



Руководство пользователя принтера Pro700 Series

Ноябрь 2009 г.

www.lexmark.com

Тип(ы) машины:

4444

Модель(и):

101, 10E

Содержание

Сведения по безопасности.....	6
О принтере.....	7
Благодарим за выбор данного принтера!.....	7
Уменьшение воздействия принтера на окружающую среду.....	7
Поиск информации о принтере.....	9
Детали принтера.....	11
Заказ и замена расходных материалов.....	14
Заказ картриджей.....	14
Использование картриджей Lexmark.....	14
Замена картриджей.....	15
Заказ бумаги и других принадлежностей.....	16
Утилизация изделий Lexmark.....	16
Использование кнопок и меню на панели управления принтера.....	17
С помощью панели управления принтера.....	17
Изменение тайм-аута перехода в режим пониженного энергопотребления.....	19
Экономия бумаги и энергии благодаря использованию экономичного режима.....	20
Изменение временных параметров на новые параметры по умолчанию.....	20
Восстановление заводских настроек.....	21
Использование программного обеспечения принтера.....	23
Минимальные требования к системе.....	23
Использование программного обеспечения принтера Windows.....	23
Использование программного обеспечения принтера для Macintosh.....	26
Поиск и установка дополнительного программного обеспечения.....	27
Обновление программного обеспечения принтера (только Windows).....	28
Переустановка программного обеспечения принтера.....	28
Загрузка бумаги и оригиналов документов.....	30
Загрузка бумаги в лоток.....	30
Загрузка конвертов или фотобумаги.....	33
Загрузка различных типов бумаги.....	36

Сохранение настроек бумаги по умолчанию.....	39
Загрузка оригиналов документов на стекло сканера.....	40
Загрузка оригиналов документов в устройство автоматической подачи.....	41
Печать.....	42
Советы по печати.....	42
Печать обычных документов.....	42
Печать специальных документов.....	46
Работа с фотографиями.....	49
Печать с устройства Bluetooth.....	56
Печать на обеих сторонах бумаги (двусторонняя печать).....	60
Управление заданиями на печать.....	63
Копирование.....	67
Советы по копированию.....	67
Создание копий.....	67
Копирование фотографий.....	68
Копирование личной карты.....	68
Копирование двухстороннего оригинала документа.....	68
Увеличение или уменьшение изображений.....	69
Настройка качества копии.....	69
Получение более светлой или темной копии.....	70
Разбор по копиям с помощью панели управления принтера.....	70
Повтор изображения на одной странице.....	70
Копирование нескольких страниц на один лист	71
Создание двусторонней копии.....	71
Отмена заданий копирования.....	72
Сканирование.....	74
Советы по сканированию.....	74
Сканирование на локальный или сетевой компьютер.....	74
Сканирование на флеш-диск или карту памяти.....	75
Сканирование фотографий в приложение для редактирования.....	75
Сканирование документов в приложение для редактирования.....	77
Сканирование напрямую в электронную почту с помощью программного обеспечения принтера.....	78
Сканирование в файл PDF.....	79

Вопросы и ответы по сканированию.....	80
Отмена заданий сканирования.....	81
Работа с факсом.....	82
Настройка принтера для отправки факса.....	82
Настройка параметров факса.....	93
Создание списка контактов.....	96
Отправка факсов.....	98
Прием факсов.....	99
Вопросы и ответы по работе с факсом.....	101
Сеть.....	110
Установка принтера в беспроводной сети.....	110
Расширенная настройка беспроводной сети.....	116
Установка принтера в сети Ethernet.....	127
Вопросы и ответы по работе в сети.....	128
Техническое обслуживание принтера.....	142
Обслуживание картриджей.....	142
Чистка корпуса принтера.....	144
Чистка стекла сканера.....	145
Поиск и устранение неисправностей.....	146
Прежде чем приступить к поиску и устранению неисправностей.....	146
Использование Сервисного центра для устранения неполадок принтера.....	146
Если с помощью рекомендаций по поиску и устранению неисправностей не удается решить проблему.....	147
Поиск и устранение неисправностей при установке.....	147
Поиск и устранение неисправностей при застревании и неправильной подаче бумаги.....	153
Поиск и устранение неисправностей при печати.....	156
Поиск и устранение неисправностей при копировании и сканировании.....	158
Поиск и устранение неисправностей при работе с факсом.....	161
Поиск и устранение неисправностей карты памяти.....	169
Устранение неисправностей сети.....	170
Уведомления.....	193
Информация по продукту.....	193

Примечание к выпуску.....	193
Потребляемая мощность.....	196
Указатель.....	207

Сведения по безопасности

Подключайте кабель питания к легкодоступной и надежно заземленной сетевой розетке, расположенной рядом с изделием.

Запрещается устанавливать и использовать данное устройство рядом с водой или в местах с высокой влажностью.

Используйте источник и кабель питания, входящие в комплект поставки данного продукта или одобренные изготовителем.

При подключении данного устройства к телефонной сети общего пользования используйте только телекоммуникационный кабель (RJ-11), прилагаемый к данному устройству или кабель 26 AWG или большего сечения.

 **ВНИМАНИЕ-ОПАСНОСТЬ ПОРАЖЕНИЯ ТОКОМ:** Убедитесь в том, что все внешние подключения (например подключение сети Ethernet или телефона) установлены правильно с использованием соответствующих портов.

Это устройство разработано, проверено и признано соответствующим строгим международным стандартам при использовании определенных компонентов данного изготовителя. Обеспечивающие безопасность конструктивные особенности некоторых деталей не всегда являются очевидными. Изготовитель не несет ответственности за последствия применения других запасных частей.

 **ВНИМАНИЕ-ВОЗМОЖНОСТЬ ТРАВМЫ:** Не скручивайте, не сгибайте, не ударяйте и не ставьте тяжелые предметы на кабель питания. Не подвергайте кабель питания нагрузке и не допускайте его перетирания. Не заземляйте кабель питания между предметами мебели и стенами. В противном случае возможно возгорание или поражение электрическим током. Регулярно проверяйте кабель питания на наличие признаков подобных проблем. Перед осмотром отключайте кабель питания от электрической розетки.

Обслуживание и ремонт, не описанные в документации пользователя, должны производиться опытным специалистом.

 **ВНИМАНИЕ-ОПАСНОСТЬ ПОРАЖЕНИЯ ТОКОМ:** Во избежание поражения электрическим током при чистке корпуса принтера, прежде чем продолжить, отсоедините кабель питания от электророзетки и отсоедините все кабели принтера.

 **ВНИМАНИЕ-ОПАСНОСТЬ ПОРАЖЕНИЯ ТОКОМ:** Во время грозы запрещается использование факсимильной связи. Запрещается устанавливать и использовать данное устройство или выполнять электрические/кабельные подключения, например подключение факса, кабеля питания или телефонного кабеля, во время грозы.

 **ВНИМАНИЕ-ВОЗМОЖНОСТЬ ТРАВМЫ:** В области за крышкой модуля дуплекса имеются выступающие края в тракте прохождения бумаги. Во избежание травмы соблюдайте осторожность при доступе в эту область для устранения замятий бумаги.

СОХРАНИТЕ ЭТИ ИНСТРУКЦИИ.

О принтере

Благодарим за выбор данного принтера!

Мы много работали, чтобы он отвечал вашим потребностям.

Чтобы немедленно начать использование нового принтера, используйте указания по установке, прилагаемые к принтеру, а затем пролистайте *руководство пользователя*, чтобы узнать, как выполнять основные операции. Чтобы максимально использовать возможности принтера, внимательно прочтите *руководство пользователя* и проверьте наличие последних обновлений на нашем веб-узле.

Мы стремимся сделать наши принтеры максимально производительными и полезными и удобными для пользователей. Если все же возникнут проблемы, то один из наших квалифицированных специалистов по поддержке будет раз быстро помочь их разрешить. Если вы считаете, что мы могли что-то сделать лучше, то дайте нам знать. В конечном итоге то, что мы делаем, мы делаем для вас, и ваши предложения помогут нам работать лучше.

Уменьшение воздействия принтера на окружающую среду

Компания Lexmark стремится защищать экологию и постоянно совершенствует выпускаемые принтеры, чтобы уменьшить их воздействие на окружающую среду. С помощью выбора определенных настроек принтера или задач можно уменьшить воздействие принтера на экологию еще больше.

Экономия энергии

- **Включите экономичный режим.** С помощью этой функции уменьшается яркость экрана, а также выполняется настройка принтера, чтобы он переключался в режим экономии энергии после простоя в течение 10 минут.
- **Выберите минимальное значение тайм-аута перехода в режим пониженного энергопотребления.** Функция пониженного энергопотребления используется для перевода принтера в режим ожидания с минимальным потреблением энергии после простоя в течение установленного времени (тайм-аут перехода в режим пониженного энергопотребления).
- **Сделайте свой принтер общедоступным.** Беспроводные/сетевые принтеры поддерживают использование одного принтера несколькими компьютерами. Это обеспечивает экономию энергии и других ресурсов.

Экономия бумаги

- **Включите экономичный режим.** На некоторых моделях принтеров при выборе данной функции принтер автоматически переключается в режим печати на обеих сторонах бумаги для заданий копирования и факса, а также при печати в системе Windows и Mac OS X 10.6 или последующих версий.
- **Печатайте несколько изображений страниц на одной стороне бумаги.** Функция «Страниц на листе» позволяет печатать несколько страниц на одном листе. Можно распечатывать до 8 изображений страниц на одной стороне листа бумаги.

- **Печать на обеих сторонах бумаги.** Устройство двусторонней печати позволяет выполнять печать на обеих сторонах бумаги автоматически или вручную (в зависимости от модели принтера).
- **Предварительно просматривайте задания перед печатью.** Используйте функцию предварительного просмотра, которая имеется на панелях инструментов, в диалоговом окне «Печать», в диалоговом окне «Предварительный просмотр» или на дисплее принтера (в зависимости от модели).
- **Сканируйте и сохраняйте.** Во избежание печати нескольких копий можно отсканировать документ или фотографии и сохранить их в компьютерной программе, приложении или на флэш-диске для показа.
- **Используйте бумагу, изготовленную из вторсырья.**

Экономия чернил

- **Используйте режим быстрой или черновой печати.** Эти режимы можно использовать для печати документов с использованием меньшего количества чернил. Они идеально подходят для печати документов, состоящих преимущественно из одного текста.
- **Используйте картриджи с большой емкостью.** Чернила в картриджах высокой емкости позволяют печатать большее число страниц с использованием меньшего числа картриджей.
- **Почистите печатающую головку.** Перед заменой и утилизацией картриджа, попробуйте запустить функции «Очистка печатающей головки» и «Глубокая очистка печатающей головки». Эти функции выполняют чистку сопел печатающей головки, чтобы улучшить качество печати.



Утилизация

- **Верните картриджи для повторного использования или утилизации в рамках программы возврата картриджей Lexmark.** Чтобы вернуть картридж, перейдите на веб-узел www.lexmark.com/recycle. Следуйте указаниям для запроса пакета с оплаченными услугами пересылки.
- **Утилизируйте упаковку устройства.**
- **Не выбрасывайте старый принтер, а утилизируйте его.**
- **Утилизируйте бумагу из ненужных заданий на печать.**
- **Используйте бумагу, изготовленную из вторсырья.**

Чтобы прочитать отчет Lexmark по защите экологии, посетите веб-узел www.lexmark.com/environment.

Поиск информации о принтере

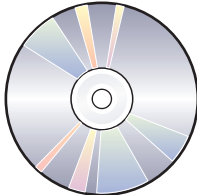
Публикации

Что требуется найти?	Источник
<p>Указания по первоначальной установке.</p> <ul style="list-style-type: none">• Подключение принтера• Установка программного обеспечения принтера	<p>Документация по установке</p> <p>Документацию по установке, которая прилагается к принтеру, также можно загрузить с веб-узла Lexmark по адресу: http://support.lexmark.com.</p> 
<p>Дополнительные инструкции по установке и указания по использованию принтера:</p> <ul style="list-style-type: none">• Выбор и хранение бумаги и специальных материалов• Загрузка бумаги• Печать, копирование, сканирование и отправка факса в зависимости от модели принтера• Настройка параметров принтера• Просмотр и печать документов и фотографий• Установка и использование программного обеспечения принтера• Установка и настройка принтера в сети в зависимости от модели принтера• Уход и обслуживание принтера• Поиск и устранение неполадок	<p><i>Руководство пользователя</i></p> <p><i>Руководство пользователя</i> доступно на установочном компакт-диске с программным обеспечением.</p>  <p>Для поиска обновлений посетите веб-узел Lexmark по адресу: http://support.lexmark.com.</p>
<p>Справка по использованию программного обеспечения принтера</p>	<p>Справка для Windows или Mac</p> <p>Откройте программу принтера, а затем выберите Справка.</p> <p>Щелкните  для просмотра контекстной справки.</p> <p>Примечания.</p> <ul style="list-style-type: none">• Справка устанавливается автоматически вместе с программным обеспечением принтера.• Программное обеспечение принтера находится в программной папке принтера или на рабочем столе, в зависимости от операционной системы.

Что требуется найти?	Источник
<p>Самая последняя вспомогательная информация, обновления и интерактивная техническая поддержка</p> <ul style="list-style-type: none"> • Советы по поиску и устранению неполадок • Часто задаваемые вопросы • Документация • Файлы драйверов для загрузки • Поддержка путем общения через Интернет • Поддержка по электронной почте 	<p>Веб-узел поддержки Lexmark -http://support.lexmark.com</p> <p>Примечание. Выберите регион, а затем выберите продукт для просмотра соответствующего веб-узла поддержки.</p> <p>Укажите следующие сведения (которые имеются в чеке продавца и на задней панели принтера) и будьте готовы предоставить их при обращении в службу поддержки. Эти сведения помогут быстрее ответить на вопрос:</p> <ul style="list-style-type: none"> • Тип модели • Серийный номер • Дата покупки • Место покупки
<p>Поддержка по телефону</p>	<p>В США позвоните по телефону: 1-800-332-4120</p> <p>Понедельник – пятница (8:00 -23:00 восточное время США), суббота и воскресенье (11:00 -20:00 восточное время США)</p> <p>Номера телефонов поддержки и часы работы в вашей стране или регионе можно найти на веб-узле поддержки (http://support.lexmark.com) или на печатной гарантии, которая прилагается к принтеру.</p>
<p>Сведения о гарантии</p>	<p>Сведения о гарантии отличаются в зависимости от страны или региона:</p> <ul style="list-style-type: none"> • В США- см. Заявление об ограниченной гарантии, прилагаемое к принтеру, или на веб-узле http://support.lexmark.com. • Другие страны – см. печатную гарантию, прилагаемую к принтеру.

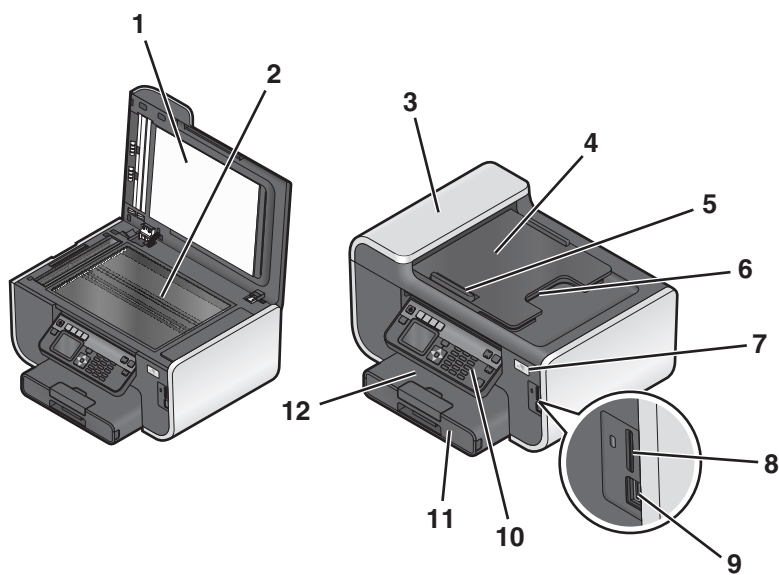

Детали принтера

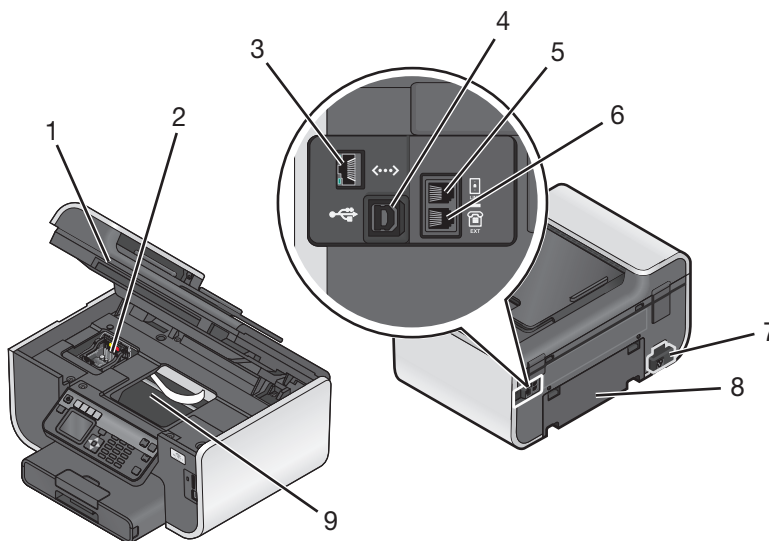

	Деталь	Назначение
1	Крышка сканера	Доступ к стеклу сканера.
2	Стекло сканера	Сканирование и копирование документов и фотографий.
3	устройство автоматической подачи	Сканирование, копирование или отправка по факсу многостраничных документов формата Letter, Legal и A4.
4	Лоток устройства автоматической подачи	Загрузка оригиналов документов в устройство автоматической подачи. Рекомендуется для сканирования, копирования и отправки по факсу многостраничных документов. Примечание. Не загружайте открытки, фотографии, небольшие документы или тонкие листы (например, вырезки из журналов) в устройство автоматической подачи. Их следует помещать на стекло сканера.
5	Направляющая для бумаги лотка устройства автоматической подачи	Выравнивание бумаги во время подачи в устройство автоматической подачи.
6	Выходной лоток устройства автоматической подачи	Подбор документов при их выходе из устройства автоматической подачи.
7	Индикатор Wi-Fi	Проверка состояния беспроводного соединения.
8	Гнездо для карты памяти	Вставка карты памяти.
9	Порт PictBridge и USB	Подключение PictBridge-совместимой цифровой камеры, флеш-диска или адаптера Bluetooth USB к принтеру.
10	Панель управления принтера	Управление принтером.
11	Лоток для бумаги	Загрузите бумагу.

	Деталь	Назначение
12	Выходной лоток для бумаги	Поддержка бумаги при выходе из принтера.



	Деталь	Назначение
1	Блок сканера	Доступ к картриджам.
2	Доступ к картриджу	Установка, замена или извлечение картриджей.
3	порт Ethernet	Подключение принтера к компьютеру, локальной сети или внешнему DSL или кабельному модему.
4	порт USB	Подключение принтера к компьютеру с помощью кабеля USB. ПРЕДУПРЕЖДЕНИЕ. Возможность повреждения: Не прикасайтесь к порту USB кроме как при подключении или отключении кабеля USB или установочного кабеля.
5	порт LINE 	Подключите принтер к исправной телефонной линии (с использованием стандартной настенной розетки, фильтра DSL или адаптера VoIP) для отправки и приема факсов.
6	порт EXT 	Подключение дополнительных устройств (телефона или автоответчика) к принтеру и телефонной линии. Этот порт используется при отсутствии выделенной линии факса для принтера и только в том случае, если этот метод подключения поддерживается в вашей стране или регионе. Примечание. Для доступа к порту снимите заглушку.
7	Блок питания с портом	Подключение принтера к источнику питания с помощью кабеля питания.
8	Модуль дуплекса	<ul style="list-style-type: none"> • Печать на обеих сторонах листа бумаги • Удаление застрявшей бумаги.

	Деталь	Назначение
9	Доступ к печатающей головке	Установите печатающую головку. Примечание. Если в принтере не установлена печатающая головка, каретка переместится в область доступа к печатающей головки.

Заказ и замена расходных материалов

Заказ картриджей

Ресурсы картриджей в страницах можно узнать на веб-узле www.lexmark.com/pageyields. Чтобы получить наилучшие результаты, используйте только картриджи Lexmark.

Модели Lexmark Pro700 Series

Элемент	Возвращаемый картридж ¹	Обычный картридж ²
Черный картридж	100	100A
Черный картридж повышенной емкости	100XL	100XLA
Желтый картридж	100	100A
Желтый картридж повышенной емкости	100XL	100XLA
Бирюзовый картридж	100	100A
Бирюзовый картридж повышенной емкости	100XL	100XLA
Пурпурный картридж	100	100A
Пурпурный картридж повышенной емкости	100XL	100XLA

¹ Лицензия предоставляется только для однократного использования. После использования этот картридж следует вернуть в Lexmark для переработки, повторной заправки или утилизации.

² Доступны только на веб-узле Lexmark по адресу: www.lexmark.com.

Использование картриджей Lexmark

Вместе принтеры, картриджи и фотобумага Lexmark обеспечивают отличное качество печати, а чернила специально созданы для использования с указанным принтером и помогают продлить срок его работы. Рекомендуется использовать только картриджи Lexmark.

Гарантия Lexmark не предусматривает ремонт и устранение неисправностей, вызванных использованием чернил или картриджей других фирм.

Замена картриджей

Перед началом убедитесь в том, что используются новые картриджи. Новые картриджи необходимо устанавливать сразу после извлечения старых. В противном случае чернила, оставшиеся в соплах, могут засохнуть.

- 1 Включите принтер.
- 2 Откройте принтер.

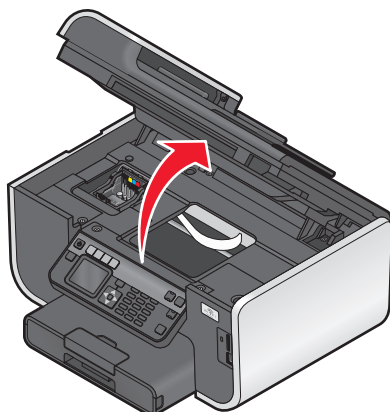

Примечание. Печатающая головка переместится в положение установки картриджа.

- 3 Нажмите на фиксатор, а затем извлеките использованные картриджи.

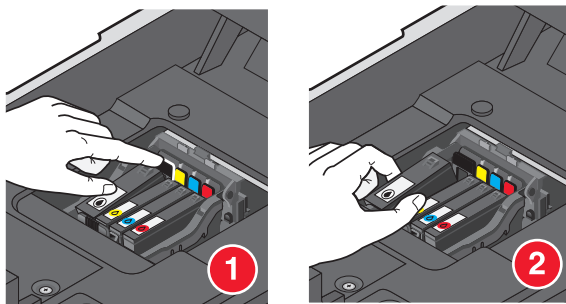

- 4 Установите каждый картридж. Установите черный картридж двумя руками.

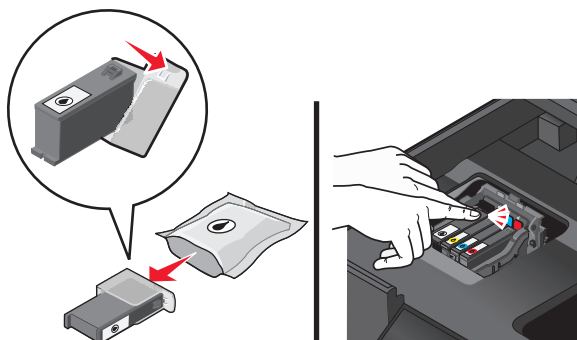

Примечание. Установите картриджи сразу же после снятия защитного колпачка, чтобы чернила не подвергались воздействию воздуха.

- 5 Закройте принтер.

Заказ бумаги и других принадлежностей

Чтобы заказать принадлежности или найти ближайшего продавца, посетите веб-узел www.lexmark.com.

Элемент	Номер по каталогу
Кабель USB	1021294
Для получения дополнительных сведений перейдите на веб-узел www.lexmark.com .	

Бумага	Формат бумаги
Фотобумага Lexmark	<ul style="list-style-type: none">• Letter• A4• 4 x 6 дюймов• L
Фотобумага Lexmark Perfectfinish	<ul style="list-style-type: none">• Letter• A4• 4 x 6 дюймов• L
Примечания. <ul style="list-style-type: none">• Наличие может зависеть от страны или региона.• Для получения наилучших результатов при печати фотографий или изображений с высоким качеством используйте фотобумагу Lexmark или фотобумагу Lexmark Perfectfinish™.• Для получения дополнительных сведений перейдите на веб-узел www.lexmark.com	

Утилизация изделий Lexmark

Для возврата изделий Lexmark в компанию Lexmark на утилизацию:







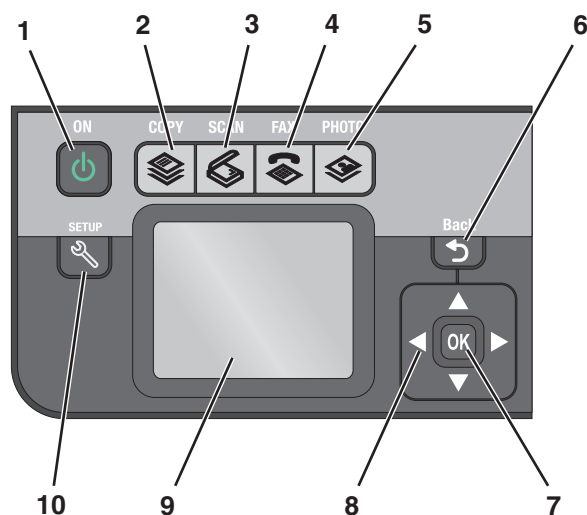

- 1 Откройте страницу веб-сайта по адресу www.lexmark.com/recycle.
- 2 Найдите тип изделия, которое требуется утилизировать, затем выберите свою страну из списка.
- 3 Следуйте инструкциям на экране компьютера.



Использование кнопок и меню на панели управления принтера

С помощью панели управления принтера

На следующих схемах описаны части панели управления принтера:



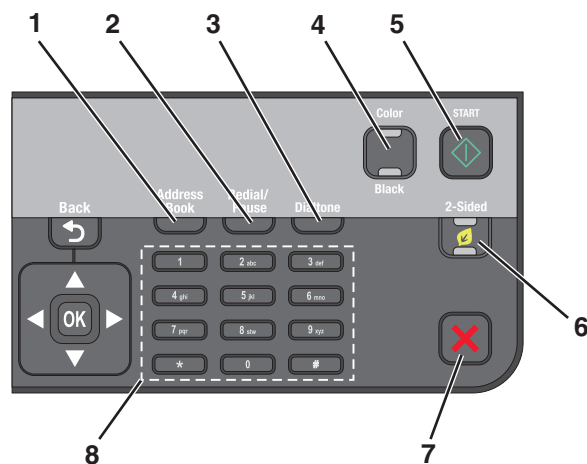

	Программа	Назначение
1	Питание 	<ul style="list-style-type: none"> Включение и выключение принтера. Переключение в режим экономии энергии. <p>Примечание. Когда принтер включен, нажмите  , чтобы переключить принтер в режим экономии энергии. Нажмите и удерживайте три секунды кнопку  для отключения принтера.</p>
2	Копировать 	Доступ в меню копирования и создание копий.
3	Сканировать 	Доступ в меню сканирования и сканирование документов.
4	Факс 	Доступ в меню факсов и отправка факсов.
5	Фото 	Открытие меню фотографий и печать фотографий.
6	Назад 	<ul style="list-style-type: none"> Возврат в предыдущий экран. Выход из одного уровня меню на более высокий.

	Программа	Назначение
7	Выберите параметр 	<ul style="list-style-type: none"> • Выбор параметров меню. • Сохранение настроек. • Подача или извлечение бумаги. Нажмите и удерживайте три секунды для подачи или извлечения бумаги из принтера.
8	кнопки со стрелками	Переход к пунктам меню или подменю, отображаемым на дисплее.
9	Дисплей Примечание. Экран дисплея отключается в режиме экономии энергии.	Просмотр: <ul style="list-style-type: none"> • состояние принтера; • сообщения; • меню.
10	Настройка 	Доступ в меню настройки и изменение параметров принтера. Примечание. Когда нажимается эта кнопка, индикаторы других кнопок копирования, сканирования, факса и фото гаснут.



	Программа	Назначение
1	Адресная книга	Доступ к номерам факсов в сохраненном списке номеров.
2	Пов набор/Пауза	В режиме факса: <ul style="list-style-type: none"> • Ввод трехсекундной паузы в набираемый номер факса, чтобы дождаться ответа внешней линии или войти в систему автоответчика. Паузу следует добавлять только после начала ввода номера. • Отображение последнего набранного номера. Нажмите кнопку со стрелкой влево или вправо, чтобы просмотреть последние пять набранных номеров.
3	Тональный сигнал	Наберите номер телефона вручную с помощью клавиатуры перед отправкой факса.
4	Цветная/Монохромная	Переключение в цветной или монохромный режим.

	Программа	Назначение
5	Пуск 	Запуск задания в зависимости от выбранного режима.
6	Двусторонняя/экономичный режим	Включение режима двусторонней печати, чтобы: <ul style="list-style-type: none"> • Печать на обеих сторонах бумаги (двусторонняя). Включение экономичного режима, чтобы: <ul style="list-style-type: none"> • Печать на обеих сторонах бумаги (двусторонняя). • Принтер переключался в режим экономии энергии после простоя в течение 10 минут. • Установить пониженную яркость экрана.
7	Отмена 	<ul style="list-style-type: none"> • Отмена выполняемого задания печати, копирования, сканирования или факса. • Выход из текущего уровня меню копирования, сканирования, факса фотографий и печати файлов на более высокий уровень меню. • Выход из текущего уровня меню настройки на более высокий уровень предыдущего режима. • Удаление текущих параметров или сообщений об ошибках и восстановление параметров по умолчанию.
8	клавиатура	В режиме копирования или фото: ввод требуемого числа копий. В режиме факса: <ul style="list-style-type: none"> • Ввод номеров факсов. • Переход по системе автоответчика. • Выбор букв при создании списка быстрого набора. • Ввод чисел для ввода или изменения даты и времени, отображаемых на дисплее.

Изменение тайм-аута перехода в режим пониженного энергопотребления

Тайм-аут перехода в режим пониженного энергопотребления – это время, по истечении которого принтер переключается в режим экономии энергии в случае простоя. Функция экономии энергии позволяет повысить эффективность энергопотребления благодаря уменьшению потребляемой мощности принтера (до 28 процентов на некоторых моделях принтеров) по сравнению с настройками принтера по умолчанию. Для максимальной экономии энергии выберите минимальное значение тайм-аута перехода в режим пониженного энергопотребления.

- 1 На панели управления принтера нажмите кнопку .
- 2 С помощью кнопки со стрелкой вверх или вниз выберите пункт **Настройка устройства**, а затем нажмите кнопку **OK**.

- 3 С помощью кнопки со стрелкой вверх или вниз выберите **Режим энергосбережения**, а затем нажмите кнопку **OK**.
- 4 С помощью кнопок со стрелками вверх выберите время до снижения потребления питания, а затем нажмите кнопку **OK**.

Экономия бумаги и энергии благодаря использованию экономичного режима

Функция экономичного режима позволяет существенно сократить использование бумаги, уменьшить количество отходов бумаги, повысить эффективность использования энергии и обеспечить экономию средств.

Примечание. Если используется экономичный режим, то настройки экономичного режима отменяют все изменения, внесенные в отдельные параметры, используемые в экономичном режиме.

Когда включен экономичный режим, принтер автоматически переключает следующие параметры:

- Яркость дисплея принтера уменьшается.
- Принтер переключается в режим экономии энергии через десять минут.
- Принтер печатает на обеих сторонах бумаги при выполнении заданий копирования, факса, а также при печати в системе (только для некоторых моделей).

Чтобы включить экономичный режим, нажмите кнопку **Двусторонний/экономичный режим**, чтобы загорелся индикатор «Eco-Mode».

Изменение временных параметров на новые параметры по умолчанию

Для следующих меню восстанавливаются значения по умолчанию через две минуты простоя или в случае выключения принтера.

меню "Копировать"	<ul style="list-style-type: none"> • Копии • Качество • Изменение размера • Светлее/темнее • Разбор по копиям • Повторная печать фото • Страниц на листе • Размер оригинала • Копий на листе • Тип содержимого
меню "Сканировать"	<ul style="list-style-type: none"> • Качество • Размер оригинала
Меню «Факс» (только для некоторых моделей)	<ul style="list-style-type: none"> • Светлее/темнее • Качество

<p>Меню "Фото"</p>	<p>Следующие параметры меню «Фото» не сбрасываются по тайм-ауту через две минуты простоя или при выключении принтера. Однако для них восстанавливаются заводские настройки по умолчанию при извлечении карты памяти или флэш-диска.</p> <ul style="list-style-type: none"> • Компоновка • Эффект раскраски • Размер фото • Качество
--------------------	---

Чтобы изменить временные параметры на новые параметры по умолчанию

- 1 На панели управления принтера нажмите кнопку .
- 2 С помощью кнопки со стрелкой вверх или вниз выберите пункт **По умолчанию**, а затем нажмите кнопку **OK**.
- 3 С помощью кнопки со стрелкой вверх или вниз выберите пункт **Задать по умолчанию**, а затем нажмите кнопку **OK**.
На дисплее появится сообщение **Использовать текущие**.
- 4 Нажмите кнопку **OK** еще раз и выберите параметр **Использовать текущие**.

Чтобы отключить настройку функции тайм-аута

Можно отключить настройку функции тайм-аута, если не нужно, чтобы принтер восстанавливал временные настройки по умолчанию через две минуты простоя или в случае выключения питания.

- 1 На панели управления принтера нажмите кнопку .
- 2 С помощью кнопки со стрелкой вверх или вниз выберите пункт **Настройка устройства**, а затем нажмите кнопку **OK**.
- 3 С помощью кнопки со стрелкой вверх или вниз выберите пункт **Тайм-аут удаления параметров**, а затем нажмите кнопку **OK**.
- 4 С помощью кнопки со стрелкой вверх или вниз выберите пункт **Никогда**, а затем нажмите кнопку **OK**.

Восстановление заводских настроек







При восстановлении заводских настроек по умолчанию будут удалены все ранее выбранные параметры принтера.

Использование меню на панели управления принтера

- 1 На панели управления принтера нажмите кнопку .
- 2 С помощью кнопки со стрелкой вверх или вниз выберите **По умолчанию**, а затем нажмите кнопку **OK**.

- 3 С помощью кнопки со стрелкой вверх или вниз выберите По **умолчанию**, а затем нажмите кнопку **OK**.
- 4 С помощью кнопки со стрелкой вверх или вниз выберите **Использовать заводские**, а затем нажмите кнопку **OK**.
- 5 Когда появится запрос на установку исходных параметров для принтера, выберите необходимые параметры с помощью кнопок на панели управления принтера.
Исходная настройка завершена .

Использование сочетания кнопок (если не удастся прочитать сообщение на текущем языке)

- 1 Выключите принтер.
Примечание. Если в меню настройки указан тайм-аут перехода в режим экономии энергии, нажмите и удерживайте кнопку  в течение трех секунд, чтобы выключить принтер.
- 2 На панели управления принтера нажмите и удерживайте  и , а затем отпустите , чтобы включить принтер.
Примечание. Не отпускайте кнопки  и  пока меню **Выбор языка** не появится на дисплее, что свидетельствует о завершении сброса настроек принтера.
- 3 Когда появится запрос на установку исходных параметров для принтера, выберите необходимые параметры с помощью кнопок на панели управления принтера.
Исходная настройка завершена .

Использование программного обеспечения принтера

Минимальные требования к системе

Для программного обеспечения принтера требуется до 500 МБ свободного пространства на диске.

Поддерживаемые операционные системы

- Microsoft Windows 7 (только Интернет)¹
- Microsoft Windows Vista (с пакетом обновления 1)
- Microsoft Windows XP (с пакетом обновления 3)
- Microsoft Windows 2000 (с пакетом обновления 4 (SP4) или более поздним)
- Macintosh PowerPC OS X v10.3.9 или последующих версий
- Macintosh Intel OS X v10.4.4 или последующих версий
- Linux Ubuntu 8.04 LTS и 8.10 (только Интернет)¹
- Linux OpenSUSE 11.0 и 11.1 (только Интернет)¹
- Linux Fedora 10 (только Интернет)¹

¹ Драйвер принтера для этой операционной системы можно найти только на веб-узле <http://support.lexmark.com>.

Использование программного обеспечения принтера Windows

Программное обеспечение, устанавливаемое во время установки принтера

Если установка принтера выполнялась с использованием компакт-диска с программой установки, то все необходимое программное обеспечение уже установлено. Возможно, выбрана установка некоторых дополнительных программ. В следующей таблице приведен обзор различных программ с описанием выполняемых ими функций.

Если эти дополнительные программы не были установлены во время первоначальной установки, повторно вставьте установочный компакт-диск с программным обеспечением, запустите программу установки и выберите на экране «Программа уже установлена» параметр **Установка дополнительного программного обеспечения**.

Программное обеспечение принтера

Деталь	Назначение
Lexmark™ Printer Home (далее называется Printer Home)	<ul style="list-style-type: none"> • Запуск приложений или программ. • Доступ к программе Fax Solutions. • Сканирование или отправка по электронной почте фотографии или документа. • Редактирование сканированных документов. • Сканирование документов в файл PDF. • Настройка параметров принтера. • Заказ расходных материалов. • Обслуживание картриджей. • Печать страницы диагностики. • Регистрация принтера. • Обращение в службу технической поддержки.
Lexmark Fast Pics (далее называется Fast Pics)	Управление, редактирование, передача и печать фотографий и документов.
Панель инструментов Lexmark (далее называется Toolbar)	<ul style="list-style-type: none"> • Печать черных веб-страниц, а также веб-страниц, содержащих только текст, для экономии чернил. • Планирование автоматической печати веб-страниц. • Открытие Picnik и интерактивное редактирование фотографий. • Печать, сканирование или преобразование локальных файлов из Windows.
Средства Lexmark для MS Office (далее называется Средства для MS Office)	Доступ к избранным настройкам в Microsoft Office 2007.
Lexmark Fax Solutions (далее называется Fax Solutions)	<ul style="list-style-type: none"> • Отправка факса. • Прием факса на принтерах "три в одном". • Добавление, редактирование или удаление контактов во встроенном телефонном справочнике. • Открытие программы настройки факса Lexmark на принтерах "четыре в одном". Программа настройки факса используется для настройки номеров быстрого набора и быстрого группового набора, настройки звонков и ответа, а также печати журнала факсов и отчетов о состоянии.
Abbyy Sprint OCR	Сканирование документа и получение текста, доступного для редактирования с помощью программы текстового редактора.

Деталь	Назначение
Программа настройки беспроводной сети Lexmark (далее называется программа настройки беспроводной сети)	<ul style="list-style-type: none"> • Настройка беспроводного принтера в беспроводной сети. • Изменение параметров беспроводной связи принтера. <p>Примечание. Эта программа устанавливается автоматически вместе с программным обеспечением принтера, если принтер поддерживает беспроводную связь.</p>
Центр обслуживания Lexmark (далее называется Центр обслуживания)	<ul style="list-style-type: none"> • Поиск и устранение неисправностей принтера. • Доступ к функциям обслуживания принтера. • Обращение в службу технической поддержки. <p>Примечания.</p> <ul style="list-style-type: none"> • Эта программа устанавливается автоматически вместе с программным обеспечением принтера. • Возможно, появится запрос на установку этой программы из Интернета, в зависимости от модели принтера.
Настройка печати	<p>При выборе команд Файл → Печать, когда открыт документ, и нажатии кнопки Свойства, появится диалоговое окно "Настройка печати". В этом диалоговом окне можно выбрать следующие параметры для задания на печать:</p> <ul style="list-style-type: none"> • Выбрать число копий для печати. • Печать двусторонних копий. • Выбор типа бумаги. • Добавление водяного знака. • Улучшений изображений. • Сохранение настроек. <p>Примечание. Программа "Настройка печати" устанавливается автоматически вместе с программным обеспечением принтера.</p>

Примечание. Некоторые программы или функции в этих программах могут отсутствовать, в зависимости от приобретенного принтера.

Использование программного обеспечения принтера для Macintosh

Программное обеспечение, устанавливаемое во время установки принтера

Программное обеспечение, встроенное в Macintosh OS

Деталь	Назначение
Диалоговое окно "Печать"	Настройка параметров печати и планирование заданий на печать.
Диалоговое окно Printer Services (отсутствует в Mac OS X v10.5 или последующих версиях)	<ul style="list-style-type: none">• Доступ к служебной программе принтера.• Устранение неисправностей.• Заказ чернил и принадлежностей.• Обращение в Lexmark.• Проверка версии программного обеспечения, установленного на компьютере.

Программное обеспечение принтера

Приложения, устанавливаемые во время установки программного обеспечения принтера. Эти приложения сохраняются в папке принтера, которая отображается на рабочем столе Finder после установки.

- 1 На рабочем столе Finder дважды щелкните папку принтера.
- 2 Дважды щелкните значок приложения, которое требуется использовать.

Деталь	Назначение
Центр многофункциональных устройств Lexmark (далее называется Центр многофункциональных устройств)	<ul style="list-style-type: none">• Сканирование фотографий и документов.• Настройка параметров для заданий сканирования.
Программа установки многофункционального устройства Lexmark (далее называется «программа установки многофункционального устройства»)	<ul style="list-style-type: none">• Настройка параметров для заданий факса.• Создайте и отредактируйте список «Контакты».
Lexmark Network Card Reader (далее называется Network Card Reader)	<ul style="list-style-type: none">• Просмотр содержимого устройства памяти, установленного на сетевом принтере.• Перенос фотографий и документов PDF с устройства памяти на компьютер по сети.

Деталь	Назначение
Программа принтера Lexmark (далее называется Printer Utility)	<ul style="list-style-type: none"> • Справка по установке картриджа. • Печать страницы диагностики. • Печать страницы юстировки. • Прочистка сопел печатающей головки. • Заказ чернил и принадлежностей. • Регистрация принтера. • Обращение в службу технической поддержки.
Мастер настройки беспроводной сети Lexmark (далее называется Мастер настройки беспроводной сети)	Настройка принтера для работы в беспроводной сети.

Примечание. В зависимости от функций принтера некоторые программы могут отсутствовать.

Поиск и установка дополнительного программного обеспечения

Для пользователей Windows

- 1 Нажмите кнопку  или Пуск.
- 2 Выберите **Все программы** или **Программы**, а затем выберите в списке папку программ принтера.
- 3 Выберите **Начальный экран принтера**.
- 4 Выберите принтер в раскрывающемся списке.
- 5 На вкладке «Поддержка» щелкните **Интерактивная поддержка**.
- 6 На веб-узле выберите принтер и загрузите драйвер.
- 7 Установите дополнительное программное обеспечение.

Для пользователей Macintosh

- 1 На рабочем столе Finder дважды щелкните папку принтера.
- 2 Дважды щелкните значок **Printer Utility**.
- 3 На вкладке «Веб-ссылки» выберите **Техническая поддержка**.
- 4 На веб-узле выберите принтер и загрузите драйвер.
- 5 Установите дополнительное программное обеспечение.

Обновление программного обеспечения принтера (только Windows)

Проверка наличия обновлений для программного обеспечения

- 1 Нажмите кнопку  или **Пуск**.
- 2 Выберите **Все программы** или **Программы**, а затем выберите в списке папку программ принтера.
- 3 Выберите **Начальный экран принтера**.
- 4 Выберите принтер в раскрывающемся списке.
- 5 На вкладке «Поддержка» выберите параметр **Проверка наличия обновлений**.
- 6 Следуйте указаниям на экране компьютера.

Включение автоматических обновлений программного обеспечения

- 1 Открыв документ, выберите **File → Print**.
- 2 Нажмите кнопку **Свойства, Параметры** или **Настройка**.
- 3 На вкладке «Дополнительно» выберите **Дополнительные параметры**.
- 4 В разделе «Обновления программного обеспечения» установите флажок **Разрешить автоматические обновления программного обеспечения с веб-узла**.
- 5 Нажмите кнопку **ОК**.

Переустановка программного обеспечения принтера

Если установка принтера выполнялась с использованием компакт-диска с программой установки, то все необходимое программное обеспечение уже установлено. Если возникли проблемы во время установки или принтер не отображается в списке в папке принтеров или в списке доступных принтеров при отправке задания на печать, можно попробовать удалить и повторно установить принтер.

Удаление программного обеспечения принтера

Для пользователей Windows

- 1 Нажмите кнопку  или **Пуск**.
- 2 Выберите **Все программы** или **Программы**, а затем выберите в списке папку программ принтера.
- 3 Выберите команду удаления.
- 4 Следуйте указаниям на экране компьютера для удаления программного обеспечения.
- 5 После завершения процесса удаления перезагрузите компьютер.

Для пользователей Macintosh

- 1 На рабочем столе Finder дважды щелкните папку принтера.
- 2 Дважды нажмите на значок **Uninstaller**.
- 3 Следуйте указаниям на экране компьютера для удаления программного обеспечения.

Установка программного обеспечения принтера

Примечание. Если ранее на этом компьютере уже было установлено программное обеспечение принтера, но требуется переустановить его, удалите сначала текущую версию программного обеспечения.

Для пользователей Windows

- 1 Закройте все программы.
- 2 Вставьте установочный компакт-диск с программным обеспечением.
Если экран приветствия не отобразится через минуту, запустите компакт-диск вручную:
 - а Щелкните  или нажмите кнопку **Пуск** и выберите пункт **Выполнить**.
 - б В поле «Начать поиск» или в окне «Запуск программы» введите `D:\setup.exe`, где D соответствует букве имени дисководов компакт-дисков или дисков DVD.
- 3 Следуйте указаниям на экране с приветствием.

Для пользователей Macintosh

- 1 Закройте все приложения.
- 2 Вставьте установочный компакт-диск с программным обеспечением.
Если через минуту не появится диалоговое окно установки, щелкните значок компакт-диска на рабочем столе.
- 3 Дважды нажмите на значок **Install**.
- 4 Следуйте указаниям в диалоговом окне установки.

Использование веб-узла

- 1 Перейдите на веб-узел Lexmark по адресу www.lexmark.com.
- 2 В меню «Драйверы и файлы для загрузки» выберите **Поиск драйверов**.
- 3 Выберите принтер, а затем выберите операционную систему.
- 4 Загрузите драйвер и установите программное обеспечение принтера.

Загрузка бумаги и оригиналов документов

Загрузка бумаги в лоток

Убедитесь в следующем:

- Бумага предназначена для печати на струйных принтерах.
- Убедитесь, что бумага ранее не использовалась и не повреждена.
- Если используется специальная бумага, следуйте инструкциям, прилагаемым к ней.

Примечание. Для предотвращения застревания бумаги при настройке направляющих убедитесь, что бумага не покороблена.

1 Полностью вытащите лоток из принтера.

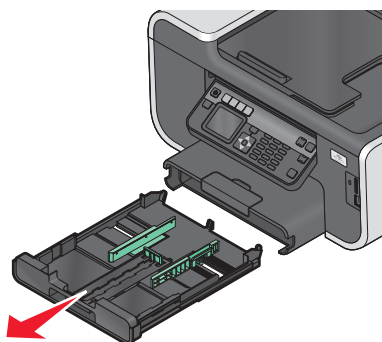

2 Сдвиньте направляющие к краям лотка.

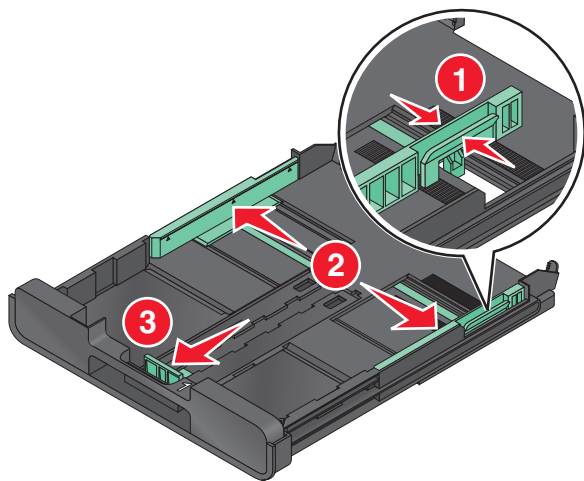

3 При загрузке бумаги формата A4 или Legal сожмите фиксатор и потяните его, чтобы раздвинуть лоток.

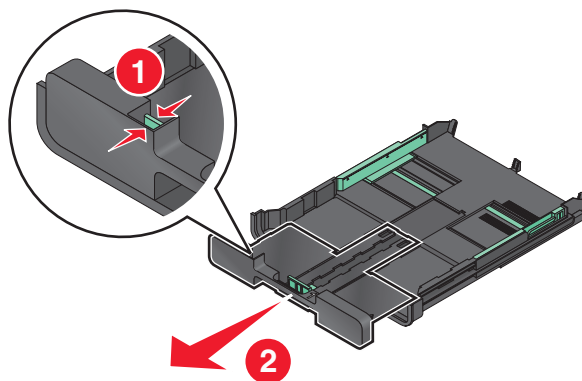

Примечание. При раздвижении лотка первый ограничитель соответствует формату бумаги A4. Полностью выдвинутый лоток соответствует формату бумаги Legal.

4 Загрузите бумагу.

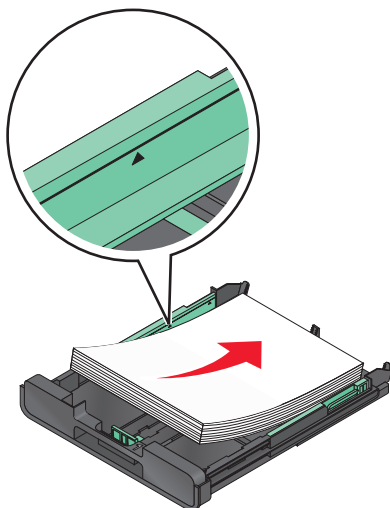

- 5 Отрегулируйте направляющие для бумаги, слегка придвинув их к левому, правому и нижнему краям бумаги.

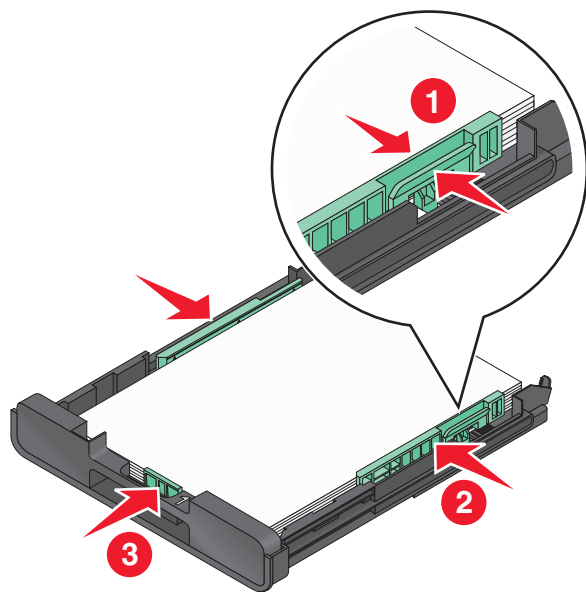

- 6 Вставьте лоток.

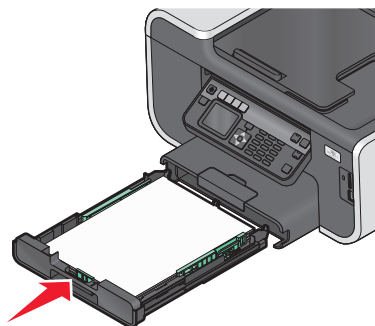

Примечание. Если лоток был выдвинут для загрузки бумаги формата A4 или legal, то лоток при вставке будет выступать спереди принтера.

- 7 Раскройте ограничитель для подбора бумаги при выходе из принтера.

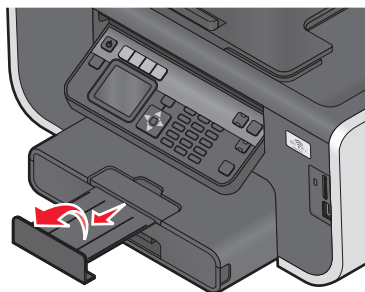

Примечание. Если загружена бумага формата A4 или Legal, выдвиньте ограничитель бумаги. Используйте оба удлинителя для бумаги формата A4 и legal.

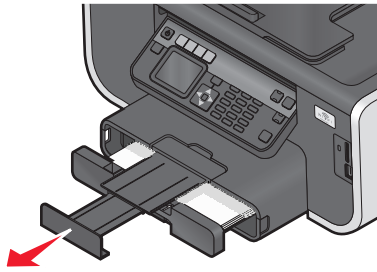

Загрузка конвертов или фотобумаги

1 Полностью вытащите лоток из принтера.

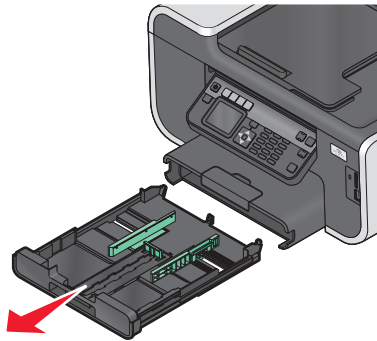

2 Сдвиньте направляющие к краям лотка.

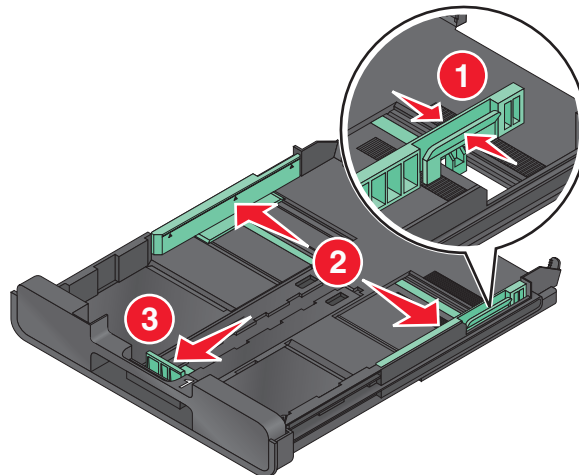

- 3 С помощью значка конверта и контура фотобумаги в нижней части лотка расположите конверты или фотобумагу.

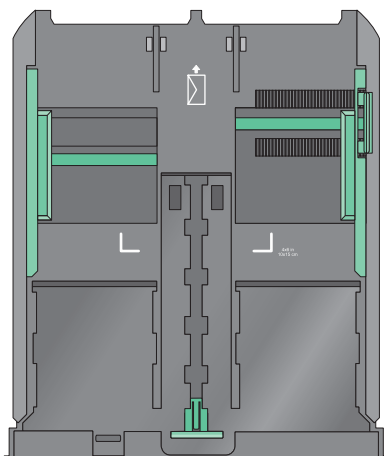

Примечание. Не загружайте в лоток бумагу разных типов. Можно загружать либо конверты, либо фотобумагу. Не загружайте их одновременно.

- 4 Загрузите конверты или фотобумагу.

Примечание. Загрузите конверты или фотобумагу стороной для печати вниз. (Если вы не уверены, какая сторона предназначена для печати, обратитесь к инструкциям, прилагаемым к конвертам или фотобумаге.)

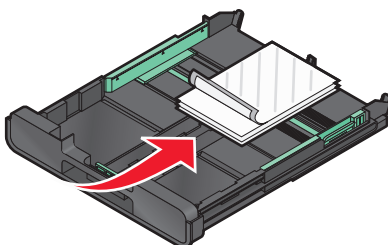
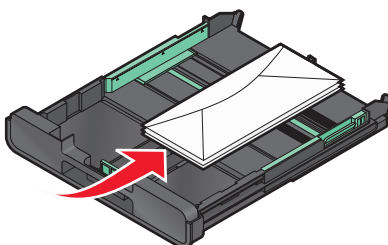

5 Отрегулируйте направляющие для бумаги, слегка придвинув их к левому, правому и нижнему краям конвертов или фотобумаги.

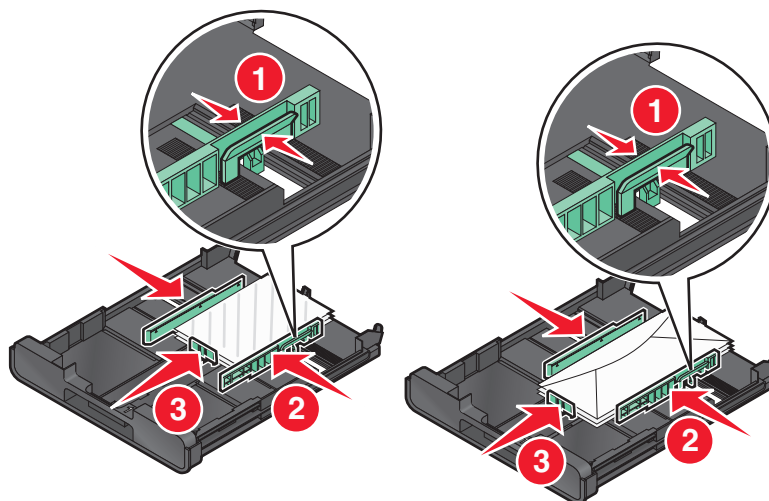

6 Вставьте лоток.

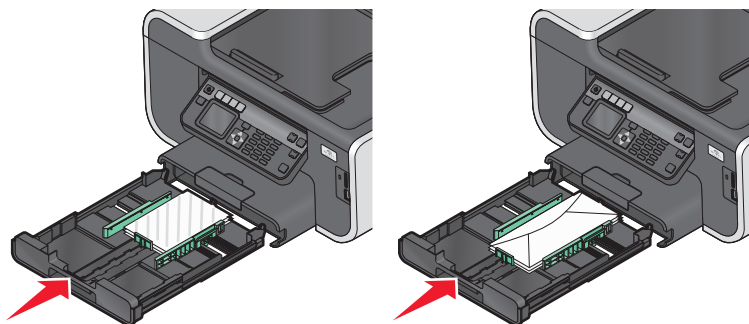

7 Раскройте ограничитель для подбора конвертов или фотографий при выходе из принтера.

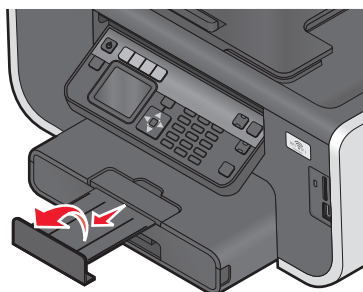

Примечание. Для обеспечения наилучших результатов дайте фотографиям просохнуть в течение 24 часов, прежде чем положить в стопку, показать или поместить на хранение.

Загрузка различных типов бумаги

Загрузите не более	Убедитесь, что
150 листов обычной бумаги	<ul style="list-style-type: none">• Используется бумага, предназначенная для струйных принтеров.• Направляющие сдвинуты вплотную к левому, правому и нижнему краям бумаги.
100 листов бумаги с покрытием 25 листов фотобумаги 25 листов глянцевой бумаги	<ul style="list-style-type: none">• Глянцевая сторона бумаги или сторона для печати обращена вниз. (Если вы не уверены, какая сторона предназначена для печати, обратитесь к инструкциям, прилагаемым к бумаге.)• Направляющие сдвинуты вплотную к левому, правому и нижнему краям бумаги. <p>Примечания.</p> <ul style="list-style-type: none">• Для обеспечения наилучших результатов дайте фотографиям просохнуть в течение 24 часов, прежде чем положить в стопку, показать или поместить на хранение.• Для получения наилучших результатов загружайте большее количество фотобумаги, чем требуется, однако не превышайте максимальное количество для данного типа бумаги.

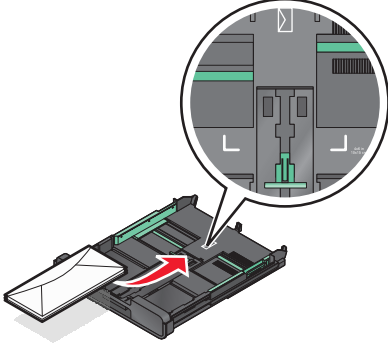
Загрузите не более	Убедитесь, что
10 конвертов	 <ul style="list-style-type: none"> • Конверты предназначены для печати на струйных принтерах. • Конверты загружены стороной для печати вниз, как показано на рисунке. • Конверты загружены в лоток по центру, как указывает значок. Их следует загружать полностью, придвинув к задней стороне лотка • При печати на конвертах используется альбомная ориентация. • Направляющие сдвинуты вплотную к левому, правому и нижнему краям конвертов. • Выбран правильный размер конверта. Если точный размер конверта не указан, выберите ближайший больший размер. Установите правое и левое поля, чтобы текст был правильно размещен на конверте. <p>ПРЕДУПРЕЖДЕНИЕ. Возможность повреждения: Не используйте конверты с металлическими зажимами, с тесемками или отгибающимися металлическими усиками.</p> <p>Примечания.</p> <ul style="list-style-type: none"> • Не загружайте конверты с отверстиями, перфорацией, окошками для адреса или глубоким тиснением. • Не используйте конверты с открытыми клеевыми участками на клапане.
25 листов наклеек	<ul style="list-style-type: none"> • Используются новые листы с наклейками. На частично использованных листах (где имеются отсутствующие наклейки) другие наклейки могут также отстать во время печати, что приведет к застреванию бумаги. • Загружены листы с наклейками формата Letter или A4. • Сторона наклеек для печати обращена вниз. • Наклейки подаются в принтер верхним краем вперед. • Направляющие сдвинуты вплотную к левому, правому и нижнему краям листов с наклейками.

Загрузите не более	Убедитесь, что
50 прозрачных пленок	<ul style="list-style-type: none"> • Шершавая сторона находится снизу. • Загружены прозрачные пленки формата Letter или A4. • Листы подложки удалены перед загрузкой прозрачных пленок. • Если на прозрачных пленках имеется отрывная полоса, такие пленки следует загружать полосой вниз. • Направляющие сдвинуты вплотную к левому, правому и нижнему краям прозрачных пленок. <p>Примечание. Прозрачные пленки дольше сохнут. Для предотвращения смазывания извлекайте каждую прозрачную пленку сразу же при выходе из принтера и дайте чернилам просохнуть.</p>
10 термонаклеек	<ul style="list-style-type: none"> • Соблюдены инструкции, прилагаемые к термонаклейкам. • Сторона термонаклеек, предназначенная для печати, обращена вниз. • Направляющие сдвинуты вплотную к краям прозрачных пленок. <p>Примечание. Для получения наилучших результатов термонаклейки следует загружать по одной.</p>
25 каталожных, почтовых или фотокарточек	<ul style="list-style-type: none"> • Толщина не превышает 0,025 дюйма (0,635 мм). • Сторона фотобумаги, предназначенная для печати, обращена вниз. • Фотобумага загружена в лоток по центру по указанному контуру фотобумаги формата 4 x 6. • Направляющие сдвинуты вплотную к левому, правому и нижнему краям бумаги. <div data-bbox="906 1205 1289 1562" data-label="Image"> </div> <p>Примечание. Для обеспечения наилучших результатов дайте фотографиям просохнуть в течение 24 часов, прежде чем положить в стопку, показать или поместить на хранение</p>

Загрузите не более	Убедитесь, что
<p>20 листов бумаги для транспарантов</p>	<ul style="list-style-type: none"> • Сторона транспаранта, предназначенная для печати, обращена вниз. • В принтер заправлен передний край бумаги для транспаранта. • Если в принтере имеется несколько лотков для бумаги, загрузите бумагу для транспаранта в лоток 1. <p>Чтобы загрузить бумагу для транспаранта:</p> <ol style="list-style-type: none"> 1 Полностью вытащите лоток из принтера. 2 Извлеките всю бумагу из лотка. 3 Переместите направляющие для бумаги как при загрузке бумаги формата Legal. 4 Сожмите рычаг и потяните его, чтобы раздвинуть лоток до формата Legal. 5 Оторвите только необходимое количество страниц для транспаранта. 6 Разместите стопку бумаги перед принтером. 7 Пододвиньте первый лист из стопки бумаги через рычажок лотка и до упора с задней стороны лотка для бумаги. <div data-bbox="906 932 1289 1283" data-label="Image"> </div>

Сохранение настроек бумаги по умолчанию

Можно задать значения по умолчанию для формата и типа бумаги, а также для размера печати фотографий для документов и фотографий, которые необходимо напечатать.

Примечание. Эти значения по умолчанию применяются только для заданий печати, копирования и сканирования, запускаемых с принтера.

- 1 На панели управления принтера нажмите кнопку .
- 2 Выберите параметры по умолчанию:
 - Если требуется настроить формат бумаги по умолчанию:
 - а Нажмите кнопку **OK**, чтобы выбрать параметр **Параметры страницы**.
 - б С помощью кнопки со стрелкой вверх или вниз выберите пункт **Формат бумаги**, а затем нажмите кнопку **OK**.

- в С помощью кнопок со стрелками вверх и вниз выберите формат бумаги по умолчанию для принтера, а затем нажмите кнопку **OK**.
- Если требуется настроить тип бумаги по умолчанию:
 - а Нажмите кнопку **OK**, чтобы выбрать параметр **Параметры страницы**.
 - б С помощью кнопки со стрелкой вверх или вниз выберите пункт **Тип бумаги**, а затем нажмите кнопку **OK**.
 - в С помощью кнопок со стрелками вверх и вниз выберите тип бумаги по умолчанию для принтера, а затем нажмите кнопку **OK**.
- Если требуется настроить размер печати фото по умолчанию:
 - а С помощью кнопки со стрелкой вверх или вниз выберите пункт **По умолчанию**, а затем нажмите кнопку **OK**.
 - б Нажмите кнопку **OK** и выберите параметр **Размер печати фото**.
 - в С помощью кнопок со стрелками вверх и вниз выберите размер печати фотографии по умолчанию для принтера, а затем нажмите кнопку **OK**.

Загрузка оригиналов документов на стекло сканера

- 1 Откройте крышку сканера и поместите документ на стекло сканера лицевой стороной вниз.
- 2 Закройте крышку сканера.

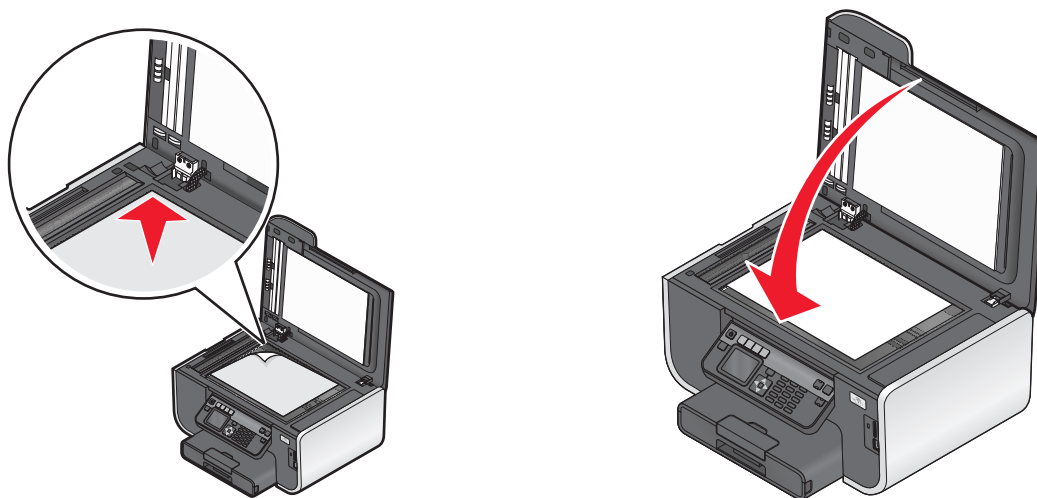

Загрузка оригиналов документов в устройство автоматической подачи

В устройство автоматической подачи можно загрузить не более 50 листов оригинала документа для выполнения сканирования, копирования и отправки по факсу. В устройство автоматической подачи можно загружать бумагу формата A4, Letter или Legal.

- 1 Настройте направляющую для бумаги лотка устройства автоматической подачи по ширине оригинала.
- 2 Загрузите оригинал лицевой стороной вверх верхним краем вперед в устройство автоматической подачи до звуковой сигнал.

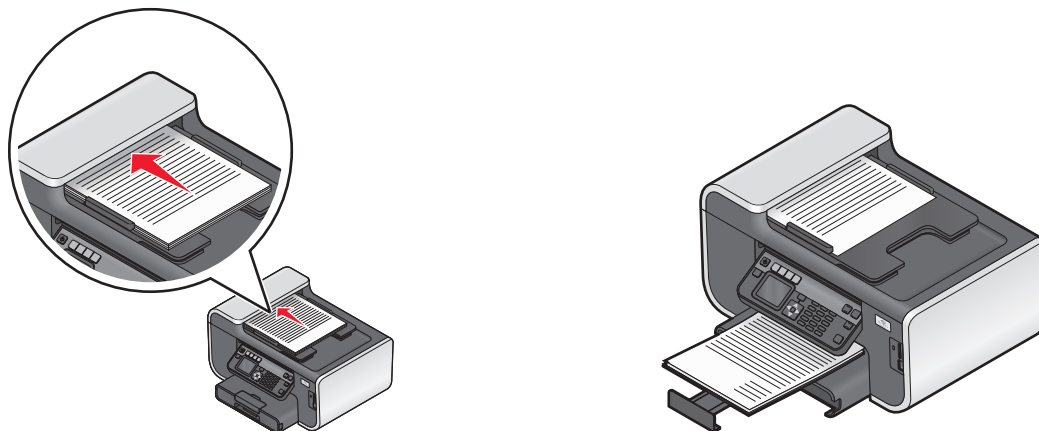

Печать

Советы по печати

- Используйте соответствующую бумагу для задания на печать.
- Для получения более качественных отпечатков выберите повышенное качество печати.
- Убедитесь, что в картриджах имеется достаточно чернил.
- При печати фотографий или на специальных материалах вынимайте каждый лист сразу при выходе из принтера.
- При печати фотографий выберите параметр печати без полей.

Печать обычных документов

Печать документа

- 1 Загрузите бумагу в принтер.
- 2 Отправьте задание на печать:

Для пользователей Windows

- а** Открыв документ, выберите **File → Print**.
- б** Нажмите кнопку **Свойства, Параметры** или **Настройка**.
- в** Выберите качество печати, количество распечатываемых копий, используемый тип бумаги и способ печати страниц.
- г** Нажмите кнопку **ОК**, чтобы закрыть все диалоговые окна программного обеспечения принтера.
- д** Нажмите кнопку **ОК** или **Печать**.

Для пользователей Macintosh

- а** Открыв документ, выберите **File > Print**.
- б** В раскрывающемся меню "Printer" выберите необходимый принтер.
- в** Если необходимо, щелкните значок дополнительных параметров в виде треугольника.
- г** В раскрывающемся меню параметров печати выберите качество печати, количество распечатываемых копий, тип бумаги и способ печати страниц.
- д** Нажмите кнопку **Print**.

Разбор напечатанных копий

При печати нескольких копий многостраничного документа можно распечатать каждую копию как набор (с разбором) или распечатать копии как группы страниц (без разбора по копиям).

С разбором



Без разбора



Примечания.

- Параметр разбора по копиям доступен только при печати нескольких копий.
- Во избежание смазывания чернил при печати фотографий извлекайте каждую фотографию сразу же при выходе из принтера и, прежде чем положить ее в стопку, дайте ей просохнуть.

Для пользователей Windows

- 1 Открыв документ, выберите **File → Print**.
- 2 Нажмите кнопку **Свойства, Параметры** или **Настройка**.
- 3 В разделе "Копии" на вкладке "Настройка печати" введите число копий, которое необходимо напечатать, а затем выберите параметр **Разбор по копиям**.
- 4 Нажмите кнопку **ОК**, чтобы закрыть все диалоговые окна программного обеспечения принтера.
- 5 Нажмите кнопку **ОК** или **Печать**.

Для пользователей Macintosh

- 1 Открыв документ, выберите **File > Print**.
- 2 В раскрывающемся меню "Printer" выберите необходимый принтер.
- 3 Если необходимо, щелкните значок дополнительных параметров в виде треугольника.
- 4 В поле "Copies" введите число копий, которое необходимо напечатать, а затем выберите параметр **Collated**.
- 5 Нажмите кнопку **Print**.

Печать страниц в обратном порядке

По умолчанию первая страница распечатывается первой. Если требуется изменить порядок печати страниц на противоположный, чтобы при печати документов первая страница оказывалась сверху, а затем выполните следующие действия.

Для пользователей Windows

- 1 Открыв документ, выберите **Файл → Печать**.
- 2 Нажмите кнопку **Свойства, Параметры** или **Настройка**.

- 3 В разделе «Копии» на вкладке «Настройка печати» выберите параметр порядка печати страниц.
 - Чтобы начать печать с последней страницы, установите флажок **Печать с последней страницы**.
 - Чтобы начать печать с первой страницы, снимите флажок **Печать с последней страницы**.

Примечание. Если включена двусторонняя печать, то печать с последней страницы будет невозможна. Чтобы изменить порядок печати, необходимо сначала отключить двустороннюю печать.

4 Нажмите кнопку **ОК**, чтобы закрыть все диалоговые окна программного обеспечения принтера.

5 Нажмите кнопку **ОК** или **Печать**.

Для пользователей Macintosh

- 1 Открыв документ, выберите **File > Print**.
- 2 В раскрывающемся меню «Printer» выберите необходимый принтер.
- 3 Если необходимо, щелкните значок дополнительных параметров в виде треугольника.
- 4 В раскрывающемся меню параметров печати выберите пункт **Paper Handling**.
- 5 В меню Paper Handling или в раскрывающемся меню Page Order выберите порядок следования страниц:
 - Чтобы начать печать с последней страницы, установите флажок **Reverse page order** или **Reverse**.
 - Чтобы начать печать с первой страницы, снимите флажок **Reverse page order** или **Reverse**.
- 6 Нажмите кнопку **Print**.

Печать нескольких страниц на одном листе бумаги

Для пользователей Windows

- 1 Открыв документ, выберите **File → Print**.
- 2 Нажмите кнопку **Свойства, Параметры** или **Настройка**.
- 3 В списке «Компоновка» вкладки «Дополнительно» выберите число **Страниц на листе**.
- 4 Выберите количество изображений страниц, которое нужно распечатать на каждой странице.
Если необходимо, чтобы каждое изображение печаталось с границей, выберите параметр **Печать границ страницы**.
- 5 Нажмите кнопку **ОК**, чтобы закрыть все диалоговые окна программного обеспечения принтера.
- 6 Нажмите кнопку **ОК** или **Печать**.

Для пользователей Macintosh

- 1 Открыв документ, выберите **File > Print**.
- 2 В раскрывающемся меню "Printer" выберите необходимый принтер.
- 3 Если необходимо, щелкните значок дополнительных параметров в виде треугольника.

- 4 В раскрывающемся меню параметров печати выберите **Copies & Pages**, а затем выберите пункт **Page Setup**.
- 5 В раскрывающемся меню «Формат бумаги» выберите необходимый формат бумаги.
- 6 Выберите ориентацию и нажмите кнопку **OK**.
- 7 В раскрывающемся меню параметров печати выберите пункт **Layout**.
 - В раскрывающемся меню Pages per Sheet выберите, сколько изображений страниц должно распечатываться на каждом листе.
 - В меню Layout Direction выберите направление компоновки.
 - Если требуется распечатать границы изображения каждой страницы, выберите параметр в раскрывающемся меню Border.
- 8 Нажмите кнопку **Print**.

Печать документов с карты памяти или флэш-диска (только Windows)

Чтобы включить функцию печати файла:

- Принтер должен быть подключен к компьютеру с помощью кабеля USB или по сети.
- Принтер и компьютер должны быть включены.
- Карта памяти или флэш-диск должны содержать файлы документов, поддерживаемые принтером. Для получения дополнительных сведений см. раздел «Поддерживаемые карты памяти и типы файлов» на стр. 50.
- На компьютере должны быть установлены приложения, поддерживающие типы файлов, содержащихся на устройстве памяти.

- 1 Вставьте карту памяти или флэш-диск.

Когда принтер обнаруживает установленную карту памяти, на дисплее панели управления принтера появляется сообщение **Обнаружена карта памяти** или **Обнаружен накопитель**.

- 2 Если на устройстве памяти хранятся только файлы документов, принтер автоматически переключается в режим «Печать файлов».



Если на устройстве памяти хранятся файлы документов и изображений, с помощью кнопок со стрелками вверх или вниз выберите пункт **Документы**, а затем нажмите кнопку **OK**.

- 3 Выберите и распечатайте документ:

Если принтер использует соединение USB

- а С помощью кнопок со стрелками вверх или вниз выберите имя файла документа, который необходимо напечатать.
- б Нажмите кнопку , чтобы начать печать документа.

Если принтер использует беспроводное соединение (только отдельные модели)

- а** С помощью кнопок со стрелками вверх или вниз выберите имя файла документа, который необходимо напечатать.
- б** Нажмите кнопку , а затем дождитесь подключения принтера к сетевому компьютеру или завершения поиска в доступных компьютерах в сети.
- в** При появлении запроса с помощью кнопок со стрелками вверх или вниз выберите имя сетевого компьютера, а затем нажмите кнопку , чтобы начать печать документа.

Примечания.

- Возможно, потребуется ввести PIN-код, если он запрашивается компьютером. Введите PIN-код с помощью клавиатуры.
- Чтобы назначить имя и ПИН-код для компьютера, см. справку программного обеспечения принтера для соответствующей операционной системы.

Печать специальных документов

Печать на конвертах

- 1 Загрузите конверты в принтер.
- 2 Отправьте задание на печать:

Для пользователей Windows

- а** Открыв документ, выберите **File → Print**.
- б** Нажмите кнопку **Свойства, Параметры** или **Настройка**.
- в** В списке «Тип бумаги» на вкладке «Настройка печати» выберите параметр **Обычная бумага**.
- г** В списке «Формат бумаги» выберите размер конверта.

Примечание. Чтобы выполнить печать на конверте пользовательского размера, выберите параметр **Пользовательский размер**, а затем укажите высоту и ширину конверта.

- д** Выберите ориентацию.
- е** Нажмите кнопку **ОК**, чтобы закрыть все диалоговые окна программного обеспечения принтера.
- ж** Нажмите кнопку **ОК** или **Печать**.

Для пользователей Macintosh

- а** Открыв документ, выберите **File > Print**.
- б** В раскрывающемся меню «Printer» выберите необходимый принтер.
- в** Если необходимо, щелкните значок дополнительных параметров в виде треугольника.
- г** В раскрывающемся меню параметров печати выберите **Copies & Pages**, а затем выберите пункт **Page Setup**.

- д** В раскрывающемся меню Paper Size выберите размер конверта. Если ни один из имеющихся размеров не соответствует размеру конверта, задайте пользовательский размер.
- е** Выберите ориентацию и нажмите кнопку **ОК**.
- ж** Нажмите кнопку **Print**.

Примечания.

- Для большинства конвертов используется альбомная ориентация.
- Та же ориентация должна быть выбрана в приложении.

Печать наклеек

- 1** Загрузите наклейки в принтер.
- 2** Отправьте задание на печать:

Для пользователей Windows

- а** Открыв документ, выберите **File → Print**.
- б** Нажмите кнопку **Свойства, Параметры** или **Настройка**.
- в** В списке «Формат бумаги» на вкладке «Настройка печати» выберите формат бумаги, соответствующий формату наклеек. Если ни один из имеющихся форматов не соответствует формату наклейки, задайте пользовательский размер.
Если необходимо, в списке «Тип бумаги» выберите соответствующий тип бумаги.
- г** Нажмите кнопку **ОК**, чтобы закрыть все диалоговые окна программного обеспечения принтера.
- д** Нажмите кнопку **ОК** или **Печать**.

Для пользователей Macintosh

- а** Открыв документ, выберите **File > Print**.
- б** В раскрывающемся меню "Printer" выберите необходимый принтер.
- в** Если необходимо, щелкните значок дополнительных параметров в виде треугольника.
- г** В раскрывающемся меню параметров печати выберите **Copies & Pages**, а затем выберите пункт **Page Setup**.
- д** В раскрывающемся меню Paper Size выберите формат бумаги, соответствующий формату наклеек. Если ни один из имеющихся форматов не соответствует формату наклейки, задайте пользовательский размер.
- е** Выберите ориентацию и нажмите кнопку **ОК**.
- ж** В раскрывающемся меню параметров печати выберите пункт **Quality & Media** или **Print Settings**.
 - В раскрывающемся меню Paper type выберите **Card Stock**.
 - В меню "Print Quality" выберите качество печати, отличное от "Quick Print".
- з** Нажмите кнопку **Print**.

Советы по загрузке наклеек

- Лист наклейки должен подаваться в принтер верхний краем.
- Следите за тем, чтобы клей на наклейках не выступал более чем на 1 мм от края листа наклейки.
- Убедитесь в том, что направляющие придвинуты вплотную к краям листа наклейки.
- Используйте новые листы с наклейками. На частично использованных листах (где имеются отсутствующие наклейки) другие наклейки могут также отстать во время печати, что приведет к застреванию бумаги.

Печать на бумаге формата, определяемого пользователем

Перед началом выполнения этих инструкций загрузите в принтер бумагу пользовательского размера.

Для пользователей Windows

- 1 Открыв документ, выберите **File → Print**.
- 2 Нажмите кнопку **Свойства, Параметры** или **Настройка**.
- 3 В списке «Формат бумаги» на вкладке «Настройка печати» выберите параметр **Определяемый пользователем**.
Появится диалоговое окно "Создание формата бумаги, определяемого пользователем".
- 4 Задание формата бумаги.
- 5 Выберите необходимые единицы измерения (дюймы или миллиметры).
- 6 Нажмите кнопку **ОК**, чтобы закрыть все диалоговые окна программного обеспечения принтера.
- 7 Нажмите кнопку **ОК** или **Печать**.

Для пользователей Macintosh

- 1 Открыв документ, выберите **File > Print**.
- 2 В раскрывающемся меню Printer выберите необходимый принтер.
- 3 Если необходимо, щелкните значок дополнительных параметров в виде треугольника.
- 4 В раскрывающемся меню параметров печати выберите **Copies & Pages**, а затем выберите пункт **Page Setup**.
- 5 В раскрывающемся меню Settings или Paper Size выберите пункт **Custom Paper Size** или **Manage Custom Sizes**.
- 6 Настройте параметры соответствующим образом для задания размера.
- 7 Нажмите кнопку **ОК**.
- 8 Нажмите кнопку **Print**.

Работа с фотографиями

Использование карты памяти или флэш-диска с принтером

Карты памяти и флэш-диска – это запоминающие устройства, которые часто используются вместе с камерами и компьютерами. Можно извлечь карту памяти из камеры или флэш-диск из компьютера и вставить напрямую в принтер.

1 Вставьте карту памяти в гнездо для карт или флэш-диск в порт USB.

Вставка карты памяти

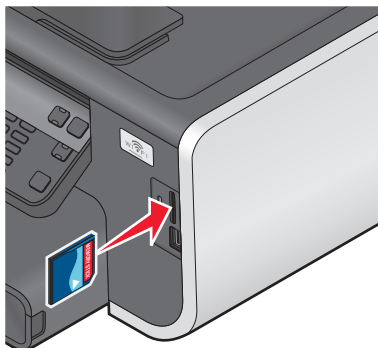

Вставка флэш-диска

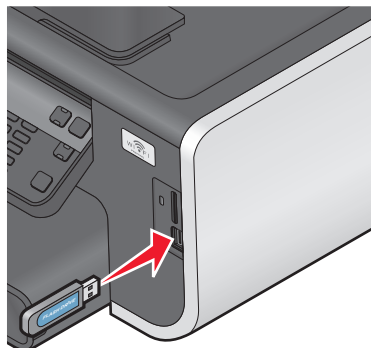

Примечания.

- Вставьте карту памяти наклейкой с названием марки вправо.
- Стрелки на карте памяти должны быть направлены в сторону принтера.
- Если необходимо, подключите карту памяти к прилагаемому к ней адаптеру.
- Убедитесь, что установленная карта памяти поддерживается принтером. Для получения дополнительных сведений см. раздел “Поддерживаемые карты памяти и типы файлов” на стр. 50.

Примечания.

- Флэш-диск использует тот же порт, который используется для кабеля камеры PictBridge.
- Если флэш-диск не удастся подключить напрямую к порту, может потребоваться адаптер.

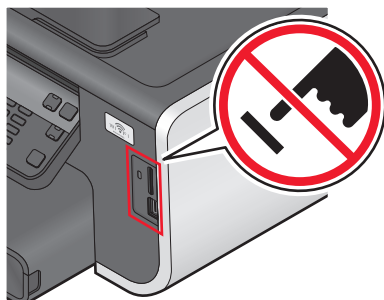

ПРЕДУПРЕЖДЕНИЕ. Возможность повреждения: Не прикасайтесь к кабелям, сетевому адаптеру, разъему, устройству памяти, а также к указанным участкам на принтере, когда выполняется печать, чтение или запись с устройства памяти. Возможна потеря данных.

2 На дисплее должно появиться сообщение **Обнаружена карта памяти** или **Обнаружен накопитель**.

Примечания.

- Если принтер не распознает устройство памяти, извлеките и вставьте его повторно.
- Если флэш-диск или цифровая камера, переключенная в режим накопителя, вставлен в порт USB и в это же время карта памяти вставлена в гнездо для карты памяти, на дисплее появится сообщение, предлагающее выбрать необходимое устройство памяти.

Поддерживаемые карты памяти и типы файлов

Карта памяти	Тип файла
<ul style="list-style-type: none">• Secure Digital (SD)• Secure Digital High Capacity (SDHC)• Micro Secure Digital (с адаптером) (Micro SD)• Mini Secure Digital (с адаптером) (Mini SD)• Карта MultiMedia (MMC)• Карта MultiMedia Card уменьшенного размера (с адаптером) (RS-MMC)• Карта MultiMedia для мобильных устройств (с адаптером) (MMCmobile)• Memory Stick• Memory Stick PRO• Memory Stick Duo (с адаптером)• Memory Stick PRO Duo (с адаптером)• Карта xD-Picture• Карта xD-Picture (тип H)• Карта xD-Picture (тип M)	<p>Документы:</p> <ul style="list-style-type: none">• DOC (Microsoft Word)• XLS (Microsoft Excel)• PPT (Microsoft PowerPoint)• PDF (Adobe Portable Document Format)• RTF (Rich Text Format)• DOCX (Microsoft Word Open Document Format)• XLSX (Microsoft Excel Open Document Format)• PPTX (Microsoft PowerPoint Open Document Format)• WPD (WordPerfect) <p>Изображения:</p> <ul style="list-style-type: none">• JPEG• TIFF

Печать фотографий с помощью панели управления принтера

1 Загрузите фотобумагу.

2 На панели управления принтера нажмите кнопку .

3 Вставьте карту памяти флэш-диск или переключите цифровую камеру в режим накопителя.

Если на устройстве памяти хранятся файлы документов и изображений, нажмите кнопку **OK** для выбора параметра **фотографии**.

4 С помощью кнопки со стрелкой вверх или вниз выберите пункт **Печать фотографий**, а затем нажмите кнопку **OK**.

5 С помощью кнопок со стрелками вверх выберите параметр печати фотографии, а затем нажмите кнопку **OK**.

Примечание. Можно выбрать печать самой последней фотографии, печать всех фотографий, печать фотографий, снятых в пределах указанного временного интервала, печать выбранных фотографий по диапазону фотографий, печать фотографий с использованием предварительно определенных шаблонов размеров фотографий или печать предварительно выбранных фотографий с цифровой камеры с помощью DPOF (Digital Print Order Format). Параметр DPOF отображается только в том случае, если на устройстве памяти имеется файл DPOF.

6 С помощью кнопки со стрелкой влево или вправо выберите компоновку фотографий, которые необходимо напечатать, а затем нажмите кнопку **OK**.

7 Если необходимо настроить параметры печати:

а Нажмите кнопку **OK** еще раз.

б Выберите необходимые параметры с помощью кнопок со стрелками.

в Настроив параметры, выберите с помощью стрелки вверх или вниз пункт **Продолжить**, а затем нажмите кнопку **OK**.

8 Нажмите кнопку **Цветная или Монохромная**, чтобы выбрать цветную или монохромную печать. При выборе цветной или монохромной печати загорается соответствующий индикатор.

9 Нажмите кнопку .

Примечание. Для обеспечения наилучших результатов дайте каждому распечатанному листу просохнуть в течение 24 часов, прежде чем положить в стопку, показать или поместить на хранение.

Редактирование фотографий с помощью панели управления принтера

1 Загрузите фотобумагу.

2 Вставьте карту памяти или флеш-диск.

Если на устройстве памяти хранятся файлы документов и изображений, нажмите кнопку **OK** для выбора параметра **Фотографии**.

3 На панели управления принтера нажмите кнопку **OK** и выберите пункт **Выбрать и напечатать**.









4 С помощью кнопки со стрелкой влево или вправо выберите компоновку фотографии, которую необходимо напечатать, а затем нажмите кнопку **OK**.

5 С помощью кнопки со стрелкой влево или вправо выберите фотографию для редактирования и печати.

6 С помощью кнопки со стрелкой вверх или вниз выберите пункт , а затем нажмите кнопку **OK**.

Вкладка	Позволяет
Яркость	Настроить яркость фотографии.
Обрезать	Обрезать фотографию.
Автоулучшение	Автоматически улучшать фотографию.

Вкладка	Позволяет
Устранение эффекта «красных глаз»	Устранение эффекта "красных глаз", возникающего при съемке со вспышкой.
Повернуть	Поворот фотографии по часовой или против часовой стрелки с шагом 90 градусов.
Эффект раскраски	Выбор печати фотографии в режиме монохромной печати, в оттенках сепии, в коричневых оттенках под старину или в оттенках серого под старину.
Рамки	Выбор рамки для фотографии.

- 7 Выберите необходимые параметры с помощью кнопок со стрелками.
- 8 С помощью кнопки со стрелкой вверх или вниз выберите пункт , а затем нажмите кнопку .
- 9 С помощью кнопки со стрелкой вверх или вниз выберите пункт , а затем нажмите кнопку .
- 10 Если необходимо настроить параметры печати:
 - а Нажмите кнопку  еще раз.
 - б Выберите необходимые параметры с помощью кнопок со стрелками.
 - в Нажмите кнопку , чтобы сохранить выбранные параметры.
 - г С помощью кнопки со стрелкой вверх или вниз выберите пункт **Продолжить**, а затем нажмите кнопку .
- 11 Нажмите кнопку **Цветная или Монохромная**, чтобы выбрать цветную или монохромную печать. При выборе цветной или монохромной печати загорается соответствующий индикатор.
- 12 Нажмите кнопку .

Примечание. Для обеспечения наилучших результатов дайте каждому распечатанному листу просохнуть в течение 24 часов, прежде чем положить в стопку, показать или поместить на хранение.

Печать фотографий с устройства памяти с использованием программного обеспечения принтера

- 1 Загрузите фотобумагу.
- 2 На панели управления принтера нажмите кнопку .
- 3 Вставьте карту памяти или флеш-диск.
- 4 Передача или печать фотографий:

Если принтер использует соединение USB

- **Для пользователей Windows**

Программа Fast Pics запускается автоматически при вставке устройства памяти. Следуйте указаниям на экране компьютера для переноса фотографий на компьютер или печати.

- **Для пользователей Macintosh**

Если настроен запуск приложения при подключении устройства памяти к компьютеру, то это приложение запустится автоматически. Следуйте указаниям на экране компьютера для переноса фотографий на компьютер или печати.

Если принтер использует беспроводное соединение (только отдельные модели)

а С помощью кнопки со стрелкой вверх или вниз выберите пункт **Общий носитель в сети**, а затем нажмите кнопку **OK**.

б С помощью кнопок со стрелкой вверх или вниз выберите сетевой компьютер, на котором необходимо сохранить фотографии, а затем нажмите кнопку **OK**.

в Передача или печать фотографий:

- **Для пользователей Windows**

Программа Fast Pics запускается автоматически при установке подключения. Следуйте указаниям на экране компьютера для переноса фотографий на компьютер или печати.

- **Для пользователей Macintosh**

Выберите пункт **Да**, чтобы просмотреть изображения с устройства памяти. На компьютере запустится программа Lexmark Network Card Reader. Следуйте указаниям на экране компьютера для переноса фотографий на компьютер или печати.

Печать фотографий с PictBridge-совместимой цифровой камеры

PictBridge - это технология, применяемая в большинстве цифровых камер, которая позволяет печатать напрямую с цифровой камеры, не используя компьютер.

1 Вставьте один разъем кабеля USB в камеру.

Примечание. Используйте только кабель USB, который поставляется с камерой.

2 Вставьте другой разъем кабеля в порт PictBridge на передней панели принтера.

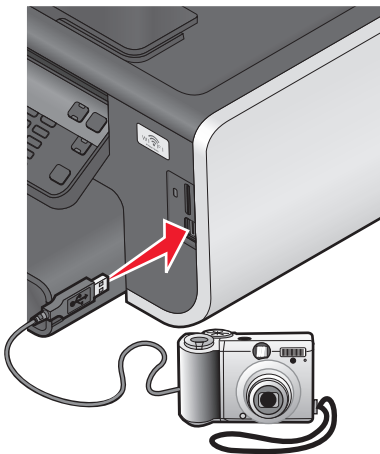

Примечания.

- Убедитесь, что цифровая камера настроена на соответствующий режим USB. Если выбран неверный параметр USB камеры, камера будет распознаваться как флеш-диск или на панели управления принтера появится сообщение об ошибке. Для получения дополнительных сведений см. документацию, прилагаемую к камере.
- Принтер считывает одновременно только одно устройство памяти.

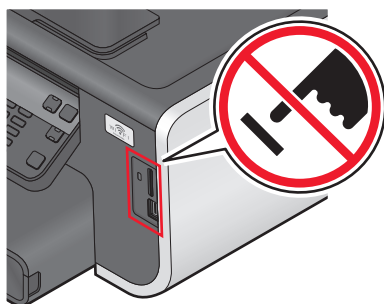

ПРЕДУПРЕЖДЕНИЕ. Возможность повреждения: Не прикасайтесь к кабелям, сетевому адаптеру, разъему, устройству памяти, а также к указанным участкам на принтере, когда выполняется печать, чтение или запись с карты памяти. Возможна потеря данных.

3 Если подключение PictBridge выполнено успешно, на дисплее появляется следующее сообщение: **Для выбора и печати фотографий используйте камеру. Нажмите кнопку «ОК» для выбора параметров принтера по умолчанию.**

4 Если необходимо изменить параметры печати по умолчанию:

а Нажмите кнопку **ОК**, чтобы открыть меню PictBridge.

б С помощью кнопок со стрелками выберите формат бумаги, тип бумаги, размер фотографии и компоновку фотографий, которые необходимо напечатать. Нажимайте кнопку **ОК** после выбора каждого параметра.

Примечание. Принтер будет использовать настройки печати по умолчанию, если они не будут изменены с камеры.

5 Чтобы начать печать, см. документацию по камере.

Примечание. Если камера подключена, когда принтер выполнял другое задание, дождитесь завершения этого задания, прежде чем печатать с камеры.

Печать фотографий, хранящихся на запоминающем устройстве, с использованием листа пробных отпечатков

1 Загрузите обычную бумагу формата Letter или A4.

2 На панели управления принтера нажмите кнопку .

3 Вставьте карту памяти или флеш-диск.

Если на устройстве памяти хранятся файлы документов и изображений, нажмите кнопку **ОК** для выбора параметра **фотографии**.

4 С помощью кнопки со стрелкой вверх или вниз выберите пункт **Лист пробных отпечатков**, а затем нажмите кнопку **ОК**.

5 С помощью кнопок со стрелками вверх и вниз выберите параметр печати листа пробных отпечатков.

Можно распечатать лист пробных отпечатков:

- Для печати 20 последних фотографий, если на устройстве памяти содержится 20 или более фотографий.
- Для печати всех фотографий, содержащихся на карте памяти.
- По дате, если фотографии на карте были сняты в разные дни; Если выбран этот параметр, с помощью кнопок со стрелками укажите начальную и конечную даты, а затем нажмите кнопку **OK** для сохранения выбранных параметров.

6 Нажмите кнопку .

Будет распечатан лист пробных отпечатков.

7 Следуйте указаниям на листе пробных отпечатков для выбора фотографий для печати, числа копий каждой фотографии, функции устранения эффекта "красных глаз", компоновки страницы, параметров печати и формата бумаги.

Примечание. При выборе полностью закрашивайте кружочки.

8 Поместите лист пробных отпечатков на стекло сканера лицевой стороной вниз.

На дисплее появится сообщение **Сканирование листа пробных отпечатков**.

Примечание. Если этот параметр не отображается на дисплее, то нажимайте кнопки со стрелками вверх и вниз до тех пор, пока он не появится.

9 Нажмите кнопку **OK**.

10 Нажмите кнопку .

Принтер отсканирует лист пробных отпечатков.

11 Загрузите фотобумагу.

Примечание. Убедитесь, что формат используемой бумаги соответствует выбранному на листе пробных отпечатков.

12 Нажмите кнопку **Цветная или Монохромная**, чтобы выбрать цветную или монохромную печать.

При выборе цветной или монохромной печати загорается соответствующий индикатор.



13 Нажмите кнопку  для печати фотографий.

Примечание. Для обеспечения наилучших результатов дайте каждому распечатанному листу просохнуть в течение 24 часов, прежде чем положить в стопку, показать или поместить на хранение.

Печать фотографий с цифровой камеры с использованием DPOF

Если камера поддерживает функцию DPOF (Digital Print Order Format), можно указать, какие фотографии необходимо распечатать, а также число копий каждой фотографии и параметры печати, когда карта памяти находится еще в камере. Принтер распознает эти параметры при подключении камеры к принтеру или вставке карты памяти в принтер.

Примечание. Если размер фотографии был указан, когда карта памяти находилась в камере, убедитесь в том, что формат бумаги, загруженной в принтер, не меньше того, что указан в настройках DPOF.

- 1 Загрузите фотобумагу.
- 2 На панели управления принтера нажмите кнопку .
- 3 Вставка карты памяти.
На дисплее появится сообщение **Обнаружена карта памяти**.
- 4 С помощью кнопки со стрелкой вверх или вниз выберите пункт **Печать фотографий**, а затем нажмите кнопку **OK**.
- 5 С помощью кнопки со стрелкой вверх или вниз выберите пункт **Печать фотографий с камеры (DPOF)**, а затем нажмите кнопку , чтобы напечатать фотографии.

Примечание. Этот параметр отображается только в том случае, если на карте памяти обнаружен файл DPOF.

Примечание. Для обеспечения наилучших результатов дайте каждому распечатанному листу просохнуть в течение 24 часов, прежде чем положить в стопку, показать или поместить на хранение.

Печать с устройства Bluetooth

- Этот принтер соответствует спецификации Bluetooth 2.0. Он поддерживает следующие профили: Object Push Profile (OPP) и Serial Port Profile (SPP). Обратитесь к изготовителю Bluetooth-совместимого устройства (сотового телефона или карманного компьютера), чтобы выяснить аппаратную совместимость и возможность совместной работы с этими устройствами. Рекомендуется установить последнюю версию микропрограммы на Bluetooth-совместимом устройстве.
- Для печати документов Microsoft с карманного компьютера Windows® Mobile/Pocket PC требуется дополнительное программное обеспечение и драйверы сторонних производителей. Для получения дополнительных сведений о требуемом программном обеспечении см. документацию к карманному компьютеру.

Настройка подключения принтера к Bluetooth-совместимому устройству

Примечание. Принтер не поддерживает печать файлов с компьютера с использованием соединения Bluetooth.

Перед первой отправкой задания печати на устройство Bluetooth необходимо настроить подключение Bluetooth-совместимого устройства к принтеру. Настройку потребуется повторить в следующих случаях:

- После восстановления заводских настроек по умолчанию.
- Изменен уровень безопасности Bluetooth или ключа доступа Bluetooth.
- Для использования указанного Bluetooth-совместимого устройства необходимо настраивать подключение Bluetooth для каждого задания печати. Для получения дополнительных сведений см. документацию по устройству Bluetooth.
- Имя используемого устройства Bluetooth автоматически удаляется из списка устройств Bluetooth.

Если для уровня безопасности Bluetooth установлено значение Высокий, принтер сохраняет список из восьми устройств Bluetooth, которые ранее устанавливали с ним соединение. При обнаружении большего количества устройств из списка удаляется устройство, которое использовалось первым. Чтобы отправить задание печати на принтер с удаленного устройства, необходимо повторить настройку этого устройства.

Примечание. Необходимо настроить подключение для каждого Bluetooth-совместимого устройства, которое используется для отправки задания на печать на принтер.

Чтобы настроить подключение принтера к Bluetooth-совместимому устройству:

- 1 Вставьте адаптер USB Bluetooth в порт USB на передней панели принтера.

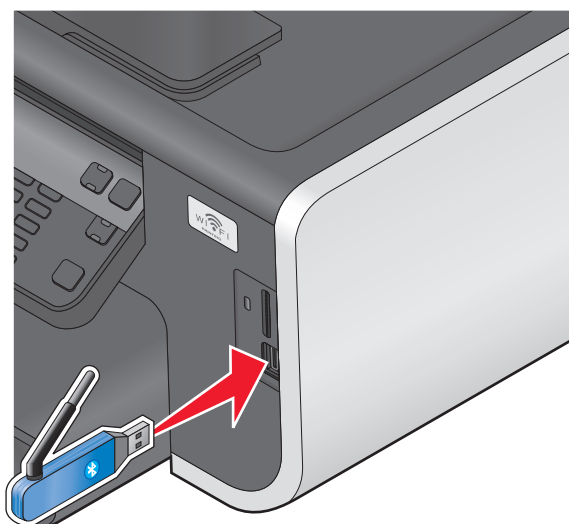

На дисплее появится сообщение **Подсоединен ключ Bluetooth**.

Примечание. Адаптер Bluetooth не входит в комплект поставки принтера.

- 2 На панели управления принтера нажмите кнопку .
- 3 С помощью кнопки со стрелкой вверх или вниз выберите пункт **Настройка Bluetooth**, а затем нажмите кнопку **OK**.
- 4 С помощью кнопки со стрелкой вверх или вниз выберите пункт **Обнаружение**, а затем нажмите кнопку **OK**.

- 5 Убедитесь в том, что для параметра «Обнаружение» установлено значение «Вкл». Если необходимо, с помощью кнопки со стрелкой вверх или вниз выберите пункт **Вкл**, а затем нажмите кнопку **OK**.

Принтер готов к подключению к Bluetooth-совместимому устройству.

- 6 Настройте Bluetooth-совместимое устройство для подключения к принтеру. Для получения дополнительных сведений см. документацию по устройству Bluetooth.

Примечание. Если на принтере для уровня безопасности Bluetooth установлено значение «Высокий», то потребуется ввести ключ доступа.

Настройка уровня безопасности Bluetooth

- 1 Вставьте адаптер Bluetooth USB в порт USB.

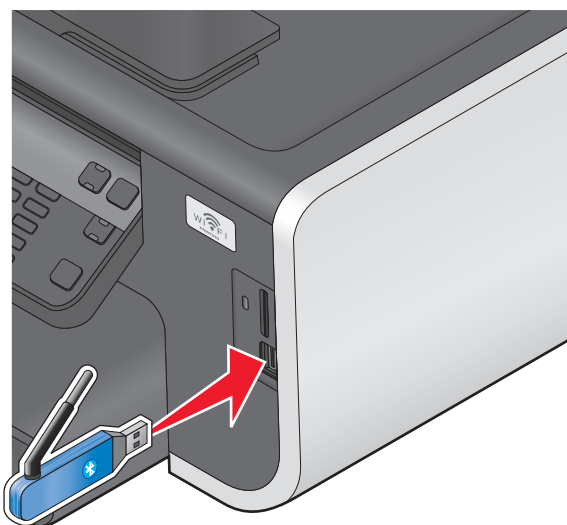

На дисплее появится сообщение **Подсоединен ключ Bluetooth**.

Примечание. Адаптер Bluetooth не входит в комплект поставки принтера.

- 2 На панели управления принтера нажмите кнопку .
- 3 С помощью кнопки со стрелкой вверх или вниз выберите пункт **Настройка Bluetooth**, а затем нажмите кнопку **OK**.
- 4 С помощью кнопки со стрелкой вверх или вниз выберите пункт **Уровень безопасности**, а затем нажмите кнопку **OK**.
- 5 С помощью кнопки со стрелкой вверх или вниз выберите уровень безопасности, а затем нажмите кнопку **OK**.
 - **Низкий** – разрешает устройствам Bluetooth устанавливать соединения и отправлять задания печати на принтер, не требуя от пользователей ввода ключа доступа.
 - **Высокий** – для соединения с устройством Bluetooth и отправки заданий печати на принтер пользователи должны ввести четырехзначный ключ доступа.
- 6 Если для уровня безопасности Bluetooth установлено значение «Высокий», то на панели управления отобразится меню «Ключ доступа». С помощью клавиатуры введите четырехзначный ключ доступа, а затем нажмите кнопку **OK**.

Печать с устройства Bluetooth

Примечание. Принтер не поддерживает печать файлов с компьютера с использованием соединения Bluetooth.

- 1 Вставьте адаптер USB Bluetooth в порт USB.

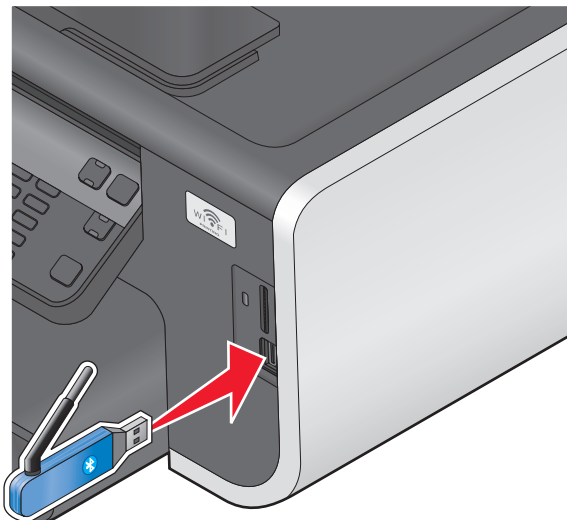

На дисплее появится сообщение **Подсоединен ключ Bluetooth.**

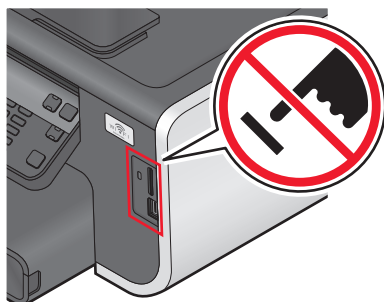

ПРЕДУПРЕЖДЕНИЕ. Возможность повреждения: Не прикасайтесь к кабелям, сетевому адаптеру, разъему, адаптеру Bluetooth USB, а также к указанным участкам на принтере, когда выполняется печать, чтение или запись с устройства Bluetooth. Возможна потеря данных.

Примечания.

- Адаптер Bluetooth не входит в комплект поставки принтера.
 - При подключении адаптера Bluetooth USB принтер автоматически переключается в режим Bluetooth.
- 2 Убедитесь в том, что принтер настроен на прием соединений Bluetooth. Для получения дополнительных сведений см. раздел “Настройка подключения принтера к Bluetooth-совместимому устройству” на стр. 56.

- 3 Настройте устройство Bluetooth для печати на принтере. Для получения дополнительных сведений см. документацию по устройству Bluetooth.
- 4 Чтобы начать печать, см. документацию по устройству Bluetooth.

Примечание. Если на принтере для уровня безопасности Bluetooth установлено значение "Высокий", то потребуется ввести ключ доступа.

Печать на обеих сторонах бумаги (двусторонняя печать)

Печать на обеих сторонах бумаги автоматически

Устройство автоматической двусторонней печати, которое имеется на некоторых моделях принтера, поддерживает бумагу формата letter и A4. Если приобретена модель без автоматического устройство двусторонней печати или требуется выполнить двустороннюю печать на бумаге другого формата, см. указания по печати на обеих сторонах бумаги (двусторонней печати) вручную.

Для пользователей Windows

- 1 Открыв документ, выберите **Файл → Печать**.
- 2 Нажмите кнопку **Свойства, Параметры** или **Настройка**.
- 3 Выберите вкладку **Дополнительно**.
- 4 В области «2-сторонняя печать» выберите значение **Вкл** в раскрывающемся меню.
Примечание. Чтобы использовать параметры, определенные в принтере, выберите параметр **Использовать параметры принтера**.
- 5 Выберите параметр **Переплет сбоку** или **Переплет сверху**. Параметр «Переплет сбоку» используется чаще.
- 6 Выберите значение для времени сушки. В регионах с повышенной влажностью следует выбрать параметр **Увеличенное**.
- 7 Нажмите кнопку **ОК**, чтобы закрыть все диалоговые окна программного обеспечения принтера.
- 8 Нажмите кнопку **ОК** или **Печать**.

Примечание. Чтобы вернуться к односторонней печати, снова перейдите на вкладку «Дополнительно». В области «2-сторонняя печать» выберите значение **Выкл** в раскрывающемся меню.

Для пользователей Macintosh

- 1 Открыв документ, выберите **File > Print**.
- 2 В раскрывающемся меню «Printer» выберите необходимый принтер.
- 3 В раскрывающемся меню параметров печати выберите пункт **Layout**.

4 В меню Two-Sided выберите пункт **Long-edge binding** или **Short-edge binding**.

- При использовании переплета по длинной стороне страницы переплетаются по длинной кромке страницы (с левой стороны при использовании книжной ориентации и с верхней стороны при использовании альбомной ориентации).

Примечание. Переплет по длинной кромке недоступен в системе Mac OS X v10.3.

Книжную

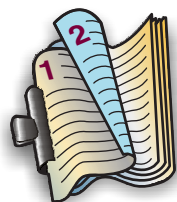

Альбомную



- При использовании переплета по короткой стороне страницы переплетаются по короткой кромке страницы (с левой стороны при использовании альбомной ориентации и с верхней стороны при использовании книжной ориентации).

Книжную



Альбомную



5 В раскрывающемся меню параметров печати выберите пункт **Print Settings** или **Advanced Options**, в зависимости от операционной системы.

6 Если необходимо, щелкните значок дополнительных параметров в виде треугольника.

7 Выберите время сушки. В регионах с повышенной влажностью следует выбрать параметр **Увеличенное**.

8 Нажмите кнопку **Print**.

Печать на обеих сторонах бумаги вручную

Для пользователей Windows

1 Открыв документ, выберите **File** → **Print**.

2 Нажмите кнопку **Свойства**, **Параметры** или **Настройка**.

3 Выберите вкладку **Дополнительно**.

4 В разделе «2-сторонняя печать» выберите параметр **Вручную**.

Примечание. Параметр «Печать страницы инструкций для помощи при повторной загрузке» будет выбран автоматически.

5 Нажмите кнопку **ОК**. Принтер распечатает нечетные страницы и страницу инструкций.

- 6 Переверните и повторно загрузите бумагу, следуя указаниям на листе с инструкциями, для завершения печати задания.

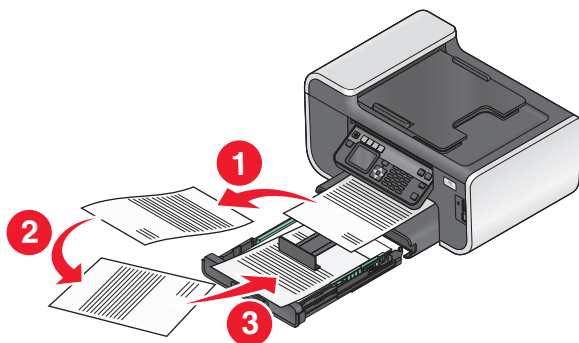

Примечание. Чтобы вернуться к односторонней печати, снова перейдите на вкладку «Дополнительно». В области «2-сторонняя печать» выберите значение **Выкл** в раскрывающемся меню.

Для пользователей Macintosh

- 1 Открыв документ, выберите **File > Print**.
- 2 В раскрывающемся меню параметров печати выберите пункт **Paper Handling**.
- 3 В раскрывающемся меню «Print» или «Pages to print» выберите печать нечетных страниц.
- 4 После печати первого набора страниц переверните и повторно загрузите бумагу.

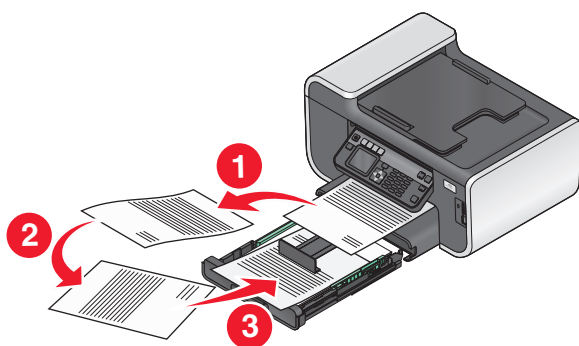

- 5 Повторите действия 1 и 2.
- 6 В раскрывающемся меню «Print» или «Pages to print» выберите печать четных страниц.
- 7 Нажмите кнопку **Print**.

Управление заданиями на печать

Выбор принтера в качестве принтера по умолчанию

При отправке задания на печать принтер должен выбираться автоматически в диалоговом окне «Печать». Если приходится выбирать принтер вручную, то он не является принтером, используемым по умолчанию.

Чтобы настроить принтер по умолчанию:

Для пользователей Windows

- 1 Щелкните  или нажмите кнопку **Пуск** и выберите пункт **Выполнить**.
- 2 В поле «Начать поиск» или в окне «Запуск программы» введите `control printers`.
- 3 Нажмите **ВВОД** или нажмите **ОК**.
Откроется папка принтеров.
- 4 Щелкните принтер правой кнопкой мыши и выберите параметр **Использовать по умолчанию**.

Для пользователей Macintosh

- 1 В меню Apple выберите пункт **System Preferences**.
- 2 Нажмите **Print & Fax**.
- 3 Выберите принтер в раскрывающемся меню Default Printer или выберите принтер, а затем щелкните **Make Default**, в зависимости от операционной системы.

Изменение режима печати

Для экономии чернил можно изменить режим печати по умолчанию для всех заданий на печать, установив режим «Быстрая печать». В этом режиме принтер расходует меньше чернил. Он идеально подходит для большинства документов, содержащих только текст. Если требуется выбрать другой режим для печати фотографий или других высококачественных документов, то можно выбрать другой режим в диалоговом окне «Печать» перед отправкой задания на печать.

Чтобы изменить режим печати, используемый по умолчанию:

Для пользователей Windows

- 1 Щелкните  или нажмите кнопку **Пуск** и выберите пункт **Выполнить**.
- 2 В поле «Начать поиск» или в окне «Запуск программы» введите `control printers`.
- 3 Нажмите **ВВОД** или нажмите **ОК**.
Откроется папка принтеров.
- 4 Щелкните принтер правой кнопкой мыши и выберите параметр **Настройка печати**.
- 5 Выберите режим **Быстрая печать**.

Для пользователей Macintosh

- 1 Открыв документ, выберите **File > Print**.
- 2 В раскрывающемся меню Printer выберите необходимый принтер.
- 3 В раскрывающемся меню параметров печати выберите пункт **Print Settings** или **Quality & Media** в зависимости от операционной системы.
- 4 В раскрывающемся меню Print Quality выберите режим печати **Quick Print**.
- 5 В раскрывающемся меню Presets выберите пункт **Save as**, а затем введите имя для настройки. Необходимо выбирать это имя настройки в раскрывающемся меню Presets для каждого задания на печать.

Изменение режима для одного задания на печать

Для пользователей Windows

- 1 Открыв документ, выберите **Файл → Печать**.
- 2 Нажмите кнопку **Свойства, Параметры** или **Настройка**.
- 3 Выберите параметр **Автовыбор, Быстрая печать, Нормальное** или **Наилучшее**.

Примечание. При печати в режиме «Черновая» или «Быстрая печать» принтер расходует меньше чернил. Этот режим идеально подходит для печати текстовых документов.

Для пользователей Macintosh

- 1 Открыв документ, выберите **File > Print**.
- 2 В раскрывающемся меню Printer выберите необходимый принтер.
- 3 В раскрывающемся меню параметров печати выберите пункт **Print Settings** или **Quality & Media** в зависимости от операционной системы.
- 4 В раскрывающемся меню Print Quality выберите режим печати **Automatic, Quick Print, Normal** или **Best**.

Примечание. При печати в режиме Quick Print принтер расходует меньше чернил. Этот режим идеально подходит для печати текстовых документов.

Приостановка заданий на печать

Для пользователей Windows

- 1 Щелкните  или нажмите кнопку **Пуск** и выберите пункт **Выполнить**.
- 2 В поле «Начать поиск» или в окне «Запуск программы» введите `control printers`.
- 3 Нажмите **ВВОД** или нажмите **ОК**.
Откроется папка принтеров.
- 4 Щелкните принтер правой кнопкой мыши и выберите параметр **Открыть** или **Просмотр печати**.

5 Приостановка задания на печать:

- Если необходимо остановить печать определенного задания, щелкните имя документа правой кнопкой мыши и выберите команду **Пауза**.
- Если требуется остановить печать всех заданий в очереди, выберите **Принтер**, а затем **Приостановить печать**.

Для пользователей Macintosh

1 Щелкните значок принтера на панели.

Появится диалоговое окно очереди печати.

2 Приостановка задания на печать:

- Если необходимо приостановить печать определенного задания, выберите имя документа, а затем нажмите **Hold**.
- Если требуется приостановить печать всех заданий в очереди, выберите **Pause Printer** или **Stop Jobs**, в зависимости от используемой операционной системы.

Возобновление заданий на печать

Для пользователей Windows

1 Щелкните или нажмите кнопку **Пуск** и выберите пункт **Выполнить**.

2 В поле «Начать поиск» или в окне «Запуск программы» введите `control printers`.

3 Нажмите **ВВОД** или нажмите **ОК**.

Откроется папка принтеров.

4 Щелкните принтер правой кнопкой мыши и выберите параметр **Открыть** или **Просмотр печати**.

5 Возобновление задания на печать:

- Если необходимо возобновить печать определенного задания, щелкните имя документа правой кнопкой мыши и выберите команду **Возобновить** или **Перезапустить**.
- Если требуется возобновить печати всех заданий в очереди, выберите **принтер**, а затем отключите параметр приостановки печати.

Для пользователей Macintosh

1 В меню Apple выберите пункт **System Preferences**.

2 Нажмите **Print & Fax**.

3 В списке Printers или раскрывающемся меню выберите принтер.

4 Щелкните **Open Print Queue** или **Set Up Printers** в зависимости от операционной системы.

Появится диалоговое окно очереди печати.

5 Возобновление задания на печать:

- Если необходимо возобновить печать определенного задания, выберите имя документа, а затем нажмите **Resume**.
- Если требуется возобновить печати всех заданий в очереди, выберите **Resume Printer** или **Start Jobs**.

Отмена заданий печати

Чтобы отменить задание на печать с помощью панели управления принтера, нажмите кнопку **✗**.
Чтобы отменить задание на печать с компьютера, выполните следующие действия.

Для пользователей Windows

- 1 Щелкните  или нажмите кнопку **Пуск** и выберите пункт **Выполнить**.
- 2 В поле «Начать поиск» или в окне «Запуск программы» введите `control printers`.
- 3 Нажмите **ВВОД** или нажмите **ОК**.
Откроется папка принтеров.
- 4 Щелкните принтер правой кнопкой мыши и выберите параметр **Открыть** или **Просмотр печати**.
- 5 Отмените задание на печать:
 - Если необходимо отменить печать определенного задания, щелкните имя документа правой кнопкой мыши и выберите команду **Отменить**.
 - Если требуется отменить печать всех заданий в очереди, щелкните **Принтер → Очистить очередь печати**.

Для пользователей Macintosh

- 1 Щелкните значок принтера на панели.
- 2 В диалоговом окне очереди выберите задание, которое необходимо отменить, и нажмите кнопку **Удалить**.

Копирование

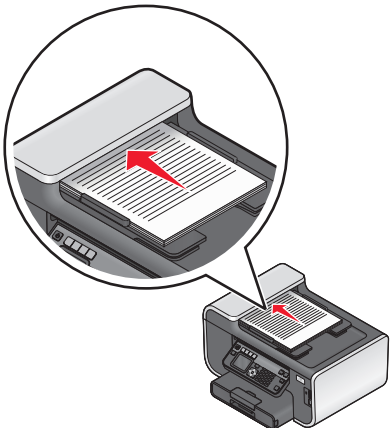
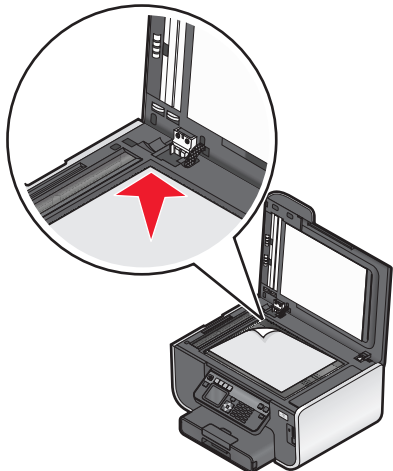
Устройство автоматической подачи	Стекло сканера
 <p>При работе с многостраничными документами рекомендуется использовать устройство автоматической подачи.</p> <p>Примечание. Устройство автоматической подачи имеется только на некоторых моделях. Если принтер был приобретен без устройства автоматической подачи, загрузите оригиналы документов или фотографий на стекло сканера.</p>	 <p>Для отдельных страниц, документов небольшого формата (например почтовых открыток или фотографий), прозрачных пленок или документов на тонкой бумаге (например вырезок из журналов) рекомендуется использовать стекло экспонирования сканера.</p>

Советы по копированию



- Настройте направляющую для бумаги лотка устройства автоматической подачи по ширине оригинала.
- В случае использования стека сканера закройте крышку сканера для предотвращения появления темных кромок на сканированном изображении.
- *Не* загружайте открытки, фотографии, небольшие документы, прозрачные пленки, фотобумагу или тонкие листы (например, вырезки из журналов) в устройство автоматической подачи. Их следует помещать на стекло сканера.

Создание копий

- 1 Загрузка бумаги.
- 2 Загрузите оригинал документа лицевой стороной вверх в устройство автоматической подачи или лицевой стороной вниз на стекло сканера.
- 3 На панели управления принтера нажмите кнопку .





- 4 С помощью кнопок со стрелками влево и вправо выберите необходимое число копий и нажмите кнопку **Цветная или Монохромная** для задания цветной или черно-белой копии.
При выборе цветной или монохромной печати загорается соответствующий индикатор.
- 5 Нажмите кнопку .

Копирование фотографий

- 1 Загрузите фотобумагу.
- 2 Поместите фотографию на стекло сканера лицевой стороной вниз.
- 3 На панели управления принтера нажмите кнопку .
- 4 С помощью кнопки со стрелкой вверх или вниз выберите пункт **Повторная печать фото**.
- 5 С помощью кнопок со стрелками влево или вправо выберите необходимый размер фотографии.
- 6 Нажмите кнопку .

Примечание. Для обеспечения наилучших результатов дайте каждому распечатанному листу просохнуть в течение 24 часов, прежде чем положить в стопку, показать или поместить на хранение.

Копирование личной карты

- 1 Загрузите бумагу.
- 2 На панели управления принтера нажмите кнопку .
- 3 С помощью кнопки со стрелкой вверх или вниз выберите пункт **Копирование личной карточки**.
- 4 Нажмите кнопку .
- 5 Поместите личную карточку лицевой стороной вниз в левый верхний угол стекла сканера, а затем нажмите кнопку , чтобы сохранить изображение в памяти принтера.
- 6 При отображении запроса на копирование обратной стороны личной карточки нажмите кнопку  и выберите **Да**.
- 7 Поместите личную карточку обратной стороной вниз в левый верхний угол стекла сканера, а затем нажмите кнопку , чтобы начать печать.

Копирование двухстороннего оригинала документа

- 1 Загрузка бумаги.
- 2 Загрузите оригинал документа лицевой стороной вверх в устройство автоматической подачи или лицевой стороной вниз на стекло сканера.
- 3 На панели управления принтера нажмите кнопку .
- 4 С помощью кнопки со стрелкой вверх или вниз выберите пункт **2-сторонние копии**.

- 5 С помощью кнопки со стрелкой влево или вправо выберите значение **2 на 1** или **2 на 2**.
 - Выберите значение «2 на 1», чтобы создать односторонние копии двустороннего документа.
 - Выберите значение «2 на 2», чтобы создать двусторонние копии (как оригинал документа).
- 6 Нажмите кнопку .
- 7 Следуйте указаниям на экране.

Увеличение или уменьшение изображений

- 1 Загрузите бумагу.
- 2 Загрузите оригинал документа лицевой стороной вверх в устройство автоматической подачи или лицевой стороной вниз на стекло сканера.
- 3 На панели управления принтера нажмите кнопку .
- 4 С помощью кнопки со стрелкой вверх или вниз выберите пункт **Изменить размер**.
- 5 С помощью кнопок со стрелкой влево или вправо выберите необходимый параметр.



Примечания.

- Если выбран параметр «Настройка %», нажмите кнопку **OK**, а затем с помощью кнопки со стрелкой влево или вправо выберите необходимый процент. Нажмите кнопку **OK** для сохранения параметра.
- Если выбран параметр «Без полей», принтер увеличит или уменьшит документ или фотографию для печати без полей на бумаге выбранного формата. Для оптимального использования параметра изменения размера используйте фотобумагу и в разделе выбора типа бумаги выберите параметр «Фото» или разрешите автоматический выбор типа бумаги.
- Если выбрать размер плаката, принтер напечатает одно изображение на нескольких печатных страницах.

- 6 Нажмите кнопку .

Примечание. После завершения копирования задания нажмите кнопку **X**, чтобы восстановить значения по умолчанию для параметров. После двух минут простоя принтера для параметра изменения размера вновь восстанавливается значение 100%.

Настройка качества копии

- 1 Загрузка бумаги.
- 2 Загрузите оригинал документа лицевой стороной вверх в устройство автоматической подачи или лицевой стороной вниз на стекло сканера.
- 3 На панели управления принтера нажмите кнопку .
- 4 С помощью кнопки со стрелкой вверх или вниз выберите пункт **Качество**.
- 5 С помощью кнопок со стрелками влево и вправо выберите значение качества копирования «Автовыбор», «Черновое», «Нормальное» или «Фото», а затем нажмите кнопку **OK**, чтобы сохранить настройку.
- 6 Нажмите кнопку .

Получение более светлой или темной копии

- 1 Загрузка бумаги.
- 2 Загрузите оригинал документа лицевой стороной вверх в устройство автоматической подачи или лицевой стороной вниз на стекло сканера.
- 3 На панели управления принтера нажмите кнопку .
- 4 С помощью кнопки со стрелкой вверх или вниз выберите пункт **Светлее/темнее**.
- 5 С помощью кнопок со стрелками влево и вправо настройте регулятор и нажмите кнопку **OK**, чтобы сохранить настройку.

Примечание. При нажатии кнопки со стрелкой влево копия становится светлее, а при нажатии кнопки со стрелкой вправо копия становится темнее.

- 6 Нажмите кнопку .

Разбор по копиям с помощью панели управления принтера



При печати нескольких копий многостраничного документа можно распечатать каждую копию как набор (с разбором) или распечатать копии как группы страниц (без разбора по копиям).

С разбором



Без разбора





- 1 Загрузите бумагу.
- 2 Загрузите оригинал документа лицевой стороной вверх в устройство автоматической подачи или лицевой стороной вниз на стекло сканера.
- 3 На панели управления принтера нажмите кнопку .
- 4 С помощью кнопок со стрелками влево и вправо выберите необходимое число копий и нажмите кнопку **OK**.
- 5 С помощью кнопки со стрелкой вверх или вниз выберите пункт **Разбор по копиям**.
- 6 С помощью кнопки со стрелкой влево или вправо выберите значение **Вкл.**
- 7 Нажмите кнопку .

Повтор изображения на одной странице

Можно распечатать одно изображение страницы несколько раз на одном листе бумаги. Это удобно использовать при создании наклеек, надписей, листовок и раздаточных материалов и т.п.

- 1 Загрузите бумагу.
- 2 Загрузите оригинал документа на стекло сканера лицевой стороной вниз.

- 3 На панели управления принтера нажмите кнопку .
- 4 С помощью кнопки со стрелкой вверх или вниз выберите пункт **Копий на листе**.
- 5 С помощью кнопок со стрелками влево и вправо выберите количество повторов изображения на странице: один раз, четыре раза, девять раз или 16 раз.
- 6 Нажмите кнопку .

Копирование нескольких страниц на один лист

Параметр «Страниц на листе» позволяет копировать несколько страниц на один лист путем печати уменьшенных изображений каждой страницы. Например, можно сжать 20-страничный документ до 5 страниц с помощью этого параметра, чтобы распечатать четыре изображения страницы на каждом листе.

- 1 Загрузите бумагу.
- 2 Загрузите оригинал документа лицевой стороной вверх в устройство автоматической подачи или лицевой стороной вниз на стекло сканера.
- 3 На панели управления принтера нажмите кнопку .
- 4 С помощью кнопки со стрелкой вверх или вниз выберите пункт **Страниц на листе**.
- 5 С помощью кнопок со стрелками влево и вправо выберите число страниц, которое необходимо скопировать на один лист бумаги. На одну страницу можно скопировать одну страницу, две страницы или четыре страницы.

Примечание. Если выполняется копирование четырех страниц в альбомном формате, отсканируйте сначала страницы 3 и 4, а затем страницы 1 и 2.

- 6 Нажмите кнопку .

Создание двусторонней копии

Автоматическое создание двусторонней копии



Устройство автоматической двусторонней печати, которое имеется на некоторых моделях принтера, поддерживает бумагу формата letter и A4. Если приобретена модель без автоматического устройство двусторонней печати или требуется выполнить двустороннее копирование на бумаге другого формата, см. указания по созданию двусторонних копий вручную.

Примечание. Двусторонние копии нельзя создавать на конвертах, карточках или фотобумаге.

- 1 Загрузка бумаги.
- 2 Загрузите оригинал документа лицевой стороной вверх в устройство автоматической подачи или лицевой стороной вниз на стекло сканера.
- 3 На панели управления принтера нажмите кнопку .
- 4 С помощью кнопки со стрелкой вверх или вниз выберите пункт **2-сторонние копии**.

- 5 Выберите параметр двусторонней копии, соответствующий оригиналу документа:
 - Если выполняется сканирование одностороннего документа, с помощью кнопок со стрелками влево или вправо выберите пункт 1 на 2.
 - Если выполняется сканирование двустороннего документа, с помощью кнопок со стрелками влево или вправо выберите пункт 2 на 2.
- 6 Нажмите кнопку , чтобы сохранить первую страницу документа в памяти принтера.
- 7 Следуйте указаниям на экране.

Создание двусторонней копии вручную

- 1 Загрузите бумагу.
- 2 Загрузите оригинал документа лицевой стороной вверх в устройство автоматической подачи или лицевой стороной вниз на стекло сканера.
- 3 На панели управления принтера нажмите кнопку .
- 4 С помощью кнопок со стрелками влево и вправо выберите необходимое число копий и нажмите кнопку **Цветная или Монохромная** для задания цветной или черно-белой копии.
При выборе цветной или монохромной печати загорается соответствующий индикатор.
- 5 Нажмите кнопку , чтобы выполнить печать только на одной стороне бумаги.
- 6 Загрузите следующую страницу документа:
 - Если выполняется копирование одностороннего документа, загрузите следующую страницу в устройство автоматической подачи лицевой стороной вверх или на стекло сканера лицевой стороной вниз.
 - Если выполняется копирование двустороннего документа, переверните оригинал документа и загрузите его повторно в устройство автоматической подачи лицевой стороной вверх или на стекло сканера лицевой стороной вниз.
- 7 Удалите бумагу из выходного лотка, а затем повторно загрузите бумагу для печати другой стороны документа.

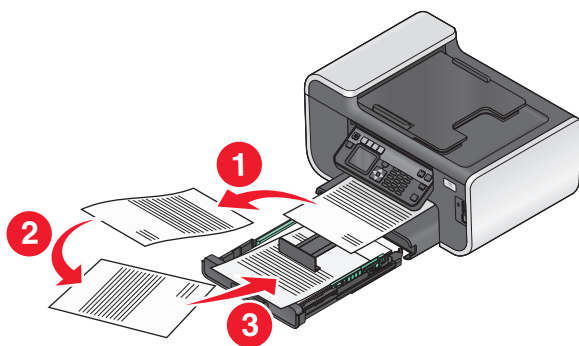

- 8 Нажмите кнопку .

Отмена заданий копирования

Чтобы отменить задание копирования, нажмите кнопку .

Сканирование остановится и на принтере снова отобразится предыдущее меню.

Сканирование

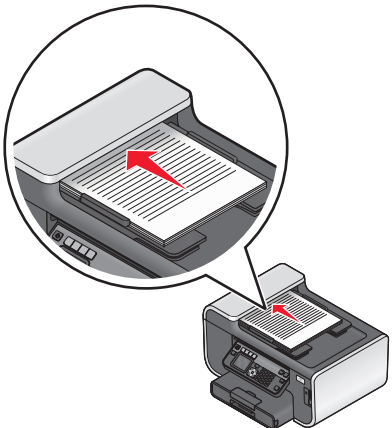
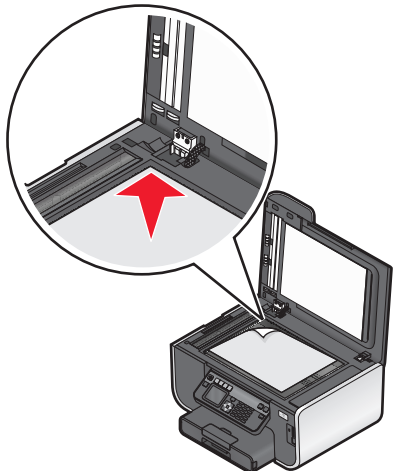
Устройство автоматической подачи	Стекло сканера
 <p>При работе с многостраничными документами рекомендуется использовать устройство автоматической подачи.</p> <p>Примечание. Устройство автоматической подачи имеется только на некоторых моделях. Если принтер был приобретен без устройства автоматической подачи, загрузите оригиналы документов или фотографий на стекло сканера.</p>	 <p>Для отдельных страниц, документов небольшого формата (например, почтовых открыток или фотографий), прозрачных пленок, фотобумаги или документов на тонкой бумаге (например, вырезок из журналов) рекомендуется использовать стекло экспонирования сканера.</p>

Советы по сканированию

- Настройте направляющую для бумаги лотка устройства автоматической подачи по ширине оригинала.
- В случае использования стека сканера закройте крышку сканера для предотвращения появления темных кромок на сканированном изображении.
- *Не* загружайте открытки, фотографии, небольшие документы, прозрачные пленки, фотобумагу или тонкие листы (например, вырезки из журналов) в устройство автоматической подачи. Их следует помещать на стекло сканера.
- Выберите тип файла PDF, если требуется отсканировать несколько страниц и сохранить их в один файл.

Сканирование на локальный или сетевой компьютер

- 1 Загрузите оригинал документа лицевой стороной вверх в устройство автоматической подачи или лицевой стороной вниз на стекло сканера.
- 2 На панели управления принтера нажмите кнопку .
- 3 С помощью кнопок со стрелками влево или вправо выберите USB или имя локального или сетевого компьютера, а затем нажмите кнопку **OK**.

Сканированное изображение будет отправлено на локальный или сетевой компьютер.



Примечания.

- Возможно, потребуется ввести PIN-код, если он запрашивается компьютером. Введите PIN-код с помощью клавиатуры.
 - Чтобы назначить имя и ПИН-код для компьютера, см. справку программного обеспечения принтера для соответствующей операционной системы.
- 4 Подождите, пока принтер загрузит список приложений сканирования, доступных на выбранном компьютере.
 - 5 С помощью кнопок со стрелками влево и вправо выберите приложение и нажмите кнопку **OK**.
 - 6 С помощью кнопок со стрелками выберите разрешение, а также размер оригинала изображения. Нажимайте кнопку **OK** после выбора каждого параметра.
 - 7 Нажмите кнопку , чтобы начать сканирование.

Сканирование будет завершено, когда приложение, выбранное в шаге 5, откроется на компьютере назначения и сканированное изображение отобразится в этом приложении в виде нового файла.

Сканирование на флеш-диск или карту памяти

Перед началом убедитесь, что флеш-диск или карта памяти не защищены от записи.

- 1 Загрузите оригинал документа лицевой стороной вверх в устройство автоматической подачи или лицевой стороной вниз на стекло сканера.
- 2 На панели управления принтера нажмите кнопку .
- 3 С помощью кнопки со стрелкой вверх или вниз выберите пункт **Устройство памяти**.
- 4 Вставьте флеш-диск или карту памяти, затем нажмите кнопку **OK**.
- 5 С помощью кнопок со стрелками выберите разрешение, тип создаваемого файла, а также размер оригинала изображения. Нажимайте кнопку **OK** после выбора каждого параметра.
Примечание. Выберите тип файла PDF, если требуется отсканировать несколько страниц и сохранить их в один файл.
- 6 Нажмите кнопку , чтобы начать сканирование.

Будет выполнено сканирование, а затем на панели управления принтера появится сообщение, указывающее на то, что сканированный файл сохранен.

Сканирование фотографий в приложение для редактирования

С помощью панели управления принтера

- 1 Загрузите фотографии на стекло сканера лицевой стороной вниз.
- 2 На панели управления принтера нажмите кнопку .

- 3 С помощью кнопок со стрелками влево или вправо выберите USB или имя сетевого компьютера, куда необходимо отправить отсканированное изображение, а затем нажмите кнопку **OK**. Сканированное изображение будет отправлено на локальный или сетевой компьютер.

Примечания.

- Возможно, потребуется ввести PIN-код, если он запрашивается компьютером. Введите PIN-код с помощью клавиатуры.
 - Чтобы назначить имя и ПИН-код для компьютера, см. справку программного обеспечения принтера для соответствующей операционной системы.
- 4 Подождите, пока принтер загрузит список приложений сканирования, доступных на выбранном компьютере.
 - 5 С помощью кнопок со стрелками влево и вправо выберите приложение для редактирования фотографий и нажмите кнопку **OK**.
 - 6 С помощью кнопок со стрелками выберите разрешение, тип создаваемого документа, а также размер оригинала изображения. Нажимайте кнопку **OK** после выбора каждого параметра.
 - 7 Нажмите кнопку , чтобы начать сканирование.

Сканирование будет завершено, когда приложение для редактирования фотографий, выбранное в шаге 5, откроется на компьютере назначения и сканированное изображение отобразится в этом приложении в виде нового файла.

Использование программного обеспечения принтера

Для пользователей Windows

- 1 Загрузите фотографии на стекло сканера лицевой стороной вниз.
- 2 Нажмите кнопку  или **Пуск**.
- 3 Выберите **Все программы** или **Программы**, а затем выберите в списке папку программ принтера.
- 4 Выберите **Начальный экран принтера**.
- 5 Выберите принтер в раскрывающемся списке.
- 6 Выберите **Фото**.
 - Если требуется отсканировать одну фотографию или несколько фотографий как одно изображение, выберите параметр **Одна фотография**.
 - Если требуется отсканировать сразу несколько фотографий и сохранить их в виде отдельных изображений, выберите параметр **Разделить на отдельные фотографии**.

Примечание. Если требуется отсканировать сразу несколько фотографий и сохранить их в виде отдельных изображений, фотографии нужно размещать на расстоянии не менее 1/4 дюйма друг от друга.

Начнется сканирование и отобразится диалоговое окно хода выполнения сканирования.

- 7 Сохраните фотографии и откройте их в приложении для редактирования фотографий.

Для пользователей Macintosh

- 1 Загрузите фотографии на стекло сканера лицевой стороной вниз.
- 2 На рабочем столе Finder дважды щелкните папку программ принтера.
- 3 Дважды щелкните значок Center для принтера, чтобы открыть Центр многофункциональных устройств.
- 4 В меню «What is being scanned?» на основном экране выберите **Photo**.
- 5 В раскрывающемся меню «How will the scanned image be used?» выберите пункт **To be printed** или **To be viewed on monitor/Web page**.
- 6 В меню «Send scanned image to» выберите папку назначения или приложение для сканированного изображения.
- 7 При наличии нескольких изображений для сканирования выберите параметр **Prompt for multiple pages**.
- 8 Нажмите кнопку **Preview/Edit**.
Появится диалоговое окно Scan.
- 9 Настройте соответствующим образом параметры изображения и сканирования.
- 10 Нажмите кнопку **Сканировать**.

Сканирование документов в приложение для редактирования

Приложение оптического распознавания символов (OCR) позволяет редактировать сканированный оригинальный текстовый документ. Для использования этой функции приложение OCR должно быть установлено на локальном или сетевом компьютере, чтобы его можно было выбрать в списке приложений при настройке сканирования.

При выборе настроек для сканирования:

- Выберите сканирование на локальный или сетевой компьютер, на котором установлена программа OCR.
- Выберите сканирование с максимальным разрешением.

Для пользователей Windows

- 1 Загрузите оригинал документа лицевой стороной вверх в устройство автоматической подачи или лицевой стороной вниз на стекло сканера.
- 2 Нажмите кнопку  или **Пуск**.
- 3 Выберите **Все программы** или **Программы**, а затем выберите в списке папку программ принтера.
- 4 Выберите **Начальный экран принтера**.
- 5 Выберите принтер в раскрывающемся списке.
- 6 Щелкните **Документ**.
Начнется сканирование и отобразится диалоговое окно хода выполнения сканирования.

7 После завершения сканирования сохраните документ в текстовом редакторе.

8 Откройте документ в выбранном приложении и отредактируйте его.

Для пользователей Macintosh

1 Загрузите оригинал документа лицевой стороной вверх в устройство автоматической подачи или лицевой стороной вниз на стекло сканера.

2 На рабочем столе Finder дважды щелкните папку программ принтера.

3 Дважды щелкните значок Center для принтера, чтобы открыть Центр многофункциональных устройств.

4 В меню «What is being scanned?» на основном экране выберите тип сканируемого документа, отличный от Photo.

5 В раскрывающемся меню «How will the scanned image be used?» выберите пункт **To be edited (OCR)**.

6 В меню «Send scanned image to» выберите приложение текстового редактора, используемого для редактирования.

7 Нажмите кнопку **Сканировать**.

8 Откройте сканированный документ в текстовом редакторе для его редактирования.

Сканирование напрямую в электронную почту с помощью программного обеспечения принтера

Для пользователей Windows

1 Загрузите оригинал документа лицевой стороной вверх в устройство автоматической подачи или лицевой стороной вниз на стекло сканера.

2 Нажмите кнопку  или **Пуск**.

3 Выберите **Все программы** или **Программы**, а затем выберите в списке папку программ принтера.

4 Выберите **Начальный экран принтера**.

5 Выберите принтер в раскрывающемся списке.

6 Щелкните **Электронная почта**, а затем выберите параметр **Фото**, **Документ** или **PDF**.

Примечание. Параметр «Документ» можно выбрать только в том случае, если на компьютере установлено приложение OCR.

Начнется сканирование и отобразится диалоговое окно хода выполнения сканирования.

7 После завершения сканирования будет создано сообщение электронной почты и в него автоматически вложен сканированный документ.

8 Напишите текст сообщения.

Примечание. Если программа электронной почты не открывается автоматически, можно отсканировать документ на компьютер, а затем отправить его по электронной почте как вложение.

Для пользователей Macintosh

- 1 Загрузите оригинал документа лицевой стороной вверх в устройство автоматической подачи или лицевой стороной вниз на стекло сканера.
- 2 На рабочем столе Finder дважды щелкните папку программ принтера.
- 3 Дважды щелкните значок Center для принтера, чтобы открыть Центр многофункциональных устройств.
- 4 В меню «What is being scanned?» на основном экране выберите тип сканируемого документа.
- 5 В раскрывающемся меню «How will the scanned image be used?» выберите пункт **To be viewed on monitor/web page**.
- 6 В меню «Send scanned image to» выберите приложение.
- 7 Нажмите кнопку **Сканировать**.
- 8 Откройте сканированное изображение из приложения, а затем отправьте его по электронной почте в виде вложения.

Сканирование в файл PDF

Для пользователей Windows

- 1 Загрузите оригинал документа лицевой стороной вверх в устройство автоматической подачи или лицевой стороной вниз на стекло сканера.
- 2 Нажмите кнопку  или **Пуск**.
- 3 Выберите **Все программы** или **Программы**, а затем выберите в списке папку программ принтера.
- 4 Выберите **Начальный экран принтера**.
- 5 Выберите принтер в раскрывающемся списке.
- 6 Выберите **PDF**.
Начнется сканирование и отобразится диалоговое окно хода выполнения сканирования.
- 7 Сохраните документ в формате PDF.

Для пользователей Macintosh

- 1 Загрузите оригинал документа лицевой стороной вверх в устройство автоматической подачи или лицевой стороной вниз на стекло сканера.
- 2 На рабочем столе Finder дважды щелкните папку программ принтера.
- 3 Дважды щелкните значок Center для принтера, чтобы открыть Центр многофункциональных устройств.
- 4 В меню «What is being scanned?» на основном экране выберите тип сканируемого документа.
- 5 Измените необходимые параметры.

- 6 Нажмите кнопку **Сканировать**.
- 7 Сохраните документ в формате PDF.

Вопросы и ответы по сканированию

Как улучшить качество сканирования?

- Убедитесь, что оригиналы документов в хорошем состоянии.
- Убедитесь, что сканированный документ отправляется в соответствующее приложение. Например, если выполняется сканирование фотографии для последующего редактирования, выберите приложение для редактирования фотографии, в которое необходимо отправить сканированное изображение. Если выполняется сканирование документа для редактирования текста, выберите приложение OCR.
- Используйте более высокое разрешение.

Как выполняется сканирование в монохромном режиме?

По умолчанию все задания сканирования выполняются в цвете. Чтобы выполнить сканирование в монохромном режиме, нажмите кнопку **Цветная/Монохромная** на панели управления принтера, чтобы переключиться из режима цветного сканирования в монохромное.

Почему отображается запрос на ввод ПИН-кода?

ПИН-коды – это средства обеспечения безопасности, которые применяются для ограничения распространения отсканированных данных, а также для запрета просмотра и использования сканируемых материалов другими пользователями. Если сетевой компьютер, на который выполняется сканирование, запрашивает ПИН-код, его потребуется ввести.

Сведения о назначении ПИН-кодов сетевым компьютерам см. в справке программного обеспечения принтера для соответствующей операционной системы.

Что такое список приложений и как его можно обновить?

При сканировании файла можно выбрать приложение, используемое для открытия этого файла на компьютере. Принтер загружает этот список приложений с компьютера при первом сканировании. Если необходимое приложение не отображается в списке или если на компьютере были установлены новые приложения, обновите список приложений на принтере.

Обновление списка приложений

- 1 На панели управления принтера нажмите кнопку .
- 2 С помощью кнопок со стрелками выберите пункт **Компьютер** или **Сеть**.
- 3 Выберите локальный или сетевой компьютер для получения сканированного изображения, а затем нажмите кнопку **OK**.
- 4 В списке приложений для сканирования выберите **REFRESH**.
При этом список приложений обновится на принтере.

Отмена заданий сканирования

Нажмите кнопку **X** на панели управления принтера или нажмите кнопку **Отмена** на экране компьютера.

Работа с факсом

⚠ ВНИМАНИЕ-ОПАСНОСТЬ ПОРАЖЕНИЯ ТОКОМ: Не пользуйтесь факсом во время грозы. Не выполняйте установку устройства или кабельные/электрические подключения (например, подключение кабеля питания или телефонного кабеля) во время грозы.

Настройка принтера для отправки факса

Сценарий 1: стандартная телефонная линия

Установка 1: принтер подключен к выделенной линии факса

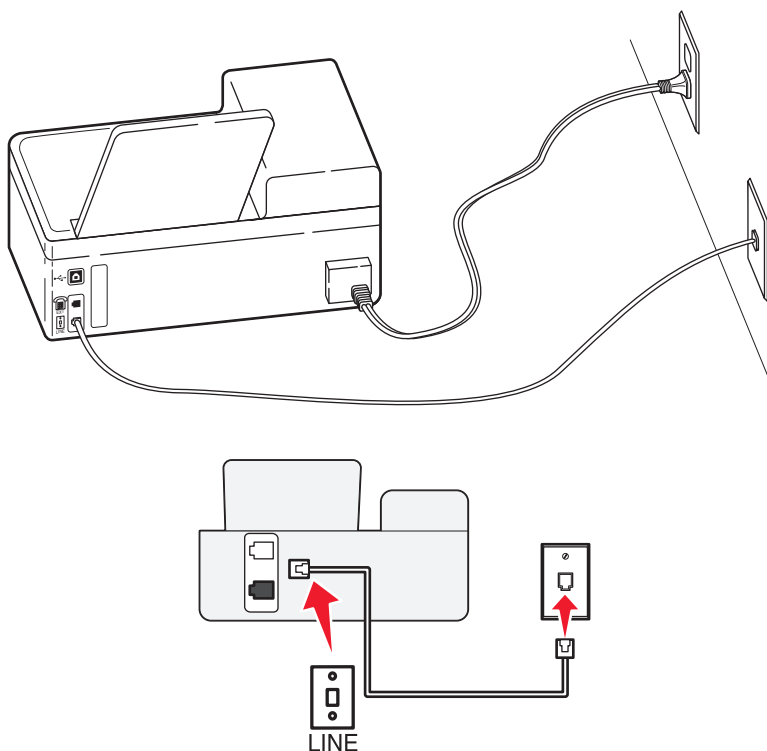

Подключение

Подсоедините кабель от стенной розетки к порту  принтера.

Советы по данной настройке:



- Принтер можно настроить на автоматический прием факсов (включить функцию автоответа) или на прием вручную (выключить функцию автоответа).
- Если необходимо, чтобы принтер получал факсы автоматически, включите функцию автоответа. Затем можно настроить ответ принтера после любого числа звонков.

Установка 2: принтер подключен к той же телефонной линии, что и автоответчик

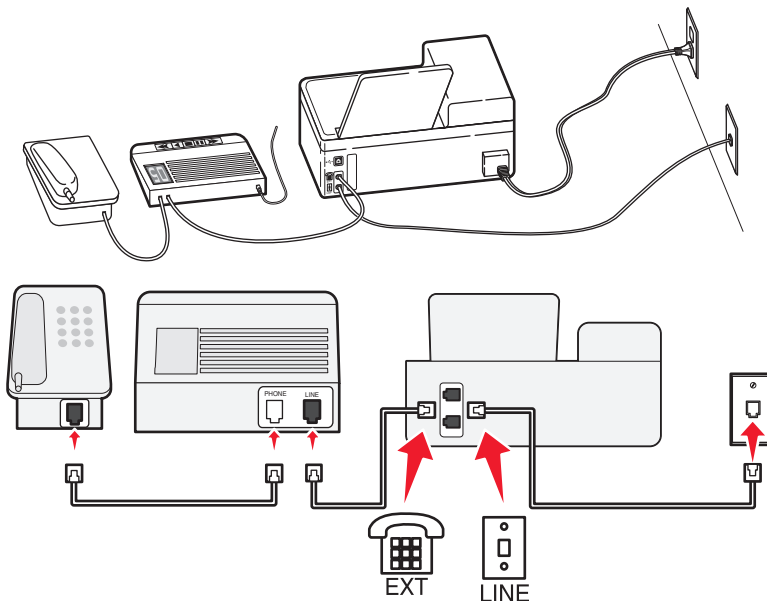
Подключение к одной телефонной стенной розетке



Подключение

- 1 Подсоедините кабель от стенной розетки к порту  принтера.
- 2 Удалите защитную вставку из порта  принтера, а затем подсоедините автоответчик к этому порту.

Подключение к разным стенным розеткам

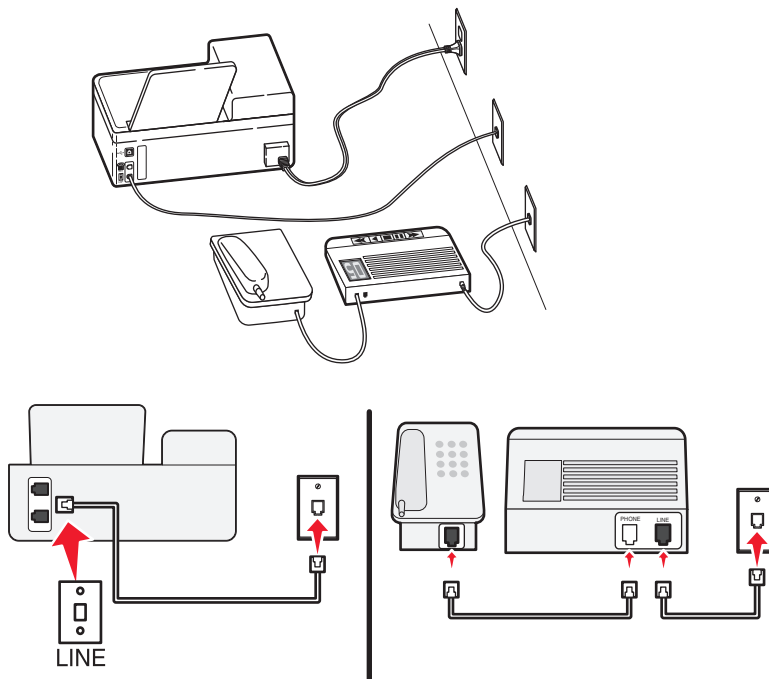

Подключение

Подсоедините кабель от стенной розетки к порту  принтера.



Советы по данной настройке:

- Если телефонная линия используется для одного номера, то необходимо настроить принтер на автоматический прием факсов (включить функцию автоответа).
- Настройте принтер на прием вызовов после числа звонков, на два превышающего, указанное для автоответчика. Например, если автоответчик настроен на ответ через четыре звонка, настройте принтер так, чтобы он отвечал на вызовы после шести звонков. В этом случае сначала будет отвечать на вызов автоответчик и вы сможете принимать голосовые вызовы. Если входящий вызов поступает от факса, принтер определит сигнал факса на линии и примет вызов.
- При наличии подписки на услугу отличительного звонка, предоставляемой телефонной компанией, следует настроить соответствующий шаблон звонка для принтера. В противном случае принтер не будет принимать факсы, даже если настроен автоматический прием факсов.

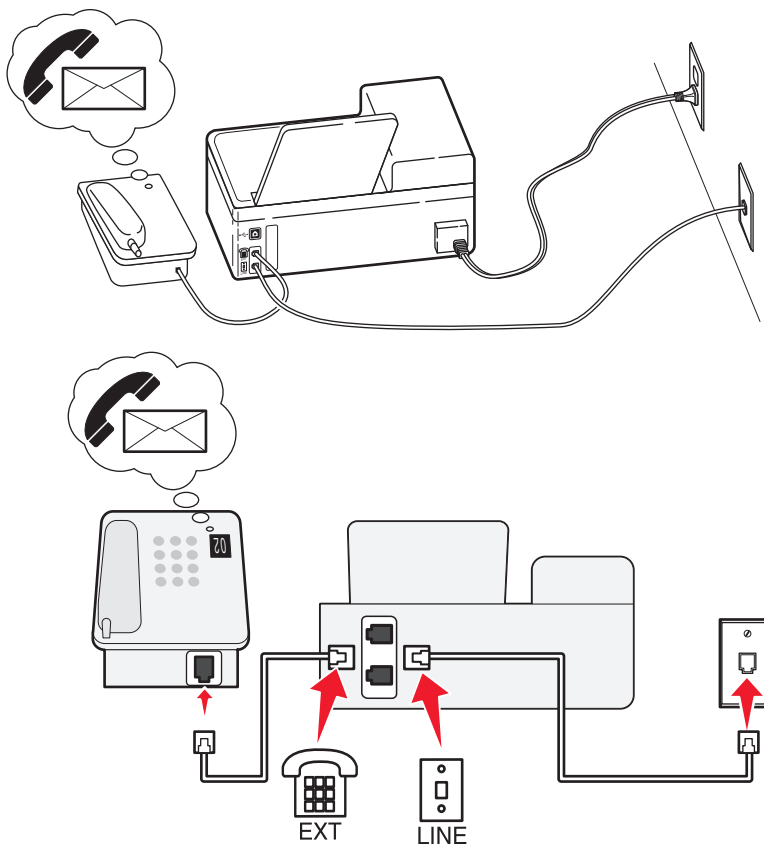
Установка 3: принтер подключен к телефонной линии, для которой получена подписка на услугу голосовой почты



Подключение

- 1 Подсоедините кабель от стенной розетки к порту  принтера.
- 2 Удалите защитную вставку из порта  принтера, а затем подсоедините телефон к этому порту.

Советы по данной настройке:

- Эта настройка наиболее подходит при наличии подписки на услугу отличительного звонка. Если вы подписаны на услугу отличительного звонка, следует настроить соответствующий шаблон звонка для принтера. В противном случае принтер не будет принимать факсы, даже если настроен автоматический прием факсов.
- Если телефонная линия используется для одного номера, то необходимо настроить принтер на прием факсов вручную (выключить функцию автоответа).
Если вы разговариваете по телефону и слышите сигналы факса, для получения факса нажмите *9* или код ответа вручную на телефоне.
- Можно также настроить принтер на автоматический прием факсов (включить функцию автоответа), но тогда при ожидании факса необходимо отключить услугу голосовой почты. Эта настройка наиболее подходит, если голосовая почта используется чаще, чем факс.

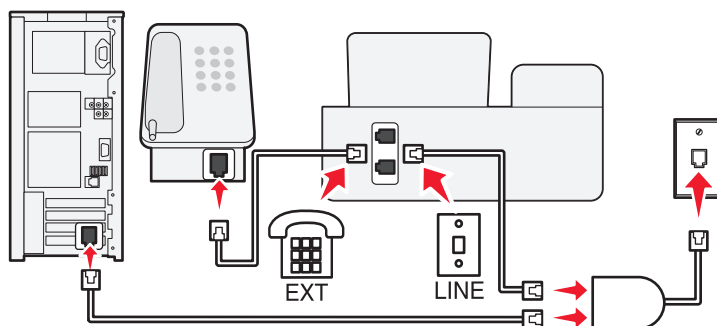
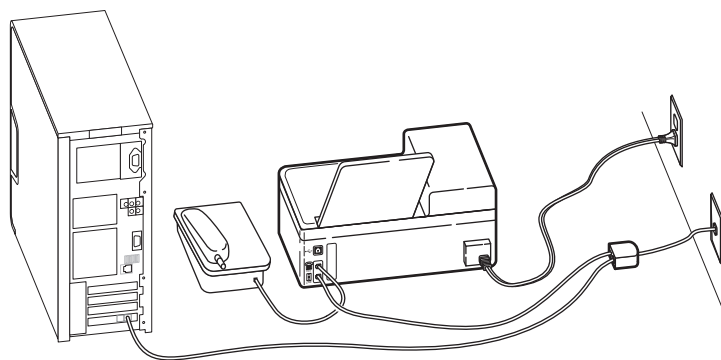

Сценарий 2: линия DSL (Digital Subscriber Line)



Линия DSL разделяет обычную телефонную линию на два канала: голосовой и Интернет. Сигналы телефона и факса передаются по голосовому каналу, а сигналы Интернета – по другому. Таким образом одну линию можно использовать для аналоговых голосовых вызовов (включая факсы) и для цифрового доступа в Интернет.

Для снижения помех между двумя каналами и обеспечения качества соединения необходимо установить фильтр DSL для аналоговых устройств (факсимильного аппарата, телефона, автоответчика) в сети. Помехи вызывают шум или статические разряды в телефоне, ошибки при передаче или ухудшение качества факсов на принтере или замедление скорости соединения с Интернетом на компьютере.



Чтобы установить фильтр для принтера:

- 1 Подсоедините линейный порт фильтра DSL к настенной розетке.
- 2 Подсоедините телефонный кабель от порта  на задней панели принтера к телефонному порту на фильтре DSL.
- 3 Чтобы использовать компьютер для доступа в Интернет, подсоедините компьютер к порту DSL HPN на фильтре DSL.
- 4 Чтобы подсоединить телефон к принтеру, удалите защитную вставку из порта  принтера, а затем подсоедините телефон к этому порту.

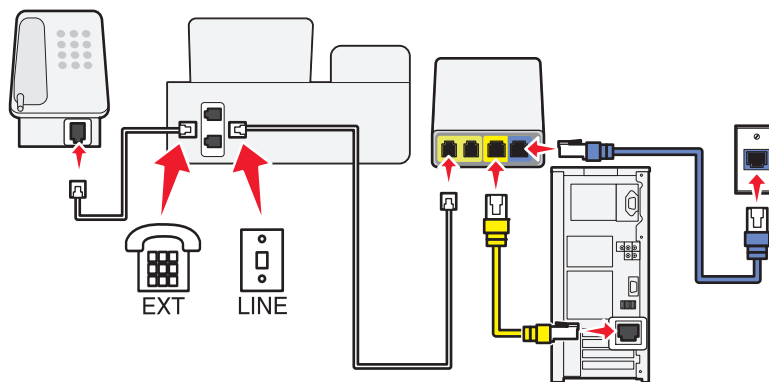
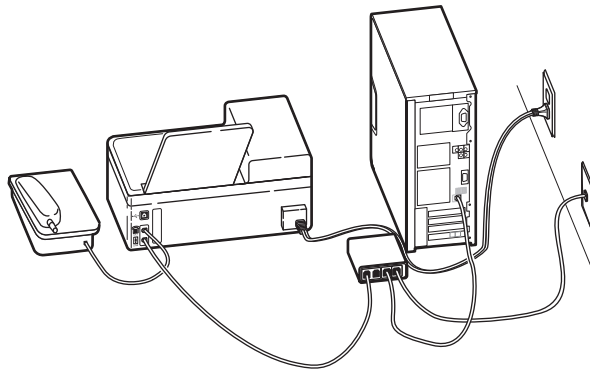
Сценарий 3: телефонная служба VoIP



Подключение

- 1 Подсоедините один конец телефонного кабеля к порту  принтера.
- 2 Подсоедините другой конец кабеля к порту **Phone Line 1** или **Phone Port** на адаптере VoIP.
Порт **Phone Line 2** или **Fax Port** не всегда является активным. Возможно, потребуется дополнительная плата поставщику VoIP, чтобы подключить второй телефонный порт.
- 3 Удалите защитную вставку из порта  принтера, а затем подсоедините телефон к этому порту.

Советы по данной настройке:

- Чтобы убедиться в исправности телефонного порта на адаптере VoIP, подсоедините аналоговый телефон к этому порту и убедитесь в наличии тонального сигнала. Если сигнал слышен, то порт активен.
- Если требуется два телефонных порта для устройств, но хочется избежать дополнительных расходов, то не подключайте принтер ко второму телефонному порту. Можно воспользоваться телефонным разветвителем. Подсоедините телефонный разветвитель к порту **Phone Line 1** или **Phone Port**, а затем подсоедините принтер и телефон к разветвителю.

Проверьте, что используется телефонный разветвитель, а не линейный. Чтобы убедиться, что используется соответствующий разветвитель, подсоедините аналоговый телефон к разветвителю и убедитесь в наличии тонального сигнала.



Сценарий 4: Цифровая телефонная служба через поставщика услуг кабельной связи

Установка 1: Принтер подключен напрямую к кабельному модему

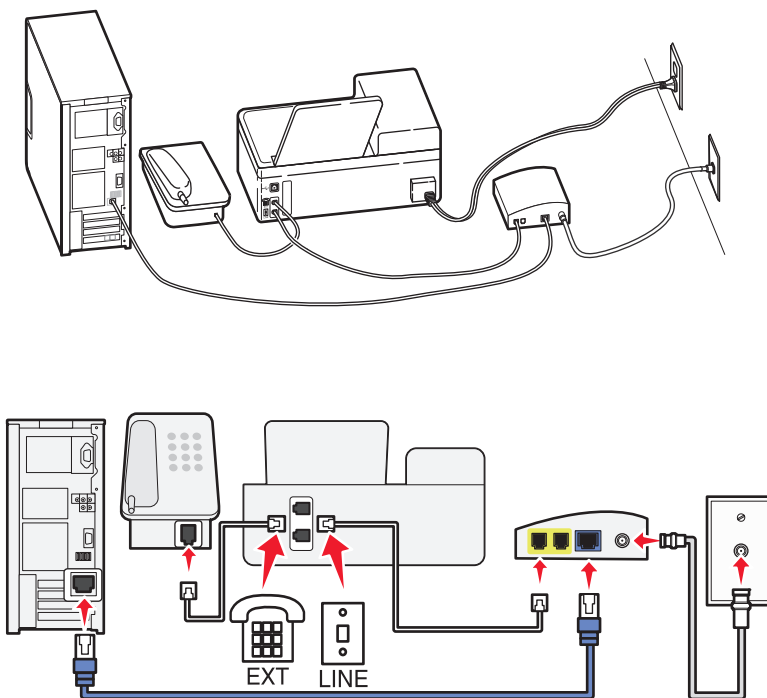
Выполните эту установку, если обычно выполняется подключение телефона к кабельному модему.



Подключение

- 1 Подсоедините один конец телефонного кабеля к порту  принтера.
- 2 Подсоедините другой конец кабеля к порту **Phone Line 1** или **Phone Port** на кабельном модеме.
Порт **Phone Line 2** или **Fax Port** не всегда является активным. Возможно, потребуется дополнительная плата поставщику кабельной связи, чтобы подключить второй телефонный порт.
- 3 Удалите защитную вставку из порта  принтера, а затем подсоедините телефон к этому порту.

Советы по данной настройке:

- Чтобы убедиться в исправности телефонного порта на кабельном модеме, подсоедините аналоговый телефон к этому порту и убедитесь в наличии тонального сигнала. Если сигнал слышен, то порт активен.
- Если требуется два телефонных порта для устройств, но хочется избежать дополнительных расходов, то не подключайте принтер ко второму телефонному порту. Можно воспользоваться телефонным разветвителем. Подсоедините телефонный разветвитель к порту **Phone Line 1** или **Phone Port**, а затем подсоедините принтер и телефон к разветвителю.



Проверьте, что используется телефонный разветвитель, а не линейный. Чтобы убедиться, что используется соответствующий разветвитель, подсоедините аналоговый телефон к разветвителю и убедитесь в наличии тонального сигнала.

Установка 2: Принтер подключен к стенной розетке; кабельный модем установлен в доме в другом месте

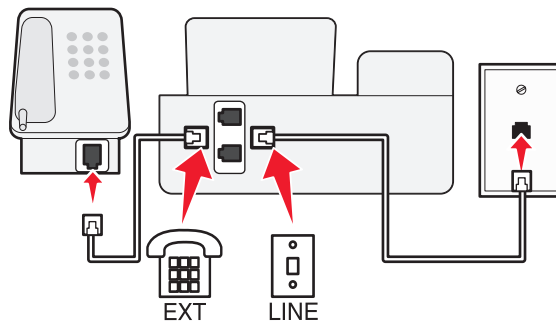
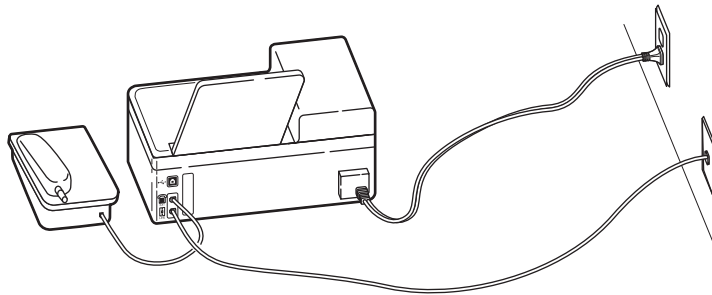
Выполните эту установку, если поставщик кабельной связи подключил стенные розетки в доме и поэтому не нужно подключать устройства к кабельному модему. Для использования услуг кабельной телефонной связи необходимо подключиться к стенным розеткам.



Подключение

- 1 Подсоедините кабель от стенной розетки к порту  принтера.
- 2 Удалите защитную вставку из порта  принтера, а затем подсоедините телефон к этому порту.

Сценарий 5: Настройка для конкретных стран

В различных странах используются телефонные стенные розетки различного типа. Наиболее распространенной является розетка RJ-11, принятая в качестве стандартных в большинстве стран. Вам потребуется разъем RJ-11 или телефонный кабель с разъемом RJ-11, поэтому устройство можно подключить к стенной розетке RJ-11.

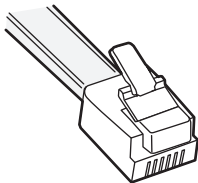

Порты факса на задней панели принтера и телефонные кабели, прилагаемые к принтеру, имеют разъемы RJ-11. Если в вашей стране или регионе используется разъем другого типа, то, возможно, потребуется воспользоваться адаптером RJ-11.

Подсоединение принтера к стенной розетке, отличной от RJ-11

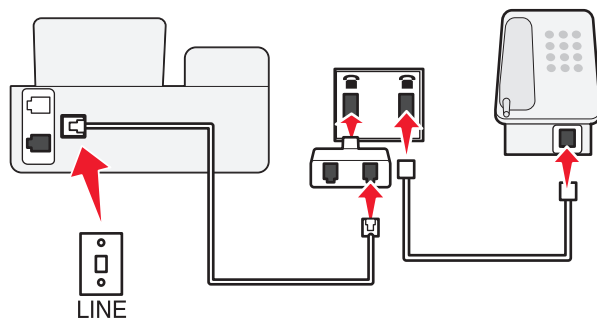
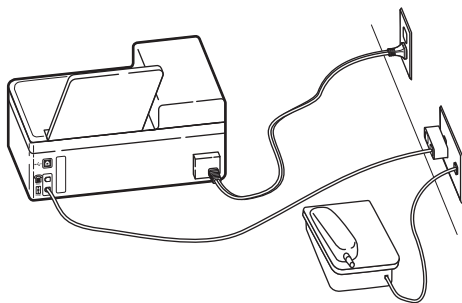

Подключение

- 1 Подсоедините один конец телефонного кабеля к порту  принтера.
- 2 Подключите другой разъем кабеля к адаптеру RJ-11, а затем подсоедините адаптер к стенной розетке.
- 3 Если к той же стенной розетке требуется подсоединить другое устройство (телефон или автоответчик), а также если на устройстве имеется разъем, отличный от RJ 11, подсоедините это устройство напрямую к стенной розетке.

Примечания.

- Не извлекайте заглушку из порта  принтера.
- В вашей стране или регионе в комплект поставки принтера может не входить адаптер RJ-11.

Если на дополнительном устройстве (телефоне или автоответчике) имеется разъем RJ-11, то можно вынуть заглушку и подключить устройство к порту  принтера.

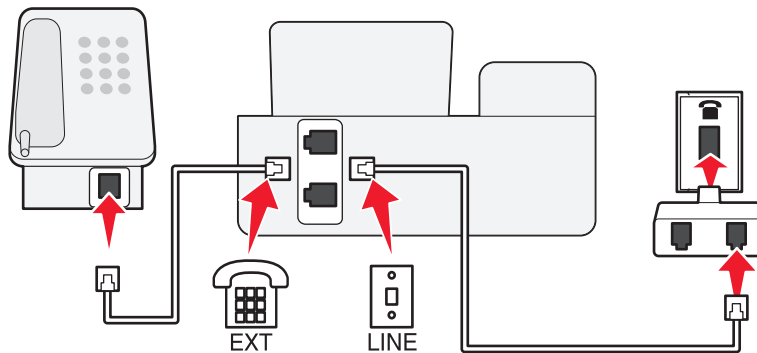
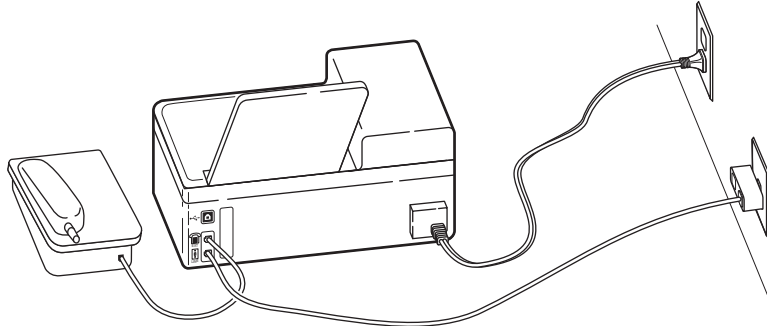

Подключение принтера в странах, где используется последовательное подключение

В некоторых странах или регионах требуется подключить все устройства к стенной розетке. Телефон или автоответчик нельзя подключать к порту  принтера. Это называется *последовательным соединением*.

Австрия	Германия	Португалия
Бельгия	Ирландия	Испания
Дания	Италия	Швеция
Франция	Нидерланды	Швейцария
Финляндия	Норвегия	Великобритания

ПРЕДУПРЕЖДЕНИЕ. Возможность повреждения: Если ваша страна указана в списке, не извлекайте заглушку из порта  принтера. Она требуется для обеспечения правильной работы устройств на телефонной линии.

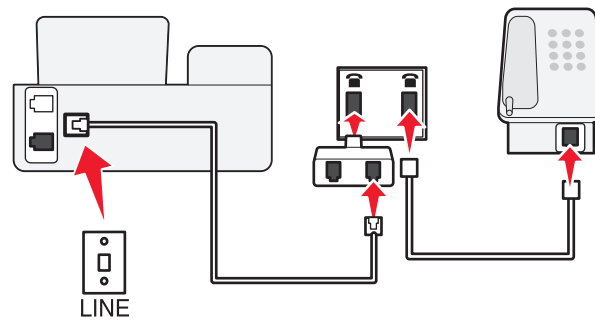
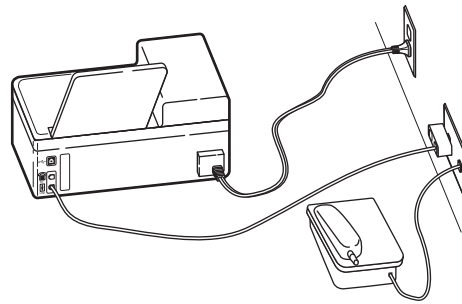

Подключение

Подсоедините кабель от стенной розетки к порту  принтера.

Подсоединение принтера к стенной розетке в Германии

В Германии в стенных розетках имеется два вида портов. Порты N предназначены для факсимильных аппаратов, модемов и автоответчиков. Порт F предназначен для телефонов.

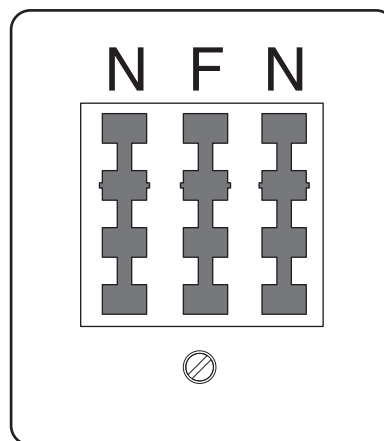

Подсоедините принтер к любому из портов N.

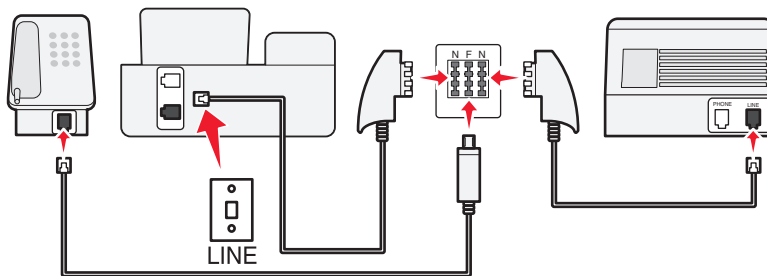
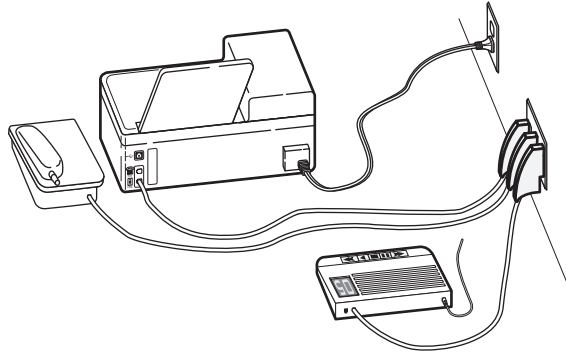

Подключение



- 1 Подсоедините один конец телефонного кабеля к порту  принтера.
- 2 Подключите другой разъем кабеля к адаптеру RJ-11, а затем подсоедините адаптер к порту N.
- 3 Если требуется подсоединить телефон или автоответчик к той же стенной розетке, подсоедините устройства, как показано на рисунке.

Ввод сведений о пользователе

Сведения о пользователе включают имя пользователя или название компании, номер факса (в качестве номера факса следует указать номер телефона, если для факса не используется отдельная линия), а также дату и время на факсимильном аппарате, когда выполнена передача. Эти сведения отображаются в верхнем и нижнем колонтитулах отправляемых факсов.



В некоторых странах запрещена отправка факсов без указания этих данных. Некоторые факсимильные аппараты могут блокировать факсы, не содержащие сведения об отправителе. Поэтому не забудьте указать эти сведения на своем принтере.

Настройка верхнего колонтитула факса

- 1 На панели управления принтера нажмите кнопку .
- 2 С помощью кнопок со стрелками выберите пункт **Настройка факса**, а затем нажмите кнопку .
- 3 С помощью кнопок со стрелками выберите пункт **Набор и отправка**, а затем нажмите кнопку .

- 4 Еще раз нажмите кнопку **OK** и выберите пункт **Имя вашего факса**.
- 5 Введите имя или название компании, а затем нажмите кнопку **OK**.
- 6 С помощью кнопок со стрелками выберите пункт **Номер факса**, а затем нажмите кнопку **OK**.
- 7 Введите номер факса или телефонный номер, а затем нажмите кнопку **OK**.

Настройка нижнего колонтитула факса

- 1 На панели управления принтера нажмите кнопку .
- 2 С помощью кнопок со стрелками выберите пункт **Настройка факса**, а затем нажмите кнопку **OK**.
- 3 С помощью кнопок со стрелками выберите пункт **Печать факса**, а затем нажмите кнопку **OK**.
- 4 С помощью кнопок со стрелками выберите пункт **Нижний колонтитул факса**, а затем нажмите кнопку **OK**.
- 5 Еще раз нажмите кнопку **OK** и выберите пункт **Вкл.**
- 6 Во время первоначальной настройки требовалось ввести дату и время. Если эти сведения еще не введены, выполните следующие действия.
 - а Дважды нажмите кнопку .
 - б С помощью кнопок со стрелками выберите пункт **Настройка устройства**, а затем нажмите кнопку **OK**.
 - в С помощью кнопок со стрелками выберите пункт **Дата/время**, а затем нажмите кнопку **OK**.
 - г Введите дату, а затем нажмите кнопку **OK**.
 - д Введите время и нажмите кнопку **OK**.

Настройка параметров факса

Параметры факса можно настроить с помощью панели управления принтера или программы факса. В случае настройки параметров факса на панели управления принтера эти параметры затем импортируются в программу факса. Изменения отображаются при следующем запуске программы факса. Принтер также сохраняет настройки, выбранные в программе факса, если только на принтере не настроена блокировка изменений, выполненных на компьютере.

Настройка параметров факса с помощью программы факса

Прежде чем открыть программу факса для настройки параметров факса проверьте следующее.

- Принтер правильно подключен к телефонной линии.
- Принтер включен и подключен к компьютеру.
- Принтер не находится в режиме экономии энергии. Если принтер находится в режиме экономии энергии, нажмите кнопку , чтобы переключить принтер в режим готовности.

Использование мастера настройки факса в системе Windows

- 1 Нажмите кнопку  или **Пуск**.
- 2 Выберите **Все программы** или **Программы**, а затем выберите в списке папку программ принтера.
- 3 Выберите **Начальный экран принтера**.
- 4 Откройте вкладку **Факс**, а затем выберите **Настройка принтера для отправки факса**.
Откроется окно мастера установки факса.
- 5 Запустите мастер установки факса. Выберите соответствующую телефонную службу и подключение. Мастер настроит оптимальные параметры факса в зависимости от указанного соединения.



Примечание. В случае настройки дополнительных параметров факса на вкладке «Факс» начального экрана принтера щелкните **Настройка дополнительных параметров**. Запустится программа настройки принтера.

Использование программы настройки факса в системе Macintosh

- 1 На рабочем столе Finder дважды щелкните папку принтера.
- 2 Дважды щелкните значок программы установки факса для используемого принтера.
- 3 Настройте параметры факса с помощью программы.

Для получения дополнительных сведений нажмите кнопку **Справка** или , чтобы просмотреть справочную информацию для программы факса.

Настройка параметров факса с помощью панели управления принтера

- 1 На панели управления принтера нажмите кнопку .
- 2 С помощью кнопок со стрелками выберите пункт **Настройка факса**, а затем нажмите кнопку .
- 3 Настройте параметры факса с помощью параметров в меню:

Вкладка	Позволяет
Адресная книга	Настроить, просмотреть и распечатать адресную книгу.
Отчеты	<ul style="list-style-type: none">• Распечатать журналы по операциям. Журналы по операциям позволяют просматривать журнал отправленных и принятых факсов на принтере.• Распечатать страницы подтверждений или отчеты по передаче. Эти отчеты позволяют узнать, успешно ли были отправлены факсы.

Вкладка	Позволяет
Звонок и ответ	<ul style="list-style-type: none"> • Настроить принтер для приема факсов автоматически или вручную. Включить или выключить функцию автоответа. • Настроить громкость звонка. • Выбрать число звонков. Этот параметр является важным, если выбран автоматический прием факсов (включена функция автоответа). • Настроить отличительный звонок. При наличии подписки на функцию отличительного звонка на телефонной линии следует установить в этом меню соответствующий шаблон звонка для принтера. • Включить переадресацию факсов. • Настроить код ответа вручную. Это код, который набирается для приема факсов вручную. • Настроить необходимый шаблон АОН. В некоторых странах или регионах используется несколько шаблонов.
Печать факса	<ul style="list-style-type: none"> • Настроить принтер для печати входящих факсов по размеру страницы. • Настроить данные для нижнего колонтитула факса.
Набор и отправка	<ul style="list-style-type: none"> • Настроить имя факса и номер факса. • Настроить громкость набора. • Настроить метод набора, время набора, количество попыток набора, префикс набора, а также скорость отправки факсов. • Преобразовать отправляемые факсы, установив для них режимы, поддерживаемые принимающими факсимильными аппаратами. В противном случае факсы будут отменены. • Включить коррекцию ошибок во время передачи. • Настроить, должен ли принтер выполнять сканирование оригинала до или после набора номера факса получателя. Настройте на принтере сканирование до набора номера, чтобы не пришлось повторно сканировать документ в случае неудачной отправки факса. Сканированный документ сохраняется в памяти принтера. Принтер может загрузить его и автоматически набрать номер. Если на принтере настроено сканирование после набора, принтер не выполняет автоматический повторный набор, даже когда телефонная линия занята.
Блокировка факсов	Блокировка нежелательных входящих факсов.

Создание списка контактов

Можно создать список контактов, используя адресную книгу на панели управления принтера или телефонный справочник в программе факса. Если создать список контактов на панели правления принтера, то программа факса автоматически сохранит эти контакты в виде записей телефонного справочника. Аналогичным образом при добавлении контактов в программу факса принтер автоматически сохранит их в адресной книге принтера.

В списке контактов можно сохранить до 89 контактов и 10 групп факсов.

Создание списка контактов с помощью программы факса

Для пользователей Windows

- 1 Нажмите кнопку  или **Пуск**.
- 2 Выберите **Все программы** или **Программы**, а затем выберите в списке папку программ принтера.
- 3 Выберите **Начальный экран принтера**.
- 4 Откройте вкладку **Факс** и щелкните **Изменение списка контактов**.
Откроется вкладка «Контакты» программы установки принтера.
- 5 Выберите параметр **Выбор из телефонного справочника**.
- 6 В поле «Телефонный справочник» выберите телефонный справочник.
- 7 Выберите контакт, который необходимо добавить, а затем щелкните **Добавить или изменить список**, чтобы импортировать контакт.

Примечание. Чтобы добавить контакты, импортируйте контакты из телефонных справочников на компьютере, которые поддерживаются программным обеспечением факса. Кроме адресной книги данной программы можно также использовать телефонные справочники локальных почтовых клиентов, установленных на компьютере, например Microsoft Outlook.

- 8 Нажмите кнопку **ОК**.

Для пользователей Macintosh











- 1 На рабочем столе Finder дважды щелкните папку принтера.
- 2 Дважды щелкните значок программы установки многофункционального устройства для используемого принтера.
- 3 Перейдите на вкладку **Контакты**.
 - Чтобы добавить контакты, перейдите на вкладку **Отдельные абоненты**.
 - Чтобы добавить группы факсов, откройте вкладку **Группы**.
- 4 Нажмите кнопку , чтобы открыть адресную книгу.

Примечание. Чтобы добавить контакты, импортируйте контакты из адресной книги на компьютере Macintosh. Если контакт отсутствует в адресной книге, добавьте контакт сначала в адресную книгу, а затем импортируйте его.

- 5 Выберите в адресной книге контакты, которые требуется добавить в список контактов, и перетащите их в этот список.

Для получения дополнительных сведений нажмите кнопку **Справка** или , чтобы просмотреть справочную информацию для программы факса.

Создание списка контактов с использованием панели управления принтера

- 1 На панели управления принтера нажмите кнопку .
- 2 С помощью кнопок со стрелками выберите пункт **Настройка факса**, а затем нажмите кнопку .
- 3 Нажмите кнопку  еще раз и выберите параметр **Адресная книга**.
- 4 Чтобы добавить номер факса в адресную книгу:
 - а С помощью кнопок со стрелками выберите пункт **Добавить запись**, а затем нажмите кнопку .
 - б С помощью клавиатуры введите имя контакта в поле «Имя».
 - в Нажмите кнопку со стрелкой вниз, чтобы переместить курсор в поле «Номер».
 - г С помощью цифровой клавиатуры введите номер факса в поле «Номер», а затем нажмите кнопку  для сохранения записи.
 - д Если требуется добавить еще одну запись, нажмите кнопку , а затем повторите действия с б по д. Можно ввести до 89 номеров факсов.
- 5 Чтобы добавить группу факсов:
 - а С помощью кнопок со стрелками выберите пункт **Добавить группу**, а затем нажмите кнопку .
 - б С помощью клавиатуры введите имя группы и нажмите кнопку .
 - в С помощью кнопок со стрелками укажите, требуется ли добавить контакт вручную или импортировать контакт. После выбора необходимого параметра нажмите кнопку 
 - Если требуется добавить контакт вручную, введите номер факса с помощью клавиатуры и нажмите кнопку .
 - Если требуется импортировать контакт, с помощью кнопок со стрелками выберите контакт в адресной книге или в списке повторного набора. После выбора необходимого параметра нажмите кнопку .
 - г После завершения добавления контактов в группу выберите **Готово**.

Отправка факсов

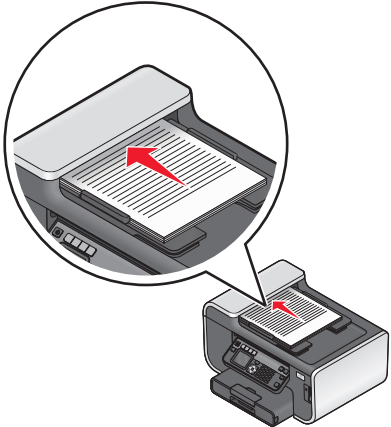
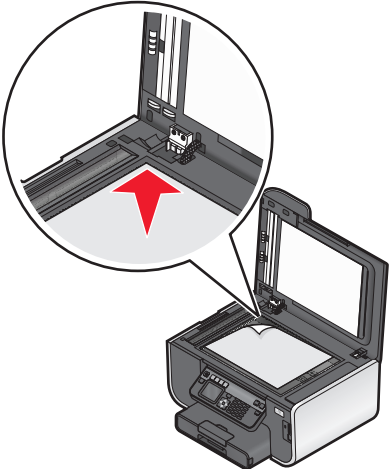
Устройство автоматической подачи	Стекло сканера
 <p>При работе с многостраничными документами рекомендуется использовать устройство автоматической подачи.</p> <p>Примечание. Устройство автоматической подачи имеется только на некоторых моделях. Если принтер был приобретен без устройства автоматической подачи, загрузите оригиналы документов или фотографий на стекло сканера.</p>	 <p>Для отдельных страниц, документов небольшого формата (например, почтовых открыток или фотографий), прозрачных пленок, фотобумаги или документов на тонкой бумаге (например, вырезок из журналов) рекомендуется использовать стекло сканера.</p>

Советы по отправке факсов

Перед отправкой факса:

- Убедитесь в том, что принтер включен и подключен к исправной телефонной линии, линии DSL или VoIP. Линия исправна, если слышен тональный сигнал.
- Загрузите оригинал документа лицевой стороной вверх в устройство автоматической подачи или лицевой стороной вниз на стекло сканера.
- Настройте направляющую для бумаги лотка устройства автоматической подачи по ширине оригинала.
- В случае использования стека сканера закройте крышку сканера для предотвращения появления темных кромок на сканированном изображении.

Отправка факсов с помощью панели управления принтера

- 1 На панели управления принтера нажмите кнопку .
- 2 Введите номер факса; нажмите кнопку **Адресная книга**, чтобы выбрать номер в списке быстрого набора или группового быстрого набора.
- 3 Если требуется отправить факс одному получателю, нажмите кнопку **OK**.

Если требуется отправить факс группе номеров (широковещательный факс):

а Нажмите кнопку со стрелкой вправо.

б Введите еще один номер, а затем нажмите кнопку **OK**.

Повторите действия с а по б для добавления других номеров.

4 Нажмите кнопку **Цветная или Монохромная**, чтобы выбрать цветной или монохромный факс.

5 Нажмите кнопку , чтобы запустить задание факса.

ПРЕДУПРЕЖДЕНИЕ. Возможность повреждения: Не прикасайтесь к кабелям или портам  и  во время отправки факса.

Совет.

- Можно отправить групповой факс 30 получателям.

Отправка факсов с помощью компьютера

Для пользователей Windows

1 Открыв документ, выберите **Файл → Печать**.

2 В меню «Имя принтера» выберите версию факса принтера, а затем нажмите кнопку **OK**.

Появится окно мастера отправки факсов.

3 Следуйте указаниям на экране компьютера.

Для пользователей Macintosh

1 Открыв документ, выберите **File > Print**.

2 Во всплывающем меню «Принтер» выберите версию факса принтера.

Примечание. Чтобы параметры факса отображались в диалоговом окне «Print», необходимо использовать драйвер факса для принтера. Если версия факса принтера не отображается в списке, выберите **Add a printer**, а затем выберите версию факса принтера.

3 Введите имя и номер получателя.

4 Выберите **Факс**.

Прием факсов







Советы по приему факсов

При приеме факсов:

- Убедитесь в том, что принтер включен и подключен к исправной телефонной линии, линии DSL или VoIP. Линия исправна, если слышен тональный сигнал.
- Если принтер настроен на прием факсов вручную (функция автоответа выключена), убедитесь в том, что громкость звонка не отключена полностью.

- Если принтер настроен на автоматический прием факсов (включена функция автоответа), загрузите бумагу в принтер.

Автоматический прием факсов

- 1 Убедитесь, что включена функция «Автоответ».
 - а На панели управления принтера нажмите кнопку .
 - б С помощью кнопок со стрелками выберите пункт **Настройка факса**, а затем нажмите кнопку .
 - в С помощью кнопок со стрелками выберите пункт **Звонок и ответ**, а затем нажмите кнопку .
 - г Еще раз нажмите кнопку  и выберите пункт **Автоответ**.
 - д Если функция «Автоответ» не включена, с помощью кнопок со стрелками выберите пункт **Вкл.**, а затем нажмите кнопку , чтобы сохранить настройку.
- 2 Установите число звонков, прежде чем принтер ответит на входящие факсы:
 - а С помощью кнопок со стрелками выберите пункт **ответ после**, а затем нажмите кнопку .
 - б С помощью кнопок со стрелками выберите необходимое число звонков, а затем нажмите кнопку , чтобы сохранить настройку.



После определения указанного числа звонков принтер автоматически примет факс.

ПРЕДУПРЕЖДЕНИЕ. Возможность повреждения: Не прикасайтесь к кабелям или портам  и  во время приема факса.

Советы.

- Если принтер подключен к той же линии, что и другие аналоговые устройства (телефон, автоответчик), настройте принтер на ответ через два звонка после автоответчика. Например, если автоответчик настроен на ответ через четыре звонка, настройте принтер так, чтобы он отвечал на вызовы после шести звонков. В этом случае сначала будет отвечать на вызов автоответчик и вы сможете принимать голосовые вызовы. Если входящий вызов поступает от факса, принтер определит сигнал факса на линии и примет вызов. Если принтер подключен к выделенной линии факса, то можно настроить ответ принтера после любого числа звонков.
- Если одна линия используется для нескольких номеров, необходимо оформить подписку на услугу отличительного звонка, предоставляемую телефонной компанией, а затем настроить соответствующий шаблон звонка для принтера. В противном случае принтер не будет принимать факсы, даже если настроен автоматический прием факсов.

Прием факса вручную

- 1 Выключите функцию автоответа:
 - а На панели управления принтера нажмите кнопку .
 - б С помощью кнопок со стрелками выберите пункт **Настройка факса**, а затем нажмите кнопку .
 - в С помощью кнопок со стрелками выберите пункт **Звонок и ответ**, а затем нажмите кнопку .



г Еще раз нажмите кнопку **OK** и выберите пункт **Автоответ**.

д С помощью кнопок со стрелками выберите пункт **Выкл**, а затем нажмите кнопку **OK**.

2 Когда зазвонит телефон и в трубке будут слышны сигналы факса, нажмите кнопку  на принтере или *9* на телефоне, подключенном к принтеру.

ПРЕДУПРЕЖДЕНИЕ. Возможность повреждения: Не прикасайтесь к кабелям или портам  и  во время приема факса.

Советы.

- Код по умолчанию для ответа на факсы вручную – *9*, однако для повышения безопасности можно изменить его на число, известное только вам. Можно ввести код длиной до 7 знаков. Допустимыми являются цифры 0-9, а также символы # и *.
- Убедитесь в том, что телефон подключен к порту  на задней панели принтера, а также что принтер подключен к стенной розетке через порт .

Вопросы и ответы по работе с факсом

Если установка факса была пропущена во время первоначальной установки, требуется ли повторно запускать программу установки для установки факса?

Программу установки не нужно повторно запускать. Факс можно установить и настроить с помощью программы факса, которая была установлена вместе с программным обеспечением принтера.

Чтобы настроить факс:

- 1 Подсоедините принтер к телефонной линии. Для получения дополнительных сведений см. раздел “Настройка принтера для отправки факса” на стр. 82.
- 2 Настройте параметры факса с помощью программы факса. Чтобы открыть программу факса:

Для пользователей Windows

- а Нажмите кнопку  или **Пуск**.
- б Выберите **Все программы** или **Программы**, а затем выберите в списке папку программ принтера.
- в Выберите **Начальный экран принтера**.
Откроется начальный экран принтера.
- г Откройте вкладку **Факс**, а затем выберите **Настройка принтера для отправки факса**.
Откроется окно мастера установки факса.
- д Запустите мастер. Выберите соответствующую телефонную службу и подключение. Мастер настроит оптимальные параметры факса в зависимости от указанного соединения.

Для пользователей Macintosh

- а На рабочем столе Finder дважды щелкните папку принтера.
- б Дважды щелкните значок программы установки многофункционального устройства для используемого принтера.

в Настройте параметры факса.

Что такое разветвитель, и какого типа разветвитель следует использовать?

Если у вас дома недостаточно стенных розеток или на адаптере ограниченное число портов, тогда можно использовать телефонный разветвитель. Разветвитель разделяет телефонный сигнал и позволяет подключать к стенной розетке несколько устройств. Разветвитель оснащен двумя или несколькими портами, к которым можно подключать устройства. *Не* пользуйтесь линейным разветвителем.

Чтобы убедиться, что используется соответствующий разветвитель, подсоедините аналоговый телефон к разветвителю и убедитесь в наличии тонального сигнала.

Какой у меня номер факса?

В большинстве случаев номер факса совпадает с номером телефона. Если у вас есть подписка на услугу распознавания шаблона специального звонка, предоставляемую телефонными компаниями, тогда номером факса является номер, назначенный принтеру. Убедитесь, что вы ввели правильный шаблон специального звонка для этого номера в программном обеспечении факса или в меню настройки факса на панели управления принтера.

Если используется несколько телефонных линий, убедитесь, что введен номер для линии, к которой подключен принтер.

Что такое мой префикс набора?

Префикс набора представляет собой последовательность цифр, которую необходимо набрать перед набором реального номера факса или номера телефона. Если принтер используется в офисе или подключен к частной АТС, то это может быть определенный номер, который необходимо набрать, чтобы совершить вызов за пределы офиса. Это также может быть код страны или код города/области, который требуется вводить при отправке факсов в другой город. Это может быть особенно удобно, если вы часто отправляете факсы в одну и ту же страну или область. После настройки префикса набора в программе не нужно набирать цифру или последовательность цифр при каждом наборе номера факса или номера телефона. Принтер будет автоматически вводить префикс при каждом наборе.

В качестве префикса набора можно ввести до 8 знаков. Допустимыми являются цифры 0-9, а также символы # и *. Если для ввода префикса набора используется программное обеспечение факса, то также можно включать такие символы, как точка, запятая, звездочка, решетка, плюс, минус и скобки.

Когда необходимо включить функцию автоответа?

Функцию автоответа необходимо включить, если требуется, чтобы принтер принимал факсы автоматически.

Если принтер подключен к той же телефонной линии, что и автоответчик, для получения и голосовых вызовов, и факсов следует включить функцию автоответа. Убедитесь, что для автоответчика задан ответ после меньшего количества звонков, чем установлено на принтере. Это позволяет другим устройствам отвечать на голосовые вызовы в первую очередь. Если входящий вызов поступает от факса, принтер может определить сигналы факса на линии и принять вызов.

Какое следует установить число звонков?

Если принтер подключен к той же линии, что и автоответчик, настройте принтер на ответ после большего числа звонков. Поскольку используется только одна линия, невозможно отличить голосовой вызов от входящего факса. Можно настроить количество звонков, чтобы автоответчик принимал голосовые вызовы, а принтер принимал входящие факсы. Если настроить другие устройства на ответ после меньшего числа звонков, то сначала будут отвечать на вызов эти устройства, а затем будут приниматься голосовые вызовы. Если входящий вызов поступает от факса, принтер может определить это и ответить на вызов.

Если принтер подключен к выделенной линии факса, то можно настроить ответ принтера после любого числа звонков.

Настройка шаблона специального звонка для принтера

Настройка правильного звонка является важной при наличии подписки на функцию распознавания шаблона отличительного звонка, которая предлагается телефонными компаниями. Эта функция позволяет использовать несколько номеров телефона на одной телефонной линии. Каждый номер телефона имеет свой собственный отличительный шаблон звонка (одинарный звонок, двойной звонок, тройной звонок). Различные шаблоны звонков позволяют определить, какой был набран номер и какое устройство следует использовать для ответа на вызов.

Назначьте один из номеров телефонов для принтера в качестве номера факса, а затем настройте принтер на ответ на шаблон звонка этого номера. Если шаблон настроен неправильно, то на принтере раздастся звонок, но факс он не принимает.

Чтобы настроить шаблон отличительного звонка на принтере:

- 1 На панели управления принтера нажмите кнопку .
- 2 С помощью кнопок со стрелками выберите пункт **Настройка факса**, а затем нажмите кнопку **OK**.
- 3 С помощью кнопок со стрелками выберите пункт **Звонок и ответ**, а затем нажмите кнопку **OK**.
- 4 С помощью кнопок со стрелками выберите пункт **Шаблон звонка**, а затем нажмите кнопку **OK**.
- 5 С помощью кнопок со стрелками выберите шаблон отличительного звонка для принтера и нажмите кнопку **OK**.

Функция отличительного звонка также называется Ident-a-Call, Smart Ring, Teen Ring, RingMaster и IdentaRing.

Как проверить тональный сигнал?

С помощью тонального сигнала можно определить, что телефонная линия исправна, а также правильно ли подключен принтер к телефонной линии. Если возникают проблемы при отправке или приеме факсов, убедитесь, что слышен тональный сигнал на линии через принтер.



Убедитесь в том, что телефонная линия и стенная розетка исправны

- 1 Подсоедините аналоговый телефон к стенной розетке.
- 2 Убедитесь в наличии тонального сигнала в телефонной трубке.

Если слышен тональный сигнал, то телефонная линия и стенная розетка исправны.

Если тональный сигнал не слышен, подсоедините аналоговый телефон ко второй стенной розетке и послушайте тональный сигнал. Если тональный сигнал слышен, то телефонная линия, а первая стенная розетка неисправна.

Убедитесь в том, что принтер правильно подключен к телефонной линии.

- 1 Поскольку принтер подключается к телефонной линии через порт  на задней панели принтера, подсоедините аналоговый телефон к порту  принтера.
- 2 Убедитесь в наличии тонального сигнала.





Если слышен тональный сигнал набора, то телефонная линия исправна и правильно подсоединена к принтеру.

Если тональный сигнал не слышен ни при подключении к стенной розетке, ни через принтер, см. раздел “Контрольный список поиска и устранения неисправностей при работе с факсом” на стр. 161.





Как настроить громкость динамика на принтере?

Послушайте тональный сигнал набора для проверки работоспособности телефонной линии, а также правильности подключения кабелей и устройств к телефонной сети. Убедитесь в том, что громкость набора не отключена, особенно если набор номера выполняется при положенной трубке. Если принтер настроен на прием факсов вручную, убедитесь в том, что громкость звонка достаточно громкая и звонок слышен.

Настройка громкости звонка

- 1 На панели управления принтера нажмите кнопку .
- 2 С помощью кнопок со стрелками выберите пункт **Настройка факса**, а затем нажмите кнопку .
- 3 С помощью кнопок со стрелками выберите пункт **Набор и отправка**, а затем нажмите кнопку .
- 4 С помощью кнопок со стрелками выберите пункт **Громкость набора**, а затем нажмите кнопку .
- 5 С помощью кнопок со стрелками выберите значение громкости набора, а затем нажмите кнопку .

Настройка громкости звонка

- 1 С помощью кнопки  вернитесь в меню «Настройка факса».
- 2 С помощью кнопок со стрелками выберите пункт **Звонок и ответ**, а затем нажмите кнопку .
- 3 С помощью кнопок со стрелками выберите пункт **Громкость звонка**, а затем нажмите кнопку .
- 4 С помощью кнопок со стрелками выберите значение громкости звонка, а затем нажмите кнопку .

Как настроить переадресацию вызовов факса на принтер, а голосовых вызовов на автоответчик?

Чтобы принтер отвечал на входящие вызовы факсов, установите для параметра «Автоответ» значение «Вкл», а затем настройте принтер на ответ после большего числа звонков, чем автоответчик. Например, если автоответчик настроен на ответ через четыре звонка, настройте принтер так, чтобы он отвечал на вызовы после шести звонков. В этом случае сначала будет отвечать на вызов автоответчик и вы сможете принимать голосовые вызовы. Если входящий вызов поступает от факса, принтер определит сигнал факса на линии и примет вызов.

Какие параметры необходимо настроить для цифровой голосовой почты?

Для голосовой почты и факса может использоваться одна телефонная линия, если имеется подписка на услугу отличительного звонка. Эта функция позволяет использовать несколько номеров телефона на одной телефонной линии. Каждый номер телефона имеет свой собственный отличительный шаблон звонка (одинарный звонок, двойной звонок, тройной звонок). Различные шаблоны звонков позволяют определить, какой был набран номер и какое устройство следует использовать для ответа на вызов.

Если у вас нет подписки на услугу специального звонка, настройте принтер на прием факсов вручную (функция автоответа выключена). Эта настройка позволяет получать голосовые вызовы и вызовы факса, однако оптимальная работа обеспечивается при более частом использовании голосовой почты. При ожидании факса следует отключить голосовую почту.

Как изменить разрешение документов, отправляемых по факсу?



Выбранное для документов, отправляемых по факсу, разрешение (или качество факса) влияет на передачу. Принимающий факсимильный аппарат может не поддерживать высокие разрешения и, следовательно, не сможет принять факс. Что устранить эту ошибку, можно включить функцию автоматического преобразования факса, однако при использовании этой функции факс может стать нечитаемым, особенно если оригинал документа уже был нечетким.

Выберите качество факса, которое наилучшим образом соответствует возможностям принимающего факсимильного аппарата, а также качество оригинала документа.

Качество	Разрешение монохромного факса	Разрешение цветного факса
Стандартное	200 x 100	200 x 200
Высокое	200 x 200	200 x 200
Отличное	300 x 300	200 x 200
Максимальное	300 x 300 (полутона)	200 x 200

При отправке факса после ввода номера факса с помощью кнопок со стрелками выберите качество факса, а затем нажмите кнопку **OK**.

Как отправить факс в запланированное время?

- 1 На панели управления принтера нажмите кнопку .
- 2 Введите номер факса получателя или нажмите кнопку **Адресная книга**, чтобы выбрать номер в списке быстрого набора или группового быстрого набора.
- 3 С помощью кнопок со стрелками выберите пункт **Планирование факса**.
- 4 С помощью кнопки со стрелкой вправо выберите пункт **Отправить позже**, а затем нажмите кнопку **OK**.
- 5 Введите время, когда необходимо отправить факс, а затем нажмите кнопку **OK**.
- 6 Нажмите кнопку , чтобы начать сканирование документа и сохранить запланированный факс.
Принтер отправит факс с указанное время. *Не* выключайте принтер и не отключайте его от телефонной линии до запланированного времени.

Как отправить факс с использованием телефонной карты?

- 1 Нажмите кнопку **Тональный сигнал**.
Должен быть слышен тональный сигнал.
- 2 Введите данные телефонной карты, а затем после подключения к телефонному оператору следуйте указаниям.
- 3 Когда появится соответствующий запрос, введите номер факса получателя, а затем нажмите кнопку .

Как узнать, успешно ли был отправлен факс?

Можно настроить печать подтверждения или отчета по передачи на принтере при каждой отправке факса. Этот отчет включает дату и время отправки факса. Если не удалось отправить факс, то в отчете также указывается причина ошибки.

- 1 На панели управления принтера нажмите кнопку .
- 2 С помощью кнопок со стрелками выберите пункт **Настройка факса**, а затем нажмите кнопку **OK**.

- 3 С помощью кнопок со стрелками выберите пункт **Отчеты**, а затем нажмите кнопку **OK**.
- 4 С помощью кнопок со стрелками выберите пункт **Подтверждение**, а затем нажмите кнопку **OK**.
- 5 С помощью кнопок со стрелками выберите параметр печати отчета:
 - Если требуется распечатывать отчет при каждой отправке факса, выберите параметр **Для всех** или **Печать всех**.
 - В целях экономии чернил можно распечатывать отчет только в случае ошибок в задании факса. В этом случае следует выбрать параметр **При ошибке**.
- 6 Нажмите кнопку **OK**.

Как просмотреть журнал факсов на принтере?

Журнал факсов можно просмотреть на дисплее принтера. Можно также напечатать отчеты по отправленным и/или полученным факсам.

- 1 На панели управления принтера нажмите кнопку .
- 2 С помощью кнопок со стрелками выберите пункт **Настройка факса**, а затем нажмите кнопку **OK**.
- 3 С помощью кнопок со стрелками выберите пункт **Отчеты**, а затем нажмите кнопку **OK**.
 - Чтобы отобразить журнал факсов на дисплее, нажмите кнопку **OK** еще раз.
 - Чтобы напечатать только журнал отправленных факсов, с помощью кнопок со стрелками выберите пункт **Печать журнала отправки**, а затем нажмите кнопку **OK**.
 - Чтобы напечатать только журнал принятых факсов, с помощью кнопок со стрелками выберите пункт **Печать журнала приема**, а затем нажмите кнопку **OK**.
 - Чтобы напечатать журнал отправленных и принятых факсов, с помощью кнопок со стрелками выберите пункт **Печать отчета по операциям**, а затем нажмите кнопку **OK**.

Как напечатать факс на обеих сторонах бумаги?

- 1 На панели управления принтера нажмите кнопку .
- 2 С помощью кнопок со стрелками выберите пункт **Настройка факса**, а затем нажмите кнопку **OK**.
- 3 С помощью кнопок со стрелками выберите пункт **Печать факса**, а затем нажмите кнопку **OK**.
- 4 С помощью кнопок со стрелками выберите пункт **2-сторонние факсы**, а затем нажмите кнопку **OK**.
- 5 С помощью кнопок со стрелками выберите устройство двусторонней печати:
 - **Использовать настройку кнопки** – входящие факсы печатаются на обеих сторонах бумаги, если на принтере включена кнопка двусторонней печати.
 - **Всегда** – входящие факсы печатаются на обеих сторонах бумаги независимо от того, включена ли кнопка двусторонней печати.
- 6 Нажмите кнопку **OK** для сохранения параметра.

Как переадресовать факс?

- 1 На панели управления принтера нажмите кнопку .
- 2 С помощью кнопок со стрелками выберите пункт **Настройка факса**, а затем нажмите кнопку **OK**.
- 3 С помощью кнопок со стрелками выберите пункт **Звонок и ответ**, а затем нажмите кнопку **OK**.
- 4 С помощью кнопок со стрелками выберите пункт **Переадресация**, а затем нажмите кнопку **OK**.
- 5 С помощью кнопок со стрелками выберите пункт **Переадресация** или **Печать и переадресация**, а затем нажмите кнопку **OK**.
- 6 С помощью клавиатуры введите номер, на который требуется переадресовать факс, и нажмите кнопку **OK**.

Когда включен этот параметр, все принимаемые факсы будут автоматически переадресовываться, пока не будет отключена данная функция.

Чтобы отключить переадресацию факсов, вернитесь в меню «Переадресация» и выберите значение **Выкл.**

Можно ли заблокировать факсы?

Можно заблокировать факсы, отправляемые с определенных номеров. Можно также заблокировать нежелательные факсы, а также факсы от неизвестных отправителей (для которых отсутствуют данные Caller ID). Эта функция удобна, если требуется, что принтер принимал факсы автоматически, но требуется фильтровать принимаемые факсы.

- 1 Включите блокировку факсов.
 - а На панели управления принтера нажмите кнопку .
 - б С помощью кнопок со стрелками выберите пункт **Настройка факса**, а затем нажмите кнопку **OK**.
 - в С помощью кнопок со стрелками выберите пункт **Блокировка факсов**, а затем нажмите кнопку **OK**.
 - г С помощью кнопок со стрелками выберите пункт **Вкл/Выкл**, а затем нажмите кнопку **OK**.
 - д С помощью кнопок со стрелками выберите пункт **Вкл**, а затем нажмите кнопку **OK**, чтобы сохранить настройку.
- 2 Добавьте номер, который необходимо заблокировать.
 - а С помощью кнопок со стрелками выберите пункт **Добавить**.
 - б Нажмите кнопку **OK**.
 - в С помощью клавиатуры введите имя лица, от которого необходимо заблокировать факсы.
 - г Нажмите кнопку со стрелкой вниз, чтобы переместить курсор в поле «Номер».
 - д С помощью клавиатуры введите номер факса, а затем нажмите кнопку **OK** для сохранения.
 - е Повторите действия с 2б по 2д до тех пор, пока не будут добавлены все номера, которые необходимо заблокировать. Можно заблокировать до 50 номеров.

- 3** Блокировка факсов неизвестных отправителей (для которых отсутствуют данные Caller ID).
- а** С помощью кнопок со стрелками выберите пункт **Блокировка неопознанных**, а затем нажмите кнопку **OK**.
 - б** С помощью кнопок со стрелками выберите пункт **Вкл**, а затем нажмите кнопку **OK**, чтобы сохранить настройку.

Можно ли восстановить ошибочные факсы?

Принтер сохраняет входящий факс в памяти принтера перед его печатью. Если в принтере закончатся чернила, бумага, можно распечатать факс после устранения ошибки. Принтер запрашивает, нужно ли распечатать факсы.

Если возникнет ошибка входящего или исходящего факса из-за отключения питания, то принтер может автоматически распечатать отчет по ошибкам при следующем включении факса. Для входящих факсов отчет по ошибкам позволяет узнать, кто отправил факс и сколько страниц не было распечатано. Для исходящих факсов он позволяет узнать, сколько страниц не было отправлено. Факсы, которые были утрачены вследствие потери питания, невозможно восстановить.

Установка принтера в беспроводной сети

Совместимость с беспроводными сетями

Принтер содержит беспроводной сервер печати стандарта IEEE 802.11n. Принтер совместим с маршрутизаторами IEEE 802.11 b/g/n, имеющими сертификацию Wi-Fi.

Поддерживаемые параметры безопасности сети

Беспроводной принтер поддерживает три варианта защиты: защита отсутствует, WEP и WPA/WPA2.

Защита отсутствует

Не рекомендуется полностью отключать защиту в домашней беспроводной сети. Если не используется никакая защита, то любой пользователь, находящийся в радиусе действия беспроводной сети сможет воспользоваться вашими сетевыми ресурсами, включая доступ в Интернет, если беспроводная сеть подключена к Интернету. Радиус действия беспроводной сети может простираться далеко за пределами вашего дома, в результате доступ в сеть может быть возможен с улицы или из соседних домов.

WEP

WEP (Wired Equivalent Privacy) – является наиболее простым и самым ненадежным типом защиты беспроводных сетей. В защите WEP используется совокупность символов, которая называется ключом WEP.

На всех устройствах в беспроводной сети должен использоваться одинаковый ключ WEP. Защиту WEP можно использовать как в одноранговых сетях, так и в сетях, работающих в режиме инфраструктуры.

Ключ WEP должен включать:

- Ровно 10 или 26 шестнадцатеричных символов. Шестнадцатеричные символы: A-F, a-f и 0-9
или
- Ровно 5 или 13 символов ASCII. Символами ASCII являются буквы, цифры, знаки пунктуации, а также символы на клавиатуре.

WPA/WPA2

Типы защиты WPA (Wi-Fi Protected Access) и WPA2 (Wi-Fi Protected Access 2) являются более надежными по сравнению с WEP. Типы защиты WPA и WPA2 схожи между собой. В защите WPA2 используется более сложный способ шифрования, поэтому она является более надежной по сравнению с WPA. И в WPA, и в WPA2 используется совокупность символов, которая называется предварительным ключом WPA или фразой доступа, которая используется для защиты беспроводных сетей от несанкционированного доступа.

Допустимой фразой доступа WPA является фраза доступа, которая содержит:

- От 8 до 63 символов ASCII. При использовании символов ASCII в идентификационной фразе WPA необходимо учитывать состояние регистра.

или

- Ровно 64 шестнадцатеричных символа. Шестнадцатеричные символы: A-F, a-f и 0-9.

На всех устройствах в беспроводной сети должен использоваться одинаковая фраза доступа WPA. Защиту WPA можно использовать только в сетях, работающих в режиме инфраструктуры с беспроводными точками доступа и сетевыми картами, поддерживающими защиту WPA. Большинство современных беспроводных сетевых устройств также поддерживает защиту WPA2.

Примечание. Если в сети используется защита WPA или WPA2, когда появится запрос на выбор защиты, установленной в сети, выберите **WPA-личный**.

Печать страницы настройки сети

На *странице настройки сети* перечислены параметры настройки принтера, включая IP-адрес и MAC-адрес принтера.

- 1 Загрузите обычную бумагу.
- 2 На панели управления принтера нажмите кнопку .
- 3 С помощью кнопок со стрелками выберите пункт **Настройка сети**, а затем нажмите кнопку **OK**.
- 4 Нажмите кнопку **OK**, чтобы выбрать параметр **Печать страницы настройки**.

Будет напечатана страница настройки сети.

Сведения для настройки принтера для работы в беспроводной сети

Чтобы настроить принтер для беспроводной печати, необходимо знать следующее.

- Имя беспроводной сети. Его также называют SSID (*Service Set ID*).
- Используется ли шифрование для защиты сети.
- Ключ безопасности (ключ WEP или фраза доступа WPA) обеспечивает связь с другими устройствами в сети, если для защиты сети используется шифрование.

Чтобы найти ключ WEP или фразу доступа WPA для сети, можно войти на беспроводную точку доступа или маршрутизатор и найти сведения о защите.

Если для беспроводной точки доступа (беспроводной маршрутизатор) используется защита WEP (*Wired Equivalent Privacy*), ключ WEP должен быть следующим.

- Ровно 10 или 26 шестнадцатеричных символов. Шестнадцатеричные символы: A-F, a-f и 0-9.

или

- Ровно 5 или 13 символов ASCII. Символами ASCII являются буквы, цифры, знаки пунктуации, а также символы на клавиатуре.

Если для беспроводной точки доступа используется защита WPA *Wi-Fi Protected Access* (WPA), фраза доступа WPA должна быть следующей.

- От 8 до 63 символов ASCII. При использовании символов ASCII в идентификационной фразе WPA необходимо учитывать состояние регистра.

или

- Ровно 64 шестнадцатеричных символа. Шестнадцатеричные символы: A-F, a-f и 0-9.

Если в беспроводной сети не используется система безопасности, тогда ключ безопасности будет отсутствовать.

Примечание. Если имя SSID беспроводной сети, к которой подключен компьютер, неизвестно, запустите программу настройки беспроводного соединения сетевого адаптера компьютера, чтобы узнать имя сети. Если не удастся найти имя SSID или сведения по безопасности для сети, обратитесь к документации, прилагаемой к беспроводной точке доступа, или к специалисту по поддержке системы.

Установка принтера в беспроводной сети

Перед установкой принтера в беспроводной сети убедитесь в следующем.

- Беспроводная сеть настроена и работает правильно.
- Используемый компьютер, подключен к той же беспроводной сети, в которой требуется установить принтер.

Для пользователей Windows

- 1 Закройте все программы.
- 2 Вставьте установочный компакт-диск с программным обеспечением.
Если экран приветствия не отобразится через минуту, запустите компакт-диск вручную:
 - а Щелкните  или нажмите кнопку **Пуск** и выберите пункт **Выполнить**.
 - б В поле «Начать поиск» или в окне «Запуск программы» введите `D:\setup.exe`, где D соответствует букве имени дисководов компакт-дисков или дисков DVD.
- 3 Следуйте указаниям на экране приветствия для установки принтера.

Для пользователей Macintosh

- 1 Закройте все приложения.
- 2 Вставьте установочный компакт-диск с программным обеспечением.
Если через минуту не появится диалоговое окно установки, щелкните значок компакт-диска на рабочем столе.
- 3 Дважды нажмите на значок **Install**.
- 4 Для установки принтера следуйте указаниям в диалоговом окне установки.

Установка принтера на компьютере

После настройки принтера в беспроводной сети к нему можно получить доступ с любого компьютера, подключенного к беспроводной сети. Однако для этого на каждом компьютере, который будет обращаться к принтеру, необходимо установить драйвер принтера. Не требуется снова настраивать принтер, однако для установки драйвера необходимо повторно запустить программу установки на каждом компьютере.

Для пользователей Windows

- 1 Закройте все программы.
- 2 Вставьте установочный компакт-диск с программным обеспечением.
Если экран приветствия не отобразится через минуту, запустите компакт-диск вручную:
 - а Щелкните  или нажмите кнопку **Пуск** и выберите пункт **Выполнить**.
 - б В поле «Начать поиск» или в окне «Запуск программы» введите `D:\setup.exe`, где D соответствует букве имени дисководов компакт-дисков или дисков DVD.
- 3 Следуйте инструкциям на экране компьютера для установки на компьютере настроенного принтера.

Для пользователей Macintosh

- 1 Закройте все приложения.
- 2 Вставьте установочный компакт-диск с программным обеспечением.
Если через минуту не появится диалоговое окно установки, щелкните значок компакт-диска на рабочем столе.
- 3 Дважды нажмите на значок **Install**.
- 4 Выберите пункт **Принтер уже настроен. Он устанавливается на новый компьютер**.
- 5 Нажмите кнопку **Продолжить** и следуйте указаниям на экране компьютера для установки на компьютере настроенного принтера.

Интерпретация цветов индикатора Wi-Fi

Индикатор Wi-Fi показывает состояние принтера в сети.

- **Не горит** - означает следующее.
 - Принтер выключен или выполняется включение принтера.
 - Принтер не подключен к беспроводной сети и находится в режиме экономии энергии. В режиме экономии энергии индикатор питания мигает.
 - Принтер подключен к сети Ethernet. См. *Краткое справочное руководство*, чтобы узнать, поддерживает ли принтер подключение к сети Ethernet.
- **Горящий оранжевый** означает одно из следующих состояний:
 - Принтер еще не настроен для использования в беспроводной сети.
 - Принтер настроен на использование однорангового подключения, однако в настоящее время он обменивается данными с другим равноправным устройством.

- **Мигает оранжевым** - означает одно из следующих состояний:
 - Принтер находится вне диапазона беспроводной точки доступа (беспроводного маршрутизатора).
 - Принтер пытается установить связь с беспроводной точкой доступа, однако беспроводная точка доступа выключена или работает неправильно.
 - Настроенный принтер или беспроводная точка доступа были отключены и снова включены, и принтер пытается установить связь с сетью.
 - Возможно, настройки беспроводного соединения принтера более недействительны.
- **Зеленый** - означает, что принтер подключен к беспроводной сети и готов к использованию.

Специальные указания по установке беспроводных компонентов

Следующие указания предназначены для пользователей, находящихся за пределами Северной Америки, которые используют устройства для беспроводной широкополосной связи, например LiveBox, AliceBox, N9UF Box, FreeBox и Club Internet.

перед началом работы

- Убедитесь в том, что используемый компонент поддерживает беспроводную связь и готов для работы в беспроводной сети. Для получения дополнительных сведений о настройке компонента для работы в беспроводной сети см. документацию, прилагаемую к компоненту.
- Убедитесь в том, что компонент включен, а также что компьютер включен и подключен к беспроводной сети.

Установка принтера к беспроводной сети

- 1 Настройте принтер для его использования в беспроводной сети, следуя прилагаемым указаниям по установке.

Прекратите при появлении запроса на выбор сети.

- 2 Если на задней панели устройства имеется кнопка связи/регистрации, нажмите ее перед выбором сети.

Примечание. После нажатия кнопки связи/регистрации отводится пять минут на завершение установки принтера.

- 3 Вернитесь на экран компьютера.

В появившемся списке беспроводных сетей выберите сеть, а затем нажмите кнопку

Продолжить.

Если беспроводная сеть не отображается в списке:

- a Подключение к другой беспроводной сети.

Для пользователей Windows

Выберите **Неуказанная сеть**.

Для пользователей Macintosh

Выберите **Другая беспроводная сеть**, а затем нажмите кнопку **Продолжить**.

6 Введите сведения о беспроводной сети.

Примечание. Ключ WEP, WPA или WPA2 можно найти на нижней панели компонента, в руководстве пользователя, прилагаемом к компоненту, а также на веб-странице компонента. Если ключ для беспроводной сети уже был изменен, то используйте созданный вами ключ.

4 Следуйте инструкциям на экране для завершения установки.

Назначение статического IP-адреса

В большинстве беспроводных сетей IP-адрес для принтера назначается автоматически сервером DHCP.

1 Выполните настройку беспроводной сети, разрешив принтеру получать адрес DHCP от сервера DHCP в сети.

2 Распечатайте страницу настроек сети, чтобы определить IP-адрес, который назначен для принтера.

3 Откройте обозреватель и в поле адреса введите IP-адрес принтера. Нажмите клавишу **Enter**. Будет загружена веб-страница принтера.

Примечание. Если используется прокси-сервер, временно отключите его, чтобы обеспечить правильную загрузку веб-страницы принтера.

4 Щелкните ссылку **Настройка**.

5 Щелкните ссылку **TCP/IP**.

6 Щелкните ссылку **Настроить статический IP-адрес**.

7 Введите IP-адрес, который необходимо назначить принтеру, в поле **IP-адрес**.

8 Нажмите кнопку **Отправить**.

Появится сообщение «Отправка выбранных элементов».

Чтобы подтвердить, что адрес назначен успешно, введите статический IP-адрес в поле адреса обозревателя и нажмите клавишу **Enter**. Если адрес назначен успешно, будет загружена веб-страница принтера.

Обратитесь за дополнительной информацией к представителю службы поддержки.

Изменение настроек беспроводной сети после установки

Чтобы изменить настройки беспроводной сети на принтере, например настроенную сеть, ключ безопасности или другие настройки, выполните следующие действия:

Для пользователей Windows

1 Нажмите кнопку  или **Пуск**.

2 Выберите **Все программы** или **Программы**, а затем выберите в списке папку программ принтера.

3 Выберите **Начальный экран принтера**.

4 Откройте вкладку **Настройка**.

- 5 Щелкните ссылку **Программа настройки беспроводной сети**.
- 6 Следуйте указаниям на экране компьютера, чтобы настроить принтер для беспроводного доступа с использованием новых настроек.

Для пользователей Macintosh

- 1 На рабочем столе Finder дважды щелкните папку принтера.
- 2 Дважды нажмите на **Wireless Setup Assistant**.
- 3 Следуйте указаниям на экране компьютера.

Расширенная настройка беспроводной сети

Создание одноранговой беспроводной сети

Для настройки беспроводной сети рекомендуется использовать беспроводную точку доступа (беспроводной маршрутизатор). Сеть, настроенная подобным образом, называется *сетью в режиме инфраструктуры*. Если используется сеть в режиме инфраструктуры дома, принтер необходимо настроить для работы в такой сети.

Примечание. Принтер одновременно может обмениваться данными только по одной беспроводной сети. В случае настройки принтера для одноранговой сети принтер не сможет работать во всех других беспроводных сетях, как одноранговых, так и работающих в режиме инфраструктуры.

Одноранговую сеть можно использовать, если:

- отсутствует точка доступа или беспроводной маршрутизатор;
- уже имеется беспроводная сеть (однако на компьютере отсутствует беспроводной адаптер);
- требуется настроить отдельную сеть между принтером и компьютером с помощью адаптера беспроводной сети.

В системе Windows Vista или последующих версий

- 1 Нажмите кнопку .
- 2 Выберите **Панель управления**.
- 3 Выберите **Сеть и Интернет**.
- 4 Откройте Центр управления сетями и общим доступом.
- 5 Щелкните **Настройка подключения или сети**, когда появится запрос на выбор сети, к которой требуется подключиться.
- 6 Когда появится запрос на выбор варианта подключения, выберите параметр **Настроить беспроводную одноранговую (компьютер-компьютер) сеть**, а затем нажмите кнопку **Далее**.
- 7 Следуйте указаниям по настройке одноранговой беспроводной сети. Во время установки:
 - а Создайте имя сети или имя SSID для сети между компьютером и принтером.
 - б Запишите имя сети. Проверьте правильность написания и использования заглавных букв.
 - в Откройте список «Тип обеспечения безопасности», выберите **WPA2-личное** или **WEP**, а затем создайте фразу доступа WPA или ключ WEP.

Фразы доступа WPA должны включать:

- От 8 до 63 символов ASCII. При использовании символов ASCII в идентификационной фразе WPA необходимо учитывать состояние регистра.
или
- Ровно 64 шестнадцатеричных символа. Шестнадцатеричные символы: A-F, a-f и 0-9.

Ключи WEP должны включать:

- Ровно 10 или 26 шестнадцатеричных символов. Шестнадцатеричные символы: A-F, a-f и 0-9.
или
- Ровно 5 или 13 символов ASCII. Символами ASCII являются буквы, цифры, а также символы на клавиатуре.

г Запишите пароль для сети. Проверьте правильность написания и использования заглавных букв.

В Windows Vista будет активирована одноранговая сеть. Имя сети будет отображаться в разделе “Подключение к сети” в списке доступных сетей. Это означает, что компьютер настроен для использования в одноранговой сети.

8 Закройте панель управления Windows и все другие открытые окна.

9 Вставьте установочный компакт-диск с программным обеспечением принтера и следуйте указаниям по установке беспроводной сети.

Примечание. Не подсоединяйте установочный или сетевой кабели до тех пор, пока не появятся соответствующие указания в программе установки.

10 Когда отобразятся имена доступных сетей, укажите имя сети и сведения по безопасности, созданные в шаге 7. Программа настроит принтер для использования с компьютером.

11 Сохраните копию имени сети и сведений по безопасности в безопасном месте для будущих справок.

Примечание. После перезапуска, возможно, потребуется повторно подключить компьютеры с системой Windows Vista к одноранговой сети.

В системе Windows XP

1 Нажмите кнопку **Старт**.

2 Выберите **Панель управления**.

3 Выберите **Сеть и подключения к Интернету**.

4 Выберите **Сетевые подключения**.

5 Правой кнопкой мыши нажмите на значок беспроводного сетевого соединения.

6 Если в раскрывающемся меню появится пункт **Включить**, выберите его.

Примечание. Если отображается пункт «Включить», беспроводное соединение уже включено.

7 Правой кнопкой мыши нажмите на значок **Беспроводные сети**.

8 Выберите **Свойства**.

9 Выберите вкладку **Беспроводные сети**.

Примечание. Если вкладка «Беспроводные сети» не отображается, значит для управления настройками беспроводной сети на компьютере используется программное обеспечение сторонних компаний. Для настройки одноранговой беспроводной сети необходимо использовать это программное обеспечение. Для получения дополнительных сведений см. документацию по программному обеспечению сторонних производителей, чтобы узнать, как создавать одноранговую сеть.

10 Установите флажок **Использовать для конфигурации беспроводной сети**.

11 В разделе "Предпочитаемые сети" удалите все существующие сети.

а Выберите сеть, которую необходимо удалить.

б Нажмите кнопку **Удалить**, чтобы удалить сеть из списка.

12 Нажмите кнопку **Добавить**, чтобы создать одноранговую сеть.

13 В поле "Имя сети" (SSID) введите имя, которое необходимо использовать для беспроводной сети.

14 Запишите имя сети, чтобы его можно было использовать при запуске настройки беспроводной сети. Проверьте правильность написания и использования заглавных букв.

15 Если в списке появится пункт **Проверка подлинности сети**, выберите **Открыть**.

16 В списке **Шифрование данных** выберите параметр **WEP**.

17 Если необходимо, снимите флажок "Ключ предоставлен автоматически".

18 В поле «Сетевой ключ» введите ключ WEP.

19 Запишите ключ WEP, чтобы его можно было использовать при запуске программы настройки беспроводной сети. Скопируйте его точно, обращая внимание на строчные и прописные буквы.

20 В поле «Подтверждение ключа» введите тот же ключ WEP.

21 Установите флажок **Это прямое соединение компьютер-компьютер; точки доступа не используются**.

22 Дважды нажмите кнопку **ОК**, чтобы закрыть два открытых окна.

23 Компьютеру может потребоваться несколько минут для распознавания новых настроек. Чтобы проверить состояние сети:

а Правой кнопкой мыши нажмите на значок **Беспроводные сети**.

б Выберите параметр **Просмотр доступных беспроводных сетей**.

- Если сеть отображается в списке, но компьютер не подключен, выберите одноранговую сеть и нажмите кнопку **Подключить**.
- Если сеть не отображается в списке, подождите минуту, а затем нажмите кнопку **Обновить список сети**.

24 Вставьте установочный компакт-диск с программным обеспечением принтера и следуйте указаниям по установке беспроводной сети.

Примечание. Не подсоединяйте установочный или сетевой кабели до тех пор, пока не появятся соответствующие указания в программе установки.

- 25** Когда отобразятся имена доступных сетей, укажите имя сети и сведения по безопасности, созданные в шаге 13. Программа настроит принтер для использования с компьютером.
- 26** Сохраните копию имени сети и сведений по безопасности в безопасном месте для будущих справок.

В системе Windows 2000

- Сведения о настройке одноранговой сети в Windows 2000 см. в документации, прилагаемой к адаптеру беспроводной сети.

Для пользователей Macintosh

- 1** Откройте параметры Airport:

В Mac OS X версии 10.5

- а** В меню Apple выберите пункт **System Preferences**.
- б** Выберите **Network**.
- в** Выберите **AirPort**.

В Mac OS X версии 10.4 или более ранней

- а** На рабочем столе Finder щелкните **Go > Applications**.
- б** В папке Applications дважды нажмите на значок **Internet Connect**.
- в** На панели инструментов нажмите значок **AirPort**.

- 2** В меню Network выберите **Create Network**.

- 3** Создайте имя одноранговой сети, а затем нажмите кнопку **OK**.

Примечание. Сохраните имя сети и пароль в безопасном месте для будущих справок.

Установка принтера в существующей одноранговой беспроводной сети

Примечание. Принтер одновременно может обмениваться данными только по одной беспроводной сети. В случае настройки принтера для одноранговой сети принтер будет удален из всех других беспроводных сетей, для которых он настроен, как одноранговых, так и работающих в режиме инфраструктуры.

Для пользователей Windows

- 1** Нажмите кнопку  или **Пуск**.
- 2** Выберите **Все программы** или **Программы**, а затем выберите в списке папку программ принтера.
- 3** Выберите **Начальный экран принтера**.
- 4** Откройте вкладку **Настройка**.

5 Щелкните ссылку **Программа настройки беспроводной сети**.

6 Следуйте указаниям на экране компьютера.

Примечание. После перезапуска, возможно, потребуется повторно подключить компьютеры с системой Windows Vista к одноранговой сети.

Для пользователей Macintosh

1 На рабочем столе Finder дважды щелкните папку принтера.

2 Дважды нажмите на **Wireless Setup Assistant**.

3 Следуйте указаниям на экране компьютера.

Настройка принтера в беспроводной сети с использованием WPS (настройка защищенной Wi-Fi)

Настройка защищенной Wi-Fi (WPS) – это способ настройки компьютеров и принтеров в защищенной беспроводной сети. Вариант настройки защиты с помощью WPS быстрее, чем настройка вручную. В это случае также устраняются ошибки набора при добавлении в беспроводную сеть новых устройств. Имя SSID и фраза доступа WPA определяются и настраиваются автоматически. Принтер поддерживает WPS, и его можно настроить на беспроводной доступ с использованием WPS. Чтобы использовать WPS для настройки принтера, беспроводной маршрутизатор должен поддерживать WPS.

Если требуется использовать WPS для настройки принтера, вставьте компакт-диск и следуйте указаниям на экране компьютера.

Примечания.

- Чтобы можно было использовать WPS для настройки принтера в беспроводной сети, все устройства в беспроводной сети должны поддерживать WPS. Если какое-то устройство в сети не поддерживает WPS, то при появлении соответствующего запроса необходимо ввести имя SSID данные защиты.
- Если используется метод PIN-кода для добавления принтера при использовании WPS, при вводе PIN-кода по запросу введите все восемь знаков.

Переключение между USB, Ethernet и беспроводным соединениями (только Windows)

Можно изменить способ доступа к принтеру в соответствии с имеющимися потребностями. В следующих процедурах предполагается, что принтер настроен для одного типа подключения, а на компьютере установлены драйверы принтера. См. связанные разделы для поиска и устранения неисправностей для конкретных типов подключения, если возникнут трудности при настройке.

Примечание. Принтер поддерживает только одно активное локальное подключение (USB) и одно активное сетевое соединение – либо Ethernet, либо беспроводное. Невозможно использовать беспроводное соединение и соединение Ethernet одновременно.

Использование функций беспроводной связи принтера

Выберите тип подключения, описывающий используемый способ доступа к принтеру:

Если принтер установлен как локальный принтер (с использованием соединения USB)

- 1 Нажмите кнопку  или **Пуск**.
- 2 Выберите **Все программы** или **Программы**, а затем выберите в списке папку программ принтера.
- 3 Выберите **Начальный экран принтера**.
- 4 Откройте вкладку **Настройка**.
- 5 Щелкните ссылку **Программа настройки беспроводной сети**.
- 6 Следуйте инструкциям на экране компьютера для установки принтера в беспроводной сети.

Примечание. Во время настройки беспроводной связи не нужно отключать кабель USB, с помощью которого принтер подсоединен к компьютеру.

Если принтер настроен для использования соединения Ethernet

- 1 Отсоедините кабель Ethernet от принтера.
- 2 Установите принтер ближе к компьютеру, на котором требуется настроить беспроводной доступ к принтеру.

Примечание. Потребуется подсоединить принтер к компьютеру с помощью кабеля USB. Убедитесь в том, что принтер находится достаточно близко к компьютеру, чтобы их можно соединить с помощью кабеля USB.

- 3 Нажмите кнопку  или **Пуск**.
- 4 Выберите **Все программы** или **Программы**, а затем выберите в списке папку программ принтера.
- 5 Выберите **Начальный экран принтера**.
- 6 Откройте вкладку **Настройка**.
- 7 Щелкните ссылку **Программа настройки беспроводной сети**.
- 8 Следуйте инструкциям на экране компьютера для установки принтера в беспроводной сети.

Использование локального принтера (USB)

Выберите тип подключения, описывающий используемый способ доступа к принтеру:

Если принтер настроен для использования соединения Ethernet

- 1 Подсоедините кабель USB к компьютеру и принтеру.
- 2 Подождите, пока система Windows найдет драйвер и завершит установку принтера.
- 3 Выберите принтер USB (см. “Выбор принтера” на стр. 122).

Если принтер настроен для использования беспроводной связи

- 1 Подсоедините кабель USB к компьютеру и принтеру.
- 2 Подождите, пока система Windows найдет драйвер и завершит установку принтера.

3 Выберите принтер USB (см. “Выбор принтера” на стр. 122).

Примечание. Можно продолжить использование принтера с подключением по сети Ethernet или беспроводным подключением.

Использование принтера в сети Ethernet

Выберите тип подключения, описывающий используемый способ доступа к принтеру:

Если принтер настроен для использования беспроводной связи

- 1** Подключите кабель Ethernet к принтеру и к свободному порту на коммутаторе или стенной розетке.
- 2** Подождите некоторое время, чтобы сетевой интерфейс Ethernet стал активным и запросил IP-адрес в сети.
- 3** Выберите сетевой принтер (см. “Выбор принтера” на стр. 122).

Примечание. Во время подключения к сети Ethernet беспроводной интерфейс принтера отключен.

Если принтер установлен как локальный принтер (с использованием соединения USB)

- 1** Подключите кабель Ethernet к принтеру и к свободному порту на коммутаторе или стенной розетке.
- 2** Вставьте установочный компакт-диск с программным обеспечением в компьютер, на котором требуется настроить принтер.
- 3** Следуйте указаниям на экране компьютера для настройки принтера в сети Ethernet.
- 4** Выберите сетевой принтер (см. “Выбор принтера” на стр. 122).

Примечание. Для выполнения настройки потребуется кабель USB.

Выбор принтера

- 1** Нажмите кнопку  или **Пуск**.
- 2** В поле «Начать поиск» или в окне «Запуск программы» введите `control printers`.
- 3** Нажмите **ВВОД** или нажмите **ОК**.
Откроется папка принтеров.
- 4** Правой кнопкой мыши нажмите на принтер, который необходимо использовать – сетевой или USB.
- 5** В меню выберите пункт **Использовать по умолчанию**.
- 6** Закройте окно «Принтеры» или «Принтеры и факсы».

Переключение между USB, Ethernet и беспроводным соединениями (только Macintosh)

Можно изменить способ доступа к принтеру в соответствии с имеющимися потребностями. В следующих процедурах предполагается, что принтер настроен для одного типа подключения, а на компьютере установлены драйверы принтера. См. связанные разделы для поиска и устранения неисправностей для конкретных типов подключения, если возникнут трудности при настройке.

Примечание. Принтер поддерживает только одно активное локальное подключение (USB) и одно активное сетевое соединение – либо Ethernet, либо беспроводное. Невозможно использовать беспроводное соединение и соединение Ethernet одновременно.

Использование функций беспроводной связи принтера

Выберите тип подключения, описывающий используемый способ доступа к принтеру:

Если принтер установлен как локальный принтер (с использованием соединения USB)

- 1 Закройте все приложения.
- 2 Вставьте установочный компакт-диск с программным обеспечением.
Если через минуту не появится диалоговое окно установки, щелкните значок компакт-диска на рабочем столе.
- 3 Дважды щелкните папку **Lexmark Extras**.
- 4 Дважды щелкните **Lexmark Setup Assistant**.
- 5 Следуйте инструкциям на экране компьютера для настройки принтера в беспроводной сети.

Примечание. Во время настройки беспроводной связи не нужно отключать кабель USB, с помощью которого принтер подсоединен к компьютеру.

Если принтер настроен для использования соединения Ethernet

- 1 Отсоедините кабель Ethernet от принтера.
- 2 Установите принтер ближе к компьютеру, на котором требуется настроить беспроводной доступ к принтеру.
Примечание. Потребуется подсоединить принтер к компьютеру с помощью кабеля USB. Убедитесь в том, что принтер находится достаточно близко к компьютеру, чтобы их можно соединить с помощью кабеля USB.
- 3 Закройте все приложения.
- 4 Вставьте установочный компакт-диск с программным обеспечением.
Если через минуту не появится диалоговое окно установки, щелкните значок компакт-диска на рабочем столе.
- 5 Дважды щелкните папку **Lexmark Extras**.
- 6 Дважды щелкните **Lexmark Setup Assistant**.

- 7 Следуйте инструкциям на экране компьютера для настройки принтера в беспроводной сети.
- 8 Будет создана вторая очередь на печать. Удалите очередь Ethernet, если не потребуется обратно переключаться для доступа к принтеру с использованием соединения Ethernet.

Использование локального принтера (USB)

Выберите тип подключения, описывающий используемый способ доступа к принтеру:

Если принтер настроен для использования соединения Ethernet

- 1 Подсоедините кабель USB к компьютеру и принтеру.
- 2 Добавьте принтер (см. “Установка принтера” на стр. 125).
- 3 Будет создана вторая очередь на печать. Удалите очередь Ethernet, если не потребуется обратно переключаться для доступа к принтеру с использованием соединения Ethernet.

Если принтер настроен для использования беспроводной связи

- 1 Подсоедините кабель USB к компьютеру и принтеру.
- 2 Добавьте принтер (см. “Установка принтера” на стр. 125).
- 3 Будет создана вторая очередь на печать. Удалите беспроводную очередь, если не потребуется обратно переключаться для доступа к принтеру с использованием беспроводного соединения.

Использование принтера в сети Ethernet

Выберите тип подключения, описывающий используемый способ доступа к принтеру:

Если принтер настроен для использования беспроводной связи

- 1 Подключите кабель Ethernet к принтеру и к свободному порту на коммутаторе или стенной розетке.
- 2 Подождите некоторое время, чтобы сетевой интерфейс Ethernet стал активным и запросил IP-адрес в сети.
- 3 Добавьте принтер (см. “Установка принтера” на стр. 125).
- 4 Будет создана вторая очередь на печать. Удалите беспроводную очередь, если не потребуется обратно переключаться для доступа к принтеру с использованием беспроводной сети.

Если принтер установлен как локальный принтер (с использованием соединения USB)

- 1 Подключите кабель Ethernet к принтеру и к свободному порту на коммутаторе или стенной розетке.
- 2 Вставьте установочный компакт-диск с программным обеспечением в компьютер, на котором требуется настроить принтер.
- 3 Следуйте указаниям на экране компьютера для настройки принтера в сети Ethernet.

Примечание. Для выполнения настройки потребуется кабель USB.

Установка принтера

В Mac OS X версии 10.5

- 1 В меню Apple выберите пункт **System Preferences**.
- 2 В разделе Hardware выберите **Print & Fax**.
- 3 Нажмите знак +.
- 4 Выберите принтер в списке и нажмите кнопку **Add**.

В Mac OS X версии 10.4 или более ранней

- 1 На рабочем столе Finder щелкните **Go > Utilities**.
- 2 Дважды щелкните **Print Center** или **Printer Setup Utility** в зависимости от используемой версии операционной системы.
Появится диалоговое окно "Printer List".
- 3 Выберите необходимый принтер для использования.
- 4 Нажмите кнопку **Add**.
Откроется диалоговое окно «Printer Browser».
- 5 Выберите свой принтер.
- 6 Нажмите кнопку **Add**.

Совместное использование принтера в среде Windows

- 1 Подготовка компьютеров к совместному использованию принтера:
 - а Создание доступа ко всем компьютерам, с которых выполняется печать, через окно «Сетевое окружение» путем включения функции «Доступ к файлам и принтерам». Инструкции по общему доступу к файлам и печати см. в документации по системе Windows.
 - б Установка программного обеспечения принтера на всех компьютерах, с которых будет выполняться печать.
- 2 Определение имени принтера:
 - а На компьютере, который подключен к принтеру, выполните одно из следующих действий:
 - 1 Щелкните  или нажмите кнопку **Пуск** и выберите пункт **Выполнить**.
 - 2 В поле «Начать поиск» или в окне «Запуск программы» введите `control printers`.
 - 3 Нажмите **ВВОД** или нажмите **ОК**.
Откроется папка принтеров.
 - б Правой кнопкой мыши нажмите на имя принтера.
 - в Щелкните **Общий доступ** или **Параметры печати**.
 - г На вкладке «Общий доступ» выберите параметр **Общий доступ к данному принтеру** или **Общий ресурс** и присвойте принтеру уникальное имя.
 - д Нажмите кнопку **ОК**.
- 3 Поиск принтера с удаленного компьютера:

Примечание. Удаленным компьютером называется тот, к которому не подсоединен принтер.

- а** Выполните одно из следующих действий.
 - 1** Щелкните  или нажмите кнопку **Пуск** и выберите пункт **Выполнить**.
 - 2** В поле «Начать поиск» или в окне «Запуск программы» введите `control printers`.
 - 3** Нажмите **ВВОД** или нажмите **ОК**.
Откроется папка принтеров.
- б** Правой кнопкой мыши нажмите на имя принтера.
- в** Выберите **Свойства** или **Параметры печати**.
- г** Откройте вкладку **Порты** и выберите **Добавить порт**.
- д** Выберите **Локальный порт**, затем нажмите кнопку **Новый порт**.
- е** Введите **имя порта в соответствии с универсальным соглашением об именах (UNC)**, состоящее из имени сервера и уникального имени принтера, указанного в разделе шаг 2 на стр. 125. Имя должно быть указано следующим образом: `\\сервер\принтер`.
- ж** Нажмите кнопку **ОК**.
- з** Нажмите кнопку **Закрыть** в диалоговом окне «Порты принтера».
- и** Убедитесь, что на вкладке «Порты» выбран новый порт, и нажмите кнопку **Применить**.
Новый порт помещается в список с именем принтера.
- к** Нажмите кнопку **ОК**.

Совместное использование принтера в среде Macintosh

- 1** В меню Apple выберите пункт **System Preferences**.
- 2** В строке меню выберите пункт **Help → System Preferences Help**.
- 3** В поле поиска введите `sharing the printer on a network` и нажмите клавишу **return**.
- 4** Чтобы разрешить другим компьютерам Macintosh с операционной системой Mac OS X версии 10.3 или более поздней в сети использовать любой принтер, подключенный к компьютеру Macintosh, дважды щелкните **Sharing your printer with Mac OS X users**.

или

Чтобы разрешить компьютерам Windows в сети использовать любой принтер, подключенный к компьютеру Macintosh, дважды щелкните **Sharing your printers with Windows users**.

- 5** Следуйте указаниям на экране компьютера.

Примечание. Сведения о добавлении сетевого принтера, подключенного к компьютеру Macintosh, для пользователей Windows содержатся в документации Windows.

Установка принтера в сети Ethernet

Сведения для настройки принтера для работы в сети Ethernet

Чтобы настроить принтер для использования в сети Ethernet, соберите следующие сведения перед началом настройки:

Примечание. Если IP-адреса назначаются в сети компьютерам и принтерам автоматически, продолжите установку принтера.

- Допустимый уникальный IP-адрес, который должен использовать принтер в сети
- Сетевой шлюз
- Маска сети
- Псевдоним для принтера (необязательный)

Примечание. Псевдоним принтера упрощает идентификацию принтера в сети. Можно использовать псевдоним принтера по умолчанию или назначить легко запоминающееся имя.

Кроме того, потребуется кабель Ethernet для подключения принтера к сети и свободный порт, с помощью которого принтер можно физически подключить к сети. По возможности используйте новый сетевой кабель, чтобы предотвратить возможные проблемы, связанные с поврежденным кабелем.

Установка принтера в сети Ethernet

Перед установкой принтера в сети Ethernet убедитесь в следующем.

- Выполнена первоначальная настройка принтера.
- Сеть настроена и работает правильно.
- Компьютер подключен к сети.

Для пользователей Windows

1 Закройте все программы.

2 Вставьте установочный компакт-диск с программным обеспечением.

Если через минуту не появится экран приветствия, выполните одно из следующих действий:

а Щелкните  или нажмите кнопку **Пуск** и выберите пункт **Выполнить**.

б В поле «Начать поиск» или в окне «Запуск программы» введите `D:\setup.exe`, где `D` соответствует букве имени дисководов компакт-дисков или дисков DVD.

3 Следуйте инструкциям на экране компьютера для установки принтера, выбрав **Соединение Ethernet**, когда потребуется выбрать тип соединения.

Для пользователей Macintosh

1 Закройте все приложения.

2 Вставьте установочный компакт-диск с программным обеспечением.

Если через минуту не появится диалоговое окно установки, щелкните значок компакт-диска на рабочем столе.

3 Дважды нажмите на значок **Install**.

4 Следуйте инструкциям на экране компьютера для установки принтера, выбрав **Соединение Ethernet**, когда потребуется выбрать тип соединения.

Вопросы и ответы по работе в сети

Что такое настройка защищенной Wi-Fi?

Настройка защищенной Wi-Fi (WPS) – это простая и защищенная конфигурация, которая позволяет организовать беспроводную домашнюю сеть и включить защиту сети, не требуя знаний в области технологии Wi-Fi. Больше не нужно настраивать имя сети (SSID) и ключ WEP или фразу доступа WPA для сетевых устройств.

Примечание. WPS поддерживает только сети, которые обмениваются данными через беспроводные точки доступа (беспроводные маршрутизаторы).

Принтер поддерживает следующие способы подключения к беспроводной сети:

- *Персональный идентификационный номер* (ПИН-код) – ПИН-код на принтере вводится в настройках беспроводной связи беспроводной точки доступа.
- *Метод настройки кнопки* – в течение заданного промежутка времени нажимаются кнопки на принтере и беспроводной точке доступа.

О сертификации WPS можно судить по наличию следующих идентификационных меток на беспроводной точке доступа:



Эти логотипы WPS можно найти на боковой, задней и верхней панелях беспроводной точки доступа.

Для получения дополнительных сведений о доступе к настройкам беспроводной связи и определении поддержки WPS беспроводной точкой доступа см. документацию, прилагаемую к беспроводной точке доступа, или обратитесь к специалисту по поддержке системы.

Где можно найти ключ WEP или фразу доступа WPA?

Чтобы найти ключ WEP или фразу доступа WPA для беспроводной сети, просмотрите настройки безопасности на точке доступа или беспроводном маршрутизаторе. В большинстве точек доступа имеется веб-страница, которую можно открыть с помощью обозревателя.

Можно также обратиться к руководству, прилагаемому к точке доступа или маршрутизатору. Если для точки доступа или маршрутизатора используются настройки по умолчанию, то необходимые сведения можно найти в руководстве. Если сеть настраивал кто-то другой, возможно, этот специалист или компания внесли эти сведения в руководство.

Если вы не знаете, как получить доступ к веб-странице или если вы не имеете доступа с правами администратора к беспроводной точке доступа в сети и не можете найти необходимые сведения в руководстве, обратитесь к специалисту из группы поддержки.

Что такое SSID?

Имя SSID (*Service Set Identifier*) – это имя, используемое для идентификации беспроводной сети. Все устройства в сети должны знать имя SSID беспроводной сети, в противном случае обмен данными между ними будет невозможен. Обычно беспроводная сеть передает имя SSID, чтобы разрешить подключение находящихся поблизости беспроводных устройств. Иногда имя SSID не передается из соображений безопасности.

Если имя SSID беспроводной сети не передается, то оно не будет определяться автоматически и отображаться в списке доступных беспроводных сетей. В этом случае необходимо ввести данные сети вручную.

Имя SSID может содержать до 32 буквенно-цифровых символов.

Где можно найти имя SSID?

Имя SSID для беспроводной сети можно найти среди настроек на точке доступа или беспроводном маршрутизаторе. В большинство точек доступа встроен веб-сервер, доступ к которому осуществляется с помощью программы обозревателя.

Многие сетевые адаптеры поставляются с программным приложением, позволяющим просматривать настройки беспроводной связи компьютера, включая имя SSID. Проверьте на компьютере, установлена ли программа вместе с сетевым адаптером.

Если не удастся найти имя SSID с использованием указанных способов, обратитесь к специалисту по поддержке системы.

Что такое сеть?

Сеть - это совокупность устройств, например компьютеров, принтеров, концентраторов Ethernet, беспроводных точек доступа и маршрутизаторов, соединенных вместе для обмена данными по кабелям или беспроводным соединениям. Сеть может быть проводной, беспроводной или включать как проводные, так и беспроводные устройства.

В проводной сети для обмена данными между компьютерами используются кабели.

Устройства в беспроводной сети для обмена данными используют радиоволны вместо кабелей. Чтобы устройство могло поддерживать беспроводную связь, должен быть подключен или установлен беспроводной сетевой адаптер, который позволяет принимать и передавать радиоволны.

Как узнать, какой тип безопасности используется в сети?

Необходимо знать ключ WEP или фразу доступа WPA и тип системы безопасности, используемый в беспроводной сети (WEP, WPA или WPA2) Чтобы получить эти данные, обратитесь к документации, прилагаемой к беспроводной точке доступа (беспроводному маршрутизатору), посмотрите веб-страницу, связанную с беспроводной точкой доступа, или обратитесь к специалисту из группы поддержки.

Примечание. Ключ WEP или фраза доступа WPA - это не то же самое, что пароль для беспроводной точки доступа. Пароль позволяет получить доступ к параметрам настройки беспроводной точки доступа. Ключ WEP или фраза доступа WPA позволяет принтерам и компьютерам подключаться к беспроводной сети.

Каким образом настроены домашние сети?

Для обеспечения обмена данными по сети компьютер, переносные компьютеры и принтеры должны быть подключены с помощью кабелей. В них также могут быть встроены адаптеры беспроводной сети.

Существуют множество способов настройки сети. Ниже приводятся пять наиболее распространенных вариантов.

Примечание. На следующих диаграммах под принтерами понимаются принтеры с внутренними или установленными серверами печати, которые позволяют обмениваться данными по сети.

Проводная сеть

- Настольный компьютер, переносной компьютер и принтер подключен к концентратору, маршрутизатору или коммутатору с помощью кабелей Ethernet.
- Сеть подключена к Интернету с помощью кабельного или DSL-модема.

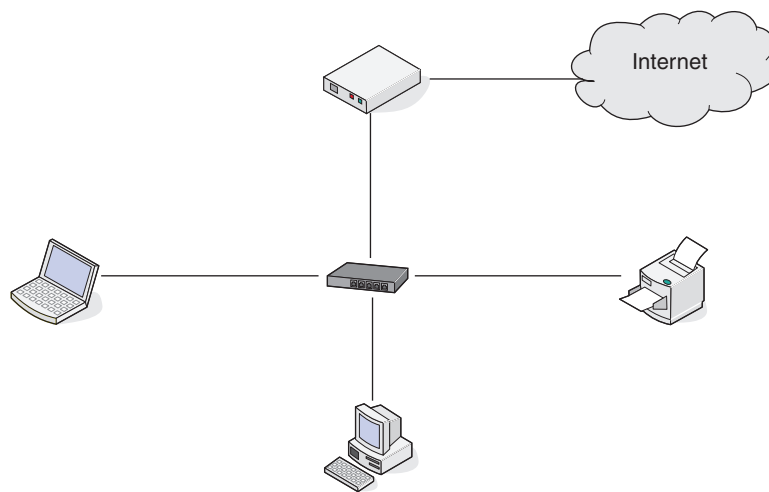

Беспроводные сети

Сценарий 1: Сочетание проводных и беспроводных соединений в сети с доступом в Интернет

- Все компьютеры и принтеры подключаются к сети через маршрутизатор, поддерживающего сеть Ethernet и беспроводные соединения.
- Некоторые компьютеры и принтеры подключаются к маршрутизатору с использованием беспроводного соединения, а другие с помощью проводного соединения.

- Сеть подключена к Интернету с помощью кабельного или DSL-модема.

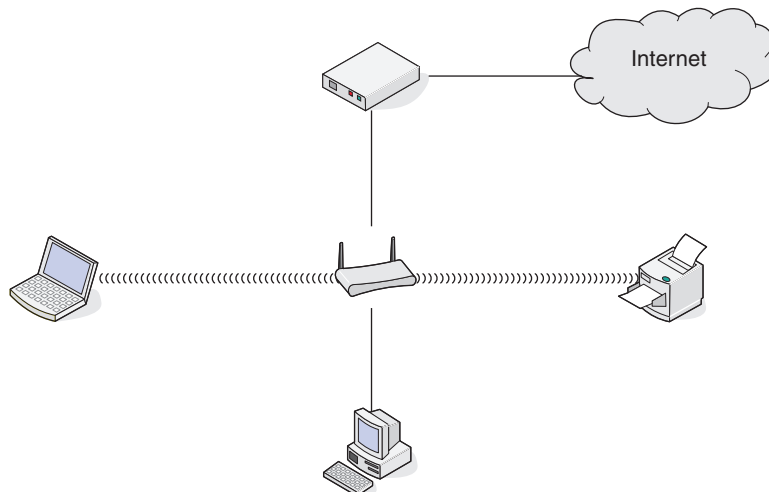

Сценарий 2: Беспроводная сеть с доступом в Интернет

- Все компьютеры и принтеры подключаются к сети с помощью беспроводной точки доступа или беспроводного маршрутизатора.
- Беспроводная точка доступа осуществляет подключение сети к Интернету с помощью кабельного или DSL-модема.

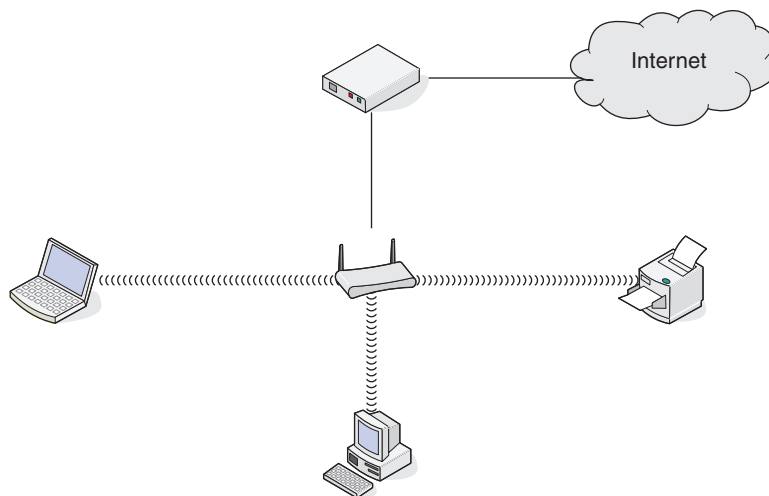

Сценарий 3: Беспроводная сеть без доступа в Интернет

- Компьютеры и принтеры подключаются к сети с помощью беспроводной точки доступа.
- Сеть не подключена к Интернету.

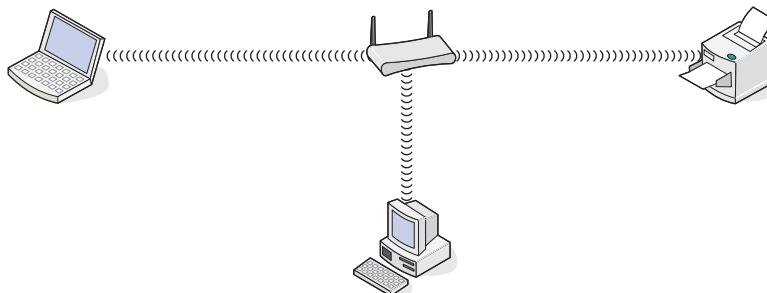

Сценарий 4: Компьютер подключен к принтеру с использованием беспроводного соединения без подключения к Интернету

- Компьютер подключен к принтеру напрямую, а не через беспроводной маршрутизатор.
- Такая конфигурация называется одноранговой сетью.
- Сеть не подключена к Интернету.

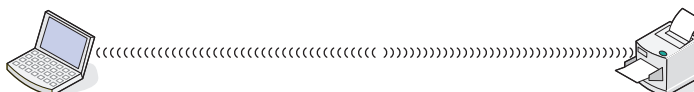

Примечание. Большинство компьютеров может одновременно подключаться только к одной беспроводной сети. В случае доступа в Интернет с использованием беспроводного соединения на время подключения к одноранговой сети доступ в Интернет будет утрачен.

Для чего нужен установочный кабель?

При настройке принтера в беспроводной сети потребуется временно подключить принтер к компьютеру с помощью установочного кабеля. Это временное соединение используется для настройки параметров беспроводной сети принтера.

Установочный кабель подключается к прямоугольному порту USB на компьютере и к квадратному порту USB на принтере.

Как подсоединить установочный кабель?

Установочный кабель подключается к порту USB на компьютере и к квадратному разъему на задней панели принтера. При таком подключении можно настроить принтер для автономной работы при локальном подключении и работы в сети.

- 1 Подсоедините большой прямоугольный разъем к любому порту USB на компьютере. Порты USB могут располагаться на передней или на задней панели компьютера как горизонтально, так и вертикально.

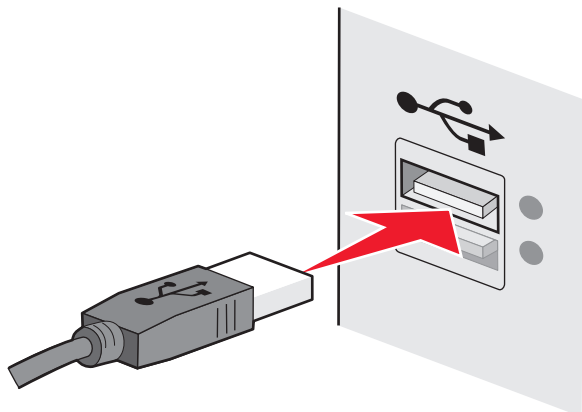

- 2 Подключите небольшой квадратный разъем к принтеру.

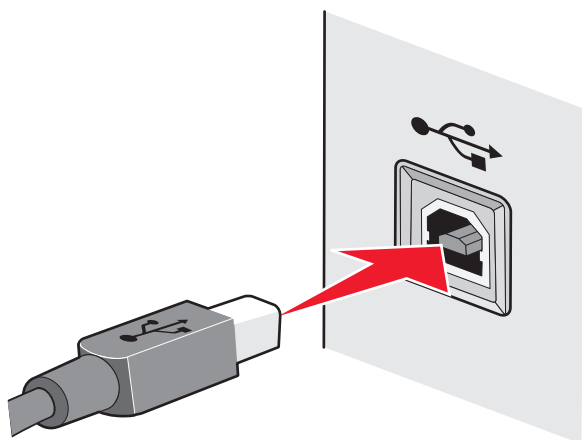

- 3 Следуйте инструкциям на экране.

В чем состоит различие между сетью в режиме инфраструктуры и одноранговой сетью?

Беспроводные сети могут работать в одном из двух режимов: в режиме инфраструктуры или одноранговом режиме.

В режиме *инфраструктуры* для обмена данными между всеми устройствами в беспроводной сети используется беспроводной маршрутизатор (беспроводная точка доступа). Для всех устройств в беспроводной сети должны быть назначены допустимые IP-адреса для текущей сети, а также имя SSID и канал, совпадающее с именем и каналом беспроводной точки доступа.

В *одноранговом* режиме компьютер с беспроводным адаптером обменивается данными напрямую с принтером, на котором установлен беспроводной сервер печати. Компьютер должен иметь допустимый IP-адрес для текущей сети и быть настроенным для работы в одноранговом режиме. Беспроводной сервер печати принтера должен использовать тоже имя SSID и канал, что и компьютер.

В следующей таблице сравниваются характеристики и требования беспроводных сетей двух типов.

	Инфраструктура	Одноранговый
Характеристики		
Связь	Через беспроводную точку доступа	Напрямую между устройствами
Безопасность	Дополнительные параметры безопасности	WEP или без защиты
Диапазон	Определяется диапазоном и количеством точек доступа	Ограничен диапазоном отдельных устройств в сети
Скорость	Обычно больше	Обычно меньше
Требования для всех устройств		
Уникальный IP-адрес для каждого устройства	Да	Да
Установлен режим	Режим инфраструктуры	Одноранговый режим
Одинаковое имя SSID	Да, включая беспроводную точку доступа	Да
Одинаковый канал	Да, включая беспроводную точку доступа	Да

Рекомендуется настроить сеть в режиме инфраструктуры, используя установочный компакт-диск, прилагаемый к принтеру.

Рекомендуется использовать режим инфраструктуры, поскольку он отличается:

- повышенной безопасностью;
- повышенной надежностью;
- большей производительностью;
- более простой настройкой.

Определение уровня сигнала

Беспроводные устройства имеют встроенные антенны, которые передают и принимают радиосигналы. Уровень сигнала, указанный на странице настройки сети принтера, показывает уровень мощности принимаемого сигнала. На уровень сигнала влияет множество факторов. Одним из факторов являются помехи от других беспроводных или иных устройств, например микроволновых печей. Другим фактором является расстояние. Чем дальше два беспроводные устройства расположены друг от друга, тем больше вероятность ослабления сигнала связи.

Уровень сигнала, принимаемого компьютером, также может влиять на подключение принтера к сети во время настройки. После установки адаптера беспроводной связи в компьютер на панели задач, вероятно, появится значок программы адаптера. Попробуйте дважды нажать на этот значок, и он покажет уровень беспроводного сигнала, принимаемого компьютером от сети.

Чтобы улучшить качество сигнала, удалите источники помех и/или переместите беспроводные устройства ближе к беспроводной точке доступа (беспроводному маршрутизатору).

Как можно повысить уровень сигнала беспроводной связи?

Основной причиной невозможности обмена данными по сети для беспроводных принтеров является низкое качество беспроводного сигнала. Если сигнал слишком слабый, слишком искаженный или имеется препятствие для его прохождения в виде другого объекта, то он не может передавать информацию между точкой доступа и принтером. Чтобы определить, принимает ли принтер устойчивый сигнал от точки доступа, распечатайте страницу настройки сети. В поле "Качество" показан относительный уровень принимаемого принтером сигнала. Однако возможны кратковременные снижения уровня сигнала, и, несмотря на то, что качество сигнала высокое, сигнал при определенных условиях может пропадать.

Если предполагается, что проблема связана с уровнем сигнала между точкой доступа и принтером, попробуйте выполнить одно из следующих действий:

Примечания.

- Предлагаемые далее решения предназначены для сетей, работающих в режиме инфраструктуры. Если используется одноранговая сеть, переместите компьютер, когда в решении предлагается переместить точку доступа.
- Радиус действия одноранговых сетей намного меньше, чем сетей, работающих в режиме инфраструктуры. Попробуйте передвинуть принтер ближе к компьютеру, если возникают проблемы связи между ними.

Переместите принтер ближе к беспроводной точке доступа или беспроводному маршрутизатору

Если принтер находится слишком далеко от точки доступа, он не сможет обмениваться данными с другими устройствами в сети. Для большинства беспроводных сетей внутри помещений максимальное расстояние между точкой доступа и принтером составляет примерно 100 футов (30 метров). Это расстояние может быть больше или меньше в зависимости от плана сети и ограничений точки доступа.

Устраните препятствия между точкой доступа и принтером

Беспроводной сигнал от точки доступа проходит через большинство объектов. Большинство стен, полов, предметов мебели и других предметов не создают препятствий для прохождения беспроводного сигнала. Однако существуют некоторые материалы, которые являются слишком плотными для прохождения сигнала. Предметы, содержащие металл и бетон, могут создавать препятствия для прохождения сигнала. Расположите принтер и точку доступа таким образом, чтобы подобные предметы не создавали препятствий для прохождения сигнала.

Удалите источники помех

Другие типы радиочастот могут создавать проблемы для беспроводного сигнала в сети. Эти источники помех могут вызывать проблемы печати, которые могут проявляться, а затем исчезать. Отключите потенциальные источники помех там, где это возможно. Старайтесь не пользоваться микроволновыми печами и радиотелефонами при печати в беспроводной сети.

Если поблизости работает другая беспроводная сеть, измените беспроводной канал на точке доступа.

Не устанавливайте точку доступа на принтер или другое электронное устройство. Подобные устройства могут создавать помехи для беспроводного сигнала.

Измените схему сети таким образом, чтобы уменьшить поглощение сигнала

Даже в том случае, когда беспроводной сигнал может проходить через предмет, его уровень немного падает. Если сигнал проходит через очень большое число объектов, его уровень может существенно снизиться. Все объекты поглощают часть беспроводного сигнала при его прохождении, а некоторые объекты поглощают настолько много, что при этом возникают проблемы связи. Установите точку доступа в комнате как можно выше, чтобы предотвратить поглощение сигнала.

Как можно проверить, что компьютер и принтер подключены к одной и той же беспроводной сети?

Если принтер и компьютер находятся в разных беспроводных сетях, беспроводная печать будет невозможна. Имя сети SSID, к которой подключен принтер, должно совпадать с именем SSID компьютера, если компьютер подключен к беспроводной сети.

Для пользователей Windows

1 Узнайте имя SSID сети, к которой подключен компьютер:

- а** Введите IP-адрес беспроводной точки доступа (беспроводного маршрутизатора) в поле адреса в обозревателе.

Если IP-адрес беспроводной точки доступа неизвестен:

1 Щелкните  или нажмите кнопку **Пуск** и выберите пункт **Выполнить**.

2 В поле «Начать поиск» или в окне «Запуск программы» введите `cmd`.

3 Нажмите **ВВОД** или нажмите **ОК**.

Откроется окно командной строки.

4 Введите `ipconfig`, а затем нажмите клавишу **Enter**. Проверьте данные в разделе беспроводных сетевых подключений:

- В разделе "Шлюз по умолчанию" обычно отображается беспроводная точка доступа.
- IP-адрес отображается в виде четырех наборов цифр, разделенных точками, например 192.168.2.134.

б При появлении запроса введите имя пользователя и пароль маршрутизатора.

в Нажмите кнопку **ОК**.

г На главной странице выберите **Беспроводные** или другой раздел, где хранятся настройки. Отобразится имя SSID.

д Запишите имя SSID.

Примечание. Скопируйте его точно, обращая внимание на строчные и прописные буквы.

2 Распечатайте страницу настройки сети принтера.

В разделе "Беспроводная сеть" найдите имя SSID.

3 Сравните имя SSID принтера и компьютера.

Если имена SSID совпадают, то компьютер и принтер подключены к одной и той же беспроводной сети.

Если имена SSID отличаются, запустите программу еще раз для настройки подключения принтера к беспроводной сети, которая используется компьютером.

Для пользователей Macintosh с базовой станцией AirPort

В Mac OS X версии 10.5

1 В меню Apple выберите пункт **System Preferences**.

2 Выберите **Network**.

3 Выберите **AirPort**.

В раскрывающемся меню "Network Name" появится имя SSID сети, к которой подключен компьютер.

4 Запишите имя SSID.

В Mac OS X версии 10.4 или более ранней

1 На рабочем столе Finder щелкните **Go > Applications**.

2 В папке Applications дважды нажмите на значок **Internet Connect**.

3 На панели инструментов нажмите значок **AirPort**.

В раскрывающемся меню "Network" появится имя SSID сети, к которой подключен компьютер.

4 Запишите имя SSID.

Для пользователей Macintosh с беспроводной точкой доступа

1 Введите IP-адрес беспроводной точки доступа в поле адреса в обозревателе и перейдите к шагу 2.

Если IP-адрес беспроводной точки доступа неизвестен, выполните следующее:

а В меню Apple выберите пункт **System Preferences**.

б Выберите **Network**.

в Выберите **AirPort**.

г Щелкните **TCP/IP** или нажмите кнопку **Advanced** и выберите **TCP/IP**.

2 При появлении соответствующего запроса введите имя пользователя и пароль.

3 Нажмите кнопку **OK**.

4 На главной странице выберите **Wireless** или другой раздел, где хранятся настройки. Отобразится имя SSID.

5 Запишите имя SSID, тип системы безопасности, а также ключ WEP/фразу доступа WPA (если они отображаются).

Примечания.

- Обязательно скопируйте данные о сети точно, обращая внимание на строчные и прописные буквы.
- Сохраните имя SSID и ключ WEP или фразу доступа в безопасном месте для будущих справок.

Можно ли одновременно использовать USB и беспроводное сетевое соединение для принтера?

Да, принтер одновременно поддерживает соединение USB и сетевое соединение. Принтер можно настроить следующими способами:

- Локально подключенный принтер (принтер, который подключен к компьютеру с помощью кабеля USB)
- Беспроводная сеть
- Сеть Ethernet
- Одновременное использование беспроводной сети и локально подключенного принтера
- Одновременное использование сети Ethernet и локально подключенного принтера

Что такое MAC-адрес?

MAC-адрес (Media Access Control) - это 48-битный идентификатор, связанный с оборудованием в сети. MAC-адрес можно также назвать физическим адресом, поскольку он является адресом самого устройства, а не установленного на нем программного обеспечения. MAC-адрес отображается как шестнадцатеричный номер в следующем формате: 01-23-45-67-89-AB.

У каждого устройства, участвующего в обмене данными по сети, есть MAC-адрес. MAC-адреса есть у сетевых принтеров, компьютеров и маршрутизаторов (беспроводных и Ethernet).

Хотя MAC-адрес устройства можно изменить, обычно к этому не прибегают. Поэтому считается, что MAC-адреса являются постоянными. IP-адреса можно легко изменить, поэтому более надежным способом определения устройства в сети является поиск по MAC-адресу.

Маршрутизаторы с возможностями защиты могут разрешать фильтрацию MAC-адресов в сетях. В этом случае доступ к сети разрешается устройствам с определенными MAC-адресами, включенным в управляемый список. С помощью фильтрации MAC-адресов можно предотвратить доступ к сети нежелательных устройств, например злоумышленников в беспроводной сети. При использовании фильтрации MAC-адресов доступ в сеть может также быть запрещен для допустимых устройств, которые не были внесены в список разрешенных адресов маршрутизатора. Если в сети используется фильтрация MAC-адресов, убедитесь, что MAC-адрес принтера добавлен в список разрешенных устройств.

Как найти MAC-адрес?

Большинство сетевых устройств имеет уникальный идентификационный номер, который позволяет отличать их от других устройств в сети. Он называется MAC-адресом (*Media Access Control*).

При установке принтера в сети убедитесь, что выбран принтер с правильным MAC-адресом.

Метка с MAC-адресом находится внутри принтера.

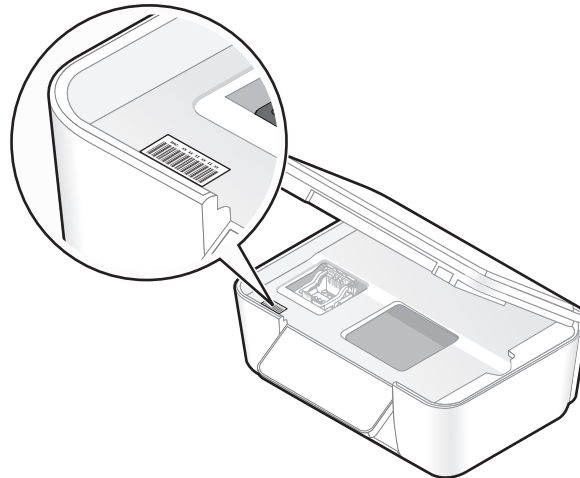

MAC-адрес внутреннего сервера печати – это последовательность букв и цифр. Другие устройства иногда используют тип MAC-адреса, который называется *Universally Administered Address (UAA)* – универсальный администрируемый адрес.



Примечание. На маршрутизаторе можно настроить список MAC-адресов, чтобы в сеть имели доступ только те устройства, MAC-адрес которых указан в этом списке. Эта функция называется *фильтрацией MAC-адресов*. Если на точке доступа настроена функция фильтрации MAC-адресов и в сеть необходимо добавить принтер, MAC-адрес необходимо включить в список разрешенных MAC-адресов.

Что такое IP-адрес?

IP-адрес - это уникальный номер, который используется устройствами (например, беспроводным принтером, компьютером или беспроводной точкой доступа) в сети IP для поиска и обмена данными друг с другом. Обмен данными между устройствами в сети IP возможен только при наличии у них уникальных и правильных IP-адресов. Уникальность IP-адресов означает, что ни у каких двух устройств в одной сети не может быть одинаковый IP-адрес.

IP-адрес - это набор из четырех чисел разделенных точками. Пример IP-адреса - 192.168.100.110.

Что такое TCP/IP?

Работа сетей обеспечивается благодаря способности компьютеров, принтеров и других устройств обмениваться данными друг с другом либо с помощью кабелей, либо беспроводных сигналов. Эта возможность передачи данных обеспечивается набором правил передачи данных, которые называются *протоколами*. Протокол можно представить как язык, и как из в любом языке, в нем имеются правила, позволяющие участникам обмениваться данными друг с другом.

В сетях различного типа используются различные протоколы, но самым распространенным является протокол TCP/IP (*Transmission Control Protocol/Internet Protocol*). Протокол TCP/IP используется для отправки данных через Интернет, а также по большинству корпоративных и домашних сетей.

Поскольку компьютеры не понимают слов и для обмена данными используют цифры, для использования протокола TCP/IP необходимо, чтобы для каждого устройства в сети, использующего для связи протокол TCP/IP, был настроен IP-адрес. IP-адреса - это, по сути, уникальные имена компьютеров в цифровом формате, используемых для передачи данных по сети. IP-адреса позволяют подтверждать запросы TCP/IP на получение данных различными устройствами в сети.

Как найти IP-адрес?

Для пользователей Windows

- 1 Щелкните  или нажмите кнопку **Пуск** и выберите пункт **Выполнить**.
- 2 В поле «Начать поиск» или в окне «Запуск программы» введите `cmd`.
- 3 Нажмите **ВВОД** или нажмите **ОК**.
Откроется окно командной строки.
- 4 Введите `ipconfig`, а затем нажмите клавишу **Enter**.
IP-адрес отображается в виде четырех наборов цифр, разделенных точками, например 192.168.0.100.

Для пользователей Macintosh

- 1 В меню Apple выберите пункт **About This Mac**.
- 2 Щелкните **More Info**.
- 3 На панели Contents выберите **Network**.
- 4 Если подключение выполнено по беспроводной сети, выберите в списке Active Services пункт **AirPort**.

Определение IP-адреса принтера

- Чтобы узнать IP-адрес принтера, можно просмотреть страницу настройки принтера.

Процедура назначения IP-адресов

IP-адрес может назначаться в сети автоматически с помощью DHCP. После того как принтер установлен на компьютере, компьютер отправляет все задания на печать по сети на принтер, используя этот адрес.

Если IP-адрес не назначается автоматически, во время настройки беспроводной связи появится запрос на ввод адреса вручную, а также других данных после выбора принтера в списке.

Что такое индекс ключа?

В беспроводной точке доступа (беспроводном маршрутизаторе) может быть настроено до четырех ключей WEP. Однако в каждый момент времени одновременно в сети используется только один ключ. Ключи нумеруются, и номер ключа называется индексом ключа. Если на беспроводной точке доступа настроено несколько ключей WEP, для всех устройств в беспроводной сети должен использоваться один индекс ключа.

Выберите на принтере тот же индекс ключа, который используется на беспроводной точке доступа.

Техническое обслуживание принтера

Обслуживание картриджей

Кроме перечисленных далее задач, которые может выполнять пользователь, принтер каждую неделю выполняет цикл автоматического обслуживания, если он подключен к электророзетке. Он быстро выйдет из режима экономии энергии или временно включится, если до этого был выключен.

Проверка уровней чернил

С помощью панели управления принтера

- 1 На панели управления принтера нажмите кнопку .
- 2 С помощью кнопки со стрелкой вверх или вниз выберите пункт **Обслуживание**, а затем нажмите кнопку **OK**.
- 3 Еще раз нажмите кнопку **OK** и выберите пункт **Проверка уровней чернил**.

Использование программного обеспечения принтера

Для пользователей Windows

- 1 Нажмите кнопку  или **Пуск**.
- 2 Выберите **Все программы** или **Программы**, а затем выберите в списке папку программ принтера.
- 3 Выберите **Начальный экран принтера**.
- 4 Выберите принтер в раскрывающемся списке.
- 5 На вкладке «Обслуживание» выберите параметр **Проверка уровней чернил**.

Для пользователей Macintosh

- 1 На рабочем столе Finder дважды щелкните папку программ принтера.
- 2 Выберите в списке **Printer Utility**.
- 3 Проверьте уровни чернил на вкладке «Обслуживание».

Юстировка печатающей головки

Если символы или линии на принтер печатаются с зубчатыми краями или волнистыми, возможно, потребуется выполнить юстировку печатающей головки.

С помощью панели управления принтера

- 1 Загрузите обычную бумагу.
- 2 На панели управления принтера нажмите кнопку .

3 С помощью кнопки со стрелкой вверх или вниз выберите пункт **Обслуживание**, а затем нажмите кнопку **OK**.

4 С помощью кнопки со стрелкой вверх или вниз выберите пункт **Юстировка принтера**, а затем нажмите кнопку **OK**.

Распечатается страница юстировки.

Примечание. Не извлекайте страницу юстировки до завершения печати.

Использование программного обеспечения принтера

Для пользователей Windows

1 Загрузите обычную бумагу.

2 Нажмите кнопку  или **Пуск**.

3 Выберите **Все программы** или **Программы**, а затем выберите в списке папку программ принтера.

4 Выберите **Начальный экран принтера**.

5 Выберите принтер в раскрывающемся списке.

6 На вкладке «Обслуживание» выберите **Юстировка картриджей**.

7 Следуйте указаниям на экране компьютера.

Для пользователей Macintosh

1 Загрузите обычную бумагу.

2 На рабочем столе Finder дважды щелкните папку программ принтера.

3 Выберите в списке **Printer Utility**.

4 На вкладке Maintenance диалогового окна Printer Utility выберите **Print Alignment Page**.

5 Следуйте указаниям на экране компьютера.

Если юстировка выполнялась с целью улучшения качества печати, распечатайте документ еще раз. Если качество печати не улучшилось, протрите сопла печатающей головки.

Прочистка сопел печатающей головки

Плохое качество печати иногда может быть связано с засоренными соплами печатающей головки. Прочистите сопла печатающей головки, чтобы улучшить качество печати.

Примечания.

- Во время чистки сопел печатающей головки расходуются чернила. Поэтому чистку следует производить, только когда это необходимо.
- В случае глубокой очистки расход чернил больше, поэтому для экономии чернил попробуйте сначала выполнить обычную чистку печатающей головки.
- Если уровень чернил очень низкий, необходимо заменить картриджи, прежде чем можно будет прочистить сопла печатающей головки.

С помощью панели управления принтера

- 1 На панели управления принтера нажмите кнопку .
- 2 С помощью кнопки со стрелкой вверх или вниз выберите пункт **Обслуживание**, а затем нажмите кнопку **OK**.
- 3 С помощью кнопок со стрелками вверх или вниз выберите пункт **Очистка печатающей головки** или **Глубокая очистка печатающей головки**, а затем нажмите кнопку **OK**.
Будет напечатана страница для прочистки сопел.

Использование программного обеспечения принтера

Для пользователей Windows

- 1 Нажмите кнопку  или **Пуск**.
- 2 Выберите **Все программы** или **Программы**, а затем выберите в списке папку программ принтера.
- 3 Выберите **Начальный экран принтера**.
- 4 На вкладке «Обслуживание» выберите **Прочистить картриджи**.

Для пользователей Macintosh

- 1 На рабочем столе Finder дважды щелкните папку программ принтера.
- 2 Выберите в списке **Printer Utility**.
- 3 На вкладке «Обслуживание» выберите **Очистка сопел картриджей**.
Будет напечатана страница для прочистки сопел.

Чистка корпуса принтера

- 1 Убедитесь, что принтер выключен и отключен от электророзетки.



ВНИМАНИЕ-ОПАСНОСТЬ ПОРАЖЕНИЯ ТОКОМ: Во избежание поражения электрическим током при чистке корпуса принтера, прежде чем продолжить, отсоедините кабель питания от электророзетки и отсоедините все кабели принтера.

- 2 Извлеките бумагу с опоры для бумаги и из выходного лотка.

3 Смочите в воде чистую ткань без ворса.

ПРЕДУПРЕЖДЕНИЕ. Возможность повреждения: Не пользуйтесь бытовыми чистящими средствами или растворами, поскольку они могут повредить покрытие принтера.

4 Протрите только наружную поверхность принтера, удалите остатки чернил, накопившиеся на выходном лотке для бумаги.

ПРЕДУПРЕЖДЕНИЕ. Возможность повреждения: Протирание корпуса влажной тряпкой может привести к повреждению принтера.

5 Перед печатью убедитесь, что опора для бумаги и выходной лоток сухие.

Чистка стекла сканера

1 Смочите в воде чистую ткань без ворса.

2 Осторожно начисто протрите стекло сканера.

Примечание. Убедитесь, что все чернила или корректурная жидкость на документе полностью высохли, перед тем как положить его на стекло сканера.

Поиск и устранение неисправностей

Прежде чем приступить к поиску и устранению неисправностей

Используйте этот контрольный список для устранения большинства неполадок принтера.

- Убедитесь в том, что кабель питания подключен к принтеру и электророзетке с правильным заземлением.
- Убедитесь, что принтер не подключен к фильтрам бросков напряжения, источникам бесперебойного питания или удлинителям.
- Убедитесь в том, что принтер включен.
- Убедитесь, что принтер надежно подсоединен к компьютеру, серверу печати или другой сетевой точке доступа.
- Проверьте наличие сообщений об ошибках на принтере и устраните все ошибки.
- Проверьте наличие сообщений о замятии бумаги и удалите застрявшую бумагу.
- Проверьте картриджи и при необходимости установите новые.
- Для поиска и устранения неполадок используйте Сервисный центр (только в системе Windows).
- Выключите принтер и приблизительно через 10 секунд снова включите его.

Использование Сервисного центра для устранения неполадок принтера

Центр обслуживания предоставляет пошаговые инструкции по поиску и устранению неисправностей, содержит ссылки на задачи по обслуживанию принтера и ресурсы технической поддержки.

Центр обслуживания можно открыть одним из следующих способов:

Способ 1	Способ 2
В диалоговом окне сообщения об ошибке щелкните ссылку Для получения дополнительной помощи используйте Центр обслуживания.	<ol style="list-style-type: none">1 Нажмите кнопку  или Пуск.2 Выберите Все программы или Программы, а затем выберите в списке папку программ принтера.3 Выберите Начальный экран принтера.4 На вкладке «Поддержка» выберите параметр Центр обслуживания.

Если с помощью рекомендаций по поиску и устранению неисправностей не удастся решить проблему

Посетите веб-узел <http://support.lexmark.com> для поиска следующих сведений:

- Статьи базы знаний с последней информацией, а также советы по поиску и устранению неисправностей принтера
- Оперативная техническая поддержка по сети
- Контактные номера телефонов службы технической поддержки

Поиск и устранение неисправностей при установке

- “Сообщения на дисплее отображаются на другом языке” на стр. 147
- “Ошибки печатающей головки” на стр. 148
- “Установка программного обеспечения не выполнена” на стр. 149
- “Задание не распечатывается или отсутствуют некоторые страницы” на стр. 150
- “Принтер при печати выдает пустые страницы” на стр. 151
- “Принтер занят или не отвечает на запросы” на стр. 151
- “Не удастся удалить документы из очереди печати” на стр. 152
- “Невозможна печать с использованием соединения USB” на стр. 152

Сообщения на дисплее отображаются на другом языке

Если в ходе выполнения операций, указанных в контрольном списке «Перед поиском и устранением неисправностей», не удалось решить проблему, попробуйте выполнить одно или несколько из следующих действий:



Изменение языка с помощью меню принтера



- 1 На панели управления принтера нажмите кнопку .
- 2 С помощью кнопок со стрелками выберите пункт **По умолчанию**, а затем нажмите кнопку **OK**.
- 3 С помощью кнопок со стрелками выберите пункт **Установить по умолчанию**, а затем нажмите кнопку **OK**.
- 4 С помощью кнопок со стрелками выберите пункт **Использовать заводские**, а затем нажмите кнопку **OK**.
- 5 Выполните исходную настройку принтера.

Измените язык с помощью сочетания кнопок (если не удастся прочитать сообщение на текущем языке)

1 Отключение принтера.

Примечание. Если в меню настройки указан тайм-аут перехода в режим экономии энергии, нажмите и удерживайте в течение трех секунд кнопку , чтобы выключить принтер.

2 Нажмите и удерживайте кнопку  и , а затем нажмите кнопку , чтобы включить принтер.

Примечание. Не отпускайте кнопки  и , пока на дисплее не появится экран **Выбор языка**, что свидетельствует о завершении сброса настроек принтера.

3 Выполните исходную настройку принтера.

Ошибки печатающей головки

Если в ходе выполнения операций, указанных в контрольном списке «Перед поиском и устранением неисправностей», не удалось решить проблему, попробуйте выполнить следующие действия.

Извлеките и повторно установите печатающую головку

1 Откройте принтер и поднимите фиксатор.

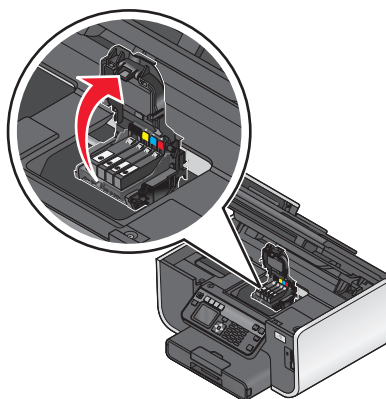

2 Извлеките печатающую головку.

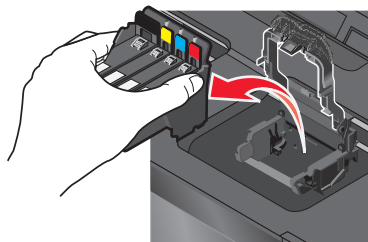

3 Протрите контакты печатающей головки чистой тканью, не оставляющей ворса.

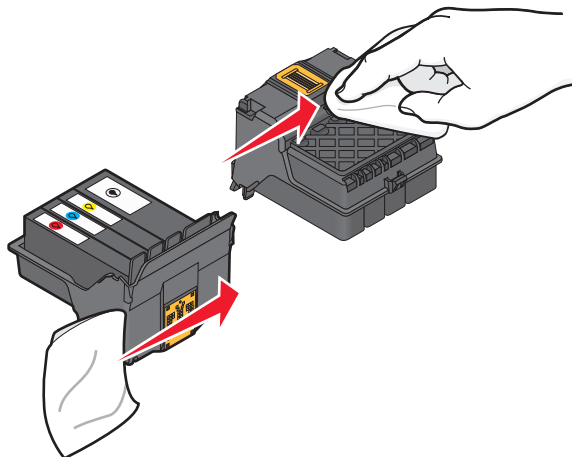

4 Установите печатающую головку на место.

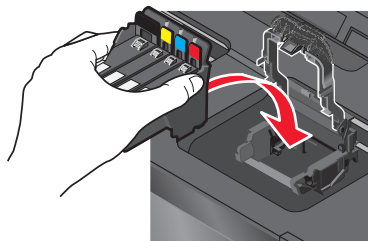

Примечание. Если с помощью извлечения и повторной установки печатающей головки не удалось устранить ошибку, обратитесь в службу технической поддержки.

Установка программного обеспечения не выполнена

Если возникли проблемы во время установки или принтер не отображается в списке в папке принтеров или в списке доступных принтеров при отправке задания на печать, можно попробовать удалить и повторно установить программное обеспечение.

Перед повторной установкой программного обеспечения выполните следующие действия:

Убедитесь, что компьютер соответствует минимальным требованиям к системе, указанным на коробке принтера

Временно отключите программы для обеспечения безопасности в Windows перед установкой программного обеспечения

Проверка соединения USB

- 1 Проверьте, нет ли видимых повреждений на кабеле USB. Если кабель поврежден, используйте новый кабель.
- 2 Надежно подключите квадратный разъем кабеля USB к гнезду на задней панели принтера.

- 3 Надежно подключите прямоугольный разъем кабеля USB к порту USB компьютера.
Порт USB помечен значком USB .

Снова подключите блок питания принтера

- 1 Выключите принтер, а затем отсоедините кабель питания от розетки.
- 2 Аккуратно отключите блок питания от принтера, а затем снова его подключите.
- 3 Подсоедините кабель питания к розетке, а затем включите принтер.

Задание не распечатывается или отсутствуют некоторые страницы

Если в ходе выполнения операций, указанных в контрольном списке «Перед поиском и устранением неисправностей», не удалось решить проблему, попробуйте выполнить одно или несколько из следующих действий:

Убедитесь, что картриджи установлены правильно

- 1 Включите принтер, а затем откройте его.
- 2 Убедитесь, что картриджи установлены правильно.
Картриджи должны быть надежно *защелкнуты* в гнезде для соответствующего цвета печатающей головки.
- 3 Закройте принтер.

Выберите принтер в диалоговом окне «Печать», прежде чем отправить задание на печать

Убедитесь в том, что печать задания не приостановлена

Убедитесь, что принтер выбран в качестве принтера по умолчанию

Снова подключите блок питания принтера

- 1 Выключите принтер, а затем отсоедините кабель питания от розетки.
- 2 Аккуратно отключите блок питания от принтера, а затем снова его подключите.
- 3 Подсоедините кабель питания к розетке, а затем включите принтер.

Отсоедините кабель USB от принтера и снова его подсоедините

Проверка соединения USB

- 1 Проверьте, нет ли видимых повреждений на кабеле USB. Если кабель поврежден, используйте новый кабель.
- 2 Надежно подключите квадратный разъем кабеля USB к гнезду на задней панели принтера.

3 Надежно подключите прямоугольный разъем кабеля USB к порту USB компьютера.

Порт USB помечен значком USB .

Удалите и повторно установите программное обеспечение принтера

Принтер при печати выдает пустые страницы

Пустые страницы могут быть связаны с неправильно установленными картриджами.

Повторно установите картриджи и выполните глубокую прочистку и юстировку печатающей головки

1 Снова установите картриджи, см. раздел “Замена картриджей” на стр. 15 для получения дополнительных сведений.

Если не удастся установить картриджи, проверьте, что печатающая головка установлена правильно, а затем снова установите картриджи.

2 Загрузите обычную бумагу.

3 На панели управления принтера нажмите кнопку .

4 С помощью кнопок со стрелками выберите пункт **Обслуживание**, а затем нажмите кнопку **OK**.

5 С помощью кнопок со стрелками выберите пункт **Глубокая очистка печатающей головки**, а затем нажмите кнопку **OK**.

Будет напечатана страница для прочистки сопел.

6 С помощью кнопок со стрелками выберите пункт **Юстировка принтера**, а затем нажмите кнопку **OK**.

Распечатается страница юстировки.

Примечание. Не извлекайте страницу юстировки до завершения печати.

Принтер занят или не отвечает на запросы

Если в ходе выполнения операций, указанных в контрольном списке «Перед поиском и устранением неисправностей», не удалось решить проблему, попробуйте выполнить одно или несколько из следующих действий:

Убедитесь в том, что принтер не находится в режиме экономии энергии

Если индикатор питания медленно мигает, принтер находится в режиме энергосбережения.

Нажмите кнопку , чтобы вывести принтер из спящего режима.

Если не удастся вывести принтер из режима экономии энергии, то потребуется выключить питание, а затем снова его включить:

- 1 Отсоедините кабель питания от розетки и подождите 10 секунд.
- 2 Подсоедините кабель питания к розетке, а затем включите принтер.

Если проблема сохранится, проверьте наличие обновлений для программного обеспечения или микропрограммы принтера на веб-узле.

Снова подключите блок питания принтера

- 1 Выключите принтер, а затем отсоедините кабель питания от розетки.
- 2 Аккуратно отключите блок питания от принтера, а затем снова его подключите.
- 3 Подсоедините кабель питания к розетке, а затем включите принтер.

Не удается удалить документы из очереди печати

Если имеются задания, застрявшие в очереди на печать, и не удастся их удалить, чтобы напечатать другие задания, то, возможно, отсутствует связь между компьютером и принтером.

Перезагрузите компьютер и повторите попытку

Невозможна печать с использованием соединения USB

Если в ходе выполнения операций, указанных в контрольном списке «Перед поиском и устранением неисправностей», не удалось решить проблему, попробуйте выполнить одно или несколько из следующих действий:

Проверка соединения USB

- 1 Проверьте, нет ли видимых повреждений на кабеле USB. Если кабель поврежден, используйте новый кабель.
- 2 Надежно подключите квадратный разъем кабеля USB к гнезду на задней панели принтера.
- 3 Надежно подключите прямоугольный разъем кабеля USB к порту USB компьютера.
Порт USB помечен значком USB .

Убедитесь в том, что порт USB включен в системе Windows

- 1 Щелкните  или нажмите кнопку **Пуск** и выберите пункт **Выполнить**.
- 2 В поле «Начать поиск» или в окне «Запуск программы» введите `devmgmt.msc`.

3 Нажмите **ВВОД** или нажмите **ОК**.

Откроется диспетчер устройств.

4 Щелкните знак плюс (+) рядом с элементом «Контроллеры универсальной последовательной шины USB».

Если пункты "Универсальный хост-контроллер USB" и "Корневой разветвитель для USB" указаны в списке, порт USB включен.

Для получения дополнительных сведений см. документацию по компьютеру.

Удалите и повторно установите программное обеспечение принтера

Поиск и устранение неисправностей при застревании и неправильной подаче бумаги

- “В принтере застряла бумага” на стр. 153
- “Застревание бумаги в модуле дуплекса” на стр. 154
- “Замятие бумаги в устройстве автоматической подачи (только для отдельных моделей)” на стр. 155
- “Неправильная подача бумаги или специальных материалов” на стр. 155

В принтере застряла бумага

Примечание. Детали внутри принтера подвержены поломке. Не дотрагивайтесь до этих деталей без необходимости при устранении замятий.

1 Нажмите кнопку , чтобы выключить принтер.

2 Осмотрите лоток для бумаги или поднимите блок сканера, чтобы проверить, нет ли замятий бумаги.

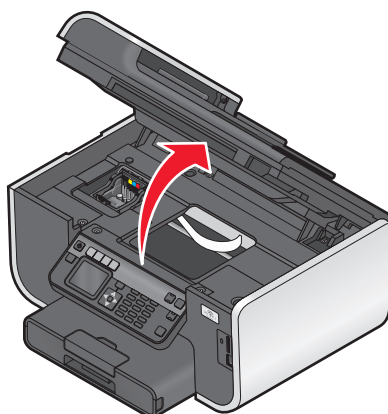

3 Возьмите бумагу и аккуратно выньте ее из принтера.

Примечание. Будьте осторожны, чтобы не порвать бумагу во время извлечения.

4 Нажмите кнопку , чтобы снова включить принтер.

Застревание бумаги в модуле дуплекса

Примечание. Детали внутри принтера подвержены поломке. Не дотрагивайтесь до этих деталей без необходимости при устранении замятий.

- 1 Нажмите на фиксаторы модуля дуплекса и снимите модуль дуплекса.

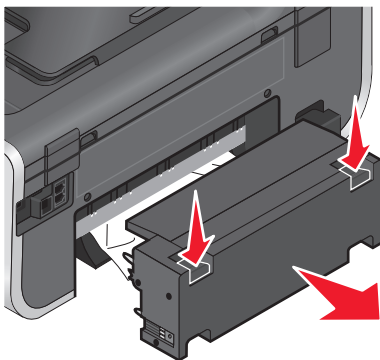

⚠ ВНИМАНИЕ-ВОЗМОЖНОСТЬ ТРАВМЫ: В области за крышкой модуля дуплекса имеются выступающие края в тракте прохождения бумаги. Во избежание травмы соблюдайте осторожность при доступе в эту область для устранения замятий бумаги.

- 2 Возьмите бумагу и аккуратно выньте ее из принтера.

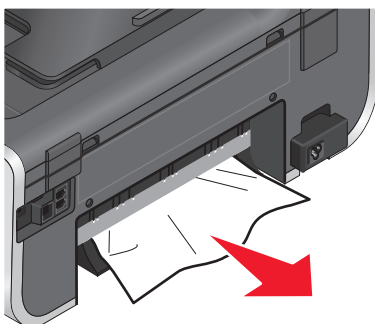

Примечание. Будьте осторожны, чтобы не порвать бумагу во время извлечения.

- 3 Снова вставьте модуль дуплекса.

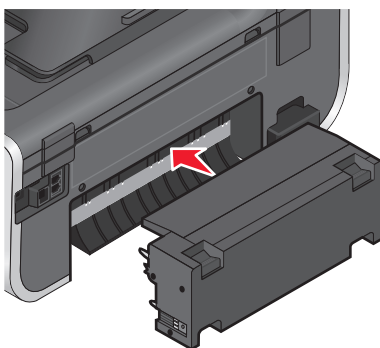

4 Нажмите **ГОТОВО** или нажмите **OK**, в зависимости от модели принтера.

5 Возобновите печать задания на компьютере.

Замятие бумаги в устройстве автоматической подачи (только для отдельных моделей)

Примечание. Детали внутри принтера подвержены поломке. Не дотрагивайтесь до этих деталей без необходимости при устранении замятий.

1 Откройте дверцу устройства автоматической подачи и аккуратно вытащите замятую бумагу.

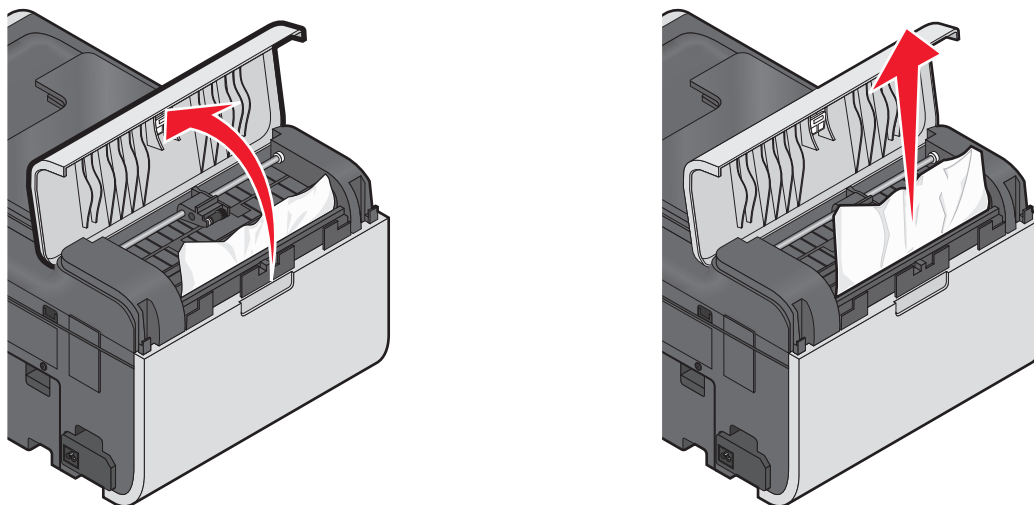

Примечание. Будьте осторожны, чтобы не порвать бумагу во время извлечения.

2 Закройте дверцу устройства автоматической подачи.

3 Нажмите **ГОТОВО** или нажмите **OK**, в зависимости от модели принтера.

4 Возобновите печать задания на компьютере.

Неправильная подача бумаги или специальных материалов

Если бумага или специальные материалы подаются неправильно, с перекосами или подается сразу несколько листов, попробуйте выполнить следующие действия. Попробуйте выполнить одно или несколько из следующих рекомендуемых действий:

Проверьте состояние бумаги

Используйте новую немятую бумагу.

Проверьте правильность загрузки бумаги

- Загрузите меньшее количество бумаги в принтер.
- Загрузите бумагу стороной для печати вниз. (Если вы не уверены, какая сторона предназначена для печати, обратитесь к инструкциям, прилагаемым к бумаге.)
- Просмотрите указания по загрузке бумага или специального материала.

Вынимайте каждую страницу при выходе из принтера

Отрегулируйте направляющие в соответствии с загруженной бумагой

Поиск и устранение неисправностей при печати

- “Плохое качество печати по краям страницы” на стр. 156
- “Полосы или линии на печатном изображении” на стр. 157
- “Низкая скорость печати” на стр. 157
- “Во время печати уменьшается производительность компьютера” на стр. 158

Плохое качество печати по краям страницы

Если в ходе выполнения операций, указанных в контрольном списке «Перед поиском и устранением неисправностей», не удалось решить проблему, попробуйте выполнить одно или несколько из следующих действий:

Проверьте минимальные параметры печати

Не допускайте выхода за следующие минимальные границы печати (кроме случаев, когда используется функция "Без рамки").

- Левое и правое поля:
 - 6.35 мм (0,25 дюйма) для бумаги формата letter
 - 3.37 мм (0,133 дюйма) для любой бумаги, кроме бумаги формата letter
- Верхнее поле: 1.7 мм (0,067 дюйма)
- Нижнее поле: 12.7 мм (0,5 дюйма)

Выберите функцию печати без рамки

Для пользователей Windows:

- 1 Открыв документ или фотографию, выберите **Файл → Print**.
- 2 Нажмите кнопку **Свойства, Параметры** или **Настройка**.
- 3 В разделе «Параметры бумаги» вкладки «Настройка бумаги» выберите параметр **Без полей**.

Для пользователей Macintosh:

- 1 Открыв фотографию или документ, выберите **File > Print**.
- 2 В раскрывающемся меню "Printer" выберите необходимый принтер.
- 3 Если необходимо, нажмите **Advanced**.
- 4 В раскрывающемся меню параметров печати выберите пункт **Paper Handling**.

- 5 В разделе Destination Paper Size выберите параметр **Scale to fit paper size**.
- 6 В раскрывающемся меню «Формат бумаги» выберите формат бумаги, в имени которого имеется слово «(без полей)». Например, при печати на фотокарточке 4 x 6 выберите **4 x 6 дюймов (без полей)**.

Полосы или линии на печатном изображении

Если в ходе выполнения операций, указанных в контрольном списке «Перед поиском и устранением неисправностей», не удалось решить проблему, попробуйте выполнить одно или несколько из следующих действий:

Проверьте уровни чернил

Замените картриджи, в которых заканчиваются или уже закончились чернила.

Выберите повышенное качество печати в программном обеспечении принтера

Убедитесь, что картриджи установлены правильно

Выполните юстировку печатающей головки

Выполните обычную или глубокую прочистку сопел печатающей головки

Примечание. Если в результате этих действий не удалось устранить появление полос на печатном изображении, обратитесь в службу технической поддержки.

Низкая скорость печати

Если в ходе выполнения операций, указанных в контрольном списке «Перед поиском и устранением неисправностей», не удалось решить проблему, попробуйте выполнить одно или несколько из следующих действий:

Максимальное увеличение скорости обработки на компьютере

- Закройте все неиспользуемые приложения.
- Уменьшите число и размер графики и изображений в документе.
- Удалите из системы как можно больше неиспользуемых шрифтов.

Установка дополнительной памяти

Попробуйте увеличить объем памяти ОЗУ.

Выберите пониженное качество печати в программном обеспечении принтера

Выберите вручную тип бумаги, соответствующий типу используемой бумаги

Удалите и повторно установите программное обеспечение принтера

Во время печати уменьшается производительность компьютера

Возможные решения. Попробуйте выполнить одно из следующих действий.

Если используется соединение USB, попробуйте подключить другой КАБЕЛЬ USB

В случае работы в сети, выключите точку доступа (маршрутизатор), а затем снова ее включите

- 1 Отсоедините кабель питания от точки доступа.
- 2 Подождите десять секунд, а затем снова подключите кабель питания.

Поиск и устранение неисправностей при копировании и сканировании

- “Копировальный аппарат или сканер не отвечает” на стр. 158
- “Блок сканера не закрывается” на стр. 159
- “Низкое качество копированного или сканированного изображения” на стр. 159
- “Документы или фотографии копируются или сканируются не полностью” на стр. 159
- “Неудачная попытка сканирования” на стр. 160
- “Сканирование выполняется очень медленно или приводит к “зависанию” компьютера” на стр. 160
- “Не удается выполнить сканирование на компьютер по сети” на стр. 160

Копировальный аппарат или сканер не отвечает

Если в ходе выполнения операций, указанных в контрольном списке «Перед поиском и устранением неисправностей», не удалось решить проблему, попробуйте выполнить одно или несколько из следующих действий:

Выберите принтер в качестве принтера по умолчанию

Удалите и повторно установите программное обеспечение принтера

Блок сканера не закрывается

- 1 Поднимите блок сканера.
- 2 Удалите предмет, который препятствует закрытию блока сканера.
- 3 Опустите блок сканера.

Низкое качество копированного или сканированного изображения

Если в ходе выполнения операций, указанных в контрольном списке «Перед поиском и устранением неисправностей», не удалось решить проблему, попробуйте выполнить одно или несколько из следующих действий:

Протрите стекло сканера

Настройте качество сканирования в программном обеспечении принтера

Просмотрите советы по копированию, сканированию и повышению качества печати

Воспользуйтесь более четкой версией документа или изображения

Убедитесь в том, что документ или фотография правильно размещены на стекле сканера лицевой стороной вниз в соответствующем углу.

Документы или фотографии копируются или сканируются не полностью

Если в ходе выполнения операций, указанных в контрольном списке «Перед поиском и устранением неисправностей», не удалось решить проблему, попробуйте выполнить одно или несколько из следующих действий:

Убедитесь в том, что документ или фотография правильно размещены на стекле сканера лицевой стороной вниз в соответствующем углу.

Выберите в программном обеспечении принтера формат, соответствующий загруженной бумаге

Убедитесь, что для параметра «Размер оригинала» установлено значение, соответствующее размеру сканируемого документа

Неудачная попытка сканирования

Если в ходе выполнения операций, указанных в контрольном списке «Перед поиском и устранением неисправностей», не удалось решить проблему, попробуйте выполнить одно или несколько из следующих действий:

Проверка соединения USB

- 1 Проверьте, нет ли видимых повреждений на кабеле USB. Если кабель поврежден, используйте новый кабель.
- 2 Надежно подключите квадратный разъем кабеля USB к гнезду на задней панели принтера.
- 3 Надежно подключите прямоугольный разъем кабеля USB к порту USB компьютера.
Порт USB помечен значком USB .

Перезагрузите компьютер

Сканирование выполняется очень медленно или приводит к "зависанию" компьютера

Если в ходе выполнения операций, указанных в контрольном списке «Перед поиском и устранением неисправностей», не удалось решить проблему, попробуйте выполнить одно или несколько из следующих действий:

Закройте другие программы, которые не используются

Используйте пониженное разрешение сканирования

Не удается выполнить сканирование на компьютер по сети

Если в ходе выполнения операций, указанных в контрольном списке «Перед поиском и устранением неисправностей», не удалось решить проблему, попробуйте выполнить одно или несколько из следующих действий:

Убедитесь, что принтер и компьютер назначения подключены к одной и той же сети

Убедитесь в том, что на компьютере назначения установлено программное обеспечение

Поиск и устранение неисправностей при работе с факсом

- “Контрольный список поиска и устранения неисправностей при работе с факсом” на стр. 161
- “Не удается отправить факсы” на стр. 162
- “Невозможен прием факсов” на стр. 164
- “Не удается запустить программу факса” на стр. 166
- “Сообщения об ошибке факса на панели управления принтера” на стр. 166

Подробное описание общих терминов и задач см. в следующих разделах:

- “Настройка принтера для отправки факса” на стр. 82
- “Вопросы и ответы по работе с факсом” на стр. 101

Контрольный список поиска и устранения неисправностей при работе с факсом

Если возникают проблемы при отправке или приеме факсов, сначала проверьте соединение:

- 1 Проверьте наличие тонального сигнала на телефонной линии, подключив аналоговый телефон к стенной розетке, фильтру DSL, устройству VoIP или кабельному модему – куда подключается принтер. Телефон следует подключать к тому же порту.

Если тональный сигнал не слышен, обратитесь к поставщику линии.

- 2 Поскольку принтер подключается к телефонной линии, проверьте наличие тонального сигнала, подключив аналоговый телефон к порту  принтера.

Если тональный сигнал не слышен, используйте следующий контрольный список. После проверки каждого элемента проверяйте наличие тонального сигнала.

Если тональный сигнал слышен, однако возникают проблемы при отправке или приеме факсов, см. другие темы в данном разделе.

Контрольный список подключений

- Убедитесь в том, что принтер и другие устройства на линии (если имеются) правильно установлены и настроены в соответствии со сценарием установки.
- Убедитесь в том, что кабели подсоединены к соответствующим портам.
- Убедитесь в том, что кабели подключены надежно.

Проверьте подключения кабелей для следующих устройств, если имеются:

Блок питания	Автоответчик	Кабельный модем	Разветвитель
Телефон	Адаптер VoIP	Фильтр DSL	адаптер RJ-11

- Если принтер подключен к линии DSL, убедитесь в том, что для принтера используется фильтр DSL.
- Если принтер подсоединен к адаптеру VoIP или кабельному модему, убедитесь в том, что принтер подсоединен к первому телефонному порту.
- При использовании разветвителя убедитесь в том, что используется телефонный разветвитель. Не пользуйтесь линейным разветвителем.

Не удается отправить факсы

Если в ходе выполнения операций, указанных в «контрольном списке поиска и устранения неисправностей при работе с факсом», не удалось решить проблему, попробуйте выполнить одно или несколько из следующих действий:





Убедитесь в том, что на принтере зарегистрированы данные о пользователе

Если во время первоначальной настройки данные о пользователе не вводились, введите имя и номер факса. В некоторых странах запрещена отправка факсов без указания имени факса или названия компании. Кроме того, некоторые факсимильные аппараты могут блокировать неопознанные факсы или факсы, не содержащие данные об отправителе.

Уменьшите скорость передачи факс-модема

Модем принтера может передавать данные со скоростью 33 600 бит/с. Это максимальная скорость, с которой принтер может отправлять и принимать факсы. Это не является обязательным, однако рекомендуется настроить на модеме максимальную скорость передачи. Скорость модема принимающего факсимильного аппарата должна быть не меньше скорости, с которой передается факс. В противном случае факс не будет принят.

Чтобы уменьшить скорость передачи модема:



- 1 На панели управления принтера нажмите кнопку .
- 2 С помощью кнопок со стрелками выберите пункт **Настройка факса**, а затем нажмите кнопку .
- 3 С помощью кнопок со стрелками выберите пункт **Набор и отправка**, а затем нажмите кнопку .
- 4 С помощью кнопок со стрелками выберите пункт **Максимальная скорость отправки**, а затем нажмите кнопку .
- 5 Выберите скорость передачи, а затем нажмите кнопку .

Настройте на принтере сканирование оригинала документа перед набором номера

Принтер автоматически не выполняет повторный набор, если настроено сканирование оригинала документа после набора номера.

Настройте на принтере сканирование до набора номера, чтобы не приходилось повторно сканировать документ в случае неудачной отправки факса. Сканированный документ сохраняется в памяти принтера. Принтер может загрузить его и автоматически набрать номер.

Чтобы настроить на принтере сканирование оригинала документа перед набором номера:

- 1 На панели управления принтера нажмите кнопку .
- 2 С помощью кнопок со стрелками выберите пункт **Настройка факса**, а затем нажмите кнопку .

- 3 С помощью кнопок со стрелками выберите пункт **Набор и отправка**, а затем нажмите кнопку **OK**.
- 4 С помощью кнопок со стрелками выберите пункт **Сканировать**, а затем нажмите кнопку **OK**.
- 5 С помощью кнопок со стрелками выберите пункт **До набора**, а затем нажмите кнопку **OK**.

Включите коррекцию ошибок

При наличии сильных помех на линии могут возникать ошибки или размытое изображение. Этот параметр позволяет принтер повторно передавать ошибочные блоки данных и исправлять ошибки. Если факс содержит много ошибок, то он может отклоняться принимающим факсимильным аппаратом.

Чтобы убедиться, что коррекция ошибок включена:

- 1 На панели управления принтера нажмите кнопку .
- 2 С помощью кнопок со стрелками выберите пункт **Настройка факса**, а затем нажмите кнопку **OK**.
- 3 С помощью кнопок со стрелками выберите пункт **Набор и отправка**, а затем нажмите кнопку **OK**.
- 4 С помощью кнопок со стрелками выберите пункт **Коррекция ошибок**, а затем нажмите кнопку **OK**.
- 5 Проверьте, включена ли коррекция ошибок.

Если эта функция не включена, с помощью кнопок со стрелками выберите пункт **Вкл**, а затем нажмите кнопку **OK**.

Включите автоматическое преобразование факса

Если принимающий факсимильный аппарат не поддерживает цветной факс, то если выбран данный параметр, выполняется автоматическое преобразование исходящего цветного факса в черно-белый. Кроме того, автоматически уменьшается разрешение факса до значения, поддерживаемого принимающим устройством.

Чтобы убедиться, что автоматическое преобразование факсов включено:

- 1 На панели управления принтера нажмите кнопку .
- 2 С помощью кнопок со стрелками выберите пункт **Настройка факса**, а затем нажмите кнопку **OK**.
- 3 С помощью кнопок со стрелками выберите пункт **Набор и отправка**, а затем нажмите кнопку **OK**.
- 4 С помощью кнопок со стрелками выберите пункт **Автопреобразование факсов**, а затем нажмите кнопку **OK**.
- 5 Проверьте, включено ли автоматическое преобразование факсов.





Если эта функция не включена, с помощью кнопок со стрелками выберите пункт **Вкл**, а затем нажмите кнопку **OK**.

Убедитесь, что правильно указан префикс набора

Префикс набора представляет собой последовательность цифр, которую необходимо набрать перед набором реального номера факса или номера телефона. Если принтер используется в офисе или подключен к частной АТС, то это может быть определенный номер, который необходимо набрать, чтобы совершить вызов за пределы офиса.

Убедитесь в том, что введенный на принтере префикс набора является правильным для вашей сети.

Чтобы проверить настройку префикса набора:

- 1 На панели управления принтера нажмите кнопку .
- 2 С помощью кнопок со стрелками выберите пункт **Настройка факса**, а затем нажмите кнопку .
- 3 С помощью кнопок со стрелками выберите пункт **Набор и отправка**, а затем нажмите кнопку .
- 4 С помощью кнопок со стрелками выберите пункт **Префикс набора**, а затем нажмите кнопку .
- 5 С помощью кнопок со стрелками создайте или измените префикс.
- 6 Если префикс неверный, введите правильный префикс, а затем нажмите кнопку .

Невозможен прием факсов

Если в ходе выполнения операций, указанных в «контрольном списке поиска и устранения неисправностей при работе с факсом», не удалось решить проблему, попробуйте выполнить одно или несколько из следующих действий:

Убедитесь в том, что установлены соответствующие настройки

Настройки факса зависят от того, подключен ли принтер к отдельной линии факса или к одной линии вместе с другими устройствами.

Если принтер подключен к той же телефонной линии, что и автоответчик, убедитесь, что установлены следующие значения:

- для параметра «Автоответ» установлено значение «Вкл».
- Принтер настроен на ответ после большего числа звонков, чем автоответчик.
- Принтер отвечает на вызов с соответствующим шаблоном отличительного звонка (при наличии подписки на услугу отличительного звонка).

Если принтер подключен к той же телефонной линии, что и телефон с подпиской на услугу голосовой почты, убедитесь, что установлены следующие значения:

- Функция автоответа выключена (если используется только один номер на телефонной линии).
- Принтер отвечает на вызов с соответствующим шаблоном отличительного звонка (при наличии подписки на услугу отличительного звонка).

Убедитесь в том, что принтер подключен к аналоговому порту

Принтер является аналоговым устройством. Если используется АТС, убедитесь в том, что принтер подключен к аналоговому порту на АТС. Возможно, потребуется конвертер, который выполняет преобразование цифровых сигналов в аналоговые.

Убедитесь в том, что память принтера не переполнена

Принтер сохраняет входящий факс в памяти принтера перед его печатью. Если во время приема факса в принтере закончится бумага или чернила, то принтер сохранит факс, чтобы его можно было распечатать позднее. Однако если память принтера заполнится, принтер не сможет принять дополнительные входящие факсы. Когда память принтера заполнится, на дисплее появится сообщение об ошибке. Устраните ошибку и освободите память принтера.

Убедитесь в том, что функция переадресации факсов отключена.

Возможно, включена функция переадресации факсов. Отключите этот параметр, чтобы принтер мог принять факс.

- 1 На панели управления принтера нажмите кнопку .
- 2 С помощью кнопок со стрелками выберите пункт **Настройка факса**, а затем нажмите кнопку **ОК**.
- 3 С помощью кнопок со стрелками выберите пункт **Звонок и ответ**, а затем нажмите кнопку **ОК**.
- 4 С помощью кнопок со стрелками выберите пункт **Переадресация**, а затем нажмите кнопку **ОК**.
- 5 С помощью кнопок со стрелками выберите пункт **Выкл**, а затем нажмите кнопку **ОК**.

Увеличьте громкость звонка

Если принтер настроен на прием факсов вручную (функция автоответа выключена), увеличьте громкость звонка.

Убедитесь в том, что введен правильный код ответа

Если принтер настроен на прием факсов вручную (функция автоответа выключена), при поступлении вызова факса потребуется ввести правильный, чтобы принтер мог принять его.

Чтобы отобразить правильный код:

- 1 На панели управления принтера нажмите кнопку .
- 2 С помощью кнопок со стрелками выберите пункт **Настройка факса**, а затем нажмите кнопку **ОК**.
- 3 С помощью кнопок со стрелками выберите пункт **Звонок и ответ**, а затем нажмите кнопку **ОК**.
- 4 С помощью кнопок со стрелками выберите пункт **Код ответа вручную**, а затем нажмите кнопку **ОК**.
- 5 Запишите отображаемый на дисплее код ответа вручную.

Не удается запустить программу факса

Прежде чем настраивать параметры факсов в программе факсов, необходимо подключить принтер к работающей телефонной линии, линии DSL или VoIP или услуге кабельной связи.

Убедитесь в том, что программа факса установлена

Программа Fax Solutions является дополнительной для пользователей Windows и устанавливается вместе с программным обеспечением принтера только в том случае, если во время установки выбран параметр «Установка дополнительного программного обеспечения». Если программа факса не установлена, то при переходе на вкладку факса в программе Printer Home отображается веб-узел, с которого можно загрузить программу.

Убедитесь в том, что принтер подключен к телефонной линии.

Необходимо подключить принтер к телефонной линии (с использованием стандартной настенной розетки, фильтра DSL, адаптера VoIP или кабельного модема), прежде чем открывать программу факса и настраивать его параметры.

Убедитесь в том, что принтер подключен к компьютеру

Убедитесь в том, что принтер не находится в режиме экономии энергии

Сообщения об ошибке факса на панели управления принтера

Сообщение об ошибке	Значение	Возможные решения
Ошибка удаленного факса	Принимающий факсимильный аппарат не может принять факс. Ошибка на принимающей стороне может быть связана с несколькими факторами.	<ul style="list-style-type: none">• Повторно отправьте факс. Возможно, неполадка связана с качеством подключения.• Уменьшите скорость передачи факс-модема.• Зарегистрируйте сведения о себе. В некоторых странах запрещена отправка факсов без указания имени и номера факса. Кроме того, некоторые факсимильные аппараты могут блокировать факсы, не содержащие данные об отправителе.

Сообщение об ошибке	Значение	Возможные решения
Режим факса не поддерживается	Принимающий факсимильный аппарат не поддерживает цветной факс или разрешение отправляемого документа.	<ul style="list-style-type: none"> • Включите автопреобразование факса. Принтер автоматически преобразовывает цветные факсы в монохромные и уменьшает разрешение сканирования документа. • Уменьшите качество факса. • Измените формат документа на Letter.
Неподдерживаемое сжатие	Факс-модем принимающего факсимильного аппарата не поддерживает сжатие данных. Факс-модемы выполняют сжатие данных для ускорения передачи, однако принимающий факс-модем должен содержать тот же код сжатия.	<ul style="list-style-type: none"> • Уменьшите скорость передачи факс-модема и повторно отправьте факс. • Включите автопреобразование факса.
Неподдерживаемое разрешение	Принимающий факсимильный аппарат не поддерживает разрешение отправляемого документа.	<ul style="list-style-type: none"> • Уменьшите качество факса. • Включите автопреобразование факса.
Неустраняемая ошибка факса	Факс-модем обнаружил критические ошибки.	Выключите принтер снова его включите, а затем повторно отправьте факс.
Ошибка факс-модема	Возможно, факс-модем принтера занят или возникли ошибки во время передачи.	Выключите принтер снова его включите, а затем повторно отправьте факс.
Телефонная линия подключена к неверному разъему на задней панели устройства.	Телефонный кабель подключен не к тому порту на задней панели принтера.	Подсоедините телефонный кабель к порту  на задней панели принтера.
Обнаружена цифровая линия	Принтер подключен к цифровой линии.	Принтер является аналоговым устройством, и его необходимо подключать к аналоговой линии. Чтобы подключить принтер к цифровой линии, необходимо использовать преобразователь цифровой линии или фильтр. Для получения дополнительных сведений см. раздел "Настройка принтера для отправки факса".
Не удалось установить связь Ошибка на телефонной линии Телефонная линия не подключена	Принтер не распознает сигнал набора.	См. раздел «Контрольный список поиска и устранения неисправностей при работе с факсом».

Сообщение об ошибке	Значение	Возможные решения
Телефонная линия занята	Телефонная линия или телефонная линия принимающего факсимильного аппарата занята. В частности это происходит, если принтер подключен к одной линии вместе с другими устройствами (телефоном, автоответчиком).	<ul style="list-style-type: none"> • Настройте повторный набор на принтере. • Увеличьте интервал между попытками повторного набора. • Сделайте пробный вызов по номеру, на который необходимо отправить факс, чтобы убедиться, что он работает правильно. • Если телефонная линия занята другим устройством, прежде чем отправить факс, дождитесь завершения работы другого устройства. • Запланируйте повторную отправку факса на более позднее время. • Настройте на принтере сканирование оригинала документа перед набором номера. Сканированный документ сохраняется в памяти принтера. Принтер может загрузить его и автоматически набрать номер.
Нет ответа	Возможно, отключена функция автоответа на принимающем факсимильном аппарате.	<ul style="list-style-type: none"> • Проверьте номер, а затем повторно отправьте факс. • Настройте повторный набор на принтере. <p>Примечание. В зависимости от страны или региона, может быть установлено ограничение по количеству попыток повторного набора независимо от настроек повторного набора, установленных на принтере.</p> <ul style="list-style-type: none"> • Запланируйте повторную отправку факса на более позднее время.
Нет Caller ID Вызов остановлен	Принтер остановлен, поскольку во входящем факсе отсутствовали сведения об отправителе. Возможно, установлена блокировка неопознанных факсов или факсы, не содержащие данных Caller ID, являются недопустимыми в вашей стране или регионе.	Отключите параметр «Блокировка неопознанных».

Для устранения ошибок в программе факса нажмите кнопку **Справка**, чтобы просмотреть справочную информацию для программного обеспечения факса.

Поиск и устранение неисправностей карты памяти

- “Контрольный список поиска и устранения неисправностей карты памяти” на стр. 169
- “При вставке карты памяти ничего не происходит” на стр. 169
- “Невозможно выполнить печать документов с карты памяти или флэш-диска” на стр. 170
- “Фотографии не передаются с карты памяти по беспроводной сети” на стр. 170

Контрольный список поиска и устранения неисправностей карты памяти

Прежде чем приступить к поиску и устранению неисправностей, воспользуйтесь следующим контрольным списком для устранения большинства проблем с картой памяти:

- Убедитесь, что используемая карта памяти подходит для принтера.
- Убедитесь, что карта памяти не повреждена.
- Убедитесь, что карта памяти содержит файлы поддерживаемого типа.

При вставке карты памяти ничего не происходит

Если в ходе выполнения операций, указанных в «контрольном списке поиска и устранения неисправностей карты памяти», не удалось решить проблему, попробуйте выполнить одно или несколько из следующих действий:

Повторная вставка карты памяти

Возможно, карта памяти вставлена слишком медленно. Извлеките и быстро вставьте карту памяти.

Проверка соединения USB

- 1 Проверьте, нет ли видимых повреждений на кабеле USB. Если кабель поврежден, используйте новый кабель.
- 2 Надежно подключите квадратный разъем кабеля USB к гнезду на задней панели принтера.
- 3 Надежно подключите прямоугольный разъем кабеля USB к порту USB компьютера.
Порт USB помечен значком USB .

Проверьте сетевые подключения

Если принтер и компьютер подключены по сети, убедитесь, что связь установлена между соответствующими хост-компьютером и устройством. На компьютере выберите принтер или на принтере выберите компьютер.

Невозможно выполнить печать документов с карты памяти или флэш-диска

Если в ходе выполнения операций, указанных в «контрольном списке поиска и устранения неисправностей карты памяти», не удалось решить проблему, попробуйте выполнить следующие действия.

Проверка соединения USB

- 1 Проверьте, нет ли видимых повреждений на кабеле USB. Если кабель поврежден, используйте новый кабель.
- 2 Надежно подключите квадратный разъем кабеля USB к гнезду на задней панели принтера.
- 3 Надежно подключите прямоугольный разъем кабеля USB к порту USB компьютера.
Порт USB помечен значком USB .

Проверьте сетевые подключения

Если принтер и компьютер подключены по сети, убедитесь, что связь установлена между соответствующими хост-компьютером и устройством. На компьютере выберите принтер или на принтере выберите компьютер.

Фотографии не передаются с карты памяти по беспроводной сети

Если в ходе выполнения операций, указанных в «контрольном списке поиска и устранения неисправностей карты памяти», не удалось решить проблему, попробуйте выполнить одно или несколько из следующих действий:

Убедитесь, что принтер и компьютер назначения включены и находятся в состоянии готовности

Выберите соответствующее имя компьютера в списке на принтере

Убедитесь в том, что беспроводное соединение установлено и является активным

Если беспроводное соединение отключено, подключите принтер к компьютеру с помощью кабеля USB.

Устранение неисправностей сети

- “Контрольный список поиска и устранения неисправностей сети” на стр. 171
- “Кнопка «Продолжить» недоступна” на стр. 172
- “Печать невозможна, на компьютере установлен брандмауэр” на стр. 174
- “Связь с принтером прерывается при подключении к виртуальной частной сети (VPN)” на стр. 174

Контрольный список поиска и устранения неисправностей сети

Прежде чем начать операции по поиску и устранению неисправностей принтера, проверьте следующее:

Общие сведения об использовании устройства в сети

Убедитесь в следующем:

- Принтер, компьютер и беспроводная точка доступа подключены к сети и включены.
- Беспроводная сеть работает правильно.
Попробуйте получить доступ к другим компьютерам в беспроводной сети. Если в сети возможен доступ к Интернету, попробуйте подключиться к Интернету через беспроводное соединение.
- Драйвер принтера установлен на компьютере, на котором выполняется задание.
- Выбран правильный порт принтера.
- IP-адрес, шлюз и маска сети правильно указаны для сети.
Распечатайте страницу настроек сети с принтера и проверьте параметры сети.
- все коммутаторы, концентраторы и другие устройства связи включены.

Работа в сети Ethernet

Убедитесь в следующем:

- Кабель Ethernet и разъемы не повреждены.
Проверьте наличие видимых повреждений разъемов кабеля с обеих сторон. Если возможно, воспользуйтесь новым кабелем. Повреждение кабеля может быть незаметным.
- Кабель Ethernet надежно подключен к принтеру и к сетевому концентратору или стенной розетке.

Беспроводная сеть

Убедитесь в следующем:

- Указано правильное имя SSID.
Распечатайте страницу настроек сети с принтера и проверьте параметры сети.
- Используется правильный ключ WEP или идентификационная фраза WPA (если используется система безопасности сети).
Войдите на беспроводную точку доступа (беспроводной маршрутизатор) и проверьте настройки безопасности.
Если вы не уверены в правильности сведений по безопасности, снова запустите программу настройки беспроводной сети.
- Принтер и компьютер находятся в радиусе действия беспроводной сети.
В большинстве сетей принтер и компьютер должны находиться на расстоянии не более 100 футов (30 метров) от беспроводной точки доступа (беспроводного маршрутизатора).
- Индикатор Wi-Fi постоянно горит зеленым.
- Компьютер и принтер подключены к одной и той же беспроводной сети.

- Принтер находится на удаленном расстоянии от других препятствий или электронных устройств, которые могут создавать помехи сигналам в беспроводной сети.

Убедитесь, что принтер и беспроводная точка доступа не отделены друг от друга столбами, стенами или опорами из металла или бетона.

Помехи сигналам в беспроводной сети могут создавать многие устройства, включая видеонаблюдатели, двигатели, беспроводные телефоны, камеры слежения и другие беспроводные устройства, а также некоторые устройства Bluetooth.

- Компьютер не подключен к сети VPN.
- Все брандмауэры, отличные от брандмауэров Microsoft, на компьютеры обновлены до самой последней версии и разрешают передачу данных для программного обеспечения принтера.

Кнопка «Продолжить» недоступна

Попробуйте выполнить следующие действия в той последовательности, как они указаны, пока кнопка «Продолжить» не станет активной:

Проверьте, надежно ли подключен кабель USB к портам USB на КОМПЬЮТЕРЕ И ПРИНТЕРЕ

Порты USB помечены значком .

Убедитесь в том, что принтер подключен к электросети и включен

Проверьте, горит ли индикатор в кнопке . Если вы только что включили принтер, возможно, потребуется отсоединить кабель USB, а затем снова его подсоединить.

Убедитесь в том, что порт USB РАБОТАЕТ

Проверьте порт USB, подключив к нему другие устройства. Если другие устройства, подключенные к этому порту, работают, то порт исправен.

Если порт USB на компьютере не работает, попробуйте использовать другие порты USB на компьютере.

Убедитесь в том, что кабель USB исправен

Попробуйте подключить другой кабель USB. Если используется кабель длиной более 10 футов, попробуйте подключить другой, более короткий, кабель.

Убедитесь в том, что используется компакт-диск, соответствующий модели принтера

Сравните номер модели принтера на компакт-диске с номером модели, указанным на принтере. номера должны полностью совпадать или хотя бы быть из одной серии.

В случае любых сомнений поищите обновленную версию программного обеспечения принтера на веб-узле. Для получения дополнительных сведений см. раздел «Установка программного обеспечения принтера» в *Руководстве пользователя*. Открыть *Руководство пользователя* можно с помощью ссылки внизу экрана установки.

Снова подключите блок питания

- 1 Выключите принтер.
- 2 Отсоедините кабель питания от розетки электросети.
- 3 Отсоедините блок питания от задней панели принтера, а затем снова его подключите.
- 4 Снова подключите кабель питания к электрической розетке.
- 5 Включите принтер, а затем продолжите установку на компьютере.

Попробуйте снова запустить программу установки

- 1 Закройте программу установки.
- 2 Извлеките компакт-диск, а затем перезагрузите компьютер.
- 3 Вставьте компакт-диск, а затем повторно запустите программу установки.

Примечания.

- Когда появится экран **Программа уже установлена**, выберите **Установка принтера**.
- Если принтер еще не был установлен, выберите параметр **Дополнительный компьютер**, когда появится запрос **Настроить новый принтер?**, чтобы пропустить мастер установки оборудования.

Убедитесь в том, что компьютер способен подтвердить выполнение операций через порт USB

Откройте диспетчер устройств, чтобы проверить, выполняются ли какие-либо операции, когда к порту USB подключено устройство USB:

- 1 Щелкните  или нажмите кнопку **Пуск** и выберите пункт **Выполнить**.
- 2 В поле «Начать поиск» или в окне «Запуск программы» введите `devmgmt.msc`.
- 3 Нажмите **ВВОД** или нажмите **ОК**.
Откроется диспетчер устройств.
- 4 Следите за содержимым окна диспетчера устройств при подключении кабеля USB или другого устройства к порту USB. Окно обновится, когда диспетчер устройств распознает соединение USB.
 - Если в диспетчере устройств видны какие-либо операции, однако с помощью предложенных решений не удалось устранить проблему, обратитесь в службу технической поддержки.
 - Если в диспетчере устройств отсутствуют какие-либо операции, возможно, имеется неполадка компьютера или он не поддерживает соединение USB. Компьютер должен распознавать USB, чтобы можно было продолжить установку.

Печать невозможна, на компьютере установлен брандмауэр

Брандмауэры сторонних компаний (не Microsoft) могут запрещать печать в беспроводной сети. Если принтер и компьютер настроены правильно, беспроводная сеть работает, но печать не выполняется, возможно, проблема связана с брандмауэром. Если на компьютере установлен брандмауэр (отличный от брандмауэра Windows), попробуйте выполнить одно или несколько из следующих действий:

- Обновите брандмауэр, используя последний пакет обновления, выпущенный разработчиком. Для получения сведений о процедуре обновления см. документацию по брандмауэру.
- Если при установке принтера или попытке печати программа запрашивает доступ в брандмауэре, убедитесь, что выполнение этих программ разрешено.
- На время отключите брандмауэр и установите на компьютере беспроводной принтер. По завершении установки беспроводного принтера снова включите брандмауэр.



Связь с принтером прерывается при подключении к виртуальной частной сети (VPN)

При подключении к *виртуальным частным сетям* (VPN) связь с беспроводным принтером, находящимся в локальной сети, обычно прерывается. Большинство сетей VPN разрешают обмен данными только с VPN, а одновременная связь с другими сетями не поддерживается. Если требуется возможность одновременного подключения к локальной сети и к сети VPN, специалист по поддержке VPN должен включить раздельное туннелирование. Следует иметь в виду, что в некоторых организациях запрещено раздельное туннелирование вследствие технических ограничений или соображений безопасности.

Поиск и устранение неисправностей в беспроводных сетях

- “Восстановление заводских настроек по умолчанию для беспроводной сети” на стр. 174
- “Не удается выполнить печать в беспроводной сети” на стр. 175
- “не горит индикатор Wi-Fi” на стр. 180
- “Индикатор Wi-Fi горит зеленым, но принтер не печатает (только Windows)” на стр. 179
- “индикатор Wi-Fi горит оранжевым” на стр. 180
- “Индикатор Wi-Fi во время установки мигает оранжевым” на стр. 182
- “Беспроводной сервер печати не установлен” на стр. 187
- “При печати в беспроводной сети отображается сообщение “Связь недоступна”” на стр. 187
- “Связь с принтером прерывается при подключении к виртуальной частной сети (VPN)” на стр. 174
- “Устранение проблем с беспроводной связью” на стр. 189

Восстановление заводских настроек по умолчанию для беспроводной сети

- 1 На панели управления принтера нажмите кнопку .
- 2 С помощью кнопок со стрелками выберите пункт **Настройка сети**, а затем нажмите кнопку .

3 С помощью кнопок со стрелками выберите пункт **Восстановить заводские настройки сетевого адаптера**, а затем нажмите кнопку **ОК**.

4 С помощью кнопок со стрелками выберите пункт **Да**, а затем нажмите кнопку **ОК**.

Будут восстановлены заводские настройки беспроводной связи принтера, используемые по умолчанию. Чтобы проверить, распечатайте страницу настройки сети.

Не удается выполнить печать в беспроводной сети

Если возникли проблемы во время установки или принтер не отображается в папке принтеров или в списке доступных принтеров при отправке задания на печать, можно попробовать удалить и повторно установить программное обеспечение.

Перед повторной установкой программного обеспечения просмотрите контрольный список поиска и устранения неисправностей, а затем выполните следующие действия.

Выключите точку доступа, а затем снова ее включите

После выключения и повторного включения точки доступа могут обновляться сетевые соединения, и иногда это позволяет устранить проблемы подключения.

Прервите соединение сеанса VPN

Если соединение VPN используется для подключения к другой сети, то доступ к принтеру по беспроводной сети будет невозможен. Завершите сеанс VPN и повторите попытку печати.

Убедитесь в том, что демонстрационный режим отключен

Проверьте, не переключен ли принтер в демонстрационный режим. Выбранные функции недоступны, когда включен демонстрационный режим принтера.

На панели управления принтера перейдите в **демонстрационный режим**:

 > **Демонстрационный режим**.

Выберите значение **Выкл**, а затем сохраните настройку.

Проверка ключа WEP или фразы доступа WPA

Если для беспроводной точки доступа используется защита WEP (Wired Equivalent Privacy), ключ WEP должен быть следующим.

- Ровно 10 или 26 шестнадцатеричных символов. Шестнадцатеричные символы: A-F, a-f и 0-9.

или

- Ровно 5 или 13 символов ASCII. Символами ASCII являются буквы, цифры, а также символы на клавиатуре. При использовании символов ASCII в ключе WEP необходимо учитывать состояние регистра.

Если для беспроводной точки доступа используется защита Wi-Fi Protected Access (WPA), фраза доступа WPA должна быть следующей.

- От 8 до 63 символов ASCII. При использовании символов ASCII в идентификационной фразе WPA необходимо учитывать состояние регистра.

или

- Ровно 64 шестнадцатеричных символа. Шестнадцатеричные символы: A-F, a-f и 0-9.

Примечание. Если эти сведения неизвестны, обратитесь к документации, прилагаемой к беспроводной сети, или к специалисту, который настраивал беспроводную сеть.

Проверьте наличие кнопки связи/регистрации на точке доступа

В странах Европы, Ближнего Востока и Африки на устройствах беспроводной широкополосной связи, такие как LiveBox, AliceBox, N9UF Box, FreeBox или Club Internet может потребоваться нажать кнопку связи/регистрации при добавлении принтера в беспроводную сеть.

Если используется одно из этих устройств и потребуется дополнительная информация, обратитесь к документации, прилагаемой к устройству, или обратитесь к *поставщику услуг Интернета*.

Переместите точку доступа подальше от других электронных устройств

Возможно появление временных помех от электронных устройств, таких как микроволновые печи и другие бытовые приборы, радиотелефоны, видеонаблюдения и камеры систем безопасности. Убедитесь в том, что точка доступа находится на удалении от таких устройств.

Переместите компьютер и/или принтер ближе к беспроводному маршрутизатору

Радиус действия беспроводной сети зависит от многих факторов, включая возможности маршрутизатора и сетевых адаптеров. Если возникают ошибки при печати, попробуйте установить компьютер и принтер на расстоянии не более 100 футов (30 м) друг от друга.

Проверьте качество беспроводного сигнала

Напечатайте страницу настройки сети и проверьте качество сигнала. Если отображается хорошее или отличное качество сигнала, то проблема связана с другим фактором.

Проверьте расширенные настройки безопасности

- Если для ограничения доступа в беспроводную сеть используется фильтрация MAC-адресов (Media Access Control), необходимо добавить MAC-адрес принтера в список адресов, для которых разрешено подключение к беспроводной точке доступа.
- Если беспроводная точка доступа может выдавать только ограниченное число IP-адресов, то для подключения принтера необходимо изменить настройку ограничения числа адресов.

Примечание. Если неизвестно, как внести эти изменения, обратитесь к документации, прилагаемой к беспроводному маршрутизатору, или к специалисту, который настраивал беспроводную сеть.

Убедитесь в том, что компьютер подключен к беспроводной точке доступа (беспроводному маршрутизатору).

- Проверьте наличие доступа в Интернет. Для этого откройте обозреватель и введите адрес любого узла.
- Если в беспроводной сети имеются другие компьютеры или ресурсы, проверьте наличие доступа к ним с вашего компьютера.

Убедитесь, что компьютер и принтер подключены к одной и той же беспроводной сети

Если принтер и компьютер находятся в разных беспроводных сетях, беспроводная печать будет невозможна. Имя сети SSID, к которой подключен принтер, должно совпадать с именем SSID компьютера, если компьютер подключен к беспроводной сети.

Для пользователей Windows

- 1 Узнайте имя SSID сети, к которой подключен компьютер.
 - a Введите IP-адрес беспроводной точки доступа (беспроводного маршрутизатора) в поле адреса в обозревателе.

Если IP-адрес беспроводной точки доступа неизвестен:

 - 1 Щелкните  или нажмите кнопку **Пуск** и выберите пункт **Выполнить**.
 - 2 В поле «Начать поиск» или в окне «Запуск программы» введите `cmd`.
 - 3 Нажмите **ВВОД** или нажмите **ОК**.

Откроется окно командной строки.
 - 4 Введите `ipconfig`, а затем нажмите клавишу **Enter**. Проверьте данные в разделе беспроводных сетевых подключений:
 - В разделе "Шлюз по умолчанию" обычно отображается беспроводная точка доступа.
 - IP-адрес отображается в виде четырех наборов цифр, разделенных точками, например 192.168.2.134.
 - b При появлении запроса введите имя пользователя и пароль маршрутизатора.
 - b Нажмите кнопку **ОК**.
 - г На главной странице выберите **Беспроводные** или другой раздел, где хранятся настройки. Отобразится имя SSID.
 - д Запишите имя SSID.

Примечание. Скопируйте его точно, обращая внимание на строчные и прописные буквы.

- 2 Распечатайте страницу настройки сети принтера.

В разделе "Беспроводная сеть" найдите имя SSID.
- 3 Сравните имя SSID принтера и компьютера.

Если имена SSID совпадают, то компьютер и принтер подключены к одной и той же беспроводной сети.

Если имена SSID отличаются, запустите программу еще раз для настройки подключения принтера к беспроводной сети, которая используется компьютером.

Для пользователей Macintosh с базовой станцией AirPort

В Mac OS X версии 10.5

- 1 В меню Apple выберите пункт **System Preferences**.
- 2 Выберите **Network**.
- 3 Выберите **AirPort**.
В раскрывающемся меню "Network Name" появится имя SSID сети, к которой подключен компьютер.
- 4 Запишите имя SSID.

В Mac OS X версии 10.4 или более ранней

- 1 На рабочем столе Finder щелкните **Go > Applications**.
- 2 В папке Applications дважды нажмите на значок **Internet Connect**.
- 3 На панели инструментов нажмите значок **AirPort**.
В раскрывающемся меню "Network" появится имя SSID сети, к которой подключен компьютер.
- 4 Запишите имя SSID.

Для пользователей Macintosh с беспроводной точкой доступа

- 1 Введите IP-адрес беспроводной точки доступа в поле адреса в обозревателе и перейдите к шагу 2.
Если IP-адрес беспроводной точки доступа неизвестен, выполните следующее:
 - а В меню Apple выберите пункт **System Preferences**.
 - б Выберите **Network**.
 - в Выберите **AirPort**.
 - г Нажмите кнопку **Дополнительно > TCP/IP** или **TCP/IP**.
В разделе «Router» обычно отображается беспроводная точка доступа.
- 2 При появлении соответствующего запроса введите имя пользователя и пароль.
- 3 Нажмите кнопку **OK**.
- 4 На главной странице выберите **Wireless** или другой раздел, где хранятся настройки. Отобразится имя SSID.
- 5 Запишите имя SSID, тип системы безопасности, а также ключ WEP/фразу доступа WPA (если они отображаются).

Примечания.

- Обязательно скопируйте данные о сети точно, обращая внимание на строчные и прописные буквы.
- Сохраните имя SSID и ключ WEP или фразу доступа в безопасном месте для будущих справок.

Убедитесь в том, что операционная система поддерживает беспроводную печать через порт AirPort

Принтер поддерживает только беспроводную печать через базовые станции AirPort для операционных систем Mac OS X 10.5 или последующих версий.

Индикатор Wi-Fi горит зеленым, но принтер не печатает (только Windows)

Если настройка беспроводной печати выполнена, все параметры указаны правильно, но принтер не печатает, попробуйте выполнить одно или несколько из следующих действий.

Завершите установку беспроводного принтера

Не приступайте к печати, не вынимайте установочный компакт-диск и не отсоединяйте установочный кабель, пока не появится экран завершения настройки беспроводной сети.

Включите принтер

Убедитесь, что принтер включен:

- 1 Щелкните  или нажмите кнопку **Пуск** и выберите пункт **Выполнить**.
- 2 В поле «Начать поиск» или в окне «Запуск программы» введите `control printers`.
- 3 Нажмите **ВВОД** или нажмите **ОК**.
Откроется папка принтеров.
- 4 Щелкните новый принтер правой кнопкой мыши и в контекстном меню выберите пункт **Использовать принтер в оперативном режиме**.
- 5 Закройте окно "Принтеры" или "Принтеры и факсы", а затем повторите печать.

Выберите беспроводной принтер

Возможно, для беспроводной печати на принтере потребуется выбрать беспроводной принтер на компьютере.

- 1 Щелкните  или нажмите кнопку **Пуск** и выберите пункт **Выполнить**.
- 2 В поле «Начать поиск» или в окне «Запуск программы» введите `control printers`.
- 3 Нажмите **ВВОД** или нажмите **ОК**.
Откроется папка принтеров.
- 4 Щелкните правой кнопкой мыши принтер в папке с именем, соответствующим номеру модели, после которого указано "(сеть)".
- 5 В меню выберите пункт **Использовать принтер в оперативном режиме**.
- 6 Закройте окно "Принтеры" или "Принтеры и факсы", а затем повторите печать.



Выберите беспроводной порт

Если ранее принтер был установлен как локально подключенный, то для работы в беспроводной сети, возможно, потребуется выбрать беспроводной принтер.

- 1 Щелкните  или нажмите кнопку **Пуск** и выберите пункт **Выполнить**.
- 2 В поле «Начать поиск» или в окне «Запуск программы» введите `control printers`.
- 3 Нажмите **ВВОД** или нажмите **ОК**.
Откроется папка принтеров.
- 4 Щелкните правой кнопкой мыши принтер, а затем выберите в меню пункт **Свойства** или **Параметры печати**.
- 5 Откройте вкладку **Порты**.
- 6 Найдите выбранный порт. Выбранный порт отмечен галочкой в столбце «Порт».
- 7 Если в столбце "Описание" указано, что выбранный порт является портом USB, прокрутите список и выберите порт с описанием "Порт принтера". Проверьте модель принтера в столбце «Принтер» и убедитесь в том, что выбран соответствующий порт принтера.
- 8 Нажмите кнопку **ОК**, а затем повторите печать.

не горит индикатор Wi-Fi

Проверьте питание

Если индикатор Wi-Fi не горит, убедитесь в том, что горит индикатор . Если индикатор  не горит, проверьте следующее.

- Убедитесь в том, что принтер подключен к электросети и включен.
- Убедитесь в том, что принтер подключен к исправной электророзетке.
- Если принтер подключен к удлинителю, проверьте что удлинитель исправен и включен.

индикатор Wi-Fi горит оранжевым

Когда индикатор Wi-Fi горит оранжевым, возможно следующее.

- Принтер не настроен для работы в режиме инфраструктуры
- Ожидание однорангового подключения к другому беспроводному устройству
- Нет подключения к беспроводной сети

Возможно, принтеру не удалось подключиться к сети из-за помех или удаленности от беспроводной точки доступа (беспроводного маршрутизатора). Возможно также, необходимо изменить его настройки.

Возможные решения. Попробуйте выполнить одно или несколько из следующих рекомендуемых действий:

Проверьте имя сети

Убедитесь, что имя используемой сети не совпадает с именем другой сети, расположенной поблизости. Например, если вы и ваш сосед используют имя сети по умолчанию, назначенное изготовителем, ваш принтер мог подключаться к сети соседа.

Если вы не используете уникальное имя сети, обратитесь к документации по беспроводной точке доступа (беспроводному маршрутизатору), чтобы узнать, как настроить имя сети.

Если установлено новое имя сети, необходимо настроить имя SSID принтера и компьютера на то же имя сети.

Проверка ключей безопасности

Если используется тип безопасности WEP

Допустимым является ключ WEP, который:

- Ровно 10 или 26 шестнадцатеричных символов. Шестнадцатеричные символы: A-F, a-f и 0-9.
или
- Ровно 5 или 13 символов ASCII. Символами ASCII являются буквы, цифры, а также символы на клавиатуре.

Если используется тип безопасности WPA

Допустимой фразой доступа WPA является фраза доступа, которая:

- От 8 до 63 символов ASCII. При использовании символов ASCII в идентификационной фразе WPA необходимо учитывать состояние регистра.
или
- Ровно 64 шестнадцатеричных символа. Шестнадцатеричные символы: A-F, a-f и 0-9.

Если в беспроводной сети не используется система безопасности, тогда ключ безопасности будет отсутствовать. Не рекомендуется использовать незащищенную беспроводную сеть, поскольку это может привести к несанкционированному использованию ваших сетевых ресурсов.

Переместите компьютер и/или принтер ближе к беспроводной точке доступа (беспроводному маршрутизатору)

Допустимое расстояние между устройствами в сети стандартов 802.11b и 802.11g составляет 300 футов (91,4 м), а в сетях 802.11n радиус действия беспроводной связи может быть до двух раз больше. Радиус действия беспроводной сети зависит от многих факторов, включая возможности маршрутизатора и сетевых адаптеров. Если возникают ошибки при печати, попробуйте установить компьютер и принтер на расстоянии не более 100 футов (30 м) друг от друга.

Уровень сигнала сети можно узнать на странице настройки сети принтера.

Проверьте MAC-адрес

Если в сети используется фильтрация MAC-адресов, убедитесь, что MAC-адрес добавлен в список разрешенных MAC-адресов. Таким образом обеспечивается возможность работы принтера в сети.

Индикатор Wi-Fi во время установки мигает оранжевым

Когда индикатор Wi-Fi мигает оранжевым, это значит, что принтер настроен для работы в беспроводной сети, но не подключен к сети, для которой он был настроен. Возможно, принтеру не удалось подключиться к сети из-за помех или удаленности от беспроводной точки доступа (беспроводного маршрутизатора). Возможно также, необходимо изменить его настройки.

Возможные решения. Попробуйте выполнить одно или несколько из следующих рекомендуемых действий:

Убедитесь в том, что точка доступа включена

проверьте точку доступа и при необходимости включите ее.

Переместите точку доступа, чтобы уменьшить помехи

Возможно появление временных помех от других устройств, таких как микроволновые печи и другие бытовые приборы, радиотелефоны, видеоняни и камеры систем безопасности. Убедитесь в том, что точка доступа находится на удалении от таких устройств.

Переместите компьютер и/или принтер ближе к беспроводной точке доступа (беспроводному маршрутизатору)

Допустимое расстояние между устройствами в сети стандартов 802.11b и 802.11g составляет 300 футов (91,4 м), а в сетях 802.11n радиус действия беспроводной связи может быть до двух раз больше. Радиус действия беспроводной сети зависит от многих факторов, включая возможности маршрутизатора и сетевых адаптеров. Если возникают ошибки при печати, попробуйте установить компьютер и принтер на расстоянии не более 100 футов (30 м) друг от друга.

Уровень сигнала сети можно узнать на странице настройки сети.

Проверка ключа WEP или фразы доступа WPA

Ключ WEP или фраза доступа WPA аналогична паролю. Для всех устройств в одной беспроводной сети с системой безопасности WEP должен использоваться одинаковый ключ WEP, а для всех устройств в одной беспроводной сети с системой безопасности WPA должна использоваться одна и та же фраза доступа WPA.

Примечание. Полностью скопируйте ключ безопасности, обращая внимание на заглавные буквы, и сохраните его в безопасном месте для будущих справок.

Если используется тип безопасности WEP

Допустимым является ключ WEP, который:

- Ровно 10 или 26 шестнадцатеричных символов. Шестнадцатеричные символы: A-F, a-f и 0-9.

или

- Ровно 5 или 13 символов ASCII. Символами ASCII являются буквы, цифры, а также символы на клавиатуре.

Если используется тип безопасности WPA

Допустимой фразой доступа WPA является фраза доступа, которая:

- От 8 до 63 символов ASCII. При использовании символов ASCII в идентификационной фразе WPA необходимо учитывать состояние регистра.

или

- Ровно 64 шестнадцатеричных символа. Шестнадцатеричные символы: A-F, a-f и 0-9.



Если в беспроводной сети не используется система безопасности, тогда ключ безопасности будет отсутствовать. Не рекомендуется использовать незащищенную беспроводную сеть, поскольку это может привести к несанкционированному использованию ваших сетевых ресурсов.

Проверьте MAC-адрес

Если в сети используется фильтрация MAC-адресов, убедитесь, что MAC-адрес добавлен в список разрешенных MAC-адресов. Таким образом обеспечивается возможность работы принтера в сети. Для получения дополнительной информации см. раздел «Как найти MAC-адрес?» на стр. 138.

Отправьте команду Ping на беспроводную точку доступа, чтобы проверить работу сети.

Для пользователей Windows

- 1 Если IP-адрес беспроводной точки доступа неизвестен, найдите его.
 - а Щелкните  или нажмите кнопку **Пуск** и выберите пункт **Выполнить**.
 - б В поле «Начать поиск» или в окне «Запуск программы» введите `cmd`.
 - в Нажмите **ВВОД** или нажмите **ОК**.
Откроется окно командной строки.
 - г Введите `ipconfig`, а затем нажмите клавишу **Enter**.
 - В разделе "Шлюз по умолчанию" обычно отображается беспроводная точка доступа.
 - IP-адрес отображается в виде четырех наборов цифр, разделенных точками, например 192.168.2.134.
- 2 Отправьте команду Ping на точку доступа.
 - а Щелкните  или нажмите кнопку **Пуск** и выберите пункт **Выполнить**.
 - б В поле «Начать поиск» или в окне «Запуск программы» введите `cmd`.
 - в Нажмите **ВВОД** или нажмите **ОК**.
Откроется окно командной строки.
 - г Введите `ping`, пробел, а затем IP-адрес беспроводной точки доступа. Например:
`ping 192.168.1.100`
 - д Нажмите клавишу **Enter**.

3 Проверьте, отвечает ли беспроводная точка доступа:

- Если от точки доступа будет получен ответ, то появятся несколько строк, начинающиеся со слов “Reply from”.
Возможно, принтеру не удалось подключиться к беспроводной сети. Выключите, а затем повторно включите принтер, а затем повторите попытку.
- Если точка доступа не отвечает, то через несколько секунд появится надпись Request timed out.

Попробуйте выполнить следующее:

- а** Щелкните  или нажмите кнопку **Пуск** и выберите пункт **Выполнить**.
- б** В поле «Начать поиск» или в окне «Запуск программы» введите `ncpa.cpl` и нажмите клавишу **ВВОД**.
- в** Нажмите **ВВОД** или нажмите **ОК**.
- г** Выберите необходимо соединение в списке имеющихся.
- д** Щелкните соединение правой кнопкой мыши и выберите **Исправить** или **Диагностика**.

Для пользователей Macintosh

1 Убедитесь в том, что включен порт AirPort:

- а** В меню Apple выберите пункт **System Preferences**.
- б** Выберите **Network**.
Индикатор состояния порта AirPort должен быть зеленым.

Примечания.

- Желтый индикатор означает, что порт активен, но соединение не установлено.
- Красный индикатор означает, что порт не настроен.

2 Получите IP-адрес беспроводной точки доступа:

- а** В меню Apple выберите пункт **About This Mac**.
- б** Щелкните **More Info**.
- в** На панели Contents выберите **Network**.
- г** В списке Active Services выберите **AirPort**.
В нижней панели отображаются сведения о соединении AirPort.
- д** Запишите данные из раздела «Router». Обычно в нем отображается беспроводная точка доступа.

3 Отправьте команду Ping на беспроводную точку доступа.

- а** На рабочем столе Finder щелкните **Go > Utilities**.
- б** Дважды нажмите на приложение **Network Utility**.
- в** Перейдите на вкладку **Ping**.

г В поле сетевого адреса введите IP-адрес беспроводной точки доступа (беспроводного маршрутизатора). Например:

10.168.1.101

д Выберите **Ping**.

- 4 Если от беспроводной точки доступа будет получен ответ, то появятся несколько строк, в которых отображается количество байт, полученных от беспроводной точки доступа. Это свидетельствует о том, что компьютер подключен к беспроводной точке доступа.

Если беспроводная точка доступа не отвечает, то ничего не отобразится. Для устранения неисправности можно использовать программу Network Diagnostics.

Убедитесь, что компьютер поддерживает связь с принтером

Для пользователей Windows

1 Получите IP-адрес принтера, распечатав страницу настройки сети.

2 Щелкните  или нажмите кнопку **Пуск** и выберите пункт **Выполнить**.

3 В поле «Начать поиск» или в окне «Запуск программы» введите `cmd`.

4 Нажмите **ВВОД** или нажмите **ОК**.

Откроется окно командной строки.

5 Введите команду `ping`, затем пробел и IP-адресе принтера. Например:

```
ping 192.168.1.100
```

6 Нажмите клавишу **Enter**.

7 Если будет получен ответ от принтера, то появится несколько строк, в которых показано количество полученных байт от принтера. Это свидетельствует о том, что компьютер может обмениваться данными с принтером.

Если принтер не отвечает, появится надпись «Request timed out».

- Возможно, компьютер не подключен к сети.
- Возможно, потребуется изменить настройки принтера. Повторно запустите программу настройки беспроводной сети.

Для пользователей Macintosh

1 Получите IP-адрес принтера, распечатав страницу настройки сети.

В разделе TCP/IP найдите поле **Адрес**.

2 На рабочем столе Finder щелкните **Go > Utilities**.

3 Дважды нажмите на приложение **Network Utility**.

4 Перейдите на вкладку **Ping**.

5 Введите IP-адрес принтера в поле сетевого адреса. Например:

```
10.168.1.101
```

6 Выберите **Ping**.

- 7 Если будет получен ответ от принтера, то появится несколько строк, в которых показано количество полученных байт от принтера. Это свидетельствует о том, что компьютер может обмениваться данными с принтером.

Если принтер не отвечает, то ничего не отображается.

- Возможно, компьютер не подключен к сети. Для устранения неисправности можно использовать программу Network Diagnostics.
- Возможно, потребуется изменить настройки принтера. Повторно запустите мастер настройки беспроводной сети.

Повторно настройте беспроводной доступ к принтеру

Если настройки беспроводной сети изменены, потребуется повторно запустить программу настройки принтера для беспроводной сети. Причины возможного изменения настроек включают изменение вручную ключей WEP или WPA, канала и других параметров сети, а также восстановление заводских настроек по умолчанию для беспроводной точки доступа.

Проблемы, связанные с ошибками настройки принтера для доступа в беспроводную сеть, можно также решить, повторно запустив программу настройки беспроводной сети.

Примечания.

- В случае изменения настроек сети измените их на всех сетевых устройствах перед изменением для точки доступа.
- Если настройки беспроводной сети на точке доступа уже изменены, необходимо изменить настройки на всех других сетевых устройствах, чтобы они снова появились в сети.

Для пользователей Windows

- 1 Нажмите кнопку  или **Пуск**.
- 2 Выберите **Все программы** или **Программы**, а затем выберите в списке папку программ принтера.
- 3 Выберите **Начальный экран принтера**.
- 4 Откройте вкладку **Настройка**.
- 5 Щелкните ссылку **Программа настройки беспроводной сети**.

Примечание. Во время установки, возможно, появится запрос на повторное подключение принтера к компьютеру с помощью кабеля для установки.

- 6 Следуйте указаниям на экране компьютера.

Для пользователей Macintosh

- 1 На рабочем столе Finder дважды щелкните папку принтера.
- 2 Дважды нажмите на **Wireless Setup Assistant**.
- 3 Следуйте указаниям на экране компьютера.

Беспроводной сервер печати не установлен

В процессе установки может появиться сообщение о том, что в принтере не установлен беспроводной сервер печати. Если беспроводной сервер печати установлен, проверьте следующее.

Проверьте питание

Убедитесь, что горит индикатор .

При печати в беспроводной сети отображается сообщение “Связь недоступна”

Возможные решения. Попробуйте выполнить одно или несколько из следующих рекомендуемых действий:

Убедитесь в том, что для компьютера и принтера назначены действительные IP-адреса для сети

Если используется переносной компьютер и включены параметры энергосбережения, при попытке печати в беспроводной сети может отображаться сообщение «Связь недоступна». Это может произойти, если переносной компьютер находится в режиме энергосбережения.

Если отображается это сообщение, подождите несколько секунд, а затем повторите печать. Для включения питания и подключения к беспроводной сети переносному компьютеру и принтеру потребуется несколько секунд.

Если по истечении времени, достаточного для подключения принтера и переносного компьютера к сети, сообщение отобразится снова, возможно, неполадка связана с беспроводной сетью.

Убедитесь, что и переносному компьютеру, и принтеру назначены IP-адреса:

Для пользователей Windows

- 1 Щелкните  или нажмите кнопку **Пуск** и выберите пункт **Выполнить**.
- 2 В поле «Начать поиск» или в окне «Запуск программы» введите `cmd`.
- 3 Нажмите **ВВОД** или нажмите **ОК**.
Откроется окно командной строки.
- 4 Введите `ipconfig`, а затем нажмите клавишу **Enter**.

IP-адрес отображается в виде четырех наборов цифр, разделенных точками, например 192.168.0.100.

Для пользователей Macintosh

- 1 В меню Apple выберите пункт **About This Mac**.
- 2 Щелкните **More Info**.
- 3 На панели Contents выберите **Network**.
- 4 Если подключение выполнено по беспроводной сети, выберите в списке Active Services пункт **AirPort**.

Определение IP-адреса принтера

- Чтобы узнать IP-адрес принтера, можно просмотреть страницу настройки принтера.

Если у принтера и/или переносного компьютера отсутствует IP-адрес или любое из этих устройств имеет адрес 169.254.x.y (где x и y - любые числа от 0 до 255):

- 1 Выключите устройство с недопустимым IP-адресом (переносной компьютер, принтер или оба устройства).
- 2 Включите устройства.
- 3 Снова проверьте IP-адреса.

Если переносному компьютеру и/или принтеру снова назначен недопустимый IP-адрес, проблема связана с беспроводной сетью. Попробуйте выполнить следующее:

- Убедитесь в том, что беспроводная точка доступа (беспроводной маршрутизатор) включена и работает.
- Удалите все объекты, которые могут блокировать сигнал.
- Временно отключите все ненужные беспроводные устройства в сети и приостановите все операции, которые связаны с активным использованием ресурсов сети, например передачу больших файлов или сетевые игры. Если сеть очень занята, возможно, принтер не получает IP-адрес в течение разрешенного времени.
- Убедитесь в том, что сервер DHCP, который также может выступать в качестве беспроводного маршрутизатора, работает и настроен для выдачи IP-адресов. Если вы точно не знаете, как это сделать, см. руководство, прилагаемое к беспроводному маршрутизатору, для получения дополнительных сведений.

Если для компьютера и принтера назначены действительные IP-адреса и сеть работает правильно, продолжите процедуру поиска и устранения неисправностей.

Убедитесь в том, что выбран беспроводной порт

Примечание. Эта рекомендация предназначена только для пользователей Windows

- 1 Щелкните  или нажмите кнопку **Пуск** и выберите пункт **Выполнить**.
- 2 В поле «Начать поиск» или в окне «Запуск программы» введите `control printers`.
- 3 Нажмите **ВВОД** или нажмите **ОК**.
Откроется папка принтеров.
- 4 Щелкните правой кнопкой мыши принтер, а затем выберите в меню пункт **Свойства** или **Параметры печати**.
- 5 Откройте вкладку **Порты**.
- 6 Найдите выбранный порт. Выбранный порт отмечен галочкой в столбце «Порт».
- 7 Если в столбце «Описание» указано, что выбранный порт является портом USB, прокрутите список и выберите порт с описанием «Порт принтера». Проверьте модель принтера в столбце «Принтер» и убедитесь в том, что выбран соответствующий порт принтера.
- 8 Нажмите кнопку **ОК**, а затем повторите печать.

Убедитесь в том, что включена двунаправленная связь

Примечание. Эта рекомендация предназначена только для пользователей Windows

- 1 Щелкните  или нажмите кнопку **Пуск** и выберите пункт **Выполнить**.
- 2 В поле «Начать поиск» или в окне «Запуск программы» введите `control printers`.

- 3 Нажмите **ВВОД** или нажмите **ОК**.
Откроется папка принтеров.
- 4 Щелкните правой кнопкой мыши принтер, а затем выберите в меню пункт **Свойства** или **Параметры печати**.
- 5 Откройте вкладку **Порты**.
- 6 Установите флажок **Включить поддержку двунаправленной связи**, если он еще не установлен.
- 7 Нажмите кнопку **Применить**.
- 8 Нажмите кнопку **ОК**, а затем повторите печать.

Устранение проблем с беспроводной связью

Вы можете замечать, что принтер некоторое время работает, а затем прекращает работать, несмотря на то, что никаких видимых изменений в беспроводной сети не происходит.

Связь может прерываться в силу различных причин, а иногда проблема может быть вызвана несколькими факторами. Возможные решения. Попробуйте выполнить одно или несколько из следующих рекомендуемых действий:

При попытке использования беспроводной сети отключитесь от всех сетей VPN

Большинство сетей *VPN* разрешают для компьютеров обмен данными только с *VPN*, а одновременная связь с другими сетями не поддерживается. Перед установкой драйвера на компьютере или запуском программы настройки беспроводной связи на компьютере отключите сеть *VPN*.

Чтобы проверить, подключен ли компьютер к сети *VPN*, откройте программу клиента *VPN* и проверьте подключения *VPN*. Если клиентская программа *VPN* не установлена, проверьте подключения вручную, используя клиента *VPN Windows*.

Если требуется возможность одновременного подключения к локальной сети и к сети *VPN*, специалист по поддержке *VPN* должен включить раздельное туннелирование. Следует иметь в виду, что в некоторых организациях запрещено раздельное туннелирование вследствие технических ограничений или соображений безопасности.

Выключите точку доступа (беспроводной маршрутизатор), а затем снова ее включите

Исключите перегрузку сети

Если беспроводная сеть сильно загружена, возможны затруднения в обмене данными между компьютером и принтером. Перегрузка беспроводной сети может возникать по следующим причинам:

- передача больших файлов по сети;
- сетевые игры;
- приложения равноправного обмена файлами;

- потоковая передача видео;
- одновременное подключение к беспроводной сети слишком большого числа компьютеров.

Исключите источники помех

Многие бытовые приборы могут приводить к прерыванию обмена данными по беспроводной сети. Радиотелефоны (но не сотовые), микроволновые печи, радионяни, практически вся кухонная техника, беспроводное оборудование для наблюдения, находящиеся поблизости беспроводные сети, а также любое устройство с двигателем могут нарушать связь по беспроводной сети.

Попробуйте включить потенциальные источники помех, чтобы выяснить, создают ли они проблемы. Если они создают проблемы, постарайтесь удалить их из области действия сети.

Измените канал, используемый беспроводным маршрутизатором

Иногда помехи от известных источников удается исключить с помощью смены канала, используемого для передачи беспроводным маршрутизатором. Маршрутизатор может использовать один из трех отдельных каналов. Обратитесь к документации, прилагаемой к маршрутизатору, чтобы выяснить, какие каналы использует маршрутизатор. Дополнительно предлагаются другие каналы, но они перекрываются. Если маршрутизатор использует настройки по умолчанию, измените настройку для использования другого отдельного канала. Если вы точно не знаете, как изменить канал, см. руководство, прилагаемое к беспроводному маршрутизатору.

Настройте уникальное имя SSID для беспроводного маршрутизатора

Во многих беспроводных сетях используется имя SSID, которое изначально было настроено изготовителем. Использование имени SSID по умолчанию может привести к проблемам при работе в одном месте нескольких сетей с одинаковым именем SSID. Принтер или компьютер могут пытаться подключиться не к той сети, несмотря на то, что выглядит все так, что они подключаются к нужной сети.

Чтобы предотвратить помехи подобного типа, изменить имя SSID на беспроводном маршрутизаторе, установив имя, отличное от используемого по умолчанию. Если вы точно не знаете, как изменить имя SSID, см. руководство, прилагаемое к беспроводному маршрутизатору.

Примечание. В случае изменения имени SSID на маршрутизаторе его необходимо изменить также на всех устройствах, осуществляющих доступ к вашей беспроводной сети.

Назначьте статические IP-адреса для всех устройств в сети

В большинстве беспроводных сетей для назначения IP-адресов клиентам в беспроводной сети используется сервер DHCP (dynamic host configuration protocol), встроенный в беспроводной маршрутизатор. Адреса DHCP назначаются по мере необходимости, например при добавлении в беспроводную сеть нового устройства или при его включении. Для работы в сети беспроводные устройства должны отправить запрос на маршрутизатор и получить в ответ IP-адрес. Поскольку маршрутизатор выполняет многие другие задачи кроме назначения адресов, иногда он отвечает и предоставляет адрес недостаточно быстро. Иногда запрашивающее устройство отключается до того, как получит адрес.

Чтобы решить подобную проблему, попробуйте назначить статические IP-адреса для устройств в сети. Статические IP-адреса позволяют сократить число функций, выполняемых беспроводным маршрутизатором. Если вы точно не знаете, как назначить статические IP-адреса, см. руководство, прилагаемое к маршрутизатору, и документацию по операционной системе.

Чтобы назначить статический IP-адрес для принтера, выполните следующие действия.

- 1 Выполните настройку беспроводной сети, разрешив принтеру получать адрес DHCP от сервера DHCP в сети.
- 2 Распечатайте страницу настроек сети, чтобы определить IP-адрес, который назначен для принтера.
- 3 Откройте обозреватель и в поле адреса введите IP-адрес принтера. Нажмите клавишу **Enter**. Будет загружена веб-страница принтера.
- 4 Щелкните ссылку **Настройка**.
- 5 Щелкните ссылку **TCP/IP**.
- 6 Щелкните ссылку **Настроить статический IP-адрес**.
- 7 Введите IP-адрес, который необходимо назначить принтеру, в поле **IP-адрес**.
- 8 Нажмите кнопку **Отправить**.
Появится сообщение «Отправка выбранных элементов».

Убедитесь в том, что IP-адрес обновлен. Для этого введите статический IP-адрес в поле адреса обозревателя и убедитесь, что веб-страница принтера повторно загружается без ошибок.

Просмотрите список известных неполадок беспроводного маршрутизатора

Для некоторых беспроводных маршрутизаторов опубликован список дефектов, которые были выявлены и устранены изготовителями. Посетите веб-узел изготовителя маршрутизатора. Проверьте наличие обновлений микропрограммы или других рекомендаций изготовителя. Если вы точно не знаете, как попасть на веб-узел изготовителя, см. руководство, прилагаемое к беспроводному маршрутизатору.

Проверьте наличие обновлений для беспроводного маршрутизатора

Если возникают проблемы при печати с какого-то одного компьютера, посетите веб-узел изготовителя сетевой платы, установленной в компьютере. Возможно, появился обновленный драйвер, с помощью которого удастся решить проблему.

Укажите одинаковый тип на всех сетевых устройствах

Несмотря на то, что в одной беспроводной сети можно успешно использовать устройства 802.11b, 802.11g и 802.11n, устройства с более высокой скоростью передачи иногда препятствуют обмену данными с устройствами, отличающимися меньшей скоростью. Беспроводные устройства перед попыткой отправки информации обычно ждут, когда появится пауза во время передачи по беспроводной сети. Если беспроводную сеть используют более новые высокоскоростные устройства, то у более старых устройств с меньшей скоростью не будет возможности отправить данные.

Попробуйте включить сетевые устройства одного типа и посмотреть, не улучшится ли при этом связь по сети. Если таким образом не удастся решить проблему, можно попробовать обновить старые устройства, установив в них новые сетевые адаптеры.

Приобретите новый маршрутизатор

Если маршрутизатор выпущен несколько лет тому назад, возможно, он не полностью совместим с новыми беспроводными устройствами в сети. Возможно, следует приобрести новый маршрутизатор, который полностью соответствует спецификациям стандарта 802.11 IEEE.

Уведомления

Информация по продукту

Наименование устройства:

Lexmark Pro700 Series

Тип устройства:

4444

Модели:

101, 10E

Примечание к выпуску

Ноябрь 2009 г.

Следующий пункт не относится к тем странам, где подобные положения противоречат местному законодательству: КОМПАНИЯ LEXMARK INTERNATIONAL, INC. ПРЕДОСТАВЛЯЕТ НАСТОЯЩИЙ ДОКУМЕНТ НА УСЛОВИЯХ "КАК ЕСТЬ" БЕЗ КАКИХ-ЛИБО ГАРАНТИЙ, ВЫРАЖЕННЫХ ЯВНО ИЛИ ПОДРАЗУМЕВАЕМЫХ, ВКЛЮЧАЯ, НО НЕ ОГРАНИЧИВАЯСЬ ТАКОВЫМИ, ПОДРАЗУМЕВАЕМЫЕ ГАРАНТИИ КОММЕРЧЕСКОГО УСПЕХА ИЛИ ПРИГОДНОСТИ ДЛЯ ОПРЕДЕЛЕННОЙ ЗАДАЧИ. В некоторых государствах и штатах США в определенных соглашениях не допускается отказ от явно выраженных или подразумеваемых гарантийных обязательств, поэтому в конкретном случае данное заявление может не иметь силы.

В настоящем издании могут содержаться технические неточности или типографские ошибки. Содержащаяся здесь информация периодически корректируется; данные изменения будут включены в последующие издания. В любое время в описываемые продукты или программы могут быть внесены изменения или усовершенствования.

Упоминание в этом документе изделий, программ или услуг не означает, что изготовитель намерен поставлять их во все страны, в которых он осуществляет свою деятельность. Любые упоминания изделий, программ или услуг не означают и не предполагают, что может быть использовано только это изделие, программа или услуга. Вместо них может быть использовано любое эквивалентное изделие, программа или услуга, если при этом не нарушаются существующие права интеллектуальной собственности. Пользователь сам несет ответственность за оценку и проверку работы настоящего изделия в связи с использованием других изделий, программ или услуг, кроме явно указанных изготовителем.

Для получения технической поддержки Lexmark посетите веб-узел <http://support.lexmark.com>.

Для получения информации о принадлежностях и файлах для загрузки посетите веб-узел www.lexmark.com.

При отсутствии доступа в Интернет в компанию Lexmark можно обратиться, написав письмо по адресу:

Lexmark International, Inc.
Bldg 004-2/CSC
740 New Circle Road NW
Lexington, KY 40550
USA

© Lexmark International, Inc., 2009

Все права защищены.

Товарные знаки

Lexmark и Lexmark с изображением алмаза являются товарными знаками корпорации Lexmark International, Inc., зарегистрированными в США и/или других странах.

PerfectFinish является товарным знаком компании Lexmark International, Inc.

Mac и логотип Mac являются товарными знаками корпорации Apple Inc., зарегистрированными в США и других странах.

Остальные товарные знаки являются собственностью соответствующих владельцев.

Уведомления о лицензировании

Следующие документы можно найти на установочном компакт-диске с программным обеспечением.

Папка	Файл
\Pubs	FW_License.pdf mDNS.tar.gz
\Install\Licenses	Expat.txt Inst_lib.txt Instgui.txt Instgui.zip

Уровни шума

Следующие измерения были сделаны в соответствии с ISO 7779, а результаты представлены в соответствии с требованиями ISO 9296.

Примечание. Некоторые режимы могут отсутствовать на устройстве.

Среднее звуковое давление на расстоянии 1 м, дБА	
Печать	52 дБа
Сканирование	47 дБа
Копирование	52 дБа
Готово	неслышно

Значения могут изменяться. Текущие значения см. на веб-узле www.lexmark.com.

Сведения о температуре

Окружающая температура	15-32° C (60-90° F)
Температура перевозки	-40-60° C (-40-140° F)
Температура хранения	1-60° C (34-140° F)

Директива по утилизации электрического и электронного оборудования



Эмблема WEEE обозначает определенные программы и процедуры по утилизации электронных устройств в странах Европейского союза. Компания Lexmark призывает пользователей утилизировать свои устройства. При возникновении вопросов относительно вариантов утилизации посетите веб-узел Lexmark www.lexmark.com, на котором можно найти номер телефона местного торгового представительства.

Утилизация изделий

Процедура утилизации принтера и расходных материалов отличается от процедуры утилизации обычных бытовых отходов. За информацией о возможностях утилизации обращайтесь в местные органы власти.

Уведомление о батарее

Данный продукт содержит перхлоратный материал. Он может требовать особого обращения. Для получения дополнительных сведений перейдите на веб-узел <http://www.dtsc.ca.gov/hazardouswaste/perchlorate/>.

ENERGY STAR

Любой продукт Lexmark с эмблемой ENERGY STAR на корпусе или на начальном экране сертифицирован на соответствие требованиям (EPA) ENERGY STAR, если его конфигурация и поставка выполнены корпорацией Lexmark.



Потребляемая мощность

Потребление энергии устройством

В следующей таблице приведены характеристики потребляемой мощности устройства.

Примечание. Некоторые режимы могут отсутствовать на устройстве.

Режим	Описание	Потребляемая мощность (Вт)
Печать	Устройство создает печатный документ с электронных документов.	18
Копирование	Устройство создает печатные документы на основе печатных оригиналов.	12
Сканирование	Устройство выполняет сканирование печатных документов.	8,5
Готово	Устройство ожидает задание на печать.	7,6
Пониженное энергопотребление	Устройство находится в режиме пониженного энергопотребления.	3,9
Выкл	Устройство подключено к электросети, но выключатель питания выключен.	0,33

Уровни энергопотребления, указанные в предыдущей таблице, представляют собой усредненные по времени измерения. Мгновенные значения потребляемой мощности могут быть существенно выше этого среднего значения.

Значения могут изменяться. Подробные сведения об установке см. в разделе www.lexmark.com.

режим энергосбережения

Для данного продукта предусмотрен режим пониженного энергопотребления, называемый режимом энергосбережения. Режим экономии энергии аналогичен спящему режиму. Режим энергосбережения способствует экономии электроэнергии за счет снижения потребляемой мощности в течение

длительных периодов простоя. Режим энергосбережения автоматически включается по истечении заданного периода простоя изделия, которое называется временем ожидания перехода в режим энергосбережения.

Время ожидания для перехода в режим энергосбережения, установленное по умолчанию для данного аппарата (в минутах):
--

60

С помощью меню настройки можно изменить время ожидания перехода в режим энергосбережения в диапазоне от 1 минуты до 240 минут. Выбор низкого значения времени ожидания перехода в режим энергосбережения способствует экономии электроэнергии, но может привести к увеличению времени ответа изделия. Если выбрано высокое значение времени ожидания перехода в режим энергосбережения, время ответа сокращается, но энергопотребление увеличивается.

Устройство выключено, но подключено к розетке

Если данное устройство, когда выключено, но подключено к розетке, потребляет некоторую небольшую энергию, то чтобы полностью прекратить потребление энергии устройством, отключите его от розетки.

Суммарное энергопотребление

Иногда требуется определить суммарное энергопотребление устройства. Поскольку потребляемая мощность измеряется в ваттах, то для определения энергопотребления это значение необходимо умножить на время, в течение которого устройство находится в каждом режиме. Суммарное энергопотребление устройства равно сумме энергий, потребленных им в каждом режиме.

ЛИЦЕНЗИОННЫЕ СОГЛАШЕНИЯ LEXMARK

ВНИМАТЕЛЬНО ПРОЧТИТЕ! ИСПОЛЬЗУЯ ЭТОТ ПРОДУКТ, ВЫ СОГЛАШАЕТЕСЬ РУКОВОДСТВОВАТЬСЯ ВСЕМИ УСЛОВИЯМИ И ПОЛОЖЕНИЯМИ НАСТОЯЩИХ ЛИЦЕНЗИОННЫХ СОГЛАШЕНИЙ. ЕСЛИ ВЫ НЕ СОГЛАСНЫ С УСЛОВИЯМИ НАСТОЯЩИХ ЛИЦЕНЗИОННЫХ СОГЛАШЕНИЙ, НЕМЕДЛЕННО ВЕРНИТЕ НЕИСПОЛЬЗОВАННЫЙ ПРОДУКТ И ЗАПРОСИТЕ ВОЗМЕЩЕНИЕ УПЛАЧЕННОЙ СУММЫ. ЕСЛИ ПОЛЬЗОВАТЕЛЬ УСТАНОВЛИВАЕТ ДАННЫЙ ПРОДУКТ ДЛЯ ИСПОЛЬЗОВАНИЯ ТРЕТЬИМИ СТОРОНАМИ, ПОЛЬЗОВАТЕЛЬ ОБЯЗУЕТСЯ УВЕДОМИТЬ ТАКИХ ПОЛЬЗОВАТЕЛЕЙ О ТОМ, ЧТО ПРИМЕНЕНИЕ ДАННОГО ПРОДУКТА ПОДРАЗУМЕВАЕТ ПРИНЯТИЕ ИМИ ЭТИХ УСЛОВИЙ.

ЛИЦЕНЗИОННОЕ СОГЛАШЕНИЕ НА ИСПОЛЬЗОВАНИЕ КАРТРИДЖА

Я настоящим соглашаюсь с тем, что запатентованный картридж (картриджи) для печати, поставляемый вместе с этим печатающим устройством, продается на условиях нижеследующей лицензии/соглашения: Содержащиеся внутри запатентованные картриджи предназначены исключительно для одноразового использования и после подачи фиксированного количества чернил прекращают свою работу. В момент, когда требуется замена, в картридже может оставаться различное количество чернил. После такого одноразового использования картриджа для печати лицензия на его использование прекращает свое действие, и использованный картридж должен быть возвращен исключительно Lexmark для вторичного производства, заправки или переработки. Если в будущем я приобрету другой картридж, продаваемый на указанных выше условиях, я принимаю эти условия в отношении такого картриджа. Если вы не принимаете условия настоящей лицензии/соглашения на одноразовое использование, возвратите этот товар в оригинальной

упаковке в место его приобретения. Картридж для замены без данных условий можно приобрести на веб-узле www.lexmark.com.

ЛИЦЕНЗИОННОЕ СОГЛАШЕНИЕ ПО ПРОГРАММНОМУ ОБЕСПЕЧЕНИЮ LEXMARK

Настоящее Лицензионное соглашение по программному обеспечению (далее “Лицензионное соглашение”) является юридическим соглашением между Вами (физическим или юридическим лицом) и компанией Lexmark International, Inc. (далее “Lexmark”), которое, в случае отсутствия другого письменного лицензионного соглашения по продукту или Программному обеспечению Lexmark между Вами и компанией Lexmark или ее поставщиками, определяет условия использования Вами любого установленного или предоставленного компанией Lexmark Программного обеспечения, предназначенного для использования вместе с продуктом Lexmark. Понятие “Программное обеспечение” включает в себя исполняемый компьютером код, аудио-/видеоданные (такие как изображения и записи) и связанные носители, печатные материалы и электронную документацию, встроенные в продукт Lexmark или распространяемые с ним для совместного использования.

1 УСЛОВИЯ ОГРАНИЧЕННОЙ ГАРАНТИИ. Компания Lexmark гарантирует отсутствие дефектов в материалах и изготовлении носителя (например дискеты или компакт-диска), на котором поставляется Программное обеспечение (если таковое имеется). Гарантийный период составляет девяносто (90) дней, начиная с даты доставки Программного обеспечения исходному конечному пользователю. Настоящая ограниченная гарантия распространяется только на новый носитель с Программным обеспечением, приобретенный у компании Lexmark или ее авторизованного продавца или дистрибьютора. Если носитель будет признан не соответствующим условиям настоящей ограниченной гарантии, компания Lexmark заменит Программное обеспечение.

2 ОТКАЗ И ОГРАНИЧЕНИЕ ГАРАНТИЙ. ЕСЛИ ИНОЕ НЕ ОГОВОРЕНО В НАСТОЯЩЕМ СОГЛАШЕНИИ И В МАКСИМАЛЬНОЙ СТЕПЕНИ, ДОПУСТИМОЙ ПРИМЕНИМЫМ ЗАКОНОДАТЕЛЬСТВОМ, КОМПАНИЯ LEXMARK И ЕЕ ПОСТАВЩИКИ ПРЕДОСТАВЛЯЮТ ПРОГРАММНОЕ ОБЕСПЕЧЕНИЕ НА УСЛОВИИ "КАК ЕСТЬ" И НАСТОЯЩИМ ОТКАЗЫВАЮТСЯ ОТ ПРЕДОСТАВЛЕНИЯ КАКИХ БЫ ТО НИ БЫЛО ДРУГИХ ГАРАНТИЙ И УСЛОВИЙ, КАК ПРЯМЫХ, ТАК И ПОДРАЗУМЕВАЕМЫХ, В ОТНОШЕНИИ ЭТОГО ПРОГРАММНОГО ОБЕСПЕЧЕНИЯ, В ТОМ ЧИСЛЕ ОТ ПРЕДОСТАВЛЕНИЯ ГАРАНТИИ ПРАВОВОГО ТИТУЛА, НЕНАРУШЕНИЯ ЧЬИХ-ЛИБО ПРАВ, КОММЕРЧЕСКОЙ ПРИГОДНОСТИ И СООТВЕТСТВИЯ ОПРЕДЕЛЕННОЙ ЦЕЛИ, А ТАКЖЕ ОТСУТСТВИЯ ВИРУСОВ. Настоящее Соглашение следует толковать в сочетании с определенными законоположениями, которые могут иногда действовать и подразумевают обязательность предоставления гарантий или условий либо накладывают на компанию Lexmark обязательства, которые не подлежат исключению или изменению. Если такие положения имеют силу, то в той степени, которая возможна для компании Lexmark, она настоящим ограничивает свои обязательства, связанные с нарушением таких положений одним из следующих действий: заменой Программного обеспечения или возмещением стоимости Программного обеспечения.

3 ПРЕДОСТАВЛЕНИЕ ЛИЦЕНЗИИ. При условии соблюдения Вами всех условий и положений настоящего Лицензионного соглашения компания Lexmark предоставляет Вам следующие права.

а Использование. Вам разрешается использовать одну (1) копию Программного обеспечения. Термин "использованием" означает хранение, загрузку, установку, выполнение или отображение Программного обеспечения. Если компания Lexmark предоставила Вам лицензию на использование Программного обеспечения несколькими пользователями одновременно, то следует ограничить число пользователей до того числа, которое указано в соглашении с компанией Lexmark. Вам запрещается отделять компоненты Программного обеспечения для его использования на нескольких компьютерах. Вы соглашаетесь не использовать Программное обеспечение - ни полностью, ни частично - способами, приводящими к замене, коррекции, удалению, скрытию, изменению или искажению визуального восприятия товарного знака, торговой марки, оформления или уведомления о

праве интеллектуальной собственности, которые обычно отображаются на дисплее компьютера на экранах, генерируемых или самим Программным обеспечением, или в результате его работы.

б Копирование. Вам разрешается сделать одну (1) копию Программного обеспечения исключительно в целях резервирования, архивирования или установки при условии, что копия будет содержать все уведомления о правах собственности, имеющиеся в оригинале Программного обеспечения. Вам запрещается копировать Программное обеспечение в общедоступную или распределенную сеть.

в Сохранение прав. Программное обеспечение, включая все шрифты, защищено авторским правом, принадлежащим компании Lexmark International, Inc. и/или ее поставщикам. Компания Lexmark сохраняет за собой все права, которые прямо не предоставляются Вам по настоящему Лицензионному соглашению.

г Бесплатное программное обеспечение. Несмотря на условия и положения настоящего Лицензионного соглашения, как все Программное обеспечение, так и его отдельные части, входящие в состав программного обеспечения, предоставляемого по общедоступной лицензии сторонними компаниями (далее “Бесплатное программное обеспечение”), предоставляется Вам по лицензиям в соответствии с условиями и положениями лицензионного соглашения по программному обеспечению, прилагаемого к такому Бесплатному программному обеспечению в виде отдельной копии соглашения, оберточной лицензии, или электронной копии лицензии, доступной во время загрузки. Использование Вами такого Бесплатного программного обеспечения полностью регламентируется условиями и положениями такой лицензии.

4 ПЕРЕДАЧА. Вам разрешается передавать Программное обеспечение другому конечному пользователю. В случае передачи необходимо передать все компоненты программного обеспечения, носители, печатные материалы, а также настоящее Лицензионное соглашение. При этом Вам запрещается сохранять копии Программного обеспечения или его компонентов. Запрещается непрямая передача, например пересылка. Перед передачей конечный пользователь, получающий Программное обеспечение, должен принять все условия настоящего Лицензионного соглашения. После передачи Программного обеспечения Ваша лицензия автоматически аннулируется. Вам запрещается сдавать Программное обеспечение в аренду, выдавать на него сублицензию или передавать его другим лицами любыми иными способами, кроме тех, которые оговорены в настоящем Лицензионном соглашении. Подобные действия преследуются по закону.

5 ОБНОВЛЕНИЯ. Чтобы использовать Программное обеспечение, определяемое как обновление, Вы должны сначала получить лицензию на исходное Программное обеспечение, которое определено компанией Lexmark как обновляемое. После обновления Вам запрещается использовать исходное Программное обеспечение, обладание которым давало Вам право на обновление.

6 ЗАПРЕТ НА ИНЖЕНЕРНЫЙ АНАЛИЗ. Вам запрещается изменять, расшифровывать, выполнять инженерный анализ, декомпиляцию и дизассемблирование или преобразовывать Программное обеспечение иным образом. Это положение не имеет силы, когда (и в той степени, в которой) это прямо разрешено применимым законодательством для обеспечения возможности взаимодействия, устранения ошибок и проверки безопасности. Если у Вас имеются подобные законные права, потребуется в письменной форме уведомить компанию Lexmark о намерении выполнить инженерный анализ, декомпиляцию или дизассемблирование. Вам запрещается выполнять дешифровку Программного обеспечения, если только это не является необходимым с целью законного использования Программного обеспечения.

7 ДОПОЛНИТЕЛЬНОЕ ПРОГРАММНОЕ ОБЕСПЕЧЕНИЕ. Настоящее Лицензионное соглашение действует в отношении обновлений или дополнений к исходному Программному обеспечению, предоставляемому компанией Lexmark, если только при предоставлении обновления или дополнения компания Lexmark не оговорит иные условия.

- 8 ОГРАНИЧЕНИЕ СРЕДСТВ ЗАЩИТЫ ПРАВ.** В максимальной степени, допустимой применимым законодательством, полный объем ответственности компании Lexmark, ее распространителей, дочерних предприятий и дилеров, и исключительное средство защиты прав Пользователя заключаются в следующем: компания Lexmark предоставляет упомянутую выше явно выраженную ограниченную гарантию. В случае, если компания Lexmark в соответствии со своими гарантийными обязательствами не заменит дефектный носитель, Пользователь имеет право прекратить действие лицензии, и уплаченная им сумма будет возвращена по возвращении всех имеющихся у него копий данного Программного обеспечения.
- 9 ОГРАНИЧЕНИЕ ОТВЕТСТВЕННОСТИ.** В максимальной степени, допустимой применимым законодательством, в случае любых претензий, которые могут возникнуть в связи с действием ограниченной гарантии компании Lexmark, или иных претензий, имеющих отношение к предмету настоящего Соглашения, ответственность компании Lexmark и ее поставщиков по всем видам убытков вне зависимости от формы иска или оснований для его возбуждения (включая контракт, нарушение обязательств, лишение права возражения, халатность, введение в заблуждение или другие гражданские правонарушения) будет ограничена наибольшей из следующих двух сумм: 5000 долларов США или сумма, уплаченная компании Lexmark или ее уполномоченному дилеру за предоставляемую по настоящему Соглашению лицензию на Программное обеспечение, вызвавшее убытки, являющееся предметом иска либо напрямую связанное с основанием иска.
- НИ ПРИ КАКИХ ОБСТОЯТЕЛЬСТВАХ НИ КОМПАНИЯ LEXMARK, НИ ЕЕ ПОСТАВЩИКИ, ДОЧЕРНИЕ КОМПАНИИ И ТОРГОВЫЕ ПРЕДСТАВИТЕЛИ НЕ БУДУТ НЕСТИ НИКАКОЙ ОТВЕТСТВЕННОСТИ В СЛУЧАЕ СПЕЦИАЛЬНЫХ, ПОБОЧНЫХ, НЕПРЯМЫХ, ШТРАФНЫХ ИЛИ КОСВЕННЫХ УБЫТКОВ (ВКЛЮЧАЯ ПОТЕРЮ ПРИБЫЛИ ИЛИ ДОХОДА, ПОТЕРЮ СБЕРЕЖЕНИЙ, ВРЕМЕННУЮ НЕВОЗМОЖНОСТЬ ИСПОЛЬЗОВАНИЯ, ПОТЕРЮ, НЕТОЧНОСТЬ ИЛИ ПОВРЕЖДЕНИЕ ДАННЫХ ИЛИ ДОКУМЕНТОВ, ПРЕТЕНЗИИ ТРЕТЬИХ СТОРОН, ПОВРЕЖДЕНИЕ ИЛИ ПОРЧУ НЕДВИЖИМОГО ИЛИ МАТЕРИАЛЬНОГО ИМУЩЕСТВА, НАРУШЕНИЕ НЕПРИКОСНОВЕННОСТИ ЧАСТНОЙ ЖИЗНИ, ВЫТЕКАЮЩЕЕ ИЛИ КАКИМ-ЛИБО ОБРАЗОМ СВЯЗАННОЕ С ИСПОЛЬЗОВАНИЕМ ИЛИ НЕВОЗМОЖНОСТЬЮ ИСПОЛЬЗОВАНИЯ ЭТОГО ПРОГРАММНОГО ОБЕСПЕЧЕНИЯ, А ТАКЖЕ С ЛЮБЫЕ ДРУГИЕ ОСНОВАНИЯ, СВЯЗАННЫЕ С ПОЛОЖЕНИЯМИ НАСТОЯЩЕГО ЛИЦЕНЗИОННОГО СОГЛАШЕНИЯ) НЕЗАВИСИМО ОТ ОСНОВАНИЯ ИСКА, ВКЛЮЧАЯ НАРУШЕНИЕ УСЛОВИЙ ГАРАНТИИ ИЛИ КОНТРАКТА, ГРАЖДАНСКИЕ ПРАВОНАРУШЕНИЯ (В ТОМ ЧИСЛЕ ХАЛАТНОСТЬ ИЛИ ОБЪЕКТИВНУЮ ОТВЕТСТВЕННОСТЬ), ДАЖЕ ЕСЛИ КОМПАНИЯ LEXMARK ИЛИ ЕЕ ПОСТАВЩИКИ, ПРЕДСТАВИТЕЛИ ИЛИ ДИЛЕРЫ БЫЛИ УВЕДОМЛЕНЫ О ВОЗМОЖНОСТИ ПОДОБНЫХ УБЫТКОВ, А ТАКЖЕ В СЛУЧАЕ ЛЮБЫХ ВАШИХ ПРЕТЕНЗИЙ, ОСНОВАННЫХ НА ПРЕТЕНЗИЯХ ТРЕТЬИХ СТОРОН, КРОМЕ СЛУЧАЕВ, КОГДА ПОДОБНОЕ ИСКЛЮЧЕНИЕ УБЫТКОВ СЧИТАЕТСЯ НЕЗАКОННЫМ. ВЫШЕУКАЗАННЫЕ ОГРАНИЧЕНИЯ ИМЕЮТ СИЛУ, ДАЖЕ ЕСЛИ ВЫШЕУПОМЯНУТЫЕ СРЕДСТВА СУДЕБНОЙ ЗАЩИТЫ НЕ ОТВЕЧАЮТ СВОЕМУ ОСНОВНОМУ ПРЕДНАЗНАЧЕНИЮ.
- 10 СРОК ДЕЙСТВИЯ.** Настоящее Лицензионное соглашение будет иметь силу вплоть до его аннулирования или признания недействительным. Вы можете признать настоящую лицензию недействительной или аннулировать ее в любое время, уничтожив все копии Программного обеспечения вместе со всеми модификациями, документацией и объединенными частями в любой форме или ином описанном здесь состоянии. Компания Lexmark может аннулировать Вашу лицензию, если получит уведомление о несоблюдении Вами каких-либо условий настоящего Лицензионного соглашения. После такого аннулирования Вы соглашаетесь уничтожить все копии Программного обеспечения вместе со всеми его модификациями, документацией и объединенными частями в любой форме.
- 11 НАЛОГИ.** Вы соглашаетесь принять на себя возникающие вследствие действия настоящего Соглашения или использования Программного обеспечения обязательства по уплате всех налогов, в том числе налога на личную собственность, товары и услуги.

- 12 ОГРАНИЧЕНИЕ ПО ИСКАМ.** Никакие иски, независимо от их формы, возникающие вследствие действия настоящего Соглашения, не могут предъявляться ни одной из сторон спустя более чем два года после возникновения причины для этого иска, если иное не предусмотрено применимым законодательством.
- 13 ПРИМЕНИМОЕ ЗАКОНОДАТЕЛЬСТВО.** Настоящее Соглашение регламентируется законами штата Кентукки, США. Правила выбора правовых норм, действующие в той или иной юрисдикции, неприменимы. Конвенция ООН в отношении контрактов на международную торговлю товарами неприменима.
- 14 ОГРАНИЧЕННЫЕ ПРАВА ПРАВИТЕЛЬСТВА США.** Это Программное обеспечение разработано полностью на частные средства. Права госучреждений США на использование этого Программного обеспечения оговорены в настоящем Соглашении и ограничены положениями документа DFARS 252.227-7014 и аналогичными положениями документа FAR (либо любым аналогичным им положением или пунктом договора, подготовленным регламентирующим органом).
- 15 СОГЛАСИЕ НА ИСПОЛЬЗОВАНИЕ ДАННЫХ.** Вы соглашаетесь с тем, что Lexmark, ее дочерние компании и агенты могут собирать и использовать информацию, предоставляемую Вами в связи с использованием служб поддержки и выполнением запрошенных обновлений для этого Программного обеспечения. Компания Lexmark соглашается не использовать эту информацию в том виде, который позволил бы идентифицировать Вас лично, кроме случаев, когда это необходимо для предоставления таких услуг.
- 16 ЭКСПОРТНЫЕ ОГРАНИЧЕНИЯ.** Вам не разрешается (а) приобретать, отправлять, передавать и реэкспортировать - напрямую или опосредованно - это Программное обеспечение и любые производные от него продукты с нарушением каких бы то ни было применимых законов об экспорте; (б) позволять использовать это Программное обеспечение в каких бы то ни было целях, запрещенных такими законами об экспорте, в том числе законами о нераспространении ядерного, химического и бактериологического оружия.
- 17 СОГЛАСИЕ НА ЗАКЛЮЧЕНИЕ КОНТРАКТА В ЭЛЕКТРОННОМ ВИДЕ.** Вы и компания Lexmark соглашаетесь заключить настоящее Лицензионное соглашение в электронном виде. Это означает, что при нажатии Вами кнопки "Принимаю" или "Да" на этой странице или использовании этого продукта Вы признаете свое согласие руководствоваться условиями и положениями настоящего Лицензионного соглашения и поступаете так с намерением "подписать" контракт с компанией Lexmark.
- 18 ПРАВОСПОСОБНОСТЬ И ПОЛНОМОЧИЯ НА ЗАКЛЮЧЕНИЕ КОНТРАКТА.** Вы заявляете, что достигли совершеннолетнего возраста, установленного юридически в том регионе, где Вы подписываете настоящее Лицензионное соглашение, и, если это применимо, получили надлежащие полномочия от своего работодателя или начальника на заключение настоящего контракта.
- 19 ПОЛНОЕ СОГЛАШЕНИЕ.** Настоящее Лицензионное соглашение (включая все дополнения или изменения к настоящему Лицензионному соглашению, входящие в состав Программного обеспечения) является полным соглашением между Вами и компанией Lexmark в отношении этого Программного обеспечения. Если иное не оговорено в настоящем документе, настоящие условия и положения заменяют собой все предыдущие или существующие в настоящее время устные или письменные сообщения, предложения и заявления в отношении этого Программного обеспечения или других предметов, на которые распространяется действие настоящего Лицензионного соглашения (только если такие внешние условия не вступают в конфликт с условиями настоящего Лицензионного соглашения или любого другого письменного соглашения, подписанного Вами и компанией Lexmark в отношении использования Вами этого Программного обеспечения). В той степени, в которой какие-либо политики или программы компании Lexmark по оказанию услуг поддержки вступают в конфликт с условиями настоящего Лицензионного соглашения, приоритет будут иметь условия настоящего Лицензионного соглашения.

MICROSOFT CORPORATION NOTICES

- 1 This product may incorporate intellectual property owned by Microsoft Corporation. The terms and conditions upon which Microsoft is licensing such intellectual property may be found at <http://go.microsoft.com/fwlink/?LinkId=52369>.
- 2 This product is based on Microsoft Print Schema technology. You may find the terms and conditions upon which Microsoft is licensing such intellectual property at <http://go.microsoft.com/fwlink/?LinkId=83288>.

Соответствие директивам Европейского сообщества (ЕС)

Данное устройство соответствует требованиям по безопасности директив Комитета ЕС 2004/108/ЕС и 2006/95/ЕС на основе сближения и согласования законов стран-участников относительно электромагнитной совместимости и безопасности электрического оборудования, предназначенного для использования в указанном диапазоне напряжений.

Изготовитель данного устройства: Lexmark International, Inc., 740 West New Circle Road, Lexington, KY, 40550 USA. Уполномоченный представитель: Lexmark International Technology Hungbria Kft., 8 Lechner Csdjn fasor, Millennium Tower III, 1095 Budapest HUNGARY. Декларацию соответствия требованиям директив можно получить по запросу у уполномоченного представителя.

Данное устройство удовлетворяет ограничениям EN 55022 для оборудования класса В и требованиям по безопасности EN 60950.

Уведомления о соответствии стандартам для терминального телекоммуникационного оборудования

Данный раздел содержит информацию о соответствии стандартам, относящуюся к продуктам, содержащим терминальное телекоммуникационное оборудование, например факсимильным аппаратам.

Примечание для пользователей в Европейском союзе

Продукты с меткой CE соответствуют требованиям по безопасности директив Комитета ЕС 2004/108/ЕС, 2006/95/ЕС и 1999/5/ЕС на основе сближения и согласования законов стран-участников относительно электромагнитной совместимости и безопасности электрического оборудования, предназначенного для использования в указанном диапазоне напряжений.

Соответствие требованиям обозначается маркировкой CE.



Изготовитель данного устройства: Lexmark International, Inc., 740 West New Circle Road, Lexington, KY, 40550 USA. Уполномоченный представитель: Lexmark International Technology Hungbria Kft., 8 Lechner Csdjn fasor, Millennium Tower III, 1095 Budapest HUNGARY. Декларацию соответствия требованиям директив можно получить по запросу у уполномоченного представителя.

Подробные сведения о соответствии стандартам см. в таблице в конце раздела уведомлений.

Уведомления о соответствии стандартам для беспроводных устройств

Данный раздел содержит следующую информацию о соответствии стандартам, относящимся к устройствам беспроводной связи, содержащим передатчики, включая помимо всего прочего беспроводные сетевые карты или бесконтактные считыватели идентификационных карточек.

Воздействие радиочастотного излучения

Мощность излучения данного устройства существенно ниже ограничений FCC и других нормативных агентств по радиочастотному излучению. В соответствии с требованиями FCC и других нормативных агентств по дозе радиочастотного облучения расстояние между антенной данного устройства и человеком должно быть не менее 20 см (8 дюймов).

Notice to users in Brazil

Este equipamento opera em caráter secundário, isto é, não tem direito a proteção contra interferência prejudicial, mesmo de estações do mesmo tipo, e não pode causar interferência a sistemas operando em caráter primário. (Res. ANATEL 282/2001).

Industry Canada (Canada)

This device complies with Industry Canada specification RSS-210. Operation is subject to the following two conditions: (1) this device may not cause interference, and (2) this device must accept any interference, including interference that may cause undesired operation of the device.

This device has been designed to operate only with the antenna provided. Use of any other antenna is strictly prohibited per regulations of Industry Canada.

To prevent radio interference to the licensed service, this device is intended to be operated indoors and away from windows to provide maximum shielding. Equipment (or its transmit antenna) that is installed outdoors is subject to licensing.

The installer of this radio equipment must ensure that the antenna is located or pointed such that it does not emit RF fields in excess of Health Canada limits for the general population; consult Safety Code 6, obtainable from Health Canada's Web site www.hc-sc.gc.ca/rpb.

The term "IC:" before the certification/registration number only signifies that the Industry Canada technical specifications were met.

Industry Canada (Canada)

Cet appareil est conforme à la norme RSS-210 d'Industry Canada. Son fonctionnement est soumis aux deux conditions suivantes :

(1) cet appareil ne doit pas provoquer d'interférences et (2) il doit accepter toute interférence reçue, y compris celles risquant d'altérer son fonctionnement.

Cet appareil a été conçu pour fonctionner uniquement avec l'antenne fournie. L'utilisation de toute autre antenne est strictement interdite par la réglementation d'Industry Canada.

En application des réglementations d'Industry Canada, l'utilisation d'une antenne de gain supérieur est strictement interdite.

Pour empêcher toute interférence radio au service faisant l'objet d'une licence, cet appareil doit être utilisé à l'intérieur et loin des fenêtres afin de garantir une protection optimale.

Si le matériel (ou son antenne d'émission) est installé à l'extérieur, il doit faire l'objet d'une licence.

L'installateur de cet équipement radio doit veiller à ce que l'antenne soit implantée et dirigée de manière à n'émettre aucun champ HF dépassant les limites fixées pour l'ensemble de la population par Santé Canada. Reportez-vous au Code de sécurité 6 que vous pouvez consulter sur le site Web de Santé Canada www.hc-sc.gc.ca/rpb.

Le terme « IC » précédant le numéro de d'accréditation/inscription signifie simplement que le produit est conforme aux spécifications techniques d'Industry Canada.

Taiwan NCC RF notice statement

NCC型式認證設備注意事項 台灣低功率射頻電機設備之使用注意事項

經型式認證合格之低功率射頻電機，非經許可，公司、商號或使用者均不得擅自變更頻率、加大功率或變更原設計之特性及功能。

低功率射頻電機之使用不得影響飛航安全及干擾合法通信；經發現有干擾現象時，應立即停用，並改善至無干擾時方得繼續使用。前項合法通信，指依電信規定作業之無線電信。低功率射頻電機須忍受合法通信或工業、科學及醫療用電波輻射性電機設備之干擾。

Примечание для пользователей в Европейском союзе

Продукты с меткой CE соответствуют требованиям по безопасности директив Комитета ЕС 2004/108/ЕС, 2006/95/ЕС и 1999/5/ЕС на основе сближения и согласования законов стран-участников относительно электромагнитной совместимости и безопасности электрического оборудования, предназначенного для использования в указанном диапазоне напряжений.

Соответствие требованиям обозначается маркировкой CE.



Изготовитель данного устройства: Lexmark International, Inc., 740 West New Circle Road, Lexington, KY, 40550 USA. Уполномоченный представитель: Lexmark International Technology Hungbria Kft., 8 Lechner Csqn fasor, Millennium Tower III, 1095 Budapest HUNGARY. Декларацию соответствия требованиям директив можно получить по запросу у уполномоченного представителя.

Продукты, оснащенные дополнительным компонентом беспроводной сети 2,4 ГГц, соответствуют требованиям по безопасности директив Комитета ЕС 2004/108/ЕС, 2006/95/ЕС и 1999/5/ЕС на основе сближения и согласования законов стран-участников относительно электромагнитной совместимости и безопасности электрического оборудования, предназначенного для использования в указанном диапазоне напряжений.

Соответствие требованиям обозначается маркировкой CE.



Эксплуатация разрешена во всех странах ЕС и ЕАСТ, однако использование ограничено только внутри помещения.

Изготовитель данного устройства: Lexmark International, Inc., 740 West New Circle Road, Lexington, KY, 40550 USA. Уполномоченный представитель: Lexmark International Technology Hungbria Kft., 8 Lechner ŰdŰn fasor, Millennium Tower III, 1095 Budapest HUNGARY. Декларацию соответствия требованиям директив можно получить по запросу у уполномоченного представителя.

Česky	Společnost Lexmark International, Inc. tímto prohlašuje, že výrobek tento výrobek je ve shodě se základními požadavky a dalšími příslušnými ustanoveními směrnice 1999/5/ES.
Dansk	Lexmark International, Inc. erklærer herved, at dette produkt overholder de væsentlige krav og øvrige relevante krav i direktiv 1999/5/EF.
Deutsch	Hiermit erklärt Lexmark International, Inc., dass sich das Gerät dieses Gerät in Übereinstimmung mit den grundlegenden Anforderungen und den übrigen einschlägigen Bestimmungen der Richtlinie 1999/5/EG befindet.
Ελληνική	ΜΕ ΤΗΝ ΠΑΡΟΥΣΑ Η LEXMARK INTERNATIONAL, INC. ΔΗΛΩΝΕΙ ΟΤΙ ΑΥΤΟ ΤΟ ΠΡΟΪΟΝ ΣΥΜΜΟΡΦΩΝΕΤΑΙ ΠΡΟΣ ΤΙΣ ΟΥΣΙΩΔΕΙΣ ΑΠΑΙΤΗΣΕΙΣ ΚΑΙ ΤΙΣ ΛΟΙΠΕΣ ΣΧΕΤΙΚΕΣ ΔΙΑΤΑΞΕΙΣ ΤΗΣ ΟΔΗΓΙΑΣ 1999/5/ΕΚ.
English	Hereby, Lexmark International, Inc., declares that this type of equipment is in compliance with the essential requirements and other relevant provisions of Directive 1999/5/EC.
Español	Por medio de la presente, Lexmark International, Inc. declara que este producto cumple con los requisitos esenciales y cualesquiera otras disposiciones aplicables o exigibles de la Directiva 1999/5/CE.
Eesti	Käesolevaga kinnitab Lexmark International, Inc., et seade see toode vastab direktiivi 1999/5/EÜ põhinõuetele ja nimetatud direktiivist tulenevatele muudele asjakohastele sätetele.
Suomi	Lexmark International, Inc. vakuuttaa täten, että tämä tuote on direktiivin 1999/5/EY oleellisten vaatimusten ja muiden sitä koskevien direktiivin ehtojen mukainen.
Français	Par la présente, Lexmark International, Inc. déclare que l'appareil ce produit est conforme aux exigences fondamentales et autres dispositions pertinentes de la directive 1999/5/CE.
Magyar	Alulírott, Lexmark International, Inc. nyilatkozom, hogy a termék megfelel a vonatkozó alapvető követelményeknek és az 1999/5/EC irányelv egyéb előírásainak.
Íslenska	Hér með lýsir Lexmark International, Inc. yfir því að þessi vara er í samræmi við grunnkröfur og aðrar kröfur, sem gerðar eru í tilskipun 1999/5/EC.
Italiano	Con la presente Lexmark International, Inc. dichiara che questo prodotto è conforme ai requisiti essenziali ed alle altre disposizioni pertinenti stabilite dalla direttiva 1999/5/CE.
Latviski	Ar šo Lexmark International, Inc. deklarē, ka šis izstrādājums atbilst Direktīvas 1999/5/EK būtiskajām prasībām un citiem ar to saistītajiem noteikumiem.
Lietuvių	Šiuo Lexmark International, Inc. deklaruoja, kad šis produktas atitinka esminius reikalavimus ir kitas 1999/5/EB direktyvos nuostatas.
Malti	Bil-preżenti, Lexmark International, Inc., jiddikjara li dan il-prodott huwa konformi mal-ħtiġijiet essenzjali u ma dispożizzjonijiet oħrajn relevanti li jinsabu fid-Direttiva 1999/5/KE.
Nederlands	Hierbij verklaart Lexmark International, Inc. dat het toestel dit product in overeenstemming is met de essentiële eisen en de andere relevante bepalingen van richtlijn 1999/5/EG.

Norsk	Lexmark International, Inc. erklærer herved at dette produktet er i samsvar med de grunnleggende krav og øvrige relevante krav i direktiv 1999/5/EF.
Polski	Niniejszym Lexmark International, Inc. oświadcza, że niniejszy produkt jest zgodny z zasadniczymi wymogami oraz pozostałymi stosownymi postanowieniami Dyrektywy 1999/5/EC.
Português	A Lexmark International Inc. declara que este produto está conforme com os requisitos essenciais e outras disposições da Diretiva 1999/5/CE.
Slovensky	Lexmark International, Inc. týmto vyhlasuje, že tento produkt spĺňa základné požiadavky a všetky príslušné ustanovenia smernice 1999/5/ES.
Slovensko	Lexmark International, Inc. izjavlja, da je ta izdelek v skladu z bistvenimi zahtevami in ostalimi relevantnimi določili direktive 1999/5/ES.
Svenska	Härmed intygar Lexmark International, Inc. att denna produkt står i överensstämmelse med de väsentliga egenskapskrav och övriga relevanta bestämmelser som framgår av direktiv 1999/5/EG.

Указатель

A

AliceBox 114

B

Bluetooth
настройка подключения 56
настройка уровня
безопасности 58
печать 59

C

Club Internet 114

E

Ethernet 138

F

FreeBox 114

I

IP-адрес, назначение 140
IP-адреса
Настройка 115
параметры факса 93, 94

L

LiveBox 114

M

Macintosh
беспроводной 123
порт USB 123
установка принтера в
беспроводной сети 112
установка принтера в
проводной сети
(Ethernet) 127

N

N9UF Box 114

P

PDF
создание из сканированного
документа 79

PictBridge-совместимая
цифровая камера,
подключение 53

T

TCP/IP 139

V

VPN
потеря связи с
принтером 174

W

WEP 110
одноранговый 116
Windows
установка принтера в
беспроводной сети 112
установка принтера в
проводной сети
(Ethernet) 127
WPA 110
WPA2 110
WPS 120

A

автоматическое
преобразование факса
настройка 94
Автоответ
включение 102
автоответчик
наилучшие параметры для
факса 105
настройка 82
адаптер RJ-11 89
Адаптер VoIP 86
Адресная книга
настройка 96, 97
адресная книга, факс
настройка 94

Б

безопасность
беспроводная сеть 110
беспроводная сеть
безопасность 110

имя SSID 129
поиск и устранение
неисправностей 171
помехи 135
сведения для настройки
беспроводной печати 111
сведения по
безопасности 129
создание одноранговой сети с
помощью Macintosh 116
создание одноранговой сети с
помощью Windows 116
типичные конфигурации для
домашней сети 130
типы беспроводных
сетей 133
уровень сигнала 134
установка принтера в
(Macintosh) 112
установка принтера в
(Windows) 112
установка принтера в
существующей
одноранговой сети 119
устранение ошибок
связи 189
беспроводная сеть
отсутствует 116
беспроводной 120, 138
Macintosh 123
поиск и устранение
неисправностей 174, 179
принтер не печатает 174
беспроводной сервер печати
не установлен 187
блок сканера
местоположение 12
блок сканера не
закрывается 159
блокировка факсов 108
настройка 94
брандмауэр на
компьютере 174
бумага для транспаранта
загрузка 39
бумага и другие расходные
материалы
заказ 16

бумага с покрытием
загрузка 36
бумага формата,
определяемого
пользователем
печать на 48
Быстрый набор
настройка 97

В

ввод
сведения о пользователе
факса 92
веб-узла
поиск 9
Великобритания
специальные указания по
установке беспроводных
компонентов 114
верхний и нижний колонтитулы
факса
настройка 92
Виртуальная частная сеть 174
внутренний беспроводной
сервер печати
восстановление заводских
настроек по умолчанию 174
во время печати снижается
производительность
компьютера 158
возобновление
задания на печать 65
восстановление
заводских настроек по
умолчанию для внутреннего
беспроводного сервера
печати 174
восстановление заводских
настроек по умолчанию 21
временные параметры
выбор в качестве параметров
по умолчанию 20
Время до снижения
потребления питания
изменение 19
вставка карты памяти или
флэш-диска 49
выбор беспроводного
порта 187
выбор временных параметров
в качестве параметров по
умолчанию 20

выбор разветвителя, отправка
по факсу 102
выходной лоток для бумаги
местоположение 12
Выходной лоток устройства
автоматической подачи
местоположение 11

Г

гляцевая бумага
загрузка 36
гнездо для карты памяти
местоположение 11
гнездо телефона 89
голосовая почта
настройка 82
голосовая почта, параметры
факса 105
громкость динамика
настройка 104
громкость звонка
настройка 104
громкость набора
настройка 104
громкость, настройка
динамик 104
звонок и набор 104
групповой набор
настройка 96, 97
групповой факс, отправка
немедленно 98

Д

двунаправленная связь
включение 187
двусторонняя
копирование,
автоматическое 71
копирование, вручную 72
печать, автоматическая 60
печать, вручную 61
работа с факсом 107
увеличение времени
сушки 60
декларация о соответствии
требованиям FCC 203
детали
диаграмма 11
документ или фотография
сканируются не
полностью 159

документы
загрузка в устройство
автоматической подачи 41
загрузка на стекло
сканера 40
отправка по факсу с помощью
компьютера 99
отправка по факсу с помощью
панели управления 98
печать 42
сканирование для
редактирования 77
сканирование с помощью
панели управления
принтера 74
дополнительных компьютеров
установка беспроводного
принтера 113
доступ к картриджу
местоположение 11
доступ к печатающей головке
местоположение 11

З

заводские настройки по
умолчанию
восстановление 21
сброс настроек внутреннего
беспроводного сервера
печати 174
заголовок факса
настройка 94
загрузка
документы в устройство
автоматической подачи 41
документы на стекле
сканера 40
конверты 46
конверты или фотобумага 33
лоток для бумаги 30
различные типы бумаги 36
задание сканирования
задания копирования 81
задания копирования
задание сканирования 81
задания на печать 66
отмена 72
задания на печать
возобновление 65
задания копирования 66
приостановка 64

заказ бумаги и других расходных материалов 16
замена картриджей 15
замятие бумаги в устройстве автоматической подачи 155
запланированный факс
отправка 106
застревание бумаги в модуле дуплекса 154
застревание бумаги в принтере 153
заявления об излучении 194, 203

И

изменение времени до снижения потребления питания 19
изменение настроек беспроводной сети после установки (Mac) 115
изменение настроек беспроводной сети после установки (Windows) 115
изменение режима печати 63
имя SSID
беспроводная сеть 129
одноранговый 116
поиск 136, 129
индекс ключа 141
индикатор Wi-Fi горит зеленым
принтер не печатает 179
индикатор Wi-Fi горит оранжевым 180
Индикатор Wi-Fi
не горит индикатор 180
описание цветов 113
индикатор Wi-Fi мигает оранжевым 182
использование программного обеспечения принтера для Macintosh 26

К

кабель
порт USB 133
установка 132, 133
камера
подключение 53

карта памяти
вставка 49
печать документов с 45
печать фотографий с использованием листа пробных отпечатков 54
поддерживаемые типы 50
сканирование в 75
картриджи
заказ 14
замена 15
использование картриджей Lexmark 14
картриджи, чернила
заказ 14
использование картриджей Lexmark 14
каталожные карточки
загрузка 36
качество копии, настройка 69
качество факса
настройка 105
ключ WEP
индекс ключа 141
поиск 128
ключ безопасности 129
кнопка «Продолжить» не работает 172
кнопка «Продолжить» недоступна 172
кнопка «Продолжить» отображается серым цветом 172
кнопки
панель управления принтера 17
количество попыток набора, факс
настройка 94
конверты
загрузка 33, 37, 46
печать 46
контрольный список
поиск и устранение неисправностей карты памяти 169
поиск и устранение неисправностей при работе с факсом 161
прежде чем приступить к поиску и устранению неисправностей 146

контрольный список поиска и устранения неисправностей при работе с факсом 161
копии
внесение 67
копировальный аппарат или сканер не отвечает 158
копирование 67
двусторонний документ 68
личные карточки 68
на обеих сторонах
бумаги 71, 72
настройка качества 69
несколько изображений
страниц на одном листе 71
повтор изображения 70
получение более светлой или более темной копии 70
разбор по копиям 70
советы 67
Страниц на листе 71
увеличение размера изображения 69
уменьшение размера изображения 69
фотографии 68
коррекция ошибок, факс
настройка 94
крышка сканера
местоположение 11

Л

линия DSL (Digital Subscriber Line)
настройка факса 85
лист пробных отпечатков
использование 54
личные карточки
копирование 68
логотип WPS (настройки защищенной Wi-Fi)
идентификация 128
лоток
загрузка бумаги 30
лоток для бумаги
загрузка конвертов или фотокарточек 33
местоположение 11
Лоток устройства автоматической подачи
местоположение 11

М

Мастер настройки факса 93
минимальные требования к системе 23
модуль дуплекса
местоположение 12

Н

на дисплее отображаются сообщения на другом языке 147
назначение IP-адреса 140
наклейки
загрузка 37
печать 47
Направляющая для бумаги
лотка устройства
автоматической подачи
местоположение 11
настроек по умолчанию
восстановление заводских настроек по умолчанию 21
настройка
Автоответ 102
верхний и нижний
колонтитулы факса 92
идентификатор терминала
передачи (TTI) 92
качество факса 105
максимальная скорость
отправки 94
сведения об отправителе 92
шаблон АОН 92
Настройка 139
IP-адреса 115
настройка Ethernet
сведения для 127
настройка беспроводной сети
сведения для 111
настройка громкости
динамика 104
настройка громкости набора и
звонка 104
Настройка защищенной Wi-Fi 120
использование 128
настройка факса
VoIP 86
для конкретных стран 89
подключение по стандартной
телефонной линии 82

соединение DSL 85
соединение VoIP 86
цифровая телефонная
служба 87
настройки бумаги по
умолчанию
сохранение 39
не удается вставить карту
памяти 169
не удается выполнить печать в
беспроводной сети 175
не удается выполнить печать с
использованием соединения
USB 152
не удается выполнить печать с
флэш-диска 170
не удается выполнить
сканирование по сети 160
не удается запустить
программу факса 166
не удается отправить
факсы 162
не удается удалить документы
из очереди печати 152
невозможен прием
факсов 164
нежелательные факсы
блокировка 108
необходимая информация для
настройки принтера в сети
Ethernet 127
неполадки принтера, основные
способы устранения 146
неправильная подача бумаги
или специальных
материалов 155
несколько ключей WEP 141
неудачная попытка
сканирования 160
нижний колонтитул факса
настройка 94
низкая скорость печати 157
номер факса 102

О

обзор сети 129
обновление программного
обеспечения принтера 28
обновление списка
приложений 80

обновления программного
обеспечения
включение 28
проверка 28
обратный порядок 43
одноранговая беспроводная
сеть
создание с помощью
Macintosh 116
создание с помощью
Windows 116
установка принтера 119
одноранговая сеть 133
одноранговый
WEP 116
имя SSID 116
определение IP-адреса
компьютера (Mac) 140
отключение тайм-аута сброса
настроек 20
отличительный звонок 103
отмена
задания копирования 72
отправка запланированного
факса 106
отправка по электронной
почте
сканированные
документы 78
отправка факса при
положенной трубке 106
отправка факсов, советы 98
отчет по журналу
отправки 107
отчет по журналу приема 107
отчет по операциям
факса 107
отчет по передаче, факс 106
отчеты
журнал факсов 107
отчеты по передаче,
факс 106
отчеты, факс
настройка 94
ошибка печатающей
головки 148
ошибка при использовании
карты памяти 169

П

память принтера
факс 109

- панель управления принтера
 - использование 17
 - кнопки 17
 - местоположение 11
- параметры беспроводной сети
 - изменение после установки (Mac) 115
- параметры факса
 - IP-адреса 93, 94
 - для автоответчика 105
 - для голосовой почты 105
- пароль 129
- переадресация факсов 108
- передача голоса с помощью протокола Интернета (VoIP)
 - настройка факса 86
- переключение с беспроводного соединения
 - на USB 120
 - на USB, использование Mac OS X 123
- переключение с соединения USB
 - на беспроводное 120
 - на беспроводное, использование Mac OS X 123
- пересылка факсов 108
- печатающая головка
 - юстировка 142
- печать
 - бумага формата, определяемого пользователем 48
 - двусторонняя 60, 61
 - документы 42
 - документы с карты памяти или флэш-диска 45
 - конверты 46
 - на обеих сторонах
 - бумаги 60, 61
 - наклейки 47
 - начиная с последней страницы 43
 - несколько страниц на одном листе 44
 - обратный порядок 43
 - разбор по копиям 43
 - с PictBridge-совместимой камеры 53
 - с устройства Bluetooth 59
 - советы 42
- страница настройки сети 111
- фотографий с использованием листа пробных отпечатков 54
- фотографий с помощью панели управления принтера 50
- фотографий с устройства памяти с использованием программного обеспечения принтера 52
- фотографий с цифровой камеры с использованием DPOF 56
- печать в беспроводной сети не выполняется 179
- печать в черновом режиме 63
- печать на общем принтере 126
- печать нескольких копий страниц на листе 71
- печать отчета по передаче 106
- печать страницы подтверждения 106
- печать факса
 - настройка 94
- плохое качество печати по краям страницы 156
- плохое качество сканированных изображений 159
- повтор изображения 70
- поглощение беспроводного сигнала 135
- поддерживаемые типы файлов 50
- поддерживаемые карты памяти и типы файлов 50
- поддерживаемые операционные системы 23
- поздравительные открытки
 - загрузка 36
- поиск 138
 - веб-узла 9
 - имя SSID 129
 - ключ WEP 128
- поиск 138
 - публикаций 9
 - сведения 9
- фраза доступа WPA 128
- поиск и устранение неисправностей
 - беспроводная сеть 171
 - контрольный список при работе с факсом 161
 - обращение в службу технической поддержки 147
 - проверка принтера, не отвечающего на запросы 146
 - устранение основных неполадок принтера 146
 - Центр обслуживания 146
- поиск и устранение неисправностей в беспроводных сетях
 - изменение настроек беспроводной сети после установки (Mac) 115
 - изменение настроек беспроводной сети после установки (Windows) 115
 - индикатор Wi-Fi горит оранжевым 180
 - индикатор Wi-Fi мигает оранжевым 182
 - не горит индикатор Wi-Fi 180
 - не удается выполнить печать в беспроводной сети 175
 - принтер и компьютер в разных сетях 136
 - принтер работает с перерывами в беспроводной сети 189
 - фотографии не распечатываются с карты памяти по беспроводной сети 170
- поиск и устранение неисправностей карты памяти
 - контрольный список 169
 - не удается выполнить печать с флэш-диска 170
 - при вставке карты памяти ничего не происходит 169
- поиск и устранение неисправностей при застревании и неправильной подаче бумаги
 - бумага или специальный материал 155

замятие бумаги в устройстве автоматической подачи 155
 застревание бумаги в модуле дуплекса 154
 застревание бумаги в принтере 153
 поиск и устранение неисправностей при копировании
 блок сканера не закрывается 159
 поиск и устранение неисправностей при копировании и сканировании документ или фотография сканируются не полностью 159
 копировальный аппарат или сканер не отвечает 158
 не удается выполнить сканирование по сети 160
 плохое качество сканированных изображений 159
 сканирование выполнено с ошибкой 160
 сканирование выполняется очень медленно или приводит к «зависанию» компьютера 160
 поиск и устранение неисправностей при печати во время печати снижается производительность компьютера 158
 не удается удалить документы из очереди печати 152
 низкая скорость печати 157
 плохое качество печати по краям страницы 156
 полосы или линии на печатном изображении 157
 поиск и устранение неисправностей при работе с факсом
 не удается запустить программу факса 166
 не удается отправить факсы 162
 невозможен прием факсов 164
 сообщения об ошибках, панель управления принтера 166
 поиск и устранение неисправностей при установке на дисплее отображаются сообщения на другом языке 147
 не удается выполнить печать с использованием соединения USB 152
 ошибка печатающей головки 148
 принтер не отвечает на запросы 151
 принтер при печати выдает пустые страницы 151
 страница не распечатывается 150
 установка программного обеспечения не выполнена 149
 поиск и устранение неисправностей, беспроводные соединения изменение настроек беспроводной сети после установки (Mac) 115
 изменение настроек беспроводной сети после установки (Windows) 115
 индикатор Wi-Fi горит оранжевым 180
 индикатор Wi-Fi мигает оранжевым 182
 не горит индикатор Wi-Fi 180
 не удается выполнить печать в беспроводной сети 175
 устранение ошибок связи 189
 фотографии не распечатываются с карты памяти по беспроводной сети 170
 поиск и устранение неисправностей, застревание и неправильная подача бумаги бумага или специальный материал 155
 замятие бумаги в устройстве автоматической подачи 155
 застревание бумаги в модуле дуплекса 154
 застревание бумаги в принтере 153
 поиск и устранение неисправностей, карта памяти контрольный список 169
 не удается выполнить печать с флэш-диска 170
 при вставке карты памяти ничего не происходит 169
 поиск и устранение неисправностей, копирование блок сканера не закрывается 159
 поиск и устранение неисправностей, копирование и сканирование документ или фотография сканируются не полностью 159
 копировальный аппарат или сканер не отвечает 158
 не удается выполнить сканирование по сети 160
 плохое качество сканированных изображений 159
 сканирование выполнено с ошибкой 160
 сканирование выполняется очень медленно или приводит к «зависанию» компьютера 160
 поиск и устранение неисправностей, печать во время печати снижается производительность компьютера 158
 не удается удалить документы из очереди печати 152
 низкая скорость печати 157
 плохое качество печати по краям страницы 156
 полосы или линии на печатном изображении 157
 поиск и устранение неисправностей, установка на дисплее отображаются сообщения на другом языке 147

- не удается выполнить печать с использованием соединения USB 152
 - ошибка печатающей головки 148
 - принтер не отвечает на запросы 151
 - принтер при печати выдает пустые страницы 151
 - страница не распечатывается 150
 - установка программного обеспечения не выполнена 149
 - поиск и устранение неисправностей, факс
 - не удается запустить программу факса 166
 - не удается отправить факсы 162
 - невозможен прием факсов 164
 - сообщения об ошибках, панель управления принтера 166
 - полосы или линии на печатном изображении 157
 - помехи
 - беспроводная сеть 135
 - порт Ethernet
 - местоположение 12
 - порт EXT
 - местоположение 12
 - порт LINE
 - местоположение 12
 - Порт PictBridge и USB
 - местоположение 11
 - порт USB 120, 138
 - Macintosh 123
 - кабель 133
 - местоположение 12
 - порт блока питания
 - местоположение 12
 - почтовые карточки
 - загрузка 36
 - префикс набора 102
 - при вставке карты памяти ничего не происходит 169
 - прием факсов
 - автоматически 100
 - вручную 100
 - настройка автоответа 100
 - советы 100
 - принтер
 - общий доступ 125
 - общий доступ в операционной системе Windows 125
 - принтер не отвечает на запросы 151
 - принтер не печатает беспроводной 174
 - принтер по умолчанию, настройка 63
 - принтер при печати выдает пустые страницы 151
 - принтер, выбор в качестве используемого по умолчанию 63
 - приостановка задания на печать 64
 - проверка
 - уровни чернил 142
 - проверка принтера, не отвечающего на запросы 146
 - проверка тонального сигнала 104
 - Программа настройки факса 93
 - программного обеспечения принтера для Macintosh
 - использование 26
 - программное обеспечение
 - Центр обслуживания 146
 - программное обеспечение для Windows
 - Abbyy Sprint OCR 23
 - Fast Pics 23
 - Настройка печати 23
 - Начальный экран принтера 23
 - Панель инструментов 23
 - Программа Fax Solutions 23
 - Программа настройки беспроводной сети 23
 - Программа настройки факса 23
 - Средства для MS Office 23
 - Центр обслуживания 23
 - программное обеспечение принтера
 - удаление 28
 - установка 29
 - программное обеспечение, дополнительное
 - поиск, установка 27
 - прозрачные пленки
 - загрузка 38
 - протокол 139
 - очистка сопел печатающей головки 144
 - публикаций
 - поиск 9
- Р**
- работа в проводной сети (Ethernet) для Macintosh 127
 - работа в проводной сети (Ethernet) для Windows 127
 - работа в сети Ethernet
 - для Macintosh 127
 - для Windows 127
 - работа с факсом
 - автоматический прием 100
 - Адресная книга 96, 97
 - блокировка 108
 - двусторонняя 107
 - журнал факсов 107
 - звонки 103
 - использование компьютера 99
 - использование панели управления 98
 - немедленная отправка группового факса 98
 - ответ после 103
 - отличительный звонок 103
 - отправка с помощью панели управления 98
 - планирование 106
 - префикс набора 102
 - прием вручную 100
 - советы, отправка 98
 - советы, прием 99
 - телефонная карта, использование 106
 - установка 101
 - разбор по копиям 70
 - разветвитель телефона 86
 - разветвитель, выбор 102
 - разрешение факса
 - настройка 105
 - разъемы для карт памяти
 - местоположение 11

регистрация
идентификатор терминала
передачи (TTI) 92
сведения о пользователе
факса 92
редактирование
фотографий с помощью
панели управления
принтера 51
режим печати
изменение 63

С

сведений для настройки
принтера для работы в
беспроводной сети 111
сведения
поиск 9
сведения о пользователе,
факс
настройка 94
сведения об отправителе
регистрация 92
сведения по безопасности 6
беспроводная сеть 129
Связь недоступна
сообщение 187
сетевое подключение
с помощью кабеля USB 138
сетевой ключ 129
сетевой принтер
установка 140
сеть
IP-адреса 140
обеспечение общего доступа
к принтеру на компьютере
Macintosh 126
обеспечение общего доступа
к принтеру на компьютере
Windows 126
определение IP-адреса
компьютера 140
определение IP-адреса
компьютера (Mac) 140
определение IP-адреса
принтера 140
Сеть Ethernet
необходимая информация
для настройки печати в
сети Ethernet 127
сеть в режиме
инфраструктуры 133

сканирование
PIN-код 80
в сеть 74
документы для отправки по
электронной почте 78
документы для
редактирования 77
монохромное 80
на карту памяти 75
на компьютер 74
на флэш-диск 75
повышение качества 80
с помощью панели
управления принтера 74
советы 74
создание файла PDF из
сканированного
документа 79
фотографии для
редактирования 75
сканирование в монохромном
режиме 80
сканирование выполняется
очень медленно или приводит
к «зависанию»
компьютера 160
скорость отправки факса
настройка 94
служба технической
поддержки 147
советы
копирование 67
отправка факсов 98
печать 42
прием факсов 99
сканирование 74
советы по работе с факсом
автоматический прием
факсов 100
прием факсов вручную 100
совместимость с
беспроводными сетями 110
совместное использование
принтера в Windows 125
соединение
конфигурации 138
Соединение USB
с сетевым соединением 138
сообщения об ошибках факса
Не удалось установить
связь 167

Неподдерживаемое
разрешение 167
Неподдерживаемое
сжатие 167
Нет Caller ID 168
Нет ответа 168
Неустраняемая ошибка
факса 167
Обнаружена цифровая
линия 167
Ошибка на телефонной
линии 167
Ошибка удаленного
факса 166
Ошибка факс-модема 167
Режим факса не
поддерживается 167
Телефонная линия
занята 168
Телефонная линия не
подключена 167
Телефонная линия
подключена к неверному
разъему на задней панели
устройства 167
сопла печатающей головки
стекла сканера 144
сохранение настроек бумаги по
умолчанию 39
список контактов
настройка 96, 97
список приложений
загрузка 80
обновление 80
способ набора, факс
настройка 94
страница настройки сети
печать 111
страница не
распечатывается 150
страница подтверждения,
факс 106

Т

тайм-аут сброса настроек
отключение 20
телефонный справочник
настройка 96, 97
термонаклейки
загрузка 38
тональный сигнал
проверка 104

У

уведомления 194, 195, 196, 197, 202, 203, 204
увеличение размера изображения 69
удаление программного обеспечения принтера 28
улучшение качества сканирования 80
уменьшение размера изображения 69
уровень
 беспроводного сигнала 134
уровни чернил
 проверка 142
уровни шума 194
установка
 кабель 132, 133
 сетевой принтер 140
установка беспроводного принтера
 дополнительных компьютеров 113
установка дополнительного программного обеспечения 27
установка принтера
 в беспроводной сети (Macintosh) 112
 в беспроводной сети (Windows) 112
 в проводной сети (Macintosh) 127
 в проводной сети (Windows) 127
 работа с факсом 101
установка принтера в проводной сети (Macintosh) 127
установка принтера в проводной сети (Windows) 127
установка программного обеспечения не выполнена 149
установка программного обеспечения принтера 29
устройства
 беспроводная сеть 135
устройство автоматической подачи
 емкость 41
 загрузка документов 41

 местоположение 11
 удаление застрявшей бумаги в 155
утилизация 7
 заявление WEEE 195
 продуктов Lexmark 16

Ф

факс
 отчет о передаче 106
 память принтера 109
 страница
 подтверждения 106
факсы с ошибками
 восстановление 109
Фильтр DSL 85
фильтр линии 85
фильтрация MAC-адресов 138
флэш-диск
 вставка 49
 печать документов с 45
 печать фотографий с использованием листа пробных отпечатков 54
 сканирование в 75
фотобумага
 загрузка 33, 36
фотографии
 автоматическое улучшение 51
 добавление рамок 51
 копирование фотографий 68
 настройка яркости 51
 обрезка 51
 печать с использованием листа пробных отпечатков 54
 печать с помощью панели управления принтера 50
 печать с цифровой камеры с использованием DPOF 56
 поворот 51
 применение цветовых эффектов 51
 редактирование с помощью панели управления принтера 51
 сканирование для редактирования 75
 создание копий без рамки 69

 устранение эффекта «красных глаз» 51
фотографии не распечатываются с карты памяти по беспроводной сети 170
фотографии с устройства памяти
 печать с помощью программного обеспечения принтера 52
фотокарточки
 загрузка 38
фраза доступа WPA
 поиск 128
Франция
 специальные указания по установке беспроводных компонентов 114

Ц

Центр обслуживания 146
цифровая телефонная служба
 настройка факса 87

Ч

чистка
 местоположение 11
 стекла сканера 144, 145
чистка корпуса принтера 144

Ш

шаблон АОН 92
шаблон АОН, факс
 настройка 94

Э

Экономичный режим
 использование 20
экономия
 бумаги 7
 загрузка 30, 36
экономия бумаги
 использование экономичного режима 20
экономия энергии
 использование экономичного режима 20
экономия энергии, чернил и бумаги 7

Ю

юстировка печатающей
головки 142

Я

язык
изменение 147