



**MX6500e**

## **Руководство пользователя**

**Март 2013 г.**

**[www.lexmark.com](http://www.lexmark.com)**

---

Тип(ы) машины:

4036

Модель(и):

310

# Содержание

<b>Информация по технике безопасности.....</b>	<b>7</b>
<b>Информация о сканере и принтере.....</b>	<b>10</b>
Поиск информации о сканере.....	10
Выбор места для принтера и сканера.....	11
Конфигурации принтера.....	12
Основные функции сканера.....	13
Общие сведения о УАПД и стекле экспонирования сканера.....	14
<b>Общие сведения о панели управления сканера.....</b>	<b>15</b>
Общие сведения о панели управления сканера.....	15
Знакомство с цветами света кнопки перехода в спящий режим и цветами индикатора.....	16
Общие сведения о начальном экране сканера.....	16
Назначение кнопок сенсорного экрана.....	19
<b>Установка и использование приложений начального экрана.....</b>	<b>20</b>
Определение IP-адреса сканера.....	20
Определение IP-адреса компьютера.....	20
Доступ к встроенному веб-серверу.....	21
Настройка начального экрана.....	22
Информация о различных приложениях.....	22
Активация приложений начального экрана.....	23
Экспорт и импорт конфигурации.....	30
<b>Дополнительная настройка сканера и принтера.....</b>	<b>32</b>
Подключение сканера и принтера.....	32
Установка платы передачи данных сканера в принтер.....	32
Установка внутренних дополнительных устройств в сканер.....	37
Установка дополнительных аппаратных модулей.....	52
Подключение кабелей.....	56
Установка ПО сканера.....	59
Сеть.....	61
Проверка установки принтера.....	70

<b>Загрузка бумаги и специальных материалов для печати.....</b>	<b>72</b>
Задание формата и типа бумаги.....	72
Настройка параметров для бумаги формата Universal.....	72
Загрузка бумаги в лоток подачи на 550 листов.....	72
Загрузка бумаги в лоток подачи на 2100 листов.....	79
Загрузка в многоцелевое устройство подачи.....	86
Загрузка визитных карточек в УАДП.....	90
Связывание лотков и исключение лотков из цепочки связи.....	91
<b>Инструкции по работе с бумагой и специальными материалами для печати.....</b>	<b>94</b>
Инструкции по использованию бумаги.....	94
Поддерживаемые форматы, типы и плотность бумаги.....	98
<b>Выполняется печать.....</b>	<b>104</b>
Печать форм и документов.....	104
Печать с флэш-накопителя.....	106
Использование специальной бумаги.....	108
Печать конфиденциальных и других отложенных заданий.....	110
Печать информационных страниц.....	113
Отмена задания на печать.....	113
<b>Копирование.....</b>	<b>115</b>
Получение копий.....	115
Копирование фотографий.....	116
Копирование на специальные материалы для печати.....	117
Настройка параметров копирования.....	118
Размещение информации на копиях.....	124
Отмена задания на копирование.....	125
Сведения о параметрах копирования.....	125
<b>Передача по электронной почте.....</b>	<b>129</b>
Настройка принтера для отправки электронной почты.....	129
Создание кода быстрого доступа для электронной почты.....	130
Отправка документа по электронной почте.....	131
Настройка параметров электронной почты.....	132
Отмена передачи сообщения электронной почты.....	134

Сведения о параметрах электронной почты.....	134
<b>Работа с факсом.....</b>	<b>137</b>
Настройка сканера для отправки факса.....	137
Передача факса.....	152
Создание кодов быстрого доступа.....	154
Настройка параметров факса.....	156
Отмена исходящего факса.....	157
Откладывание и пересылка факсов.....	158
Сведения о параметрах факсимильной передачи.....	159
<b>Сканирование.....</b>	<b>161</b>
Использование функции сканирования в сеть.....	161
Сканирование с передачей по адресу FTP.....	161
Сканирование на компьютер или флэш-накопитель.....	164
Сведения о параметрах сканирования.....	167
<b>Общие сведения о меню принтера.....</b>	<b>170</b>
Список меню.....	170
меню "Расходные материалы".....	171
Меню "Бумага".....	172
Меню "Отчеты".....	185
Меню "Сеть/Порты".....	186
Меню "Безопасность".....	201
Меню "Параметры".....	207
<b>Экономия денег с заботой об окружающей среде.....</b>	<b>261</b>
Экономия бумаги и тонера.....	261
Экономия энергии.....	262
Утилизация.....	264
<b>Закрепление принтера.....</b>	<b>266</b>
Заявление об энергозависимости.....	266
Очистка энергозависимой памяти.....	267
Очистка энергонезависимой памяти.....	267
Очистка памяти жесткого диска сканера.....	267
Настройка шифрования жесткого диска сканера.....	268
Поиск сведений о безопасности принтера.....	269

<b>Обслуживание сканера и принтера.....</b>	<b>270</b>
Чистка принтера.....	270
Чистка корпуса сканера.....	270
Чистка стекла экспонирования сканера.....	271
Очистка стекла УАДП.....	271
Чистка деталей устройства автоматической подачи.....	272
Очистка сенсорного экрана.....	276
Очистка бункера для отходов перфорации.....	277
Хранение расходных материалов.....	277
Проверка состояния расходных материалов.....	278
Заказ расходных материалов.....	279
Замена расходных материалов.....	283
Перемещение сканера и принтера.....	290
<b>Управление сканером и принтером.....</b>	<b>294</b>
Поиск расширенной информации о сети и данных для администратора.....	294
Проверка виртуального дисплея.....	294
Настройка уведомлений по электронной почте.....	294
Просмотр отчетов.....	295
Настройка уведомлений о расходных материалах из встроенного веб-сервера.....	295
Восстановление заводских настроек по умолчанию.....	296
<b>Устранение замятий.....</b>	<b>297</b>
Предотвращение замятия материалов для печати.....	297
Значение сообщений о замятиях бумаги и их местоположение.....	299
Замятие страницы-[x], поднимите переднюю крышку для снятия картриджа. [200–201].....	302
Замятие страницы [x], откройте верхнюю заднюю дверцу. [202].....	304
Замятие страницы [x], откройте верхнюю и нижнюю задние дверцы. [231–234].....	305
Замятие страницы [x], устраните замятие в стандартном выходном лотке. [203].....	308
Замятие страницы -[x], снимите лоток 1 для очистки устройства двусторонней печати. [235–239].....	308
Замятие страницы [x], откройте лоток [x]. [24x].....	309
Замятие страницы [x], очистите устройство ручной подачи. [250].....	310
Замятие страницы [x], устраните бумагу, откройте заднюю дверцу почтового ящика. Оставьте бумагу в лотке. [41y.xx].....	312

Замятие страницы [x], удалите бумагу, откройте заднюю дверцу брошюровщика. Оставьте бумагу в лотке. [451].....	314
Замятие страницы [x], удалите бумагу, откройте дверцу шивателя. Оставьте бумагу в лотке. [455–457].....	315
Замятие страницы [x], удалите бумагу, откройте заднюю дверцу раскладного лотка. Оставьте бумагу в лотке. [43у.хх].....	318
Замятие страницы [x], откройте верхнюю крышку автоподатчика [28у.хх].....	319
<b>Поиск и устранение неисправностей.....</b>	<b>320</b>
Мигает индикатор.....	320
Значение сообщений принтера.....	320
Устранение неполадок печати.....	344
Устранение проблем печати.....	352
Устранение неполадок копирования.....	381
Устранение неполадок передачи факса.....	384
Устранение неполадок сканера.....	391
Решение проблем приложений начального экрана.....	397
Встроенный веб-сервер не открывается.....	397
Обращение в службу технической поддержки.....	398
<b>Уведомления.....</b>	<b>400</b>
Информация по продукту.....	400
Уведомление о редакции.....	400
Потребляемая мощность.....	404
<b>Указатель.....</b>	<b>410</b>

# Информация по технике безопасности

Подключайте кабель питания к легкодоступной и надежно заземленной сетевой розетке, расположенной рядом с изделием.

Запрещается устанавливать и использовать данное устройство рядом с водой или в местах с высокой влажностью.

При замене литиевого аккумулятора следует соблюдать осторожность.

 **ВНИМАНИЕ-ВОЗМОЖНОСТЬ ТРАВМЫ:** При неправильной замене существует опасность взрыва. В качестве замены можно использовать только такую же или эквивалентную литиевую батарею. Не следует перезаряжать, разбирать и сжигать литиевый аккумулятор. Использованные аккумуляторы следует утилизировать в соответствии с указаниями производителя и местным законодательством.

 **ВНИМАНИЕ-ГОРЯЧАЯ ПОВЕРХНОСТЬ:** Возможен нагрев внутри принтера. Для уменьшения опасности получения травмы из-за горячего компонента дождитесь остывания поверхности перед тем, как до неё дотронуться.

 **ВНИМАНИЕ-ВОЗМОЖНОСТЬ ТРАВМЫ:** Для уменьшения риска нестабильной работы оборудования загружайте каждый лоток отдельно. Остальные устройства подачи или лотки держите закрытыми.

 **ВНИМАНИЕ-ВОЗМОЖНОСТЬ ТРАВМЫ:** Принтер весит более 18 кг, для его безопасного перемещения требуется не менее двух человек.

 **ВНИМАНИЕ-ВОЗМОЖНОСТЬ ТРАВМЫ:** При перемещении сканера, действуйте в соответствии с данными рекомендациями во избежание травм или повреждения сканера:

- Выключите сканер с помощью переключателя питания и отсоедините кабель питания от розетки электросети.
- Перед перемещением сканера отсоедините от него все шнуры и кабели.

 **ВНИМАНИЕ-ВОЗМОЖНОСТЬ ТРАВМЫ:** Во избежание травм и повреждений сканера выполняйте следующие указания:

- Следите за тем, чтобы при опускании сканера ваши пальцы не оказались под ним.
- Установите сканер на ровной устойчивой поверхности.
- Перед установкой сканера убедитесь в наличии достаточного пространства вокруг него.

 **ВНИМАНИЕ-ВОЗМОЖНОСТЬ ТРАВМЫ:** При перемещении принтера, действуйте в соответствии с данными рекомендациями во избежание травм или повреждения принтера:

- Выключите принтер, а затем отсоедините кабель питания от розетки.
- Отсоедините от принтера все кабели.
- Если установлено два или более дополнительных лотка, отсоедините их от принтера по одному.

## Примечания.

- Сначала необходимо снять лоток, находящийся наверху.
- Чтобы снять лоток, возьмите его за обе стороны, затем поднимите защелки для его разблокировки.
- Если принтер не оснащен напольной подставкой, но имеются дополнительные лотки, снимите дополнительные лотки.

**Примечание.** Сдвиньте фиксатор в правой стороне дополнительного лотка к передней части принтера до защелкивания на место.

- Поднимайте принтер за выемки для рук с обеих сторон принтера.
- Следите за тем, чтобы при опускании принтера ваши пальцы не оказались под принтером.
- Убедитесь, что вокруг принтера имеется свободное пространство.
- Используйте кабель питания, входящий в комплект поставки данного продукта или одобренный изготовителем.

Используйте кабель питания, входящий в комплект поставки данного продукта или одобренный изготовителем.

 **ВНИМАНИЕ-ВОЗМОЖНОСТЬ ТРАВМЫ:** Чтобы уменьшить риск возникновения пожара, при подключении данного устройства к телефонной сети общего пользования используйте только телекоммуникационный кабель (RJ-11), прилагаемый к данному устройству или кабель 26 AWG, зарегистрированный UL, или большего сечения.

 **ВНИМАНИЕ-ОПАСНОСТЬ ПОРАЖЕНИЯ ТОКОМ:** Перед работой с системной платой, установкой дополнительного оборудования или наращивания памяти после настройки сканера, выключите сканер, отсоедините кабель питания от розетки, и лишь затем продолжайте. Если к сканеру подключены другие устройства, отключите их, а также отсоедините кабели, идущие к сканеру.

 **ВНИМАНИЕ-ОПАСНОСТЬ ПОРАЖЕНИЯ ТОКОМ:** При доступе к плате контроллера или установке дополнительного оборудования или устройств памяти после настройки принтера, прежде чем продолжить, выключите принтер и отсоедините кабель питания от электрической розетки. Если к принтеру подключены другие устройства, отключите их, а затем отсоедините подключенные к принтеру кабели.

Это устройство разработано, проверено и признано соответствующим строгим международным стандартам при использовании определенных компонентов данного изготовителя. Обеспечивающие безопасность конструктивные особенности некоторых деталей не всегда являются очевидными. Изготовитель не несет ответственности за последствия применения других запасных частей.

 **ВНИМАНИЕ-ОПАСНОСТЬ ПОРАЖЕНИЯ ТОКОМ:** Во избежание поражения электрическим током при чистке корпуса принтера, прежде чем продолжить, отсоедините кабель питания от электророзетки и отсоедините все кабели принтера.

 **ВНИМАНИЕ-ВОЗМОЖНОСТЬ ТРАВМЫ:** Не скручивайте, не сгибайте, не ударяйте и не ставьте тяжелые предметы на кабель питания. Не подвергайте кабель питания нагрузке и не допускайте его перетирания. Не заземляйте кабель питания между предметами мебели и стенами. В противном случае возможно возгорание или поражение электрическим током. Регулярно проверяйте кабель питания на наличие признаков подобных проблем. Перед осмотром отключайте кабель питания от электрической розетки.

Обслуживание и ремонт, не описанные в документации пользователя, должны производиться опытным специалистом.

 **ВНИМАНИЕ-ОПАСНОСТЬ ПОРАЖЕНИЯ ТОКОМ:** Во избежание поражения электрическим током при чистке корпуса сканера, прежде чем продолжить, отсоедините кабель питания от электрической розетки и отсоедините все кабели сканера.

 **ВНИМАНИЕ-ОПАСНОСТЬ ПОРАЖЕНИЯ ТОКОМ:** Во время грозы запрещается использование факсимильной связи. Запрещается устанавливать и использовать данное устройство или выполнять электрические/кабельные подключения, например подключение факса, кабеля питания или телефонного кабеля, во время грозы.



**ВНИМАНИЕ-ОПАСНОСТЬ ОПРОКИДЫВАНИЯ:** Конфигурации для настольной установки требуют установки дополнительных устройств. При использовании нескольких дополнительных устройств подачи необходимо устанавливать принтер на подставку или основание. Если вы приобрели принтер с похожей конфигурации, вам могут понадобиться дополнительные устройства. Дополнительные сведения см. на веб-сайте по адресу: [www.lexmark.com/multifunctionprinters](http://www.lexmark.com/multifunctionprinters).

**СОХРАНИТЕ ЭТИ ИНСТРУКЦИИ.**

# Информация о сканере и принтере

## Поиск информации о сканере

Какую информацию требуется найти?	Рекомендации по поиску
<p>Указания по первоначальной установке.</p> <ul style="list-style-type: none"> <li>• Подключение сканера к принтеру</li> <li>• Установка ПО сканера</li> </ul>	<p>Документация по установке - документацию из комплекта поставки сканера можно также загрузить с веб-сайта Lexmark <a href="http://support.lexmark.com">http://support.lexmark.com</a>.</p>
<p>Дополнительные инструкции по установке и указания по использованию сканера:</p> <ul style="list-style-type: none"> <li>• Выбор и хранение бумаги и специальной бумаги</li> <li>• Загрузка бумаги</li> <li>• Настройка параметров сканера</li> <li>• Просмотр и печать документов и фотографий</li> <li>• Настройка и использование ПО сканера</li> <li>• Настройка сканера в сети</li> <li>• Уход и обслуживание сканера.</li> <li>• Поиск и устранение неполадок</li> </ul>	<p><i>Руководство пользователя</i> — <i>Руководство пользователя</i> доступно на компакт-диске с программным обеспечением и документацией. Для поиска обновлений посетите веб-сайт <a href="http://support.lexmark.com">http://support.lexmark.com</a>.</p>
<p>Инструкции:</p> <ul style="list-style-type: none"> <li>• Подключение сканера к сети Ethernet</li> <li>• Устранение проблем подключения сканера</li> </ul>	<p><i>Руководство по работе в сети</i> — откройте компакт-диск "<i>Программное обеспечение и документация</i>" затем выберите: <b>Документация &gt;Руководство пользователя и другая документация &gt;Руководство по работе в сети</b></p>
<p>Справка по использованию программного обеспечения сканера</p>	<p>Справка Windows или Mac - откройте программу сканера, затем выберите <b>Справка</b>.</p> <p>Щелкните  для просмотра контекстной справки.</p> <p><b>Примечания.</b></p> <ul style="list-style-type: none"> <li>• Справка по программе устанавливается автоматически вместе с программным обеспечением сканера.</li> <li>• Программное обеспечение сканера находится в программной папке устройства или на рабочем столе, в зависимости от операционной системы.</li> </ul>

Какую информацию требуется найти?	Рекомендации по поиску
<p>Самая последняя вспомогательная информация, обновления и поддержка клиентов.</p> <ul style="list-style-type: none"> <li>• Документация</li> <li>• Файлы драйверов для загрузки</li> <li>• Поддержка путем общения через Интернет</li> <li>• Поддержка по электронной почте</li> <li>• поддержка голосовой связи</li> </ul>	<p>Веб-сайт Службы поддержки Lexmark — <a href="http://support.lexmark.com">http://support.lexmark.com</a></p> <p><b>Примечание.</b> Выберите страну или регион, а затем выберите продукт для просмотра соответствующего веб-узла поддержки.</p> <p>Номера телефонов поддержки и часы работы в вашей стране или регионе можно найти на веб-сайте поддержки или на печатной гарантии, прилагаемой к сканеру.</p> <p>Укажите следующие сведения (которые имеются в чеке продавца и на задней панели сканера) и будьте готовы предоставить их при обращении в службу поддержки клиента. Эти сведения помогут быстрее ответить на вопрос:</p> <ul style="list-style-type: none"> <li>• Код типа механизма</li> <li>• Серийный номер</li> <li>• Дата покупки</li> <li>• Магазин, где был приобретен принтер</li> </ul>
<p>Сведения о гарантии</p>	<p>Сведения о гарантии отличаются в зависимости от страны или региона:</p> <ul style="list-style-type: none"> <li>• <b>В США</b> — см. Заявление об ограниченной гарантии, прилагаемое к сканеру или посетите веб-сайт Lexmark <a href="http://support.lexmark.com">http://support.lexmark.com</a>.</li> <li>• <b>В других странах и регионах</b> — см. печатную документацию по гарантийным обязательствам из комплекта поставки сканера.</li> </ul>

## Выбор места для принтера и сканера

 **ВНИМАНИЕ-ВОЗМОЖНОСТЬ ТРАВМЫ:** Принтер весит более 18 кг (40 фунтов), для его безопасного перемещения требуется не менее двух тренированных человек.

При выборе места для принтера и сканера, оставьте достаточное пространство для открывания лотков, крышек и дверец. Если планируется установить дополнительные устройства, предусмотрите также место и для них. Важно обеспечить выполнение следующих условий.

- Убедитесь, что циркуляция воздуха отвечает требованиям стандарта ASHRAE в последней редакции или стандарту 156 технического комитета по стандартизации.
- Необходимо подготовить горизонтальную, прочную и устойчивую поверхность.
- Принтер и сканер должны быть:
  - На расстоянии длины кабеля Ethernet.
  - вдали от непосредственного воздействия воздушных потоков кондиционеров, нагревателей или вентиляторов;
  - не допускать воздействия прямого солнечного света, резких перепадов влажности или температуры;
  - в чистом состоянии, сухом и незапыленном месте.
- Обеспечьте наличие рекомендованного свободного пространства вокруг принтера и сканера для надлежащей вентиляции:

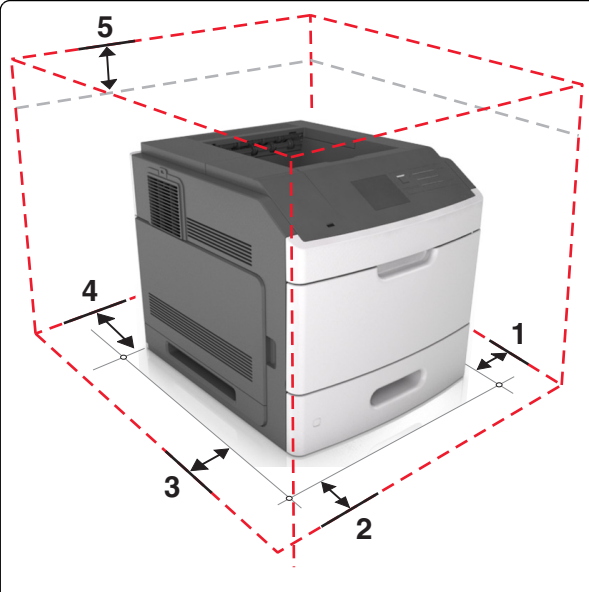
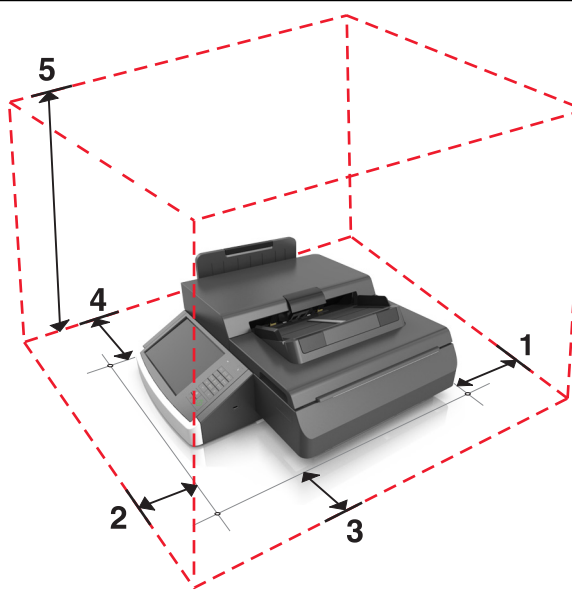
					
1	Правая сторона	15,2 см (6 дюймов)	1	Сзади	2,5 см (1 ")
2	Спереди	15,2 см (6 дюймов)	2	Спереди	2,5 см (1 ")
3	Левая сторона	50.8 см (20 дюймов)	3	Правая сторона	2,5 см (1 ")
4	Сзади	15,2 см (6 ")	4	Левая сторона	36,8 см (14,5 ")
5	Сверху	11,5 см (4,5 ")	5	Сверху	55,9 см (22 ")

## Конфигурации принтера

**⚠ ВНИМАНИЕ-ОПАСНОСТЬ ОПРОКИДЫВАНИЯ:** Конфигурации для напольной установки требуют установки дополнительных приспособлений. При использовании нескольких дополнительных устройств подачи необходимо устанавливать принтер на подставку или основание. Если приобретенное устройство является многофункциональным принтером (МФП), которое совмещает в себе функции сканера, копировального аппарата и факса, тогда могут понадобиться дополнительные устройства. Дополнительные сведения см. на веб-сайте по адресу: [www.lexmark.com/multifunctionprinters](http://www.lexmark.com/multifunctionprinters).

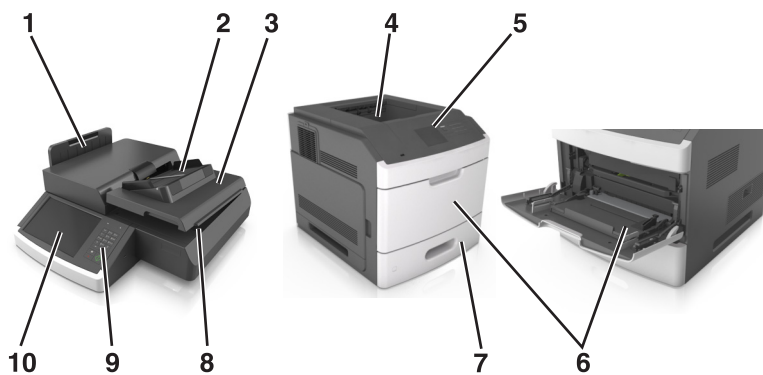

1	Лоток УАПД
2	Устройство автоматической подачи документов (УАП)

3	Крышка сканера
4	Стандартный лоток
5	Панель управления принтера
6	Многоцелевое устройство подачи
0,7	Лоток на 550 листов
8	Стекло экспонирования сканера
9	Панель управления сканера
10	

## Основные функции сканера

При конфигурации с принтером сканер выполняет копирование, может работать как факс и сканировать с передачей по сети для больших рабочих групп. Выполняемые операции

- Быстрое копирование, а также изменение параметров при помощи сенсорного экрана для выполнения особых заданий на копирование.
- Одновременная передача факса нескольким получателям.
- Сканирование документов и передача их на компьютер, на адрес электронной почты, в устройство флэш-памяти USB или по адресу FTP.
- Сканирование документов и передача их на другой принтер (PDF при помощи FTP).

При преобразовании принтера в многофункциональное устройство, все сообщения принтера будут видны на сенсорном экране.

## Общие сведения о УАПД и стекле экспонирования сканера

устройство автоматической подачи документов (УАПД)	Стекло экспонирования сканера
 <p>Устройство автоматической подачи можно использовать для многостраничных документов, включая двусторонние страницы.</p> <p><b>Примечание.</b> В УАПД можно также загружать визитные карточки.</p>	 <p>Для отдельных страниц или страниц книг, документов небольшого формата (например, визитных карточек, почтовых открыток или фотографий), прозрачных пленок или документов на тонкой бумаге (например, вырезки из журналов) рекомендуется использовать стекло экспонирования сканера.</p>

### Использование УАПД

- Загрузка документов формата letter и A4 в УАПД лицевой стороной вниз, длинным краем вперед.
- Загрузка документов формата legal и A3 в УАПД лицевой стороной вниз, коротким краем вперед.
- Во входной лоток УАПД разрешается загружать до 100 листов обычной бумаги.
- Загрузка до 30 листов формата A3, Tabloid или обыкновенной бумаги формата 11 x 17 " .
- Формат сканирования от 50,8 x 76,2 мм (2 x 3") до 299,7 x 431,8 мм (11,8 x 17").
- Возможно сканирование исходных документов смешанных форматов (Letter/Legal).
- Сканирование печатных материалов плотностью 52–120 г/м<sup>2</sup> (12–34 фунтов).
- Не загружайте в УАПД почтовые открытки, фотокарточки, документы небольшого формата, прозрачные пленки, фотобумагу и документы на тонкой бумаге (например, вырезки из журналов). Помещайте такие документы на стекло экспонирования сканера.

### Использование стекла экспонирования сканера

- Поместите исходный документ лицевой стороной вниз в левый нижний угол стекла экспонирования сканера.
- Сканирование или копирование документов от 114 мм x 140 мм (4,5 x 5,5 ") до 216 x 356 мм (8,5 x 11 ").
- Копирование книг с корешком в нижнем правом углу стекла сканирования.

# Общие сведения о панели управления сканера

## Общие сведения о панели управления сканера

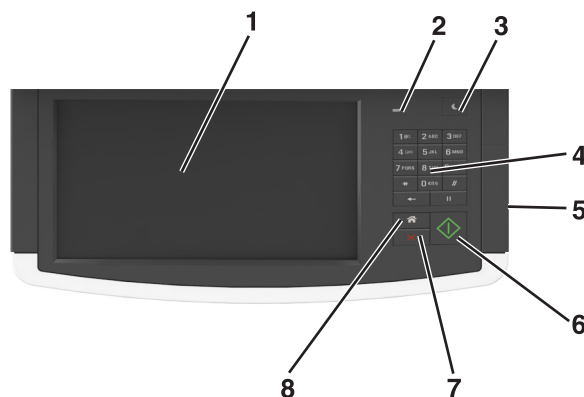

Элемент		Описание
1	Дисплей	Просмотр параметров сканирования, копирования, факса и печати, а также сообщений о состоянии и ошибках
2	Световой индикатор	<ul style="list-style-type: none"> <li>• <b>Не горит</b> — питание отключено.</li> <li>• <b>Мигает зеленым цветом</b> — сканер прогревается, обрабатывает данные или печатает.</li> <li>• <b>Постоянно горит зеленым цветом</b> — сканер включен, но не активен.</li> <li>• <b>Мигает красным</b> - требуется вмешательство оператора.</li> </ul>
3	Спящий режим	<p>Переход в спящий режим</p> <p>Далее приведены состояния светового индикатора и кнопки "Сон":</p> <ul style="list-style-type: none"> <li>• Переход или выход из спящего режима — световой индикатор постоянно горит зеленым, кнопка "Сон" не подсвечивается.</li> <li>• Работа в спящем режиме — световой индикатор постоянно горит зеленым, кнопка "Сон" постоянно горит желтым.</li> </ul> <p>Выполните следующие действия для выведения принтера из спящего режима:</p> <ul style="list-style-type: none"> <li>• Нажатие на экран или любой кнопки</li> <li>• Открытие входного лотка, крышки или дверцы</li> <li>• Отправка задания печати с компьютера</li> <li>• Выполнения сброса по включению питания выключателем питания</li> </ul>
4	Клавиатура	Ввод чисел, букв или символов на дисплее
5	Порт USB	<p>Позволяет устанавливать USB-накопитель для отправки данных или для сохранения отсканированных изображений.</p> <p>Инструкции по использованию порта USB см. в «Печать с флэш-накопителя» на стр. 106.</p>
6	Отправить	Подтверждение изменений, внесенных в параметры сканера

Элемент		Описание
7	Стоп/Отмена	Остановка всех действий сканера <b>Примечание.</b> Список вариантов отображается после появления на дисплее надписи <b>Остановлен</b> .
8	Начальный экран	Перейдите обратно к начальному экрану

## Знакомство с цветами света кнопки перехода в спящий режим и цветами индикатора

Цвета кнопки перехода в спящий режим и цвета индикатора на панели управления принтера обозначают состояние сканера и принтера.

### Состояния сканера и принтера и соответствующие цвета подсветки кнопки перехода в спящий режим

Свет кнопки перехода в спящий режим	Состояние сканера и принтера
Выкл	Сканер и принтер выключены, неактивны или в состоянии готовности.
Постоянно горит желтым цветом	Сканер и принтер в спящем режиме.

### Состояния сканера и принтера и соответствующие цвета подсветки индикатора.

Световой индикатор	Состояние сканера и принтера
Выкл	Сканер и принтер отключены.
Мигает зеленым цветом	Сканер и принтер прогреваются или обрабатывают данные. Принтер печатает.
Постоянно горит зеленым цветом	Сканер и принтер включены, но не активны.
Мигает красным цветом	Сканеру и принтеру требуется вмешательство пользователя.

## Общие сведения о начальном экране сканера

При включении сканера отображается основной экран, который также называется начальным экраном. Нажимайте кнопки и значки начального экрана для выполнения следующих действий: копирование, передача по факсу, сканирование, а также для отображения экрана меню или отправки ответа на сообщения.

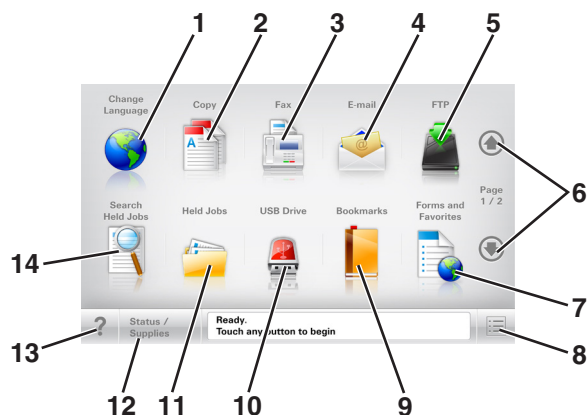

**Примечание.** Ваш начальный экран может отличаться в зависимости от параметров настройки экрана, административной настройки и активных встроенных решений.



Нажмите		Чтобы
1	Изменить язык	Открытие всплывающего окна "Изменить язык", в котором можно изменить основной язык сканера.
2	Копировать	Доступ к меню копирования и создание копий.
3	Факс	Доступ к меню факса, а также отправка факсов.
4	Электронная почта	Доступ к меню электронной почты и отправка сообщений электронной почты.
5	FTP	Доступ к меню протокола передачи файлов (FTP) и сканирование документов непосредственно на FTP-сервер.
6	Стрелки	Прокрутка вверх или вниз.
0,7	Формы и избранное	Быстрый поиск и печать часто используемых онлайн форм.
8	Значок меню	Доступ к меню сканера. <b>Примечание.</b> Эти меню доступны, только когда сканер находится в состоянии "Готов".
9	Закладки	Создание, упорядочивание и сохранение набора закладок (URL-адресов) в виде дерева папок и набора ссылок на файлы <b>Примечание.</b> Отображать в виде дерева можно только такие закладки, которые созданы с помощью этой функции, но не из других приложений.
10	Накопитель USB	Просмотр, выбор, печать, сканирование и отправка по электронной почте фотографий и документов с флэш-накопителя. <b>Примечание.</b> Этот значок отображается при возврате на начальный экран, только когда к сканеру подсоединена карта памяти или флеш-диск.
11	Отложенные задания	Отображение всех отложенных заданий.
По умолчанию применяется значение 12	Состояние/расходные материалы	<ul style="list-style-type: none"> <li>• Отображение предупреждения или сообщения об ошибке каждый раз, когда требуется вмешательство пользователя для продолжения обработки задания на сканере или принтере.</li> <li>• Доступ к экрану сообщений для получения дополнительных сведений, в том числе о том, как его закрыть.</li> </ul>
13	Советы	Открыть диалоговое окно контекстной справки.

Нажмите		Чтобы
14	Поиск отложенных заданий	Поиск одного или несколько из указанных ниже элементов: <ul style="list-style-type: none"> <li>• Имя пользователя для отложенных и конфиденциальных заданий на печать</li> <li>• Имена отложенных заданий, за исключением конфиденциальных заданий на печать</li> <li>• Имена профилей</li> <li>• Контейнер закладок или имена заданий на печать</li> <li>• Контейнер USB или имена заданий на печать для поддерживаемых типов файлов</li> </ul>

## Функции

Функция	Описание
Строка меню Пример: <u>Меню</u> > <u>Параметры</u> > <u>Параметры копирования</u> > Число копий	В верхней части каждого экрана находится строка меню. Эта функция показывает путь, который ведет к текущему пункту меню. Для возврата к меню следует нажать соответствующее подчеркнутое слово.  Выражение "Число копий" не подчеркнуто, поскольку оно соответствует текущему экрану. Если нажать подчеркнутое слово на экране "Число копий" до настройки и сохранения значения числа копий, то выбранное значение не сохраняется и не становится пользовательской настройкой по умолчанию.
Сообщение о необходимости вмешательства пользователя 	Если сообщение о необходимости вмешательства пользователя связано с функцией, отображается этот значок и индикатор мигает красным.
Предупреждение 	Если возникло состояние ошибки, отображается этот значок.
Строка сообщений о состоянии	<ul style="list-style-type: none"> <li>• Отображение текущего состояния, например <b>Готов</b> или <b>Занят</b>.</li> <li>• Отображения состояний сканера и принтера, например, <b>Замените подкладку разделителя</b> или <b>Низкий уровень тонера в картридже</b>.</li> <li>• Отображение сообщений для вмешательства пользователя, чтобы сканер мог продолжать обработку задания.</li> </ul>
IP-адрес сканера Пример: 123.123.123.123	IP-адрес сетевого сканера находится в верхнем левом углу начальном экране и выглядит как четыре группы цифр, разделенных точкой. IP-адрес можно использовать при доступе к встроенному веб-серверу для просмотра и удаленной настройки параметров сканера, даже не находясь в непосредственной близости от сканера.

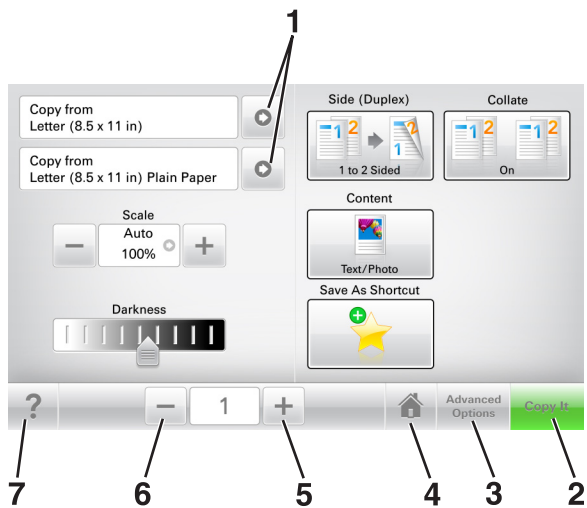

## Назначение кнопок сенсорного экрана

**Примечание.** Доступные на начальном экране элементы, значки и кнопки могут отличаться в зависимости от пользовательских параметров настройки экрана, административной настройки и активных встроенных решений.



	Нажмите	Чтобы
1	Стрелки	Просмотреть список параметров.
2	Копировать	Печать копии.
3	Расширенные функции	Выбор элемента копирования.
4	Домашний	Возвращение к начальному экрану.
5	Увеличение	Выбор более высокого значения.
6	Уменьшение	Выбор более низкого значения.
7	Советы	Открыть диалоговое окно контекстной справки.

## Остальные кнопки сенсорного экрана

Нажмите	Чтобы
Принять 	Сохранение параметра.
Отмена 	<ul style="list-style-type: none"> <li>Отмена действия или выбора.</li> <li>Выход из экрана и возврат на предыдущий экран без сохранения изменений.</li> </ul>
Сброс 	Сброс значений на экране.

# Установка и использование приложений начального экрана

## Примечания.

- Внешний вид начального экрана, значков и кнопок может варьироваться в зависимости от параметров пользовательской настройки начального экрана, настроек администратора и активных встроенных приложений.
- В продаже могут быть доступны дополнительные решения и приложения. Дополнительные сведения можно просмотреть на <http://www.lexmark.com> или получить по месту приобретения сканера.

## Определение IP-адреса сканера

### Примечания.

- Если сканер подключен к сети или к серверу печати.
- IP-адрес отображается в виде четырех наборов цифр, разделенных точками, например 123.123.123.123.

Определить IP-адрес сканера можно следующим способом:

- В левом верхнем углу начального экрана сканера.
- В разделе «TCP/IP» меню «Сеть/порты».
- Путем печати страницы настройки сети или параметров меню и поиска раздела «TCP/IP».

## Определение IP-адреса компьютера.

**Примечание.** Убедитесь в том, что знаете, как сканер и компьютер подключены к сети (Ethernet или беспроводной).

IP-адрес компьютера address требуется для настройки приложений начального экрана, например,

- Формы и избранное
- Multi Send
- Сканирование в сетевое расположение

## Для пользователей Windows

**1** Откройте окно командной строки.

### В системе Windows 8

Нажмите чудо-кнопку "Поиск", введите **выполнить** и выберите:

Список приложений >**Выполнить** >, введите `cmd` >, нажмите **ОК**

### В системе Windows 7 или более ранних версиях

- а** Щелкните  или нажмите кнопку **Пуск** и выберите пункт **Выполнить**.
- б** В поле «Начать поиск» или в диалоговом окне «Выполнить» введите `cmd`.
- в** Нажмите **ВВОД** или нажмите **ОК**.

- 2** Введите `ipconfig`, а затем нажмите клавишу **Пуск** или **Enter**.

**Примечание.** Введите `ipconfig /all` для отображения дополнительной информации.

- 3** Найдите адрес **IP**.

IP-адрес отображается в виде четырех наборов цифр, разделенных точками, например 123.123.123.123.

### Для пользователей Macintosh

**Примечание.** Он доступен только в ОС Mac OS X версии 10.5 или выше.

- 1** В меню Apple выберите:  
**System Preferences > Network**
- 2** Нажмите **Ethernet, Wi-Fi** или **AirPort**.
- 3** Нажмите **Advanced > TCP/IP**.
- 4** Найдите адрес **IPv4**.

## Доступ к встроенному веб-серверу

Встроенный веб-сервер – это веб-страница сканера, позволяющая просматривать и дистанционно настраивать параметры сканера, даже если вы не находитесь поблизости от него.

- 1** Получите IP-адрес сканера:
  - На начальном экране сканера выполните следующие действия
  - В разделе «TCP/IP» меню «Сеть/порты»
  - Путем печати страницы настройки сети или параметров меню и поиска раздела «TCP/IP»

**Примечание.** IP-адрес отображается в виде четырех наборов цифр, разделенных точками, например 123.123.123.123.

- 2** Откройте веб-обозреватель и в поле адреса введите IP-адрес сканера.
- 3** Нажмите клавишу **Enter**.

**Примечание.** Если используется прокси-сервер, временно отключите его, чтобы обеспечить правильную загрузку веб-страницы.

## Настройка начального экрана

1 Откройте веб-обозреватель и в поле адреса введите IP-адрес сканера.

**Примечание.** IP-адрес сканера указан на начальном экране сканера. IP-адрес отображается в виде четырех наборов цифр, разделенных точками, например 123.123.123.123.

2 Выполните одно или несколько из указанных ниже действий.

- Отображение или сокрытие значков основных функций сканера.
  - а** Нажмите **Параметры >Общие параметры >Пользовательские настройки начального экрана**.
  - б** Установите флажки, чтобы указать, какие значки будут появляться на начальном экране.

**Примечание.** Если убран флажок рядом со значком, значок не будет появляться на начальном экране.

- в** Нажмите кнопку **Отправить**.
- Настройка значком для приложения. Для получения дополнительных сведений см. «Поиск информации о приложениях начального экрана» на стр. 23 или см. документацию из комплекта поставки приложения.

## Информация о различных приложениях

Параметр	Чтобы
<b>УАПД Копирование личной карточки</b>	Сканировать и печатать обе стороны карточки на одной странице с помощью УАПД. Подробнее см. «Настройка УАПД Копирования личной карточки» на стр. 27.
<b>Обнаружение штрихкода</b>	Создание и управление шаблонами штрихкодов. Подробнее см. «Использование Обнаружения штрихкода» на стр. 30.
<b>Копия карточки</b>	Сканировать и печатать обе стороны карточки на одной странице. Подробнее см. «Настройка приложения Card Copy» на стр. 24.
<b>Факс</b>	Сканировать документ и отправить по номеру факса. Подробнее см. «Работа с факсом» на стр. 137.
<b>Формы и избранное</b>	Быстро находить и печатать часто используемые онлайн формы напрямую с начального экрана сканера. Подробнее см. «Настройка форм и избранного» на стр. 23.
<b>Multi Send</b>	Сканировать документ и отправить в несколько мест назначения. Подробнее см. «Настройка приложения Multi Send» на стр. 25.
<b>MyShortcut</b>	Создавать коды быстрого доступа прямо на начальном экране сканера. Подробнее см. «Использование MyShortcut (Параметры экономичного режима)» на стр. 25.
<b>Сканировать в электронную почту</b>	Сканировать документ и отправить на адрес электронной почты. Подробнее см. «Передача по электронной почте» на стр. 129.
<b>Сканирование на компьютер</b>	Сканировать документ и сохранить в предварительно заданной папке на управляющем компьютере. Подробнее см. «Настройка функции сканирования на компьютер» на стр. 165.
<b>Сканировать в FTP</b>	Сканировать документы с непосредственной передачей их на сервер FTP. Подробнее см. «Сканирование с передачей по адресу FTP» на стр. 163.

Параметр	Чтобы
<b>Сканирование в сетевое расположение</b>	Сканировать документ и отправить в сетевую папку совместного доступа. Подробнее см. «Настройка функции сканирования в сетевое расположение» на стр. 26.
<b>Сканирование в Sharepoint</b>	Безопасно сканировать документы в каталоги на серверах SharePoint. Подробнее см. «Настройка функции сканирования в Sharepoint» на стр. 29.

## Активация приложений начального экрана

### Поиск информации о приложениях начального экрана

Сканер поставляется с предустановленными приложениями начального экрана. Чтобы использовать данные приложения необходимо активировать и настроить их с использованием встроенного веб-сервера. Подробнее о работе со встроенным веб-сервером см. «Доступ к встроенному веб-серверу» на стр. 21.

Для получения дополнительной информации относительно конфигурации и использования приложений начального экрана, выполните следующее:

- 1 Перейдите на веб-сайт <http://support.lexmark.com>.
- 2 Щелкните **Программы и решения**, а затем выберите один из следующих параметров.
  - **Сканирование в сеть** – Поиск информации о приложении «Сканирование в сеть».
  - **Другие приложения** – Поиск информации о других приложениях.
- 3 Щелкните вкладку **Руководства**, а затем выберите документ для приложения начального экрана.

### Настройка форм и избранного

**Примечание.** Последняя версия настоящего *Руководства пользователя* может содержать прямую ссылку на *Руководство администратора* для данного приложения. Проверьте наличие обновлений *Руководства пользователя* по адресу <http://support.lexmark.com>.

Параметр	Чтобы
	<p>Упростить рабочие процессы и быстро находить и печатать часто используемые онлайн формы непосредственно с начального экрана сканера.</p> <p><b>Примечание.</b> У сканера должны быть права доступа к сетевой папке, FTP-сайту или веб-сайту, где хранятся закладки. С компьютера, на котором хранятся закладки, используя параметры общего доступа, безопасности и брандмауэра, присвойте сканеру минимум права <i>чтения</i>. Подробнее см. в документации по операционной системе.</p>

- 1 Откройте веб-обозреватель и в поле адреса введите IP-адрес сканера.
 

**Примечание.** IP-адрес сканера указан на начальном экране сканера. IP-адрес отображается в виде четырех наборов цифр, разделенных точками, например 123.123.123.123.
- 2 Щелкните **Параметры > Приложения > Управление приложениями > Формы и избранное**.

**3** Нажмите **Добавить** и настройте параметры.

**Примечания.**

- Описание параметра см. в тексте подсказки, который отображается при наведении указателя мыши к каждому полю.
- Для проверки правильности настроек местоположения закладки введите правильный IP-адрес управляющего компьютера, на котором находится закладка. Дополнительную информацию о получении IP-адреса управляющего компьютера см. в «Определение IP-адреса компьютера.» на стр. 20.
- Убедитесь, что у сканера есть права доступа к папке, где находится закладка.

**4** Нажмите **Применить**.

Чтобы воспользоваться приложением, коснитесь **Формы и избранное** на начальном экране сканера, а потом перейдите к категориям форм или выполните поиск форм на основе номера формы, названия или описания.

## Настройка приложения Card Copy

**Примечание.** Последняя версия настоящего *Руководства пользователя* может содержать прямую ссылку на *Руководство администратора* для данного приложения. Проверьте наличие обновлений *Руководства пользователя* по адресу <http://support.lexmark.com>.

Параметр	Чтобы
	<p>Быстро и просто копировать страховой полис, удостоверение личности и другие карточки в формате бумажника.</p> <p>Изображение обеих сторон сканируемой карточки можно печатать на одной странице, что позволяет экономить бумаги и отображать информацию, содержащуюся на карточке, в более удобном виде.</p>

**1** Откройте веб-обозреватель и в поле адреса введите IP-адрес сканера.

**Примечание.** IP-адрес сканера указан на начальном экране сканера. IP-адрес отображается в виде четырех наборов цифр, разделенных точками, например 123.123.123.123.

**2** Нажмите **Параметры >Приложения >Управление приложениями >Card Copy**.

**3** Измените параметры сканирования по умолчанию при необходимости.

- **Лоток по умолчанию** — выберите лоток по умолчанию, который будет использоваться для печати отсканированных изображений.
- **Количество копий по умолчанию** — укажите количество копий, которое будет автоматически печататься при использовании приложения.
- **Контрастность по умолчанию** — уменьшите или увеличьте уровень контрастности, который будет использоваться при печати копии отсканированного изображения. Выберите пункт **Оптимизац. в зависим. от содерж.**, чтобы сканер автоматически настроил контрастность.
- **Масштаб по умолчанию** — задайте размер, в котором будет печататься отсканированное изображение. Значение по умолчанию составляет 100% (в натуральную величину).
- **Разрешение** — настройте качество сканируемой карточки.

**Примечания.**

- При сканировании карточки убедитесь, что разрешение для сканирования составляет не более 200 т/д для цветного изображения и не более 400 т/д для черно-белого.
- При сканировании нескольких карточек убедитесь, что разрешение для сканирования составляет не более 150 т/д для цветного изображения и не более 300 т/д для черно-белого.
- **Печать рамок** — установите флажок, чтобы напечатать отсканированное изображение в рамке.

**4** Нажмите **Применить**.

Чтобы использовать данное приложение, коснитесь элемента **Card Copy** на начальном экране сканера, затем следуйте указаниям на дисплее.

**Использование MyShortcut (Параметры экономичного режима)**

**Примечание.** Последняя версия настоящего *Руководства пользователя* может содержать прямую ссылку на *Руководство администратора* для данного приложения. Проверьте наличие обновлений *Руководства пользователя* по адресу <http://support.lexmark.com>.

Параметр	Чтобы
	Создавать коды быстрого доступа на начальном экране сканера с настройками до 25 часто используемых заданий копирования, факса или отправки по электронной почте.

Чтобы воспользоваться приложением, коснитесь **MyShortcut** и следуйте указаниям на дисплее сканера.

**Настройка приложения Multi Send**

**Примечание.** Последняя версия настоящего *Руководства пользователя* может содержать прямую ссылку на *Руководство администратора* для данного приложения. Проверьте наличие обновлений *Руководства пользователя* по адресу <http://support.lexmark.com>.

Параметр	Чтобы
	Сканировать документ и отправить его нескольким получателям. <b>Примечание.</b> Убедитесь, что на жестком диске сканера достаточно свободного пространства.

1 Откройте веб-обозреватель и в поле адреса введите IP-адрес сканера.

**Примечание.** IP-адрес сканера указан на начальном экране сканера. IP-адрес отображается в виде четырех наборов цифр, разделенных точками, например 123.123.123.123.

2 Нажмите **Параметры >Приложения >Управление приложениями >Multi Send**.

3 В разделе "Профили" выберите **Добавить** и настройте параметры.

**Примечания.**

- Описание параметра см. в тексте подсказки, который отображается при наведении указателя мыши к каждому полю.
- При выборе в качестве места назначения **FTP** или **Папка совм. доступа** убедитесь, что параметры местоположения места назначения указаны правильно. Введите правильный IP-адрес управляющего компьютера, на котором расположено указанное место назначения. Дополнительную информацию о получении IP-адреса управляющего компьютера см. в «Определение IP-адреса компьютера.» на стр. 20.

4 Нажмите **Применить**.

Чтобы использовать данное приложение, коснитесь **Multi Send** на начальном экране сканера затем следуйте указаниям на дисплее сканера.

## Настройка функции сканирования в сетевое расположение

**Примечание.** Последняя версия настоящего *Руководства пользователя* может содержать прямую ссылку на *Руководство администратора* для данного приложения. Проверьте наличие обновлений *Руководства пользователя* по адресу <http://support.lexmark.com>.

Параметр	Чтобы
	<p>Сканировать документ или фотографию и сохранить в сетевой папке совместного доступа. Можно задать до 30 папок назначения.</p> <p><b>Примечания.</b></p> <ul style="list-style-type: none"> <li>• У сканера должны быть права записи в место назначения. С компьютера, на котором указаны места назначения, используя параметры общего доступа, безопасности и брандмауэра, присвойте сканеру как минимум права <i>чтения</i>. Подробнее см. в документации по операционной системе.</li> <li>• Значок "Сканирование в сетевое расположение" появляется только когда определены два или более места назначения.</li> </ul>

1 Откройте веб-обозреватель и в поле адреса введите IP-адрес сканера.

**Примечание.** IP-адрес сканера указан на начальном экране сканера. IP-адрес отображается в виде четырех наборов цифр, разделенных точками, например 123.123.123.123.

2 Выполните одно из следующих действий.

- Щелкните **Настройка сканирования в сетевую папку**
- Нажмите **Параметры >Приложения >Управление приложениями > Scan to Network**.

3 Укажите места назначения, затем настройте параметры.

**Примечания.**

- Описание параметра см. в тексте подсказки, который отображается при наведении указателя мыши к каждому полю.

- Для проверки правильности настроек местоположения места назначения введите правильный IP-адрес управляющего компьютера, на котором находится место назначения. Дополнительную информацию о получении IP-адреса управляющего компьютера см. в «Определение IP-адреса компьютера.» на стр. 20.
- Убедитесь, что у сканера есть права доступа к папке, где находится место назначения.

**4** При необходимости нажмите **Нажмите здесь** для открытия дополнительных параметров.

**5** Выберите **ОК >Применить**.

Чтобы использовать данное приложение, коснитесь **Сканирование в сетевое расположение** на начальном экране сканера, затем следуйте указаниям на дисплее сканера.

## Настройка удаленной панели управления

Это приложение показывает панель управления сканера на экране компьютера, и позволяет взаимодействовать с панелью управления сканера без физического контакта с сетевым сканером. На экране компьютера можно видеть состояние сканера, возобновлять печать отложенных заданий, создавать закладки и другие задачи, относящиеся к печати, которые можно выполнять на сетевом сканере.

**1** Откройте веб-обозреватель и в поле адреса введите IP-адрес сканера.

**Примечание.** IP-адрес указан на начальном экране сканера. IP-адрес отображается в виде четырех наборов цифр, разделенных точками, например 123.123.123.123.

**2** Щелкните **Параметры >Настройки удаленной панели управления**.

**3** Поставьте флажок **Включено**, затем настройте параметры.

**4** Нажмите кнопку **Отправить**.

Чтобы запустить приложение, щелкните **Удаленная панель управления >Запустить приложение VNC**.

## Настройка УАПД Копирования личной карточки

**Примечание.** Последняя версия настоящего *Руководства пользователя* может содержать прямую ссылку на *Руководство администратора* для данного приложения. Проверьте наличие обновлений *Руководства пользователя* по адресу <http://support.lexmark.com>.

Параметр	Чтобы
	<p>Быстро и легко копировать страховку, удостоверение и другие карточки стандартного размера с помощью УАПД.</p> <p>Изображение обеих сторон сканируемой карточки можно печатать на одной странице, что позволяет экономить бумаги и отображать информацию, содержащуюся на карточке, в более удобном виде.</p>

**1** Откройте веб-обозреватель и в поле адреса введите IP-адрес сканера.

**Примечание.** IP-адрес сканера указан на начальном экране сканера. IP-адрес отображается в виде четырех наборов цифр, разделенных точками, например 123.123.123.123.

**2** Нажмите **Параметры >Приложения >Управление приложениями >УАПД Копирование личной карточки**.

### 3 Измените параметры сканирования по умолчанию при необходимости.

#### Выбор параметров вывода

- **Вывод печати** — выберите этот вариант для печати отсканированной карточки.
- **Вывод для эл. почты**— выберите этот вариант для пересылки отсканированной карточки в качестве приложения к письму по электронной почте.
- **Вывод для публикации в сети**— выберите этот вариант для сохранения отсканированной карточки в папке общего доступа в сети.
- **Формат сканируемого файла**— укажите формат вывода (TIFF, JPEG или PDF) сканированной карточки.

#### Настройка параметра электронной почты

- **Адрес эл. почты по умолчанию** — укажите адрес для пересылки отсканированной карточки. В качестве разделителя нескольких адресов используйте запятую.

#### Настройка сетевых параметров отправки

- **Адрес сервера отправки**— введите имя сервера или IP-адрес папки в сети общего доступа в формате `\\сервер\папка`.
- **Домен (дополнительно)** — Введите домен Windows для папки назначения, если папка назначения находится в домене Windows, отличном от того, в котором находится принтер.
- **Имя пользователя**— Введите имя пользователя по умолчанию для подключения к месту назначения.
- **Пароль**— Введите пароль по умолчанию для подключения к месту назначения.
- **Тип аутентификации**— Выберите тип проверки пользователей при подключении к месту назначения.
- **Добавить отметку времени**— Установите флажок для добавления отметки времени к имени файла.

### 4 Измените параметры сканирования по умолчанию при необходимости.

- **Лоток по умолчанию** — выберите лоток по умолчанию, который будет использоваться для печати отсканированных изображений.
- **Количество копий по умолчанию** — укажите количество копий, которое будет автоматически печататься при использовании приложения.
- **Контрастность по умолчанию** — уменьшите или увеличьте уровень контрастности, который будет использоваться при печати копии отсканированного изображения. Выберите пункт **Оптимизац. в зависим. от содерж.**, чтобы сканер автоматически настроил контрастность.
- **Масштаб по умолчанию** — задайте размер, в котором будет печататься отсканированное изображение. Значение по умолчанию составляет 100% (в натуральную величину).
- **Разрешение** — настройте качество сканируемой карточки.

#### Примечания.

- При сканировании карточки убедитесь, что разрешение для сканирования составляет не более 200 т/д для цветного изображения и не более 400 т/д для черно-белого.

- При сканировании нескольких карточек убедитесь, что разрешение для сканирования составляет не более 150 т/д для цветного изображения и не более 300 т/д для черно-белого.
- **Печать рамок** — установите флажок, чтобы напечатать отсканированное изображение в рамке.

**5** Нажмите **Применить**.

Чтобы использовать данное приложение, коснитесь элемента **УАПД Копирование личной карточки** на начальном экране сканера, затем следуйте указаниям на дисплее.

## Настройка функции сканирования в Sharepoint

**Примечание.** Последняя версия настоящего *Руководства пользователя* может содержать прямую ссылку на *Руководство администратора* для данного приложения. Проверьте наличие обновлений *Руководства пользователя* по адресу <http://support.lexmark.com>.

Параметр	Чтобы
	<ul style="list-style-type: none"> <li>• Безопасно сканировать документы на веб-сайты серверов SharePoint.</li> <li>• Разрешить навигацию по сайту, создание папок и печать документов, сохраненных в сайтах SharePoint со сканера.</li> </ul>

**1** Откройте веб-обозреватель и в поле адреса введите IP-адрес сканера.

**Примечание.** IP-адрес сканера указан на начальном экране сканера. IP-адрес отображается в виде четырех наборов цифр, разделенных точками, например 123.123.123.123.

**2** Добавить или редактировать профиль.

### Добавление профиля

Со страницы "Настройка" щелкните **Добавить**.

### Редактирование профиля

Со страницы "Настройка" выберите профиль для редактирования, затем щелкните **Редактировать**.

**3** Настройка параметров прокси для сканера. Введите имя хост-сервера прокси и номер порта, используемый для подключения к серверу.



**4** При необходимости измените параметры Sharepoint. Для получения дополнительных сведений см. документацию, прилагаемую к приложению.

**5** Нажмите **Применить**.

Чтобы использовать данное приложение, коснитесь **Сканирование в Sharepoint** на начальном экране сканера, затем следуйте указаниям на дисплее сканера.

## Использование Обнаружения штрихкода

**Примечание.** Последняя версия настоящего *Руководства пользователя* может содержать прямую ссылку на *Руководство администратора* для данного приложения. Проверьте наличие обновлений *Руководства пользователя* по адресу <http://support.lexmark.com>.

Параметр	Чтобы
 <p>или</p> 	<p>Создавать и управлять шаблонами штрихкодов для указания каталог и типа штрихкодов, которые пользователи будут часто сканировать.</p> <p><b>Примечание.</b> "Обнаружение штрихкода" доступно только с начального экрана сканера.</p>

Чтобы использовать данное приложение, коснитесь **Обнаружение штрихкода** на начальном экране сканера, затем следуйте указаниям на дисплее сканера.

## Экспорт и импорт конфигурации

Можно экспортировать настройки конфигурации в текстовый файл, затем импортировать его для применения настроек на другом устройстве.

- 1 Откройте веб-обозреватель и в поле адреса введите IP-адрес сканера.

**Примечание.** IP-адрес указан на начальном экране сканера. IP-адрес отображается в виде четырех наборов цифр, разделенных точками, например 123.123.123.123.

- 2 Для экспорта или импорта конфигурации для одного приложения выполните следующее:

**а** Щелкните **Параметры > Приложения > Управление приложениями**.

**б** В списке установленных приложений выберите то, которое необходимо настроить.

**в** Щелкните **Настроить** и выполните следующее.

- Чтобы экспортировать файл конфигурации, щелкните **Экспорт** и следуйте экранным инструкциям для сохранения файла конфигурации.

### Примечания.

- При сохранении файла конфигурации можно ввести уникальное имя файла или использовать имя по умолчанию.
- В случае возникновения ошибки Переполнение памяти JVM повторяйте операцию экспорта, пока не будет сохранен файл параметров.
- Чтобы импортировать конфигурацию из файла, щелкните **Импортировать**, затем перейдите к сохраненному файлу конфигурации, который был экспортирован из ранее настроенного устройства.

**Примечания.**

- Перед импортированием файла конфигурации его можно сначала просмотреть или загрузить сразу.
- При возникновении тайм-аута и отображении пустого экрана, обновите веб-браузер, затем нажмите кнопку **Применить**.

**3** Для экспорта или импорта конфигурации для нескольких приложений выполните следующее:

**а** Нажмите **Параметры >Импорт/экспорт**.

**б** Выполните одно из следующих действий.

- Чтобы экспортировать файл конфигурации, щелкните **Экспорт файла параметров Embedded Solutions** и следуйте инструкциям на экране компьютера для сохранения файла конфигурации.
- Для импорта файла конфигурации выполните следующее:
  - 1** Нажмите **Импорт файла параметров Embedded Solutions >Выберите файл**, затем выберите сохраненный файл конфигурации, экспортированный с ранее настроенного устройства
  - 2** Нажмите кнопку **Отправить**.

## Дополнительная настройка сканера и принтера

 **ВНИМАНИЕ-ОПАСНОСТЬ ПОРАЖЕНИЯ ТОКОМ:** Перед работой с системной платой, установкой дополнительного оборудования или наращивания памяти после настройки сканера, выключите сканер, отсоедините кабель питания от розетки, и лишь затем продолжайте. Если к сканеру подключены другие устройства, отключите их, а также отсоедините кабели, идущие к сканеру.

### Подключение сканера и принтера

Перед подключением сканера и принтера:

- Установите плату передачи данных в принтер. Подробнее см. «Установка платы передачи данных сканера в принтер» на стр. 32.
- Подключите сканер к принтеру зеленым кабелем Ethernet. Подробнее см. «Подключение кабелей» на стр. 56.

Подключение между сканером и принтером разорвано при отключении одного из устройств или отключении зеленого кабеля Ethernet, соединяющего оба устройства. Для восстановления подключения между сканером и принтером:

- 1 Включите принтер.
- 2 Включите сканер.

**Примечание.** Связь между сканером и принтером восстановлена, если сообщение **Готов** появилось на дисплее сканера.

### Установка платы передачи данных сканера в принтер

**Примечания.**

- Плату передачи данных сканера следует устанавливать только в предназначенный для нее слот. Если этот слот занят внутренней памятью, перенесите ее на опциональный слот рядом.
- Для этой работы требуется плоская отвертка.

 **ВНИМАНИЕ-ОПАСНОСТЬ ПОРАЖЕНИЯ ТОКОМ:** При доступе к плате контроллера или установке дополнительного оборудования или устройств памяти после настройки принтера, прежде чем продолжить, выключите принтер и отсоедините кабель питания от электрической розетки. Если к принтеру подключены другие устройства, отключите их, а также отсоедините кабели, идущие к принтеру.

**ПРЕДУПРЕЖДЕНИЕ. Возможность повреждения:** Электронные компоненты системной платы могут выйти из строя под действием статического электричества. Перед тем, как прикоснуться к какому-либо электронному компоненту системной платы или разъему, дотроньтесь рукой до какой-нибудь металлической детали принтера.

**1** Снимите защитную крышку системной платы.

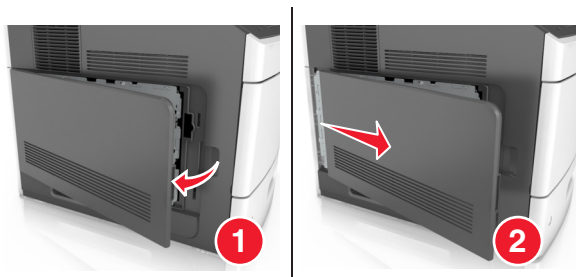

**2** С помощью плоской отвертки отверните винты на щитке системной платы.

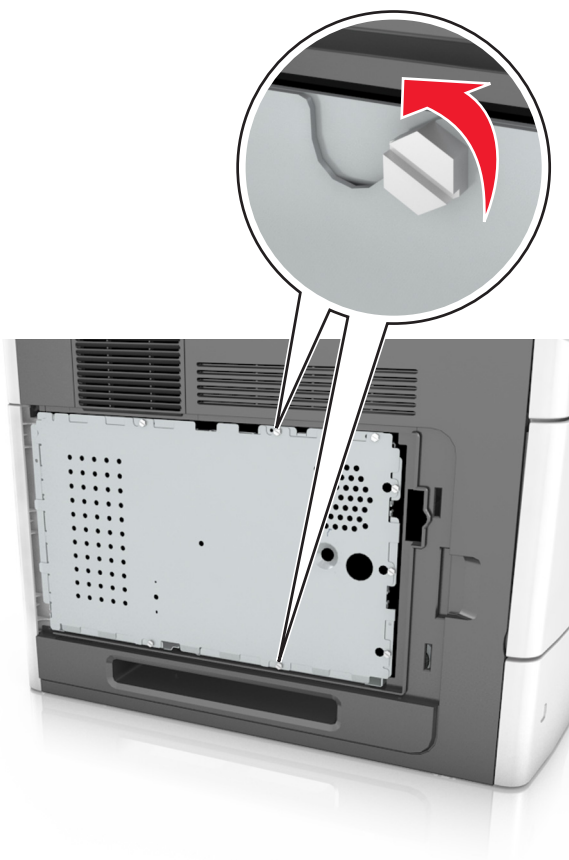

3 Извлеките щиток.

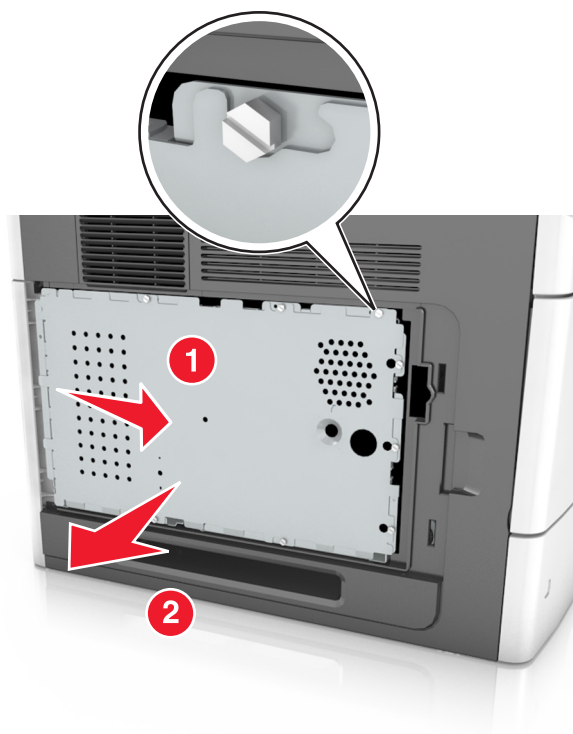

4 Распакуйте плату передачи данных сканера, затем найдите разъем платы передачи данных сканера.

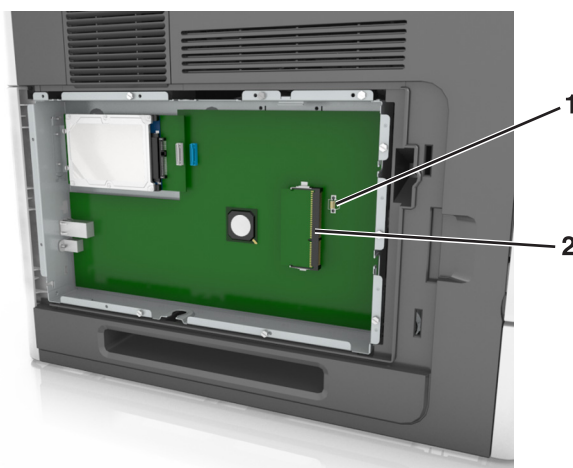

1	Разъем платы передачи данных сканера
2	Разъем модуля памяти

**ПРЕДУПРЕЖДЕНИЕ. Возможность повреждения:** Не прикасайтесь к контактам разъема вдоль края карты.

- 5 Удерживая плату за края, совместите пластмассовые штыри (1) платы с отверстиями (2) на системной плате, затем вставьте плату на место.

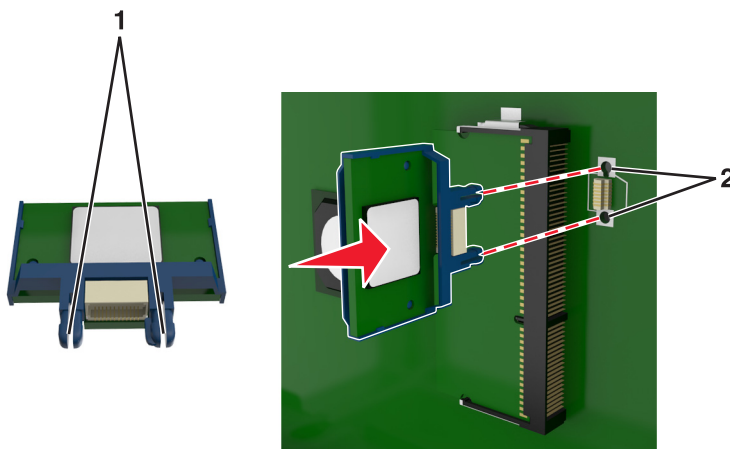

**Примечания.**

- Разъем платы микропрограммного обеспечения должен соприкасаться с системной платой по всей длине и располагаться в одной плоскости с ней.
- Будьте осторожны, чтобы не повредить разъемы.

- 6 Совместите винты с отверстиями на щитке системной платы, затем закрепите ее на месте.

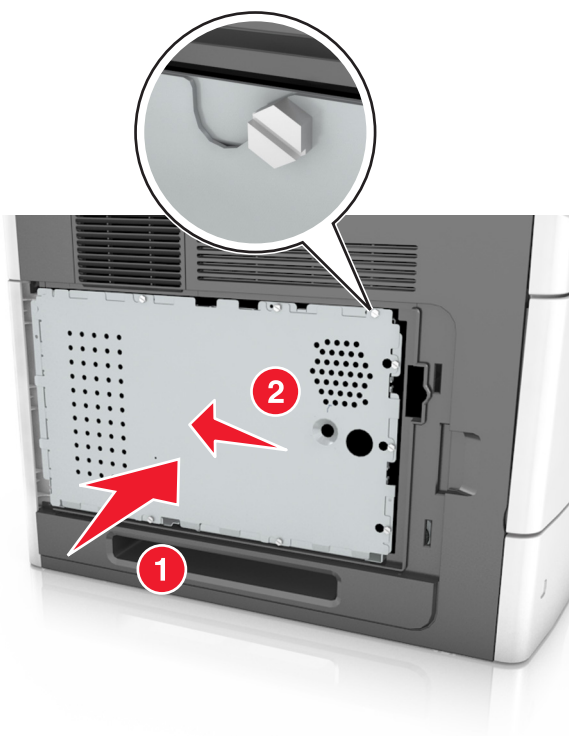

7 Затяните винты на щитке.

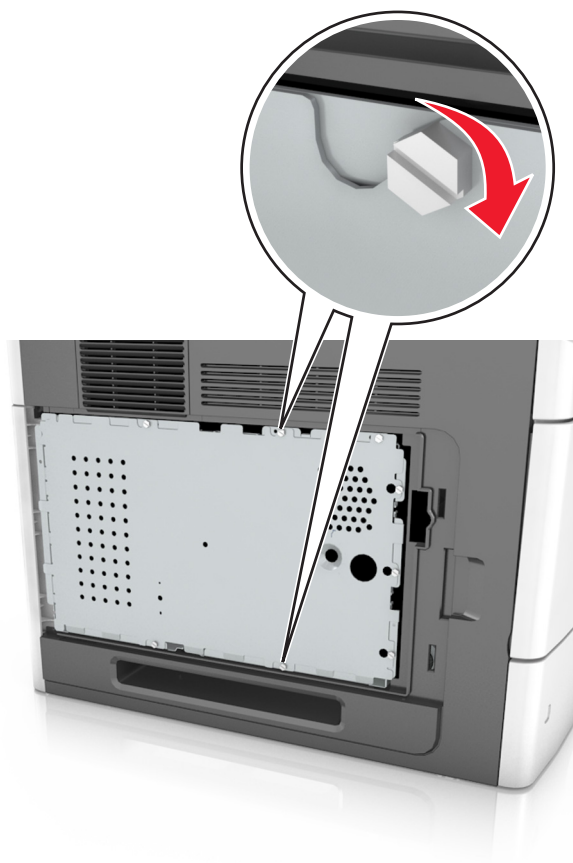

8 Закрепите крышку доступа.

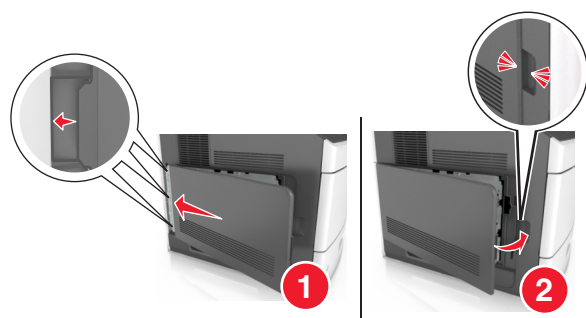

## Установка внутренних дополнительных устройств в сканер

Объем памяти и варианты подключения сканера можно настроить путем установки внутренних дополнительных устройств

При подключении принтера к сканеру будут работать только внутренние дополнительные устройства сканера.

### Доступные внутренние параметры

- Карты памяти
  - DIMM
  - Флэш-память
  - Шрифты
- Платы с микропрограммным обеспечением
- Порты внутренних решений Lexmark™ (Internal Solutions Port, ISP)

### Доступ к системной плате

**Примечание.** Для этой работы требуется плоская отвертка.

**⚠ ВНИМАНИЕ-ОПАСНОСТЬ ПОРАЖЕНИЯ ТОКОМ:** Перед работой с системной платой, установкой дополнительного оборудования или наращивания памяти после настройки сканера, выключите сканер, отсоедините кабель питания от розетки, и лишь затем продолжайте. Если к сканеру подключены другие устройства, отключите их, а также отсоедините кабели, идущие к сканеру.

**1** Переместите панель сканера в начальное положение.

**а** На основном экране коснитесь  > **Заблокировать сканирующую головку.**

**б** Выключите сканер и принтер.

**в** Заблокируйте панель сканера.



2 Закрепите крышку сканера лентой.



**Примечание.** Можно использовать липкую ленту.

3 Уберите выходной лоток.

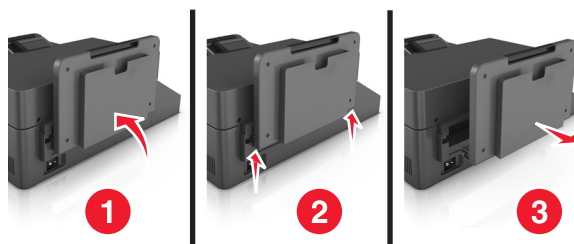

4 Переверните сканер вверх нижней стороной на плоской поверхности.

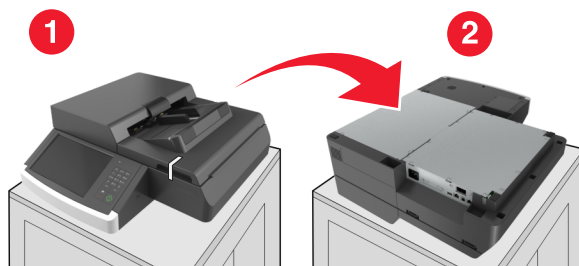

5 Уберите все винты из крышки системной платы.

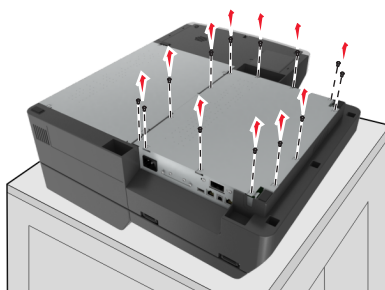

6 Снимите защитную крышку системной платы.

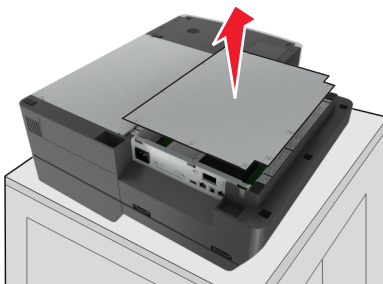

7 Найдите соответствующий разъем.

**ПРЕДУПРЕЖДЕНИЕ. Возможность повреждения:** Электронные компоненты системной платы быстро выходят из строя под воздействием статического электричества. Перед тем, как прикоснуться к какому-либо электронному компоненту системной платы или разъему, дотроньтесь рукой до какой-нибудь металлической детали принтера.

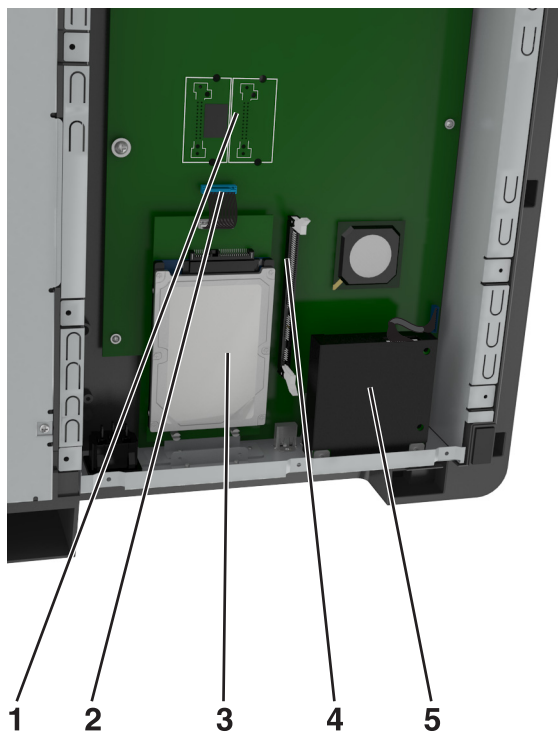

1	Разъемы для установки платы с микропрограммным обеспечением и модуля флэш-памяти
2	Lexmark Порт внутренних решений или разъем жесткого диска сканера
3	Жесткий диск сканера*
4	Разъем модуля памяти
5	Факс-модем*

\* Сканер поставляется с установленными на системной плате жестким диском и факс-модемом.

**8** Прикрепите на место крышку системной платы.

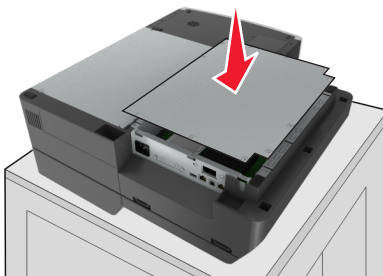

**9** Закрепите все винты на крышке системной платы.

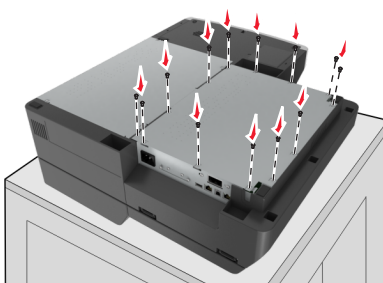

**10** Удерживая крышку сканера, переверните сканер правильной стороной вверх.



**11** Повторно установите выходной лоток.

**a** Прикрепите лоток на заднюю петлю.

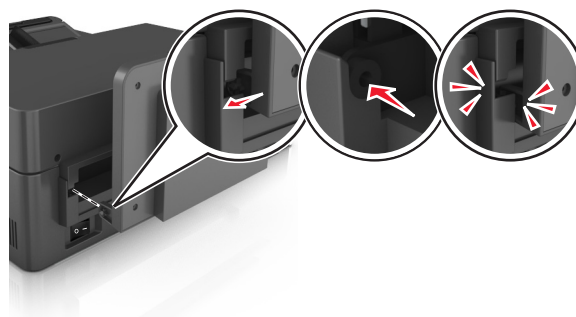

**б** Нажмите на лоток, чтобы закрепить его на передней петле.

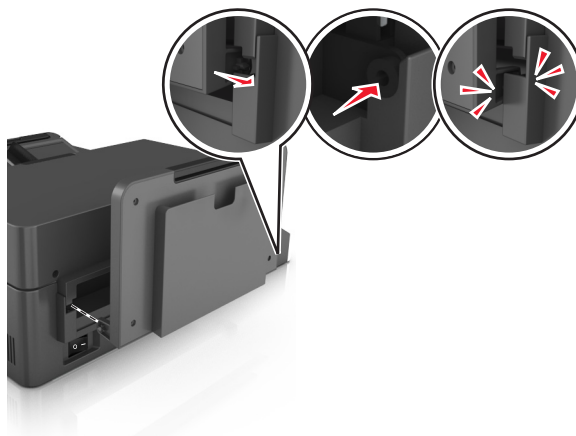

**в** Верните лоток в первоначальное положение.

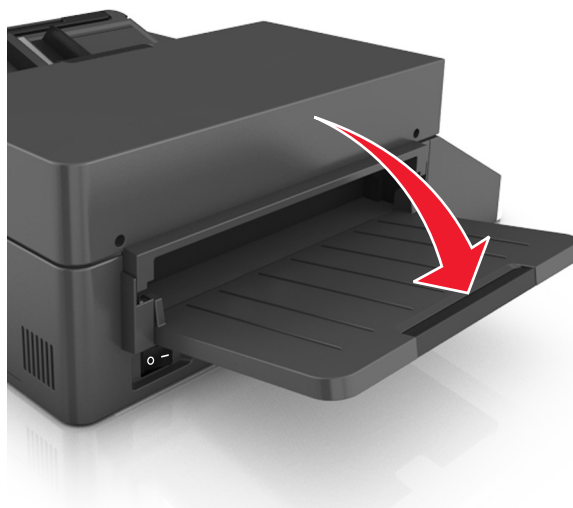

## Установка порта ISP

Системная плата поддерживает один дополнительный порт ISP Lexmark. Установка порта ISP позволяет получить дополнительные коммуникационные возможности.

**Примечание.** Для этой работы требуется плоская отвертка.

**⚠ ВНИМАНИЕ-ОПАСНОСТЬ ПОРАЖЕНИЯ ТОКОМ:** Перед работой с системной платой, установкой дополнительного оборудования или наращивания памяти после настройки сканера, выключите сканер, отсоедините кабель питания от электрической розетки, и лишь затем продолжайте. Если к сканеру подключены другие устройства, отключите их, а также отсоедините кабели, идущие к сканеру.

**ПРЕДУПРЕЖДЕНИЕ. Возможность повреждения:** Электронные компоненты системной платы быстро выходят из строя под воздействием статического электричества. Перед тем, как прикоснуться к какому-либо электронному компоненту системной платы или разъему, дотроньтесь рукой до какой-нибудь металлической детали сканера.

**1** Извлеките плату ISP.

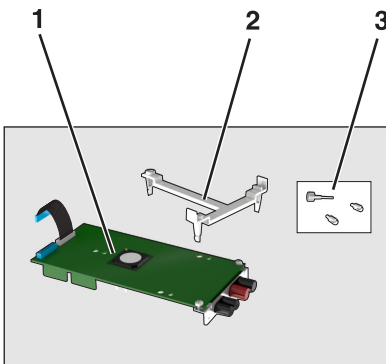

1	ISP
2	Пластиковый крепежный кронштейн
3	Винты

**2** Обеспечьте доступ к системной плате. Подробнее см. «Доступ к системной плате» на стр. 37.

**3** Отсоедините жесткий диск сканера.

**Примечание.** Перед первой установкой порта ISP необходимо извлечь жесткий диск.

**a** Отключите интерфейсный кабель жесткого диска от системной платы.

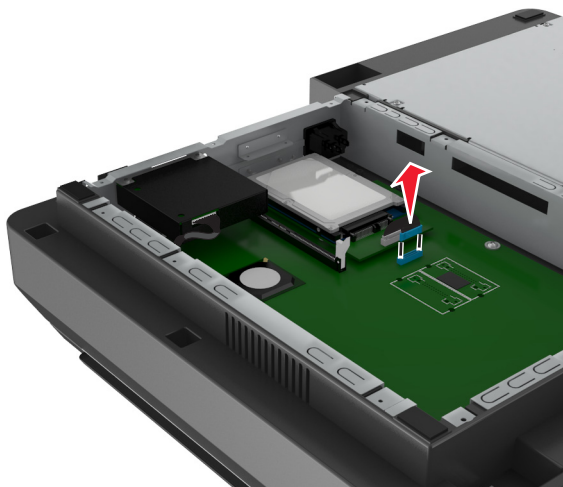

**б** Открутите винты, которые крепят жесткий диск.

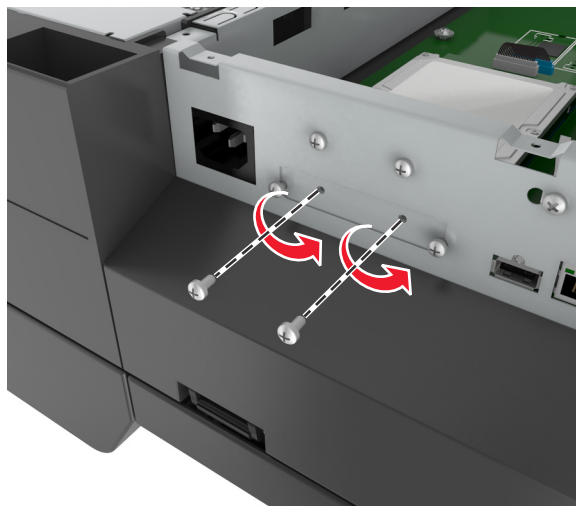

**в** Снимите жесткий диск, потянув его вверх, чтобы освободить зазоры.

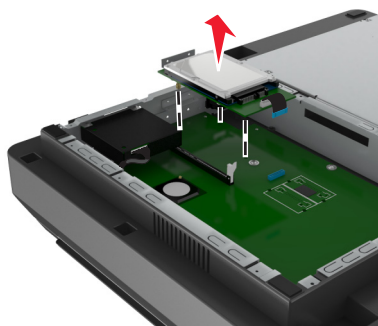

**4** Снимите металлическую крышку с отверстия порта ISP.

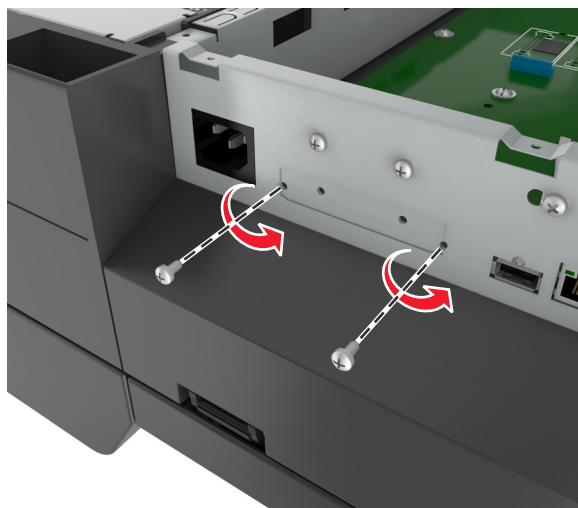

5 Уберите маленький кронштейн с отделения системной платы.

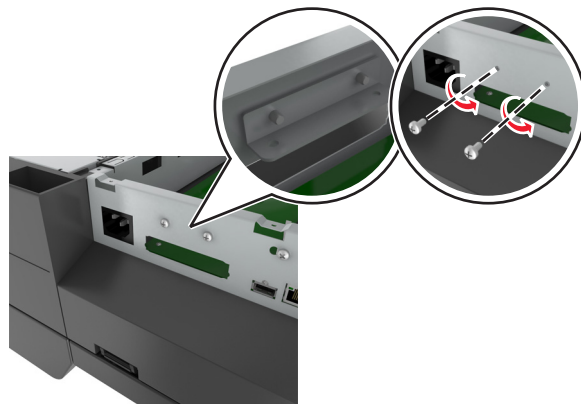

**Примечание.** Не убирайте винты. Они потребуются на шаге шаг 12.

6 Установите порт ISP на место жесткого диска на системной плате.

- а Выровняйте штифты пластикового кронштейна с отверстиями на системной плате, затем нажмите на кронштейн на каркасе системной платы, пока он не встанет *со щелчком* на место.
- б Установите ISP во вставку.
- в Используйте прилагающийся винт для присоединения кронштейна к ISP.

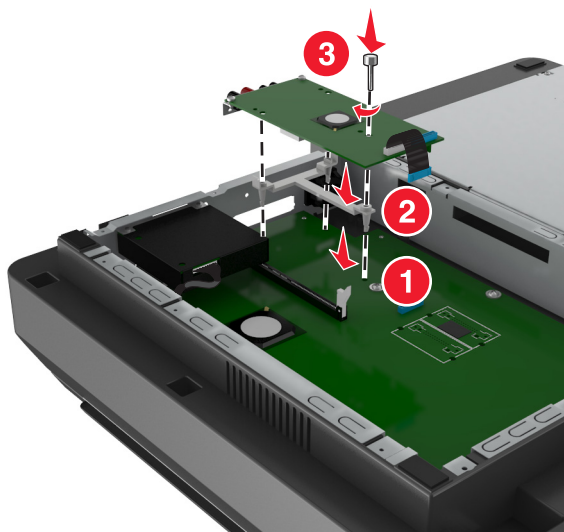

**Примечание.** Убедитесь, что винты на порте ISP легкодоступны через отверстия порта ISP.

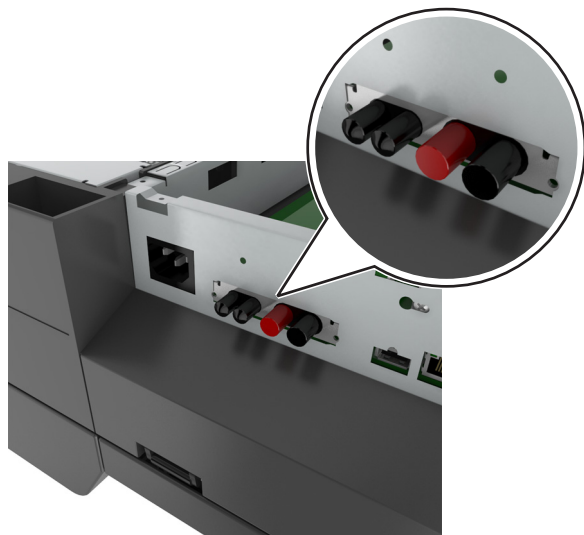

**7** Вставьте штекер интерфейсного кабеля порта ISP в разъем системной платы.



**8** Снимите винты, прикрепляющие монтажный кронштейн жесткого диска к жесткому диску, затем снимите кронштейн.

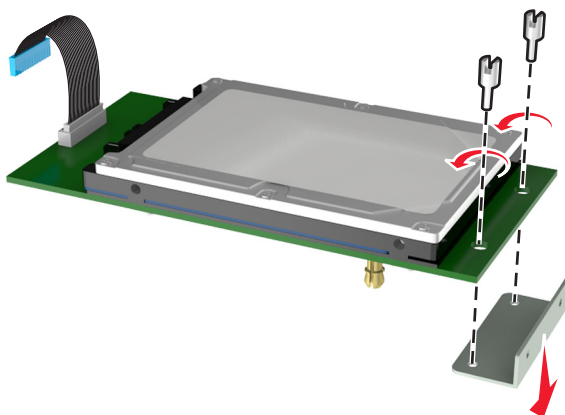

**9** Прикрепите маленький кронштейн к жесткому диску.

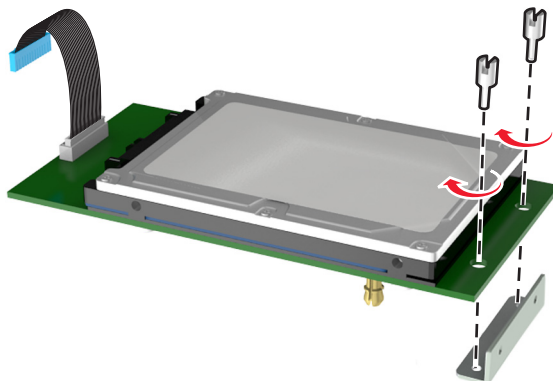

**Примечания.**

- Используйте маленький кронштейн, который был убран с отделения системной платы в шаг шаг 5.
- Для крепления кронштейна к жесткому диску используйте винты, снятые на шаге шаг 8.

**10** Совместите зазоры на жестком диске с отверстиями на порте ISP, затем нажмите на жесткий диск до защелкивания зазоров на место.

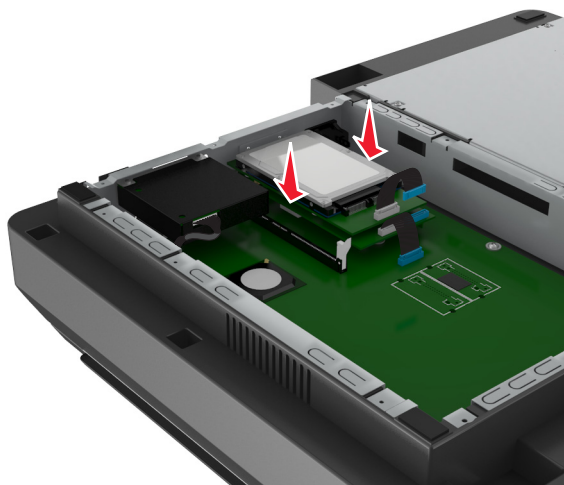

**11** Вставьте штекер интерфейсного кабеля жесткого диска в разъем порта ISP.

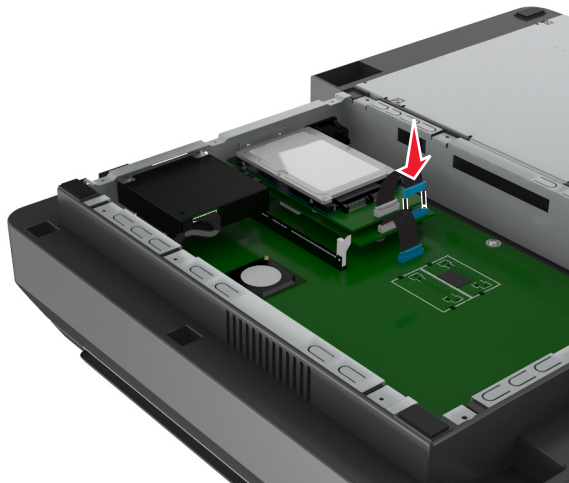

**12** Закрепите жесткий диск на системной плате.

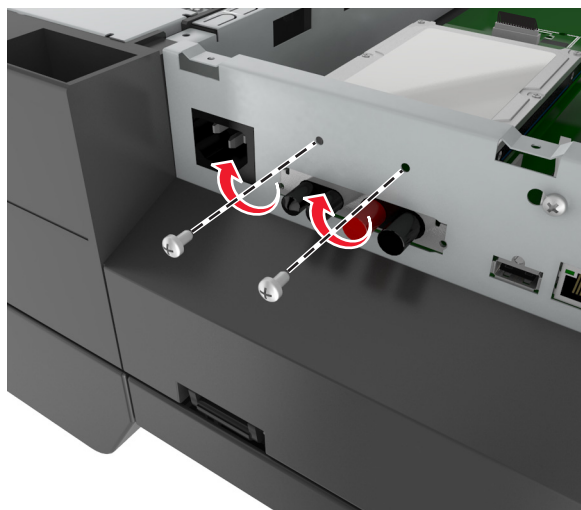

**Примечание.** Для крепления жесткого диска к корпусу системной платы используйте винты, снятые на шаге шаг 5.

13 Закрепите порт ISP в корпусе при помощи винтов из комплекта поставки порта ISP.

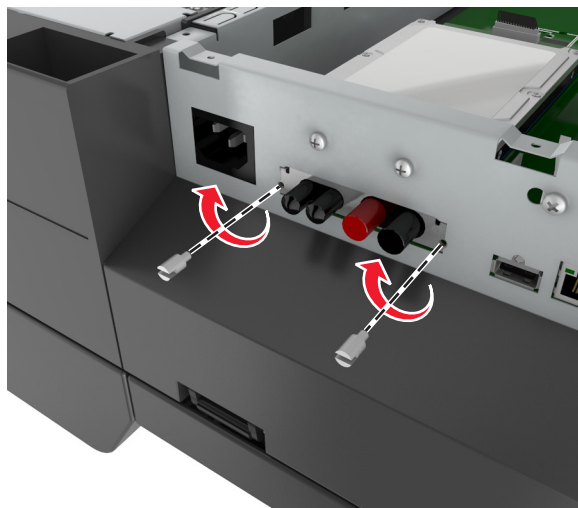

**Примечание.** Винты должны пройти через отверстия на корпусе и закрепиться на кронштейне порта ISP.

14 Прикрепите на место крышку системной платы.

## Установка дополнительной платы

### Примечания.

- Дополнительная плата должна быть установлена только в разъем, предназначенный для плат передачи данных сканера.
- Установка дополнительной платы восстанавливает заводские настройки. Если требуется сохранить список текущих настроек меню для справки, прежде чем восстанавливать заводские настройки по умолчанию, распечатайте страницу настроек меню. Подробнее см. «Печать страницы параметров меню» на стр. 70.

**⚠ ВНИМАНИЕ-ОПАСНОСТЬ ПОРАЖЕНИЯ ТОКОМ:** Перед работой с системной платой, установкой дополнительного оборудования или наращивания памяти после настройки сканера, выключите сканер, отсоедините кабель питания от розетки, и лишь затем продолжайте. Если к сканеру подключены другие устройства, отключите их, а также отсоедините кабели, идущие к сканеру.

**ПРЕДУПРЕЖДЕНИЕ. Возможность повреждения:** Электронные компоненты системной платы быстро выходят из строя под воздействием статического электричества. Перед тем, как прикоснуться к какому-либо электронному компоненту системной платы или разъему, дотроньтесь рукой до какой-нибудь металлической детали сканера.

- 1 Обеспечьте доступ к системной плате сканера.

Подробнее см. «Доступ к системной плате» на стр. 37.

- 2 Нажмите на зажимы, затем поднимите кронштейн для извлечения платы передачи данных сканера.

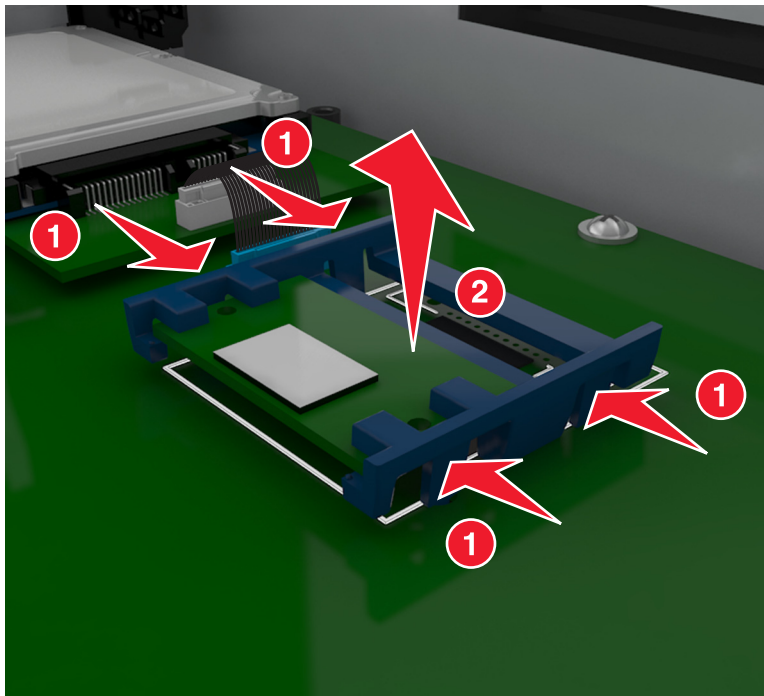

- 3 Распакуйте дополнительную плату.

**ПРЕДУПРЕЖДЕНИЕ. Возможность повреждения:** Не прикасайтесь к контактам разъема вдоль края карты.

- 4 Возьмите плату за края и совместите пластмассовые штыри (1) платы с отверстиями (2) в системной плате.

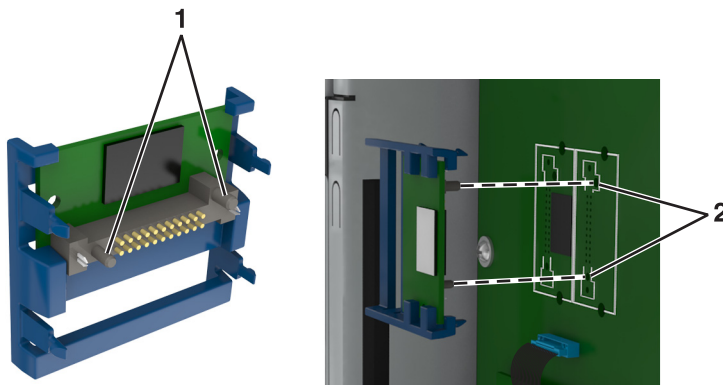

5 С усилием вставьте плату в разъем, отображенный на иллюстрации.

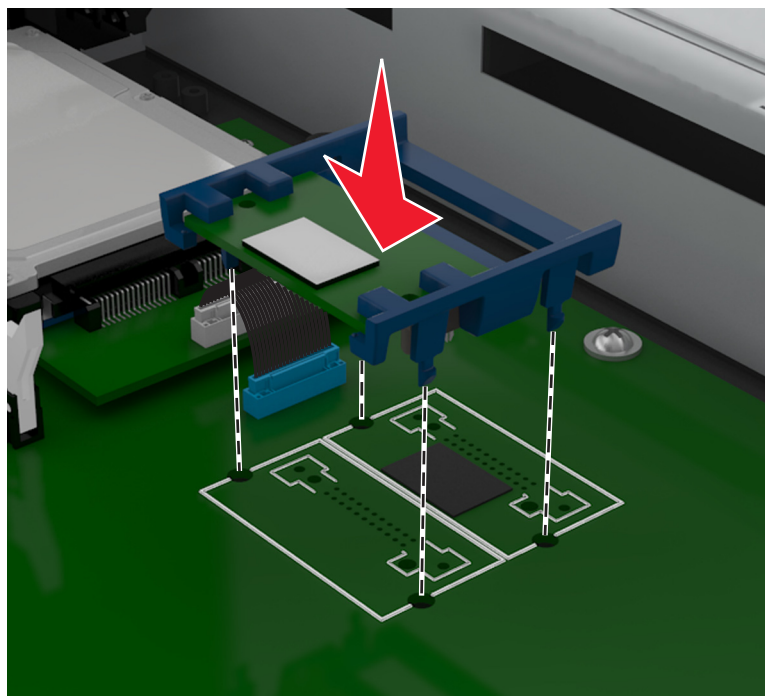

**ПРЕДУПРЕЖДЕНИЕ. Возможность повреждения:** Неправильная установка платы может привести к повреждению платы и системной платы.

**Примечание.** Разъем платы микропрограммного обеспечения должен соприкасаться с системной платой по всей длине и располагаться в одной плоскости с ней.

6 Прикрепите на место крышку системной платы.

## Установка карты памяти

**⚠ ВНИМАНИЕ-ОПАСНОСТЬ ПОРАЖЕНИЯ ТОКОМ:** Перед работой с системной платой, установкой дополнительного оборудования или наращивания памяти после настройки сканера, выключите сканер, отсоедините кабель питания от розетки, и лишь затем продолжайте. Если к сканеру подключены другие устройства, отключите их, а также отсоедините кабели, идущие к сканеру.

**ПРЕДУПРЕЖДЕНИЕ. Возможность повреждения:** Электронные компоненты системной платы быстро выходят из строя под воздействием статического электричества. Перед тем, как прикоснуться к какому-либо электронному компоненту системной платы или разъему, дотроньтесь рукой до какой-нибудь металлической детали сканера.

Можно отдельно приобрести дополнительную карту памяти и установить ее на системной плате.

1 Обеспечьте доступ к системной плате.

Для получения дополнительных сведений см. «Доступ к системной плате» на стр. 37.

**Примечание.** Для этой операции требуется шлицевая отвертка.

2 Распакуйте карту памяти.

**Примечание.** Не прикасайтесь к контактам разъема вдоль края карты.

3 На системной плате откройте фиксаторы разъема карты памяти.

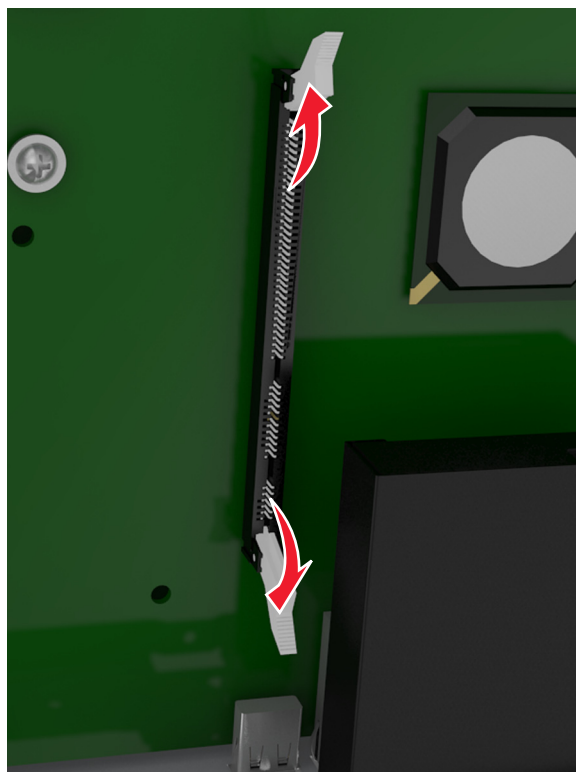

4 Совместите пазы на карты памяти с выступами на разъеме.

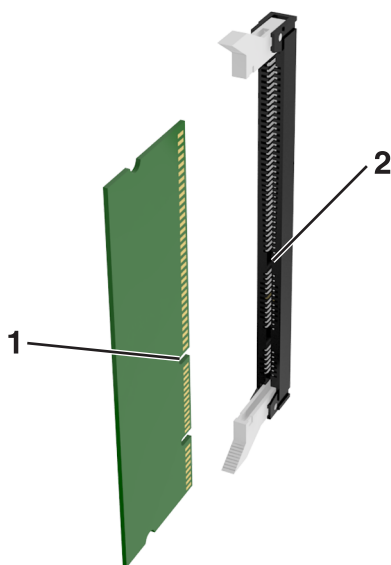

1	Выемка
2	Перемычка

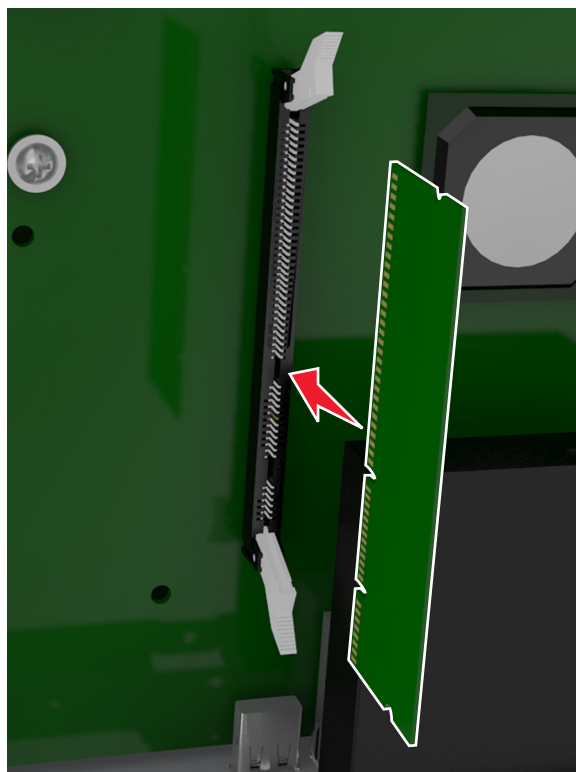

5 Вставьте плату памяти прямо в разъем до щелчка.



6 Прикрепите на место крышку системной платы.

## Установка дополнительных аппаратных модулей

### Порядок установки

-  **ВНИМАНИЕ-ВОЗМОЖНОСТЬ ТРАВМЫ:** Принтер весит более 18 кг (40 фунтов), для его безопасного перемещения требуется не менее двух тренированных человек.
-  **ВНИМАНИЕ-ОПАСНОСТЬ ПОРАЖЕНИЯ ТОКОМ:** При доступе к плате контроллера или установке дополнительного оборудования или устройств памяти после настройки принтера, прежде чем продолжить, выключите принтер и отсоедините кабель питания от электрической розетки. Если к принтеру подключены другие устройства, отключите их, а также отсоедините кабели, идущие к принтеру.
-  **ВНИМАНИЕ-ОПАСНОСТЬ ОПРОКИДЫВАНИЯ:** Конфигурации для напольной установки требуют установки дополнительных устройств. При использовании нескольких дополнительных устройств подачи необходимо устанавливать принтер на подставку или основание. Если вы приобрели принтер с похожей конфигурации, вам могут понадобиться дополнительные устройства. Дополнительные сведения см. на веб-сайте по адресу: [www.lexmark.com/multifunctionprinters](http://www.lexmark.com/multifunctionprinters).

Установка принтера и дополнительных устройств производится в следующем порядке:

- Основание
- лоток на 2100 или более листов

- Дополнительный лоток на 250 или 550 листов
- Принтер

Более подробная информация по установке напольной подставки, дополнительного лотка на 250 или 550 листов, разделителя или лотка на 2100 листов находится в инструкции по установке, поставляемой с конкретным устройством.

## Установка дополнительных лотков

- ⚠ ВНИМАНИЕ-ВОЗМОЖНОСТЬ ТРАВМЫ:** Принтер весит более 18 кг (40 фунтов), для его безопасного перемещения требуется не менее двух тренированных человек.
- ⚠ ВНИМАНИЕ-ОПАСНОСТЬ ПОРАЖЕНИЯ ТОКОМ:** При доступе к плате контроллера или установке дополнительного оборудования или устройств памяти после настройки принтера, прежде чем продолжить, выключите принтер и отсоедините кабель питания от электрической розетки. Если к принтеру подключены другие устройства, отключите их, а также отсоедините кабели, идущие к принтеру.
- ⚠ ВНИМАНИЕ-ОПАСНОСТЬ ОПРОКИДЫВАНИЯ:** Конфигурации для напольной установки требуют установки дополнительных устройств. При использовании нескольких дополнительных устройств подачи необходимо устанавливать принтер на подставку или основание. Если вы приобрели принтер с похожей конфигурации, вам могут понадобиться дополнительные устройства. Дополнительные сведения см. на веб-сайте по адресу: [www.lexmark.com/multifunctionprinters](http://www.lexmark.com/multifunctionprinters).

- 1 Выключите принтер с помощью выключателем питания и отсоедините кабель питания от розетки электросети.

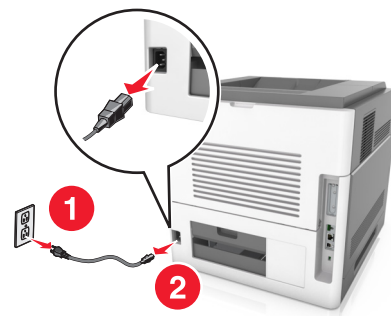

- 2 Извлеките дополнительный лоток из упаковки и удалите все упаковочные материалы.
- 3 Полностью снимите лоток с основания.

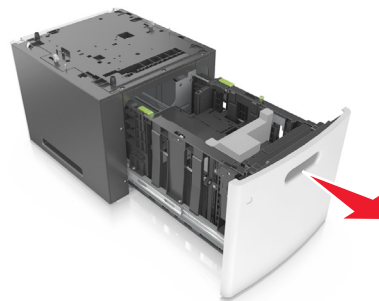
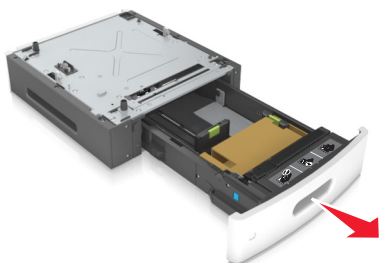

- 4 Удалите упаковочный материал и ленту из лотка.
- 5 Вставьте лоток в основание.
- 6 Поместите лоток около принтера.
- 7 Совместите дополнительный лоток с напольной подставкой.

**Примечание.** Убедитесь в фиксации колесиков напольной подставки для безопасности принтера.

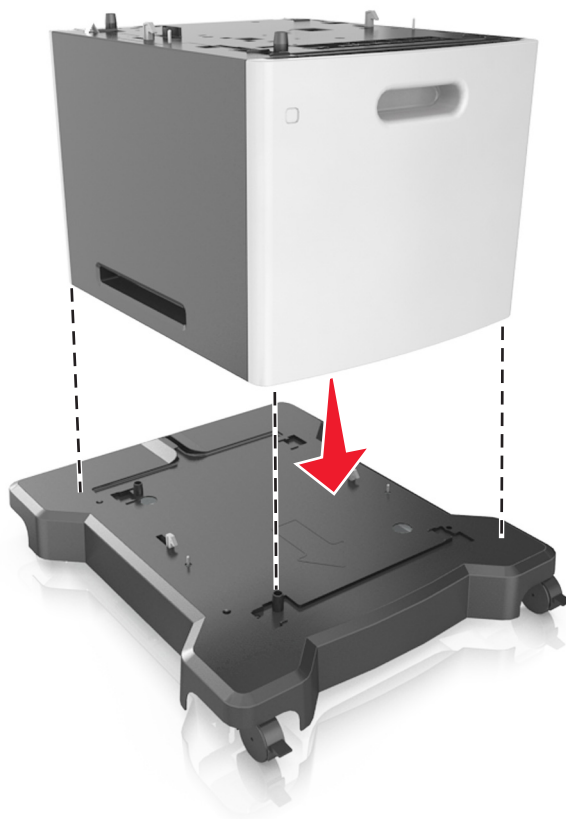

- 8 Совместите принтер и лоток и медленно опустите принтер на место.

**Примечание.** При установке друг на друга дополнительные лотки защелкиваются.

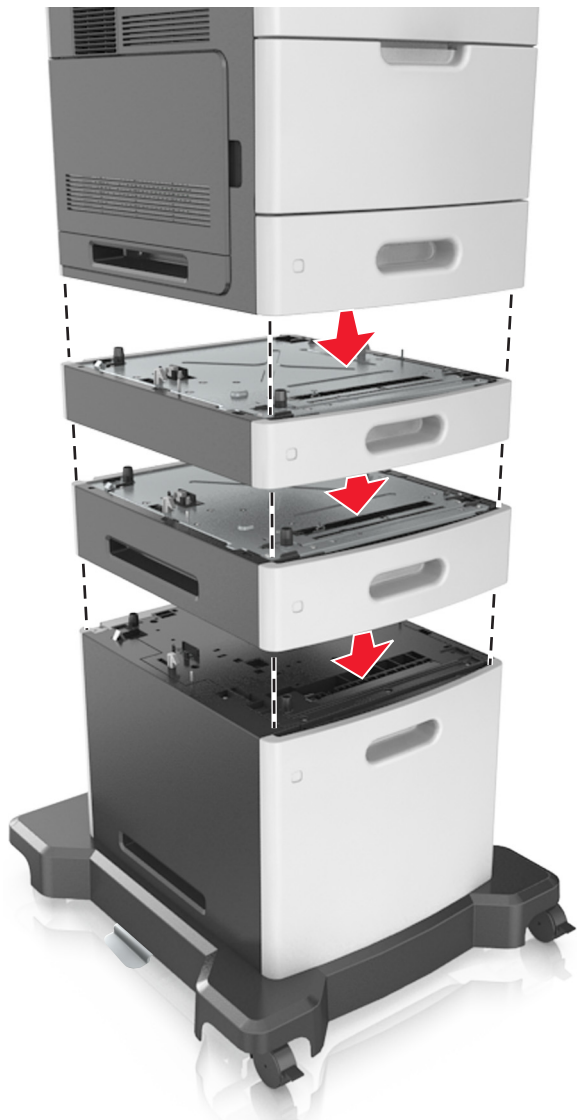

- 9 Подсоедините кабель питания к принтеру, затем к электрической розетке с правильным заземлением и включите принтер.



**Примечание.** После установки программного обеспечения принтера и всех дополнительных устройств, возможно, потребуется вручную добавить дополнительные устройства в драйвере принтера, чтобы сделать их доступными для заданий печати. Подробнее см. «Обновление списка дополнительных устройств в драйвере принтера» на стр. 59.

Чтобы удалить дополнительные лотки, сдвиньте фиксатор с правой стороны принтера в направлении передней панели принтера, пока не услышите *щелчок*, а затем снимайте установленные друг на друге лотки по одному сверху вниз.

## Подключение кабелей

**⚠ ВНИМАНИЕ-ВОЗМОЖНОСТЬ ТРАВМЫ:** Не работайте с факсом во время грозы. Не устанавливайте устройство, не работайте с факсом и не выполняйте никаких электрических или кабельных соединений (питания или телефонной линии) во время грозы.

Подключите сканер к компьютеру с помощью кабеля USB или к сети с помощью кабеля Ethernet.

Убедитесь в совпадении следующего.

- Символа USB на кабеле с символом USB на принтере
- Соответствующего кабеля Ethernet с разъемом Ethernet

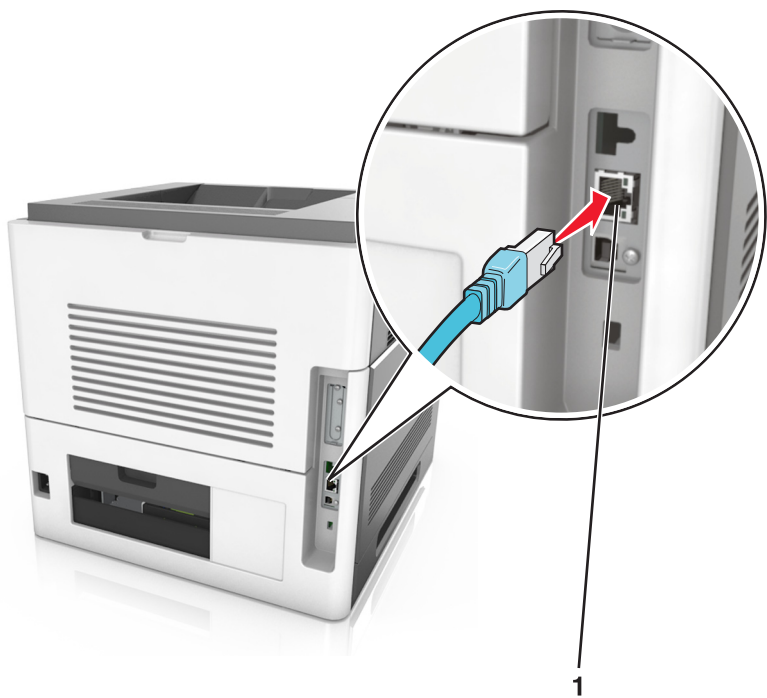

	Использовать	Чтобы
1	порт Ethernet	Подключите принтер к сканеру.

Убедитесь, что сканер подключен к принтеру зеленым кабелем Ethernet.



	Использовать	Чтобы
1	USB-порты	Подключите дополнительный беспроводной сетевой адаптер или подключите сканер к компьютеру.
2	порт Ethernet	Подключите сканер к сети.

	Использовать	Чтобы
3	порт Ethernet	Подключение сканера к принтеру.

**ПРЕДУПРЕЖДЕНИЕ. Возможность повреждения:** Не прикасайтесь к кабелю USB, сетевому беспроводному адаптеру, а также к указанным участкам на принтере, когда выполняется печать. Это может привести к потере данных или неисправности.

## Организация кабелей

После подключения кабеля Ethernet и кабеля питания аккуратно проложите их по канавкам, расположенным на задней панели принтера.



# Установка ПО сканера

## Установка ПО сканера

### Примечания.

- Если ранее на этом компьютере уже было установлено программное обеспечение сканера, но требуется переустановить его, удалите сначала текущую версию программного обеспечения.
- Перед установкой программного обеспечения сканера закройте все открытые программы.

### 1 Получите копию установочного пакета программного обеспечения.

- С компакт-диска с *программным обеспечением и документацией*, поставляющегося в комплекте со сканером.
- С нашего веб-сайта:  
Перейдите на веб-узел <http://support.lexmark.com>, а затем выполните следующие команды.  
**ПОДДЕРЖКА И ЗАГРУЗКА** > выберите сканер > выберите операционную систему

### 2 Дважды щелкните установочный пакет программы.

Дождитесь появления диалогового окна.

Если при использовании компакт-диска с *программным обеспечением и документацией* диалоговое окно установки не открывается, выполните одно из описанных ниже действий.

#### В системе Windows 8

В окне поиска введите `run`, а затем выполните команду:  
список приложений > **Run** > введите `D:\setup.exe` > **ОК**.

#### В системе Windows 7 или более ранних версий

- а** Щелкните  или нажмите кнопку **Пуск** и выберите пункт **Выполнить**.
- б** В диалоговом окне «Начать поиск» или «Выполнить» введите `D:\setup.exe`.
- в** Нажмите клавишу **Enter** или кнопку **ОК**.

**Примечание.** D соответствует букве имени дисководов компакт-дисков или дисков DVD.

#### В системе Macintosh:

Нажмите на значок компакт-диска на рабочем столе.

### 3 Нажмите **Установить** и следуйте указаниям на экране.

## Обновление списка дополнительных устройств в драйвере принтера

После установки аппаратных устройств, возможно, потребуется вручную добавить дополнительные устройства в драйвере принтера, чтобы сделать их доступными для использования.

### Для пользователей Windows

#### 1 Откройте папку «Принтеры».

**В системе Windows 8**

Нажмите чудо-кнопку "Поиск", введите **выполнить** и выберите:

Список приложений >**Выполнить** >, введите **управлять принтерами** >, нажмите **ОК**

**В системе Windows 7 или более ранних версиях**

- а** Щелкните  или нажмите кнопку **Пуск**, а затем нажмите **Выполнить**.
- б** В диалоговом окне "Начать поиск" или "Выполнить" введите **управлять принтерами**.
- в** Нажмите **ВВОД** или нажмите **ОК**.

**2** В зависимости от устройства выполните одно из следующих действий:

- Нажмите и удерживайте принтер, который необходимо обновить.
- Щелкните правой кнопкой принтер, который нужно обновить.

**3** В появившемся меню выполните одно из следующих действий:

- В системе Windows 7 или более поздних версиях выберите **Свойства принтера**.
- В более ранних версиях выберите **Свойства**.

**4** Откройте вкладку **Настройка**.

**5** Выполните одно из следующих действий.

- Щелкните **Обновить сейчас - Опрос принтера**.
- В разделе параметров конфигурации добавьте все установленные дополнительные устройства.

**6** Нажмите **Применить**.

**Для пользователей Macintosh**

**1** В меню Apple найдите один из таких пунктов:

- **Настройки системы >Печать и сканирование > выберите принтер >Опции и расходные материалы >Драйвер**
- **Настройки системы >Печать и факс > выберите принтер >Опции и расходные материалы >Драйвер**

**2** Добавьте все установленные дополнительные устройства и нажмите кнопку **ОК**.

## Сеть

### Примечания.

- Приобретите адаптер беспроводной сети MarkNet™ N8350 перед тем, как настраивать принтер для работы в беспроводной сети.
- Имя SSID (Service Set Identifier) - это имя, назначаемое для беспроводной сети. Wired Equivalent Privacy (WEP), Wi-Fi Protected Access (WPA) и WPA2 — это типы защиты, которые используются в сети.

## Подготовка к подключению сканера к сети Ethernet

**Примечание.** Если IP-адреса назначаются в сети компьютерам и другим устройствам автоматически, продолжите установку сканера.

Чтобы настроить сканер для использования в сети Ethernet, соберите следующие сведения перед началом настройки:

- Допустимый уникальный IP-адрес, который должен использовать сканер в сети
- Сетевой шлюз
- Маска сети
- Псевдоним для сканера (необязательный)

**Примечание.** Псевдоним сканера упрощает идентификацию сканера в сети. Можно использовать псевдоним сканера по умолчанию или назначить легко запоминающееся имя.

Кроме того, потребуется кабель Ethernet для подключения сканера к сети и свободный порт, с помощью которого сканер можно физически подключить к сети. По возможности используйте новый сетевой кабель, чтобы предотвратить возможные проблемы, связанные с поврежденным кабелем.

## Установка сканера в сети Ethernet

**Примечание.** Убедитесь, что начальная настройка выполнена.

### Для пользователей Windows

**1** Получите копию установочного пакета программы.

- С компакт-диска с *программным обеспечением и документацией*, поставляющегося в комплекте со сканером.
- С веб-сайта компании:

Перейдите на веб-сайт <http://www.lexmark.com>, затем перейдите к:

**ПОДДЕРЖКА И ЗАГРУЗКА** > выберите сканер > выберите операционную систему

**2** Дважды щелкните установочный пакет программы.

Дождитесь появления диалогового окна.

Если при использовании компакт-диска с *программным обеспечением и документацией* диалоговое окно установки не открывается, выполните одно из описанных ниже действий.

### В системе Windows 8

Нажмите чудо-кнопку "Поиск", введите **выполнить** и выберите:

Список приложений >**Выполнить** > введите: D:\setup.exe >нажмите **ОК**

### В системе Windows 7 или более ранних версиях

**а** Щелкните  или нажмите кнопку **Пуск** и выберите пункт **Выполнить**.

**б** В диалоговом окне "Начать поиск" или "Выполнить" введите D:\setup.exe.

**в** Нажмите **Enter** или нажмите **ОК**.

**Примечание.** D соответствует букве имени дисководов компакт-дисков или дисков DVD.

**3** Нажмите **Установить** и следуйте указаниям на экране.

**4** Выберите **Ethernet-подключение**, затем нажмите **Продолжить**.

**5** Подключите соответствующий кабель Ethernet, если это требуется инструкцией.

**6** Выберите сканер в списке, а затем нажмите кнопку **Продолжить**.

**Примечание.** Если настроенный сканер не появился в списке, нажмите **Изменить поиск**.

**7** Следуйте инструкциям на экране компьютера.

### Для пользователей Macintosh

**1** Позвольте серверу DHCP назначить IP-адрес сканеру.

**2** Получение IP-адреса сканера:

- с панели управления сканера
- В разделе «TCP/IP» меню «Сеть/порты»
- Путем печати страницы настройки сети или параметров меню и поиска раздела «TCP/IP»

**Примечание.** Если выполняется настройка доступа для компьютеров, находящихся в другой подсети, нежели сканер, то потребуется IP-адрес.

**3** Установка драйвера принтера на компьютер.

**а** Дважды нажмите кнопку мыши на установочном пакете сканера.

**б** Следуйте инструкциям на экране компьютера.

**в** Выберите место установки и нажмите кнопку **Продолжить**.

**г** На экране Easy Install (Простая установка) нажмите кнопку **Install** (Установить).

**д** Введите пароль пользователя, а затем нажмите кнопку **ОК**.

На компьютер устанавливаются все необходимые приложения.

**е** После завершения установки нажмите кнопку **Close** (Заккрыть).

**4** Добавление сканера.

- Для печати по протоколу IP:

**а** В меню Apple найдите один из таких пунктов:

- **Настройки системы** >**Печать и сканирование**
- **Системные настройки** >> **Печать и факс**

**б** Щелкните знак +.

- в** При необходимости нажмите **Добавить принтер или сканер** или **Добавить другой принтер или сканер**.
- г** Перейдите на вкладку **IP**.
- д** Введите IP-адрес сканера в поле адреса, затем нажмите **Добавить**.
- Для печати по протоколу AppleTalk:

**Примечания.**

- Убедитесь в том, что на сканере активирован протокол AppleTalk.
- Эта функция поддерживается только в Mac OS X версии 10.5.

**а** В меню Apple выберите:

**Системные настройки >> Печать и факс**

**б** Щелкните знак +, а затем выберите:

**AppleTalk > выберите сканер >Добавить**

**Примечание.** Если сканер не отображается в списке, возможно, потребуется его добавить с использованием IP-адреса. Обратитесь за дополнительной информацией к представителю службы поддержки.

## Подготовка к настройке сканера в беспроводной сети

**Примечания.**

- Убедитесь в том, что точка доступа (беспроводной маршрутизатор) включена и работает.
- До тех пор, пока не появится соответствующий запрос в программе установки, не подсоединяйте установочный или сетевой кабель.

Перед настройкой сканера в беспроводной сети убедитесь в наличии следующих данных.

- **SSID.** SSID также называют именем сети.
- **Беспроводной режим (или режим сети)** - это может быть либо одноранговый режим, либо режим инфраструктуры.
- **Канал (для одноранговых сетей).** Для сетей в режиме инфраструктуры по умолчанию канал выбирается автоматически.

В некоторых одноранговых сетях также необходимо использовать параметр автоматического выбора. Если вы сомневаетесь, какой канал следует выбрать, обратитесь к специалисту службы поддержки.

- **Способ защиты**— Существует четыре базовых варианта «Способа защиты»:

– Ключ WEP

Если в беспроводной сети используется несколько ключей WEP, введите до четырех ключей в имеющихся полях. Выберите ключ, который в настоящее время используется в сети. Для этого выберите параметр «Ключ передачи WEP по умолчанию».

– Предварительный ключ или фраза доступа WPA или WPA2

В WPA используется шифрование в качестве дополнительного уровня безопасности.

Возможные варианты: AES и TKIP. Необходимо выбрать один и тот же тип шифрования на маршрутизаторе и сканере. В противном случае обмен данными по сети будет невозможен для сканера.

– 802.1X-RADIUS

В случае установки сканера в сети 802.1X может потребоваться следующая информация:

- Тип проверки подлинности
  - Тип внутренней проверки подлинности
  - Имя пользователя и пароль 802.1X
  - Сертификаты
- Защита отсутствует
- Если в беспроводной сети не используется никакой тип защиты, никакие данные безопасности не потребуются.

**Примечание.** Не рекомендуется использовать беспроводные сети без защиты.

#### Примечания.

- Если имя SSID беспроводной сети, к которой подключен компьютер, неизвестно, запустите программу настройки беспроводного соединения сетевого адаптера компьютера, чтобы узнать имя сети. Если не удастся найти имя SSID или сведения по безопасности для сети, обратитесь к документации, прилагаемой к беспроводной точке доступа, или к специалисту по поддержке системы.
- Чтобы найти предварительный ключ/фразу доступа WPA/WPA2 или фразу доступа для беспроводной сети, обратитесь к документации, прилагаемой к беспроводной точке доступа (беспроводному маршрутизатору), перейдите на встроенный веб-сервер соответствующей точки доступа, или обратитесь к представителю службы поддержки.

## Подключение сканера с помощью мастера настройки беспроводной сети

Прежде чем начать, убедитесь в следующем.

- Адаптер беспроводной сети установлен в сканере, правильно подключен и работает. Для получения дополнительных сведений см. инструкции, прилагаемые к адаптеру беспроводной сети.
- Кабель Ethernet отсоединен от сканера.
- Для параметра «Активная сетевая плата» установлено значение «Авто». Для настройки значения «Авто» выполните следующие команды:

 >Сеть/порты >Активная сетевая плата >Авто >Отправить

**Примечание.** Убедитесь, что сканер выключен и приблизительно через 5 секунд снова включите его.

**1** На панели управления сканера выберите:

 >Сеть/порты >Сеть [x] >Настройка сети [x] >Беспроводная сеть >Настройка беспроводного подключения

**2** Выберите «Настройка беспроводных сетей».

Параметр	Чтобы
<b>Найти сети</b>	Показать доступные беспроводные соединения. <b>Примечание.</b> Этот элемент меню показывает передаваемые защищенные или незащищенные имена SSID.
<b>Введите имя сети</b>	Выберите имя сети SSID вручную. <b>Примечание.</b> Убедитесь в правильности ввода имени SSID.
<b>Настройка защищенной Wi-Fi</b>	Подключите сканер к беспроводной сети с помощью функции настройки защищенной Wi-Fi.

3 Следуйте указаниям на дисплее сканера.

## Подключение сканера к беспроводной сети с помощью функции настройки защищенной Wi-Fi.

Прежде чем начать, убедитесь в следующем.

- Убедитесь в том, что точка доступа (беспроводной маршрутизатор) совместима со стандартом настройки защищенной Wi-Fi (WPS). Подробнее см. прилагаемую к точке доступа документацию.
- Адаптер беспроводной сети установлен в сканер и работает нормально. Для получения дополнительных сведений см. инструкции, прилагаемые к адаптеру беспроводной сети.

### Воспользуйтесь методом настройки кнопки (PBC)

1 На панели управления сканера выберите:

 >Сеть/Порты >Сеть [x] >Сеть [x] Настройка >Беспроводная >Настройка беспроводного соединения >Настройки защищенной Wi-Fi >Параметр "Настройка нажатием кнопки"

2 Следуйте указаниям на дисплее сканера.

### Воспользуйтесь методом личного идентификационного номера (PIN-кода)

1 На панели управления сканера выберите:

 >Сеть/Порты >Сеть [x] >Сеть [x] Настройка >Беспроводная >Настройка беспроводного соединения >Настройки защищенной Wi-Fi >Запуск метода с PIN-кодом

2 Скопируйте PIN-код WPS, состоящий из 8 символов.

3 Откройте обозреватель и в поле адреса введите IP-адрес точки доступа.

#### Примечания.

- IP-адрес отображается в виде четырех наборов цифр, разделенных точками, например 123.123.123.123.
- Если используется прокси-сервер, временно отключите его, чтобы обеспечить правильную загрузку веб-страницы.

4 Откройте параметры WPS: Подробнее см. прилагаемую к точке доступа документацию.

5 Введите PIN-код из восьми цифр, и сохраните настройки.

## Подключение сканера к беспроводной сети с использованием встроенного веб-сервера

Прежде чем начать, убедитесь в следующем.

- Сканер временно подключен к сети Ethernet.
- Адаптер беспроводной сети установлен в сканере, правильно подключен и работает. Для получения дополнительных сведений см. инструкции, прилагаемые к адаптеру беспроводной сети.

**1** Откройте веб-обозреватель и в поле адреса введите IP-адрес сканера.

### Примечания.

- IP-адрес сканера указан на панели управления сканера. IP-адрес отображается в виде четырех наборов цифр, разделенных точками, например 123.123.123.123.
- Если используется прокси-сервер, временно отключите его, чтобы обеспечить правильную загрузку веб-страницы.

**2** Щелкните **Параметры > Сеть/Порты > Беспроводная**.

**3** Измените настройки, чтобы они соответствовали параметрам точки доступа (беспроводного маршрутизатора).

**Примечание.** Убедитесь в правильности ввода имени SSID, метода обеспечения безопасности, предварительного ключа или фразы доступа, режима сети и канала.

**4** Нажмите кнопку **Отправить**.

**5** Выключите сканер, а затем отсоедините кабель Ethernet. Подождите не менее пяти секунд, затем вновь включите сканер.

**6** Если сканер подключен к сети, для проверки сетевого соединения распечатайте страницу сетевых параметров. Далее, в разделе "Сетевая плата" [x], посмотрите, чтобы отображалось состояние "Подключен".

## Изменение параметров порта после установки нового сетевого порта ISP

При установке в сканере Lexmark нового сетевого порта внутренних решений (ISP), настройки сканера на компьютерах, имеющих доступ к сканеру, необходимо обновить, поскольку для сканера будет назначен новый IP-адрес. На всех компьютерах, имеющих доступ к сканеру, необходимо обновить настройку с учетом этого нового IP-адреса.

### Примечания.

- Если у сканера статический IP-адрес, не требуется вносить никаких изменений в настройки компьютера.
- Если компьютеры настроены на использование сетевого имени, которое будет оставаться одним и тем же (вместо IP-адреса), то никаких изменений в настройках компьютера не потребуется выполнять.
- В случае добавления беспроводного порта ISP на сканер, который ранее был настроен на использование подключения Ethernet, то при настройке беспроводной связи на сканере обязательно отсоедините его от сети Ethernet. Если оставить подключенным соединение с сетью Ethernet, то настройка беспроводной связи будет выполнена, однако беспроводной порт ISP будет неактивным. Чтобы активировать беспроводной порт ISP, отсоедините сканер от сети Ethernet, выключите сканер, а затем снова включите его.
- Одновременно может быть включено только одно сетевое соединение. Чтобы изменить тип подключения с Ethernet на беспроводное и наоборот, выключите сканер, подсоедините кабель (чтобы использовать соединение Ethernet) или отключите его (чтобы использовать беспроводное соединение), а затем снова включите сканер.

### Для пользователей Windows

- 1 Откройте веб-обозреватель и в поле адреса введите IP-адрес сканера.

#### Примечания.

- IP-адрес сканера указан на панели управления сканера. IP-адрес отображается в виде четырех наборов цифр, разделенных точками, например 123.123.123.123.
- Если используется прокси-сервер, временно отключите его, чтобы обеспечить правильную загрузку веб-страницы.

- 2 Откройте папку «Принтеры».

#### В системе Windows 8

Нажмите чудо-кнопку "Поиск", введите **выполнить** и выберите:

Список приложений >**Выполнить**>, введите **управлять принтерами**>, нажмите **ОК**

#### В системе Windows 7 или более ранних версиях

- а Щелкните  или нажмите кнопку **Пуск** и выберите пункт **Выполнить**.
- б В диалоговом окне "Начать поиск" или "Выполнить" введите **управлять принтерами**.
- в Нажмите **Enter** или нажмите **ОК**.

**3** Чтобы выбрать изменившееся устройство, выполните одно из следующих действий:

- Нажмите и удерживайте сканер, затем выберите **Свойства принтера**.
- Щелкните правой кнопкой мыши сканер, а затем выберите пункт **Свойства принтера** (Windows 7 или последующие версии) или **Свойства** (предыдущие версии).

**Примечание.** При наличии нескольких копий сканера, необходимо везде обновить его IP-адрес.

**4** Откройте вкладку **Порты**.

**5** Выберите порт из списка, затем нажмите **Настроить порт**.

**6** Введите новый IP-адрес в поле «Имя принтера или IP-адрес».

**7** Нажмите **ОК >Заккрыть**.

### Для пользователей Macintosh

**1** Откройте веб-обозреватель и в поле адреса введите IP-адрес сканера.

#### Примечания.

- IP-адрес сканера указан на панели управления сканера. IP-адрес отображается в виде четырех наборов цифр, разделенных точками, например 123.123.123.123.
- Если используется прокси-сервер, временно отключите его, чтобы обеспечить правильную загрузку веб-страницы.

**2** Добавление сканера.

- Для печати по протоколу IP:
  - а** В меню Apple найдите один из таких пунктов:
    - **Настройки системы >Печать и сканирование**
    - **Системные настройки >> Печать и факс**
  - б** Щелкните знак **+**.
  - в** При необходимости нажмите **Добавить принтер или сканер** или **Добавить другой принтер или сканер**.
  - г** Перейдите на вкладку **IP**.
  - д** Введите IP-адрес сканера в поле адреса, затем нажмите **Добавить**.
- Для печати по протоколу AppleTalk:

#### Примечания.

- Убедитесь в том, что на сканере активирован протокол AppleTalk.
- Эта функция поддерживается только в Mac OS X версии 10.5.

- а** В меню Apple выберите:  
**Системные настройки >> Печать и факс**
- б** Щелкните знак **+**, а затем выберите:  
**AppleTalk > выберите сканер >Добавить**

### Настройка последовательной печати

Используйте печать через последовательный интерфейс, если компьютер находится далеко от сканера, или для печати на пониженной скорости.

После установки порта последовательного интерфейса или порта связи (COM), настройте значения параметров сканера и компьютера. Убедитесь, что к COM-порту сканера подсоединен кабель последовательного интерфейса.

### 1 Настройте параметры на сканере.

- а** На панели управления сканера перейдите в меню с параметрами порта.
- б** Найдите меню с параметрами последовательного порта, и при необходимости, настройте параметры.
- в** Сохраните новые настройки, а затем напечатайте страницу настроек.

### 2 Установите драйвер принтера:

- а** Получите копию установочного пакета программы.
  - С компакт-диска с *программным обеспечением и документацией*, поставляющегося в комплекте со сканером.
  - С веб-сайта компании:  
Перейдите на веб-сайт <http://www.lexmark.com>, затем перейдите к:  
**ПОДДЕРЖКА И ЗАГРУЗКА** > выберите сканер > выберите операционную систему
- б** Дважды щелкните установочный пакет программы.  
Дождитесь появления диалогового окна.  
Если при использовании компакт-диска с *программным обеспечением и документацией* диалоговое окно установки не открывается, выполните одно из описанных ниже действий.

### В системе Windows 8

Нажмите чудо-кнопку "Поиск", введите **выполнить** и выберите:

Список приложений > **Выполнить** > введите `D:\setup.exe` > нажмите **ОК**

### В системе Windows 7 или более ранних версиях

- 1 Щелкните  или нажмите кнопку **Пуск** и выберите пункт **Выполнить**.
- 2 В диалоговом окне "Начать поиск" или "Выполнить" введите `D:\setup.exe`.
- 3 Нажмите **Enter** или нажмите **ОК**.

**Примечание.** D соответствует букве имени дисководов компакт-дисков или дисков DVD.

- в** Щелкните **Установить**.
- г** Следуйте инструкциям на экране компьютера.
- д** Выберите **Расширенные**, и щелкните **Продолжить**.
- е** В диалоговом окне "Настройка соединения принтера" выберите порт.
- ж** Если порт не указан в списке, нажмите **Обновить** или перейдите:  
**Добавить порт** > выберите тип порта > введите необходимые сведения > **ОК**
- з** Щелкните **Продолжить** > **Готово**.

### 3 Настройка параметров COM-порта.

После установки драйвера принтера, настройте параметры последовательного соединения порта COM, назначенного драйверу принтера.

**Примечание.** Убедитесь, что параметры последовательного соединения COM-порта соответствуют параметрами сканера.

**а** Откройте диспетчер устройств.

### В системе Windows 8

Нажмите чудо-кнопку "Поиск", введите **выполнить** и выберите:

Список приложений >**Выполнить** >, введите `devmgmt.msc` >, нажмите **ОК**

### В системе Windows 7 или более ранних версиях

**1** Щелкните  или нажмите кнопку **Пуск** и выберите пункт **Выполнить**.

**2** В поле "Начать поиск" или в окне "Запуск программы" введите `devmgmt.msc`.

**3** Нажмите **Enter** или нажмите **ОК**.

**б** Дважды щелкните пункт **Порты (COM и LPT)**, чтобы развернуть список доступных портов.

**в** Выполните одно из следующих действий.

- Нажмите и удерживайте порт COM, с помощью которого последовательный кабель подсоединен к компьютеру (например: COM1).
- Щелкните правой кнопкой мыши порт COM, с помощью которого последовательный кабель подсоединен к компьютеру (например: COM1).

**г** В открывшемся меню выберите **Свойства**.

**д** На вкладке «Параметры порта» настройте параметры последовательного соединения так же, как на сканере.

В разделе параметров последовательного порта на странице параметров меню проверьте заголовки меню последовательного интерфейса.

**е** Щелкните **ОК**, а затем закройте все окна.

**ж** Для проверки правильности установки сканера распечатайте тестовую страницу.

## Проверка установки принтера

После установки всего оборудования, программного обеспечения и включения принтера проверьте, правильно ли настроен принтер, распечатав следующее.

- **Страница параметров меню** — Используйте эту страницу для проверки правильности установки всех дополнительных устройств принтера. Список установленных дополнительных устройств отображается внизу страницы. Если установленное дополнительное устройство отсутствует в списке, значит оно неправильно установлено. Удалите дополнительное устройство и установите его повторно.
- **Страница настройки сети** — если принтер поддерживает подключение посредством Ethernet или беспроводной связи и подключен к сети, распечатайте страницу сетевых параметров, чтобы проверить сетевое подключение. Эта страница дополнительно содержит сведения, которые помогут настроить печать по сети.

## Печать страницы параметров меню

На начальном экране выберите:



>Отчеты >Страница параметров меню

## Печать страницы настройки сети

Если принтер подключен к сети, распечатайте страницу сетевых параметров, чтобы проверить подключение к сети. Эта страница дополнительно содержит сведения, которые помогут настроить печать по сети.

**1** На начальном экране выберите:



> **Отчеты** > **Страница сетевых параметров**

**2** Проверьте, что в первом разделе на странице настроек сети отображается состояние **Подсоединен**.

Если отображается состояние **Не подключен**, возможно, отключен выключатель локальной сети или неисправен сетевой кабель. Обратитесь за помощью к специалисту по поддержке, а затем распечатайте еще одну страницу настройки сети.

# Загрузка бумаги и специальных материалов для печати

## Задание формата и типа бумаги

На начальном экране выберите:

 > **Меню "Бумага"** > **Формат и тип бумаги** >, выберите лоток >, выберите формат или тип бумаги и нажмите > **Отправить**

## Настройка параметров для бумаги формата Universal

Формат бумаги Universal задается пользователем и позволяет печатать на бумаге, имеющей формат, не представленный в меню принтера.

### Примечания.

- Минимальный поддерживаемый формат Universal составляет 70 x 127 мм (2,76 x 5 ") для односторонней печати и 105 x 148 мм (4,13 x 5,83 ") для двусторонней (дуплексной) печати.
- Наибольший поддерживаемый формат Universal составляет 216 x 356 мм (8,5 x 14 ") для односторонней и двусторонней печати.
- При печати на бумаге шириной менее 210 мм (8,3 "), принтер может работать с меньшей скоростью после некоторого периода времени для обеспечения лучшего качества печати.
- Если вы регулярно печатаете задания большого формата на узкой бумаге, можно использовать модели принтера серии MS710, которые выполняют печать пакетов по 10 страниц и более на узкой бумаге при более высокой скорости. За более подробной информацией по моделям принтера серии MS710 обращайтесь к вашему торговому представителю Lexmark.

1 На начальном экране выберите:

 > **Меню "Бумага"** > **Универсальная настройка** > **Единицы измерения** > выбор единиц измерения

2 Нажмите **Книжная - ширина** или **Книжная - высота**.

3 Выберите ширину или высоту, затем нажмите **Отправить**.

## Загрузка бумаги в лоток подачи на 550 листов

 **ВНИМАНИЕ-ВОЗМОЖНОСТЬ ТРАВМЫ:** Для уменьшения риска нестабильной работы оборудования загружайте каждый лоток отдельно. Остальные лотки держите закрытыми до тех пор, пока они не понадобятся.

1 Извлеките лоток.

**Примечания.**

- При загрузке бумаги формата Folio, Legal или Oficio приподнимите лоток и вытяните его.
- Не отсоединяйте лотки во время печати задания, а также при отображении на дисплее сканера сообщения **Занят**. Это может привести к замятию бумаги.



- 2** Поставьте направляющие в положение, соответствующее формату загружаемой бумаги, и подвиньте на свое место до щелчка.

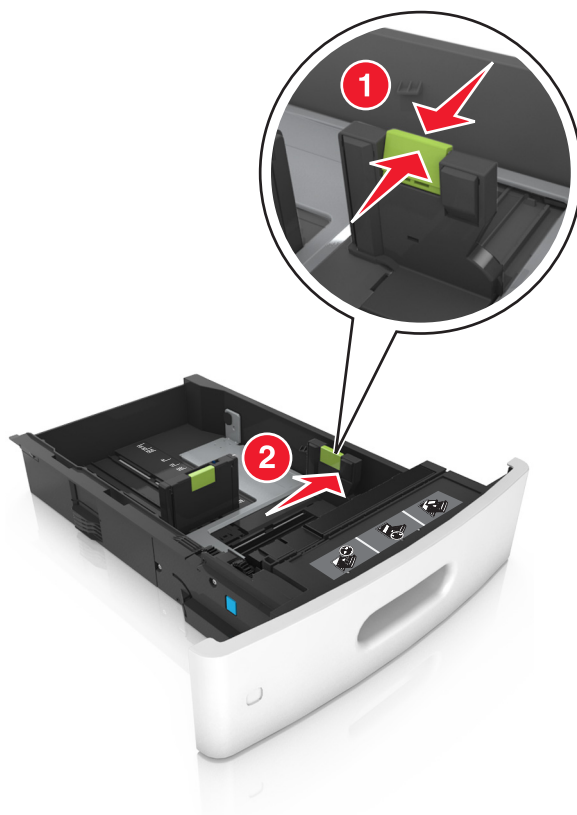

**Примечание.** Использование индикаторов форматов бумаги на днище лотка упрощают настройку направляющих.



- 3** Разблокируйте направляющую длины, сожмите, а затем задвиньте вспомогательную направляющую длины в правильное положение для загружаемого формата бумаги.

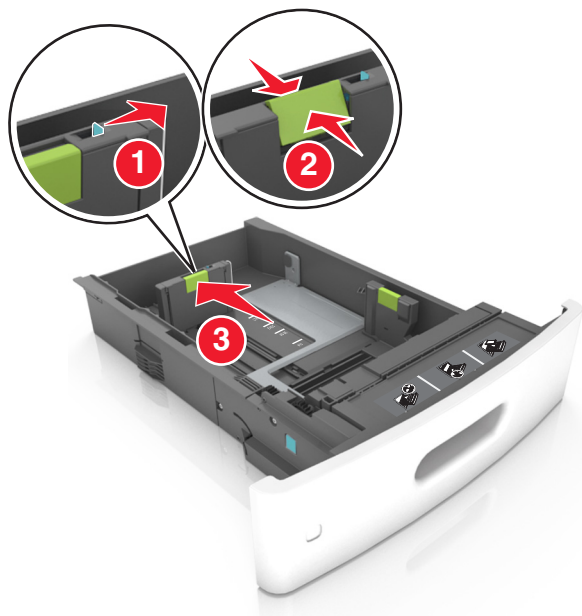

**Примечания.**

- Заблокируйте направляющую длины для всех форматов бумаги.
- Использование индикаторов форматов бумаги на днище лотка упрощают настройку направляющих.

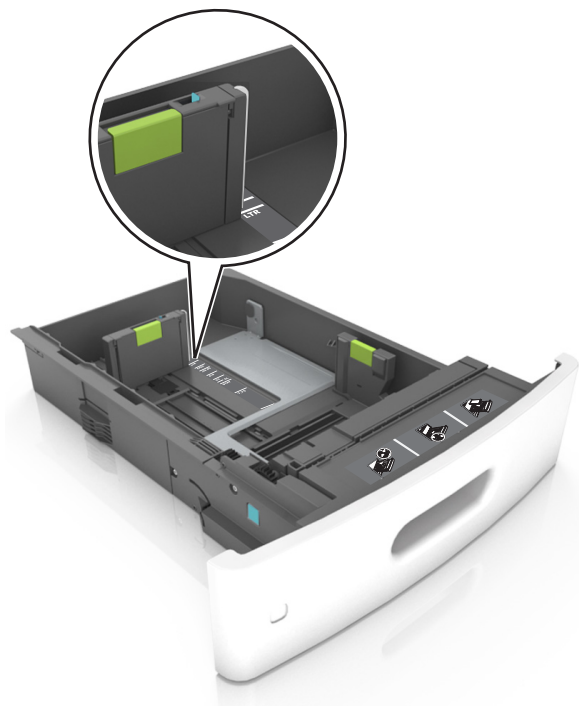

4 Изогните стопку несколько раз в разные стороны для разделения листов, затем пролистайте ее. Не загружайте бумагу со складками и сгибами. Выровняйте края стопки на плоской поверхности.

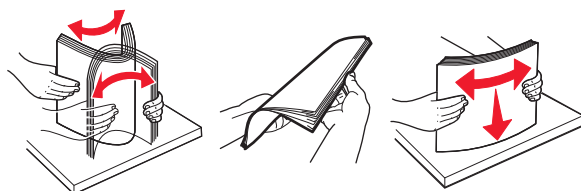

5 Загрузите стопку бумаги стороной для печати вниз.

**Примечание.** Проверьте правильность загрузки бумаги или конверта.

- Существуют разные способы загрузки фирменных бланков в зависимости от того, установлен ли дополнительный брошюровщик.

Без дополнительного брошюровщика	С дополнительным брошюровщиком
 <p data-bbox="467 1711 743 1743">Односторонняя печать</p>	 <p data-bbox="971 1711 1247 1743">Односторонняя печать</p>



- При загрузке перфорированной бумаги для использования в брошюровщике, убедитесь, что отверстия вдоль длинного края бумаги находятся с правой стороны лотка.



**Примечание.** Если отверстия на длинной стороне листа располагаются с левой стороны лотка, может возникнуть замятие бумаги.

- Не прилагайте усилия при загрузке бумаги в лоток. Загрузите стопку в лоток, как показано на рисунке.

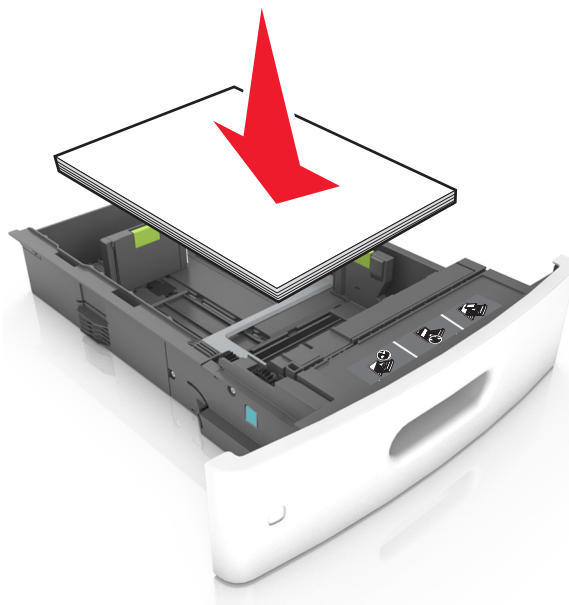

- При загрузке конвертов убедитесь, что они загружаются клапаном вверх и расположены в левой стороне лотка.

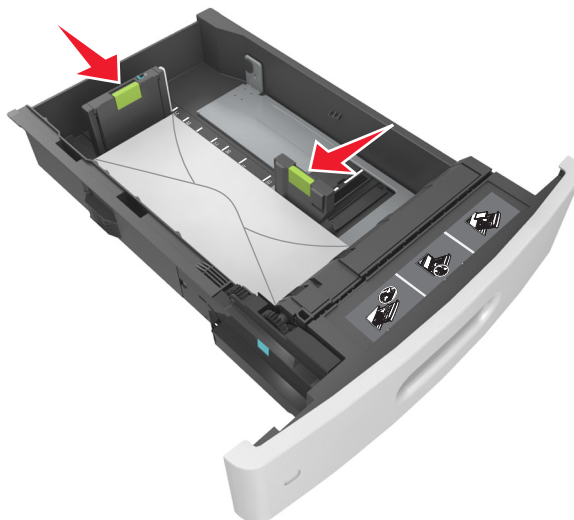

- Убедитесь в том, что стопка бумага не превышает сплошную черту, которая указывает максимальное наполнение.



**ПРЕДУПРЕЖДЕНИЕ. Возможность повреждения:** Переполнение лотка может привести к заеданию бумаги.

- При использовании карточек, этикеток или других типов специальных носителей убедитесь, что бумага не превышает пунктирную линию, которая указывает максимальное наполнение.

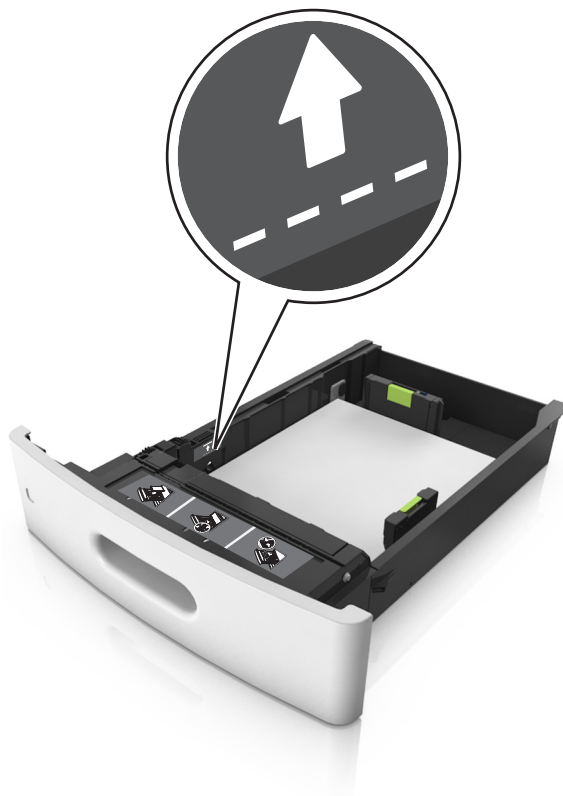

- 6 Для бумаги пользовательского или формата Universal отрегулируйте положение направляющих бумаги, чтобы они слегка касались стопки и зафиксируйте направляющую длины.
- 7 Вставьте лоток.

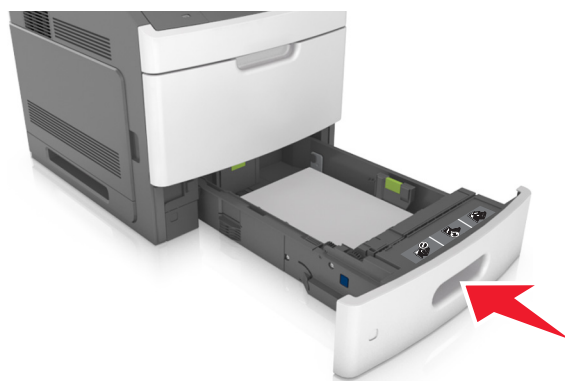

- 8 В меню «Бумага» на панели управления сканера задайте тип и формат бумаги в соответствии с загруженной в лоток бумагой.

**Примечание.** Укажите правильный формат и тип бумаги, чтобы избежать замятий бумаги и неполадок, связанных с качеством печати.

## Загрузка бумаги в лоток подачи на 2100 листов

**⚠ ВНИМАНИЕ-ВОЗМОЖНОСТЬ ТРАВМЫ:** Для уменьшения риска нестабильной работы оборудования загружайте каждый лоток отдельно. Остальные лотки держите закрытыми до тех пор, пока они не понадобятся.

- 1 Извлеките лоток.
- 2 Настройте направляющие ширины и длины.

### Загрузка бумаги формата А5

- а Потяните, а затем передвиньте направляющую ширины в положение, соответствующее формату бумаги А5.



- б** Сожмите, а затем задвиньте направляющую длины в положение для формата бумаги, пока она не встанет на свое место со щелчком.

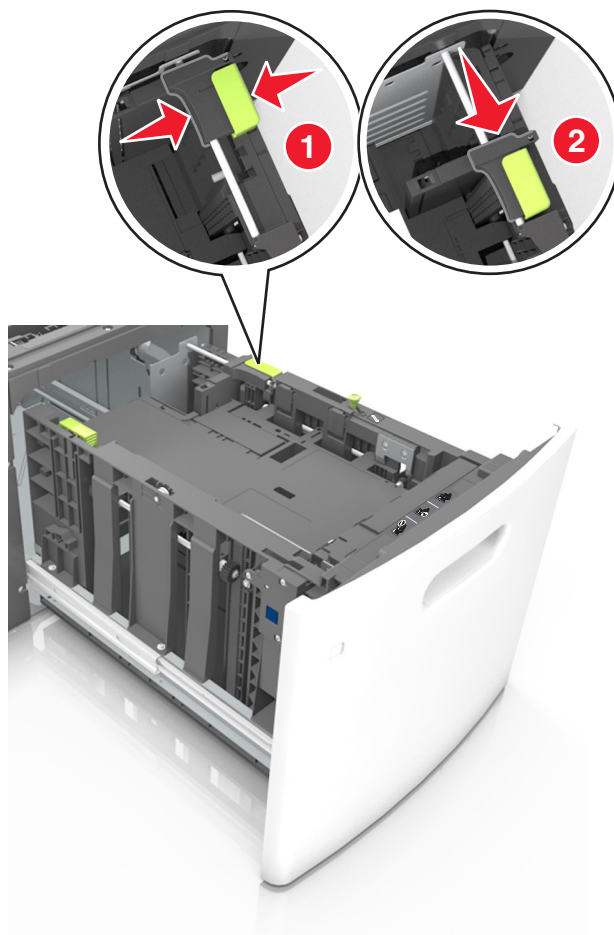

- в** Извлеките направляющую длины для формата A5 из держателя.

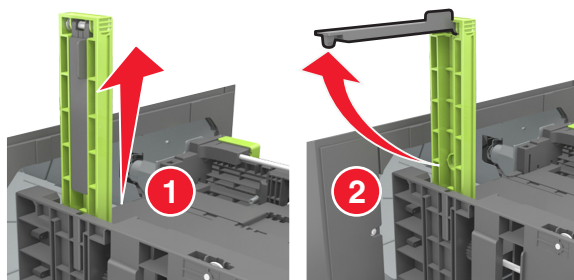

- г** Установите направляющую длины для формата A5 в предназначенный для нее слот.

**Примечание.** Вставьте направляющую длины для формата A5 на место, нажав на него до щелчка.

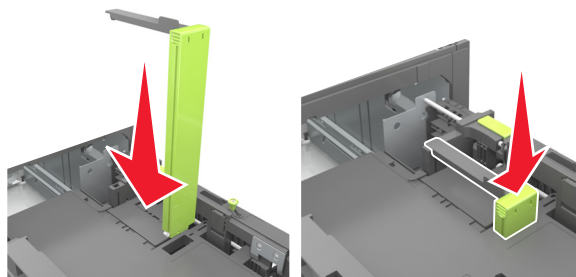

### Загрузка бумаги формата A4, letter, legal, oficio и folio

- а** Потяните и выдвиньте направляющую ширины в положение, требуемое для формата загруженной бумаги.

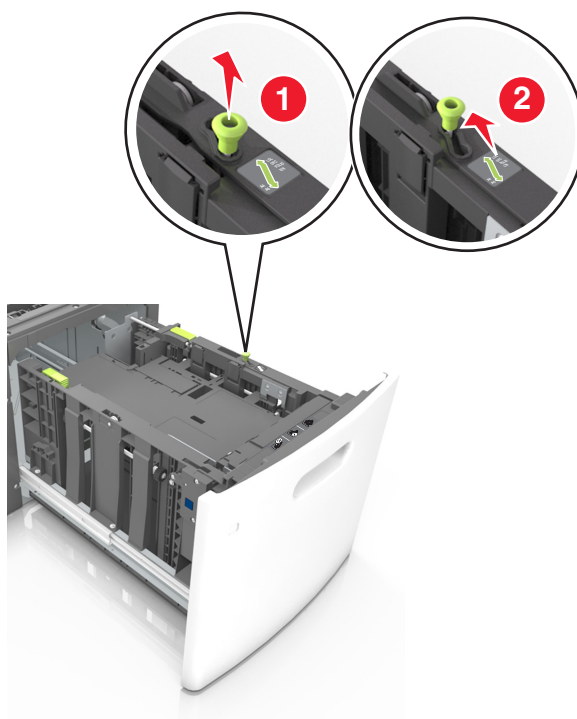

- б** Если направляющая длины для формата А5 не удалена с держателя, извлеките ее. Если направляющая длины для формата А5 извлечена, перейдите к шагу d.

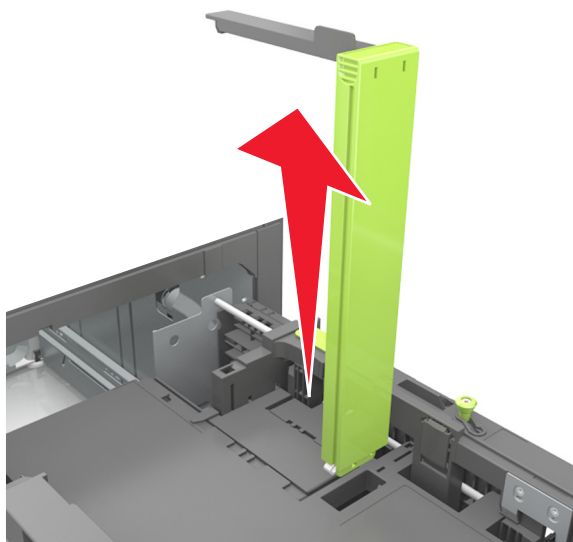

- в** Установите направляющую длины для формата А5 в держатель.

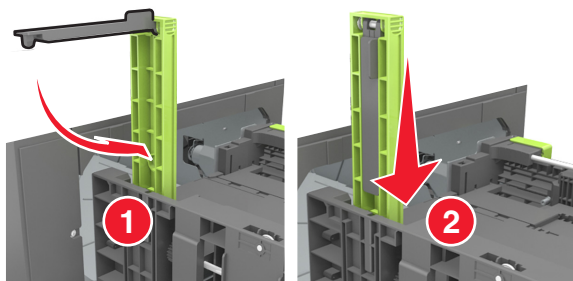

- Г Поставьте направляющую длины в положение, соответствующее формату загружаемой бумаги, и подвиньте на свое место до щелчка.

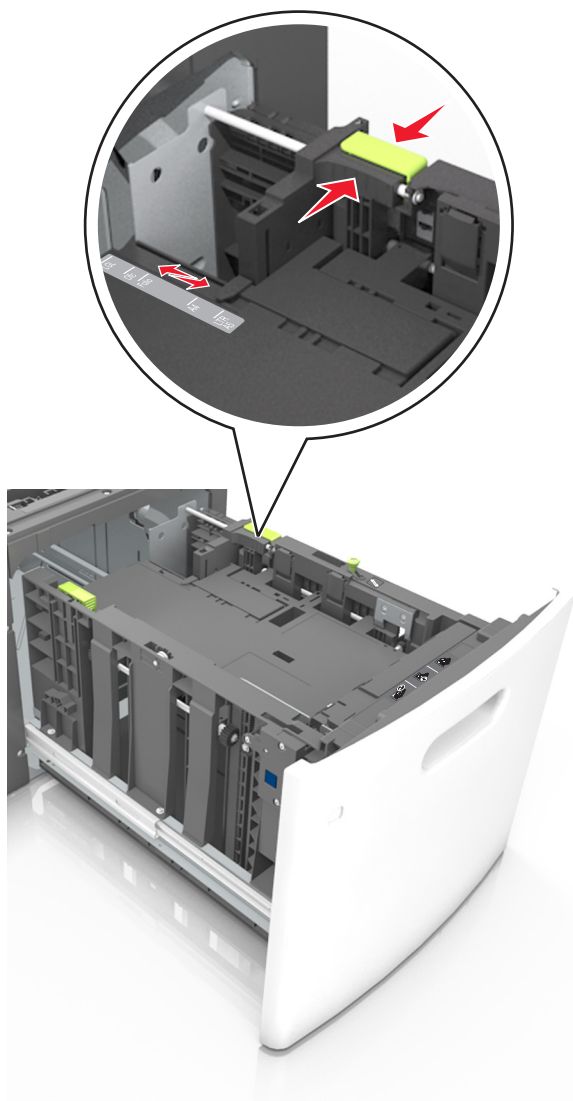

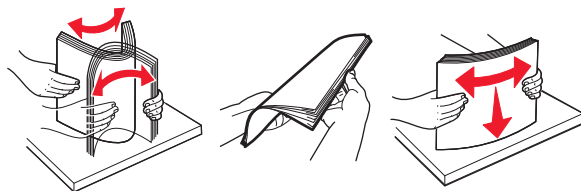

- 3 Изогните стопку несколько раз в разные стороны для разделения листов. Не загружайте бумагу со складками и сгибами. Выровняйте края стопки на плоской поверхности.



- 4 Загрузите стопку бумаги стороной для печати вниз.

**Примечание.** Убедитесь в том, что бумага загружена правильно.

- Существуют разные способы загрузки фирменных бланков в зависимости от того, установлен ли дополнительный брошюровщик.

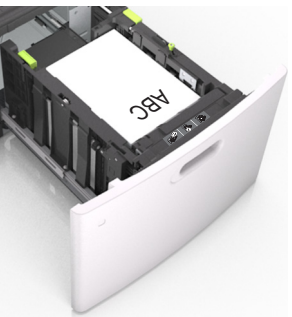
Без дополнительного брошюровщика	С дополнительным брошюровщиком
 <p data-bbox="467 621 750 646">Односторонняя печать</p>	 <p data-bbox="971 621 1253 646">Односторонняя печать</p>
 <p data-bbox="477 999 737 1024">Двусторонняя печать</p>	 <p data-bbox="980 999 1240 1024">Двусторонняя печать</p>

- Убедитесь в том, что высота стопки загруженной бумаги ниже индикатора максимальной загрузки бумаги.

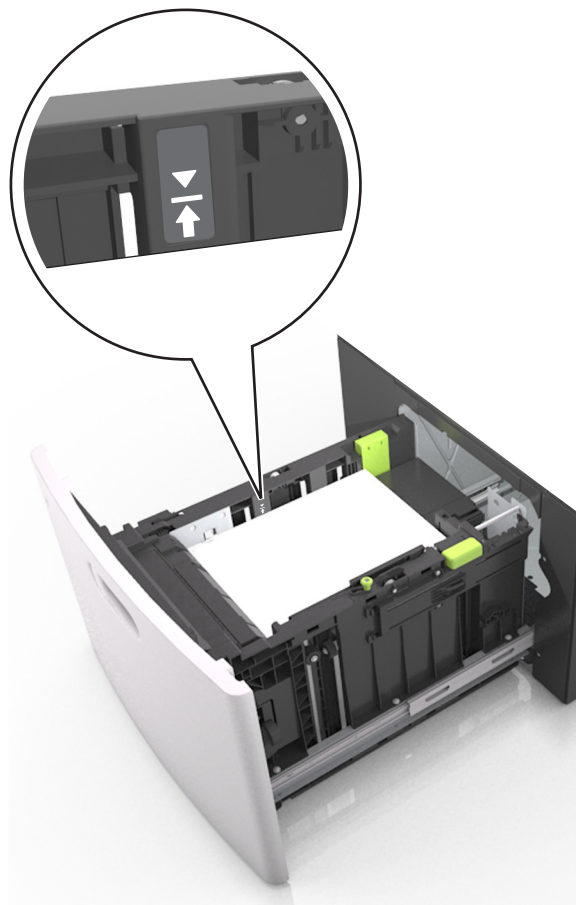

**ПРЕДУПРЕЖДЕНИЕ. Возможность повреждения:** Переполнение лотка может привести к заеданию бумаги.

**5** Вставьте лоток.

**Примечание.** Вставьте стопку бумаги во время установки лотка.

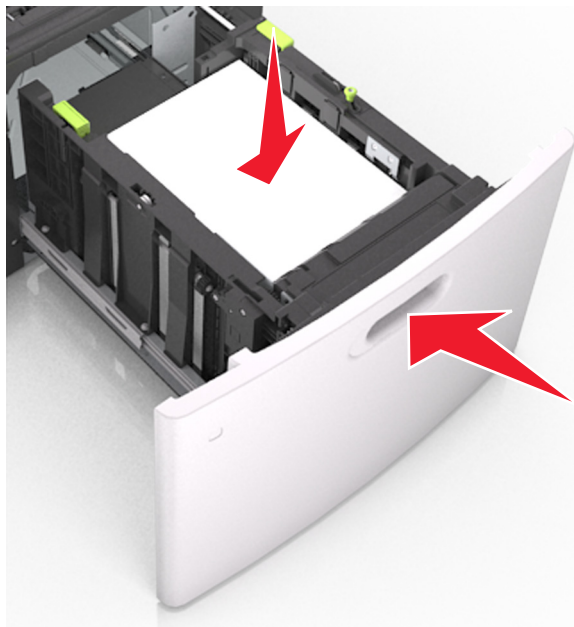

- 6 В меню «Бумага» на панели управления сканера задайте тип и формат бумаги в соответствии с загруженной в лоток бумагой.

**Примечание.** Укажите правильный формат и тип бумаги, чтобы избежать замятий бумаги и неполадок, связанных с качеством печати.

## Загрузка в многоцелевое устройство подачи

- 1 Потяните вниз дверцу многоцелевого устройства подачи.

**Примечание.** Не загружайте бумагу в многоцелевое устройство подачи и не закрывайте его во время печати задания.

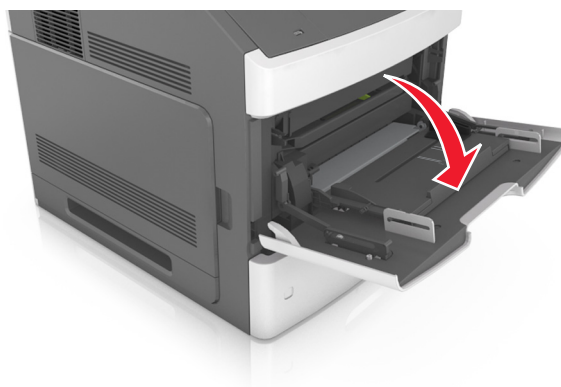

- 2** Извлеките раскладную часть многоцелевого устройства подачи.

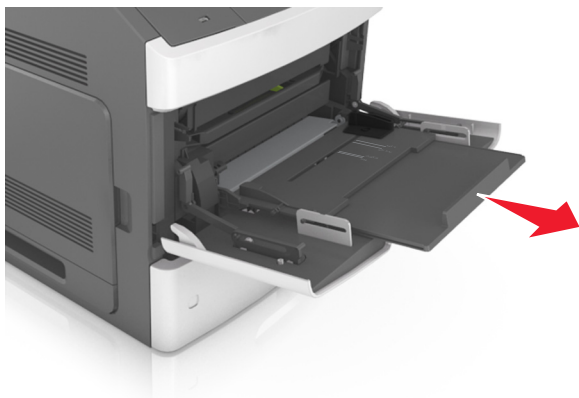

**Примечание.** Осторожно продвиньте раскладную часть таким образом, чтобы полностью выдвинуть и открыть многоцелевое устройство подачи.

- 3** Передвиньте направляющую ширины в положение, требуемое для формата загруженной бумаги.

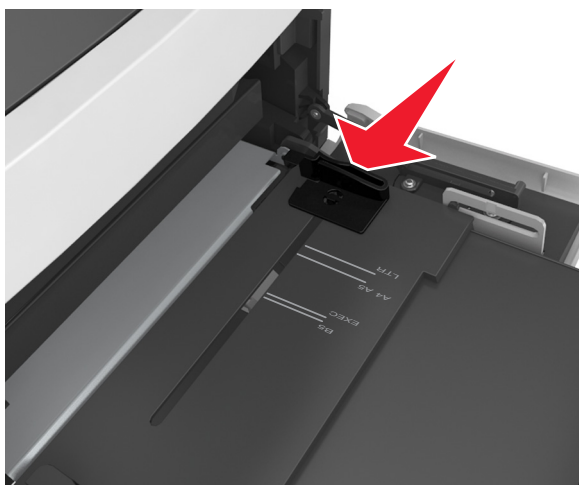

**Примечание.** Использование индикаторов форматов бумаги на днище лотка упрощают настройку направляющих.

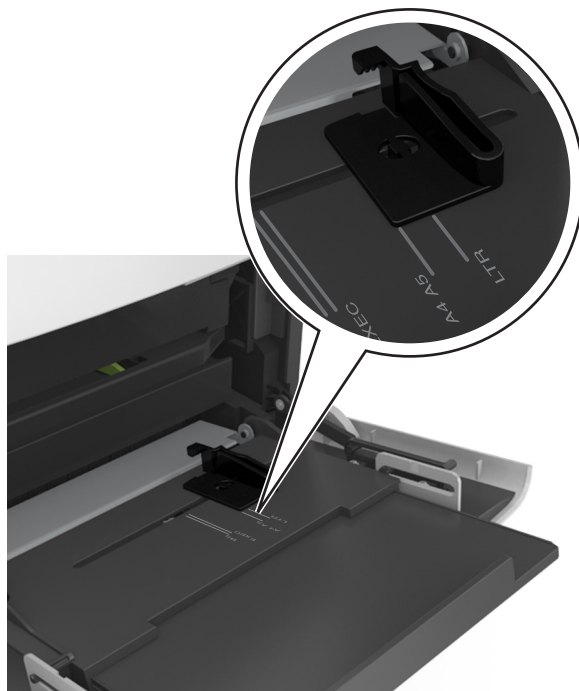

#### 4 Подготовьте бумагу или специальный материал для загрузки.

- Изогните стопку несколько раз в разные стороны для разделения листов. Не загружайте бумагу со складками и сгибами. Выровняйте края стопки на плоской поверхности.

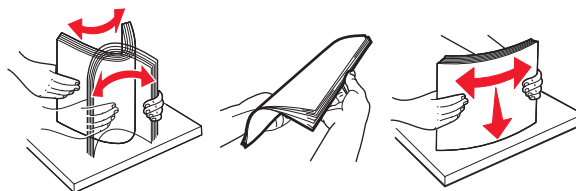

- Удерживайте стопку прозрачных пленок за края. Выровняйте края стопки на плоской поверхности.

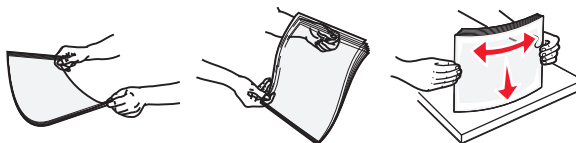

**Примечание.** Не дотрагивайтесь до рабочей стороны прозрачных пленок. Следите за тем, чтобы не поцарапать пленки.

- Изогните стопку конвертов несколько раз в разные стороны для разделения конвертов. Выровняйте края стопки на плоской поверхности.



#### 5 Загрузите бумагу или специальный материал.

**Примечание.** Осторожно загрузите стопку в многоцелевое устройство подачи до упора

- Загружайте одновременно материалы одного формата и типа.
- Убедитесь в том, что бумага не прижата плотно к краям многоцелевого устройства подачи, не отклоняется от горизонтального положения, не изогнута и не измята.
- Существуют разные способы загрузки фирменных бланков в зависимости от того, установлен ли дополнительный брошюровщик.

Без дополнительного брошюровщика	С дополнительным брошюровщиком
 <p data-bbox="402 800 678 827">Односторонняя печать</p>	 <p data-bbox="1031 800 1307 827">Односторонняя печать</p>
 <p data-bbox="256 1171 829 1228">Двусторонняя печать (печать на двух сторонах листа)</p>	 <p data-bbox="885 1171 1458 1228">Двусторонняя печать (печать на двух сторонах листа)</p>

- Загружайте конверты стороной с клапаном вниз и влево от многоцелевого устройства подачи.



**ПРЕДУПРЕЖДЕНИЕ. Возможность повреждения:** Запрещается печатать на конвертах с марками, застежками, защелками, окнами, рельефным покрытием и самоклеящимися полосками. Такие конверты могут серьезно повредить принтер.

- Убедитесь в том, что толщина обычной или специальной бумаги ниже указанного максимального уровня заполнения бумагой.

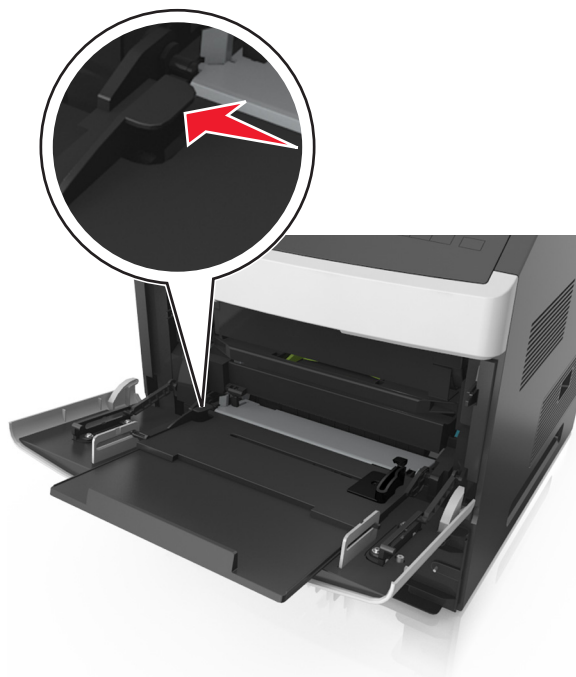

**ПРЕДУПРЕЖДЕНИЕ. Возможность повреждения:** Переполнение устройства подачи может привести к заеданию бумаги.

- 6 Для бумаги пользовательского или универсального формата отрегулируйте положение направляющих ширины, чтобы они слегка касались стопки.
- 7 В меню «Бумага» на панели управления сканера задайте тип и формат бумаги в соответствии с загруженной в лоток бумагой.

**Примечание.** Укажите правильный формат и тип бумаги, чтобы избежать замятий бумаги и неполадок, связанных с качеством печати.

## Загрузка визитных карточек в УАДП

- 1 Сдвиньте направляющие УАДП для формата бумаги А8.



**Примечание.** Метки форматов на днище лотка упрощают настройку направляющих.

**2** Загрузите визитные карточки в УАДП лицевой стороной вниз, короткой стороной вперед.



**Примечание.** Убедитесь, что другой край визитных карточек выровнен с отметкой формата A8 на направляющей УАДП.

## Связывание лотков и исключение лотков из цепочки связи

Если для лотков указаны совпадающие формат и тип бумаги, принтер свяжет их автоматически. Когда в одном из связанных лотков заканчивается бумага, подача бумаги выполняется из следующего связанного лотка. Рекомендуется назначать всем уникальным типам бумаги, например фирменным бланкам и обычной цветной бумаге, различные названия пользовательского типа, чтобы лотки, в которых находится эта бумага, не связывались автоматически.

## Связывание лотков и исключение лотков из цепочки связи

**1** Откройте веб-обозреватель и в поле адреса введите IP-адрес сканера.

### Примечания.

- IP-адрес сканера указан на начальном экране сканера. IP-адрес отображается в виде четырех наборов цифр, разделенных точками, например 123.123.123.123.
- Если используется прокси-сервер, временно отключите его, чтобы обеспечить правильную загрузку веб-страницы.

**2** Выберите **Параметры > меню «Бумага»**.

**3** Измените формат бумаги и настройки типа бумаги для связанных лотков.

- Для связанных лотков убедитесь в том, что формат и тип бумаги одного лотка соответствуют другому лотку.
- Чтобы отменить связывание лотков, убедитесь в том, что формат и тип бумаги одного лотка не соответствует параметрам другого лотка.

**4** Нажмите кнопку **Отправить**.

**Примечание.** Также можно изменить формат бумаги и настройки типа бумаги, используя панель управления сканера. Подробнее см. «Задание формата и типа бумаги» на стр. 72.

**ПРЕДУПРЕЖДЕНИЕ. Возможность повреждения:** Загруженная в лоток бумага должны быть такого же типа, как и указанная в настройках сканера. Температура термоблока изменяется в зависимости от указанного типа бумаги. Если параметры не настроены надлежащим образом, при печати могут возникнуть проблемы.

## Создание пользовательского имени для типа бумаги

### Использование встроенного веб-сервера

**1** Откройте веб-обозреватель и в поле адреса введите IP-адрес сканера.

#### Примечания.

- IP-адрес сканера указан на панели управления сканера. IP-адрес отображается в виде четырех наборов цифр, разделенных точками, например 123.123.123.123.
- Если используется прокси-сервер, временно отключите его, чтобы обеспечить правильную загрузку веб-страницы.

**2** Выберите **Параметры > Меню «Бумага» > Пользовательские имена**.

**3** Выберите пользовательское имя и введите имя пользовательского типа бумаги.

**4** Нажмите кнопку **Отправить**.

**5** Щелкните **Пользовательские типы**, и удостоверьтесь в том, что новое имя пользовательского типа бумаги заменило пользовательское имя.

### Использование панели управления сканера

**1** На начальном экране принтера выберите следующее:



**> Меню "Бумага" > Пользовательские имена**

**2** Выберите пользовательское имя и введите имя пользовательского типа бумаги.

**3** Нажмите кнопку **Отправить**.

**4** Коснитесь **Пользовательский тип**, затем убедитесь, что новое имя пользовательского типа бумаги заменило пользовательское имя.

## Назначение имени для пользовательского типа бумаги

При связывании или отмене связывания лотков назначьте имя для пользовательского типа бумаги.

**1** Откройте веб-обозреватель и в поле адреса введите IP-адрес сканера.

**Примечания.**

- IP-адрес сканера указан на начальном экране сканера. IP-адрес отображается в виде четырех наборов цифр, разделенных точками, например 123.123.123.123.
- Если используется прокси-сервер, временно отключите его, чтобы обеспечить правильную загрузку веб-страницы.

**2** Выберите **Параметры > Меню «Бумага» > Пользовательские имена**.

**3** Введите название типа бумаги, а затем нажмите кнопку **Отправить**.

**4** Выберите пользовательский тип, а затем проверьте правильность типа бумаги, связанного с пользовательским именем.

**Примечание.** По умолчанию со всеми названиями заданных пользователем пользовательских типов бумаги связана обычная бумага.

# Инструкции по работе с бумагой и специальными материалами для печати

## Инструкции по использованию бумаги

### Характеристики бумаги

В этом разделе представлены характеристики бумаги, влияющие на качество и надежность печати. Перед печатью примите во внимание следующие факторы:

#### Плотность

Лотки принтера и многоцелевое устройство подачи могут автоматически подавать бумагу с продольным расположением волокон плотностью 60–176 г/м<sup>2</sup> (16–47-lb). С помощью лотка на 2100 листов возможна автоматическая подача бумаги с продольным расположением волокон плотностью до 60–135 г/м<sup>2</sup> (16-36 фунтов). Бумага плотностью меньше, чем 60 г/м<sup>2</sup> (16 фунтов) может быть недостаточно жесткой для правильной подачи, в результате могут возникать замятия.

**Примечание.** Для двусторонней печати принтер поддерживает плотность бумаги 60 – 176 г/м<sup>2</sup> (16–47фунтов).

#### Скручивание

Под скручиванием понимается подверженность материала для печати скручиванию по краям. Чрезмерное скручивание может приводить к неполадкам при подаче бумаги. Материал может скручиваться при прохождении через принтер в результате воздействия высоких температур. Вероятность скручивания перед печатью и неполадок при подаче возрастает при хранении бумаги без упаковки в условиях повышенной и пониженной температуры, а также повышенной и пониженной влажности (в том числе в лотке для бумаги).

#### Гладкость

Степень гладкости бумаги напрямую влияет на качество печати. Если бумага слишком шероховатая, тонер плохо закрепляется на бумаге. Слишком гладкая бумага может вызывать неполадки при подаче бумаги или снижение качества печати. Следует всегда использовать бумагу гладкостью 100-300 единиц по шкале Шеффилда; наивысшее качество печати обеспечивается, если гладкость составляет 150-250 единиц по шкале Шеффилда.

#### Содержание влаги

Содержание влаги в бумаге влияет как на качество печати, так и на возможность ее правильной подачи в принтер. Не извлекайте бумагу из первоначальной упаковки до начала использования. Упаковка препятствует проникновению в бумагу влаги, снижающему ее качество.

Подготовьте бумагу к печати, храня ее 24-48 часов в первоначальной упаковке в условиях, идентичных условиям помещения, в котором установлен принтер. Если условия хранения или транспортировки бумаги значительно отличаются от условий, в которых работает принтер, следует увеличить этот срок на несколько суток. Для слишком плотной бумаги может потребоваться более длительный период подготовки.

## Направление волокон

Одной из характеристик бумаги является ориентация бумажных волокон на листе. Бумага может быть с *продольным расположением волокон* или *поперечным расположением волокон*.

Если плотность составляет 60-176 г/м<sup>2</sup> (16-47 фунтов), рекомендуется использовать бумагу с продольным расположением волокон.

## Содержание волокон

Бумага высшего качества для ксерокопирования изготавливается из 100% древесной целлюлозы. Такой состав обеспечивает высокую устойчивость бумаги, что способствует снижению частоты неполадок при подаче и повышению качества печати. Бумага, содержащая волокна другого вида (например, хлопковые), может иметь характеристики, затрудняющие работу с бумагой.

## Выбор бумаги

Использование надлежащей бумаги позволяет избежать замятий и обеспечить бесперебойную работу принтера.

Во избежание замятий бумаги и низкого качества печати:

- *Всегда* используйте новую неповрежденную бумагу.
- Перед загрузкой бумаги необходимо выяснить, какая сторона листов предназначена для печати. Эта информация обычно указывается на упаковке бумаги.
- *Не используйте* материалы, разрезанные или обрезанные вручную.
- *Не загружайте* в один лоток одновременно материалы различных форматов, плотности или типов – это вызывает замятие.
- *Не используйте* бумагу с покрытием, если она не предназначена для электрофотографической печати.

## Выбор готовых формуляров и бланков

- Бумага плотностью от 60-90г/м<sup>2</sup> (16-24 фунта) должна быть с продольной ориентацией волокон.
- Используйте только бланки, изготовленные способом офсетной печати с литографических или гравированных клише.
- Не используйте бумагу с шероховатой или тисненой поверхностью.
- Следует использовать краски, которые не взаимодействуют со смолой, содержащейся в тонере. Краски, закрепляемые окислением, и краски на масляной основе удовлетворяют этим требованиям, латексные краски могут не удовлетворять им.
- Обязательно проконтролируйте печать на печатных и фирменных бланках, прежде чем закупать большие партии. Это позволит определить влияние на качество нанесенных чернил на печатные и фирменные бланки.
- С вопросами и затруднениями обращайтесь к поставщику бумаги.

## Использование бумаги, изготовленной из вторсырья, и другой офисной бумаги

Поскольку компания Lexmark заботится о защите окружающей среды, она поддерживает использование офисной бумаги, изготовленной из вторсырья специально для лазерных (электрофотографических) принтеров.

Несмотря на то, что можно одинаково успешно использовать все виды бумаги, изготовленной из вторсырья, компания Lexmark постоянно проводит тестирование бумаги, представляющей собой бумагу меньшего формата, изготовленную из вторсырья, для копировальных аппаратов, которая предлагается на мировом рынке. Данное научное тестирование проводится строго и дисциплинированно. Учитываются многие факторы как отдельно, так и вместе взятые, включая следующие:

- Количество переработанных бытовых отходов (компания Lexmark производит тестирование материалов с содержанием переработанных бытовых отходов до 100%).
- Заданные условия по температуре и влажности (тестовые камеры имитируют климат по всему миру).
- Влагосодержание (в канцелярской бумаге должно быть низкое содержание влаги: 4–5%.)
- Изгибостойкость и надлежащая жесткость обеспечивают оптимальную подачу через принтер.
- Толщина (влияет на количество листов, которое можно загружать в лоток)
- Шероховатость поверхности (измеряется в единицах по шкале Шеффилда, влияет на четкость печати, а также на качество термозакрепления тонера на бумаге)
- Поверхностное трение (определяет, насколько легко отделяются листы друг от друга)
- Расположение и форма волокон (влияет на скручивание, что также влияет на механику поведения бумаги при прохождении ее через принтер)
- Яркость и текстура (внешний вид и восприятие)

Бумага, изготовленная из вторсырья, стала еще лучше; однако содержание переработанных отходов в бумаге влияет на степень контроля над наличием посторонних частиц. Несмотря на то, что бумага, изготовленная из вторсырья, позволяет выполнять печать с минимальным ущербом для окружающей среды, она все же не идеальная. При производстве энергии, которая необходима для удаления чернил и добавок, таких как красители и “клей”, в большинстве случаев выделяется больше парниковых газов, чем при обычном производстве бумаги. Однако переработка бумаги позволяет лучше распоряжаться ресурсами в целом.

Корпорация Lexmark проявляет заинтересованность к ответственному использованию бумаги в целом на основе оценки жизненного цикла своих продуктов. Чтобы лучше понять, какое воздействие оказывают принтеры на окружающую среду, компания провела несколько оценок жизненного цикла и выяснила, что бумага является главным источником (до 80%) выброса углекислого газа на всем протяжении жизненного цикла устройства (от его разработки до окончания срока службы). Это обусловлено тем, что процесс изготовления бумаги является очень энергозатратным.

Таким образом, компания Lexmark старается научить пользователей и партнеров сократить влияние бумаги. Один из способов сокращения подобного влияния заключается в использовании бумаги, изготовленной из вторсырья. Другой способ подразумевает сокращение излишнего и ненужного потребления бумаги. Компания Lexmark обладает всеми возможностями, чтобы сократить отходы, возникающие в процессе печати и копирования. Кроме того, компания рекомендует покупать бумагу у тех поставщиков, которые демонстрируют свое ответственное отношение к охране лесов.

Компания Lexmark не дает рекомендаций конкретных поставщиков, однако ведет список продуктов заменителей. Однако следующие рекомендации по выбору бумаги помогут уменьшить воздействие печати на экологию:

- 1 Сведите к минимуму потребление бумаги.
- 2 Обращайте внимание на происхождение древесного волокна. Приобретайте бумагу у поставщиков, обладающих сертификацией Совета по разумному использованию лесных ресурсов (FSC) или по программе по поддержке сертификации лесов (PEFC). Данные сертификации гарантируют, что изготовитель бумаги использует древесную массу от лесозаготовительных компаний, демонстрирующих ответственное экологическое и социальное отношение к лесам.
- 3 Выбирайте бумагу, которая лучше всего подходит для печати: обычная сертифицированная бумага плотностью 75 или 80 г/м<sup>2</sup>, бумага меньшей плотности или бумага, изготовленная из вторсырья.

### Примеры неподходящей бумаги

Результаты тестирования показали, что использование бумаги следующих типов на лазерных принтерах сопряжено с риском:

- Химически обработанная бумага, используемая для создания копий и не содержащая углерода, также называется *безуглеродной бумагой*
- Типографские бланки, содержащие вещества, которые могут загрязнить принтер
- Типографские бланки, которые могут быть испорчены при нагреве в термоблоке принтера
- Печатные бланки, требующие приводки (точного расположения печатного изображения на странице) толщиной более ±2,3 мм (±0,9 дюймов), например формы для оптического распознавания символов. В некоторых случаях для успешной печати таких бланков можно настроить функцию совмещения в программном приложении.
- Бумага с покрытием (бумага для машинописных работ со стираемым покрытием), синтетическая бумага, термобумага
- бумага с грубыми краями, с грубой поверхностью или с высоким тиснением, а также скрученная бумага;
- Бумага из вторсырья, не соответствующая стандарту EN12281:2002 (европейского тестирования)
- Бумага плотностью менее 60 г/м<sup>2</sup>
- Несколько печатных бланков или документов

Дополнительную информацию о Lexmark можно найти на веб-сайте [www.lexmark.com](http://www.lexmark.com). Общие сведения, связанные с ответственным отношением к окружающей среде, можно найти, перейдя по ссылке **Забота об экологии**.

### Хранение бумаги

Во избежание замятий и неравномерного качества печати придерживайтесь приведенных ниже рекомендаций по хранению бумаги.

- Для обеспечения оптимального качества печати бумагу следует хранить при температуре около 21 C° (70°F) и относительной влажности 40%. Большинство производителей этикеток рекомендуют печатать при температуре от 18 до 24 C° (65 - 75 F°) и относительной влажности от 40 до 60%.
- Храните бумагу в картонных коробках на стеллажах или полках, но не на полу.
- Отдельные стопки храните на горизонтальной поверхности.

- Не кладите на стопки бумаги посторонние предметы.
- Доставляйте бумагу из картонных коробок или заводских упаковок непосредственно перед загрузкой в принтер. Картонные коробки и заводские упаковки помогают сохранить бумагу чистой, сухой и гладкой.

## Поддерживаемые форматы, типы и плотность бумаги

В следующих таблицах приведена информация о стандартных и дополнительных устройствах подачи бумаги, включая сведения о поддерживаемых типах бумаг

**Примечание.** Для использования бумаги формата, который отсутствует в списке, установите формат бумаги "Универсальный".

### Поддерживаемые форматы бумаги

#### Сканер

Формат бумаги	УАПД	УАПД - Авто	УАПД - Смешанный формат	Стекло экспонирования сканера
<b>A4</b> 210 x 297 мм (8,3 x 11,7 ")	√ <sup>1</sup>	√ <sup>1</sup>	√ <sup>1</sup>	√
<b>A5</b> 148 x 210 мм (5,8 x 8,3 ")	√	√	√ <sup>1</sup>	√
<b>A6</b> 105 x 148 мм (4,1 x 5,8 ")	√	х	х	√
<b>JIS B5</b> 182 x 257 мм (7,2 x 10,1 ")	√ <sup>1</sup>	√ <sup>1</sup>	√ <sup>1</sup>	√
<b>Letter (по умолчанию)</b> 216 x 279 мм (8,5 x 11 ")	√ <sup>2</sup>	√ <sup>2</sup>	√ <sup>2</sup>	√
<b>Legal</b> 216 x 356 мм (8,5 x 14 ")	√ <sup>2</sup>	√ <sup>2</sup>	√ <sup>2</sup>	х
<b>Executive</b> 184 x 267 мм (7,3 x 10,5 ")	√ <sup>2</sup>	√ <sup>2</sup>	х	√
<b>JIS B4</b> 257 x 364 мм (10,12 x 14,33 ")	√	√	√ <sup>1</sup>	х
<b>A3</b> 297 x 420 мм (11,69 x 16,54 ")	√	√	√ <sup>1</sup>	х
<b>11x17</b> 279 x 432 мм (11 x 17 ")	√	√	√ <sup>2</sup>	х

<sup>1</sup> Формат бумаги поддерживается, если принтер настроен на метрические единицы.

<sup>2</sup> Формат бумаги поддерживается, если принтер настроен на единицы измерения США.

Формат бумаги	УАПД	УАПД - Авто	УАПД - Смешанный формат	Стекло экспонирования сканера
<b>Oficio</b> 216 x 340 мм (8,5 x 13,4 ")	✓	✓	✗	✗
<b>Folio</b> 216 x 330 мм (8,5 x 13 ")	✓ <sup>1</sup>	✓ <sup>1</sup>	✓ <sup>2</sup>	✗
<b>Statement</b> 140 x 216 мм (5,5 x 8,5 ")	✓	✓	✓ <sup>2</sup>	✓
<b>Универсальный</b> 138 x 210 мм (5,5 x 8,3 ") до 216 x 356 мм (8,5 x 14 ")	✓	✗	✗	✓

<sup>1</sup> Формат бумаги поддерживается, если принтер настроен на метрические единицы.  
<sup>2</sup> Формат бумаги поддерживается, если принтер настроен на единицы измерения США.

## Принтер

Формат бумаги <sup>1</sup>	Размеры	Стандартный или дополнительный лоток для бумаги емкостью 250 или 550 листов	Дополнительный лоток подачи на 2100 листов	Многоцелевое устройство подачи	Двусторонняя
<b>A4</b>	210 x 297 мм (8,3 x 11,7 ")	✓	✓	✓	✓
<b>A5</b>	148 x 210 мм (5,8 x 8,3 ")	✓	✓	✓	✓
<b>A6</b>	105 x 148 мм (4,1 x 5,8 ")	✓	✗	✓	✓
<b>JIS B5</b>	182 x 257 мм (7,2 x 10,1 ")	✓	✗	✓	✓
<b>Letter (по умолчанию)</b>	216 x 279 мм (8,5 x 11 ")	✓	✓	✓	✓
<b>Legal</b>	216 x 356 мм (8,5 x 14 ")	✓	✓	✓	✓
<b>Executive</b>	184 x 267 мм (7,3 x 10,5 ")	✓	✗	✓	✓

<sup>1</sup> Если предпочтительный для вас формат бумаги по умолчанию невозможно установить на панели управления сканера, тогда можно установить обычные форматы бумаги, соответствующие положению направляющих длины бумаги в лотке, в меню "Формат и тип бумаги". Если формат бумаги недоступен, выберите **Universal** или отключите автоматическое распознавание формата. Для получения сведений обратитесь в службу поддержки клиентов.

<sup>2</sup> Формат Universal (Универсальный) поддерживает двустороннюю печать при условии, если ширина бумаги от 105 мм (4,13 ") до 216 мм (8,5 "), а длина от 148 мм (5,83 ") до 356 мм (14 ").

<sup>3</sup> При печати на бумаге шириной менее 210 мм (8,3") принтер печатает на пониженной скорости в целях предотвращения повреждения термоблока.

<sup>4</sup> Этот формат бумаги поддерживается только в некоторых моделях принтеров.

Формат бумаги <sup>1</sup>	Размеры	Стандартный или дополнительный лоток для бумаги емкостью 250 или 550 листов	Дополнительный лоток подачи на 2100 листов	Многоцелевое устройство подачи	Двусторонняя
<b>Oficio</b>	216 x 340 мм (8,5 x 13,4 ")	✓	✓	✓	✓
<b>Folio</b>	216 x 330 мм (8,5 x 13 ")	✓	✓	✓	✓
<b>Statement</b>	140 x 216 мм (5,5 x 8,5 ")	✓	✗	✓	✓
<b>Universal<sup>2,3</sup></b>	от 105 x 148 мм до 216 x 356 мм (от 4,13 x 5,83 " до 8,5 x 14 ")	✓	✗	✓	✓
	от 70 x 127 мм до 216 x 356 мм (2,76 x 5 мм до 8,5 x 14 ")	✗	✗	✓	✗
<b>7 Конверт 3/4 (Monarch)<sup>4</sup></b>	98 x 191 мм (3,9 x 7,5 ")	✓	✗	✓	✗
<b>9 Конверт<sup>4</sup></b>	98 x 225 мм (3,9 x 8,9 ")	✓	✗	✓	✗
<b>10 Конверт<sup>4</sup></b>	105 x 241 мм (4,1 x 9,5 ")	✓	✗	✓	✗
<b>DL Конверт<sup>4</sup></b>	110 x 220 мм (4,3 x 8,7 ")	✓	✗	✓	✗
<b>C5 Конверт<sup>4</sup></b>	162 x 229 мм (6,38 x 9,01 ")	✓	✗	✓	✗
<b>B5 Конверт<sup>4</sup></b>	176 x 250 мм (6,93 x 9,84 ")	✓	✗	✓	✗
<b>Другой Конверт<sup>4</sup></b>	98 x 162 мм (3,9 x 6,4 ") до 176 x 250 мм (6,9 x 9,8 ")	✓	✗	✓	✗

<sup>1</sup> Если предпочтительный для вас формат бумаги по умолчанию невозможно установить на панели управления сканера, тогда можно установить обычные форматы бумаги, соответствующие положению направляющих длины бумаги в лотке, в меню "Формат и тип бумаги". Если формат бумаги недоступен, выберите **Universal** или отключите автоматическое распознавание формата. Для получения сведений обратитесь в службу поддержки клиентов.

<sup>2</sup> Формат Universal (Универсальный) поддерживает двустороннюю печать при условии, если ширина бумаги от 105 мм (4,13 ") до 216 мм (8,5 "), а длина от 148 мм (5,83 ") до 356 мм (14 ").

<sup>3</sup> При печати на бумаге шириной менее 210 мм (8,3") принтер печатает на пониженной скорости в целях предотвращения повреждения термоблока.

<sup>4</sup> Этот формат бумаги поддерживается только в некоторых моделях принтеров.

## Параметры вывода

Формат бумаги	4-лотковый почтовый ящик	Раскладной выходной лоток и раскладной выходной лоток большой емкости	Брошюровщик	Сшиватель, брошюровщик с перфоратором
A6	✓	✓	✗	✗
A5	✓	✓	✓ <sup>2</sup>	✗
JIS B5	✓	✓	✗	✗
Executive	✓	✓	✗	✗
Letter (по умолчанию)	✓	✓	✓	✓
A4	✓	✓	✓	✓
Legal	✓	✓	✓	✓ <sup>3</sup>
Folio	✓	✓	✓	✓
Oficio	✓	✓	✓	✓
Statement	✓	✓	✓ <sup>1</sup>	✓ <sup>1</sup>
Универсальный	✓	✓	✓ <sup>3</sup>	✓ <sup>3</sup>
Конверты <sup>4</sup>	✗	✓	✗	✗

<sup>1</sup> Брошюровщик накапливает бумагу, но не сшивает бумагу и не пробивает в ней отверстия.

<sup>2</sup> Брошюровщик сшивает бумагу, если она поступает вначале короткой стороной.

<sup>3</sup> Брошюровщик сшивает бумагу, если ее ширина от 8,27 до 8,54 дюймов, но не пробивает в ней отверстия.

<sup>4</sup> Этот формат бумаги поддерживается только в некоторых моделях принтеров.

## Поддерживаемые типы и плотность бумаги

### Принтер

Принтер поддерживает бумагу плотностью 60–176 г/м<sup>2</sup> (16–47 фунта).

Тип бумаги	Лоток для бумаги емкостью 250 или 550 листов	Лоток на 2100 листов	Многоцелевое устройство подачи	Двусторонняя
Бумага	✓	✓	✓	✓
Карточки	✓	✗	✓	✓
Обычная Envelope <sup>1</sup>	✓	✗	✓	✗

<sup>1</sup> Этот тип бумаги поддерживается только в некоторых моделях принтеров.

<sup>2</sup> Печать на прозрачных пленках возможна пакетами только до 20 штук, чтобы предотвратить слипания. Подробнее см. «Советы по печати на прозрачных пленках» на стр. 110.

Тип бумаги	Лоток для бумаги емкостью 250 или 550 листов	Лоток на 2100 листов	Многоцелевое устройство подачи	Двусторонняя
Грубый конверт <sup>1</sup>	✓	✗	✓	✗
Бумажные этикетки	✓	✗	✓	✗
Фармацевтические этикетки	✓	✗	✓	✓
Прозрачные пленки <sup>2</sup>	✓	✗	✓	✗

<sup>1</sup> Этот тип бумаги поддерживается только в некоторых моделях принтеров.

<sup>2</sup> Печать на прозрачных пленках возможна пакетами только до 20 штук, чтобы предотвратить слипания. Подробнее см. «Советы по печати на прозрачных пленках» на стр. 110.

**Примечание.** Для УАДП и стекла сканера подходит любой тип материала для печати, который поддерживается принтером.

## Параметры вывода

Тип бумаги	Плотность бумаги	4-лотковый почтовый ящик	Раскладной выходной лоток и раскладной выходной лоток большой емкости	Брошюровщик	Сшиватель, брошюровщик с перфоратором
Обычная бумага	90–176 г/м <sup>2</sup> (24–47 фунтов)	✗	✓	✗	✗
	60–90 г/м <sup>2</sup> (16–24 фунта)	✓	✓	✓	✓
Открытки	163 г/м <sup>2</sup> (90 фунтов)	✗	✓	✓ <sup>1</sup>	✓ <sup>1</sup>
	199 г/м <sup>2</sup> (110 фунтов)	✗	✓	✗	✗
Прозрачность пленки <sup>2</sup>	146 г/м <sup>2</sup> (39 фунтов)	✗	✓	✓ <sup>1</sup>	✓ <sup>1</sup>
Переработанный	90–176 г/м <sup>2</sup> (24–47 фунтов)	✗	✓	✗	✗
	60–90 г/м <sup>2</sup> (16–24 фунта)	✓	✓	✓	✓
Бумажные этикетки	180 г/м <sup>2</sup> (48 фунтов)	✗	✓	✗	✗

<sup>1</sup> Брошюровщик накапливает бумагу, но не сшивает бумагу и не пробивает в ней отверстия.

<sup>2</sup> Печать на прозрачных пленках возможна пакетами только до 20 штук, чтобы предотвратить слипания. Подробнее см. «Советы по печати на прозрачных пленках» на стр. 110.

<sup>3</sup> Этот тип бумаги поддерживается только в некоторых моделях принтеров.

Тип бумаги	Плотность бумаги	4-лотковый почтовый ящик	Раскладной выходной лоток и раскладной выходной лоток большой емкости	Брошюровщик	Сшиватель, брошюровщик с перфоратором
<b>Сдвоенная сеть и комплексная</b>	180 г/м <sup>2</sup> (48 фунтов)	х	✓	х	х
<b>Фирменные бланки</b>	90–176 г/м <sup>2</sup> (24–47 фунтов)	х	✓	х	х
	60–90 г/м <sup>2</sup> (16–24 фунта)	✓	✓	✓	✓
<b>Конверт<sup>3</sup></b>	105 г/м <sup>2</sup> (28 фунтов)	х	✓	х	х
<b>Бланки</b>	90–176 г/м <sup>2</sup> (24–47 фунтов)	х	✓	х	х
	60–90 г/м <sup>2</sup> (16–24 фунта)	✓	✓	✓	✓
<b>Печатный бланк</b>	90–176 г/м <sup>2</sup> (24–47 фунтов)	х	✓	х	х
	60–90 г/м <sup>2</sup> (16–24 фунта)	✓	✓	✓	✓
<b>Цветная бумага</b>	90–176 г/м <sup>2</sup> (24–47 фунтов)	х	✓	х	х
	60–90 г/м <sup>2</sup> (16–24 фунта)	✓	✓	✓	✓

<sup>1</sup> Брошюровщик накапливает бумагу, но не сшивает бумагу и не пробивает в ней отверстия.

<sup>2</sup> Печать на прозрачных пленках возможна пакетами только до 20 штук, чтобы предотвратить слипания. Подробнее см. «Советы по печати на прозрачных пленках» на стр. 110.

<sup>3</sup> Этот тип бумаги поддерживается только в некоторых моделях принтеров.

# Выполняется печать

## Печать форм и документов

### Печать форм

Приложение "Формы и избранное" предоставляет пользователям быстрый и простой доступ к часто используемым формам и другим данным, печать которых выполняется регулярно. Перед тем, как использовать это приложение, его нужно сначала настроить на сканере. Подробнее см. «Настройка форм и избранного» на стр. 23.

1 На начальном экране сканера выберите следующее:

**Формы и избранное** > выберите форму в списке > введите число копий > настройте другие параметры

2 Нажмите кнопку .

### Печать документа

1 В меню "Бумага" на панели управления сканера задайте формат и тип бумаги в соответствии с загруженной бумагой.

2 Отправьте задание на печать:

#### Для пользователей Windows

**а** Открыв документ, выберите **Файл > Печать**.

**б** Нажмите кнопку **Свойства, Параметры** или **Настройка**.

**в** Настройте другие необходимые параметры.

**г** Нажмите **ОК > Печать**.

#### Для пользователей Macintosh

**а** Настройте параметры в диалоговом окне "Параметры страницы".

1 Открыв документ, выберите **Файл > Параметры страницы**.

2 Выберите формат бумаги или создайте пользовательский формат, соответствующий загруженной бумаге.

3 Нажмите **ОК**.

**6** Настройте параметры в диалоговом окне "Печать".

**1** Открыв документ, выберите **Файл > Печать**.

Если необходимо, щелкните значок в виде треугольника, чтобы отобразить дополнительные параметры.

**2** В диалоговом окне "Печать" и раскрывающихся меню настройте параметры, как необходимо.

**Примечание.** Чтобы выполнить печать на бумаге определенного типа, настройте параметр типа бумаги в соответствии с загруженной бумагой или выберите соответствующий лоток или устройство подачи.

**3** Нажмите кнопку **Печать**.

## Настройка плотности тонера

**1** Откройте веб-обозреватель и в поле адреса введите IP-адрес сканера.

### Примечания.

- IP-адрес сканера указан на начальном экране сканера. IP-адрес отображается в виде четырех наборов цифр, разделенных точками, например 123.123.123.123.
- Если используется прокси-сервер, временно отключите его, чтобы обеспечить правильную загрузку веб-страницы.

**2** Выберите **Параметры > Параметры печати > Меню «Качество»**.

**3** Отрегулируйте параметр плотности тонера, а затем щелкните **Отправить**.

## Использование панели управления сканера

**1** На начальном экране сканера выберите следующее:



**> Параметры > Параметры печати > Меню «Качество».**

**2** Отрегулируйте параметр плотности тонера, а затем коснитесь **Отправить**.

# Печать с флэш-накопителя

## Печать с флэш-накопителя

### Примечания.

- Перед печатью зашифрованного файла PDF появится запрос на ввод пароля данного файла с панели управления сканера.
- Пользователь не может выполнять печать файлов, на печать которых он не обладает полномочиями.

**1** Вставьте флэш-накопитель в USB-порт сканера.



### Примечания.

- Если установлен флэш-диск, на начальном экране появится значок флэш-диска.
- Если в момент установки флэш-накопителя сканер требует вмешательства пользователя (например, в связи с замятием бумаги), это запоминающее устройство игнорируется.
- Если в момент установки флэш-диска на сканере обрабатываются другие задания, отображается сообщение **Занят**. По завершении обработки таких заданий для печати документов с флэш-накопителя может потребоваться просмотр списка отложенных заданий.

**ПРЕДУПРЕЖДЕНИЕ. Возможность повреждения:** Не прикасайтесь к кабелю USB, сетевым адаптерам, разъемам, устройству памяти, а также к указанным участкам на сканере, когда выполняется печать, чтение или запись с устройства памяти. Возможна потеря данных.



2 На панели управления сканера выберите документ для печати.

3 С помощью стрелок выберите предварительный просмотр документа.

4 С помощью кнопок **+** и **-** задайте количество копий, которые необходимо распечатать, а затем нажмите **Печать**.

**Примечания.**

- Не извлекайте флэш-накопитель из USB-порта сканера до окончания печати документа.
- Если после выхода из экрана меню флэш-диск USB не извлечен из сканера, вы все равно можете распечатывать файлы, хранящиеся на флэш-диске как **Отложенные задания**.

## Поддерживаемые флэш-диски и типы файлов

**Примечания.**

- Высокоскоростные флэш-накопители должны поддерживать стандарт полноскоростного интерфейса USB. Низкоскоростные накопители USB не поддерживаются.
- Флэш-диски USB должны поддерживать FAT-систему (File Allocation Tables). Устройства, отформатированные с NTFS (файловая система новой технологии) или любой другой файловой системой, не поддерживаются.

Рекомендованные флэш-диски	Тип файла
<ul style="list-style-type: none"> <li>• Lexar JumpDrive FireFly (512 МБ и 1 ГБ)</li> <li>• SanDisk Cruzer Micro (512 МБ и 1 ГБ)</li> <li>• Sony Micro Vault Classic (512 МБ и 1 ГБ)</li> </ul>	<p>Документы:</p> <ul style="list-style-type: none"> <li>• .pdf</li> <li>• .xps</li> </ul> <p>Изображения:</p> <ul style="list-style-type: none"> <li>• .dcm</li> <li>• .gif</li> <li>• .jpeg или .jpg</li> <li>• .bmp</li> <li>• .psd</li> <li>• .tiff или .tif</li> <li>• .png</li> <li>• .fls</li> </ul>

## Использование специальной бумаги

### Советы по использованию карточек

Карточки — это плотный однослойный вид бумаги. Он обладает целым набором свойств (например, содержание влаги, толщина и текстура), которые существенно влияют на качество печати.

- В меню "Бумага" на панели управления сканера задайте формат, тип, фактуру и плотность бумаги в соответствии с загруженными в лоток карточками.
- Обязательно проконтролируйте печать на образцах карточек, прежде чем закупать большие партии.
- В параметрах лотка укажите фактуру и плотность бумаги, которые соответствуют загруженной в лоток бумаге.
- Типографическая печать, перфорация и складки могут существенно ухудшить качество печати, вызвать неполадки при подаче и замятие бумаги.
- Перед загрузкой карточек в лоток изогните их вперед и назад для разделения. Выровняйте края стопки на плоской поверхности.

### Советы по использованию конвертов

**Примечание.** Этот тип бумаги поддерживается только в некоторых моделях принтеров.

- В меню "Бумага" на панели управления сканера задайте формат, тип, фактуру и плотность бумаги в соответствии с загруженными в лоток конвертами.
- Перед закупкой больших партий конвертов обязательно выполните пробную печать на этих конвертах.
- Печатайте на конвертах, специально предназначенных для лазерных принтеров.
- Для обеспечения наилучшей производительности используйте конверты, изготовленные из бумаги плотностью 90г/м<sup>2</sup> (24 фунта) или бумаги с содержанием хлопка 25%.
- Используйте только новые конверты из пакетов без повреждений.

- Для получения оптимальных результатов и снижения вероятности замятия бумаги не используйте следующие конверты:
  - чрезмерно скрученные или изогнутые;
  - слипшиеся или поврежденные;
  - с окнами, отверстиями, перфорацией, вырезами или тиснением;
  - с металлическими скрепками, проволочными стяжками или планками на сгибах;
  - с застежками и зажимами;
  - с наклеенными марками;
  - с выступающей клейкой полосой (при закрытом клапане);
  - с закругленными углами;
  - с грубой, волнистой или накладной отделкой.
- Установите направляющие ширины бумаги в соответствии с шириной конвертов.
- Перед загрузкой конвертов в лоток, изогните конверты вперед и назад для их разделения. Выровняйте края стопки на плоской поверхности.

**Примечание.** При высокой влажности (более 60%) высокая температура печати может привести к образованию складок или запечатыванию конвертов.

## Советы по использованию этикеток

- В меню «Бумага» на панели управления сканера задайте формат, тип, фактуру и плотность бумаги в соответствии с загруженными в лоток этикетками.
- Перед закупкой больших партий этикеток обязательно выполните пробную печать на этих этикетках.
- Подробнее о печати на этикетках, их характеристиках и свойствах см. *Card Stock & Label Guide* (Руководство по печати на карточках и этикетках) на веб-сайте Lexmark <http://support.lexmark.com>.
- Печатайте на этикетках, специально предназначенных для лазерных принтеров.
- Не печатайте на этикетках со скользкой подложкой.
- Используйте целые листы для печати этикеток. При использовании нецелых листов возможно отслаивание этикеток в процессе печати и образование замятий. Кроме того, неполные листы загрязняют принтер и картридж клеем, что является основанием для аннулирования гарантии на принтер и картридж.
- Не печатайте на этикетках с выступающим клеящим покрытием.

## Советы по использованию фирменных бланков

- Используйте фирменные бланки, предназначенные специально для лазерных принтеров.
- Перед закупкой больших партий фирменных бланков обязательно выполните пробную печать.
- Во избежание слипания фирменных бланков изогните стопку перед загрузкой.
- При загрузке фирменных бланков для печати важно правильно выбрать ориентацию страниц.

Устройство подачи	Выполняется печать	Сторона печати	Ориентация бумаги
Лотки	Односторонняя	Лицевой стороной вниз	Разместите верхний край листа в направлении к передней стороне лотка.
Лотки	Двусторонняя	Лицевой стороной вверх	Листы следует загружать нижним краем к принтеру.
Многоцелевое устройство подачи	Односторонняя	Лицевой стороной вверх	Листы следует загружать верхним краем к принтеру.
Многоцелевое устройство подачи	Двусторонняя	Лицевой стороной вниз	Листы следует загружать нижним краем к принтеру.

**Примечание.** Уточните у изготовителя или поставщика, подходят ли выбранные фирменные бланки для печати на лазерном принтере.

## Советы по печати на прозрачных пленках

- В меню «Бумага» на панели управления сканера задайте формат, тип, фактуру и плотность материала для печати в соответствии с загруженными в лоток прозрачными пленками.
- Перед закупкой больших партий прозрачных пленок обязательно выполните пробную печать на этих прозрачных пленках.
- Печатайте на прозрачных пленках, специально предназначенных для лазерных принтеров.
- Во избежание ухудшения качества печати не оставляйте следы от пальцев на прозрачных пленках.
- Во избежание слипания прозрачных пленок изогните стопку перед загрузкой.

## Печать конфиденциальных и других отложенных заданий

### Хранение заданий печати в сканере

1 На панели управления сканера выберите:



>Безопасность >Конфиденциальная печать > выберите тип задания печати

Параметр	Чтобы
Макс неверных PIN	Ограничение количества попыток ввода неверного PIN-кода. <b>Примечание.</b> По достижении предельного значения выполняется удаление заданий печати для данного сочетания имени пользователя и PIN-кода.
Истечение срока действия конфиденциального задания	Позволяет задерживать задания печати на компьютере до ввода PIN-кода на панели управления сканера. <b>Примечание.</b> PIN-код задается на компьютере. PIN-код должен состоять из четырех цифр 1–9.
Истечение срока действия задания на печать с повтором	Печать и сохранение заданий на печать в памяти сканера.

Параметр	Чтобы
Истечение срока действия задания на печать с проверкой	Позволяет распечатать одну копию задания печати с задержкой принтером печати остальных копий. Это позволяет проверить первую копию. Задание печати автоматически удаляется из памяти сканера после печати всех копий.
Истечение срока действия задания на печать с резервированием	Позволяет сохранить задание на печать и распечатать его позже. <b>Примечание.</b> Задания печати хранятся до удаления из меню «Отложенные задания».
<p><b>Примечания.</b></p> <ul style="list-style-type: none"> <li>• Если для обработки на сканере других отложенных заданий требуется дополнительная память, то конфиденциальные задания, а также задания на печать с проверкой, резервированием или повтором могут быть удалены.</li> <li>• Можно настроить сканер на хранение заданий печати в памяти сканера до запуска задания печати из панели управления сканера.</li> <li>• Все задания на печать, которые могут быть инициированы пользователем на сканере, называются отложенными заданиями.</li> </ul>	

2 Нажмите кнопку **Отправить**.

## Печать конфиденциальных и других отложенных заданий

**Примечание.** По завершении печати конфиденциального задания или задания на печать с проверкой это задание автоматически удаляется из памяти принтера. Задания на печать с резервированием и на печать с повтором сохраняются в памяти принтера до их удаления пользователем.

### Для пользователей Windows

- 1 Открыв документ, выберите **Файл > Печать**.
- 2 Нажмите кнопку **Свойства, Параметры** или **Настройка**.
- 3 Выберите **Отложенная печать**.
- 4 Выберите тип задания печати ("Конфиденциальное", "С резервированием", "С повтором" или "С проверкой"), а затем назначьте имя пользователя. В случае конфиденциального задания печати необходимо также ввести четырехзначный PIN-код.
- 5 Нажмите **ОК** или **Печать**.
- 6 На начальном экране сканера активируйте задание печати.
  - Для доступа к заданиям на конфиденциальную печать перейдите к: **Отложенные задания > выберите имя пользователя > Конфиденциальные задания > введите PIN-код > Печать**
  - Для доступа к другим заданиям печати перейдите к: **Отложенные задания > выберите имя пользователя > выберите задание печати > укажите количество копий > Печать**

## Для пользователей Macintosh

- 1 При открытом документе выберите **Файл > Печать**.  
Если необходимо, щелкните значок в виде треугольника, чтобы отобразить дополнительные параметры.
- 2 В раскрывающемся меню параметров печати или Copies & Pages (Копии и страницы) выберите пункт **Job Routing** (Маршрутизация задания).
- 3 Выберите тип задания печати ("Конфиденциальное", "С резервированием", "С повтором" или "С проверкой"), а затем назначьте имя пользователя. В случае конфиденциального задания печати необходимо также ввести четырехзначный PIN-код.
- 4 Нажмите **ОК** или **Печать**.
- 5 На начальном экране сканера активируйте задание печати.
  - Для доступа к заданиям на конфиденциальную печать перейдите к:  
**Отложенные задания > выберите имя пользователя > Конфиденциальные задания > введите PIN-код > Печать**
  - Для доступа к другим заданиям печати перейдите к:  
**Отложенные задания > выберите имя пользователя > выберите задание печати > укажите количество копий > Печать**

## Изменение параметров конфиденциальной печати

- 1 Откройте веб-обозреватель и в поле адреса введите IP-адрес сканера.

### Примечания.

- IP-адрес сканера указан на начальном экране сканера. IP-адрес отображается в виде четырех наборов цифр, разделенных точками, например 123.123.123.123.
  - Если используется прокси-сервер, временно отключите его, чтобы обеспечить правильную загрузку веб-страницы.
- 2 Выберите **Настройки > Безопасность > Задать конфиденциальную печать**.
  - 3 Изменение настроек
    - Задайте максимальное количество попыток ввода PIN-кода. Если пользователь превышает это количество, все задания этого пользователя удаляются.
    - Задайте время хранения заданий на конфиденциальную печать. Если пользователь не распечатывает задания в течение заданного периода времени, все задания этого пользователя удаляются.
  - 4 Нажмите кнопку **Отправить**, чтобы сохранить изменения параметров.

## Печать информационных страниц

### Печать списка образцов шрифтов

1 На начальном экране выберите:



> **Отчеты** > **Печать шрифтов**

2 Коснитесь **Шрифты PCL** или **Шрифты PostScript**.

### Печать списка каталогов

В списке каталогов отображаются ресурсы, хранящиеся во флэш-памяти или на жестком диске сканера.

На начальном экране сканера выберите следующее:



> **Отчеты** > **Печать каталога**

## Отмена задания на печать

### Отмена задания на печать с панели управления сканера

1 На панели управления сканера коснитесь **Отмена задания** или нажмите  на клавиатуре.

2 Коснитесь задания печати, которое необходимо отменить, затем нажмите **Удалить выбранные задания**.

**Примечание.** Нажмите  на клавиатуре, а затем нажмите **Возобновить**, чтобы вернуться к начальному экрану.

### Отмена задания печати с компьютера

#### Для пользователей Windows

1 Откройте папку «Принтеры».



**а** Щелкните  или нажмите кнопку **Пуск** и выберите пункт **Выполнить**.

**б** В диалоговом окне "Начать поиск" или "Выполнить" введите **управлять принтерами**.

**в** Нажмите **ВВОД** или нажмите **ОК**.

2 Дважды нажмите мышью на значке принтера.

3 Выберите задание на печать, которое требуется отменить.

4 Нажмите кнопку **Удалить**.

## Для пользователей Macintosh

- 1 В меню "Apple" найдите один из таких пунктов:
  - **System Preferences (Настройки системы) >Print & Scan (Принтеры и сканеры) >** выберите принтер **>Open Print Queue (Открыть очередь печати)**
  - **System Preferences (Настройки системы) >Print & Fax (Принтеры и факсы) >** выберите принтер **>Open Print Queue (Открыть очередь печати)**
- 2 В окне принтера выберите задание на печать, которое требуется отменить, затем нажмите **Удалить**.

# Копирование

УАПД	Стекло экспонирования сканера
	
<ul style="list-style-type: none"> <li>• При работе с многостраничными документами рекомендуется использовать УАПД.</li> <li>• Загружайте документы форматов Letter и A4 в УАПД лицевой стороной вниз, длинной стороной вперед.</li> <li>• Загружайте документы форматов Legal и A3 в УАПД лицевой стороной вниз, короткой стороной вперед.</li> </ul>	<p>Для отдельных страниц, документов небольшого формата (например, почтовых открыток или фотографий), прозрачных пленок или документов на тонкой бумаге (например, вырезки из журналов) рекомендуется использовать стекло экспонирования сканера.</p>

## Получение копий

### Выполнение ускоренного копирования

- 1 Загрузите оригинал документа в устройство автоматической подачи или на стекло сканера лицевой стороной вниз.

**Примечание.** Не загружайте в УАПД почтовые открытки, фотокарточки, документы небольшого формата, прозрачные пленки, фотобумагу и документы на тонкой бумаге (например, вырезки из журналов). Помещайте такие документы на стекло экспонирования сканера.

- 2 При загрузке документа в УАПД отрегулируйте положение направляющих для бумаги.
- 3 На панели управления сканера нажмите **Копировать**.

## Копирование с использованием УАПД

- 1 Загрузите оригинал документа в УАПД лицевой стороной вниз.

**Примечание.** Не загружайте в УАПД почтовые открытки, фотокарточки, документы небольшого формата, прозрачные пленки, фотобумагу и документы на тонкой бумаге (например, вырезки из журналов). Помещайте такие документы на стекло экспонирования сканера.

- 2 Отрегулируйте положение направляющих для бумаги.

- 3 На начальном экране выберите:

**Копирование** > измените параметры копирования > **Копировать**

## Копирование с помощью стекла сканера

- 1 Поместите оригинал документа лицевой стороной вниз в левый нижний угол стекла экспонирования сканера.

**Примечание.** Убедитесь, что края документа выровнены с краями стекла сканирования.

- 2 На начальном экране выберите:

**Копирование** > укажите параметры копирования > **Копировать**

- 3 Если необходимо отсканировать большее количество страниц, поместите следующий документ на стекло сканера, а затем нажмите кнопку **Сканировать следующую страницу**.

- 4 Нажмите кнопку **Завершить задание** для возврата на начальный экран.

## Копирование фотографий

- 1 Поместите фотографию лицевой стороной вниз в левый нижний угол стекла сканера.

- 2 На начальном экране выберите:

**Копирование** > **Содержимое** > **Фото** >  > **Фото/Пленка** >  > **Копировать**

- 3 Нажмите **Сканировать следующую страницу** или **Завершить задание**.

# Копирование на специальные материалы для печати

## Копирование на прозрачной пленке

- 1 Загрузите оригинал документа в устройство автоматической подачи или на стекло сканера лицевой стороной вниз.

**Примечание.** Не загружайте в УАПД почтовые открытки, фотокарточки, документы небольшого формата, прозрачные пленки, фотобумагу и документы на тонкой бумаге (например, вырезки из журналов). Помещайте такие документы на стекло экспонирования сканера.

- 2 При загрузке документа в УАПД отрегулируйте положение направляющих для бумаги.

- 3 На начальном экране выберите:

**Копирование** > **Копировать из** > задайте формат оригинала документа > 

- 4 Нажмите **Копировать в**, затем выберите лоток с прозрачными пленками или нажмите **Формат в устройстве для ручной подачи**.

- 5 Загрузите прозрачные пленки в многоцелевое устройство подачи.

- 6 На начальном экране выберите:



> выберите формат загруженных прозрачных пленок > **Тип устройства ручной подачи** >



> **Копировать**

## Копирование на фирменный бланк

- 1 Загрузите оригинал документа в устройство автоматической подачи или на стекло сканера лицевой стороной вниз.

**Примечание.** Не загружайте в УАПД почтовые открытки, фотокарточки, документы небольшого формата, прозрачные пленки, фотобумагу и документы на тонкой бумаге (например, вырезки из журналов). Помещайте такие документы на стекло экспонирования сканера.

- 2 При загрузке документа в УАПД отрегулируйте положение направляющих для бумаги.

- 3 На начальном экране выберите:

**Копирование** > **Копировать с** > укажите формат копируемого оригинала. > **Копировать на** > **Устройство ручной подачи**

- 4 При печати на одной стороне фирменного бланка с использованием брошюровщика поместите фирменный бланк в многоцелевое устройство подачи лицевой стороной вверх и верхним краем вперед.

**Примечание.** Подробнее об ориентации фирменного бланка см. «Загрузка в многоцелевое устройство подачи» на стр. 86.



- 5 Выберите формат фирменного бланка.
- 6 Выберите:  
**Продолжить > Фирменный бланк > Продолжить > Копировать**

## Настройка параметров копирования

### Копирование на другом формате

- 1 Загрузите оригинал документа в устройство автоматической подачи или на стекло сканера лицевой стороной вниз.

**Примечание.** Не загружайте в УАПД почтовые открытки, фотокарточки, документы небольшого формата, прозрачные пленки, фотобумагу и документы на тонкой бумаге (например, вырезки из журналов). Помещайте такие документы на стекло экспонирования сканера.



- 2 При загрузке документа в УАПД отрегулируйте положение направляющих для бумаги.
- 3 При отображении начального экрана нажмите **Копировать**.
- 4 Нажмите **Копировать из** > задайте формат оригинала документа > .
- 5 Нажмите **Копировать на** > выберите формат копии > .
- 6 Нажмите **Копировать**.

### Создание копий с использованием бумаги из выбранного лотка

- 1 Загрузите исходный документ лицевой стороной вниз, длинной стороной вперед в лоток УАПД или лицевой стороной вниз на стекло экспонирования сканера.

**Примечания.**

- Не загружайте в лоток УАПД почтовые открытки, фотокарточки, документы небольшого формата, прозрачные пленки, фотобумагу и документы на тонкой бумаге (например, вырезки из журналов). Помещайте такие документы на стекло экспонирования сканера.
- Когда бумага загружена правильно, загорается световой индикатор УАПД.

- 2 При загрузке документа в лоток УАПД отрегулируйте положение направляющих для бумаги.
- 3 На начальном экране выберите:  
**Копировать > Копировать из > Выбрать размер оригинала документа >** 
- 4 Выберите:  
**Копировать на > выбор лотка с типом требуемой бумаги >** 
- 5 Нажмите **Копировать**.

## Копирование на бумагу разных форматов

Для копирования оригиналов на бумагу разного формата используйте устройство автоматической подачи документов (УАПД). В зависимости от загруженного формата бумаги и настроек «Копировать на», «Копировать с», каждая копия печатается на смешанных форматах бумаги (Пример 1) или масштабируется под один формат бумаги (Пример 2).

### Пример 1. Копирование на бумагу смешанного формата

- 1 Загрузите оригинал документа в устройство автоматической подачи или на стекло сканера лицевой стороной вниз.

**Примечание.** Не загружайте в УАПД почтовые открытки, фотокарточки, документы небольшого формата, прозрачные пленки, фотобумагу и документы на тонкой бумаге (например, вырезки из журналов). Помещайте такие документы на стекло экспонирования сканера.

- 2 При загрузке документа в УАПД отрегулируйте положение направляющих для бумаги.
- 3 На начальном экране выберите:

**Копирование > Копировать с > Смешанный формат >  > Копировать на > Автоподбор формата >  > Копировать**

Сканер распознает разные форматы бумаги во время сканирования. Копии, напечатанные с разных форматов бумаги, соответствуют формату оригинала.

### Пример 2. Копирование на бумагу одного формата

- 1 Загрузите оригинал документа в устройство автоматической подачи или на стекло сканера лицевой стороной вниз.

**Примечание.** Не загружайте в УАПД почтовые открытки, фотокарточки, документы небольшого формата, прозрачные пленки, фотобумагу и документы на тонкой бумаге (например, вырезки из журналов). Помещайте такие документы на стекло экспонирования сканера.

- 2 При загрузке документа в УАПД отрегулируйте положение направляющих для бумаги.
- 3 На начальном экране выберите:

**Копирование > Копировать с > Смешанный формат >  > Копировать на > Letter >  > Копировать**

Сканер распознает разный формат бумаги во время сканирования и масштабирует смешанные форматы под один выбранный формат.

## Копирование на обеих сторонах бумаги (двусторонняя печать)

- 1 Загрузите оригинал документа в устройство автоматической подачи или на стекло сканера лицевой стороной вниз.

**Примечание.** Не загружайте в УАПД почтовые открытки, фотокарточки, документы небольшого формата, прозрачные пленки, фотобумагу и документы на тонкой бумаге (например, вырезки из журналов). Помещайте такие документы на стекло экспонирования сканера.

- 2 При загрузке документа в УАПД отрегулируйте положение направляющих для бумаги.
- 3 При отображении начального экрана нажмите **Копировать**.
- 4 В области "Стороны (двусторонняя печать)" нажмите кнопку предпочтительного способа двусторонней печати.

Первое число означает количество сторон оригинала, а второе число - количество сторон копии. Например, выберите параметр "1-сторонний на 2-сторонней", если имеются 1-сторонние оригиналы документов и требуется создать 2-сторонние копии.

- 5 Нажмите , затем - **Копировать**.

## Уменьшение и увеличение копий

Копии можно масштабировать от 25% до 400% от исходного размера документа.

- 1 Загрузите исходный документ лицевой стороной вниз, длинной стороной вперед в лоток УАПД или лицевой стороной вниз на стекло экспонирования сканера.

### Примечания.

- Не загружайте в лоток УАПД почтовые открытки, фотокарточки, документы небольшого формата, прозрачные пленки, фотобумагу и документы на тонкой бумаге (например, вырезки из журналов). Помещайте такие документы на стекло экспонирования сканера.
- Когда бумага загружена правильно, загорается световой индикатор УАПД.

- 2 При загрузке документа в лоток УАПД отрегулируйте положение направляющих для бумаги.

- 3 На начальном экране нажмите **Копировать**.

- 4 В области масштабирования нажмите  или  для уменьшения или увеличения значения на 1%.

Если после задания вручную значения масштаба нажать "Копировать в" или "Копировать из", для функции "Масштабирование" будет установлено значение "Авто".

**Примечание.** Заводской настройкой по умолчанию является значение "Авто". Произойдет автоматическая подгонка сканированного изображения исходного документа под формат бумаги копии.

- 5 Нажмите **Копировать**.

## Настройка качества копии

1 Загрузите оригинал документа в устройство автоматической подачи или на стекло сканера лицевой стороной вниз.

**Примечание.** Не загружайте в УАПД почтовые открытки, фотокарточки, документы небольшого формата, прозрачные пленки, фотобумагу и документы на тонкой бумаге (например, вырезки из журналов). Помещайте такие документы на стекло экспонирования сканера.

2 При загрузке документа в УАПД отрегулируйте положение направляющих для бумаги.

3 На начальном экране выберите:

**Копирование > Содержимое**

4 Нажмите кнопку, наилучшим образом соответствующую типу содержимого копируемого документа:

- **Текст** — содержимое исходного документа в основном текст или штриховой рисунок.
- **Графика** — исходный документ в основном состоит из графики делового типа, такой как круговые диаграммы, гистограммы и анимация.
- **Текст/Фото** — исходный документ представляет собой сочетание текста, графики и фотографий.
- **Фото** — исходный документ в основном состоит из фотографий или изображений.

5 Нажмите кнопку .

6 Нажмите кнопку, наилучшим образом соответствующую источнику содержимого копируемого документа:

- **Цветной лазер** — исходный документ напечатан с помощью цветного лазерного принтера.
- **Черно-белый лазер** — исходный документ напечатан с помощью монохромного лазерного принтера.
- **Струйный** — исходный документ напечатан с помощью струйного принтера.
- **Фотопленка** — исходный документ является фотографией с пленки.
- **Журнал** — исходный документ взят из журнала.
- **Газета** — исходный документ взят из газеты.
- **Пресса** — исходный документ напечатан с помощью печатной прессы.
- **Другое** — исходный документ напечатан с помощью другого или неизвестного принтера.

7 Нажмите  > **Копировать**.

## Использование разбора по копиям

При печати нескольких копий многостраничного документа можно распечатать каждую копию как набор (с разбором) или распечатать копии как группы страниц (без разбора по копиям).

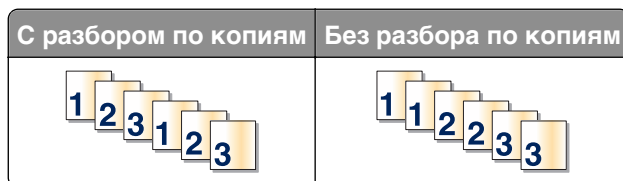

- 1 Загрузите исходный документ лицевой стороной вниз, длинной стороной вперед в лоток УАПД или лицевой стороной вниз на стекло экспонирования сканера.

**Примечания.**

- Не загружайте в лоток УАПД почтовые открытки, фотокарточки, документы небольшого формата, прозрачные пленки, фотобумагу и документы на тонкой бумаге (например, вырезки из журналов). Помещайте такие документы на стекло экспонирования сканера.
- Когда бумага загружена правильно, загорается световой индикатор УАПД.

- 2 При загрузке документа в лоток УАПД отрегулируйте положение направляющих для бумаги.

- 3 На начальном экране выберите:

**Копирование** > введите число копий > **Разбор по копиям** > выберите порядок разбора страниц >



> **Копировать**

## Добавление страниц-разделителей между копиями

- 1 Загрузите исходный документ лицевой стороной вниз, длинной стороной вперед в лоток УАПД или лицевой стороной вниз на стекло экспонирования сканера.

**Примечания.**

- Не загружайте в лоток УАПД почтовые открытки, фотокарточки, документы небольшого формата, прозрачные пленки, фотобумагу и документы на тонкой бумаге (например, вырезки из журналов). Помещайте такие документы на стекло экспонирования сканера.
- Когда бумага загружена правильно, загорается световой индикатор УАПД.

- 2 При загрузке документа в лоток УАПД отрегулируйте положение направляющих для бумаги.

- 3 На начальном экране выберите:

**Копирование** > **Дополнительные параметры** > **Страницы-разделители**

**Примечание.** Установите для параметра "Разбор" значения "1,2,3 - 1,2,3", чтобы поместить страницы-разделители между копиями. Если для разбора по копиям установлено значение "1,1,1 - 2,2,2", страницы-разделители добавляются в конце задания на печать. Подробнее см. «Использование разбора по копиям» на стр. 121.

- 4 Выберите один из следующих параметров:

- **Между копиями**
- **Между заданиями**
- **Между страницами**
- **Выкл**

- 5 Нажмите  > **Копировать**.

## Копирование нескольких страниц на один лист

С целью экономии бумаги предусмотрено копирование двух или четырех последовательных страниц многостраничного документа на одном листе бумаги.

**Примечания.**

- Для параметра "Формат бумаги" необходимо задать значение "Letter", "Legal", "A4" или "B5 JIS".
- Для параметра Copy Size ("Формат копии") необходимо задать значение "100%".

**1** Загрузите оригинал документа в устройство автоматической подачи или на стекло сканера лицевой стороной вниз.

**Примечание.** Не загружайте в УАПД почтовые открытки, фотокарточки, документы небольшого формата, прозрачные пленки, фотобумагу и документы на тонкой бумаге (например, вырезки из журналов). Помещайте такие документы на стекло экспонирования сканера.

**2** При загрузке документа в УАПД отрегулируйте положение направляющих для бумаги.

**3** На начальном экране выберите:

**Копирование > Расширенные функции > Экономия бумаги > выберите параметр печати >**



**> Копировать**

## Создание пользовательского задания копирования

Пользовательское задание копирования или скомпонованное задание используется для объединения одного или нескольких комплектов исходных документов в одно задание на копирование. Каждый комплект может сканироваться с использованием разных параметров задания. Когда выполняется задание на копирование с включенным режимом "Пользовательское задание", сканер производит сканирование первого комплекта документов с использованием заданных параметров, а затем производит сканирование следующего комплекта документов с использованием тех же или других параметров.

Определение комплектов производится в зависимости от источника для сканирования.

- Если исходный документ помещен на стекло экспонирования сканера, комплект состоит из одной страницы.
- Если сканируются несколько страниц с использованием УАПД, сканирование производится до тех пор, пока лоток УАПД не опустеет, и комплект состоит из всех отсканированных страниц.
- Если сканируется одна страница с использованием УАПД, комплект состоит из одной страницы.

Пример.

**1** Загрузите исходный документ лицевой стороной вниз, длинной стороной вперед в лоток УАПД или лицевой стороной вниз на стекло экспонирования сканера.

**Примечания.**

- Не загружайте в лоток УАПД почтовые открытки, фотокарточки, документы небольшого формата, прозрачные пленки, фотобумагу и документы на тонкой бумаге (например, вырезки из журналов). Помещайте такие документы на стекло экспонирования сканера.
- Когда бумага загружена правильно, загорается световой индикатор УАПД.

**2** При загрузке документа в лоток УАПД отрегулируйте положение направляющих для бумаги.

3 На начальном экране выберите:

**Копирование >Расширенные функции >Пользовательское задание >Вкл. > >Копировать**

**Примечание.** По завершении обработки документов отобразится экран сканирования.

4 Загрузите следующий документ в устройство автоматической подачи лицевой стороной вниз, длинным краем листа вперед в лоток УАПД или лицевой стороной вниз на стекло сканера. Затем нажмите **Сканировать из устройства автоматической подачи** или **Сканировать со стекла экспонир..**

**Примечание.** При необходимости настройте параметры задания на сканирование.

5 Если необходимо отсканировать еще один документ, повторяйте указанные действия. В противном случае нажмите **Завершить задание**.

## Размещение информации на копиях

### Размещение верхнего или нижнего колонтитула на страницах

1 Загрузите исходный документ лицевой стороной вниз, длинной стороной вперед в лоток УАПД или лицевой стороной вниз на стекло экспонирования сканера.

**Примечания.**

- Не загружайте в лоток УАПД почтовые открытки, фотокарточки, документы небольшого формата, прозрачные пленки, фотобумагу и документы на тонкой бумаге (например, вырезки из журналов). Помещайте такие документы на стекло экспонирования сканера.
- Когда бумага загружена правильно, загорается световой индикатор УАПД.

2 При загрузке документа в УАПД отрегулируйте положение направляющих для бумаги.

3 На начальном экране выберите:

**Копирование >Расширенные функции >Верхний/нижний колонтитул >** выберите область на странице, куда необходимо поместить верхний или нижний колонтитул > выберите тип колонтитула

4 Введите требуемую информацию в зависимости от выбранного колонтитула, а затем нажмите **Готово**.

5 Нажмите , а затем .

### Размещение накладываемого сообщения на каждой странице

Накладываемое сообщение может быть размещено на каждой странице. Предусмотрены следующие типы накладываемых сообщений: "Срочное", "Конфиденциальное", "Копия" или "Черновое".

1 Загрузите исходный документ лицевой стороной вниз, длинной стороной вперед в лоток УАПД или лицевой стороной вниз на стекло экспонирования сканера.

**Примечания.**

- Не загружайте в лоток УАПД почтовые открытки, фотокарточки, документы небольшого формата, прозрачные пленки, фотобумагу и документы на тонкой бумаге (например, вырезки из журналов). Помещайте такие документы на стекло экспонирования сканера.
- Когда бумага загружена правильно, загорается световой индикатор УАПД.

**2** При загрузке документа в лоток УАПД отрегулируйте положение направляющих для бумаги.

**3** На начальном экране выберите:

**Копирование >Расширенные функции > Наложение >** выберите накладываемое сообщение **>Готово >Копировать**

## Отмена задания на копирование

### Отмена задания на копирование, когда документ находится в УАПД

После начала обработки документа из УАПД нажмите **Отменить задание** на панели управления сканера.

### Отмена задания на копирование, когда исходный документ находится на стекле экспонирования сканера

На начальном экране нажмите **Отмена задания**.

На дисплее отображается сообщение **Отмена**. По завершении отмены задания отобразится экран копирования.

### Отмена задания копирования во время печати страниц

**1** На панели управления сканера коснитесь **Отмена задания** или нажмите  на клавиатуре.

**2** Выберите задание, которое необходимо отменить, затем нажмите **Удалить выбранные задания**.

**Примечание.** Нажмите  на клавиатуре, а затем нажмите **Возобновить**, чтобы вернуться к начальному экрану.

## Сведения о параметрах копирования

### Копировать из

Этот параметр открывает экран для выбора формата исходного документа.

- Выберите формат бумаги, соответствующий оригинальному документу.
- Нажмите **Смешанный формат**, чтобы скопировать оригинал, страницы которого имеют разный формат и одну ширину.

- Чтобы настроить автоматическое определение формата оригинала, нажмите **Автораспознавание формата**.



## Копировать на

Этот параметр открывает экран для ввода формата и типа бумаги, на которой должна производиться печать копий.

- Выберите формат и тип бумаги, соответствующий загруженной бумаге.
- Если значения параметров “Копировать с” и “Копировать на” отличаются, принтер автоматически настраивает параметр "Масштаб" для учета разницы.
- Если ни в один из лотков не загружена бумага для копирования требуемого типа или формата, нажмите **Устройство ручной подачи** и вручную загрузите бумагу во многоцелевое устройство подачи.
- Когда для параметра “Копировать на” задано значение "Автораспознавание формата", формат каждой копии соответствует формату оригинала. Если ни в одном из лотков не загружена бумага соответствующего формата, отображается сообщение **Бумага заданного формата не обнаружена** и предлагается загрузить бумагу в лоток или во многоцелевое устройство подачи.

## Масштабирование

Данный параметр позволяет масштабировать документ от 25% до 400% от исходного размера документа. Также можно задать автоматическое масштабирование.

- При копировании на бумагу другого формата, например с формата Legal на формат Letter, задайте для форматов бумаги "Копировать с" и "Копировать на" автоматическое масштабирование сканированного изображения под формат бумаги, на который выполняется копирование.
- Чтобы уменьшить или увеличить значение на один процент, нажмите  или  на панели управления сканера. Чтобы уменьшать или увеличивать значение на несколько процентов, удерживайте кнопку нажатой в течение двух или более секунд.

## Плотность

Данный параметр позволяет задать уровень осветления или затемнения отсканированных документов по отношению к исходному документу.

## Стороны (двусторонняя печать)

Этот параметр позволяет печатать односторонние или двусторонние копии с одностороннего или двустороннего исходного документа.

## Разобрать

Эта функция при выполнении задания на печать обеспечивает сохранение порядка укладываемых страниц при печати нескольких копий документа.

## Копии

Этот параметр позволяет задать количество распечатываемых копий.

## Содержимое

Данный параметр позволяет задать тип и источник оригинала.

Выберите один из следующих типов содержимого:

- **Графика** — исходный документ в основном состоит из графики делового типа, такой как круговые диаграммы, гистограммы и анимация.
- **Фото** — исходный документ в основном состоит из фотографий или изображений.
- **Текст** — содержимое исходного документа в основном текст или штриховой рисунок.
- **Текст/Фото** — исходный документ представляет собой сочетание текста, графики и фотографий.

Выберите один из следующих источников содержимого:

- **Черно-белый лазер** — исходный документ напечатан с помощью монохромного лазерного принтера.
- **Цветной лазер** — исходный документ напечатан с помощью цветного лазерного принтера.
- **Струйный** — исходный документ напечатан с помощью струйного принтера.
- **Журнал** — исходный документ взят из журнала.
- **Газета** — исходный документ взят из газеты.
- **Другое** — исходный документ напечатан с помощью другого или неизвестного принтера.
- **Фотопленка** — исходный документ является фотографией с пленки.
- **Пресса** — исходный документ напечатан с помощью печатной прессы.

## Сохранение в виде кода быстрого доступа

Данная функция позволяет сохранять текущие настройки в виде кода быстрого доступа.



**Примечание.** При выборе данного параметра производится автоматическое назначение следующего доступного кода быстрого доступа.

## Использование дополнительных параметров

Выберите один из следующих параметров:

- **Устранение сдвига при сканировании** — Выпрямление сканированных изображений, слегка сдвинутых при подаче из автоматического устройства.
- **Двусторонняя печать - дополнительно** — служит для задания ориентации документа, являются документы одно- или двусторонними и как документы сшиты.
- **Дополнительные параметры обработки изображений** — служит для изменения или регулировки параметров перед копированием: "Автоцентрирование", "Удаление фона", "Цветовой баланс", "Выпадение цвета", "Контрастность", "Зеркальное отражение", "Негатив", "Сканировать от края до края", "Затенение деталей", "Резкость" и "Температура".

- **Создать брошюру** — служит для создания брошюры. Можно выбрать 1-стороннюю или 2-стороннюю печать.

**Примечание.** Этот параметр отображается только при наличии в сканере установленного отформатированного жесткого диска.
- **Настройка страницы обложки** — служит для настройки страницы обложки при копировании и создании брошюры.
- **Пользовательское задание** — служит для объединения нескольких заданий сканирования в единое задание.
- **Очистка краев** — служит для удаления пятен и пометок по краям документа. Предусмотрены режим очистки одинакового пространства со всех четырех сторон и режим очистки определенной стороны. С помощью команды "Очистка краев" удаляются все данные внутри выбранной области сканированного изображения.
- **Верхний/нижний колонтитул** — служит для активации значения параметров "Дата и время", "Номер страницы", "Число убавлений" или "Польз. текст" и выполняет их печать в заданном заголовке или в виде нижнего колонтитула.
- **Сдвиг отступа** — служит для увеличения или сокращения размера полей на указанную величину сдвигом отсканированного изображения. Нажмите  или , чтобы задать нужный размер полей. Если дополнительное поле слишком большое, копия будет обрезана.
- **Наложение** — служит для создания водяного знака или сообщения, которые накладываются на содержимое копии. Можно выбрать значение "Срочно", "Конфиденциально", "Копия" и "Черновик" или ввести пользовательское сообщение в поле "Введите текст". Выбранное слово будет бледно напечатано большим шрифтом поперек каждой страницы.
- **Экономия бумаги** — служит для печати двух (или более) страниц оригинала вместе на одной странице. Функция экономии бумаги также называется печатью *N-страниц*, где *N* означает количество страниц. Например, режим "2 стр. на листе" означает печать двух страниц оригинала документа на одной странице, а "4 стр. на листе" - печать четырех страниц оригинала документа на одной странице.
- **Страницы-разделители** — служит для размещения чистых листов бумаги между копиями, страницами и заданиями на печать. Страницы-разделители могут выниматься из лотка, содержащего цветную бумагу, отличающуюся от бумаги, на которой печатаются копии.
- **Датчик подачи нескольких листов** — позволяет определять, когда УАПД захватывает более одного листа за раз, и выводит сообщение об ошибке.

## Передача по электронной почте

УАПД	Стекло экспонирования сканера
	
<ul style="list-style-type: none"> <li>• При работе с многостраничными документами рекомендуется использовать УАПД.</li> <li>• Загружайте документы форматов Letter и A4 в УАПД лицевой стороной вниз, длинной стороной вперед.</li> <li>• Загружайте документы форматов Legal и A3 в УАПД лицевой стороной вниз, короткой стороной вперед.</li> </ul>	<p>Для отдельных страниц, документов небольшого формата (например, почтовых открыток или фотографий), прозрачных пленок или документов на тонкой бумаге (например, вырезки из журналов) рекомендуется использовать стекло экспонирования сканера.</p>

## Настройка принтера для отправки электронной почты

### Настройка функции электронной почты

- 1 Откройте веб-обозреватель и в поле адреса введите IP-адрес сканера.

#### Примечания.

- IP-адрес сканера указан на начальном экране сканера. IP-адрес отображается в виде четырех наборов цифр, разделенных точками, например 123.123.123.123.
- Если используется прокси-сервер, временно отключите его, чтобы обеспечить правильную загрузку веб-страницы.

- 2 Нажмите **Параметры** > **Параметры электронной почты / FTP** > **Параметры электронной почты**.

- 3 Введите необходимые данные и нажмите кнопку **Отправить**.

### Настройка параметров электронной почты

- 1 В адресной строке браузера введите IP-адрес или имя хоста сканера.

Если IP-адрес и имя хоста сканера неизвестны, можно:

- Узнать эту информацию на начальном экране панели управления сканера или в разделе TCP/IP в меню "Сети/Порты".
- Напечатать страницу сетевых параметров или страницу настроек меню и найти эту информацию в разделе TCP/IP.

**2** Нажмите **Параметры > Параметры электронной почты / FTP > Параметры электронной почты**.

**3** Введите в поля требуемую информацию.

**4** Нажмите кнопку **Отправить**.

## Создание кода быстрого доступа для электронной почты

### Создание группы кода быстрого доступа к электронной почте с использованием встроенного веб-сервера

**1** Откройте веб-обозреватель и в поле адреса введите IP-адрес сканера.

#### Примечания.

- IP-адрес указан на начальном экране сканера. IP-адрес отображается в виде четырех наборов цифр, разделенных точками, например 123.123.123.123.
- Если используется прокси-сервер, временно отключите его, чтобы обеспечить правильную загрузку веб-страницы.

**2** Выберите **Настройка**.

**3** В разделе "Другие параметры" выберите **Управление кодами быстрого доступа > Настройка кодов быстрого доступа эл. почты**.

**4** Введите уникальное имя получателя, а затем введите адрес электронной почты. При вводе нескольких адресов указывайте их через запятую (,).

**5** Нажмите **Добавить**.

### создание кода быстрого доступа для электронной почты с помощью панели управления сканера

**1** На начальном экране выберите:

**Электронная почта > Получатель >** введите адрес электронной почты

Чтобы создать группу получателей, нажмите **Следующий адрес**, а затем введите адрес электронной почты следующего получателя.

**2** Нажмите **Тема**, введите тему электронного сообщения, а затем нажмите **Готово**.

**3** Нажмите **Сообщение**, введите сообщение, а затем нажмите **Готово**.

4 Настройте параметры электронной почты.

**Примечание.** При изменении настроек после создания кода быстрого доступа электронной почты, эти изменения не будут сохранены.

5 Нажмите кнопку .

6 Введите уникальное имя для кода быстрого доступа, а затем нажмите **Готово**.

7 Проверьте правильность кода быстрого доступа, а затем нажмите **ОК**.

Если код быстрого доступа введен неправильно, нажмите **Отмена**, а затем повторно введите необходимые данные.

**Примечания.**

- Код быстрого доступа отображается в значке кода быстрого доступа для электронной почты на начальном экране сканера.
- Код быстрого доступа отображается при отправке документа по электронной почте с теми же настройками.

## Отправка документа по электронной почте

Принтер можно использовать для передачи отсканированных документов по электронной почте одному или нескольким получателям. Можно ввести адрес электронной почты, использовать номер кода быстрого доступа или адресную книгу. Также можно воспользоваться приложениями Multi Send или MyShortcut на начальном экране сканера. Для получения дополнительных сведений см. раздел "Активация приложений начального экрана".

## Отправка электронного сообщения с помощью сенсорного экрана

1 Загрузите оригинал документа в устройство автоматической подачи или на стекло сканера лицевой стороной вниз.

**Примечание.** Не загружайте в УАПД почтовые открытки, фотокарточки, документы небольшого формата, прозрачные пленки, фотобумагу и документы на тонкой бумаге (например, вырезки из журналов). Помещайте такие документы на стекло экспонирования сканера.

2 При загрузке документа в УАПД отрегулируйте положение направляющих для бумаги.

3 На начальном экране выберите:

**Электронная почта > Получатель**

4 Введите адрес электронной почты или нажмите , затем введите номер кода быстрого доступа.

Чтобы ввести дополнительных получателей, нажмите **Следующий адрес**, а затем введите адрес или код быстрого доступа, который необходимо добавить.

**Примечание.** Можно также ввести адрес из адресной книги.

5 Нажмите **Готово > Передать**.

## Передача сообщения электронной почты с использованием кода быстрого доступа

- 1 Загрузите оригинал документа в устройство автоматической подачи или на стекло сканера лицевой стороной вниз.

**Примечание.** Не загружайте в УАПД почтовые открытки, фотокарточки, документы небольшого формата, прозрачные пленки, фотобумагу и документы на тонкой бумаге (например, вырезки из журналов). Помещайте такие документы на стекло экспонирования сканера.

- 2 При загрузке документа в УАПД отрегулируйте положение направляющих для бумаги.

- 3 Нажимайте , введите номер кода быстрого доступа с клавиатуры, затем коснитесь .

Чтобы ввести дополнительных получателей, нажмите **Следующий адрес**, а затем введите адрес или код быстрого доступа, который необходимо добавить.

- 4 Нажмите **Передать**.

## Передача сообщения электронной почты с использованием адресной книги

- 1 Загрузите оригинал документа в устройство автоматической подачи или на стекло сканера лицевой стороной вниз.

**Примечание.** Не загружайте в УАПД почтовые открытки, фотокарточки, документы небольшого формата, прозрачные пленки, фотобумагу и документы на тонкой бумаге (например, вырезки из журналов). Помещайте такие документы на стекло экспонирования сканера.

- 2 При загрузке документа в УАПД отрегулируйте положение направляющих для бумаги.

- 3 На начальном экране выберите:

**Электронная почта >Получатель (и) >**  **> введите имя получателя >Поиск**

- 4 Нажмите имена получателей.

Для ввода дополнительных получателей нажмите **Следующий адрес**, а затем введите требуемый адрес или номер быстрого доступа, либо воспользуйтесь поиском в адресной книге.

- 5 Нажмите **Готово**.

## Настройка параметров электронной почты

### Добавление темы и информации сообщения электронной почты

- 1 Загрузите исходный документ лицевой стороной вниз, длинной стороной вперед в лоток УАПД или лицевой стороной вниз на стекло экспонирования сканера.

**Примечания.**

- Не загружайте в лоток УАПД почтовые открытки, фотокарточки, документы небольшого формата, прозрачные пленки, фотобумагу и документы на тонкой бумаге (например, вырезки из журналов). Помещайте такие документы на стекло экспонирования сканера.
- Когда бумага загружена правильно, загорается световой индикатор УАПД.

2 При загрузке документа в лоток УАПД отрегулируйте положение направляющих для бумаги.

3 На начальном экране выберите:

**Электронная почта >Получатель >** введите адрес электронной почты **>Готово**

4 Нажмите **Тема**, введите тему электронного сообщения, а затем нажмите **Готово**.

5 Нажмите **Сообщение**, введите сообщение, а затем нажмите **Готово**.

**Изменение типа выходного файла**

1 Загрузите исходный документ лицевой стороной вниз, длинной стороной вперед в лоток УАПД или лицевой стороной вниз на стекло экспонирования сканера.

**Примечания.**

- Не загружайте в лоток УАПД почтовые открытки, фотокарточки, документы небольшого формата, прозрачные пленки, фотобумагу и документы на тонкой бумаге (например, вырезки из журналов). Помещайте такие документы на стекло экспонирования сканера.
- Когда бумага загружена правильно, загорается световой индикатор УАПД.

2 При загрузке документа в лоток УАПД отрегулируйте положение направляющих для бумаги.

3 На начальном экране выберите:

**Электронная почта >Получатели >** введите электронный адрес получателя **>Готово >Передать как**

4 Нажмите кнопку, соответствующую типу передаваемого файла.

- **PDF** — используется для создания одного файла с несколькими страницами.
- **Secure PDF** - создание зашифрованного файла PDF для защиты содержимого файла от несанкционированного доступа.
- **TIFF** — создание нескольких файлов или одного файла. Если в меню "Настройка" встроенного веб-сервера отключить параметр "Многостраничный TIFF", тогда каждая страница в формате TIFF будет сохраняться в отдельный файл. Обычно размер TIFF-файла превышает размер соответствующего JPEG-файла.
- **JPEG** — Используется для создания и прикрепления отдельного файла для каждой страницы оригинала документа, которые можно просмотреть с помощью большинства веб-обозревателей или графических программ
- **XPS** - создание одного файла XPS с несколькими страницами, который можно просмотреть в программе просмотра на базе браузера Internet Explorer или платформы .NET Framework, или загрузив его в автономную программу просмотра стороннего производителя.

5 Нажмите  **>Передать**.

**Примечание.** При выборе Secure PDF появится запрос на ввод пароля дважды.

## Отмена передачи сообщения электронной почты

- Если используется устройство автоматической подачи, нажмите **Отмена задания**, когда отображается сообщение **Сканирование**.
- Если используется стекло сканера, нажмите **Отмена задания**, когда отображается сообщение **Сканирование** или **Сканировать следующую страницу / Завершить задание**.

## Сведения о параметрах электронной почты

### Получатели

Этот параметр позволяет ввести получателя для сообщения электронной почты. Можно указать несколько адресов электронной почты.

### Тема

Этот параметр позволяет ввести строку темы для сообщения электронной почты.

### Сообщение

Этот параметр позволяет ввести сообщение, которое будет отправлено с отсканированным вложением.

### Имя файла

Этот параметр позволяет настроить имя файла вложения.

### Формат оригинала

С помощью этого параметра можно выбрать формат бумаги документов, отправляемых по электронной почте. Если для функции "Исходный формат" установлено значение "Смешанный формат", возможно копирование исходных документов смешанных форматов (Letter/Legal).

### Разрешение

Этот параметр позволяет регулировать качество выходного файла электронного сообщения. При увеличении разрешения изображения возрастает размер файла, передаваемого по электронной почте, а также время, необходимое для сканирования оригинала. Уменьшение разрешения изображения приводит к уменьшению размера файла.

### Содержимое

Данный параметр позволяет задать тип и источник оригинала.

Выберите один из следующих типов содержимого:

- **Графика** — исходный документ в основном состоит из графики делового типа, такой как круговые диаграммы, гистограммы и анимация.
- **Фото** — исходный документ в основном состоит из фотографий или изображений.
- **Текст** — содержимое исходного документа в основном текст или штриховой рисунок.
- **Текст/Фото** — исходный документ представляет собой сочетание текста, графики и фотографий.

Выберите один из следующих источников содержимого:

- **Черно-белый лазер** — исходный документ напечатан с помощью монохромного лазерного принтера.
- **Цветной лазер** — исходный документ напечатан с помощью цветного лазерного принтера.
- **Струйный** — исходный документ напечатан с помощью струйного принтера.
- **Журнал** — исходный документ взят из журнала.
- **Газета** — исходный документ взят из газеты.
- **Другое** — исходный документ напечатан с помощью другого или неизвестного принтера.
- **Фотопленка** — исходный документ является фотографией с пленки.
- **Пресса** — исходный документ напечатан с помощью печатной прессы.

## Сохранение в виде кода быстрого доступа

Данная функция позволяет сохранять текущие настройки в виде кода быстрого доступа.

**Примечание.** При выборе данного параметра производится автоматическое назначение следующего доступного кода быстрого доступа.

## Плотность

Данный параметр позволяет задать уровень осветления или затемнения отсканированных документов по отношению к исходному документу.

## Передать как

Данный параметр позволяет задать тип выходного файла для отсканированного изображения.

Выберите один из следующих параметров:

- **PDF** — используется для создания одного файла с несколькими страницами.

**Примечание.** Заводской настройкой по умолчанию является значение PDF.

- **Secure PDF** — используется для создания зашифрованного файла PDF, который защищает содержимое файла от несанкционированного доступа.
- **TIFF** — используется для создания нескольких файлов или единого файла. Если в меню "Настройка" встроенного веб-сервера отключить параметр "Многостраничный TIFF", тогда каждая страница в формате TIFF будет сохраняться в отдельный файл. Обычно размер TIFF-файла превышает размер соответствующего JPEG-файла.
- **JPEG** — используется для создания и вложения отдельного файла для каждой страницы исходного документа.
- **XPS** — используется для создания одного файла XPS с несколькими страницами.

## Параметры страницы

Этот параметр позволяет изменять следующие настройки:

- **Стороны (двусторонняя печать).** Указывается, распечатан ли оригинал на одной или на обеих сторонах. Также с помощью этого параметра можно указать, какое содержимое необходимо отсканировать и включить в сообщение электронной почты.
- **Ориентация.** Указание ориентации оригинала документа и последующее изменение параметров "Стороны (двусторонняя печать)" и "Сшивание" в соответствии с ориентацией.
- **Сшивание.** Указание стороны сшивания: по длинной или по короткой.

## Предварительный просмотр сканирования

При использовании этого параметра первая страница изображения отображается до добавления в сообщение электронной почты. По завершении сканирования первой страницы процесс приостанавливается и отображается экран предварительного просмотра изображения.

## Использование дополнительных параметров

Выберите один из следующих параметров:

- **Устранение сдвига при сканировании** — Выпрямление сканированных изображений, слегка сдвинутых при подаче из автоматического устройства.
- **Дополнительные параметры обработки изображений** — служит для регулировки параметров перед отправкой по электронной почте: "Удаление фона", "Цветовой баланс", "Выпадение цвета", "Контрастность", "Качество JPEG", "Зеркальное отражение", "Негатив", "Сканировать от края до края", "Затенение деталей", "Резкость" и "Температура".
- **Пользовательское задание** — служит для объединения нескольких заданий сканирования в единое задание.
- **Очистка краев** — служит для удаления пятен и пометок по краям документа. Предусмотрены режим очистки одинакового пространства со всех четырех сторон и режим очистки определенной стороны. С помощью команды "Очистка краев" удаляются все данные внутри выбранной области сканированного изображения.
- **Журнал передачи** — служит для печати журнала передачи или журнала ошибок передачи.
- **Датчик подачи нескольких листов** — позволяет определять, когда УАПД захватывает более одного листа за раз, и выводит сообщение об ошибке.

## Работа с факсом

УАПД	Стекло экспонирования сканера
	
<ul style="list-style-type: none"> <li>• При работе с многостраничными документами рекомендуется использовать УАПД.</li> <li>• Загружайте документы форматов Letter и A4 в УАПД лицевой стороной вниз, длинной стороной вперед.</li> <li>• Загружайте документы форматов Legal и A3 в УАПД лицевой стороной вниз, короткой стороной вперед.</li> </ul>	<p>Для отдельных страниц, документов небольшого формата (например, почтовых открыток или фотографий), прозрачных пленок или документов на тонкой бумаге (например, вырезки из журналов) рекомендуется использовать стекло экспонирования сканера.</p>

## Настройка сканера для отправки факса

В некоторых странах и регионах следующие методы подключения могут оказаться не применимыми.

**Примечание.** Во время первоначальной установки сканера отмените выбор факса и всех других функций, которые планируется настроить позже, а затем нажмите **Продолжить**. Световой индикатор замигает красным, если функция передачи факса включена, но настроена не полностью.

**⚠ ВНИМАНИЕ-ОПАСНОСТЬ ПОРАЖЕНИЯ ТОКОМ:** Не работайте с факсом во время грозы. Не устанавливайте устройство, не работайте с факсом и не выполняйте никаких электрических или кабельных соединений (питания или телефонной линии) во время грозы.

**ПРЕДУПРЕЖДЕНИЕ. Возможность повреждения:** Не дотрагивайтесь до кабелей или сканера в области, отмеченной белым, во время приема или передачи факсов.



## Первоначальная настройка факса

Во многих странах существует требование, чтобы на всех исходящих факсах в верхнем или нижнем полях каждой передаваемой страницы или на первой странице из передаваемого набора содержалась следующая информация: название станции (идентификатор предприятия, другого подразделения или лица, отправляющего сообщение) и номер станции (номер телефона передающего факсимильного аппарата, предприятия, другого подразделения или лица).

Для ввода данных настройки факса используйте панель управления сканера или войдите на встроенный веб-сервер, используя обозреватель, и войдите в меню «Настройка».

**Примечание.** Если протокол TCP/IP не настроен, то для ввода данных настройки факса необходимо использовать панель управления сканера.

## Использование панели управления сканера для настройки факса

При первом включении сканера после того, как он был длительное время выключен, отображается серия экранов запуска. Если на сканере имеется функция факса, появится следующий экран:

Имя факса или станции передачи факса  
Номер факса или станции передачи факса

- 1 Когда появится **Имя факса** или **Имя станции** введите имя, которое должно указываться на всех исходящих факсах.
- 2 Нажмите кнопку **Отправить**.
- 3 Когда появится поле **Номер факса** или **Номер станции**, введите номер факса принтера.
- 4 Нажмите кнопку **Отправить**.

## Использование встроенного веб-сервера для настройки факса

- 1 В адресной строке браузера введите IP-адрес сканера.

Если IP-адрес сканера неизвестен, можно:

- Просмотреть IP-адрес на панели управления сканера в разделе TCP/IP в меню "Сети/Порты".
- Распечатать страницу настроек сети или страницы настроек меню и найти IP-адрес в разделе TCP/IP.

- 2 Нажмите **Параметры** > **Параметры факса** > **Настройка аналогового факса**.

- 3 В поле "Имя факса" или "Имя станции" введите имя, которое должно указываться на всех исходящих факсах.
- 4 В поле "Номер факса" или "Номер станции", введите номер факса принтера.
- 5 Нажмите кнопку **Отправить**.

## Выбор типа подключения факса

### Сценарий 1: стандартная телефонная линия

#### Настройка 1: Сканер подключен к выделенной линии факса

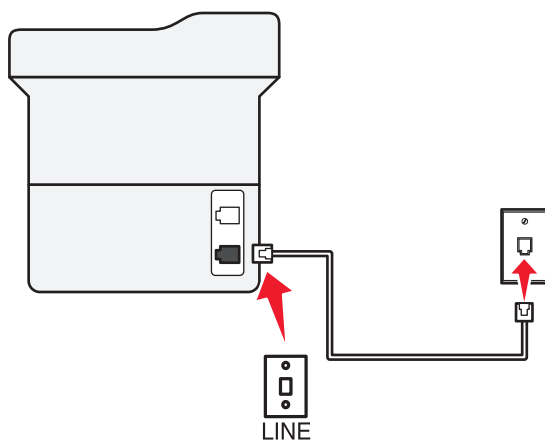
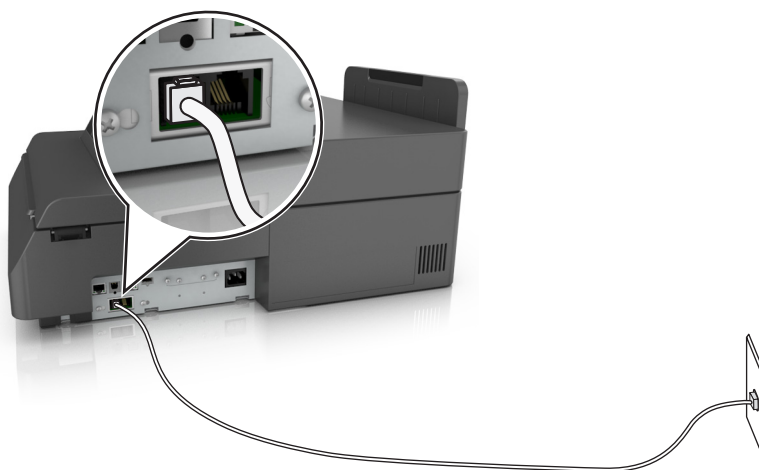



#### Подключение

- 1 Подсоедините один разъем телефонного кабеля, прилагаемого к сканеру, к порту  сканера.
- 2 Подключите другой разъем телефонного кабеля к исправной аналоговой розетке.

**Советы по данной настройке.**

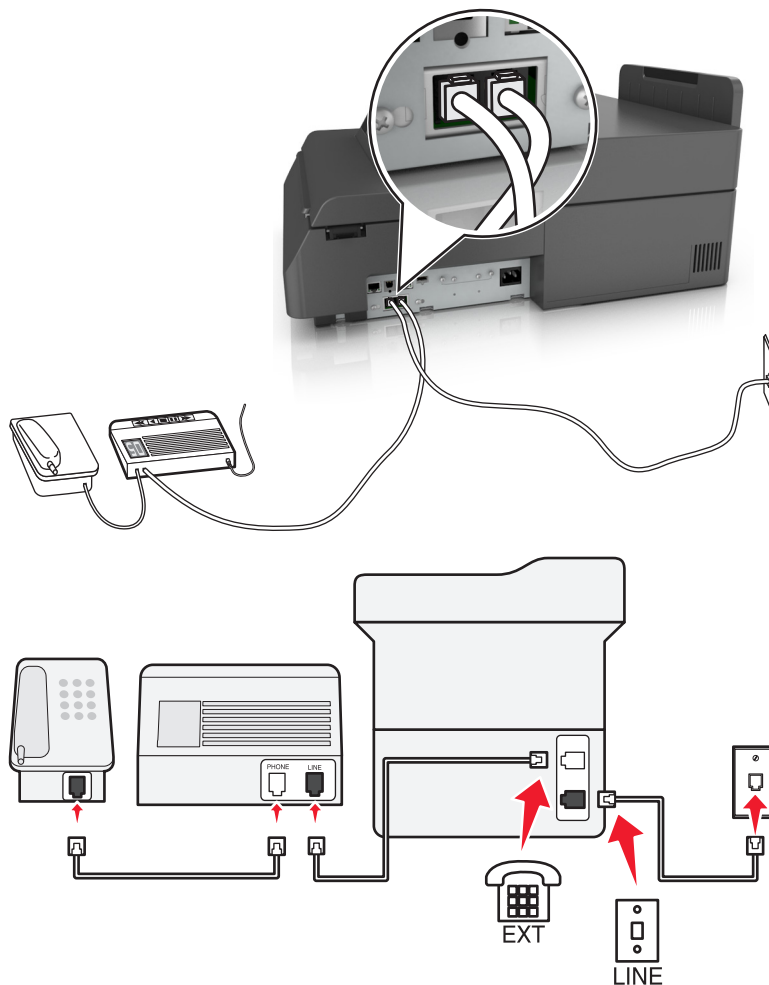
- Сканер можно настроить на автоматический прием факсов (включить функцию автоответа) или на прием вручную (выключить функцию автоответа).
- Если необходимо, чтобы сканер получал факсы автоматически, включите функцию автоответа. Затем можно настроить ответ сканера после любого числа звонков.

**Настройка 2: Сканер подключен к той же телефонной линии, что и автоответчик****Подключение к одной телефонной стенной розетке****Подключение**

- 1 Подсоедините один разъем телефонного кабеля, прилагаемого к сканеру, к порту  сканера.
- 2 Подключите другой разъем телефонного кабеля к исправной аналоговой розетке.
- 3 Подключите автоответчик к порту  сканера.

## Подключение к разным стенным розеткам

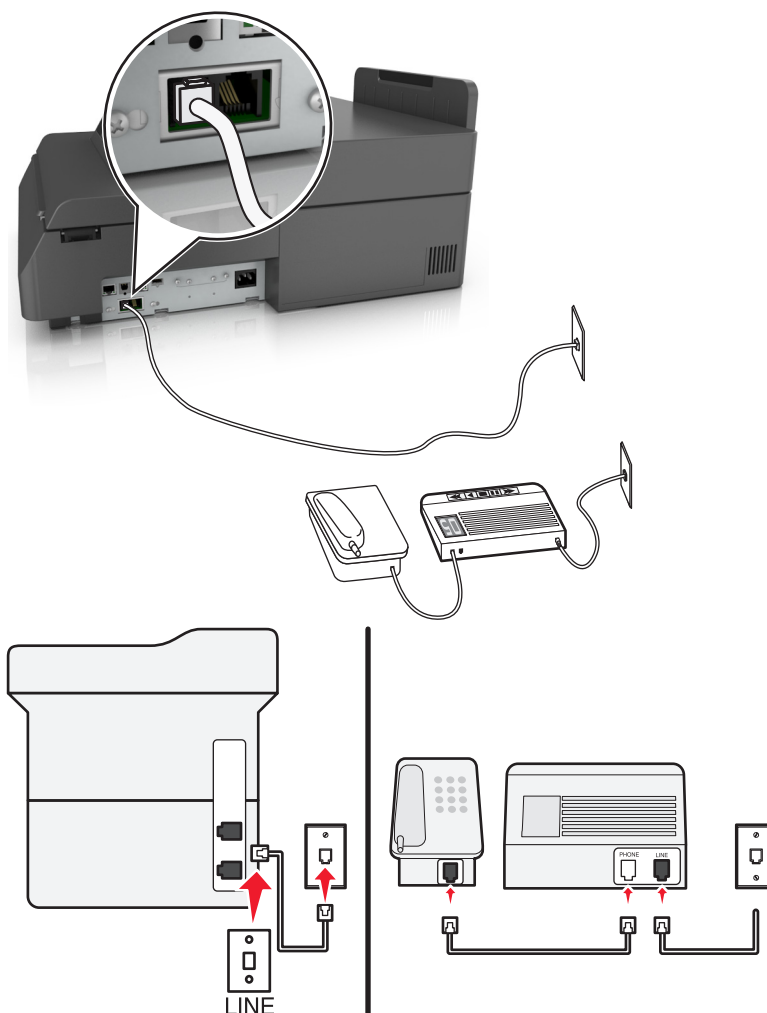

### Подключение

- 1 Подсоедините один разъем телефонного кабеля, прилагаемого к сканеру, к порту  сканера.
- 2 Подключите другой разъем телефонного кабеля к исправной аналоговой розетке.



### Советы по данной настройке.

- Если телефонная линия используется для одного номера, то необходимо настроить сканер на автоматический прием факсов (включить функцию автоответа).
- Настройте сканер на прием вызовов после числа звонков, на два превышающего указанное для автоответчика. Например, если автоответчик настроен на ответ через четыре звонка, настройте сканер так, чтобы он отвечал на вызовы после шести звонков. В этом случае сначала будет отвечать на вызов автоответчик, и вы сможете принимать голосовые вызовы. Если входящий вызов поступает от факса, сканер определит сигнал факса на линии и примет вызов.
- При наличии подписки на услугу отличительного звонка, предоставляемой телефонной компанией, следует настроить соответствующий шаблон звонка для сканера. В противном случае сканер не будет принимать факсы, даже если настроен автоматический прием факсов.

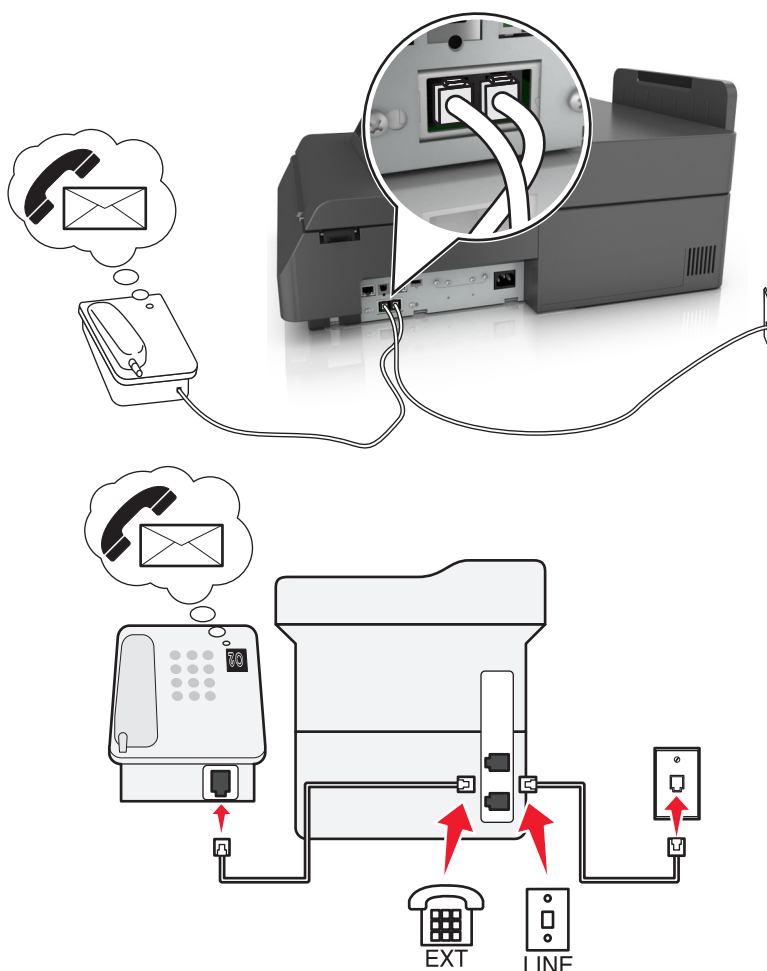
### Настройка 3: Сканер подключен к телефонной линии, для которой получена подписка на услугу голосовой почты.



#### Подключение

- 1 Подсоедините один разъем телефонного кабеля, прилагаемого к сканеру, к порту  сканера.
- 2 Подключите другой разъем телефонного кабеля к исправной аналоговой розетке.
- 3 Подключите телефон к порту  сканера.

#### Советы по данной настройке.

- Эта настройка наиболее подходит при наличии подписки на услугу отличительного звонка. Если вы подписаны на услугу отличительного звонка, следует настроить соответствующий шаблон звонка для сканера. В противном случае сканер не будет принимать факсы, даже если настроен автоматический прием факсов.
- Если телефонная линия используется для одного номера, то необходимо настроить сканер на прием факсов вручную (выключить функцию автоответа).

Если вы разговариваете по телефону и слышите сигналы факса, для получения факса нажмите \*9\* или код ответа вручную на телефоне.

- Можно также настроить сканер на автоматический прием факсов (включить функцию автоответа), но тогда при ожидании факса необходимо отключить услугу голосовой почты. Эта настройка наиболее подходит, если голосовая почта используется чаще, чем факс.

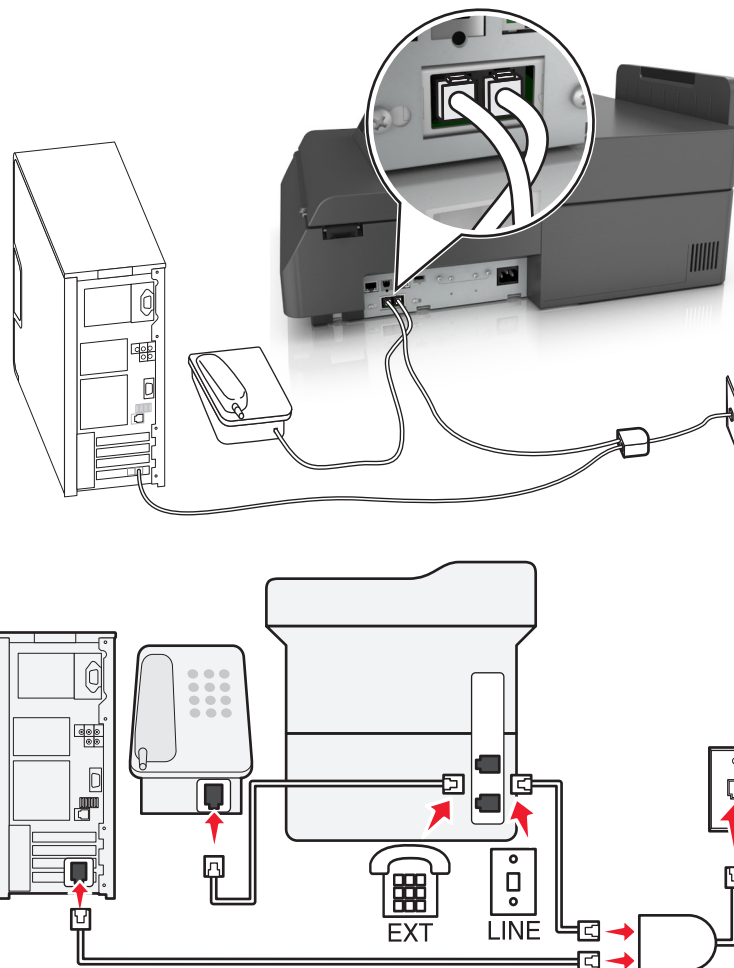

## Сценарий 2: Линия DSL (Digital Subscriber Line)



Линия DSL разделяет обычную телефонную линию на два канала: голосовой и Интернет. Сигналы телефона и факса передаются по голосовому каналу, а сигналы Интернета – по другому. Таким образом одну линию можно использовать для аналоговых голосовых вызовов (включая факсы) и для цифрового доступа в Интернет.

Для снижения помех между двумя каналами и обеспечения качества соединения необходимо установить фильтр DSL для аналоговых устройств (факсимильного аппарата, телефона, автоответчика) в сети. Помехи вызывают шум или статические разряды в телефоне, ошибки при передаче или ухудшение качества факсов на сканере или замедление скорости соединения с Интернетом на компьютере.

Чтобы установить фильтр для сканера выполните следующие действия:

- 1** Подсоедините линейный порт фильтра DSL к настенной розетке.
- 2** Подсоедините один разъем телефонного кабеля, прилагаемого к сканеру, к порту  сканера. Подсоедините другой разъем телефонного кабеля к фильтру DSL.
- 3** Чтобы использовать компьютер для доступа в Интернет, подсоедините компьютер к порту DSL HPN на фильтре DSL.
- 4** Чтобы подсоединить телефон к принтеру, удалите защитную вставку из порта  сканера, а затем подсоедините телефон к этому порту.

### Сценарий 3: телефонная служба VoIP

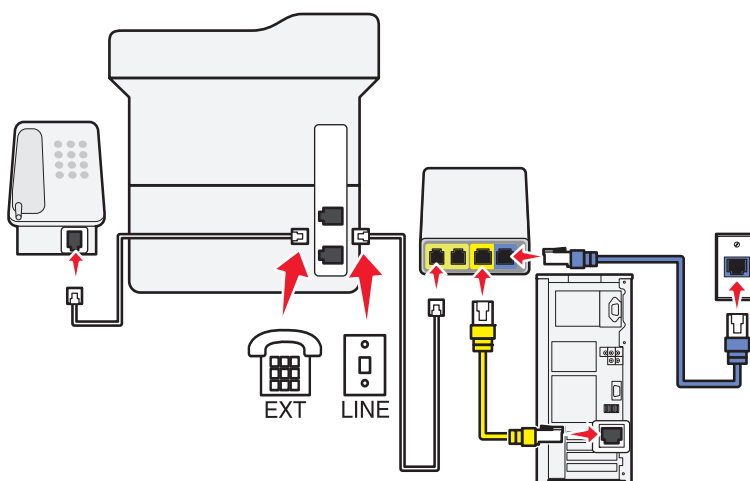
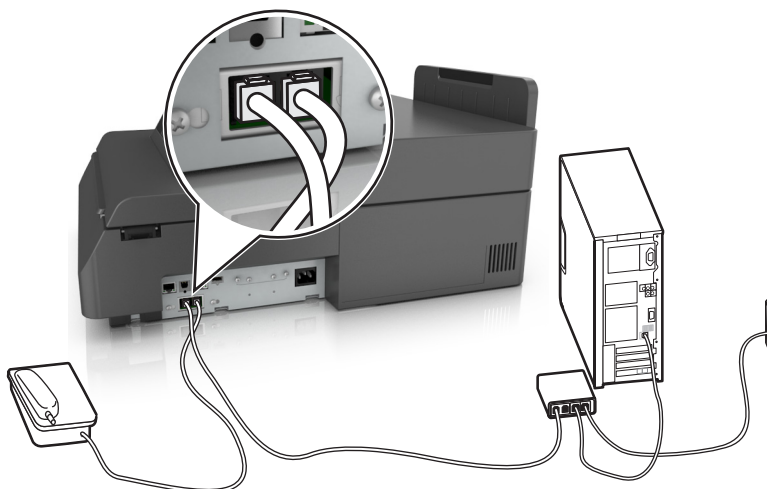

#### Подключение

- 1 Подсоедините один разъем телефонного кабеля, прилагаемого к сканеру, к порту  сканера.
- 2 Подсоедините другой конец кабеля к порту **Phone Line 1** или **Phone Port** на адаптере VoIP.

**Примечание.** Порт **Phone Line 2** или **Fax Port** не всегда является активным. Поставщики услуг VoIP могут взимать дополнительную плату за активацию второго порта телефона.

- 3 Подключите телефон к порту  сканера.

**Советы по данной настройке.**

- Чтобы убедиться в исправности телефонного порта на адаптере VoIP, подсоедините аналоговый телефон к этому порту и убедитесь в наличии тонального сигнала. Если сигнал слышен, то порт активен.
- Если требуется два телефонных порта для устройств, но хочется избежать дополнительных расходов, то не подключайте сканер ко второму телефонному порту. Можно воспользоваться телефонным разветвителем. Подсоедините телефонный разветвитель к порту **Phone Line 1** или **Phone Port**, а затем подсоедините сканер и телефон к разветвителю.

**Примечание.** Проверьте, что используется телефонный разветвитель, а не линейный. Чтобы убедиться, что используется соответствующий разветвитель, подсоедините аналоговый телефон к разветвителю и убедитесь в наличии тонального сигнала.

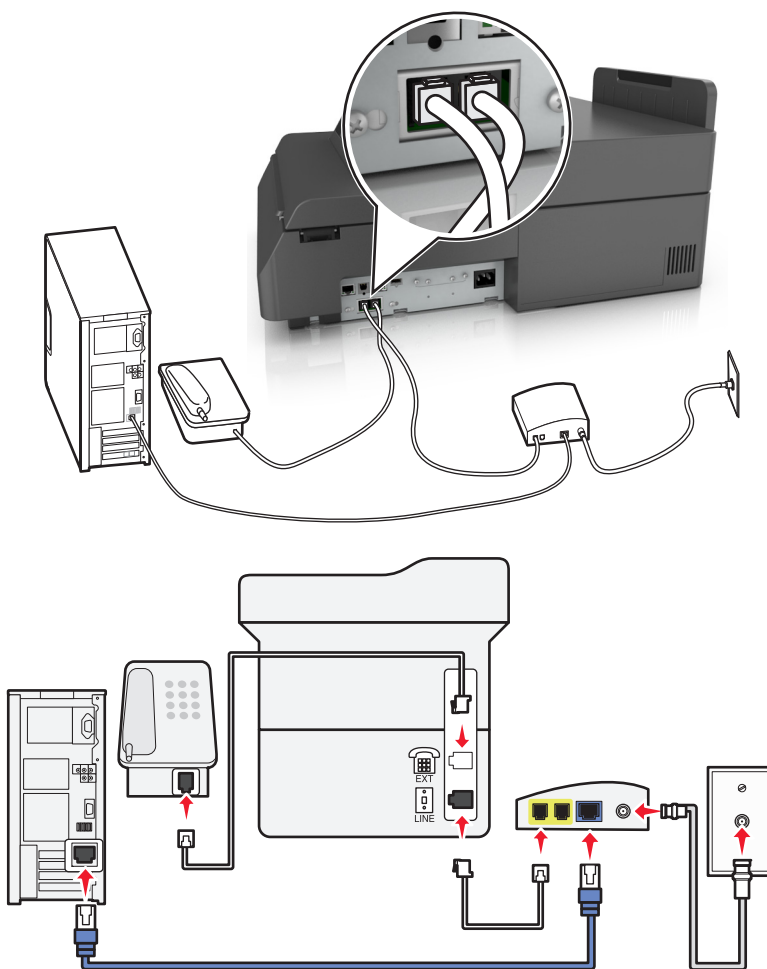
**Сценарий 4: Цифровая телефонная служба через поставщика услуг кабельной связи****Настройка 1: Сканер подключен напрямую к кабельному модему**

- 1 Подсоедините один разъем телефонного кабеля, прилагаемого к сканеру, к порту  сканера.
- 2 Подсоедините другой конец кабеля к порту **Phone Line 1** или **Phone Port** на кабельном модеме.

**Примечание.** Порт **Phone Line 2** или **Fax Port** не всегда является активным. Поставщики услуг VoIP могут взимать дополнительную плату за активацию второго порта телефона.



- 3 Подсоедините аналоговый телефон к порту  сканера

#### Примечания.

- Чтобы убедиться в исправности телефонного порта на кабельном модеме, подсоедините аналоговый телефон к этому порту и убедитесь в наличии тонального сигнала. Если сигнал слышен, то порт активен.
- Если требуется два телефонных порта для устройств, но хочется избежать дополнительных расходов, то не подключайте сканер ко второму телефонному порту. Можно воспользоваться телефонным разветвителем. Подсоедините телефонный разветвитель к порту **Phone Line 1** или **Phone Port**, а затем подсоедините сканер и телефон к разветвителю.
- Проверьте, что используется телефонный разветвитель, а не линейный. Чтобы убедиться, что используется соответствующий разветвитель, подсоедините аналоговый телефон к разветвителю и убедитесь в наличии тонального сигнала.

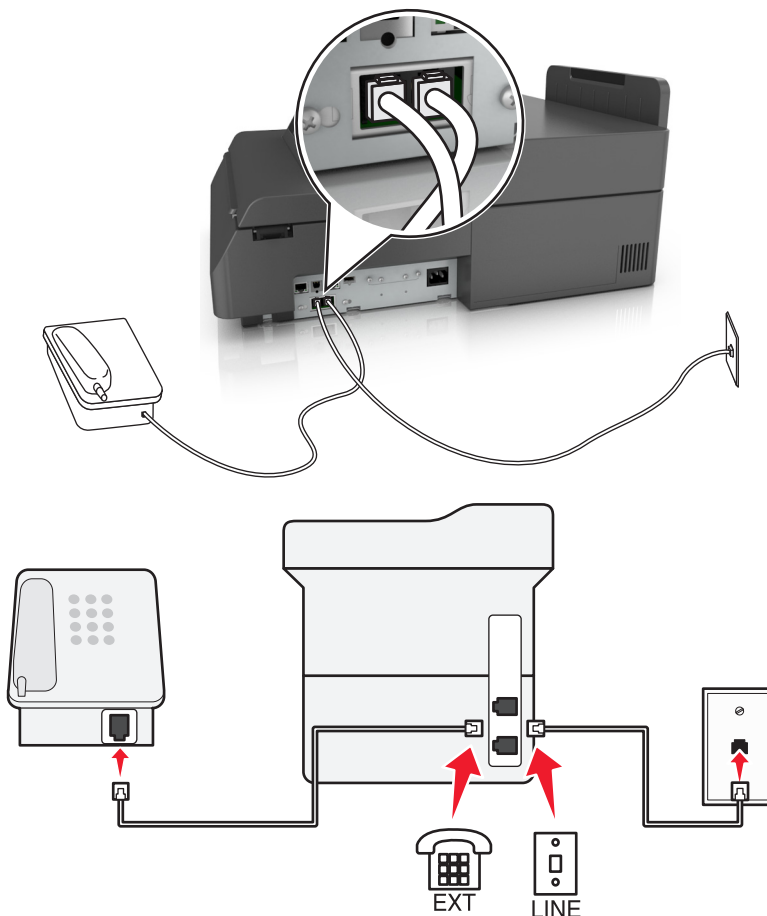
#### Настройка 2: Сканер подключен к стенной розетке; кабельный модем установлен в доме в другом месте





- 1 Подсоедините один разъем телефонного кабеля, прилагаемого к сканеру, к порту  сканера.
- 2 Подключите другой разъем телефонного кабеля к исправной аналоговой телефонной розетке.
- 3 Подсоедините аналоговый телефон к порту  сканера

### Сценарий 5: Страны или регионы с другими телефонными розетками и разъемами

В некоторых странах или регионах могут быть другие типы телефонных разъемов, чем поставляемые со сканером. Стандартный разъем розетки, принятый в большинстве стран, RJ-11. Сканер поставляется с разъемом RJ-11 и телефонным кабелем с разъемом RJ-11.

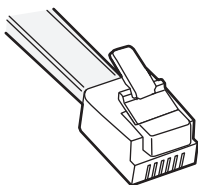
Если розетка или оборудование в доме не совместимы с данным типом подключения, необходимо воспользоваться телефонным адаптером. Адаптер для вашей страны или региона может не поставляться со сканером, и его может потребоваться приобрести отдельно.



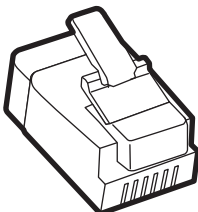

В порт  сканера может быть установлен адаптер-заглушка. Если используется телефонный адаптер или если дом оснащен каскадным или последовательным проводным подключением, не извлекайте адаптер-заглушку из порта  сканера.



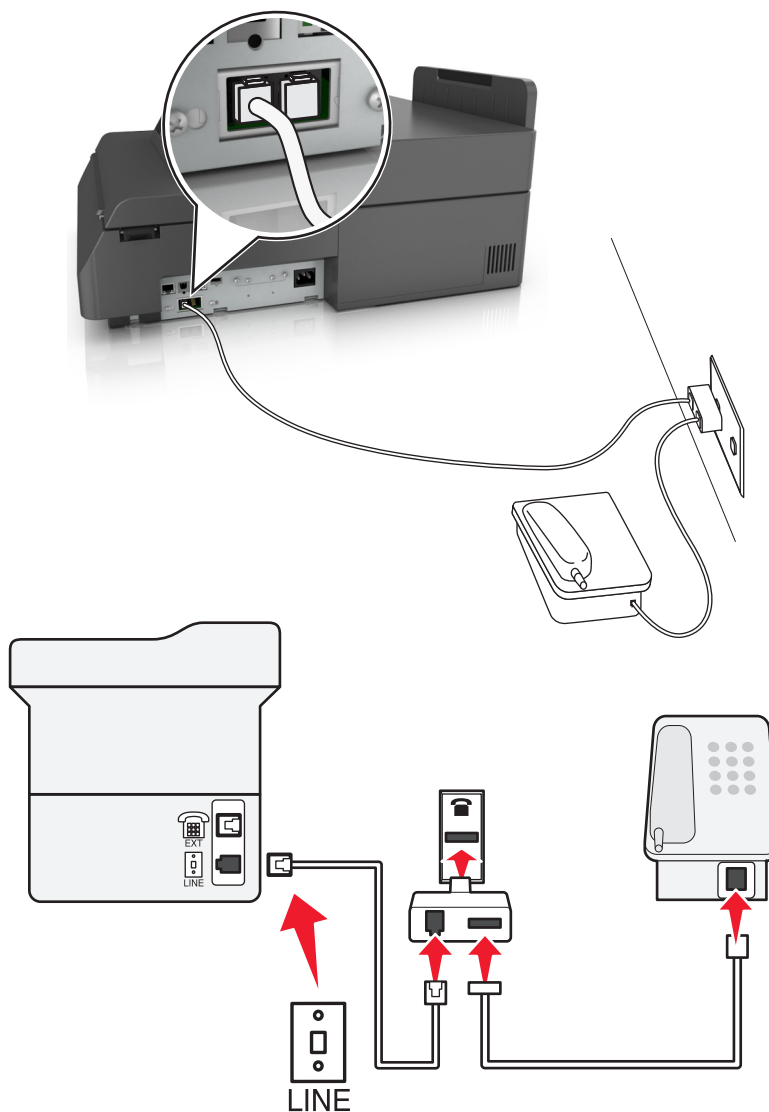

Наименование детали	Номер по каталогу
Адаптер-заглушка Lexmark	40X8519

## Подсоединение сканера к стенной розетке, отличной от RJ-11



- 1 Подсоедините один разъем телефонного кабеля, прилагаемого к сканеру, к порту  сканера.
- 2 Подключите другой разъем кабеля к адаптеру RJ-11, а затем подсоедините адаптер к стенной розетке.
- 3 Если к той же стенной розетке требуется подсоединить другое устройство (телефон или автоответчик), а также если на устройстве имеется разъем, отличный от RJ-11, подсоедините это устройство напрямую к телефонному адаптеру.

### Примечания.

- Порт  сканера может быть оснащен адаптером-заглушкой для использования с адаптером. Не извлекайте заглушку из порта  сканера.
- В некоторых странах или регионах сканер может не поставляться с телефонным адаптером или адаптером-заглушкой.

### Подсоединение сканера к стенной розетке в Германии

В Германии в стенных розетках имеется два вида портов. Порты N предназначены для факсимильных аппаратов, модемов и автоответчиков. Порт F предназначен для телефонов.

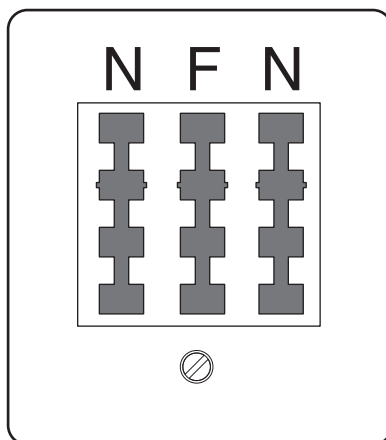

Подсоедините сканер к любому из портов N.

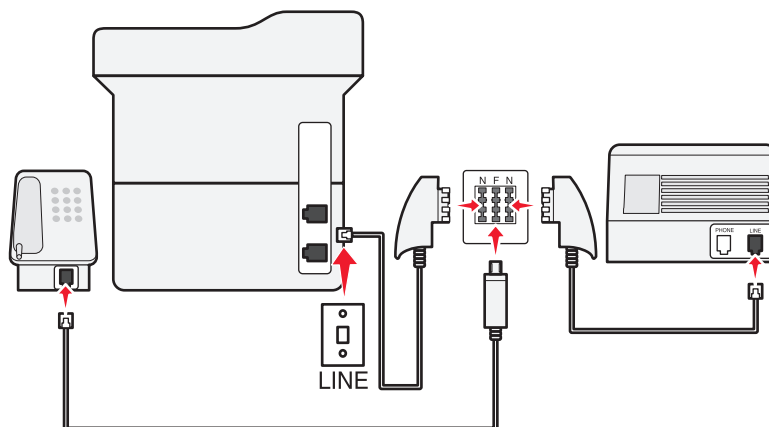
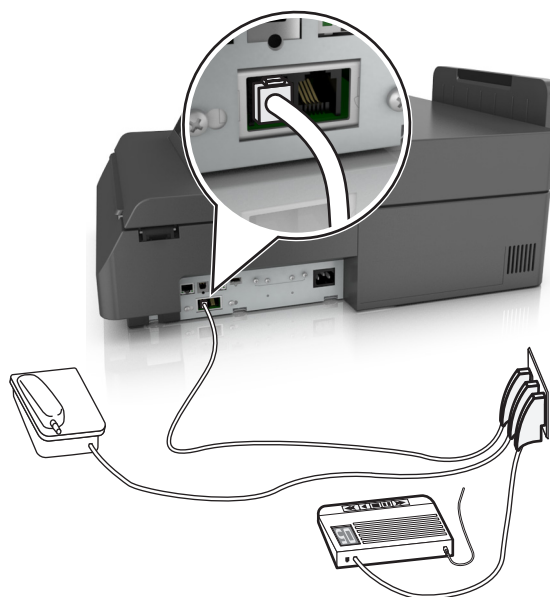

- 1 Подсоедините один разъем телефонного кабеля, прилагаемого к сканеру, к порту  сканера.
- 2 Подключите другой разъем кабеля к адаптеру RJ-11, а затем подсоедините адаптер к порту N.
- 3 Если требуется подсоединить телефон или автоответчик к той же стенной розетке, подсоедините устройства, как показано на рисунке.

**Примечание.** Не извлекайте адаптер-заглушку из порта  сканера при подключении к последовательной или каскадной телефонной системе.

## Подключение к услуге специального звонка

Вас поставщик услуг телефонной связи может предоставлять услугу отличительного звонка. Эта услуга позволяет использовать несколько номеров телефона на одной телефонной линии, причем у каждого номера телефона имеется свой отличительный шаблон звонка. Это может быть полезно для того, чтобы различать голосовые вызовы и вызовы факса. Если имеется подписка на услугу отличительного звонка, выполните следующие действия для подключения оборудования:

- 1 Подсоедините один разъем телефонного кабеля, прилагаемого к сканеру, к порту LINE  сканера.
- 2 Подключите другой разъем телефонного кабеля к исправной аналоговой телефонной розетке.

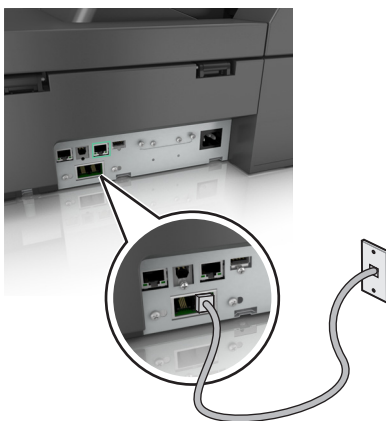

- 3 Измените настройку отличительного звонка в соответствии с шаблоном звонка, на который должен отвечать сканер.

**Примечание.** Заводская настройка по умолчанию для отличительных звонков - Вкл. Позволяет сканеру отвечать на вызовы с одиночным, двойным и тройным шаблонами звонка.

**а** На начальном экране выберите:



> **Параметры** > **Параметры факса** > **Настройка аналогового факса.**

**б** В поле "Отвечать на" выберите параметры специальных звонков, затем коснитесь **Отправить.**

## Настройка имени и номера исходящего факса или станции

- 1 В адресной строке браузера введите IP-адрес сканера.

Если IP-адрес сканера неизвестен, можно:

- Просмотреть IP-адрес на панели управления сканера в разделе TCP/IP в меню "Сети/Порты".
- Распечатать страницу настроек сети или страницы настроек меню и найти IP-адрес в разделе TCP/IP.

**2** Нажмите **Параметры > Параметры факса > Настройка аналогового факса**.

**3** В поле "Имя факса" или "Имя станции" введите имя, которое должно указываться на всех исходящих факсах.

**4** В поле "Номер факса" или "Номер станции", введите номер факса принтера.

**5** Нажмите кнопку **Отправить**.

## Установка даты и времени

Предусмотрена возможность настройки даты и времени для печати на всех передаваемых факсах.

**1** Откройте веб-обозреватель и в поле адреса введите IP-адрес сканера.

### Примечания.

- IP-адрес сканера указан на начальном экране сканера. IP-адрес отображается в виде четырех наборов цифр, разделенных точками, например 123.123.123.123.
- Если используется прокси-сервер, временно отключите его, чтобы обеспечить правильную загрузку веб-страницы.

**2** Нажмите **Настройки >>Безопасность >Установка даты и времени**.

**3** В поле "Установка даты и времени вручную" введите текущую дату и время.

**4** Нажмите кнопку **Отправить**.

**Примечание.** Рекомендуется использовать сетевое время.

## Настройка сканера с использованием встроенного веб-сервера

Предусмотрена возможность автоматической настройки сканера на летнее время.

**1** В адресной строке браузера введите IP-адрес сканера.

Если IP-адрес сканера неизвестен, можно:

- Просмотреть IP-адрес на панели управления сканера в разделе TCP/IP в меню "Сети/Порты".
- Распечатать страницу настроек сети или страницы настроек меню и найти IP-адрес в разделе TCP/IP.

**2** Нажмите **Безопасность > Установка даты и времени**.

**3** Поставьте флажок **Автопереход на летнее время**, затем введите даты перехода на летнее и зимнее время в разделе "Настройка часового пояса пользователя".

**4** Нажмите кнопку **Отправить**.

## Передача факса

Сканер можно использовать для отправки факса одному или нескольким получателям. Можно ввести адрес электронной почты, использовать номер кода быстрого доступа или адресную книгу. Также можно воспользоваться приложениями Multi Send или MyShortcut на начальном экране сканера. Для получения дополнительных сведений см. раздел "Активация приложений начального экрана" в документе *Руководство пользователя*.

### Отправка факса с помощью сенсорного экрана

- 1 Загрузите оригинал документа в устройство автоматической подачи или на стекло сканера лицевой стороной вниз.

**Примечание.** Не загружайте в УАПД почтовые открытки, фотокарточки, документы небольшого формата, прозрачные пленки, фотобумагу и документы на тонкой бумаге (например, вырезки из журналов). Помещайте такие документы на стекло экспонирования сканера.

- 2 При загрузке документа в УАПД отрегулируйте положение направляющих для бумаги.

- 3 На начальном экране нажмите **Факс**.

- 4 Введите номер или номер быстрого доступа с помощью сенсорного экрана или клавиатуры.

Чтобы добавить получателей, нажмите **Следующий номер**, а затем введите номер телефона или код быстрого доступа получателя, или выполните поиск в адресной книге.

**Примечание.** Чтобы вставить паузу при наборе в номер факса, нажмите . Для обозначения паузы при наборе в поле "Отправить факс" отображается запятая. Эта возможность используется при необходимости набирать сначала цифру доступа к внешней линии.

- 5 Нажмите **Передать по факсу**.

### Передача факса с компьютера

Этот параметр драйвера принтера позволяет выполнять "печать в факс", то есть сканер будет не печатать документ из очереди, а отправлять в виде факса. Дополнительное устройство факса работает как обычный факсимильный аппарат, однако управление осуществляется с помощью драйвера принтера, а не панели управления сканера.

- 1 Открыв документ, выберите **Файл > Печать**.

- 2 Выберите принтер, затем перейдите к:

**Свойства > Факс** (вкладка) > **Разрешить использование факса**

- 3 Введите номера факсов получателей в поле "Номера факсов".

Номера факсов можно вводить вручную или с помощью функции телефонного справочника.

- 4 При необходимости введите префикс в диалоговом окне "Префикс набора".

- 5 Выберите соответствующий формат бумаги и ориентацию страницы.

**6** При необходимости передачи титульной страницы, выберите **Включить в факс титульный лист** и введите соответствующую информацию.

**7** Элемент **ОК**.

#### Примечания.

- Функцию факса можно использовать только с драйвером PostScript или универсальным драйвером факса. Подробнее об установке этих драйверов см. компакт-диск *Программное обеспечение и документация*.
- Функция факса должна быть настроена и включена в драйвере PostScript на вкладке конфигурации, чтобы ее можно было использовать.
- Если **Всегда отображать параметры до отправки факса** флажок установлен, будут отображаться данные получателя перед отправкой факса для проверки. Если флажок не установлен, то документ в очереди будет отправлен автоматически как факс при нажатии **ОК** на вкладке "Факс".

## Передача с использованием кодов быстрого доступа

Коды быстрого доступа для факса по функциональному назначению можно сравнить с номерами быстрого набора, сохраняемые в памяти телефона или факсимильного аппарата. Код быстрого доступа (1–99999) может быть назначен для одного или нескольких получателей.

**1** Загрузите оригинал документа в устройство автоматической подачи или на стекло сканера лицевой стороной вниз.

**Примечание.** Не загружайте в УАПД почтовые открытки, фотокарточки, документы небольшого формата, прозрачные пленки, фотобумагу и документы на тонкой бумаге (например, вырезки из журналов). Помещайте такие документы на стекло экспонирования сканера.

**2** При загрузке документа в УАПД отрегулируйте положение направляющих для бумаги.

**3** Нажмите **#**, а затем с помощью клавиатуры введите код быстрого доступа.

**4** Нажмите **Передать факс**.

## Передача факса с использованием адресной книги

При помощи адресной книги можно искать по закладкам и серверам с сетевыми каталогами.

**Примечание.** Если функция адресной книги отключена, обратитесь к системному администратору.

**1** Загрузите оригинал документа в устройство автоматической подачи или на стекло сканера лицевой стороной вниз.

**Примечание.** Не загружайте в УАПД почтовые открытки, фотокарточки, документы небольшого формата, прозрачные пленки, фотобумагу и документы на тонкой бумаге (например, вырезки из журналов). Помещайте такие документы на стекло экспонирования сканера.

**2** При загрузке документа в УАПД отрегулируйте положение направляющих для бумаги.

**3** На начальном экране выберите:

**Факс** >  > **Поиск**

- 4 С помощью виртуальной клавиатуры введите имя или часть имени лица, чей номер факса требуется найти

**Примечание.** Не пытайтесь выполнять поиск сразу нескольких имен.

- 5 Коснитесь **Готово** > **Передать по факсу**.

## Передача факса в назначенное время

- 1 Загрузите оригинал документа в устройство автоматической подачи или на стекло сканера лицевой стороной вниз.

**Примечание.** Не загружайте в УАПД почтовые открытки, фотокарточки, документы небольшого формата, прозрачные пленки, фотобумагу и документы на тонкой бумаге (например, вырезки из журналов). Помещайте такие документы на стекло экспонирования сканера.

- 2 При загрузке документа в УАПД отрегулируйте положение направляющих для бумаги.

- 3 На начальном экране выберите:

**Факс** >, введите номер факса, затем выберите > **Функции** > **Отложенная передача**

**Примечание.** Если для параметра "Режим факса" задано значение "Сервер факсов", кнопка "Отложенная передача" не отображается. Список ожидающих отправления факсов находится в очереди факсов.

- 4 Нажмите стрелки, чтоб настроить время отправки факса.

Время увеличивается и уменьшается с приращением в 30 мин. Если отображается текущее время, левая стрелка недоступна.

- 5 Нажмите **Передать факс**.

**Примечание.** Производится сканирование документа, а затем факс передается в назначенное время.

## Создание кодов быстрого доступа

### Создание кода быстрого доступа для назначения факса с использованием встроенного веб-сервера

Вместо ввода номера телефона получателя факса полностью на панели управления сканера при каждой отправке факса можно создать постоянное назначение факса и назначит код быстрого доступа. Код быстрого доступа можно создать для одного номера факса или для группы номеров факсов.

- 1 В адресной строке браузера введите IP-адрес сканера.

Если IP-адрес сканера неизвестен, можно:

- Просмотреть IP-адрес на панели управления сканера в разделе TCP/IP в меню "Сети/Порты".
- Распечатать страницу настроек сети или страницы настроек меню и найти IP-адрес в разделе TCP/IP.

- 2 Нажмите **Параметры > Управление кодами быстрого доступа > Настройка кодов быстрого доступа факса**.

**Примечание.** Может потребоваться ввести пароль. При отсутствии идентификатора пользователя и пароля следует получить их у сотрудника, отвечающего за обслуживание системы.

- 3 Введите уникальное имя для кода быстрого доступа, а затем введите номер факса. Чтобы создать код быстрого доступа для нескольких номеров, введите номера факса для группы.

**Примечание.** Разделяйте номера факса в группе точкой с запятой (;).

- 4 Назначьте номер для кода быстрого доступа. Если ввести код, который уже используется, появится запрос на выбор другого кода.

- 5 Нажмите **Добавить**.

## Создание кода быстрого доступа для получателей факсов с использованием сенсорного экрана

- 1 Загрузите оригинал документа в устройство автоматической подачи или на стекло сканера лицевой стороной вниз.

**Примечание.** Не загружайте в УАПД почтовые открытки, фотокарточки, документы небольшого формата, прозрачные пленки, фотобумагу и документы на тонкой бумаге (например, вырезки из журналов). Помещайте такие документы на стекло экспонирования сканера.

- 2 При загрузке документа в УАПД отрегулируйте положение направляющих для бумаги.

- 3 На начальном экране нажмите **Факс**, затем введите номер факса.

Для создания группы номеров факсов нажмите **След. номер**, а затем введите следующий номер факса.

- 4 Выберите:



> введите имя для кода быстрого доступа > **Готово** > **ОК** > **Передать по факсу**

## Настройка параметров факса

### Изменение разрешения факса

Задание значения разрешения производится в диапазоне от "Стандартное" (наивысшая скорость) до "Наивысшее" (наименьшая скорость, наивысшее качество).

- 1 Загрузите оригинал документа в устройство автоматической подачи или на стекло сканера лицевой стороной вниз.

**Примечание.** Не загружайте в УАПД почтовые открытки, фотокарточки, документы небольшого формата, прозрачные пленки, фотобумагу и документы на тонкой бумаге (например, вырезки из журналов). Помещайте такие документы на стекло экспонирования сканера.

- 2 При загрузке документа в УАПД отрегулируйте положение направляющих для бумаги.
- 3 На начальном экране выберите:  
**Факс > введите номер факса > Параметры**
- 4 В области "Разрешение" с помощью стрелок выберите необходимо разрешение.
- 5 Нажмите **Передать факс**.

### Осветление или затемнение факса

- 1 Загрузите исходный документ лицевой стороной вниз, длинной стороной вперед в лоток УАПД или лицевой стороной вниз на стекло экспонирования сканера.

#### Примечания.

- Не загружайте в лоток УАПД почтовые открытки, фотокарточки, документы небольшого формата, прозрачные пленки, фотобумагу и документы на тонкой бумаге (например, вырезки из журналов). Помещайте такие документы на стекло экспонирования сканера.
- Когда бумага загружена правильно, загорается световой индикатор УАПД.

- 2 При загрузке документа в лоток УАПД отрегулируйте положение направляющих для бумаги.
- 3 На начальном экране выберите:  
**Факс > введите номер факса >> Параметры**
- 4 Настройте плотность тонера и нажмите **Передать факс**.

### Просмотр журнала факсов

- 1 В адресной строке браузера введите IP-адрес сканера.

Если IP-адрес и имя хоста сканера неизвестны, можно:

- Узнать эту информацию на начальном экране панели управления сканера или в разделе TCP/IP в меню "Сети/Порты".
- Напечатать страницу сетевых параметров или страницу настроек меню и найти эту информацию в разделе TCP/IP.

- 2 Нажмите **Параметры > Отчеты > Параметры** или **Журнал вызовов факса**.

## Блокировка ненужных факсов

**1** В адресной строке браузера введите IP-адрес сканера.

Если IP-адрес и имя хоста сканера неизвестны, можно:

- Узнать эту информацию на начальном экране панели управления сканера или в разделе TCP/IP в меню "Сети/Порты".
- Напечатать страницу сетевых параметров или страницу настроек меню и найти эту информацию в разделе TCP/IP.

**2** Нажмите **Параметры > Параметры факса > Настройка аналогового факса > Блокировать факсы без имени**.

### Примечания.

- При помощи этого параметра блокируется прием входящих факсов, имеющих определенный персональный идентификатор отправителя или не имеющих имени станции передачи факса.
- В поле "Список запрещенных факсов" введите номера телефонов или имена станций передачи факсов тех отправителей, факсы которых требуется блокировать.

## Отмена исходящего факса

### Отмена факса во время сканирования исходного документа

- Если используется устройство автоматической подачи, нажмите **Отмена задания**, когда отображается сообщение **Сканирование...**
- Если используется стекло сканера, нажмите **Отмена задания**, когда отображается сообщение **Сканирование...** или **Сканировать следующую страницу / Завершить задание**.

### Отмена факса после того, как исходный документ отсканирован в память

**1** На начальном экране нажмите **Отмена заданий**.

Отобразится экран отмены заданий.

**2** Нажмите одно или несколько заданий, которые требуется отменить.

На экране отображаются только три задания - нажимайте стрелку "вниз" для прокрутки списка заданий, а затем нажмите задание, которое требуется отменить.

**3** Нажмите **Удаление выбранных заданий**.

Отобразится экран удаления выбранных заданий, выбранные задания удаляются, затем отображается начальный экран.

## Откладывание и пересылка факсов

### Откладывание факсов

Данный режим позволяет задерживать печать принятых факсов до тех пор, пока факсы не будут разблокированы. Разблокирование отложенных факсов можно произвести вручную или в запланированный день и час.

- 1 Откройте веб-обозреватель и в поле адреса введите IP-адрес сканера.

**Примечания.**

- IP-адрес сканера указан на начальном экране сканера. IP-адрес отображается в виде четырех наборов цифр, разделенных точками, например 123.123.123.123.
- Если используется прокси-сервер, временно отключите его, чтобы обеспечить правильную загрузку веб-страницы.

- 2 Нажмите **Параметры >Параметры факса >Настройка аналогового факса >Отложенные факсы.**

- 3 В меню "Режим отложенной факсимильной связи" выберите один из следующих параметров:

- **Выкл**
- **Всегда вкл**
- **Вручную**
- **Запланированный**

- 4 Если выбран параметр "По расписанию", выполните следующие действия:

**а** Нажмите **Планировать откладывание факсов.**

**б** В меню "Действие" выберите **Отложенные факсы.**

**в** В меню "Время" выберите время, когда необходимо отправить отложенные факсы.

**г** В меню "Дни" выберите день, когда необходимо отправить отложенные факсы.

- 5 Нажмите **Добавить.**

### Пересылка факса

Данная функция позволяет печатать и пересылать принятые факсы на номер получателя факса, адрес электронной почты, адрес узла FTP или LDSS.

- 1 Откройте веб-браузер и в поле адреса введите IP-адрес принтера.

**Примечания.**

- IP-адрес принтера указан на начальном экране принтера. IP-адрес отображается в виде четырех наборов цифр, разделенных точками, например 123.123.123.123.
- Если используется прокси-сервер, временно отключите его, чтобы обеспечить правильную загрузку веб-страницы.

- 2 Нажмите **Параметры >Параметры факса.**

- 3 В меню Переадресация факса выберите параметр **Печать, Переадресация и Печать** или **Переадресация.**

4 В меню "Пересылка" выберите **Факс**, **Электронная почта**, **FTP**, **LDSS** или **eSF**.

5 В поле "Пересылка по коду быстрого доступа" введите код быстрого доступа для пересылки факсов.

**Примечание.** Код быстрого доступа должен соответствовать выбранным параметрам в меню "Пересылка".

6 Нажмите кнопку **Отправить**.

## Сведения о параметрах факсимильной передачи

### Разрешение

Этот параметр позволяет задать качество выходного факса. Увеличение разрешения изображения приводит к увеличению размера файла и длительности сканирования оригинала документа. Уменьшение разрешения изображения приводит к уменьшению размера файла.

Выберите один из следующих параметров:

- **Стандартное** — используется для отправки по факсу большинства документов.
- **Высокое 200 точек/дюйм** — используйте для отправки по факсу документов с мелким шрифтом.
- **Сверхвысокое 300 точек/дюйм** — используйте для отправки по факсу документов с большим количеством мелких деталей.
- **Наивысшее 600 точек/дюйм** — рекомендуется для документов с рисунками или фотографиями.

### Плотность

Данный параметр позволяет задать уровень осветления или затемнения отправленных по факсу документов по отношению к исходному документу.

### Параметры страницы

Этот параметр позволяет изменять следующие настройки:

- **Стороны (двусторонняя печать)**. Указывается, распечатан ли оригинал на одной или на обеих сторонах. Этим параметром также определяются сканируемые страницы для включения в факс.
- **Ориентация**. Указание ориентации оригинала документа и последующее изменение параметров "Стороны (двусторонняя печать)" и "Сшивание" в соответствии с ориентацией.
- **Сшивание**. Указание стороны сшивания: по длинной или по короткой.

### Содержимое

Этот параметр позволяет указать тип содержимого и источник исходного документа.

Выберите один из следующих типов содержимого:

- **Графика** — исходный документ в основном состоит из графики делового типа, такой как круговые диаграммы, гистограммы и анимация.
- **Фото** — исходный документ в основном состоит из фотографий или изображений.

- **Текст** — содержимое исходного документа в основном текст или штриховой рисунок.
- **Текст/Фото** — исходный документ представляет собой сочетание текста, графики и фотографий.

Выберите один из следующих источников содержимого:

- **Черно-белый лазер** — исходный документ напечатан с помощью монохромного лазерного принтера.
- **Цветной лазер** — исходный документ напечатан с помощью цветного лазерного принтера.
- **Струйный** — исходный документ напечатан с помощью струйного принтера.
- **Журнал** — исходный документ взят из журнала.
- **Газета** — исходный документ взят из газеты.
- **Другое** — исходный документ напечатан с помощью другого или неизвестного принтера.
- **Фотопленка** — исходный документ является фотографией с пленки.
- **Пресса** — исходный документ напечатан с помощью печатной прессы.

## Отложенная передача

Этот параметр позволяет отправить факс позже (в назначенное время/дату).

## Предварительный просмотр сканирования

При использовании этого параметра первая страница изображения отображается до добавления в факс. По завершении сканирования первой страницы процесс приостанавливается и отображается экран предварительного просмотра изображения.

## Использование дополнительных параметров

Выберите один из следующих параметров:



- **Устранение сдвига при сканировании** — Выпрямление сканированных изображений, слегка сдвинутых при подаче из автоматического устройства.
- **Дополнительные параметры обработки изображений** — служит для регулировки параметров перед отправкой по факсу: "Удаление фона", "Цветовой баланс", "Выпадение цвета", "Контрастность", "Качество JPEG", "Зеркальное отражение", "Негатив", "Сканировать от края до края", "Затенение деталей", "Резкость" и "Температура".
- **Пользовательское задание** — служит для объединения нескольких заданий сканирования в единое задание.
- **Очистка краев** — служит для удаления пятен и пометок по краям документа. Предусмотрены режим очистки одинакового пространства со всех четырех сторон и режим очистки определенной стороны. С помощью команды "Очистка краев" удаляются все данные внутри выбранной области сканированного изображения.
- **Журнал передачи** — служит для печати журнала передачи или журнала ошибок передачи.
- **Датчик подачи нескольких листов** — позволяет определять, когда УАПД захватывает более одного листа за раз, и выводит сообщение об ошибке.

# Сканирование

## Использование функции сканирования в сеть

Функция "Сканирование в сетевое расположение" позволяет отправлять отсканированные документы по сети в заданное специалистом по обслуживанию системы местоположение. После настройки в сети папок назначения (общих сетевых папок) необходимо установить и настроить приложение на соответствующих принтерах при помощи встроенного веб-сервера. Подробнее см. «Настройка функции сканирования в сетевое расположение» на стр. 26.

## Сканирование с передачей по адресу FTP

УАПД	Стекло экспонирования сканера
	
<ul style="list-style-type: none"> <li>• При работе с многостраничными документами рекомендуется использовать УАПД.</li> <li>• Загружайте документы форматов Letter и A4 в УАПД лицевой стороной вниз, длинной стороной вперед.</li> <li>• Загружайте документы форматов Legal и A3 в УАПД лицевой стороной вниз, короткой стороной вперед.</li> </ul>	<p>Для отдельных страниц, документов небольшого формата (например, почтовых открыток или фотографий), прозрачных пленок или документов на тонкой бумаге (например, вырезки из журналов) рекомендуется использовать стекло экспонирования сканера.</p>

Предусмотрено сканирование документов с непосредственной передачей их на сервер FTP. В рамках одной операции на сервер можно передать только один адрес FTP.

После настройки адреса FTP специалистом по обслуживанию системы этот адрес становится доступным в виде номера кода быстрого доступа или попадает в список профилей, открываемый с помощью значка "Отложенные задания". В качестве FTP назначения может выступать другой принтер PostScript; например, можно отсканировать цветной документ и передать его на монохромный принтер.

## Создание кодов быстрого доступа

Вместо того чтобы каждый раз при передаче документа на сервер FTP вводить с панели управления сканера полный адрес FTP, можно создать постоянный адрес назначения FTP и присвоить ему номер кода быстрого доступа. Существует два метода создания номеров кодов быстрого доступа: с использованием встроенного веб-сервера или при помощи панели управления сканера.

### Создание кода быстрого выбора FTP с использованием встроенного веб-сервера

**1** В адресной строке браузера введите IP-адрес сканера.

Если IP-адрес и имя хоста сканера неизвестны, можно:

- Узнать эту информацию на начальном экране панели управления сканера или в разделе TCP/IP в меню "Сети/Порты".
- Напечатать страницу сетевых параметров или страницу настроек меню и найти эту информацию в разделе TCP/IP.

**2** Выберите **Настройка**.

**3** В разделе "Другие параметры" выберите **Управление кодами быстрого доступа**.

**Примечание.** Может потребоваться ввести пароль. При отсутствии идентификатора пользователя и пароля следует получить их у сотрудника, отвечающего за обслуживание системы.

**4** Выберите **Настройка кодов быстрого доступа для FTP**.

**5** Введите соответствующие данные.

**6** Введите код быстрого доступа.

Если ввести код, который уже используется, появится запрос на выбор другого кода.

**7** Нажмите **Добавить**.

### Создание кода быстрого доступа для FTP с помощью панели управления сканера.

**1** На начальном экране сканера выберите следующее:

**FTP >FTP >** введите адрес FTP >  > введите имя кода быстрого доступа > **Готово**

**2** Проверьте правильность кода быстрого доступа, а затем нажмите **ОК**.

**Примечания.**

- Если имя или код введены неправильно, нажмите **Отмена**, а затем повторно введите необходимые данные.
- Если ввести код, который уже используется, появится запрос на выбор другого кода.

## Сканирование с передачей по адресу FTP

Сканер можно использовать для отправки отсканированных документов на адрес FTP. Можно ввести адрес FTP, использовать номер кода быстрого доступа или адресную книгу. Также можно воспользоваться приложением Multi Send, Scan to Network или MyShortcut на начальном экране сканера. Для получения дополнительных сведений см. раздел "Активация приложений начального экрана" в документе *Руководство пользователя*.

### Сканирование на сайт FTP с помощью панели управления сканера

- 1 Загрузите исходный документ лицевой стороной вниз, длинной стороной вперед в лоток УАПД или лицевой стороной вниз на стекло экспонирования сканера.

#### Примечания.

- Не загружайте в лоток УАПД почтовые открытки, фотокарточки, документы небольшого формата, прозрачные пленки, фотобумагу и документы на тонкой бумаге (например, вырезки из журналов). Помещайте такие документы на стекло экспонирования сканера.
- Когда бумага загружена правильно, загорается световой индикатор УАПД.

- 2 При загрузке документа в лоток УАПД отрегулируйте положение направляющих для бумаги.

- 3 На панели управления сканера выберите:

**FTP >FTP >** введите адрес FTP **>Готово >Передать**

### Сканирование на адрес FTP с использованием кода быстрого доступа

- 1 Загрузите исходный документ лицевой стороной вниз, длинной стороной вперед в лоток УАПД или лицевой стороной вниз на стекло экспонирования сканера.

#### Примечания.

- Не загружайте в лоток УАПД почтовые открытки, фотокарточки, документы небольшого формата, прозрачные пленки, фотобумагу и документы на тонкой бумаге (например, вырезки из журналов). Помещайте такие документы на стекло экспонирования сканера.
- Когда бумага загружена правильно, загорается световой индикатор УАПД.

- 2 При загрузке документа в лоток УАПД отрегулируйте положение направляющих для бумаги.

- 3 На панели управления сканера нажмите кнопку #, а затем введите код быстрого доступа FTP.



- 4 Нажмите  **>Передать**.

### Сканирование с передачей по FTP с использованием адресной книги

- 1 Загрузите исходный документ лицевой стороной вниз, длинной стороной вперед в лоток УАПД или лицевой стороной вниз на стекло экспонирования сканера.

#### Примечания.

- Не загружайте в лоток УАПД почтовые открытки, фотокарточки, документы небольшого формата, прозрачные пленки, фотобумагу и документы на тонкой бумаге (например, вырезки из журналов). Помещайте такие документы на стекло экспонирования сканера.

- Когда бумага загружена правильно, загорается световой индикатор УАПД.
- 2 При загрузке документа в лоток УАПД отрегулируйте положение направляющих для бумаги.
  - 3 На начальном экране выберите:  
**FTP >FTP >**  **>** введите имя получателя **>Поиск**
  - 4 Нажмите имя получателя.  
**Примечание.** Чтобы выполнить поиск других получателей, нажмите **Новый поиск** и введите имя следующего получателя.
  - 5 Нажмите  **>Передать.**

## Сканирование на компьютер или флэш-накопитель

УАПД	Стекло экспонирования сканера
	
<ul style="list-style-type: none"> <li>• При работе с многостраничными документами рекомендуется использовать УАПД.</li> <li>• Загружайте документы форматов Letter и A4 в УАПД лицевой стороной вниз, длинной стороной вперед.</li> <li>• Загружайте документы форматов Legal и A3 в УАПД лицевой стороной вниз, короткой стороной вперед.</li> </ul>	<p>Для отдельных страниц, документов небольшого формата (например, почтовых открыток или фотографий), прозрачных пленок или документов на тонкой бумаге (например, вырезки из журналов) рекомендуется использовать стекло экспонирования сканера.</p>

Предусмотрено сканирование документов с непосредственной передачей их на компьютер или на флэш-накопитель. Для приема изображений, полученных в режиме "Сканирование с передачей на ПК", не требуется непосредственное подключение компьютера к принтеру. Предусмотрено сканирование документов с передачей на компьютер по сети посредством создания на компьютере профиля сканирования и последующей загрузки профиля в принтер.

## Сканирование на компьютер с помощью встроенного веб-сервера

- 1 Откройте веб-обозреватель и в поле адреса введите IP-адрес сканера.

**Примечания.**

- IP-адрес сканера указан на начальном экране сканера. IP-адрес отображается в виде четырех наборов цифр, разделенных точками, например 123.123.123.123.
- Если используется прокси-сервер, временно отключите его, чтобы обеспечить правильную загрузку веб-страницы.

**2** Нажмите **Профиль сканирования >Создать профиль сканирования**.

**3** Выберите требуемые значения параметров сканирования, затем нажмите кнопку **Далее**.

**4** На компьютере выберите папку, в которую требуется сохранять отсканированное изображение.

**5** Введите имя сканированного изображения.

**Примечание.** Имя сканирования - это имя, которое отображается в списке "Профиль сканирования" на дисплее.

**6** Нажмите кнопку **Отправить**.

**Примечание.** При нажатии кнопки **Отправить** автоматически назначается номер кода быстрого доступа. Этот номер кода быстрого доступа используется после подготовки документов для сканирования.

**7** Просмотрите указания на экране "Профиль сканирования".

**а** Загрузите исходный документ лицевой стороной вниз, длинной стороной вперед в лоток УАПД или лицевой стороной вниз на стекло экспонирования сканера.

**Примечания.**

- Не загружайте в лоток УАПД почтовые открытки, фотокарточки, документы небольшого формата, прозрачные пленки, фотобумагу и документы на тонкой бумаге (например, вырезки из журналов). Помещайте такие документы на стекло экспонирования сканера.
- Когда бумага загружена правильно, загорается световой индикатор УАПД.

**б** При загрузке документа в лоток УАПД отрегулируйте положение направляющих для бумаги.

**в** Выполните одно из следующих действий.

- Нажмите **#**, а затем с помощью клавиатуры введите код быстрого доступа. Сканер выполнит сканирование и отправит документ в указанную папку.

- На начальном экране сканера выберите следующее:

**Отложенные задания >Профили >**, затем найдите нужный код быстрого доступа в списке.

**8** Просмотрите файл на компьютере.

**Примечание.** Результирующий файл сохраняется в указанном пользователем месте или открывается в указанной программе.

## Настройка функции сканирования на компьютер

**Примечания.**

- Эта функция доступна только в Windows Vista или более новых выпусках.
- Убедитесь, что компьютер и сканер подключены к одной и той же сети.

**1** Откройте папку «Принтеры».

## В системе Windows 8

Нажмите чудо-кнопку "Поиск", введите **выполнить** и выберите:

Список приложений >**Выполнить**>, введите **управлять принтерами**>, нажмите **ОК**

## В системе Windows 7 или более ранних версиях

**а** Щелкните  или нажмите кнопку **Пуск** и выберите пункт **Выполнить**.

**б** В диалоговом окне "Начать поиск" или "Выполнить" введите **управлять принтерами**.

**в** Нажмите **Enter** или нажмите **ОК**.

**2** В зависимости от операционной системы щелкните пункт **Добавление устройств и принтеров**, **Добавление устройства** или **Добавить принтер**.

**3** Выберите в списке требуемый сканер.

**Примечание.** Чтобы определить модель принтера, распечатайте страницу сетевых параметров и найдите строку "Полное имя домена устройства" в разделе TCP/IP.

**4** Нажмите **Далее** >**Готово**.

**5** В зависимости от устройства выполните одно из следующих действий:

- Нажмите и удерживайте сканер, который необходимо настроить.
- Щелкните правой кнопкой сканер, который нужно настроить.

**6** В появившемся меню выберите **Свойства сканирования** или **Свойства** и настройте нужные параметры.

**7** На панели управления сканера коснитесь пункта **Сканирование на компьютер** и выберите один из следующих вариантов:

- **Сканировать** — выполняется сканирование и сохранение документа напрямую в выбранное местоположение на компьютере.
- **Сканировать для печати** — выполняется сканирование и автоматическая печать документа.
- **Сканировать для эл. почты** — сканированный документ прикрепляется к сообщению электронной почты.
- **Сканировать для факса** — сканированный документ прикрепляется для отправки по факсу.

**8** Нажмите **Передать**.

На экране сканера появляется сообщение **Выполняется удаленное сканирование**.

Отсканированное изображение автоматически откроется на экране компьютера.

## Сканирование на флэш-диск

**1** Загрузите оригинал документа в устройство автоматической подачи или на стекло сканера лицевой стороной вниз.

**Примечание.** Не загружайте в УАПД почтовые открытки, фотокарточки, документы небольшого формата, прозрачные пленки, фотобумагу и документы на тонкой бумаге (например, вырезки из журналов). Помещайте такие документы на стекло экспонирования сканера.

**2** При загрузке документа в УАПД отрегулируйте положение направляющих для бумаги.

- 3 Вставьте флэш-накопитель в USB порт на стороне панели управления сканера.  
Откроется начальный экран USB-накопителя.
- 4 Выберите папку назначения, затем перейдите к:  
**Сканирование на накопитель USB** > настройте параметры сканирования > **Сканировать**

## Сведения о параметрах сканирования

### FTP

Этот параметр позволяет ввести IP-адрес для адреса FTP.

**Примечание.** IP-адрес отображается в виде четырех наборов цифр, разделенных точками, например 123.123.123.123.

### Имя файла

Данный параметр позволяет указать имя файла для сканированного изображения.

### Сохранение в виде кода быстрого доступа

Данная функция позволяет сохранять текущие настройки в виде кода быстрого доступа.

**Примечание.** При выборе данного параметра производится автоматическое назначение следующего доступного кода быстрого доступа.

### Формат оригинала

С помощью этого параметра можно выбрать формат сканируемых документов. Если для функции "Исходный формат" установлено значение "Смешанный формат", возможно копирование исходных документов смешанных форматов (Letter/Legal).

### Плотность

Данная функция позволяет задать уровень осветления или затемнения отсканированных документов по отношению к исходному документу.

### Разрешение

Этот параметр позволяет регулировать качество выходного файла. Увеличение разрешения изображения приводит к увеличению размера файла и длительности сканирования оригинала документа. Уменьшение разрешения приведет к уменьшению размера файла.

### Передать как

Данный параметр позволяет задать тип выходного файла для отсканированного изображения.

Выберите один из следующих параметров:

- **PDF** — используется для создания одного файла с несколькими страницами.
- **Secure PDF** — используется для создания зашифрованного файла PDF, который защищает содержимое файла от несанкционированного доступа.
- **TIFF** — используется для создания нескольких файлов или единого файла. Если в меню "Параметры" отключен режим "Многостраничные файлы TIFF", при нажатии кнопки "TIFF" каждая страница сохраняется в отдельном файле. Обычно размер TIFF-файла превышает размер соответствующего JPEG-файла.
- **JPEG** — используется для создания и вложения отдельного файла для каждой страницы исходного документа.
- **XPS** — используется для создания одного файла XPS с несколькими страницами.

## Содержимое

Данный параметр позволяет задать тип и источник оригинала.

Выберите один из следующих типов содержимого:

- **Графика** — исходный документ в основном состоит из графики делового типа, такой как круговые диаграммы, гистограммы и анимация.
- **Фото** — исходный документ в основном состоит из фотографий или изображений.
- **Текст** — содержимое исходного документа в основном текст или штриховой рисунок.
- **Текст/Фото** — исходный документ представляет собой сочетание текста, графики и фотографий.

Выберите один из следующих источников содержимого:

- **Черно-белый лазер** — исходный документ напечатан с помощью монохромного лазерного принтера.
- **Цветной лазер** — исходный документ напечатан с помощью цветного лазерного принтера.
- **Струйный** — исходный документ напечатан с помощью струйного принтера.
- **Журнал** — исходный документ взят из журнала.
- **Газета** — исходный документ взят из газеты.
- **Другое** — исходный документ напечатан с помощью другого или неизвестного принтера.
- **Фотопленка** — исходный документ является фотографией с пленки.
- **Пресса** — исходный документ напечатан с помощью печатной прессы.

## Параметры страницы

Этот параметр позволяет изменять следующие настройки:

- **Стороны (двусторонняя печать)**. Указывается, распечатан ли оригинал на одной или на обеих сторонах.
- **Ориентация**. Указание ориентации оригинала документа и последующее изменение параметров "Стороны (двусторонняя печать)" и "Сшивание!" в соответствии с ориентацией.
- **Сшивание**. Указание стороны сшивания: по длинной или по короткой.

## Предварительный просмотр сканирования

При использовании этого параметра первая страница оригинала документа отображается до его полного сканирования. По завершении сканирования первой страницы процесс приостанавливается и отображается экран предварительного просмотра изображения.

## Использование дополнительных параметров

Выберите один из следующих параметров:

- **Устранение сдвига при сканировании** — Выпрямление сканированных изображений, слегка сдвинутых при подаче из автоматического устройства.
- **Дополнительные параметры обработки изображений** — служит для регулировки параметров перед сканированием: "Удаление фона", "Цветовой баланс", "Выпадение цвета", "Контрастность", "Качество JPEG", "Зеркальное отражение", "Негатив", "Сканировать от края до края", "Затенение деталей", "Резкость" и "Температура".
- **Пользовательское задание** — служит для объединения нескольких заданий сканирования в единое задание.
- **Очистка краев** — служит для удаления пятен и пометок по краям документа. Предусмотрены режим очистки одинакового пространства со всех четырех сторон и режим очистки определенной стороны. С помощью этой команды удаляются все данные внутри выбранной области сканированного изображения.
- **Журнал передачи** — служит для печати журнала передачи или журнала ошибок передачи.
- **Датчик подачи нескольких листов** — позволяет определять, когда УАПД захватывает более одного листа за раз, и выводит сообщение об ошибке.

# Общие сведения о меню принтера

## Список меню

Меню "Бумага"	Отчеты	Сеть/Порты	Безопасность	Параметры
Устройство подачи по умолчанию	Страница настроек меню	Активная сетевая плата	Изменение настройки безопасности	Общие настройки
Формат и тип бумаги	Статистика устройства	Стандартная сеть <sup>1</sup>	Различные настройки безопасности	Параметры копирования
Настройка МУП	Страница сетевых параметров	Стандартный USB	Параметры	Параметры факса
Замена форматов	Настройка сети [x]	Параллельный [x]	Конфиденциальная печать	Параметры электронной почты
Фактура бумаги	Страница	Последовательный [x]	Очистка временных файлов данных	Параметры FTP
Плотность бумаги	Список кодов быстрого доступа	Настройка SMTP	Журнал проверки безопасности	Меню флэш-накопителя
Загрузка бумаги	Журнал заданий факсимильной связи		Установка даты и времени	Параметры печати
Пользовательские типы	Журнал вызовов факсимильной связи			
Пользовательские имена	Копирование кодов быстрого доступа			
Пользовательские форматы сканирования	Коды быстрого доступа для электронной почты			
Пользовательские имена лотков	Коды быстрого доступа для факсов			
Универсальная настройка	Коды быстрого доступа для FTP			
Настройка выходного лотка	Список профилей			
	Печать шрифтов			
	Печать каталога			
	Отчет по устройству			

<sup>1</sup> В зависимости от настроек сканера этот пункт меню появляется как "Стандартная сеть" или "Сеть [x]".

<sup>2</sup> Это меню отображается только в том случае, если установлен один или несколько эмуляторов загрузки.

Меню "Бумага"	Отчеты	Сеть/Порты	Безопасность	Параметры
<b>Справка</b>	<b>Управление кодами быстрого доступа</b>	<b>Меню "Дополнительная плата"<sup>2</sup></b>		
Печать всех руководств	Коды быстрого доступа для факсов	Появится список установленных эмуляторов загрузки.		
Руководство по копированию	Коды быстрого доступа для электронной почты			
Руководство по электронной почте	Коды быстрого доступа для FTP			
Руководство по использованию факса	Копирование кодов быстрого доступа			
Руководство по использованию FTP	Коды быстрого доступа для профилей			
Руководство по устранению дефектов печати				
Информац рук-во				
Рук по расх мат				

<sup>1</sup> В зависимости от настроек сканера этот пункт меню появляется как "Стандартная сеть" или "Сеть [x]".

<sup>2</sup> Это меню отображается только в том случае, если установлен один или несколько эмуляторов загрузки.

## меню "Расходные материалы"

Пункт меню	Описание
<b>Замените расходные материалы</b> Разделительная пластина Захватывающий валик	Позволяет выполнить сброс счетчика расходного материала после замены разделительной пластины и захватывающего валика <ul style="list-style-type: none"> <li>Для сброса счетчика расходного материала выберите <b>Да</b>.</li> <li>Для выхода из меню выберите <b>Нет</b>.</li> </ul>
<b>Разделительная пластина</b> ОК Заменить	Отображение состояния разделительной пластины
<b>Захватывающий валик</b> ОК Заменить	Отображение состояния захватывающего валика

## Меню "Бумага"

### Меню "Устройство подачи по умолчанию"

Параметр	Чтобы
<b>Устройство подачи по умолчанию</b> Лоток [x] Многоцелевое устройство подачи Выбор бумаги вручную	Определяет устройство подачи бумаги по умолчанию для всех заданий на печать. <b>Примечания.</b> <ul style="list-style-type: none"> <li>• Значение по умолчанию, заданное изготовителем — "Лоток 1" (стандартный лоток).</li> <li>• Для отображения в меню параметра "МУП" необходимо в меню "Бумага" задать значение "Кассета" для параметра "Конфигурация МУП".</li> <li>• При загрузке бумаги одного и того же формата и типа в два лотка эти лотки автоматически связываются, если их параметры формата и типа бумаги совпадают. Когда в одном лотке закончится бумага, печать задания продолжится на бумаге из связанного лотка.</li> </ul>

### Меню «Конфигурация МУП»

Компонент	Предназначение
<b>Конфигурация МУП</b> Кассета Ручная В первую очередь	Определяет условия, при выполнении которых подача бумаги в принтер выполняется из многоцелевого устройства подачи. <b>Примечания.</b> <ul style="list-style-type: none"> <li>• Значение по умолчанию, заданное изготовителем — «Кассета». При выборе значения «Кассета» многоцелевое устройство подачи настраивается в качестве автоматического устройства подачи бумаги.</li> <li>• При выборе значения «Вручную» многоцелевое устройство подачи может использоваться только для заданий на печать с подачей бумаги вручную.</li> <li>• При выборе «Первый» многоцелевое устройство подачи настраивается в качестве первичного устройства подачи бумаги.</li> </ul>

## Меню "Формат и тип бумаги"

Параметр	Чтобы
<b>Формат лотка [x]</b> A4 A5 A6 JIS-B5 Letter (по умолчанию) Legal Executive Oficio (Мехико) Folio Statement Универсальный Конверты 7 3/4 9 Конверт 10 Конверт Конверт DL Конверт C5 Конверт B5 Другой конверт	Указание формата бумаги, загруженной в каждый лоток.  <b>Примечания.</b> <ul style="list-style-type: none"> <li>• Letter — заводская настройка по умолчанию. Значение по умолчанию, заданное изготовителем для других стран — "A4".</li> <li>• При загрузке бумаги одного и того же формата и типа в два лотка эти лотки автоматически связываются, если их параметры формата и типа бумаги совпадают. Многоцелевое устройство подачи также может быть связано. Когда в одном лотке закончится бумага, печать задания продолжится на бумаге из связанного лотка.</li> <li>• Формат бумаги A6 поддерживается только в лотке 1 и в многоцелевом устройстве подачи.</li> <li>• Некоторые параметры меню доступны только на некоторых моделях принтеров.</li> </ul>
<b>Тип в лотке [x]</b> Обычная бумага Открытки Прозрачные пленки Переработанный Этикетки Виниловые этикетки Фирменные бланки Бланки Печатный бланк Цветная бумага Тонкая бумага Плотная бумага Шерох./хлоп. бум. Пользов. тип <x>	Указание типа бумаги, загруженной в каждый лоток.  <b>Примечания.</b> <ul style="list-style-type: none"> <li>• Для лотка1 по умолчанию установлена обычная бумага. Польз.тип[x] — значение по умолчанию, заданное изготовителем для всех других лотков.</li> <li>• При наличии пользовательского имени вместо значения "Польз. тип[x]" отображается это имя.</li> <li>• Этот пункт меню служит для настройки автоматического связывания лотков.</li> </ul>
<b>Примечание.</b> В этом меню отображаются только установленные лотки и многоцелевые устройства подачи	

Параметр	Чтобы
<p><b>МУП: формат</b></p> <p>A4 A5 A6 JIS B5 Letter (по умолчанию) Legal Executive Oficio (Мехико) Folio Statement Универсальный Конверты 7 3/4 9 Конверт 10 Конверт Конверт DL Конверт C5 Конверт B5 Другой конверт</p>	<p>Указание формата бумаги, загруженной в многоцелевое устройство подачи.</p> <p><b>Примечания.</b></p> <ul style="list-style-type: none"> <li>• Letter — заводская настройка по умолчанию. Значение по умолчанию, заданное изготовителем для других стран — "A4".</li> <li>• Для отображения в меню параметра "Формат в МУП" необходимо в меню "Бумага" задать значение "Кассета" для параметра "Конфигурация МУП".</li> <li>• В многоцелевом устройстве подачи бумаги не выполняется автоматическое определение формата бумаги. Необходимо задать формат бумаги.</li> <li>• Некоторые параметры меню доступны только на некоторых моделях принтеров.</li> </ul>
<p><b>МУП: тип</b></p> <p>Обычная бумага Открытки Прозрачные пленки Переработанный Этикетки Виниловые этикетки Фирменные бланки Конверт Грубый конверт Бланки Печатный бланк Цветная бумага Тонкая бумага Плотная бумага Шерох./хлоп. бум. Пользов. тип &lt;x&gt;</p>	<p>Указание формата бумаги, загруженной в многоцелевое устройство подачи.</p> <p><b>Примечания.</b></p> <ul style="list-style-type: none"> <li>• Значение по умолчанию, заданное изготовителем — "Обычная бумага".</li> <li>• Для отображения в меню параметра "Тип в МУП" необходимо в меню "Бумага" задать значение "Кассета" для параметра "Тип в МУП".</li> <li>• Некоторые параметры меню доступны только на некоторых моделях принтеров.</li> </ul>
<p><b>Примечание.</b> В этом меню отображаются только установленные лотки и многоцелевые устройства подачи</p>	

Параметр	Чтобы
<b>Формат бумаги для подачи вручную</b> A4 A5 A6 JIS B5 Letter (по умолчанию) Legal Executive Oficio (Мехико) Folio Statement Универсальный	Указание формата загружаемой вручную бумаги. <b>Примечание.</b> Letter — заводская настройка по умолчанию. Значение по умолчанию, заданное изготовителем для других стран — "A4".
<b>Тип бумаги для подачи вручную</b> Обычная бумага Открытки Прозрачные пленки Переработанный Этикетки Виниловые этикетки Фирменные бланки Конверт Грубый конверт Бланки Печатный бланк Цветная бумага Тонкая бумага Плотная бумага Шерох./хлоп. бум. Пользов. тип <x>	Указание типа загружаемой вручную бумаги. <b>Примечания.</b> <ul style="list-style-type: none"> <li>• Значение по умолчанию, заданное изготовителем — "Обычная бумага".</li> <li>• Для отображения в меню параметра "Тип бумаги для подачи вручную" необходимо в меню "Бумага" задать значение "Вручную" для параметра "Конфигурация МУП".</li> <li>• Некоторые параметры меню доступны только на некоторых моделях принтеров.</li> </ul>
<b>Загрузка конвертов вручную - формат</b> Конверты 7 3/4 9 Конверт 10 Конверт Конверт DL Конверт C5 Конверт B5 Другой конверт	Указание формата загружаемого вручную конверта. <b>Примечания.</b> <ul style="list-style-type: none"> <li>• 10 Конверт является в США. заводской настройкой по умолчанию. Значение по умолчанию, заданное изготовителем для других стран — "Конверт DL".</li> <li>• Это меню имеется только в некоторых моделях принтеров.</li> </ul>
<b>Загрузка конвертов вручную - тип</b> Конверт Грубый конверт Пользов. тип <x>	Указание типа загружаемого вручную конверта. <b>Примечания.</b> <ul style="list-style-type: none"> <li>• Значение по умолчанию, заданное изготовителем — "Конверт".</li> <li>• Это меню имеется только в некоторых моделях принтеров.</li> </ul>
<b>Примечание.</b> В этом меню отображаются только установленные лотки и многоцелевые устройства подачи	

Параметр	Чтобы
<b>Тип материала АПД по умолчанию</b> Обычная бумага Открытки Прозрачные пленки Переработанный Этикетки Фирменные бланки Конверт Грубый конверт Бланки Печатный бланк Цветная бумага Тонкая бумага Плотная бумага Шерох./хлоп. бум. Пользов [x]	Укажите тип носителя, загруженного в АПД.  <b>Примечания.</b> <ul style="list-style-type: none"> <li>• Значение по умолчанию, заданное изготовителем — "Обычная бумага".</li> <li>• Некоторые параметры меню доступны только на некоторых моделях принтеров.</li> </ul>
<b>Примечание.</b> В этом меню отображаются только установленные лотки и многоцелевые устройства подачи	

## Меню «Замена форматов»

Компонент	Предназначение
<b>Замена форматов</b> Выкл. Statement/A5 Letter/A4 Все из списка	Служит для применения указанного формата бумаги в случае отсутствия запрашиваемого формата бумаги.  <b>Примечания.</b> <ul style="list-style-type: none"> <li>• Значение по умолчанию, заданное изготовителем — «Все из списка». Разрешается использовать все доступные замены форматов.</li> <li>• При выборе значения «Откл.» замена формата запрещена.</li> <li>• Если замена формата разрешена, задание печати продолжается без отображения сообщения <b>Замените бумагу</b>.</li> </ul>

## меню "Фактура бумаги"

Параметр	Чтобы
<b>Фактура об. бумаги</b> Гладкая Стандартная Шероховатая	Укажите относительную фактуру обычной бумаги, загруженной в определенный лоток.  <b>Примечание.</b> Заводской настройкой по умолчанию является значение "Обычная".
<b>Фактура карточки</b> Гладкая Стандартная Шероховатая	Укажите относительную фактуру открыток, загруженных в определенный лоток.  <b>Примечания.</b> <ul style="list-style-type: none"> <li>• Заводской настройкой по умолчанию является значение "Обычная".</li> <li>• Эти значения отображаются только в том случае, если печать на карточках поддерживается.</li> </ul>

Параметр	Чтобы
<b>Фактура пр. пленки</b> Гладкая Стандартная Шероховатая	<p>Укажите относительную фактуру прозрачных пленок, загруженных в определенный лоток.</p> <p><b>Примечание.</b> Заводской настройкой по умолчанию является значение "Обычная".</p>
<b>Факт бум из вторсыр</b> Гладкая Стандартная Шероховатая	<p>Укажите относительную фактуру бумаги из вторсырья, загруженной в определенный лоток.</p> <p><b>Примечание.</b> Заводской настройкой по умолчанию является значение "Обычная".</p>
<b>Фактура этикетки</b> Гладкая Стандартная Шероховатая	<p>Укажите относительную фактуру этикеток, загруженных в определенный лоток.</p> <p><b>Примечание.</b> Заводской настройкой по умолчанию является значение "Обычная".</p>
<b>Фактура виниловой этикетки</b> Гладкая Стандартная Шероховатая	<p>Укажите относительную фактуру виниловых этикеток, загруженных в определенный лоток.</p> <p><b>Примечание.</b> Заводской настройкой по умолчанию является значение "Обычная".</p>
<b>Фактура бум. для док.</b> Гладкая Стандартная Шероховатая	<p>Укажите относительную фактуру бумаги для документов, загруженной в определенный лоток.</p> <p><b>Примечание.</b> Значение по умолчанию, заданное изготовителем — "Стандартная".</p>
<b>Фактура конверта</b> Гладкая Стандартная Шероховатая	<p>Укажите относительную фактуру конвертов, загруженных в определенный лоток.</p> <p><b>Примечания.</b></p> <ul style="list-style-type: none"> <li>• Заводской настройкой по умолчанию является значение "Обычная".</li> <li>• Это меню имеется только в некоторых моделях принтеров.</li> </ul>
<b>Фактура конверта из шероховатой бумаги</b> Шероховатая	<p>Укажите относительную фактуру грубых конвертов, загруженных в определенный лоток.</p> <p><b>Примечания.</b></p> <ul style="list-style-type: none"> <li>• Значение по умолчанию, заданное изготовителем — "Стандартная".</li> <li>• Это меню имеется только в некоторых моделях принтеров.</li> </ul>
<b>Фактура фрм. бланка</b> Гладкая Стандартная Шероховатая	<p>Укажите относительную фактуру фирменных бланков, загруженных в определенный лоток.</p> <p><b>Примечание.</b> Заводской настройкой по умолчанию является значение "Обычная".</p>
<b>Фактура печ. бланка</b> Гладкая Стандартная Шероховатая	<p>Укажите относительную фактуру печатных бланков, загруженной в определенный лоток.</p> <p><b>Примечание.</b> Заводской настройкой по умолчанию является значение "Обычная".</p>
<b>Фактура цв. бумаги</b> Гладкая Стандартная Шероховатая	<p>Укажите относительную фактуру цветной бумаги, загруженной в определенный лоток.</p> <p><b>Примечание.</b> Заводской настройкой по умолчанию является значение "Обычная".</p>

Параметр	Чтобы
<b>Фактура тонкой бумаги</b> Гладкая Стандартная Шероховатая	Укажите относительную фактуру цветной бумаги, загруженной в определенный лоток. <b>Примечание.</b> Заводской настройкой по умолчанию является значение "Обычная".
<b>Фактура плотной бумаги</b> Гладкая Стандартная Шероховатая	Укажите относительную фактуру плотной бумаги, загруженной в определенный лоток. <b>Примечание.</b> Заводской настройкой по умолчанию является значение "Обычная".
<b>Факт. груб/хлопок бум</b> Шероховатая	Укажите относительную фактуру хлопковой или шероховатой бумаги, загруженной в определенный лоток. <b>Примечание.</b> Значение по умолчанию, заданное изготовителем — "Стандартная".
<b>Фактура польз. [x]</b> Гладкая Стандартная Шероховатая	Укажите относительную фактуру бумаги пользовательского типа, загруженной в определенный лоток. <b>Примечание.</b> Заводской настройкой по умолчанию является значение "Обычная".

## Меню "Плотность бумаги"

Параметр	Чтобы
<b>Плотность обычной бумаги</b> Тонкая Стандартная Плотная	Указание относительной плотности загруженной обычной бумаги. <b>Примечание.</b> Заводской настройкой по умолчанию является значение "Обычная".
<b>Плотность карточки</b> Тонкая Стандартная Плотная	Указание относительной плотности загруженных карточек. <b>Примечание.</b> Заводской настройкой по умолчанию является значение "Обычная".
<b>Плотность пр.пленки</b> Тонкая Стандартная Плотная	Указание относительной плотности загруженных прозрачных пленок. <b>Примечание.</b> Заводской настройкой по умолчанию является значение "Обычная".
<b>Плотн бум из вторсыр</b> Тонкая Стандартная Плотная	Указание относительной плотности загруженной бумаги из вторсырья. <b>Примечание.</b> Заводской настройкой по умолчанию является значение "Обычная".
<b>Плотность этикетки</b> Тонкая Стандартная Плотная	Указание относительной плотности загруженных этикеток. <b>Примечание.</b> Заводской настройкой по умолчанию является значение "Обычная".
<b>Плотность виниловой этикетки</b> Тонкая Стандартная Плотная	Указание относительной плотности загруженных виниловых этикеток. <b>Примечание.</b> Заводской настройкой по умолчанию является значение "Обычная".

Параметр	Чтобы
<b>Плотность бумаги для документов</b> Тонкая Стандартная Плотная	Указание относительной плотности загруженной бумаги для документов. <b>Примечание.</b> Заводской настройкой по умолчанию является значение "Обычная".
<b>Плотность конверта</b> Тонкая Стандартная Плотная	Указание относительной плотности загруженных конвертов. <b>Примечания.</b> <ul style="list-style-type: none"> <li>• Заводской настройкой по умолчанию является значение "Обычная".</li> <li>• Это меню имеется только в некоторых моделях принтеров.</li> </ul>
<b>Плотность шероховатого конверта</b> Тонкая Стандартная Плотная	Указание относительной плотности загруженных грубых конвертов. <b>Примечания.</b> <ul style="list-style-type: none"> <li>• Заводской настройкой по умолчанию является значение "Обычная".</li> <li>• Это меню имеется только в некоторых моделях принтеров.</li> </ul>
<b>Плотность фирменного бланка</b> Тонкая Стандартная Плотная	Указание относительной плотности загруженных фирменных бланков. <b>Примечание.</b> Заводской настройкой по умолчанию является значение "Обычная".
<b>Плотность печатных бланков</b> Тонкая Стандартная Плотная	Указание относительной плотности загруженных печатных бланков. <b>Примечание.</b> Заводской настройкой по умолчанию является значение "Обычная".
<b>Плотность цветной бумаги</b> Тонкая Стандартная Плотная	Указание относительной плотности загруженной цветной бумаги. <b>Примечание.</b> Заводской настройкой по умолчанию является значение "Обычная".
<b>Низкая плотность</b> Тонкая	Указание, что плотность загруженной бумаги - тонкая.
<b>Средняя плотность</b> Плотная	Указание, что плотность загруженной бумаги - плотная.
<b>Плотность грубой/хлопковой бумаги</b> Тонкая Стандартная Плотная	Указание относительной плотности загруженной хлопковой или шероховатой бумаги. <b>Примечание.</b> Заводской настройкой по умолчанию является значение "Обычная".
<b>Плотность польз. [x]</b> Тонкая Стандартная Плотная	Указание относительной плотности загруженной бумаги пользовательского типа. <b>Примечания.</b> <ul style="list-style-type: none"> <li>• Заводской настройкой по умолчанию является значение "Обычная".</li> <li>• Значения отображаются только в том случае, если данный пользовательский тип поддерживается принтером.</li> </ul>

## меню "Загрузка бумаги"

Параметр	Чтобы
<b>Загрузка карточек</b> Двусторонняя Выкл	Определяет и задает печать на двух сторонах для всех заданий на печать с указанием типа бумаги «Карточка».
<b>Загр бум из вторсыр</b> Двусторонняя Выкл	Определяет и задает печать на двух сторонах для всех заданий на печать с указанием типа бумаги «Из вторсырья».
<b>Загрузка этикеток</b> Двусторонняя Выкл	Определяет и задает печать на двух сторонах для всех заданий на печать с указанием типа бумаги «Этикетки».
<b>Загруз винил наклейк</b> Двусторонняя Выкл	Определяет и задает печать на двух сторонах для всех заданий на печать с указанием типа бумаги «Виниловые этикетки».
<b>Загрузка бум. для док.</b> Двусторонняя Выкл	Определяет и задает печать на двух сторонах для всех заданий на печать с указанием типа бумаги «Бумага для документов».
<b>Загрузка фрм блнк</b> Двусторонняя Выкл	Определяет и задает печать на двух сторонах для всех заданий на печать с указанием типа бумаги «Фирменный бланк».
<b>Загрузка печ. бланков</b> Двусторонняя Выкл	Определяет и задает печать на двух сторонах для всех заданий на печать с указанием типа бумаги «Печатный бланк».
<b>Загрузка цв. бумаги</b> Двусторонняя Выкл	Определяет и задает печать на двух сторонах для всех заданий на печать с указанием типа бумаги «Цветная».
<b>Загрузка тонкой бумаги</b> Двусторонняя Выкл	Определяет и задает печать на двух сторонах для всех заданий на печать с указанием типа бумаги «Тонкая».
<b>Загрузка плотной бумаги</b> Двусторонняя Выкл	Определяет и задает печать на двух сторонах для всех заданий на печать с указанием типа бумаги «Плотная».
<b>Загр. груб/хлопок бум</b> Двусторонняя Выкл	Определяет и задает печать на двух сторонах для всех заданий на печать с указанием типа бумаги «Шероховатая или хлопковая».
<b>Загрузка польз. бумаги[x]</b> Двусторонняя Выкл	Определяет и задает печать на двух сторонах для всех заданий на печать с указанием типа бумаги «Пользовательская [x]». <b>Примечание.</b> Режим "Пользовательская [x]" доступен только при поддержке данного типа бумаги, определенного пользователем.

### Примечания.

- "Выкл." является параметром по умолчанию для всех пунктов меню "Загрузка бумаги".
- Параметр «Двусторонняя» настраивает принтер для использования по умолчанию двустороннего режима печати для каждого задания на печать, если в окне «Свойства принтера» или в диалоговом окне «Print» не выбран параметр односторонней печати, в зависимости от операционной системы.

## Меню "Пользовательские типы"

Параметр	Чтобы
<b>Пользовательский тип [x]</b> Бумага Открытки Прозрачные пленки Шерох./хлоп. бум. Этикетки Виниловые этикетки Конверт	<p>Сопоставление бумаги или специального материала для печати с заводским именем пользовательского типа по умолчанию или пользовательским именем, созданным на встроенном веб-сервере или в программе MarkVision™ Professional.</p> <p><b>Примечания.</b></p> <ul style="list-style-type: none"> <li>• Значение по умолчанию, заданное изготовителем — "Бумага".</li> <li>• Чтобы обеспечить возможность печати с определенных устройств, материал для печати, назначенный пользователем, должен поддерживаться выбранным лотком или многоцелевым устройством подачи.</li> </ul>
<b>Переработанный</b> Бумага Открытки Прозрачные пленки Шерох./хлоп. бум. Этикетки Виниловые этикетки Конверт	<p>Укажите тип бумаги, когда в других меню выбран параметр "Из вторсырья"</p> <p><b>Примечания.</b></p> <ul style="list-style-type: none"> <li>• Значение по умолчанию, заданное изготовителем — "Бумага".</li> <li>• Чтобы обеспечить возможность печати с определенных устройств, материал для печати, назначенный пользователем, должен поддерживаться выбранным лотком или многоцелевым устройством подачи.</li> </ul>

## Меню «Пользовательские имена»

Компонент	Предназначение
<b>Пользовательское имя &lt;x&gt;</b>	Задание пользовательского имени для типа бумаги. Это имя заменяет Пользовательский тип [x] в меню принтера.

## меню "Пользовательские форматы сканирования"

Параметр	Чтобы
<b>Пользоват. формат скан. [x]</b> Имя формата сканирования Тип материала для печати Тип материала АПД Обычная бумага Открытки Прозрачные пленки Переработанный Этикетки Виниловые этикетки Фирменные бланки Конверт Грубый конверт Бланки Печатный бланк Цветная бумага Тонкая бумага Плотная бумага Шерох./хлоп. бум. Пользов. тип <x> Ширина 1–8,5 " (25–216 мм) Длина 1–25 " (25–635,0 мм) Ориентация Книжная Альбомная 2 сканирования на одной стороне листа Выкл Вкл	Определяет пользовательский формат сканирования, его имя, размер и параметры. Имя пользовательского размера сканирования заменяет Пользоват. формат скан.[x] в меню сканера  <b>Примечания.</b> <ul style="list-style-type: none"> <li>• "Тип материала АПД" является заводской настройкой по умолчанию для пользовательских форматов сканирования 3, 4, 5 и 6.</li> <li>• Заводской настройкой по умолчанию для принтеров во всех странах, кроме стран ЕС и Швейцарии, являются форматы 1 и 2.</li> <li>• 0,85 дюйма в США для ширины. Значение по умолчанию, заданное изготовителем для других стран — 210мм.</li> <li>• 0,14 дюйма в США для высоты. Значение по умолчанию, заданное изготовителем для других стран — 297мм.</li> <li>• "Книжная" — значение по умолчанию, заданное изготовителем для параметра "Ориентация".</li> <li>• Выкл — значение по умолчанию, заданное изготовителем для 2 сканирований на одной стороне листа.</li> <li>• Форматы "Конверт" и "Нестандартный конверт" поддерживаются только некоторыми моделями принтеров.</li> </ul>

## меню "Пользовательские имена лотков"

Параметр	Чтобы
<b>Стандартный лоток</b>	Укажите пользовательское имя для стандартного выходного лотка.
<b>Лоток [x]</b>	Укажите названия для лотка [x]

## меню "Универсальная настройка"

Параметр	Чтобы
<b>Единицы измерения</b> Дюймы Миллиметры	<p>Задаёт единицы измерения.</p> <p><b>Примечания.</b></p> <ul style="list-style-type: none"> <li>• Значение по умолчанию, заданное изготовителем для США — "Дюймы".</li> <li>• Значение по умолчанию, заданное изготовителем для других стран — "Миллиметры".</li> </ul>
<b>Книжная - Ширина</b> 3 – 8,5 дюйма 76 – 216 мм	<p>Задаёт ширину для книжной ориентации.</p> <p><b>Примечания.</b></p> <ul style="list-style-type: none"> <li>• Если ширина превышает максимальное значение, принтер использует максимально допустимую ширину.</li> <li>• 8,5 дюймов - заводская настройка по умолчанию для США. Ширину можно увеличивать с приращением 0,01-дюйма.</li> <li>• 216 мм - заводская настройка по умолчанию для других стран. Ширину можно увеличивать с приращением 1-мм.</li> </ul>
<b>Книжная - Высота</b> 3-14,17 дюйма 76-360 мм	<p>Задаёт высоту для книжной ориентации.</p> <p><b>Примечания.</b></p> <ul style="list-style-type: none"> <li>• Если высота превышает максимальное значение, принтер использует максимально допустимую высоту.</li> <li>• 14 дюймов - заводская настройка по умолчанию для США. Высоту можно увеличивать с приращением 0,01-дюйма.</li> <li>• 356 мм - заводская настройка по умолчанию для других стран. Высоту можно увеличивать с приращением 1-мм.</li> </ul>
<b>Направление подачи</b> Короткая сторона Длинная сторона	<p>Укажите направление подачи, если бумага может быть загружена в любом направлении.</p> <p><b>Примечания.</b></p> <ul style="list-style-type: none"> <li>• Значение по умолчанию, заданное изготовителем — "Короткая сторона".</li> <li>• Параметр "Длинная сторона" отображается только в том случае, если самая длинная сторона короче максимальной ширины, которая поддерживается для лотка.</li> </ul>

## Меню "Настройка выходного лотка"

Параметр	Чтобы
<b>Выходной лоток</b> Стандартный лоток Лоток [x]	<p>Укажите выходной лоток по умолчанию.</p> <p><b>Примечания.</b></p> <ul style="list-style-type: none"> <li>• Если одно и то же имя присвоено нескольким выходным лоткам, это имя отображается в меню только один раз.</li> <li>• Значение по умолчанию, заданное изготовителем — "Стандартный выходной лоток".</li> <li>• [x] — любое число от 1 до 4, если установлен соответствующий дополнительные выходные устройства.</li> </ul>

Параметр	Чтобы
<p><b>Настройка лотков</b></p> <p>Почтовый ящик Связь Переполнение ПЯ Связь - дополнительная Назначение типа</p>	<p>Укажите параметры конфигурации для выходных лотков.</p> <p><b>Примечания.</b></p> <ul style="list-style-type: none"> <li>• Значение по умолчанию, заданное изготовителем — "Почтовый ящик". При использовании значения "Почтовый ящик" каждый лоток считается отдельным почтовым ящиком.</li> <li>• При значении "Связывание" все доступные лотки считаются одним большим выходным лотком.</li> <li>• Параметр "Переполнение ПЯ" настраивает каждый выходной лоток, как отдельный почтовый ящик.</li> <li>• Значение "Связь - дополнительная" связывает вместе все доступные выходные лотки кроме стандартного выходного лотка и появляется только в случае установки двух дополнительных лотков.</li> <li>• При выборе значения "Назначение типа" каждый тип бумаги назначается некоторому выходному лотку или набору связанных лотков.</li> <li>• Лотки, которым назначены одинаковые имена автоматически связываются, если только не выбрано значение "Связь - дополнительная".</li> </ul>
<p><b>Резервн. вых лот</b></p> <p>Стандартный лоток Лоток [x]</p>	<p>Укажите другой выходной лоток при заполнении назначенного лотка</p> <p><b>Примечания.</b></p> <ul style="list-style-type: none"> <li>• Значение по умолчанию, заданное изготовителем — "Стандартный выходной лоток".</li> <li>• Если одно и то же имя присвоено нескольким выходным лоткам, это имя отображается в списке выходных лотков только один раз.</li> <li>• [x] — любое число от 1 до 4, если установлен соответствующий дополнительные выходные устройства.</li> </ul>
<p><b>Назн тип/вых лоток</b></p> <p>Лоток для обычной бумаги Лоток для карточек Лоток для прозрачных пленок Лоток для бумаги из вторсырья Лоток для этикеток Выходной лоток для виниловых наклеек Лоток для бумаги для документов Вых: конверты Лоток для шероховатых конвертов Лоток для фирменных бланков Лоток для печатных бланков Лоток для цветной бумаги Лоток для тонкой бумаги Лоток для плотной бумаги Лоток для шероховатой/хлопковой бумаги Лоток для бумаги польз. типа [x]</p>	<p>Выбор выходного лотка для каждого из поддерживаемых типов бумаги.</p> <p>Выберите один из следующих типов:</p> <p>Отключено Стандартный лоток Лоток [x]</p> <p><b>Примечания.</b></p> <ul style="list-style-type: none"> <li>• Значение по умолчанию, заданное изготовителем, — "Отключено".</li> <li>• [x] — любое число от 1 до 4, если установлен соответствующий дополнительные выходные устройства.</li> <li>• Если одно и то же имя присвоено нескольким выходным лоткам, это имя отображается в списке выходных лотков только один раз.</li> </ul>

# Меню "Отчеты"

## Меню "Отчеты"

Пункт меню	Описание
<b>Страница настроек меню</b>	Печать отчета, содержащего информацию о загруженной в лотки бумаге, установленных модулях памяти, общем количестве страниц, предупреждающих сигналах, времени ожидания, языке панели управления сканера, адресах TCP/IP, состоянии расходных материалов и состоянии сетевого соединения, а также другие сведения.
<b>Статистика устр-ва</b>	Печать отчета, содержащего статистические данные по принтеру, в частности, сведения о расходных материалах и распечатанных страницах.
<b>Страница сетевых параметров</b>	Печать отчета, содержащего сведения о сетевом сканера, например, сведения об адресах TCP/IP. <b>Примечание.</b> Это меню отображается только на сетевых сканерах и сканерах, подключенных к серверам печати.
<b>Страница настройки сети [x]</b>	Печать отчета, содержащего сведения о сетевом сканера, например, сведения об адресах TCP/IP. <b>Примечания.</b> <ul style="list-style-type: none"> <li>• Это меню появляется только если установлено более одной сетевой опции.</li> <li>• Это меню отображается только на сетевых сканерах и сканерах, подключенных к серверам печати.</li> </ul>
<b>Список кодов быстрого доступа</b>	Печать отчета, содержащего сведения и настроенных кодах быстрого доступа.
<b>Журнал заданий факсимильной связи</b>	Печать отчета, содержащего сведения о последних 200 заданиях факсимильной связи. <b>Примечание.</b> Это меню отображается только в том случае, если в меню "Параметры факса" для параметра "Включить журнал заданий" установлено значение "Вкл.".
<b>Журнал вызовов факсимильной связи</b>	Печать отчета, содержащего сведения о последних 100 вызовах (попытках вызова, принятых и заблокированных вызовах). <b>Примечание.</b> Это меню отображается только в том случае, если в меню "Параметры факса" для параметра "Включить журнал заданий" установлено значение "Вкл.".
<b>Копирование кодов быстрого доступа</b>	Печать отчета, содержащего сведения о кодах быстрого доступа
<b>Коды быстрого доступа для электронной почты</b>	Печать отчета, содержащего сведения о кодах быстрого доступа для электронной почты.
<b>Коды быстрого доступа для факсов</b>	Печать отчета, содержащего сведения о кодах быстрого доступа для факсов.
<b>Коды быстрого доступа для FTP</b>	Печать отчета, содержащего сведения о кодах быстрого доступа для FTP.
<b>Список профилей</b>	Печать списка профилей, сохраненных в сканере.
<b>Печать шрифтов</b>	Печать отчета обо всех шрифтах, доступных для того языка управления сканером, который в данный момент задан для сканера.

Пункт меню	Описание
<b>Печать каталога</b>	<p>Печать списка всех ресурсов, хранящихся на дополнительном модуле флэш-памяти или на жестком диске сканера.</p> <p><b>Примечания.</b></p> <ul style="list-style-type: none"> <li>• Для параметра "Размер буфера заданий" необходимо задать значение "100%".</li> <li>• Убедитесь в том, что дополнительный модуль флэш-памяти или жесткий диск сканера установлен правильно и исправен.</li> </ul>
<b>Отчет о ресурсах</b>	<p>Печать отчета, содержащего сведения об устройстве, включая серийный номер и название модели сканера. Отчет содержит текст и штрих-коды UPC, которые можно отсканировать в базу данных устройств.</p>

## Меню "Сеть/Порты"

### Меню "Активная сетевая плата"

Элемент меню	Описание
<b>Активная сетевая плата</b> Авто [список доступных сетевых плат]	<p><b>Примечания.</b></p> <ul style="list-style-type: none"> <li>• Заводской настройкой по умолчанию является значение "Авто".</li> <li>• Этот элемент меню отображается только в том случае, если установлена дополнительная сетевая плата.</li> </ul>

### Меню "Стандартная сеть" и "Сеть [x]"

**Примечание.** В этом меню отображаются только активные порты; неактивные порты не указываются.

Пункт меню	Описание
<b>PCL SmartSwitch</b> Вкл. Выкл	<p>Если этот режим включен, независимо от языка управления сканером по умолчанию сканер автоматически переключается в режим эмуляции PCL при приеме задания на печать, требующего такого переключения.</p> <p><b>Примечания.</b></p> <ul style="list-style-type: none"> <li>• По умолчанию установлено значение "Вкл".</li> <li>• При выборе значения "Выкл." на сканере не выполняется анализ поступающих данных. Сканер использует эмуляцию PostScript, если для параметра PS SmartSwitch установлено значение "Вкл". Если для параметра "PS SmartSwitch" также задано значение "Выкл.", применяется язык управления принтером по умолчанию, заданный в меню "Настройка".</li> </ul>

Пункт меню	Описание
<b>PS SmartSwitch</b> Вкл. Выкл	<p>Если этот режим включен, независимо от языка управления сканером по умолчанию сканер автоматически переключается в режим эмуляции PS при приеме задания на печать, требующего такого переключения.</p> <p><b>Примечания.</b></p> <ul style="list-style-type: none"> <li>• По умолчанию установлено значение "Вкл".</li> <li>• При выборе значения "Выкл." на сканере не выполняется анализ поступающих данных. Сканер использует эмуляцию PCL, если для параметра PCL SmartSwitch установлено значение "Вкл". Если для параметра "PCL SmartSwitch" также задано значение "Выкл.", применяется язык управления принтером по умолчанию, заданный в меню "Настройка".</li> </ul>
<b>Режим NPA</b> Авто Выкл	<p>Указывает на то, выполняется ли на сканере специальная обработка данных, необходимая для двунаправленного обмена данными, в соответствии с соглашениями, определяемыми протоколом NPA.</p> <p><b>Примечания.</b></p> <ul style="list-style-type: none"> <li>• Заводской настройкой по умолчанию является значение "Авто".</li> <li>• Изменение этого значения с панели управления и последующий выход из меню приводит к перезапуску сканера. Затем выбор меню обновляется.</li> </ul>
<b>Сетевой буфер</b> Авто От 3 КБ до [максимальный разрешенный размер]	<p>Определяет размер входного буфера сетевого порта.</p> <p><b>Примечания.</b></p> <ul style="list-style-type: none"> <li>• Заводской настройкой по умолчанию является значение "Авто".</li> <li>• Минимальное приращение этого значения составляет 1 кбайт.</li> <li>• Максимально допустимый размер зависит от объема памяти сканера, размера буферов других каналов связи и значения параметра "Сохранение ресурсов" ("Вкл." или "Выкл.").</li> <li>• Для расширения допустимого диапазона значений размера сетевого буфера отключите буферы параллельного интерфейса, последовательного интерфейса и интерфейса USB или уменьшите их размеры.</li> <li>• Изменение этого значения с панели управления и последующий выход из меню приводит к перезапуску сканера. Затем выбор меню обновляется.</li> </ul>
<b>Буферизация заданий</b> Выкл Вкл. Авто	<p>Временное сохранение заданий на печать на жестком диске сканера перед выполнением печати. Это меню отображается только, если установлен форматированный диск.</p> <p><b>Примечания.</b></p> <ul style="list-style-type: none"> <li>• Заводской настройкой по умолчанию является значение "Выкл".</li> <li>• При выборе значения "Вкл." задания временно сохраняются на жестком диске сканера.</li> <li>• При выборе значения "Авто" задания на печать временно сохраняются на жестком диске только в том случае, если сканер занят обработкой данных, поступивших через другой входной порт.</li> <li>• Изменение этого значения с панели управления и последующий выход из меню приводит к перезапуску сканера. Затем выбор меню обновляется.</li> </ul>

Пункт меню	Описание
<b>Двоичный PS-Mac</b> Авто Вкл. Выкл	Настройка сканера для обработки заданий на печать PostScript с двоичными данными, поступающих с компьютера Macintosh.  <b>Примечания.</b> <ul style="list-style-type: none"> <li>• Заводской настройкой по умолчанию является значение "Авто".</li> <li>• При выборе значения "Выкл." выполняется фильтрация заданий на печать с применением стандартного протокола.</li> <li>• При выборе значения "Вкл." выполняется обработка заданий на печать PostScript с несформированными двоичными данными.</li> </ul>
<b>Настройка стандартной сети</b> Отчеты Сетевая плата TCP/IP IPv6 Беспроводной AppleTalk	Отображение и настройка сетевых параметров  <b>Примечание.</b> Меню "Беспроводная связь" открывается, только если сканер подключен к беспроводной сети.
<b>Настройка сети [x]</b> Отчеты Сетевая плата TCP/IP IPv6 Беспроводной AppleTalk	

## Меню "Отчеты"

Чтобы открыть данное меню, выполните одну из следующих команд:

- Сеть/порты >Стандартная сеть >Настройка стандартной сети >Отчеты
- Сеть/порты >Сеть [x] >Сеть [x] Настройка >Отчеты

Параметр	Чтобы
Печать страницы настройки	Печать отчета, содержащего информацию о сетевых настройках принтера, например адрес TCP/IP.

## Меню "Сетевая плата"

Чтобы открыть данное меню, выполните одну из следующих команд:

- Сеть/порты >Стандартная сеть >Настройка стандартной сети >Сетевая плата
- Сеть/порты >Сеть [x] >Сеть [x] Настройка >Сетевая плата

Параметр	Чтобы
<b>Просмотреть состояние карты</b> Подключена Отключено	Просмотр состояния подключения адаптера беспроводной сети.
<b>Просмотреть скорость карты</b>	Просмотр скорости активного адаптера беспроводной сети.

Параметр	Чтобы
<b>Сетевой адрес</b> UAA-адрес LAA	Просмотр сетевых адресов.
<b>Таймаут задания</b> 0, 10–225 секунд	<p>Задайте временной интервал, по истечению которого сетевое задание печати будет отменено.</p> <p><b>Примечания.</b></p> <ul style="list-style-type: none"> <li>• Значение по умолчанию, заданное изготовителем — 90 секунд.</li> <li>• Значение параметра 0 отменяет действие этой настройки.</li> <li>• При выборе значения от 1 до 9, на дисплее появляется сообщение <b>Недопустимый</b>, и значение не сохраняется.</li> </ul>
<b>Страница-разделитель</b> Выкл Вкл	<p>Позволяет распечатать страницу транспаранта на принтере.</p> <p><b>Примечание.</b> Заводской настройкой по умолчанию является значение "Выкл".</p>

## Меню "TCP/IP"

Чтобы открыть данное меню, выполните одну из следующих команд:

- Сеть/порты >Стандартная сеть >Настройка стандартной сети >TCP/IP
- Сеть/порты >Сеть[x]Сеть[x] >Настройка >TCP/IP

**Примечание.** Это меню доступно только в сетевых моделях или на принтерах, подключенных к серверам печати.

Параметр	Чтобы
<b>Задать имя узла</b>	<p>Задать текущее имя хоста TCP/IP.</p> <p><b>Примечание.</b> Это имя можно изменять только со встроенного веб-сервера.</p>
<b>IP-адрес</b>	<p>Просмотр или изменение текущего адреса TCP/IP.</p> <p><b>Примечание.</b> При ручной настройке IP-адреса параметры "Включить DHCP" и "Включить автоматический IP" переключаются в положение Off (Выкл.). Также, параметры "Включить BOOTP" и "Включить RARP", поддерживающие BOOTP и RARP переключаются в положение Off (Выкл.).</p>
<b>Маска подсети</b>	Просмотр или изменение текущей маски сети TCP/IP.
<b>Шлюз</b>	Просмотр или изменение текущего шлюза TCP/IP.
<b>Включить DHCP</b> Вкл Выкл	<p>Указать адрес DHCP и настройки назначения параметров.</p> <p><b>Примечание.</b> Заводской настройкой по умолчанию является значение "Вкл".</p>
<b>Включить RARP</b> Вкл Выкл	<p>Указание адреса RARP и настройка параметров назначения.</p> <p><b>Примечание.</b> Заводской настройкой по умолчанию является значение "Выкл".</p>
<b>Включить BOOTP</b> Вкл Выкл	<p>Указание адреса BOOTP и настройка параметров назначения.</p> <p><b>Примечание.</b> Заводской настройкой по умолчанию является значение "Вкл".</p>

Параметр	Чтобы
<b>Включить AutoIP</b> Да Нет	Указать параметр «Сеть нулевой конфигурации». <b>Примечание.</b> Значение по умолчанию, заданное изготовителем, — "Да".
<b>Включить FTP/TFTP</b> Да Нет	Включение встроенного сервера FTP, который позволяет отправлять файлы на сканер с использованием протокола FTP. <b>Примечание.</b> Значение по умолчанию, заданное изготовителем, — "Да".
<b>Включить сервер HTTP</b> Да Нет	Включить встроенный веб-сервер. При включении данного параметра появляется возможность дистанционного контроля параметров и управления сканером с помощью веб-браузера. <b>Примечание.</b> Значение по умолчанию, заданное изготовителем, — "Да".
<b>Адрес сервера WINS</b>	Просмотр или изменение текущего адреса сервера WINS/IP.
<b>Включить DDNS</b> Да Нет	Просмотр или изменение текущего параметра DDNS. <b>Примечание.</b> Значение по умолчанию, заданное изготовителем, — "Да".
<b>Включить mDNS</b> Да Нет	Просмотр или изменение текущего параметра mDNS. <b>Примечание.</b> Значение по умолчанию, заданное изготовителем, — "Да".
<b>Адрес сервера DNS</b>	Просмотр или изменение текущего адреса сервера DNS/IP.
<b>Адрес резервного сервера DNS</b>	Служит для просмотра и изменения адреса резервного сервера DNS
<b>Адрес резервного сервера DNS 2</b>	
<b>Адрес резервного сервера DNS 3</b>	
<b>Включить HTTPS</b> Да Нет	Просмотр или изменение текущего параметра HTTPS. <b>Примечание.</b> Значение по умолчанию, заданное изготовителем, — "Да".

## Меню «IPv6»

Чтобы открыть данное меню, выполните одну из следующих команд.

- Сеть/порты >Стандартная сеть >Настройка стандартной сети >IPv6
- Сеть/порты >Сеть [x] >Настройка сети [x] >IPv6

**Примечание.** Это меню доступно только для сетевых принтеров или для принтеров, подключенных к серверам печати.

Параметр	Чтобы
<b>Включить IPv6</b> Вкл. Выкл.	Включить Интернет-протокол версии 6 (IPv6) на принтере. Для создания IP-адресов IPv6 использует большие числа. <b>Примечание.</b> По умолчанию установлено значение "Вкл".
* Эти параметры можно изменять только с Embedded Web Server.	

Параметр	Чтобы
<b>Автоконфигурация</b> Вкл. Выкл.	Показывает, принимает ли сетевой адаптер данные автоматической настройки адреса IPv6, предоставляемые маршрутизатором. <b>Примечание.</b> По умолчанию установлено значение "Вкл".
<b>Задание имени узла*</b>	Задание имени хоста. <b>Примечание.</b> Имя хоста не должно превышать 15 символов и может содержать только символы в кодировке US-ASCII, буквенно-числовые символы и символы дефиса.
<b>Просмотр адреса*</b>	Просмотр текущих адресов IPv6.
<b>Просмотр адреса маршрутизатора*</b>	Просмотр текущего адреса маршрутизатора.
<b>Включить DHCPv6</b> Вкл. Выкл.	Включение DHCPv6 в принтере. <b>Примечание.</b> По умолчанию установлено значение "Вкл".
* Эти параметры можно изменять только с Embedded Web Server.	

## меню "Беспроводная связь"

**Примечание.** Это меню доступно только в случае подключения принтеров к беспроводной сети или для моделей принтеров, оснащенных адаптером беспроводной связи.

Чтобы открыть данное меню, выполните следующие команды:

**Сеть/Порты > Сеть [x] > Сеть [x] Настройка > Беспроводная**

Параметр	Чтобы
<b>Настройка защищенной Wi-Fi</b> Запуск метода нажатия кнопки Запуск метода с PIN-кодом	Установка беспроводной сети и включение сетевой безопасности. <b>Примечания.</b> <ul style="list-style-type: none"> <li>Параметр "Настройка нажатием кнопки" позволяет подключать принтер к беспроводной сети нажатием кнопок как на принтере, так и на точке доступа (беспроводном маршрутизаторе) в течение заданного периода времени.</li> <li>Параметр «Запуск методом подключения по PIN-коду» позволяет подключать принтер к беспроводной сети с использованием PIN-кода на принтере и вводом его в качестве настройки беспроводного соединения точки доступа.</li> </ul>
<b>Включение/отключение автоопределения WPS</b> Включить Отключить	Автоматическое определение способа подключения, которое используется точкой доступа с WPS: метода нажатия кнопки или метода подключения по PIN-коду. <b>Примечание.</b> Заводской настройкой по умолчанию является значение "Отключено".

Параметр	Чтобы
<b>Режим сети</b> Тип BSS Инфраструктура Прямое подключение	Служит для задания режима сети. <b>Примечания.</b> <ul style="list-style-type: none"> <li>• Заводской настройкой по умолчанию является значение "Инфраструктура". Инфраструктура позволяет принтеру получать доступ в сеть с использованием точки доступа.</li> <li>• Настройка беспроводного подключения между принтером и компьютером напрямую.</li> </ul>
<b>Совместимость</b> 802.11b/g 802.11b/g/n	Служит для задания стандарта беспроводной связи для беспроводной сети. <b>Примечание.</b> 802.11b/g/n - заводская настройка по умолчанию.
<b>Выбрать сеть</b>	Выбор доступной сети, которую должен использовать принтер.
<b>Просмотреть качество сигнала</b>	Посмотреть качество беспроводного соединения.
<b>Просмотреть режим безопасности</b>	Посмотреть способ шифрования для беспроводной сети.

## меню AppleTalk

Чтобы открыть данное меню, выполните одну из следующих команд:

- Сеть/порты >Стандартная сеть >Настройка стандартной сети >AppleTalk
- Сеть/Порты >Сеть >[x]Настройка сети[x] >AppleTalk

Параметр	Чтобы
<b>Включить</b> Да Нет	Включение или отключение поддержки AppleTalk. <b>Примечание.</b> Значение по умолчанию, заданное изготовителем, — "Нет".
<b>Просмотр имени</b>	Отображение назначенного имени AppleTalk. <b>Примечание.</b> Имя AppleTalk можно изменять только со встроенного веб-сервера.
<b>Вывести адрес</b>	Отображение назначенного адреса AppleTalk. <b>Примечание.</b> Адрес AppleTalk можно изменять только со встроенного веб-сервера.
<b>Задание зоны</b> [список зон, доступных в сети]	Отображение списка зон AppleTalk, доступных в сети. <b>Примечание.</b> Зона по умолчанию для сети является заводской настройкой по умолчанию.

## меню "Стандартный USB"

Пункт меню	Описание
<b>PCL SmartSwitch</b> Вкл. Выкл	<p>Если этот режим включен, независимо от языка управления сканером по умолчанию сканер автоматически переключается в режим эмуляции PCL при приеме через порт USB задания на печать, требующего такого переключения.</p> <p><b>Примечания.</b></p> <ul style="list-style-type: none"> <li>• По умолчанию установлено значение "Вкл".</li> <li>• При выборе значения "Выкл." на сканере не выполняется анализ поступающих данных. Сканер использует эмуляцию PostScript, если для параметра PS SmartSwitch установлено значение "Вкл". Если для параметра PS SmartSwitch установлено значение "Выкл", используется язык принтера по умолчанию, указанный в меню "Настройка".</li> </ul>
<b>PS SmartSwitch</b> Вкл. Выкл	<p>Если этот режим включен, независимо от языка управления по умолчанию сканер автоматически переключается в режим эмуляции PS при приеме через порт USB задания на печать, требующего такого переключения.</p> <p><b>Примечания.</b></p> <ul style="list-style-type: none"> <li>• По умолчанию установлено значение "Вкл".</li> <li>• При выборе значения "Выкл." на сканере не выполняется анализ поступающих данных. Сканер использует эмуляцию PCL, если для параметра PCL SmartSwitch установлено значение "Вкл". Если для параметра PCL SmartSwitch установлено значение "Выкл", используется язык принтера по умолчанию, указанный в меню "Настройка".</li> </ul>
<b>Режим NPA</b> Авто Вкл. Выкл	<p>Указывает на то, выполняется ли на сканере специальная обработка данных, необходимая для двунаправленного обмена данными, в соответствии с соглашениями, определяемыми протоколом NPA.</p> <p><b>Примечания.</b></p> <ul style="list-style-type: none"> <li>• Заводской настройкой по умолчанию является значение "Авто". При выборе "Авто" выполняется анализ данных, распознавание формата, после чего данные обрабатываются с учетом результатов анализа.</li> <li>• Изменение этого значения с панели управления и последующий выход из меню приводит к перезапуску сканера. Затем выбор меню обновляется.</li> </ul>
<b>Буфер USB</b> Авто От 3 КБ до [максимальный разрешенный размер] Отключено	<p>Определение размера входного буфера порта USB.</p> <p><b>Примечания.</b></p> <ul style="list-style-type: none"> <li>• Заводской настройкой по умолчанию является значение "Авто".</li> <li>• При отключении отключается буферизация заданий. Все задания, ранее помещенные в буфер на диске сканера, распечатываются до возобновления обычной обработки заданий.</li> <li>• Размер буфера USB можно менять с шагом в 1 КБ.</li> <li>• Максимально допустимый размер зависит от объема памяти сканера, размера буферов других каналов связи и значения параметра "Сохранение ресурсов" ("Вкл." или "Выкл.").</li> <li>• Для расширения допустимого диапазона значений размера буфера USB отключите буферы параллельного, последовательного и сетевого интерфейса или уменьшите их размеры.</li> <li>• Изменение этого значения с панели управления и последующий выход из меню приводит к перезапуску сканера. Затем выбор меню обновляется.</li> </ul>

Пункт меню	Описание
<b>Буферизация заданий</b> Выкл Вкл. Авто	Временное сохранение заданий на печать на жестком диске сканера перед выполнением печати <b>Примечания.</b> <ul style="list-style-type: none"> <li>• Заводской настройкой по умолчанию является значение "Выкл".</li> <li>• При выборе значения "Вкл." задания временно сохраняются на жестком диске сканера.</li> <li>• При выборе значения "Авто" задания на печать временно сохраняются на жестком диске только в том случае, если сканер занят обработкой данных, поступивших через другой входной порт.</li> <li>• Изменение этого значения с панели управления и последующий выход из меню приводит к перезапуску сканера. Затем выбор меню обновляется.</li> </ul>
<b>Двоичный PS-Mac</b> Авто Вкл. Выкл	Настройка сканера для обработки заданий на печать PostScript с двоичными данными, поступающих с компьютера Macintosh. <b>Примечания.</b> <ul style="list-style-type: none"> <li>• Заводской настройкой по умолчанию является значение "Авто".</li> <li>• При выборе значения "Вкл." выполняется обработка заданий на печать PostScript с несформированными двоичными данными.</li> <li>• При выборе значения "Выкл." выполняется фильтрация заданий на печать с применением стандартного протокола.</li> </ul>
<b>Адрес вн. сет. ад.</b> ууу.ууу.ууу.ууу	Задание сетевого адреса для внешнего сервера печати <b>Примечание.</b> Это меню появляется только в том случае, если сканер подсоединен к внешнему серверу печати через порт USB.
<b>Маска подсети вн. ад.</b> ууу.ууу.ууу.ууу	Задание сетевой маски для внешнего сервера печати <b>Примечание.</b> Это меню появляется только в том случае, если сканер подсоединен к внешнему серверу печати через порт USB.
<b>Шлюз внешнего сет. ад.</b> ууу.ууу.ууу.ууу	Задание шлюза для внешнего сервера печати <b>Примечание.</b> Это меню появляется только в том случае, если сканер подсоединен к внешнему серверу печати через порт USB.

## Меню "Параллельный [х]"

Пункт меню	Описание
<b>PCL SmartSwitch</b> Вкл. Выкл	Если этот режим включен, независимо от языка управления по умолчанию сканер автоматически переключается в режим эмуляции PCL при приеме через параллельный порт задания на печать, требующего такого переключения. <b>Примечания.</b> <ul style="list-style-type: none"> <li>• По умолчанию установлено значение "Вкл".</li> <li>• При выборе значения "Выкл." на сканере не выполняется анализ поступающих данных. Сканер использует эмуляцию PostScript, если для параметра PS SmartSwitch установлено значение "Вкл". Если для параметра "PS SmartSwitch" также задано значение "Выкл.", применяется язык управления по умолчанию, заданный в меню "Настройка".</li> </ul>

Пункт меню	Описание
<b>PS SmartSwitch</b> Вкл. Выкл	<p>Если этот режим включен, независимо от языка управления по умолчанию сканер автоматически переключается в режим эмуляции PS при приеме через параллельный порт задания на печать, требующего такого переключения.</p> <p><b>Примечания.</b></p> <ul style="list-style-type: none"> <li>• По умолчанию установлено значение "Вкл".</li> <li>• При выборе значения "Выкл." на сканере не выполняется анализ поступающих данных. Сканер использует эмуляцию PCL, если для параметра PCL SmartSwitch установлено значение "Вкл". Если для параметра "PCL SmartSwitch" также задано значение "Выкл.", применяется язык управления по умолчанию, заданный в меню "Настройка".</li> </ul>
<b>Режим NPA</b> Авто Вкл. Выкл	<p>Указывает на то, выполняется ли на сканере специальная обработка данных, необходимая для двунаправленного обмена данными, в соответствии с соглашениями, определяемыми протоколом NPA.</p> <p><b>Примечания.</b></p> <ul style="list-style-type: none"> <li>• Заводской настройкой по умолчанию является значение "Авто".</li> <li>• Изменение этого значения с панели управления и последующий выход из меню приводит к перезапуску сканера. Затем выбор меню обновляется.</li> </ul>
<b>Буфер паралл. порта</b> Авто От 3 КБ до [максимальный разрешенный размер] Отключено	<p>Определяет размер входного буфера параллельного интерфейса.</p> <p><b>Примечания.</b></p> <ul style="list-style-type: none"> <li>• Заводской настройкой по умолчанию является значение "Авто".</li> <li>• При отключении отключается буферизация заданий. Все задания печати, ранее помещенные в буфер на диске сканера, распечатываются до возобновления обычной обработки заданий.</li> <li>• Минимальное приращение размера буфера параллельного интерфейса составляет 1 КБ.</li> <li>• Максимально допустимый размер зависит от объема памяти сканера, размера буферов других каналов связи и значения параметра "Сохранение ресурсов" ("Вкл." или "Выкл.").</li> <li>• Для расширения допустимого диапазона значений размера буфера параллельного интерфейса отключите буфер USB, буфер параллельного интерфейса и сетевой буфер или уменьшите их размеры.</li> <li>• Изменение этого значения с панели управления и последующий выход из меню приводит к перезапуску сканера. Затем выбор меню обновляется.</li> </ul>
<b>Буферизация заданий</b> Выкл Вкл. Авто	<p>Временное сохранение заданий на печать на жестком диске сканера перед выполнением печати</p> <p><b>Примечания.</b></p> <ul style="list-style-type: none"> <li>• Заводской настройкой по умолчанию является значение "Выкл".</li> <li>• При выборе значения "Вкл." задания временно сохраняются на жестком диске сканера.</li> <li>• При выборе значения "Авто" задания на печать временно сохраняются на жестком диске только в том случае, если сканер занят обработкой данных, поступивших через другой входной порт.</li> <li>• Изменение этого значения с панели управления и последующий выход из меню приводит к перезапуску сканера. Затем выбор меню обновляется.</li> </ul>

Пункт меню	Описание
<b>Расширенный статус</b> Вкл. Выкл	Включение двунаправленной связи через параллельный порт. <b>Примечания.</b> <ul style="list-style-type: none"> <li>• По умолчанию установлено значение "Вкл".</li> <li>• При выборе "Выкл" взаимодействие через порт параллельного интерфейса отключено.</li> </ul>
<b>Протокол</b> Fastbytes Стандартное	Определяет протокол для порта параллельного интерфейса. <b>Примечания.</b> <ul style="list-style-type: none"> <li>• Fastbytes - заводская настройка по умолчанию. Это значение обеспечивает совместимость с большинством существующих портов параллельного интерфейса и является рекомендуемым.</li> <li>• Выбор значения "Стандартный" в некоторых случаях позволяет устранить неполадки обмена данными через порт параллельного интерфейса.</li> </ul>
<b>Обраб апп. сброс</b> Выкл Вкл.	Определяет, должен ли сканер отслеживать запросы на аппаратную инициализацию от компьютера <b>Примечания.</b> <ul style="list-style-type: none"> <li>• Заводской настройкой по умолчанию является значение "Выкл".</li> <li>• Запрос на аппаратный сброс передается компьютером путем активизации сигнала Init через порт параллельного интерфейса. Многие персональные компьютеры активизируют сигнал Init при каждом включении компьютера.</li> </ul>
<b>Паралл. режим 2</b> Вкл. Выкл	Определяет, должна ли выполняться дискретизация данных, передаваемых через параллельный порт, по переднему или заднему фронту импульса <b>Примечание.</b> По умолчанию установлено значение "Вкл".
<b>Двоичный PS-Мас</b> Авто Вкл. Выкл	Настройка принтера для обработки заданий на печать PostScript с двоичными данными, поступающих с компьютера Macintosh. <b>Примечания.</b> <ul style="list-style-type: none"> <li>• Заводской настройкой по умолчанию является значение "Авто".</li> <li>• При выборе значения "Выкл." выполняется фильтрация заданий на печать с применением стандартного протокола.</li> <li>• При выборе значения "Вкл." выполняется обработка заданий на печать PostScript с несформированными двоичными данными.</li> </ul>
<b>Адрес вн. сет. ад.</b> ууу.ууу.ууу.ууу	Задание сетевого адреса для внешнего сервера печати <b>Примечание.</b> Это меню доступно только в том случае, если сканер подключен к внешнему серверу печати с использованием порта USB.
<b>Маска подсети вн. ад.</b> ууу.ууу.ууу.ууу	Задание сетевой маски для внешнего сервера печати <b>Примечание.</b> Это меню появляется только в том случае, если сканер подсоединен к внешнему серверу печати через порт USB.
<b>Шлюз внеш сет ад</b> ууу.ууу.ууу.ууу	Задание шлюза для внешнего сервера печати <b>Примечание.</b> Это меню появляется только в том случае, если сканер подсоединен к внешнему серверу печати через порт USB.

## меню “Последовательный [x]”

Пункт меню	Описание
<b>PCL SmartSwitch</b> Вкл. Выкл	<p>Если этот режим включен, независимо от языка управления сканером по умолчанию сканер автоматически переключается в режим эмуляции PCL при приеме через параллельный порт задания на печать, требующего такого переключения.</p> <p><b>Примечания.</b></p> <ul style="list-style-type: none"> <li>• По умолчанию установлено значение "Вкл".</li> <li>• При выборе значения "Выкл." на сканере не выполняется анализ поступающих данных. Сканер использует эмуляцию PostScript, если для параметра PS SmartSwitch установлено значение "Вкл". Если для параметра "PS SmartSwitch" также задано значение "Выкл.", применяется язык управления принтером по умолчанию, заданный в меню "Настройка".</li> </ul>
<b>PS SmartSwitch</b> Вкл. Выкл	<p>Если этот режим включен, независимо от языка управления сканером по умолчанию сканер автоматически переключается в режим эмуляции PS при приеме через параллельный порт задания на печать, требующего такого переключения.</p> <p><b>Примечания.</b></p> <ul style="list-style-type: none"> <li>• По умолчанию установлено значение "Вкл".</li> <li>• При выборе значения "Выкл." на сканере не выполняется анализ поступающих данных. Сканер использует эмуляцию PCL, если для параметра PCL SmartSwitch установлено значение "Вкл". Если для параметра "PCL SmartSwitch" также задано значение "Выкл.", применяется язык управления принтером по умолчанию, заданный в меню "Настройка".</li> </ul>
<b>Режим NPA</b> Авто Вкл. Выкл	<p>Указывает на то, выполняется ли на сканере специальная обработка данных, необходимая для двунаправленного обмена данными, в соответствии с соглашениями, определяемыми протоколом NPA.</p> <p><b>Примечания.</b></p> <ul style="list-style-type: none"> <li>• Заводской настройкой по умолчанию является значение "Авто". При выборе "Авто" выполняется анализ данных, распознавание формата, после чего данные обрабатываются с учетом результатов анализа.</li> <li>• При выборе "Вкл" сканер обрабатывает данные в соответствии с протоколом NPA. При поступлении данных в формате, отличном от NPA, они отклоняются как ошибочные.</li> <li>• При выборе "Выкл" сканер не обрабатывает данные в соответствии с протоколом NPA.</li> <li>• Изменение этого значения с панели управления и последующий выход из меню приводит к перезапуску сканера. Затем выбор меню обновляется.</li> </ul>

Пункт меню	Описание
<p><b>Послед. буфер</b>  Авто  От 3 КБ до [максимальный разрешенный размер]  Отключено</p>	<p>Определяет размер входного буфера последовательного интерфейса.</p> <p><b>Примечания.</b></p> <ul style="list-style-type: none"> <li>• Заводской настройкой по умолчанию является значение "Авто".</li> <li>• При отключении отключается буферизация заданий. Все задания, ранее помещенные в буфер на диске, распечатываются до возобновления обычной обработки заданий.</li> <li>• Минимальное приращение размера буфера параллельного интерфейса составляет 1 КБ.</li> <li>• Максимально допустимый размер зависит от объема памяти сканера, размера буферов других каналов связи и значения параметра "Сохранение ресурсов" ("Вкл." или "Выкл.").</li> <li>• Для расширения допустимого диапазона значений размера буфера последовательного интерфейса отключите буферы параллельного интерфейса, буфер USB и сетевой буфер или уменьшите их размеры.</li> <li>• Изменение этого значения с панели управления и последующий выход из меню приводит к перезапуску сканера. Затем выбор меню обновляется.</li> </ul>
<p><b>Буферизация заданий</b>  Выкл  Вкл.  Авто</p>	<p>Временное сохранение заданий на печать на жестком диске сканера перед выполнением печати</p> <p><b>Примечания.</b></p> <ul style="list-style-type: none"> <li>• Заводской настройкой по умолчанию является значение "Выкл". Сканер не помещает в буфер на жесткий диск задания печати.</li> <li>• При выборе значения "Вкл." задания временно сохраняются на жестком диске сканера.</li> <li>• При выборе значения "Авто" задания на печать временно сохраняются на жестком диске только в том случае, если сканер занят обработкой данных, поступивших через другой входной порт.</li> <li>• Изменение этого значения с панели управления и последующий выход из меню приводит к перезапуску сканера. Затем выбор меню обновляется.</li> </ul>
<p><b>Протокол</b>  DTR  DTR/DSR  X-вкл./X-выкл.  XON/XOFF/DTR  XONXOFF/DTRDSR</p>	<p>Выбор значений, используемых для подтверждения связи через порт последовательного интерфейса аппаратными и программными средствами.</p> <p><b>Примечания.</b></p> <ul style="list-style-type: none"> <li>• Значение по умолчанию, заданное изготовителем — "DTR".</li> <li>• Для подтверждения связи аппаратными средствами применяется значение "DTR/DSR".</li> <li>• Для подтверждения связи программными средствами применяется значение "XON/XOFF".</li> <li>• Для подтверждения связи с использованием как аппаратных, так и программных средств применяются значения "XON/XOFF/DTR" и "XON/XOFF/DTR/DSR".</li> </ul>
<p><b>Помехоустойч XON</b>  Выкл  Вкл.</p>	<p>Указывает на то, передается ли на компьютер информация о готовности сканера</p> <p><b>Примечания.</b></p> <ul style="list-style-type: none"> <li>• Заводской настройкой по умолчанию является значение "Выкл".</li> <li>• Этот пункт меню применяется к порту последовательного интерфейса только в том случае, когда для параметра "Послед. протокол" установлено значение "XON/XOFF".</li> </ul>

Пункт меню	Описание
<b>Скор. передачи</b> 9600 19200 38400 57600 115200 138200 172800 230400 345600 1200 2400 4800	Служит для указания максимально возможной скорости приема данных через порт последовательного интерфейса.  <b>Примечания.</b> <ul style="list-style-type: none"> <li>• Значение по умолчанию, заданное изготовителем — 9600.</li> <li>• Значения скорости 138200, 172800, 230400 и 345600 бод отображаются только в меню "Станд последов". Эти значения не отображаются в меню "Доп. послед. 1", "Доп. послед. 2" и "Доп. послед. 3".</li> </ul>
<b>Биты данных</b> 8 7	Указывает количество битов данных, отправленных в каждом кадре данных  <b>Примечание.</b> Значение по умолчанию, заданное изготовителем — 8.
<b>Четность</b> Нет Игнорировать Четный Нечетный	Определяет значение четности для кадров данных, принимаемых и передаваемых через последовательный интерфейс.  <b>Примечание.</b> Заводская настройка по умолчанию - "Нет".
<b>Учитывать DSR</b> Выкл Вкл.	Указывает на то, применяется ли на сканер сигнал DSR  <b>Примечания.</b> <ul style="list-style-type: none"> <li>• Заводской настройкой по умолчанию является значение "Выкл".</li> <li>• Сигнал DSR является сигналом подтверждения связи, применяемым в большинстве кабелей последовательного интерфейса. Сигнал DSR позволяет отличить данные, передаваемые с компьютера через порт последовательного интерфейса, от данных, создаваемых электрическими помехами в кабеле последовательного интерфейса. Электрические помехи могут привести к печати посторонних символов. Установите для этого параметра значение "Вкл" во избежание печати случайных символов.</li> </ul>

## Меню "Настройка SMTP"

Элемент меню	Описание
<b>Основной шлюз SMTP</b> <b>Порт основного шлюза SMTP</b> <b>Вторичный шлюз SMTP</b> <b>Порт вторичного шлюза SMTP</b>	Указание шлюза сервера SMTP и сведений о портах  <b>Примечание.</b> 25 – порт шлюза SMTP по умолчанию.
<b>Время ожидания SMTP</b> 5–30	Указывает количество времени в секундах, прежде чем сервер прекращает попытки отправки сообщения электронной почты  <b>Примечание.</b> Заводское значение по умолчанию – 30 секунд.

Элемент меню	Описание
<b>Адрес для ответа</b>	Задаёт адрес для ответа длиной до 128 знаков в сообщении электронной почты, отправляемом принтером
<b>Использовать SSL</b> Отключено Согласование Требуется	Настройка использования SSL на принтере для повышения безопасности при подключении к серверу SMTP  <b>Примечания.</b> <ul style="list-style-type: none"> <li>• Заводское значение по умолчанию – “Отключено”.</li> <li>• Когда используется параметр “Согласование”, сервер SMTP определяет, должно ли использоваться шифрование SSL.</li> </ul>
<b>Проверка подлинности сервера SMTP</b> Проверка подлинности не требуется Вход/обычная CRAM-MD5 Digest-MD5 NTLM Kerberos 5	Задаёт тип необходимой проверки подлинности пользователя для получения привилегии сканирования в электронную почту  <b>Примечание.</b> “Проверка подлинности не требуется” – заводская настройка по умолчанию.
<b>Эл. сообщение от устройства</b> Нет Использовать учетные данные SMTP	Задаёт учетные данные, которые будут использоваться при подключении к серверу SMTP. Некоторые серверы SMTP требуют ввода учетных данных для отправки сообщения электронной почты.  <b>Примечания.</b> <ul style="list-style-type: none"> <li>• Нет – заводская настройка по умолчанию для параметров “Эл. сообщение от устройства” и “Эл. сообщение от пользователя”.</li> <li>• “Имя пользователя устройства” и “Пароль устройства” используются для входа на сервер SMTP, когда выбран параметр “Использовать учетные данные SMTP”.</li> </ul>
<b>Эл. сообщение от пользователя</b> Нет Использовать учетные данные SMTP Использовать имя пользователя и пароль сеанса Использовать эл. адрес и пароль сеанса Запрос пользователя	
<b>Имя пользователя устройства</b>	
<b>Пароль устройства</b>	
<b>Область Kerberos 5</b>	
<b>Домен NTLM</b>	

## Меню "Безопасность"

### Изменение настройки меню безопасности

Параметр	Чтобы
<b>Изменить резервный пароль</b> Использовать резервный пароль <ul style="list-style-type: none"> <li>• Выкл</li> <li>• Вкл</li> </ul> Пароль	Создание пароля для резервной копии.  <b>Примечания.</b> <ul style="list-style-type: none"> <li>• Выкл - заводская настройка по умолчанию для параметра "Использовать резервный пароль".</li> <li>• Этот пункт меню отображается только в том случае, если существует пароль для резервной копии.</li> </ul>
<b>Изменить строительные блоки</b> Внутренние учетные записи NTLM Настройка простого Kerberos Установка Kerberos Active Directory LDAP LDAP+GSSAPI Пароль PIN-код	Редактировать параметры для внутренних аккаунтов, NTLM, настройка Simple Kerberos, настройка Kerberos, Active Directory, LDAP, пароль и PIN.
<b>Изменить шаблоны безопасности</b> [список доступных шаблонов]	Добавление или изменение шаблона безопасности
<b>Изменение управления доступом</b> Административные меню Доступ к функциям Настройка приложений Управление Решения Отменить задания на устройстве	Управление доступом к меню принтера, обновлениям программного обеспечения, отложенным заданиям и другим точкам доступа.

## Меню “Другие параметры безопасности”

Пункт меню	Описание
<p><b>Ограничения входа в систему</b></p> <p>Вход в систему не выполнен</p> <p>Ошибка временного интервала</p> <p>Время блокировки</p> <p>Время ожидания входа в систему с панели управления</p> <p>Время ожидания удаленного входа в систему</p>	<p>Ограничивает количество и временной интервал попыток неудачного входа в систему с контрольной панели сканера до блокировки <i>всех</i> пользователей</p> <p><b>Примечания.</b></p> <ul style="list-style-type: none"> <li>• “Вход в систему не выполнен” указывает количество неудачных попыток входа до блокировки пользователей. Диапазон настройки — от 1 до 10. Значение по умолчанию, заданное изготовителем, — 3 попытки.</li> <li>• “Ошибка временного интервала” указывает интервал, во время которого неудачные попытки входа не вызывают блокировки пользователей. Диапазон настройки — от 1 до 60 минут. Значение по умолчанию, заданное изготовителем — 5 минут.</li> <li>• “Время блокировки” указывает насколько долго пользователи блокируются после превышения ограничений неудачного входа. Диапазон настройки — от 1 до 60 минут. Значение по умолчанию, заданное изготовителем — 5 минут. “1” указывает на то, что на сканере не установлено время блокировки.</li> <li>• “Время ожидания входа в систему с панели управления” указывает, как долго сканер остается неактивным на начальном экране до автоматического выхода пользователей из системы. Диапазон настройки — от 1 до 900 секунд. Значение по умолчанию, заданное изготовителем, — 30 секунды.</li> <li>• Параметр “Время ожидания удаленного входа в систему” указывает, как долго удаленный интерфейс остается неактивным до автоматического выхода пользователей из системы. Диапазон настройки — от 1 до 120 минут. Значение по умолчанию, заданное изготовителем — 10 минут.</li> </ul>
<p><b>Переключатель сброса параметров безопасности</b></p> <p>Параметры управления доступом = “Без защиты”</p> <p>Не влияет</p> <p>Сброс заводских значений безопасности</p>	<p>Позволяет изменить значения параметров безопасности.</p> <p><b>Примечания.</b></p> <ul style="list-style-type: none"> <li>• Параметры управления доступом = “Без защиты” — сохраняются все сведения о безопасности, определенные пользователем. “Без защиты” — заводская настройка по умолчанию.</li> <li>• Если выбрано значение “Не влияет”, при восстановлении значений по умолчанию конфигурация безопасности устройства не будет изменена.</li> <li>• При выборе параметра “Сброс заводских значений безопасности” будут удалены все сведения о безопасности, определенные пользователем, и для всех параметров в разделе “Различные настройки безопасности” на панели управления сканера и на веб-странице будут установлены значения по умолчанию.</li> </ul>

Пункт меню	Описание
<b>Проверка сертификата LDAP</b> Запрашивать Попытаться Разрешить Никогда	Позволяет пользователю запросить сертификат сервера. <b>Примечания.</b> <ul style="list-style-type: none"> <li>• Значение "Запрашивать" означает, что требуется сертификат сервера. Если предоставлен неправильный сертификат или сертификат не предоставлен, сеанс будет сразу прерван. Значение по умолчанию, заданное изготовителем, — "Запрашивать".</li> <li>• Значение "Попытаться" означает, что выполнен запрос сертификата сервера. Если сертификат не предоставлен, сеанс будет продолжен обычным образом. Если предоставлен неправильный сертификат, сеанс будет сразу прерван.</li> <li>• Значение "Разрешить" означает, что выполнен запрос сертификата сервера. Если сертификат не предоставлен, сеанс будет продолжен обычным образом. Если предоставлен неправильный сертификат, он будет проигнорирован и сеанс продолжится обычным образом.</li> <li>• Значение "Никогда" означает, что запрос сертификата сервера не выполнен.</li> </ul>
<b>Минимальная длина PIN-кода</b> 1–16	Позволяет настроить ограничение длины PIN-кода. <b>Примечание.</b> Значение по умолчанию, заданное изготовителем — 4

## меню Конфиденциальная печать

Пункт меню	Описание
<b>Макс неверных PIN</b> Выкл 2–10	Ограничение количества попыток ввода неверного PIN-кода. <b>Примечания.</b> <ul style="list-style-type: none"> <li>• Заводской настройкой по умолчанию является значение "Выкл".</li> <li>• Этот элемент меню отображается только в том случае, если установлен исправный форматированный жесткий диск сканера.</li> <li>• По достижении данного предельного значения задания печати для того имени пользователя и PIN-кода удаляются.</li> </ul>
<b>Истечение срока действия конфиденциального задания</b> Выкл 1 час 4 часа 24 часа 1 неделя	Ограничение времени хранения "конфиденциального" задания печати до удаления <b>Примечания.</b> <ul style="list-style-type: none"> <li>• Заводской настройкой по умолчанию является значение "Выкл".</li> <li>• при отключении сканера все "конфиденциальные" задания печати удаляются из памяти сканера.</li> </ul>
<b>Истечение срока действия задания на печать с повтором</b> Выкл 1 час 4 часа 24 часа 1 неделя	Ограничение времени хранения заданий печати "с повтором" до удаления <b>Примечания.</b> <ul style="list-style-type: none"> <li>• Заводской настройкой по умолчанию является значение "Выкл".</li> <li>• При отключении сканера все задания печати "с повтором" удаляются из памяти сканера.</li> </ul>

Пункт меню	Описание
<b>Истечение срока действия задания на печать с проверкой</b> Выкл 1 час 4 часа 24 часа 1 неделя	Ограничение времени хранения заданий печати "с проверкой" до удаления <b>Примечания.</b> <ul style="list-style-type: none"> <li>• Заводской настройкой по умолчанию является значение "Выкл".</li> <li>• При отключении сканера все задания печати "с проверкой" удаляются из памяти сканера.</li> </ul>
<b>Истечение срока действия задания на печать с резервированием</b> Выкл 1 час 4 часа 24 часа 1 неделя	Ограничение времени хранения заданий печати "с резервированием" до удаления <b>Примечания.</b> <ul style="list-style-type: none"> <li>• Заводской настройкой по умолчанию является значение "Выкл".</li> <li>• При отключении сканера все задания печати "с резервированием" удаляются из памяти сканера.</li> </ul>

## Меню "Очистка временных файлов данных"

Это меню позволяет удалять конфиденциальные данные, сохранившиеся при выполнении заданий с жесткого диска сканера, и освобождать свободное место. Все постоянные данные на жестком диске сканера, например, загруженные шрифты, макросы и отложенные задания, сохраняются. Оно использует произвольные элементы данных для безопасного перезаписывания файлов, хранящихся на жестком диске и помеченных для удаления. Перезапись можно выполнить однократной очисткой для скорости выполнения или многократной очисткой для повышенной безопасности.

**Примечание.** Этот параметр отображается только при наличии в сканере установленного отформатированного жесткого диска.

Параметр	Чтобы
<b>Режим очистки</b> Автовыбор	Указание режима очистки диска.
<b>Автоматический метод</b> Однопроходная Многопроходная	Разметка всего дискового пространства, которое использовалось предыдущим заданием печати. При использовании данного метода файловая система не может повторно использовать это пространство до тех пор, пока оно не будет полностью очищено. <b>Примечания.</b> <ul style="list-style-type: none"> <li>• "Однопроходная" — заводская настройка по умолчанию. "Однопроходная" позволяет заменять данные на жестком диске сканера за один проход повторяющейся битовой комбинацией.</li> <li>• "Многопроходная" позволяет заменять данные на жестком диске сканера произвольными битовыми комбинациями несколько раз с последующим проверочным проходом. Для удаления секретной информации следует использовать только метод многопроходной очистки.</li> </ul>

## Меню "Журнал проверки безопасности"

Параметр	Чтобы
<b>Журнал экспорта</b>	<p>Позволяет авторизованным пользователям экспортировать файл журнала безопасности.</p> <p><b>Примечания.</b></p> <ul style="list-style-type: none"> <li>• Чтобы экспортировать файл журнала безопасности с панели управления сканера, необходимо вставить в сканер флэш-накопитель.</li> <li>• Журнал проверки безопасности можно загрузить со встроенного веб-сервера и сохранить на компьютере.</li> </ul>
<b>Удаление журнала</b> Да Нет	<p>Указывает, удалять ли файлы журнала проверки.</p> <p><b>Примечание.</b> Значение по умолчанию, заданное изготовителем, — "Да".</p>
<b>Журнал конфигурации</b> Включить проверку Да Нет Включить удаленный системный журнал Нет Да Функция удаленного системного журнала 0–23 Серьезность ошибок для занесения в журнал 0–7	<p>Настраивает принтер на запись событий в журнал проверки безопасности.</p> <p><b>Примечания.</b></p> <ul style="list-style-type: none"> <li>• "Включить проверку" определяет принципы регистрации событий в журнал проверки безопасности и удаленный системный журнал. Значение по умолчанию, заданное изготовителем, — "Нет".</li> <li>• "Включить дистанционный системный журнал" определяет, отправляются ли файлы журнала на удаленный сервер. Значение по умолчанию, заданное изготовителем, — "Нет".</li> <li>• "Функция удаленного системного журнала" определяет значение, используемое для отправки файлов журнала на сервер удаленного системного журнала. Значение по умолчанию, заданное изготовителем — 4</li> <li>• При включенном журнале проверки безопасности значение серьезности ошибки каждого события записывается. Значение по умолчанию, заданное изготовителем — 4</li> </ul>

## Меню "Установка даты и времени"

Параметр	Чтобы
<b>Текущие дата и время</b>	Просмотр текущих настроек даты и времени для сканера.
<b>Установка даты и времени вручную</b>	<p>Ввод даты и времени.</p> <p><b>Примечание.</b> Дата и время устанавливаются в формате ГГГГ-ММ-ДД ЧЧ:ММ:СС.</p>
<b>Часовой пояс</b>	<p>Выбор часового пояса.</p> <p><b>Примечание.</b> GMT (по Гринвичу) — заводское значение по умолчанию.</p>
<b>Автопереход на летнее время</b> Вкл Выкл	<p>Настройка сканера для включения перехода на летнее и зимнее время с учетом настройки часового пояса сканера.</p> <p><b>Примечание.</b> Вкл — заводская настройка по умолчанию. При этом используется переход на летнее время, соответствующий выбранному часовому поясу.</p>

Параметр	Чтобы
<b>Настройка часового пояса пользователя</b> Неделя начала перехода на летнее время Первый день летнего времени Месяц начала перехода на летнее время Время начала перехода на летнее время Неделя окончания перехода на летнее время День окончания перехода на летнее время Месяц окончания перехода на летнее время Время окончания перехода на летнее время Смещение перехода на летнее время	Позволяет пользователю настроить часовой пояс.
<b>Включить NTP</b> Вкл Выкл	Включение сетевого протокола времени, который синхронизирует часы на устройствах в сети. <b>Примечание.</b> Заводской настройкой по умолчанию является значение "Вкл".
<b>Сервер NTP</b>	Просмотр адреса сервера NTP.
<b>Включить проверку подлинности</b> Вкл Выкл	Включение параметров проверки подлинности <b>Примечание.</b> Заводской настройкой по умолчанию является значение "Выкл".

# Меню "Параметры"

## Меню "Общие параметры"

Параметр	Чтобы
<b>Язык дисплея</b> Английский Francais Немецкий Итальянский Espanol Датский Норвежский Нидерланды Шведский Portuguese Suomi Русский Polski Греческий Magyar Turkce Cesky Упрощенный китайский Традиционный китайский Корейский Японский	Служит для выбора языка, отображаемого на дисплее сканера. <b>Примечание.</b> Не все модели поддерживают все языки. Чтобы неподдерживаемые языки могли отображаться, возможно, понадобится установить специальное аппаратное обеспечение.
<b>Показать расчетный ресурс расходных материалов</b> Показать расчетный ресурс Не показывать расчетный ресурс	Отображение расчетного ресурса расходных материалов на панели управления принтера, встроенном веб-сервере, в настройках меню и статистических отчетах об устройстве. <b>Примечание.</b> Заводской настройкой по умолчанию является значение «Показать расчетный ресурс».
<b>Экономичный режим</b> Выкл Энергосбережение Энергосб/экон бум Бумага	Минимизация потребления электроэнергии, расхода бумаги или специальной бумаги. <b>Примечания.</b> <ul style="list-style-type: none"> <li>• Заводской настройкой по умолчанию является значение "Выкл". Значение "Выкл" восстанавливает заводские настройки принтера по умолчанию.</li> <li>• Параметр "Энергия" позволяет снизить энергопотребление принтером. При этом может уменьшаться производительность, однако на качество печати это не влияет.</li> <li>• Параметр «Энергия/Бумага» минимизирует потребление электроэнергии, а также расход обычной бумаги и специальной бумаги.</li> <li>• Параметр "Бумага" позволяет уменьшить количество бумаги или специальной бумаги, необходимого для задания на печать. При этом может уменьшаться производительность, однако на качество печати это не влияет.</li> </ul>

Параметр	Чтобы
<b>Загруженный звуковой сигнал УАПД</b> Включено Отключено	Определяет подачу звукового сигнала УАПД при загрузке бумаги. <b>Примечание.</b> Значение по умолчанию, заданное изготовителем — Enabled (Включено).
<b>Датчик подачи нескольких листов УАПД</b> Вкл Выкл	Позволяет определять, когда УАПД захватывает более одного листа за раз. <b>Примечание.</b> Заводской настройкой по умолчанию является значение "Вкл".
<b>Тихий режим</b> Выкл Вкл	Снижает уровень шума, создаваемый принтером. <b>Примечания.</b> <ul style="list-style-type: none"> <li>• Заводской настройкой по умолчанию является значение "Выкл". При данной настройке принтер работает с максимальными характеристиками.</li> <li>• При выборе значения "Вкл" принтер настраивается таким образом, чтобы уровень производимого им шума был минимальным. Этот параметр лучше всего подходит для печати текста и линейной графики.</li> <li>• Для оптимальной печати цветных документов отключите тихий режим.</li> <li>• Если в драйвере выбрать параметр Фото, тихий режим может быть отключен и обеспечено лучшее качество и максимальная скорость печати.</li> </ul>
<b>Запустить начальную установку</b> Да Нет	Запуск мастера настройки. <b>Примечания.</b> <ul style="list-style-type: none"> <li>• Значение по умолчанию, заданное изготовителем, — "Да".</li> <li>• После завершения работы мастера настройки при выборе значения <b>Готово</b>, в окне «Выбор страны» принимается значение по умолчанию «Нет».</li> </ul>

Параметр	Чтобы
<p><b>Клавиатура</b></p> <p>Тип клавиатуры</p> <ul style="list-style-type: none"> <li>Английский</li> <li>Francais</li> <li>Francais Canadien</li> <li>Немецкий</li> <li>Итальянский</li> <li>Espanol</li> <li>Греческий</li> <li>Датский</li> <li>Норвежский</li> <li>Нидерланды</li> <li>Шведский</li> <li>Suomi</li> <li>Portuguese</li> <li>Русский</li> <li>Polski</li> <li>Swiss German</li> <li>Swiss French</li> <li>Корейский</li> <li>Magyar</li> <li>Turkse</li> <li>Cesky</li> <li>Упрощенный китайский</li> <li>Традиционный китайский</li> <li>Японский</li> <li>Пользовательская клавиша [x]</li> </ul>	<p>Служит для задания языка и ключевой пользовательской информации для клавиатуры сканера. Дополнительные вкладки позволяют получить доступ к диакритическим знакам и символам с клавиатуры.</p>
<p><b>Форматы бумаги</b></p> <ul style="list-style-type: none"> <li>США</li> <li>Метрические единицы</li> </ul>	<p>Служит для задания по умолчанию единиц измерения для форматов бумаги.</p> <p><b>Примечания.</b></p> <ul style="list-style-type: none"> <li>• Значение по умолчанию, заданное изготовителем — США.</li> <li>• Исходная настройка зависит от выбора страны или региона при первоначальной настройке.</li> <li>• При изменении этого параметра также меняется значение по умолчанию для каждого устройства подачи в меню "Формат/тип бумаги".</li> </ul>
<p><b>Сканировать в диапазон портов ПК</b> [диапазон портов]</p>	<p>Задаёт допустимый диапазон портов для сканеров, находящихся за брандмауэром, блокирующим порты. Допустимые порты задаются в виде двух наборов цифр, разделенных точкой с запятой.</p> <p><b>Примечание.</b> 9751:Значение по умолчанию, заданное изготовителем — 12000</p>

Параметр	Чтобы
<p><b>Отображаемая информация</b></p> <p>Левая сторона</p> <p>Правая сторона</p> <p>Пользовательский текст [x]</p>	<p>Определяет элементы, отображаемые в левом верхнем и правом верхнем углах начального экрана сканера.</p> <p>Для меню левой и правой стороны выберите одно из следующих значений:</p> <ul style="list-style-type: none"> <li>Отсутствует</li> <li>IP-адрес</li> <li>Имя узла</li> <li>Имя контакта</li> <li>Местоположение</li> <li>Дата и время</li> <li>Имя службы mDNS/DDNS</li> <li>Имя нулевой конфигурации</li> <li>Пользовательский текст [x]</li> <li>Наименование модели</li> </ul> <p><b>Примечания.</b></p> <ul style="list-style-type: none"> <li>• IP-адрес - значение по умолчанию, заданное для левой стороны.</li> <li>• Дата/время - значение по умолчанию, заданное для правой стороны.</li> </ul>
<p><b>Отображаемые сведения (продолжение)</b></p> <p>Черный тонер</p>	<p>Позволяет настраивать отображаемую информацию для черного тонера.</p> <p>Выберите один из следующих параметров:</p> <ul style="list-style-type: none"> <li>Когда отображать <ul style="list-style-type: none"> <li>Не отображать</li> <li>Отобразить</li> </ul> </li> <li>Сообщение для отображения <ul style="list-style-type: none"> <li>По умолчанию</li> <li>Альтернативный</li> </ul> </li> <li>По умолчанию <ul style="list-style-type: none"> <li>[ввод текста]</li> <li>Альтернативный <ul style="list-style-type: none"> <li>[ввод текста]</li> </ul> </li> </ul> </li> </ul> <p><b>Примечания.</b></p> <ul style="list-style-type: none"> <li>• "Не отображать" — значение по умолчанию, заданное для параметра "Когда отображать".</li> <li>• Заводской настройкой по умолчанию для параметра «Сообщение для отображения» является значение «По умолчанию».</li> </ul>

Параметр	Чтобы
<p><b>Отображаемые сведения (продолжение)</b></p> <p>Замятие бумаги Загрузите бумагу Ошибки, требующие технического обслуживания принтера</p>	<p>Позволяет настраивать отображаемую информацию для параметров меню "Замятие бумаги", "Загрузите бумагу" и "Ошибки, требующие технического обслуживания принтера".</p> <p>Выберите один из следующих параметров:</p> <p>Отобразить Да Нет</p> <p>Сообщение для отображения По умолчанию Альтернативный</p> <p>По умолчанию [ввод текста] Альтернативный [ввод текста]</p> <p><b>Примечания.</b></p> <ul style="list-style-type: none"> <li>• Для параметра "Отображать" заводские настройки по умолчанию отсутствуют.</li> <li>• "По умолчанию" — заводская настройка по умолчанию для параметра "Сообщение для отображения".</li> </ul>
<p><b>Пользовательские настройки начального экрана</b></p> <p>Изменить язык Копировать Копирование кодов быстрого доступа Факс Коды быстрого доступа для факса Электронная почта Коды быстрого доступа для электронной почты FTP Коды быстрого доступа для FTP Поиск отложенных заданий Отложенные задания Накопитель USB Профили и приложения Закладки Задания от пользователя Формы и избранное Копия карточки Сканирование в сетевое расположение Мой код быстрого доступа Multi Send</p>	<p>Позволяет изменять значки и кнопки, отображаемые на начальном экране сканера.</p> <p>Для каждого значка можно настроить следующие параметры:</p> <p>Отобразить Не отображать</p> <p><b>Примечания.</b></p> <ul style="list-style-type: none"> <li>• По умолчанию отображаются следующие значки: «Копирование», «Факс», «Электронная почта», «FTP», «Поиск отложенных заданий», «Отложенные задания», «Накопитель USB» и «Формы и избранное».</li> <li>• Для параметров Изменить язык, Копирование кодов быстрого доступа, Коды быстрого доступа для факсов, Коды быстрого доступа для электронной почты, Коды быстрого доступа для FTP, Профили и приложения, Закладки и Задания от пользователя заводской настройкой по умолчанию является значение «Не отображать».</li> </ul>

Параметр	Чтобы
<b>Формат даты</b> ММ-ДД-ГГГГ ДД-ММ-ГГГГ ГГГГ-ММ-ДД	Выбор формата даты сканера. <b>Примечание.</b> ММ-ДД-ГГГГ формат даты в США заводская настройка по умолчанию. Международной заводской настройкой по умолчанию является значение "ДД-ММ-ГГГГ".
<b>Формат времени</b> 12-часовой 24-часовой	Выбор формата времени сканера. <b>Примечание.</b> Заводская настройка по умолчанию – 12-часовой режим А.М./Р.М.
<b>Яркость экрана</b> 20–100	Определяет яркость экрана панели управления сканера. <b>Примечание.</b> Значение по умолчанию, заданное изготовителем – 100
<b>Односторонняя печать</b> Выкл Вкл	Устанавливает копирование со стекла экспонирования сканера по одной странице за один раз. <b>Примечание.</b> Заводской настройкой по умолчанию является значение "Выкл".
<b>Более светлое изображение по сравнению с оригиналом</b> Режим "Стандартная/Ожидание" Выкл Неяркий Яркий	Определяет величину яркости при выходе из стандартного выходного лотка. <b>Примечания.</b> <ul style="list-style-type: none"> <li>• "Тусклый" является заводской настройкой по умолчанию, если для параметра "Экономичный режим" установлено значение "Энергия" или "Энергия/бумага".</li> <li>• "Яркий" является заводской настройкой по умолчанию, если для параметра "Экономичный режим" установлено значение "Выкл" или "Бумага".</li> </ul>
<b>Звуковые сигналы</b> Обратная связь кнопок Вкл Выкл Громкость 1–10	Определяет громкость звукового сигнала кнопок. <b>Примечания.</b> <ul style="list-style-type: none"> <li>• "Вкл" — заводская настройка по умолчанию для параметра "Информация о кнопках".</li> <li>• Значение по умолчанию, заданное изготовителем для Keypad Volume (Громкость сигнала клавиатуры) — 5.</li> </ul>
<b>Информация о сенсорном экране</b> Вкл Выкл	Обеспечивает тактильную обратную связь сенсорного экрана. <b>Примечание.</b> Заводской настройкой по умолчанию является значение "Вкл".
<b>Отобразить закладки</b> Да Нет	Указывает, следует ли отображать закладки из области «Отложенные задания». <b>Примечание.</b> Значение по умолчанию, заданное изготовителем, — "Да". Если выбрано значение "Да", закладки отображаются в области "Отложенные задания".
<b>Разрешить удаление фона</b> Вкл Выкл	Служит для разрешения удаления фона изображения во время копирования, передачи факса или электронной почты, работы с FTP либо заданий сканирования на USB. <b>Примечание.</b> Заводской настройкой по умолчанию является значение "Вкл". Фон изображения удаляется.

Параметр	Чтобы
<b>Разрешить пользоват. задания на сканирование</b> Вкл Выкл	Позволяет выполнять сканирование нескольких заданий в один файл. <b>Примечание.</b> Заводской настройкой по умолчанию является значение "Вкл". Если выбрано значение "Вкл.", для некоторых заданий можно установить значение "Разрешить пользоват. задания на сканирование".
<b>Устранение замятия в сканере</b> Уровень задания Уровень страницы	Определяет способ повторной загрузки отсканированного задания в случае возникновения замятия в УАПД. <b>Примечания.</b> <ul style="list-style-type: none"> <li>• "Уровень задания" является параметром по умолчанию. Если выбрано значение Уровень задания, при возникновении замятия выполняется повторное сканирование всего задания.</li> <li>• Если выбрано значение Уровень страницы, повторное сканирование выполняется с замятой страницы.</li> </ul>
<b>Частота обновления веб-страницы</b> 30–300	Определяет промежуток времени (в секундах) между обновлениями встроенного веб-сервера. <b>Примечание.</b> Значение по умолчанию, заданное изготовителем — 120
<b>Имя контакта</b>	Определяет имя контакта для сканера. <b>Примечание.</b> Имя контакта хранится на встроенном веб-сервере.
<b>Местоположение</b>	Определяет местоположение сканера. <b>Примечание.</b> Местоположение хранится на встроенном веб-сервере.
<b>Предупредительные сигналы</b> Аварийный сигнал Сигнал картриджа Сигнал "Нет скрепок" Сигнал "Перфорация"	Определяет предупреждающий звуковой сигнал, который подается при возникновении неполадок сканера, требующих вмешательства оператора. Для предупредительного сигнала каждого типа выберите один из следующих параметров: Выкл Одинарный Непрерывный <b>Примечания.</b> <ul style="list-style-type: none"> <li>• Значение по умолчанию, заданное изготовителем, — "Однократный". При выборе данного значения подается три коротких звуковых сигнала.</li> <li>• "Выкл." — значение по умолчанию, заданное изготовителем для сигналов "Сигнал картриджа", "Нет скрепок" и "Перфорация". При выборе данного значения звуковые сигналы не подаются.</li> <li>• При выборе значения "Непрерывный" три коротких звуковых сигнала повторяются каждые 10 секунд.</li> </ul>
<b>Время ожидания</b> Режим ожидания Отключено 1 – 240	Определяет продолжительность простоя (в минутах) до перехода сканера в режим пониженного энергопотребления. <b>Примечание.</b> Значение по умолчанию, заданное изготовителем — 15

Параметр	Чтобы
<b>Время ожидания</b> Спящий режим Отключено 1-120	<p>Определяет промежуток времени (в минутах), по истечении которого сканер и принтер после печати задания переходят в состояние сниженного энергопотребления.</p> <p><b>Примечания.</b></p> <ul style="list-style-type: none"> <li>• Значение по умолчанию, заданное изготовителем — 45</li> <li>• При низких значениях достигается более существенная экономия электроэнергии, но может потребоваться более длительное время прогрева.</li> <li>• Если сканер и принтер подключены к той же электрической цепи, что и осветительные приборы, а также в том случае, если наблюдается мерцание освещения, рекомендуется выбрать наименьшее значение.</li> <li>• При постоянной эксплуатации сканера и принтера следует выбрать более высокое значение. В большинстве случаев это обеспечивает готовность принтера с минимальным временем прогрева.</li> <li>• "Отключено" появляется только если для параметра "Энергосбережение задано "Выкл".</li> </ul>
<b>Время ожидания</b> Время ожид. экрана 15 – 300	<p>Задание продолжительности ожидания сканера в секундах, прежде чем на дисплее отобразится состояние "Готов"</p> <p><b>Примечание.</b> Значение по умолчанию, заданное изготовителем — 30</p>
<b>Время ожидания</b> Тайм-аут продленного экрана Вкл Выкл	<p>Настройка сканера на продолжение указанного задания без возврата к основному экрану по истечении параметра "Время ожидания дисплея".</p> <p><b>Примечание.</b> Заводской настройкой по умолчанию является значение "Выкл".</p>
<b>Время ожидания</b> Время ожид. печати Отключено 1 – 255	<p>Определяет продолжительность времени (в секундах), по истечении которого отменяется выполнение на сканере оставшейся части задания на печать в случае отсутствия сообщения об окончании задания.</p> <p><b>Примечания.</b></p> <ul style="list-style-type: none"> <li>• Значение по умолчанию, заданное изготовителем — 90</li> <li>• По истечении указанного периода времени распечатываются все частично распечатанные страницы, еще находящиеся в памяти сканера, после чего выполняется проверка наличия новых заданий на печать.</li> <li>• Значение "Время ожидания печати" доступно только при использовании PCL При печати заданий с эмуляцией PostScript значение этого параметра игнорируется.</li> </ul>
<b>Время ожидания</b> Время ожидания Отключено 15 – 65535	<p>Определяет продолжительность времени (в секундах), по истечении которого отменяется выполнение на сканере задания на печать в случае отсутствия дополнительных данных.</p> <p><b>Примечания.</b></p> <ul style="list-style-type: none"> <li>• Значение по умолчанию, заданное изготовителем — 40</li> <li>• Параметр "Время ожидания" доступен только в режиме эмуляции PostScript. При печати заданий с эмуляцией PCL значение этого параметра игнорируется.</li> </ul>

Параметр	Чтобы
<b>Время ожидания</b> Время ожидания задания 5 – 255	Определяет время, в течение которого сканер ожидает вмешательства пользователя, после чего откладывает задания, требующие недоступных ресурсов, и продолжает печать других заданий из очереди  <b>Примечания.</b> <ul style="list-style-type: none"> <li>• Значение по умолчанию, заданное изготовителем — 30</li> <li>• Этот параметр отображается только при наличии в сканере установленного отформатированного жесткого диска.</li> </ul>
<b>Устранение ошибок</b> Автоперезагрузка Перезагружать при простое Перезагружать всегда Не перезагружать никогда	Установка перезагрузки сканера и принтера при возникновении ошибки.  <b>Примечание.</b> Заводской настройкой по умолчанию является значение «Переагружать при простое».
<b>Устранение ошибок</b> Максимальное количество перезагрузок 1-20	Количество автоматических перезагрузок, которые может выполнить сканер и принтер.  <b>Примечания.</b> <ul style="list-style-type: none"> <li>• Значение по умолчанию, заданное изготовителем — 2</li> <li>• Если количество автоматических перезагрузок в течение определенного промежутка времени достигло заданного значения, сканер не перезапускается, а вместо этого отображается сообщение об ошибке.</li> </ul>
<b>Восстановление печати</b> Автопродолжение: Отключено 5 – 255	Если этот режим включен, при возникновении определенных ситуаций в автономном режиме и их сохранении в течение указанного периода времени печать на принтере автоматически возобновляется.  <b>Примечание.</b> Значение по умолчанию, заданное изготовителем, — "Отключено".
<b>Восстановление печати</b> Восст. после замятия Вкл Выкл Автовыбор	Определяет, должен ли принтер повторять печать замятых страниц.  <b>Примечания.</b> <ul style="list-style-type: none"> <li>• Заводской настройкой по умолчанию является значение "Авто". Замятые страницы повторно распечатываются на принтере в том случае, если требуемый для хранения этой страницы объем памяти принтера не задействован для выполнения других задач.</li> <li>• При выборе значения "Вкл." замятые страницы всегда распечатываются на принтере повторно.</li> <li>• При выборе значения "Выкл." замятые страницы никогда не распечатываются на принтере повторно.</li> </ul>
<b>Восстановление печати</b> Помощник при замятиях Вкл Выкл	Настройка автоматической проверки замятия бумаги в сканере.  <b>Примечание.</b> Заводской настройкой по умолчанию является значение "Вкл".

Параметр	Чтобы
<b>Восстановление печати</b> Защита страницы: Выкл Вкл	Этот режим обеспечивает успешную печать страниц, которые могут не распечатываться в обычном режиме.  <b>Примечания.</b> <ul style="list-style-type: none"> <li>• Заводской настройкой по умолчанию является значение "Выкл". При недостаточном объеме памяти для печати всей страницы распечатывается часть страницы.</li> <li>• Если выбрано значение "Вкл.", на принтере выполняется обработка страницы, обеспечивающая печать всей страницы.</li> </ul>
<b>Нажатие кнопки перехода в спящий ожидания</b> Не выполнять действий Спящий режим	Определение реакции сканера и принтера в состоянии ожидания на кратковременное нажатие кнопки "Спящий режим".  <b>Примечания.</b> <ul style="list-style-type: none"> <li>• "Спящий режим" – заводская настройка по умолчанию.</li> <li>• В спящем режиме или режиме гибернации сканер и принтер потребляют меньше электроэнергии.</li> <li>• При выборе параметра «Ничего не делать» нажатие кнопки «Сон» игнорируется вне зависимости от его длительности.</li> </ul>
<b>Нажмите и удерживайте кнопку перехода в режим ожидания</b> Не выполнять действий Спящий режим	Определение реакции сканера и принтера в состоянии ожидания на долгое нажатие кнопки "Спящий режим".  <b>Примечания.</b> <ul style="list-style-type: none"> <li>• Ничего не делать – заводская настройка по умолчанию.</li> <li>• В спящем режиме или режиме гибернации сканер и принтер потребляют меньше электроэнергии.</li> </ul>
<b>Настройки производителя</b> Не восстанавливать Восстановить сейчас	Восстановление заводских настроек принтера, заданных по умолчанию.  <b>Примечания.</b> <ul style="list-style-type: none"> <li>• Значение по умолчанию, заданное изготовителем, — "Не восстанавливать". При выборе этого значения сохраняются пользовательские параметры.</li> <li>• При выборе команды "Восстановить сейчас" значения, заданные на заводе-изготовителе, восстанавливаются для всех параметров принтера, кроме параметров меню "Сеть/Порты". Все загруженные файлы, хранящиеся в оперативной памяти, удаляются. Ресурсы, хранящиеся во флэш-памяти и на жестком диске сканера, не удаляются.</li> </ul>
<b>Экспортировать файл конфигурации<sup>1</sup></b> Экспорт	Экспорт файлов с флэш-диска.

## Меню "Параметры копирования"

Параметр	Чтобы
<b>Тип содержимого</b> Текст Графика Текст/фото Фото	Задание содержимого оригинала. <b>Примечание.</b> Значение по умолчанию, заданное изготовителем — "Текст/Фото".
<b>Источник содержимого</b> Монохромный лазерный Цветной лазерный Для струйных принтеров Фото/Пленка Журнал Газета Пресса Другое	Определение способа изготовления оригинала. <b>Примечание.</b> Монохромная лазерная печать — заводской параметр по умолчанию.
<b>Стороны (двусторонняя печать)</b> 1-стор. на 1-стор. 1-стор. на 2-стор. 2-стор. на 1-стор. 2-стор. на 2-стор.	Указать, является оригинал документа двусторонним или односторонним, и определить режим копирования (двусторонний или односторонний). <b>Примечания.</b> <ul style="list-style-type: none"> <li>• <b>1-стор. на 1-стор.</b> — На оригинале печать выполнена на одной стороне документа; на копии печать выполняется также на одной стороне.</li> <li>• <b>1-стор. на 2-стор.</b> — На оригинале печать выполнена на одной стороне документа; на копии печать выполняется на обеих сторонах.</li> <li>• <b>2-стор. на 1-стор.</b> — На оригинале документа печать выполнена на обеих сторонах; на копии печать выполняется на одной стороне.</li> <li>• <b>2-сторонний на 2-сторонней.</b> — Оригинал документа и копия содержат печатное изображение на обеих сторонах.</li> </ul>
<b>Экономия бумаги</b> Выкл 2 стр. книжная 4 стр. книжная 2 стр. альбомная 4 стр. альбомная	Разрешить копирование двух или четырех листов документа на одной странице. <b>Примечание.</b> Заводской настройкой по умолчанию является значение "Выкл".
<b>Печать рамок вокруг страниц</b> Вкл Выкл	Указание необходимости печати рамки страниц. <b>Примечание.</b> Заводской настройкой по умолчанию является значение "Выкл".
<b>Разобрать</b> 1,1,1 - 2,2,2 1,2,3 - 1,2,3	Определение последовательности выдачи страниц при печати нескольких копий. <b>Примечание.</b> Заводской настройкой по умолчанию является значение «1,2,3–1,2,3».

Параметр	Чтобы
<b>Перфорация</b> Выкл 2 отверстия 3 отверстия 4 отверстия	Укажите тип перфорации в заданиях печати или копирования. <b>Примечание.</b> Заводской настройкой по умолчанию является значение "Выкл".
<b>Прошивка</b> Выкл Вкл	Включение или отключение брошюровщика. <b>Примечания.</b> <ul style="list-style-type: none"> <li>• Заводской настройкой по умолчанию является значение "Выкл".</li> <li>• Этот пункт меню отображается только при наличии установленного брошюровщика.</li> </ul>
<b>Формат оригинала</b> Letter (по умолчанию) Legal Executive Folio Statement Oficio (Мехико) Универсальный Автораспознавание формата A4 A5 A6 JIS B5 Сложный материал формата Letter Сложный материал формата A5 Сложный материал формата Legal Сложный материал формата A4 Пользоват. формат скан. [x] Оригинал книги Визитные карточки 3 x 5" 4 x 6" Личная карта	Указание формата оригинала документа. <b>Примечание.</b> Letter — заводская настройка по умолчанию. Значение по умолчанию, заданное изготовителем для других стран — "A4".
<b>Источник бумаги для копий</b> Лоток [x] Автовыбор формата Многоцелевое устройство подачи	Указание источника бумаги для заданий копирования. <b>Примечание.</b> По умолчанию используется лоток 1.
<b>Разделители прозрачных пленок</b> Вкл Выкл	Размещение листа бумаги между прозрачными пленками. <b>Примечание.</b> Заводской настройкой по умолчанию является значение "Вкл".
<b>Страницы-разделители</b> Выкл Между копиями Между заданиями Между страницами	Размещение листа бумаги между страницами, копиями или заданиями. <b>Примечание.</b> Заводской настройкой по умолчанию является значение "Выкл".

Параметр	Чтобы
<b>Источник страницы-разделителя</b> Лоток [x] Многоцелевое устройство подачи	Указание источника страницы-разделителя. <b>Примечание.</b> По умолчанию используется лоток 1.
<b>Плотность</b> 1–9	Осветление или затемнение печати для задания копирования. <b>Примечание.</b> Значение по умолчанию, заданное изготовителем — 5
<b>Количество копий</b> 1 - 999	Определение количества копий для задания копирования. <b>Примечание.</b> Значение по умолчанию, заданное изготовителем — 1
<b>Верхний/нижний колонтитул</b> [Местоположение] Выкл Дата и время Номер страницы Польз. текст Печать на Все страницы Только первая страница Все, кроме первой страницы Польз. текст	Указание данных верхнего и нижнего колонтитула и его местоположения на странице. Для выбора местоположения, выберите один из следующих параметров: <ul style="list-style-type: none"> <li>• Слева сверху</li> <li>• Сверху посередине</li> <li>• Справа сверху</li> <li>• Слева снизу</li> <li>• Снизу посередине</li> <li>• Справа снизу</li> </ul> <b>Примечания.</b> <ul style="list-style-type: none"> <li>• "Выкл." — значение по умолчанию для местоположения.</li> <li>• "Все страницы" — заводская настройка по умолчанию для параметра "Печать на".</li> </ul>
<b>Перекрытие</b> Конфиденциальная Копировать Черновое Срочный Пользовательский Выкл	Указание текста наложения, который распечатывается на каждой странице копии. <b>Примечание.</b> Заводской настройкой по умолчанию является значение "Выкл".
<b>Пользовательское наложение</b>	Указание пользовательского текста наложения. <b>Примечание.</b> Можно ввести не более 64 знаков.
<b>Разрешить приоритетные копии</b> Вкл Выкл	Разрешить прерывание задания на печать для копирования страницы или документа. <b>Примечание.</b> Заводской настройкой по умолчанию является значение "Вкл".
<b>Польз. задание на сканирование</b> Вкл Выкл	Позволяет копировать документ, содержащий бумагу разного формата, в одном задании копирования. <b>Примечания.</b> <ul style="list-style-type: none"> <li>• Заводской настройкой по умолчанию является значение "Выкл".</li> <li>• Этот пункт меню отображается только при наличии в принтере установленного, отформатированного жесткого диска.</li> </ul>

Параметр	Чтобы
<b>Разр. сохр. в виде кода б. дост.</b> Вкл Выкл	Сохранить пользовательские настройки копирования в виде клавиш быстрого доступа. <b>Примечание.</b> Заводской настройкой по умолчанию является значение "Вкл".
<b>Удаление фона</b> с -4 до 4	Регулирование степени видимости фона, видимого на копии. <b>Примечание.</b> Значение по умолчанию, заданное изготовителем — 0
<b>Автоцентрирование</b> Выкл Вкл	Автоматически расположить содержимое по центру страницы. <b>Примечание.</b> Заводской настройкой по умолчанию является значение "Выкл".
<b>Выпадение цвета</b> Выпадение цвета Отсутствует Красный Зеленый Синий Порог по умолчанию для красного цвета 0 – 255 Порог по умолчанию для зеленого цвета 0 – 255 Порог по умолчанию для синего цвета 0 – 255	Определяет, какой цвет опускается при сканировании, а также насколько происходит при этом увеличение или уменьшение. <b>Примечания.</b> <ul style="list-style-type: none"> <li>• Нет — заводская настройка по умолчанию для параметра "Выпадение цвета".</li> <li>• 128 — заводская настройка по умолчанию для порогового значения каждого цвета.</li> </ul>
<b>Контрастность</b> 0–5 Оптимизац. в зависим. от содерж.	Задать контрастность, используемую для задания копирования. <b>Примечание.</b> Значение по умолчанию, заданное изготовителем, — "Оптимизац. в зависим. от содерж."
<b>Зеркальное отображение</b> Выкл Вкл	Создание зеркального отображения оригинала документа. <b>Примечание.</b> Заводской настройкой по умолчанию является значение "Выкл".
<b>Негатив изображения</b> Выкл Вкл	Создать изображение негатива для оригинала. <b>Примечание.</b> Заводской настройкой по умолчанию является значение "Выкл".
<b>Темные детали</b> с -4 до 4	Настроить затенение деталей, видимых на копии. <b>Примечание.</b> Значение по умолчанию, заданное изготовителем — 0
<b>Исправление скоса в АУПД</b> Автовыбор Выкл Вкл	Исправление небольшого скоса в сканированном изображении <b>Примечание.</b> Заводской настройкой по умолчанию является значение "Авто".
<b>Датчик подачи нескольких листов УАПД</b> Вкл Выкл	Позволяет определять, когда УАПД захватывает более одного листа за раз. <b>Примечание.</b> Заводской настройкой по умолчанию является значение "Вкл".

Параметр	Чтобы
<b>Сканир. от края до края</b> Выкл Вкл	Определяет, выполняется ли сканирование оригинала от края до края. <b>Примечание.</b> Заводской настройкой по умолчанию является значение "Выкл".
<b>Резкость</b> 1–5	Настроить степень резкости копии. <b>Примечание.</b> Значение по умолчанию, заданное изготовителем — 3
<b>Образец копии</b> Выкл Вкл	Создать образец копии оригинала. <b>Примечание.</b> Заводской настройкой по умолчанию является значение "Выкл".

## Меню "Параметры факса"

### Меню "Режим факса (Настройка аналогового факса)"

Режим «Настройка аналогового факса» служит для передачи факса посредством телефонной линии.

#### Параметры факса - Общие

Параметр	Чтобы
<b>Имя факса</b>	Служит для задания имени факса в сканере.
<b>Номер факса</b>	Определяет количество, которое требуется передать по факсу.
<b>Идентификационный номер факса</b> Имя факса Номер факса	Определяет способ идентификации факса.
<b>Разрешить передачу факса вручную</b> Вкл Выкл	Служит для перевода сканера в режим передачи факсов только вручную; для этого режима требуется разветвитель телефонной линии и телефонная трубка. <b>Примечания.</b> <ul style="list-style-type: none"> <li>• Заводской настройкой по умолчанию является значение "Выкл".</li> <li>• Используйте обычный телефонный аппарат для ответа на входящий сигнал факсимильной связи и для набора номера факса.</li> <li>• Нажмите # 0 на цифровой клавиатуре, чтобы перейти напрямую к функции отправки факса вручную.</li> </ul>

Параметр	Чтобы
<p><b>Использование памяти</b></p> <p>Все полученные В основном прием Равно В основном отправка Все отправленные</p>	<p>Определяет распределение энергонезависимой памяти между заданиями отправки и приема факсов.</p> <p><b>Примечания.</b></p> <ul style="list-style-type: none"> <li>• Значение по умолчанию, заданное изготовителем, — "Поровну". Это значение служит для разделения памяти поровну между заданиями приема и передачи факсов.</li> <li>• Значение "В основном передача" указывает, что большая часть памяти используется для передачи заданий факсимильной связи.</li> <li>• Значение "Только передача" указывает, что память используется только для передачи факсов.</li> <li>• Значение "Только прием" указывает, что память используется только для получения заданий факсимильной связи.</li> <li>• Значение "В основном прием" указывает, что большая часть памяти используется для приема заданий факсимильной связи.</li> </ul>
<p><b>Отмена факсов</b></p> <p>Разрешить Запрещено</p>	<p>Определяет, разрешена ли отмена заданий факсимильной связи.</p> <p><b>Примечание.</b> Заводской настройкой по умолчанию является значение "Разрешить".</p>
<p><b>шаблон АОН</b></p> <p>Выкл Основной Альтернативный</p>	<p>Задание типа используемого шаблона АОН.</p>
<p><b>Маскирование номеров факсов</b></p> <p>Выкл Слева Справа</p>	<p>Определяет направление, в котором выполняется маскирование цифр номера исходящего факса.</p> <p><b>Примечания.</b></p> <ul style="list-style-type: none"> <li>• Заводской настройкой по умолчанию является значение "Выкл".</li> <li>• Количество скрываемых символов задается параметром "Маскируемые цифры".</li> </ul>
<p><b>Маскируемые цифры</b></p> <p>0–58</p>	<p>Определяет количество цифр, маскируемых в номере исходящего факса.</p> <p><b>Примечание.</b> Значение по умолчанию, заданное изготовителем — 0</p>

Параметр	Чтобы
<b>Титульная страница факса</b> Титульная страница факса Выкл. по умолчанию Вкл. по умолчанию Не использовать Всегда использовать Включить получателя Вкл Выкл Включить отправителя Вкл Выкл С помощью Включить сообщение Вкл Выкл Сообщение Включить логотип Вкл Выкл Включить ниж. колонтитул [x] Вкл Выкл Верхний колонтитул [x]	Настройка титульной страницы факса. <b>Примечание.</b> "Выкл. по умолчанию" — заводская настройка по умолчанию для всех параметров титульной страницы факса.

### Параметры передачи факсов

Параметр	Чтобы
<b>Разрешение</b> Стандартный Высокое 200 точек/дюйм Сверхвысокое 300 точек/дюйм Наивысшее 600 точек/дюйм	Задаёт качество в точках на дюйм (dpi). Чем выше разрешение, тем лучше качество печати; однако при этом увеличивается время передачи исходящих факсов. <b>Примечание.</b> Значение по умолчанию, заданное изготовителем, — "Стандартное".

Параметр	Чтобы
<b>Формат оригинала</b> Letter (по умолчанию) Legal Executive Folio Statement Oficio (Мехико) Универсальный Автораспознавание формата Смешанный формат A4 A5 A6 JIS B5 Пользоват. формат скан. [x] Оригинал книги Визитные карточки 3 x 5" 4 x 6"	Указание формата оригинала документа. <b>Примечание.</b> Для США заводской настройкой по умолчанию заводская настройка по умолчанию. Значение по умолчанию, заданное изготовителем для других стран — "A4".
<b>Стороны (двусторонняя печать)</b> Выкл Длинная сторона Короткая сторона	Определяет, в каком направлении текст и графика располагаются на странице. <b>Примечания.</b> <ul style="list-style-type: none"> <li>• Заводской настройкой по умолчанию является значение "Выкл".</li> <li>• При использовании переплета по длинной стороне страницы переплетаются по длинной кромке страницы (с левой стороны при использовании книжной ориентации и с верхней стороны при использовании альбомной ориентации).</li> <li>• При использовании переплета по короткой стороне страницы переплетаются по короткой кромке страницы (с верхней стороны при использовании книжной ориентации и с левой стороны при использовании альбомной ориентации).</li> </ul>
<b>Тип содержимого</b> Текст Графика Текст/фото Фото	Задание содержимого оригинала. <b>Примечание.</b> Заводской настройкой по умолчанию является значение "Текст".
<b>Источник содержимого</b> Монохромный лазерный Для струйных принтеров Фото/Пленка Журнал Газета Пресса Другое	Определение способа изготовления оригинала. <b>Примечание.</b> Монохромная лазерная печать — заводской параметр по умолчанию.
<b>Плотность</b> 1–9	Служит для регулировки плотности итогового документа. <b>Примечание.</b> Значение по умолчанию, заданное изготовителем — 5

Параметр	Чтобы
<b>Префикс набора</b>	Позволяет ввести префикс набора, например, 99. Предоставляется поле для ввода цифр.
<b>Правила набор префикса</b> Правило префикса [x]	Определяет правило префикса набора.
<b>Автоматический повтор набора</b> 0–9	Определяет число попыток передачи сканером факса на указанный номер. <b>Примечание.</b> Значение по умолчанию, заданное изготовителем — 5
<b>Частота повтора</b> 1–200	Определяет промежуток времени (в минутах) между повторными наборами номера. <b>Примечание.</b> Значение по умолчанию, заданное изготовителем — 3
<b>Через УАТС</b> Да Нет	Служит для включения или отключения режима скрытого набора номера коммутатором без тонального сигнала набора номера. <b>Примечание.</b> Значение по умолчанию, заданное изготовителем, — "Нет".
<b>Включить ЕСМ</b> Да Нет	Включение или отключение режима коррекции ошибок для заданий факсимильной связи. <b>Примечание.</b> Значение по умолчанию, заданное изготовителем, — "Да".
<b>Включить сканирование с передачей по факсу</b> Вкл Выкл	Позволяет передавать отсканированный факсы на сканер. <b>Примечание.</b> Заводской настройкой по умолчанию является значение "Вкл".
<b>Драйвер на факс</b> Да Нет	Разрешает передачу факсимильных заданий через драйвер принтера. <b>Примечание.</b> Значение по умолчанию, заданное изготовителем, — "Да".
<b>Разр. сохр. в виде кода б. дост.</b> Вкл Выкл	Сохраняет номера факсов в виде кодов быстрого доступа в сканере. <b>Примечание.</b> Заводской настройкой по умолчанию является значение "Вкл".
<b>Режим набора</b> Звук Импульсный	Определение звука набора — тональный или импульсный. <b>Примечание.</b> Тональный - заводская настройка по умолчанию.
<b>Максимальная скорость</b> 2400 4800 9600 14400 33600	Определяет максимальную скорость передачи данных факсимильного сообщения. <b>Примечание.</b> Значение по умолчанию, заданное изготовителем — 33600
<b>Польз. задание на сканирование</b> Вкл Выкл	Сканирует документ, содержащий бумагу разного формата, в один файл. <b>Примечание.</b> Заводской настройкой по умолчанию является значение "Выкл".

Параметр	Чтобы
<b>Предварительный просмотр сканирования</b> Вкл Выкл	Определяет режим предварительного просмотра для заданий сканирования. <b>Примечание.</b> Заводской настройкой по умолчанию является значение "Выкл".
<b>Удаление фона</b> с -4 до 4	Настройка степени видимости фона на сканированном изображении. <b>Примечание.</b> Значение по умолчанию, заданное изготовителем — 0
<b>Контрастность</b> 0–5 Оптимизац. в зависим. от содерж.	Задание контрастности сканируемого изображения. <b>Примечание.</b> Значение по умолчанию, заданное изготовителем, — "Оптимизац. в зависим. от содерж."
<b>Зеркальное отображение</b> Выкл Вкл	Создание зеркального отображения оригинала документа. <b>Примечание.</b> Заводской настройкой по умолчанию является значение "Выкл".
<b>Негатив изображения</b> Выкл Вкл	Создать изображение негатива для оригинала. <b>Примечание.</b> Заводской настройкой по умолчанию является значение "Выкл".
<b>Темные детали</b> с -4 до 4	Служит для настройки затенения видимых деталей. <b>Примечание.</b> Значение по умолчанию, заданное изготовителем — 0
<b>Исправление скоса в АУПД</b> Автовыбор Выкл Вкл	Исправление небольшого скоса в сканированном изображении <b>Примечание.</b> Заводской настройкой по умолчанию является значение "Авто".
<b>Датчик подачи нескольких листов УАПД</b> Вкл Выкл	Позволяет сканеру определять, когда УАПД захватывает более одного листа за раз. <b>Примечание.</b> Заводской настройкой по умолчанию является значение "Вкл".
<b>Сканир. от края до края</b> Выкл Вкл	Определяет, выполняется ли сканирование оригинала от края до края перед отправкой факса. <b>Примечание.</b> Заводской настройкой по умолчанию является значение "Выкл".
<b>Резкость</b> 1–5	Настройка резкости факса. <b>Примечание.</b> Значение по умолчанию, заданное изготовителем — 3
<b>Температура</b> с -4 до 4	Укажите "теплый" или "прохладный" вывод. Значение "прохладный" создает изображение с оттенками голубого; значение "теплый" создает изображение с оттенками красного. <b>Примечание.</b> Значение по умолчанию, заданное изготовителем — 0

### Параметры приема факсов

Параметр	Чтобы
<b>Разрешить прием факсов</b> Вкл Выкл	Позволяет принтеру получать задания факса. <b>Примечание.</b> Заводской настройкой по умолчанию является значение "Вкл".

Параметр	Чтобы
<b>Ожидание задания факса</b> Отсутствует Тонер Тонер и расходные материалы	Удалите из очереди все задания факса, если для задания требуются особые недоступные ресурсы. <b>Примечание.</b> Заводская настройка по умолчанию - "Нет".
<b>Звонок до ответа</b> 1–25	Определяет число звонков до ответа на входящий вызов факсимильной связи. <b>Примечание.</b> Значение по умолчанию, заданное изготовителем — 3
<b>Автоответ</b> Да Нет	Позволяет сканеру отвечать на входящий факс. <b>Примечание.</b> Значение по умолчанию, заданное изготовителем, — "Да".
<b>Код ответа вручную</b> 0–9	Позволяет ввести код на клавиатуре телефона, чтобы начать прием факса <b>Примечания.</b> <ul style="list-style-type: none"> <li>• Значение по умолчанию, заданное изготовителем — 9</li> <li>• Этот пункт меню используется, когда сканер подключен к той же линии, что и телефон.</li> </ul>
<b>Автоматическое уменьшение</b> Вкл Выкл	Масштабирование входящего факса в соответствии с форматом бумаги, загруженной в указанное устройство подачи бумаги для факса. <b>Примечание.</b> Заводской настройкой по умолчанию является значение "Вкл".
<b>Устройство подачи</b> Автовыбор Лоток [x] Многоцелевое устройство подачи	Указывает устройство подачи для печати входящих факсов. <b>Примечание.</b> Заводской настройкой по умолчанию является значение "Авто".
<b>Стороны (двусторонняя печать)</b> Выкл Вкл	Включение двусторонней печати для входящих факсов. <b>Примечание.</b> Заводской настройкой по умолчанию является значение "Выкл".
<b>Страницы-разделители</b> Выкл Перед заданием После задания	Позволяет принтеру включать страницы-разделители для входящих факсов. <b>Примечание.</b> Заводской настройкой по умолчанию является значение "Выкл".
<b>Источник страницы-разделителя</b> Лоток [x] Многоцелевое устройство подачи	Указывает, когда принтер выдаст страницу-разделитель. <b>Примечание.</b> По умолчанию используется лоток 1.
<b>Выходной лоток</b> Стандартный лоток Лоток [x]	Определяет выходной лоток для принятых факсов. <b>Примечание.</b> Значение по умолчанию, заданное изготовителем — "Стандартный выходной лоток".
<b>Нижний колонтитул</b> Вкл Выкл	Печать информации о передаче внизу каждой страницы принятого факса. <b>Примечание.</b> Заводской настройкой по умолчанию является значение "Выкл".

Параметр	Чтобы
<b>Максимальная скорость</b> 2400 4800 9600 14400 33600	Определяет максимальную скорость передачи данных для принимаемых факсов. <b>Примечание.</b> Значение по умолчанию, заданное изготовителем — 33600
<b>Пересылка факса</b> Печать Печать и отправка Переслать	Включение пересылки принятых факсов другим получателям. <b>Примечание.</b> Значение по умолчанию, заданное изготовителем — "Печатать".
<b>Пересылка</b> Факс Электронная почта FTP LDSS eSF	Определяет тип получателя, которому пересылается факс. <b>Примечания.</b> <ul style="list-style-type: none"> <li>Значение по умолчанию, заданное изготовителем — "Факс".</li> <li>Это меню доступно только с встроенного веб-сервера сканера.</li> </ul>
<b>Пересылка по коду быстрого доступа</b>	Позволяет ввести номер быстрого выбора, соответствующий типу получателя (Факс, Эл.почта, FTP, LDSS или eSF).
<b>Блокировать факсы без имени</b> Выкл Вкл	Включение блокирования входящих факсов, передаваемых с устройств с неизвестным идентификатором станции или факса. <b>Примечание.</b> Заводской настройкой по умолчанию является значение "Выкл".
<b>Список запрещенных факсов</b>	Включение списка номеров запрещенных факсов, хранящихся в сканере.
<b>Откладывание факсов</b> Режим отложенной факсимильной связи Выкл Всегда вкл Вручную Запланированный Планирование отложенных факсов	Разрешает отложенные факсы постоянно или в соответствии с указанным расписанием. <b>Примечание.</b> Заводской настройкой по умолчанию является значение "Выкл".
<b>Перфорация</b> Выкл Вкл	Указывает место перфорации отпечатков. <b>Примечание.</b> Заводской настройкой по умолчанию является значение "Выкл".
<b>Прошивка</b> Выкл 1 скоба	Служит для задания прошивки отпечатков. <b>Примечание.</b> Заводской настройкой по умолчанию является значение "Выкл".

## Параметры журнала факсов

Параметр	Чтобы
<b>Журнал передачи</b> Напечатать журнал Не печатать журнал Печатать только при ошибке	Включение печати журнала передачи после выполнения каждого задания факсимильной связи.  <b>Примечание.</b> Значение по умолчанию, заданное изготовителем, — "Напечатать журнал".
<b>Журнал ошибок при приеме</b> Не печатать никогда Печатать при ошибке	Включение печати журнала ошибок при приеме в случае возникновения ошибки приема.  <b>Примечание.</b> Не печатать - заводская настройка по умолчанию.
<b>Автоматическая печать отчетов</b> Вкл Выкл	Включение автоматической печати журналов факсимильной связи.  <b>Примечания.</b> <ul style="list-style-type: none"> <li>• Заводской настройкой по умолчанию является значение "Вкл".</li> <li>• Журналы печатаются после выполнения каждого 200 задания факса.</li> </ul>
<b>Источник бумаги для журналов</b> Лоток [x] Многоцелевое устройство подачи	Служит для выбора устройства подачи бумаги при печати журналов.  <b>Примечание.</b> По умолчанию используется лоток 1.
<b>Отображение журналов</b> Имя удаленной станции Набранный номер	Определяет отображение в распечатанных журналах набранного номера или имени станции.  <b>Примечание.</b> "Имя удаленной станции" - заводская настройка по умолчанию.
<b>Включить журнал заданий</b> Вкл Выкл	Разрешает доступ к журналу заданий факса.  <b>Примечание.</b> Заводской настройкой по умолчанию является значение "Вкл".
<b>Включить журнал вызовов</b> Вкл Выкл	Разрешает доступ к журналу вызовов факса.  <b>Примечание.</b> Заводской настройкой по умолчанию является значение "Вкл".
<b>Выходной лоток при печати журналов</b> Стандартный лоток Лоток [x]	Определяет выходной лоток для распечатанных журналов факсимильной связи.  <b>Примечание.</b> Значение по умолчанию, заданное изготовителем — "Стандартный выходной лоток".

## Параметры динамика

Параметр	Чтобы
<b>Режим динамика</b> Всегда выкл Включено, когда подключено Всегда вкл	Определяет режим работы динамика.  <b>Примечания.</b> <ul style="list-style-type: none"> <li>• Значение по умолчанию, заданное изготовителем, — "Включено, когда подключено". Динамик включен до установления соединения факсимильной связи.</li> <li>• Параметр "Всегда включено" служит для включения динамика.</li> <li>• Параметр "Всегда выключено" служит для выключения динамика.</li> </ul>
<b>Громкость динамика</b> Высокое Тихий	Служит для управления параметром громкости.  <b>Примечание.</b> Значение по умолчанию, заданное изготовителем, — "Высокое".

Параметр	Чтобы
<b>Громкость звонка</b> Выкл Вкл	Служит для управления громкостью звонка динамика факса. <b>Примечание.</b> Заводской настройкой по умолчанию является значение "Вкл".

### Ответ включен

Параметр	Чтобы
Все звонки Только один звонок Только двойной звонок Только тройной звонок Только единичные или двойные звонки Только единичные или тройные звонки Только двойной или тройной звонок	Определяет шаблоны звонка при ответе сканера на звонки. <b>Примечание.</b> "Все звонки" — заводская настройка по умолчанию.

## Меню "Параметры электронной почты"

Параметр	Чтобы
<b>Настройка сервера электронной почты</b> Тема Сообщение Имя файла	Отображает информацию о сервере электронной почты. <b>Примечания.</b> <ul style="list-style-type: none"> <li>• Для поля темы установлено ограничение 255 символов.</li> <li>• Длина сообщения не должна превышать 512 символов.</li> </ul>
<b>Настройка сервера электронной почты</b> Передать мне копию Не отображается Вкл. по умолчанию Выкл. по умолчанию Всегда вкл	Служит для передачи копии сообщения электронной почты отправителю. <b>Примечание.</b> "Никогда" — заводская настройка по умолчанию.
<b>Настройка сервера электронной почты</b> Максимальный размер сообщения эл. почты 0-65535 КБ	Задаёт максимальный размер сообщения электронной почты в килобайтах (КБ). <b>Примечание.</b> Эл. письма больше указанного размера не отправляются.
<b>Настройка сервера электронной почты</b> Сообщение о недопустимом размере	Служит для передачи сообщения при превышении допустимого размера сообщения электронной почты.
<b>Настройка сервера электронной почты</b> Ограничить получателей	Указывает на имя домена, например, имя домена организации, а затем ограничивает адреса получателей сообщений электронной почты до одного этого имени домена <b>Примечания.</b> <ul style="list-style-type: none"> <li>• Электронную почту можно отправить только на указанный домен.</li> <li>• Допускается задание только одного домена.</li> </ul>

Параметр	Чтобы
<b>Настройка сервера электронной почты</b> Настройка Web Link Сервер Вход Пароль Путь Имя файла Web Link	Определение пути для почтового сервера, например: <code>/directory/path</code> . <b>Примечание.</b> Символы * : ? < >   недопустимы в имени пути.
<b>Формат</b> PDF (.pdf) Защищенный PDF TIFF (.tif) JPEG (.jpg) XPS (.xps)	Определяет формат для сканированного файла. <b>Примечание.</b> Значение по умолчанию, заданное изготовителем, — "PDF (.pdf)".
<b>Версия PDF</b> 1.2–1.6 A–1a	Служит для задания версии файла PDF, который необходимо сканировать в сообщении электронной почты. <b>Примечание.</b> Значение по умолчанию, заданное изготовителем — 1.5
<b>Тип содержимого</b> Графика Текст Текст/фото Фото	Задание содержимого оригинала. <b>Примечание.</b> Значение по умолчанию, заданное изготовителем — "Текст/Фото".
<b>Источник содержимого</b> Монохромный лазерный Цветной лазерный Для струйных принтеров Фото/Пленка Журнал Газета Пресса Другое	Определение способа изготовления оригинала. <b>Примечание.</b> Монохромная лазерная печать — заводской параметр по умолчанию.
<b>Цветной</b> Выкл Вкл	Определяет сканирование и отправку цветного изображения. <b>Примечание.</b> Заводской настройкой по умолчанию является значение "Вкл".
<b>Разрешение</b> 75 т/д 150 т/д 200 т/д 300 т/д 400 т/д 600 т/д	Определяет разрешение в точках на дюйм для сканирования. <b>Примечание.</b> Значение по умолчанию, заданное изготовителем, — 150 dpi.
<b>Плотность</b> 1–9	Служит для регулировки плотности итогового документа. <b>Примечание.</b> Значение по умолчанию, заданное изготовителем — 5

Параметр	Чтобы
<b>Ориентация</b> Книжная Альбомная	Определяет ориентацию отсканированного изображения. <b>Примечание.</b> Значение по умолчанию, заданное изготовителем, — "Книжная".
<b>Формат оригинала</b> Letter (по умолчанию) Legal Executive Folio Statement Oficio (Мехико) Универсальный Автораспознавание формата Смешанный формат A4 A5 A6 JIS B5 Сложный материал формата Letter Сложный материал формата A5 Сложный материал формата Legal Сложный материал формата A4 Пользоват. формат скан. [x] Оригинал книги Визитные карточки 3 x 5 " 4 x 6 "	Определяет формат бумаги для сканируемого документа. <b>Примечание.</b> Letter — заводская настройка по умолчанию. Значение по умолчанию, заданное изготовителем для других стран — "A4".
<b>Стороны (двусторонняя печать)</b> Выкл Длинная сторона Короткая сторона	Определяет, в каком направлении текст и графика располагаются на странице. <b>Примечания.</b> <ul style="list-style-type: none"> <li>• Заводской настройкой по умолчанию является значение "Выкл".</li> <li>• При использовании переплета по длинной стороне страницы переплетаются по длинной кромке страницы (с левой стороны при использовании книжной ориентации и с верхней стороны при использовании альбомной ориентации).</li> <li>• При использовании переплета по короткой стороне страницы переплетаются по короткой кромке страницы (с левой стороны при использовании книжной ориентации и с верхней стороны при использовании альбомной ориентации).</li> </ul>

Параметр	Чтобы
<b>Качество JPEG</b> Оптимизац. в зависим. от содерж. 5–90	Задаёт качество фотоизображения JPEG в зависимости от размера файла и качества изображения. <b>Примечания.</b> <ul style="list-style-type: none"> <li>• Значение по умолчанию, заданное изготовителем, — "Оптимизац. в зависим. от содерж."</li> <li>• При значении 5 уменьшается размер файла, однако качество изображения ухудшается.</li> <li>• Значение 90 обеспечивает наилучшее качество изображения, однако файл имеет очень большой размер.</li> <li>• Этот параметр меню предусмотрен для всех функций сканирования.</li> </ul>
<b>Текст по умолчанию</b> 5–90	Задаёт качество изображения текста в зависимости от размера файла и качества изображения. <b>Примечание.</b> Значение по умолчанию, заданное изготовителем — 75
<b>Текст/Фото по умолчанию</b> 5–90	Задание качества изображения текста или фотографии в зависимости от размера файла и качества изображения. <b>Примечание.</b> Значение по умолчанию, заданное изготовителем — 75
<b>Фото по умолчанию</b> 5–90	Задание качества изображения фотографии в зависимости от размера файла и качества изображения. <b>Примечание.</b> Значение по умолчанию, заданное изготовителем — 50
<b>Отпр. изобр. по эл. почте как</b> Вложение Web Link	Определяет способ передачи изображений. <b>Примечание.</b> Значение по умолчанию, заданное изготовителем, — "Вложение".
<b>Использовать многостраничные файлы Tiff</b> Вкл Выкл	Предлагает выбор между одностраничными и многостраничными файлами TIFF. При сканировании многостраничного документа в эл. сообщении, создается либо один файл TIFF, содержащий все страницы, либо несколько файлов TIFF, каждый из которых содержит по одной странице документа. <b>Примечания.</b> <ul style="list-style-type: none"> <li>• Заводской настройкой по умолчанию является значение "Вкл".</li> <li>• Этот параметр меню предусмотрен для всех функций сканирования.</li> </ul>
<b>Журнал передачи</b> Напечатать журнал Не печатать журнал Печатать только при ошибке	Определяет режим печати журнала передачи. <b>Примечание.</b> Значение по умолчанию, заданное изготовителем, — "Напечатать журнал".
<b>Источник бумаги для журналов</b> Лоток [x] Многоцелевое устройство подачи	Определяет источник бумаги для распечатываемых журналов электронной почты. <b>Примечание.</b> По умолчанию используется лоток 1.

Параметр	Чтобы
<b>Выходной лоток при печати журналов</b> Стандартный лоток Лоток [x]	Определяет выходной лоток для журнала FTP. <b>Примечания.</b> <ul style="list-style-type: none"> <li>• Значение по умолчанию, заданное изготовителем — "Стандартный выходной лоток".</li> <li>• «Лоток[x]» — появляется только если установлен как минимум один дополнительный выходной лоток.</li> </ul>
<b>Бит. глубина при перед. по эл. почте</b> 1 бит 8 бит	Включает режим «Текст/Фото» для уменьшения размера файлов, применяя 1-битовые изображения в том случае, если для параметра «Цвет» установлено значение «Выкл.». <b>Примечание.</b> Значение по умолчанию, заданное изготовителем — 8.
<b>Польз. задание на сканирование</b> Вкл Выкл	Копирование документов, содержащих страницы разного формата <b>Примечание.</b> Заводской настройкой по умолчанию является значение "Выкл".
<b>Предварительный просмотр сканирования</b> Вкл Выкл	Определяет режим предварительного просмотра для заданий сканирования. <b>Примечание.</b> Заводской настройкой по умолчанию является значение "Выкл".
<b>Разр. сохр. в виде кода б. дост.</b> Вкл Выкл	Сохраняет адрес электронной почты в виде клавиш быстрого доступа. <b>Примечания.</b> <ul style="list-style-type: none"> <li>• Заводской настройкой по умолчанию является значение "Вкл".</li> <li>• Если выбрано значение "Выкл", кнопка "Сохранение в виде кода быстрого доступа" не отображается на экране "Назначение электронной почты".</li> </ul>
<b>Удаление фона</b> с -4 до 4	Настройка степени видимости фона на сканированном изображении. <b>Примечание.</b> Значение по умолчанию, заданное изготовителем — 0
<b>Цветовой баланс</b> Голубой – красный Пурпурный – зеленый Желтый – синий	Включить равный баланс в цветах выходных документов.
<b>Выпадение цвета</b> Выпадение цвета Отсутствует Красный Зеленый Синий Порог по умолчанию для красного цвета 0 – 255 Порог по умолчанию для зеленого цвета 0 – 255 Порог по умолчанию для синего цвета 0 – 255	Определяет, какой цвет опускается при сканировании, а также насколько происходит при этом увеличение или уменьшение. <b>Примечания.</b> <ul style="list-style-type: none"> <li>• Нет — заводская настройка по умолчанию для параметра "Выпадение цвета".</li> <li>• 128 — заводская настройка по умолчанию для порогового значения каждого цвета.</li> </ul>

Параметр	Чтобы
<b>Контрастность</b> 0–5 Оптимизац. в зависим. от содерж.	Определяет контрастность выходного документа. <b>Примечание.</b> Значение по умолчанию, заданное изготовителем, — "Оптимизац. в зависим. от содерж."
<b>Зеркальное отображение</b> Выкл Вкл	Создание зеркального отображения оригинала документа. <b>Примечание.</b> Заводской настройкой по умолчанию является значение "Выкл".
<b>Негатив изображения</b> Выкл Вкл	Создать изображение негатива для оригинала. <b>Примечание.</b> Заводской настройкой по умолчанию является значение "Выкл".
<b>Темные детали</b> с -4 до 4	Регулирование степени видимости темных деталей на сканированном изображении. <b>Примечание.</b> Значение по умолчанию, заданное изготовителем — 0
<b>Исправление скоса в АУПД</b> Автовыбор Выкл Вкл	Исправление небольшого скоса в сканированном изображении <b>Примечание.</b> Заводской настройкой по умолчанию является значение "Выкл".
<b>Датчик подачи нескольких листов УАПД</b> Вкл Выкл	Позволяет сканеру определять, когда УАПД захватывает более одного листа за раз. <b>Примечание.</b> Заводской настройкой по умолчанию является значение "Вкл".
<b>Сканир. от края до края</b> Выкл Вкл	Определяет, выполняется ли сканирование оригинала от края до края. <b>Примечание.</b> Заводской настройкой по умолчанию является значение "Выкл".
<b>Резкость</b> 1–5	Настройка степени резкости на сканированном изображении. <b>Примечание.</b> Значение по умолчанию, заданное изготовителем — 3
<b>Температура</b> с -4 до 4	Позволяет пользователю указать значения для изображений «теплый» или «прохладный». Значение "прохладный" создает изображение с оттенками голубого; значение "теплый" создает изображение с оттенками красного.
<b>Использовать сс:/всс:</b> Выкл Вкл	Разрешение использования полей копии:и скрытойкопии. <b>Примечание.</b> Заводской настройкой по умолчанию является значение "Выкл".

## Меню "Параметры FTP"

Параметр	Чтобы
<b>Формат</b> PDF (.pdf) Защищенный PDF (.pdf) TIFF (.tif) JPEG (.jpg) XPS (.xps)	Указывает формат файла для передачи по FTP. <b>Примечание.</b> Значение по умолчанию, заданное изготовителем, — "PDF (.pdf)".

Параметр	Чтобы
<b>Версия PDF</b> 1.2–1.7 A–1a	Задает версию файла PDF для отправки на FTP. <b>Примечание.</b> Значение по умолчанию, заданное изготовителем — 1.5
<b>Тип содержимого</b> Текст Графика Текст/фото Фото	Задание содержимого оригинала. <b>Примечание.</b> Значение по умолчанию, заданное изготовителем — "Текст/Фото".
<b>Источник содержимого</b> Монохромный лазерный Цветной лазерный Для струйных принтеров Фото/Пленка Журнал Газета Пресса Другое	Определение способа изготовления оригинала. <b>Примечание.</b> Монохромная лазерная печать — заводской параметр по умолчанию.
<b>Цветной</b> Выкл Вкл	Определяет сканирование и отправку цветного изображения. <b>Примечание.</b> Заводской настройкой по умолчанию является значение "Вкл".
<b>Разрешение</b> 75 т/д 150 т/д 200 т/д 300 т/д 400 т/д 600 т/д	Определяет разрешение в точках на дюйм (dpi) для сканирования. <b>Примечание.</b> Значение по умолчанию, заданное изготовителем, — 150 dpi.
<b>Плотность</b> 1–9	Служит для регулировки плотности итогового документа. <b>Примечание.</b> Значение по умолчанию, заданное изготовителем — 5
<b>Ориентация</b> Книжная Альбомная	Определяет ориентацию отсканированного изображения. <b>Примечание.</b> Значение по умолчанию, заданное изготовителем, — "Книжная".

Параметр	Чтобы
<p><b>Формат оригинала</b></p> <p>Letter (по умолчанию)            Legal            Executive            Folio            Statement            Oficio (Мехико)            Универсальный            Автораспознавание формата            Смешанный формат            A4            A5            A6            JIS B5            Сложный материал формата Letter            Сложный материал формата A5            Сложный материал формата Legal            Сложный материал формата A4            Пользоват. формат скан. [x]            Оригинал книги            Визитные карточки            3 x 5"            4 x 6"</p>	<p>Указание формата оригинала документа.</p> <p><b>Примечание.</b> Letter — заводская настройка по умолчанию. Значение по умолчанию, заданное изготовителем для других стран — "A4".</p>
<p><b>Стороны (двусторонняя печать)</b></p> <p>Выкл            Длинная сторона            Короткая сторона</p>	<p>Определяет ориентацию текста и графики на странице.</p> <p><b>Примечания.</b></p> <ul style="list-style-type: none"> <li>• Заводской настройкой по умолчанию является значение "Выкл".</li> <li>• При использовании переплета по длинной стороне страницы переплетаются по длинной кромке страницы (с левой стороны при использовании книжной ориентации и с верхней стороны при использовании альбомной ориентации).</li> <li>• При использовании переплета по короткой стороне страницы переплетаются по короткой кромке страницы (с верхней стороны при использовании книжной ориентации и с левой стороны при использовании альбомной ориентации).</li> </ul>
<p><b>Качество JPEG</b></p> <p>Оптимизац. в зависим. от содерж.            5–90</p>	<p>Задание качества изображения JPEG в зависимости от размера файла и качества изображения.</p> <p><b>Примечания.</b></p> <ul style="list-style-type: none"> <li>• Значение по умолчанию, заданное изготовителем, — "Оптимизац. в зависим. от содерж."</li> <li>• При значении 5 уменьшается размер файла, однако качество изображения ухудшается.</li> <li>• Значение 90 обеспечивает наилучшее качество изображения, однако файл имеет очень большой размер.</li> <li>• Этот параметр меню предусмотрен для всех функций сканирования.</li> </ul>

Параметр	Чтобы
<b>Текст по умолчанию</b> 5–90	Задание качества текста в зависимости от размера файла и качества изображения/ <b>Примечание.</b> Значение по умолчанию, заданное изготовителем — 75
<b>Текст/Фото по умолчанию</b> 5–90	Задание качества изображения текста или фотографии в зависимости от размера файла и качества изображения. <b>Примечание.</b> Значение по умолчанию, заданное изготовителем — 75
<b>Фото по умолчанию</b> 5–90	Задание качества изображения в зависимости от размера файла и качества изображения. <b>Примечание.</b> Значение по умолчанию, заданное изготовителем — 50
<b>Использовать многостраничные файлы TIFF</b> Вкл Выкл	Предлагает выбор между одностраничными и многостраничными файлами TIFF. При сканировании многостраничного документа в FTP создается либо один файл TIFF, содержащий все страницы, либо несколько файлов TIFF, каждый из которых содержит по одной странице документа. <b>Примечания.</b> <ul style="list-style-type: none"> <li>• Заводской настройкой по умолчанию является значение "Вкл".</li> <li>• Этот параметр меню предусмотрен для всех функций сканирования.</li> </ul>
<b>Журнал передачи</b> Напечатать журнал Не печатать журнал Печатать только при ошибке	Определяет режим печати журнала передачи. <b>Примечание.</b> Значение по умолчанию, заданное изготовителем, — "Напечатать журнал".
<b>Источник бумаги для журналов</b> Лоток [x] Многоцелевое устройство подачи	Определяет источник бумаги для распечатываемых журналов FTP. <b>Примечание.</b> По умолчанию используется лоток 1.
<b>Выходной лоток при печати журналов</b> Стандартный лоток Лоток [x]	Определяет выходной лоток для журнала FTP. <b>Примечания.</b> <ul style="list-style-type: none"> <li>• Значение по умолчанию, заданное изготовителем — "Стандартный выходной лоток".</li> <li>• "Лоток[x]" - появляется только если установлен как минимум один дополнительный лоток.</li> </ul>
<b>Бит. глубина при перед. по FTP</b> 1 бит 8 бит	Включает режим «Текст/фото» для уменьшения размера файлов, применяя 1-битовые изображения в случае, если для параметра «Цвет» установлено значение «Выкл.». <b>Примечание.</b> Значение по умолчанию, заданное изготовителем — 8.
<b>Имя файла</b>	Введите базовое имя файла. <b>Примечание.</b> Отображаются только первые 53 символов имени.
<b>Польз. задание на сканирование</b> Вкл Выкл	Позволяет копировать документ, содержащий бумагу разного формата, в одном задании сканирования. <b>Примечание.</b> Заводской настройкой по умолчанию является значение "Выкл".

Параметр	Чтобы
<b>Предварительный просмотр сканирования</b> Вкл Выкл	Определяет режим предварительного просмотра для заданий сканирования. <b>Примечания.</b> <ul style="list-style-type: none"> <li>• Заводской настройкой по умолчанию является значение "Выкл".</li> <li>• Этот пункт меню отображается только при наличии в принтере установленного, отформатированного жесткого диска.</li> </ul>
<b>Разр. сохр. в виде кода б. дост.</b> Вкл Выкл	Включает создание кодов быстрого доступа для адресов FTP. <b>Примечание.</b> Заводской настройкой по умолчанию является значение "Вкл".
<b>Удаление фона</b> с -4 до 4	Регулирование степени видимости фона, видимого на копии. <b>Примечание.</b> Значение по умолчанию, заданное изготовителем — 0
<b>Цветовой баланс</b> Голубой – красный Пурпурный – зеленый Желтый – синий	Включить равный баланс в цветах выходных документов.
<b>Выпадение цвета</b> Выпадение цвета Отсутствует Красный Зеленый Синий Порог по умолчанию для красного цвета 0 – 255 Порог по умолчанию для зеленого цвета 0 – 255 Порог по умолчанию для синего цвета 0 – 255	Определяет, какой цвет опускается при сканировании, а также насколько происходит при этом увеличение или уменьшение. <b>Примечания.</b> <ul style="list-style-type: none"> <li>• Нет — заводская настройка по умолчанию для параметра "Выпадение цвета".</li> <li>• 128 — заводская настройка по умолчанию для порогового значения каждого цвета.</li> </ul>
<b>Контрастность</b> 0–5 Оптимизац. в зависим. от содерж.	Определяет контрастность выходного документа. <b>Примечание.</b> Значение по умолчанию, заданное изготовителем, — "Оптимизац. в зависим. от содерж."
<b>Зеркальное отображение</b> Выкл Вкл	Создание зеркального отображения оригинала документа. <b>Примечание.</b> Заводской настройкой по умолчанию является значение "Выкл".
<b>Негатив изображения</b> Выкл Вкл	Создать изображение негатива для оригинала. <b>Примечание.</b> Заводской настройкой по умолчанию является значение "Выкл".
<b>Темные детали</b> с -4 до 4	Регулирование степени видимости темных деталей на сканированном изображении. <b>Примечание.</b> Значение по умолчанию, заданное изготовителем — 0

Параметр	Чтобы
<b>Исправление скоса в АУПД</b> Автовывбор Выкл Вкл	Исправление небольшого скоса в сканированном изображении <b>Примечание.</b> Заводской настройкой по умолчанию является значение "Авто".
<b>Датчик подачи нескольких листов УАПД</b> Вкл Выкл	Позволяет определять, когда УАПД захватывает более одного листа за раз. <b>Примечание.</b> Заводской настройкой по умолчанию является значение "Вкл".
<b>Сканир. от края до края</b> Выкл Вкл	Определяет, выполняется ли сканирование оригинала от края до края. <b>Примечание.</b> Заводской настройкой по умолчанию является значение "Выкл".
<b>Резкость</b> 1–5	Настройка степени резкости на сканированном изображении. <b>Примечание.</b> Значение по умолчанию, заданное изготовителем — 3
<b>Температура</b> с -4 до 4	Позволяет пользователю указать значения для изображений «теплый» или «прохладный». Значение "прохладный" создает изображение с оттенками голубого; значение "теплый" создает изображение с оттенками красного.

## Меню флэш-диска

### Параметры сканирования

Параметр	Чтобы
<b>Формат</b> PDF (.pdf) Защищенный PDF TIFF (.tif) JPEG (.jpg) XPS (.xps)	Определяет формат файла для отправки через FTP. <b>Примечание.</b> Значение по умолчанию, заданное изготовителем, — "PDF (.pdf)".
<b>Версия PDF</b> 1.2–1.7 A-1a	Устанавливает версию файла PDF для отправки через FTP. <b>Примечание.</b> Значение по умолчанию, заданное изготовителем — 1.5
<b>Тип содержимого</b> Текст Графика Текст/фото Фото	Задание содержимого оригинала. <b>Примечание.</b> Значение по умолчанию, заданное изготовителем — "Текст/Фото".

Параметр	Чтобы
<b>Источник содержимого</b> Монохромный лазерный Цветной лазерный Для струйных принтеров Фото/Пленка Журнал Газета Пресса Другое	Определение способа изготовления оригинала. <b>Примечание.</b> Монохромная лазерная печать — заводской параметр по умолчанию.
<b>Разрешение</b> 75 т/д 150 т/д 200 т/д 300 т/д 400 т/д 600 т/д	Определяет разрешение в точках на дюйм (dpi) для сканирования. <b>Примечание.</b> Значение по умолчанию, заданное изготовителем, — 150 dpi.
<b>Плотность</b> 1–9	Служит для регулировки плотности итогового документа. <b>Примечание.</b> Значение по умолчанию, заданное изготовителем — 5
<b>Ориентация</b> Книжная Альбомная	Определяет ориентацию отсканированного изображения. <b>Примечание.</b> Значение по умолчанию, заданное изготовителем, — "Книжная".
<b>Формат оригинала</b> Letter (по умолчанию) Legal Executive Folio Statement Oficio (Мехико) Автораспознавание формата Смешанный формат A4 A5 A6 JIS B5 Сложный материал формата Letter Сложный материал формата A5 Сложный материал формата Legal Сложный материал формата A4 Наст.разм.скан.изобр. [x] Оригинал книги Визитные карточки 3 x 5 " 4 x 6 "	Указание формата оригинала документа. <b>Примечание.</b> Letter — заводская настройка по умолчанию. Значение по умолчанию, заданное изготовителем для других стран — "A4".

Параметр	Чтобы
<b>Стороны (двусторонняя печать)</b> Выкл Длинная сторона Короткая сторона	Определяет ориентацию текста и графики на странице. <b>Примечания.</b> <ul style="list-style-type: none"> <li>• Заводской настройкой по умолчанию является значение "Выкл".</li> <li>• При использовании переплета по длинной стороне страницы переплетаются по длинной кромке страницы (с левой стороны при использовании книжной ориентации и с верхней стороны при использовании альбомной ориентации).</li> <li>• При использовании переплета по короткой стороне страницы переплетаются по короткой кромке страницы (с верхней стороны при использовании книжной ориентации и с левой стороны при использовании альбомной ориентации).</li> </ul>
<b>Качество JPEG</b> Оптимизац. в зависим. от содерж. 5–90	Задаёт качество фотоизображения JPEG в зависимости от размера файла и качества изображения. <b>Примечания.</b> <ul style="list-style-type: none"> <li>• Значение по умолчанию, заданное изготовителем, — "Оптимизац. в зависим. от содерж."</li> <li>• При значении 5 уменьшается размер файла, однако качество изображения ухудшается.</li> <li>• Значение 90 обеспечивает наилучшее качество изображения, однако файл имеет очень большой размер.</li> <li>• Это меню предусмотрено для всех функций сканирования.</li> </ul>
<b>Текст по умолчанию</b> 5–90	Задаёт качество изображения текста в зависимости от размера файла и качества изображения. <b>Примечание.</b> Значение по умолчанию, заданное изготовителем — 75
<b>Текст/Фото по умолчанию</b> 5–90	Задаёт качество изображения текста или фотографии в зависимости от размера файла и качества изображения. <b>Примечание.</b> Значение по умолчанию, заданное изготовителем — 75
<b>Фото по умолчанию</b> 5–90	Задаёт качество фотоизображения в зависимости от размера файла и качества изображения. <b>Примечание.</b> Значение по умолчанию, заданное изготовителем — 50
<b>Использовать многостраничные файлы TIFF</b> Вкл Выкл	Предлагает выбор между одностраничными и многостраничными файлами TIFF. При сканировании многостраничного документа в FTP создается либо один файл TIFF, содержащий все страницы, либо несколько файлов TIFF, каждый из которых содержит по одной странице документа. <b>Примечания.</b> <ul style="list-style-type: none"> <li>• Заводской настройкой по умолчанию является значение "Вкл".</li> <li>• Это меню предусмотрено для всех функций сканирования.</li> </ul>
<b>Имя файла</b>	Введите базовое имя файла. <b>Примечание.</b> Можно ввести не более 53 знаков.

Параметр	Чтобы
<b>Польз. задание на сканирование</b> Вкл Выкл	Позволяет копировать в одном задании на копирование документ, содержащий бумагу разного формата. <b>Примечание.</b> Заводской настройкой по умолчанию является значение "Выкл".
<b>Предварительный просмотр сканирования</b> Вкл Выкл	Определяет режим предварительного просмотра для заданий сканирования. <b>Примечания.</b> <ul style="list-style-type: none"> <li>• Заводской настройкой по умолчанию является значение "Выкл".</li> <li>• Этот пункт меню отображается только при наличии в сканере установленного, отформатированного жесткого диска.</li> </ul>
<b>Удаление фона</b> с -4 до 4	Регулирование степени видимости фона, видимого на копии. <b>Примечание.</b> Значение по умолчанию, заданное изготовителем — 0
<b>Контрастность</b> 0–5 Оптимизац. в зависим. от содерж.	Задание контрастности сканируемого изображения. <b>Примечание.</b> Значение по умолчанию, заданное изготовителем, — "Оптимизац. в зависим. от содерж."
<b>Зеркальное отображение</b> Выкл Вкл	Создание зеркального отображения оригинала документа. <b>Примечание.</b> Заводской настройкой по умолчанию является значение "Выкл".
<b>Негатив изображения</b> Выкл Вкл	Создать изображение негатива для оригинала. <b>Примечание.</b> Заводской настройкой по умолчанию является значение "Выкл".
<b>Темные детали</b> с -4 до 4	Регулирование степени видимости темных деталей на сканированном изображении. <b>Примечание.</b> Значение по умолчанию, заданное изготовителем — 0
<b>Исправление скоса в АУПД</b> Автовыбор Выкл Вкл	Исправление небольшого скоса в сканированном изображении <b>Примечание.</b> Заводской настройкой по умолчанию является значение "Авто".
<b>Сканир. от края до края</b> Выкл Вкл	Разрешение сканирования оригинального документа от края до края. <b>Примечание.</b> Заводской настройкой по умолчанию является значение "Выкл".
<b>Резкость</b> 1–5	Настройка степени резкости на сканированном изображении. <b>Примечание.</b> Значение по умолчанию, заданное изготовителем — 3
<b>Температура</b> с -4 до 4	Позволяет пользователю указать значения для вывода «теплый» или «прохладный». Значение "прохладный" создает изображение с оттенками голубого; значение "теплый" создает изображение с оттенками красного.

## Параметры печати

<b>Копии</b> 1 - 999	Служит для задания значения по умолчанию для числа копий каждого задания на печать. <b>Примечание.</b> Значение по умолчанию, заданное изготовителем — 1
<b>Устройство подачи</b> Лоток [x] Многоцелевое устройство подачи Выбор бумаги вручную Конверт вручную	Определяет устройство подачи бумаги по умолчанию для всех заданий на печать. <b>Примечание.</b> По умолчанию используется лоток 1.
<b>Разобрать</b> 1,1,1 - 2,2,2 1,2,3 - 1,2,3	Формирование стопок последовательных страниц при печати нескольких копий. <b>Примечание.</b> Заводской настройкой по умолчанию является значение «1,2,3–1,2,3».
<b>Стороны (двусторонняя печать)</b> 1-сторонний 2-сторонний	Указывает, выполняется ли печать на одной или на обеих сторонах листа. <b>Примечание.</b> "1-сторонняя" - заводская настройка по умолчанию.
<b>Прошивка</b> Выкл Вкл	Указывает, будут ли распечатки сшиваться. <b>Примечания.</b> <ul style="list-style-type: none"> <li>• Заводской настройкой по умолчанию является значение "Выкл".</li> <li>• Этот пункт меню отображается только при наличии установленного брошюровщика.</li> </ul>
<b>Перфорация</b> Выкл Вкл	Указывает перфорацию отпечатков. <b>Примечания.</b> <ul style="list-style-type: none"> <li>• Заводской настройкой по умолчанию является значение "Выкл".</li> <li>• Этот пункт меню отображается только при установке поддерживаемого брошюровщика-перфоратора.</li> </ul>
<b>Реж. перфоратора</b> 2 отверстия 3 отверстия 4 отверстия	Служит для задания количества отверстий, которые необходимо проделывать на отпечатках. <b>Примечания.</b> <ul style="list-style-type: none"> <li>• В США заводской настройкой по умолчанию является заводская настройка по умолчанию. "4 отверстия" — заводская настройка по умолчанию для других стран.</li> <li>• Этот пункт меню отображается только при установке поддерживаемого брошюровщика-перфоратора.</li> </ul>

<p><b>Переплет при двусторонней печати</b>  Длинная сторона  Короткая сторона</p>	<p>Определяет сшивание двусторонних страниц относительно ориентации страницы печатаемого документа.</p> <p><b>Примечания.</b></p> <ul style="list-style-type: none"> <li>• При использовании переплета по длинной стороне страницы переплетаются по длинной кромке страницы (с левой стороны при использовании книжной ориентации и с верхней стороны при использовании альбомной ориентации).</li> <li>• При использовании переплета по короткой стороне страницы переплетаются по короткой кромке страницы (с верхней стороны при использовании книжной ориентации и с левой стороны при использовании альбомной ориентации).</li> </ul>
<p><b>Экономия бумаги</b>  Выкл  2 стр  3 стр  4 стр  6 стр  9 стр  12 стр  16 стр</p>	<p>Печать нескольких страниц на одном листе бумаги.</p> <p><b>Примечания.</b></p> <ul style="list-style-type: none"> <li>• Заводской настройкой по умолчанию является значение "Выкл".</li> <li>• При выборе числового значения на одной стороне листа распечатывается соответствующее количество изображений страниц.</li> </ul>
<p><b>Порядок экономии бумаги</b>  Горизонтальный  Обратн. горизонт.  Reverse Vertical (Обратн. вертик.)  Вертикальный</p>	<p>Задание положения изображений нескольких страниц.</p> <p><b>Примечания.</b></p> <ul style="list-style-type: none"> <li>• Значение по умолчанию, заданное изготовителем — Horizontal (Горизонтально).</li> <li>• Расположение страниц на листе зависит от их количества и ориентации (книжная или альбомная).</li> </ul>
<p><b>Ориентация экономии бумаги</b>  Автовыбор  Альбомная  Книжная</p>	<p>Определяет ориентацию листа, на котором распечатывается несколько страниц документа.</p> <p><b>Примечание.</b> Заводской настройкой по умолчанию является значение "Авто". Выбор книжной или альбомной ориентации осуществляется автоматически.</p>
<p><b>Граница экономии бумаги</b>  Отсутствует  Сплошной</p>	<p>Печатает рамку на каждом изображении в заданиях с изображениями нескольких страниц на одном листе.</p> <p><b>Примечание.</b> Заводская настройка по умолчанию - "Нет".</p>

<b>Страницы-разделители</b> Выкл Между копиями Между заданиями Между страницами	Указывает на то, требуется ли вставлять страницы-разделители. <b>Примечания.</b> <ul style="list-style-type: none"> <li>• Заводской настройкой по умолчанию является значение "Выкл".</li> <li>• Настройка "Между копиями" вставляет пустой лист между каждым экземпляром задания на печать, если параметр "Разбор по копиям" установлен на "(1,2,3) (1,2,3)". Если параметр "Разбор по копиям" установлен на "(1,1,1) (2,2,2)", тогда пустая страница вставляется между каждым комплектом отпечатанных страниц, например, после всех страниц "1" и после всех страниц "2".</li> <li>• При выборе значения Between Jobs (Между заданиями) чистые листы вставляются между заданиями на печать.</li> <li>• При выборе значения Between Pages (Между страницами) чистый лист вставляется после каждой страницы задания. Этот параметр рекомендуется использовать при печати на прозрачных пленках, а также в тех случаях, когда требуется вставить в документ чистые листы.</li> </ul>
<b>Источник страницы-разделителя</b> Лоток [x] Многоцелевое устройство подачи	Служит для указания устройства подачи, из которого подаются страницы-разделители. <b>Примечание.</b> По умолчанию используется лоток 1.
<b>Пустые страницы</b> Не печатать Печать	Указывает на то, требуется ли вставлять при печати задания чистые страницы. <b>Примечание.</b> Значение по умолчанию, заданное изготовителем — Do Not Print (Не печатать).

## Параметры печати

### меню настройки

Параметр	Чтобы
<b>Язык принтера</b> Эмуляция PCL Эмуляция PS	Служит для задания языка интерфейса принтера по умолчанию. <b>Примечания.</b> <ul style="list-style-type: none"> <li>• Заводская настройка языка принтера по умолчанию — эмуляция PS.</li> <li>• Задание языка принтера по умолчанию не препятствует передаче из прикладных программ заданий на печать с применением другого языка.</li> </ul>
<b>Ожидание задания</b> Вкл Выкл	Укажите задания на печать, которые необходимо удалить из очереди на печать, если для них требуются недоступные дополнительные устройства принтера или специальные настройки. Они хранятся в отдельной очереди печати, поэтому остальные задания распечатываются как обычно. При получении недостающих данных или установке дополнительных устройств сохраненные задания распечатываются. <b>Примечания.</b> <ul style="list-style-type: none"> <li>• Заводской настройкой по умолчанию является значение "Выкл".</li> <li>• Этот пункт меню отображается только при наличии в принтере жесткого диска. Это требование предотвращает удаление сохраненных заданий в случае отключения питания принтера.</li> </ul>

Параметр	Чтобы
<b>Область печати</b> Стандартная По странице Страница целиком	Служит для задания логической и физической областей для печати. <b>Примечания.</b> <ul style="list-style-type: none"> <li>• Заводской настройкой по умолчанию является значение "Обычная". При попытке печати данных за пределами области печати, определяемой значением "Стандартная", изображение распечатывается по границам этой области.</li> <li>• При выборе значения «Страница целиком» изображение можно переместить за пределы области печати, определяемые значением «Стандартная». Значение "Страница целиком" влияет только на печать страниц с применением интерпретатора PCL 5e. Этот параметр не влияет на страницы, распечатываемые с использованием интерпретатора PCL XL или PostScript.</li> </ul>
<b>Загрузка в</b> ОЗУ Вспышка Диск	Настройка папки для сохранения загруженных файлов. <b>Примечания.</b> <ul style="list-style-type: none"> <li>• Значение по умолчанию, заданное изготовителем, — "ОЗУ". Оперативная память (ОЗУ) предназначена для временного хранения загруженных ресурсов.</li> <li>• Флэш-память и жесткий диск принтера предназначены для постоянного хранения загруженных ресурсов. Ресурсы, загруженные во флэш-память и на жесткий диск принтера, сохраняются даже при выключении принтера.</li> <li>• Это меню отображается только в том случае, если установлен отформатированный рабочий флэш-диск или жесткий диск принтера.</li> </ul>
<b>Сохранение ресурсов</b> Вкл Выкл	Определяет операцию, которая применяется к временно загруженным в память принтера ресурсам (например, к шрифтам и макрокомандам, хранящимся в оперативной памяти) при приеме задания, для обработки которого требуется больше памяти, чем доступно. <b>Примечания.</b> <ul style="list-style-type: none"> <li>• Заводской настройкой по умолчанию является значение "Выкл". Загруженные ресурсы хранятся в памяти принтера только до тех пор, пока не требуется увеличение объема свободной памяти. Загруженные ресурсы удаляются, если это требуется для обработки заданий на печать.</li> <li>• Если выбрано значение "Вкл.", загруженные ресурсы сохраняются в памяти принтера при сбросе принтера и при изменении языка. Если свободной памяти принтера становится недостаточно, отображается сообщение <b>Переполнение памяти</b> [38], но загруженные файлы не удаляются.</li> </ul>
<b>Порядок печати всех</b> В алфавитном порядке Начиная с первых Начиная с последних	Определение порядка печати отложенных и конфиденциальных заданий при выборе параметра "Печатать все". <b>Примечание.</b> "В алфавитном порядке" — значение по умолчанию, заданное изготовителем. Задания на печать всегда появляются на панели управления принтера в алфавитном порядке.

## меню "Оформление"

Параметр	Чтобы
<b>Стороны (двусторонняя печать)</b> 1-сторонний 2-сторонний	<p>Указывает на то, применяется ли режим двусторонней печати («2-сторонняя») по умолчанию ко всем заданиям на печать.</p> <p><b>Примечания.</b></p> <ul style="list-style-type: none"> <li>• "1-сторонняя" - заводская настройка по умолчанию.</li> <li>• Можно установить 2-стороннюю печать из программного обеспечения.            Для пользователей Windows:            Нажмите <b>Файл &gt;Печать</b>, затем нажмите <b>Свойства, Настройки, Параметры</b> или <b>Настройка</b>.            Для пользователей Macintosh.            Выберите <b>Файл &gt;Печать</b>, а затем измените значения настроек в диалоговом окне печати и всплывающих меню.</li> </ul>
<b>Переплет при двусторонней печати</b> Длинная сторона Короткая сторона	<p>Определяет способ, которым двусторонние страницы сшиваются и печатаются.</p> <p><b>Примечания.</b></p> <ul style="list-style-type: none"> <li>• Значение по умолчанию, заданное изготовителем — Long Edge (Длинная сторона). При использовании переплета по длинной стороне страницы переплетаются по длинной кромке страницы (с левой стороны при использовании книжной ориентации и с верхней стороны при использовании альбомной ориентации).</li> <li>• При использовании переплета по короткой стороне страницы переплетаются по короткой кромке страницы (с верхней стороны при использовании книжной ориентации и с левой стороны при использовании альбомной ориентации).</li> </ul>
<b>Копии</b> 1 - 999	<p>Служит для задания значения по умолчанию числа копий каждого задания на печать.</p> <p><b>Примечание.</b> Значение по умолчанию, заданное изготовителем — 1</p>
<b>Пустые страницы</b> Не печатать Печать	<p>Указывает на то, требуется ли вставлять при печати задания чистые страницы.</p> <p><b>Примечание.</b> Значение по умолчанию, заданное изготовителем — Do Not Print (Не печатать).</p>
<b>Разобрать</b> 1,1,1 - 2,2,2 1,2,3 - 1,2,3	<p>Формирование стопок последовательных страниц при печати нескольких копий.</p> <p><b>Примечания.</b></p> <ul style="list-style-type: none"> <li>• Заводской настройкой по умолчанию является значение «1,2,3–1,2,3».</li> <li>• При выборе значение "Вкл." формируются стопки последовательных страниц для данного задания на печать.</li> </ul>

Параметр	Чтобы
<b>Страницы-разделители</b> Выкл Между копиями Между заданиями Между страницами	Указывает на то, требуется ли вставлять страницы-разделители. <b>Примечания.</b> <ul style="list-style-type: none"> <li>• Заводская настройка по умолчанию - "Нет".</li> <li>• Настройка "Между копиями" вставляет пустой лист между каждым экземпляром задания на печать, если параметр "Разбор по копиям" установлен на "1,2,3 - 1,2,3". Если параметр "Разбор по копиям" установлен на "1,1,1 - 2,2,2", тогда пустая страница вставляется между каждым комплектом отпечатанных страниц, например, после всех страниц "1" и после всех страниц "2".</li> <li>• При выборе значения Between Jobs (Между заданиями) чистые листы вставляются между заданиями на печать.</li> <li>• При выборе значения "Между страницами" чистый лист вставляется после каждой страницы задания. Этот параметр рекомендуется использовать при печати на прозрачных пленках, а также в тех случаях, когда требуется вставить в документ чистые листы.</li> </ul>
<b>Источник страницы-разделителя</b> Лоток [x] Многоцелевое устройство подачи	Служит для указания устройства подачи, из которого подаются страницы-разделители. <b>Примечания.</b> <ul style="list-style-type: none"> <li>• Значение по умолчанию, заданное изготовителем — "Лоток 1" (стандартный лоток).</li> <li>• Для отображения в меню параметра "МУП" необходимо в меню "Бумага" задать значение "Кассета" для параметра "Конфигурация МУП".</li> </ul>
<b>Экономия бумаги</b> Выкл 2 стр 3 стр 4 стр 6 стр 9 стр 12 стр 16 стр	Печать нескольких изображений страниц на одной стороне листа бумаги. <b>Примечания.</b> <ul style="list-style-type: none"> <li>• Заводской настройкой по умолчанию является значение "Выкл".</li> <li>• При выборе числового значения на одной стороне листа распечатывается соответствующее количество изображений страниц.</li> </ul>
<b>Порядок экономии бумаги</b> Горизонтальный Обратн. горизонт. Reverse Vertical (Обратн. вертик.) Вертикальный	Служит для задания положения изображений нескольких страниц при использовании функции экономии бумаги. <b>Примечания.</b> <ul style="list-style-type: none"> <li>• Значение по умолчанию, заданное изготовителем — Horizontal (Горизонтально).</li> <li>• Расположение страниц на листе зависит от их количества и ориентации (книжная или альбомная).</li> </ul>
<b>Ориентация экономии бумаги</b> Автовыбор Альбомная Книжная	Определяет ориентацию листа, на котором распечатывается несколько страниц документа. <b>Примечание.</b> Заводской настройкой по умолчанию является значение "Авто". Выбор книжной или альбомной ориентации осуществляется автоматически.
<b>Граница экономии бумаги</b> Отсутствует Сплошной	Печать рамки при использовании режима экономии бумаги. <b>Примечание.</b> Заводская настройка по умолчанию - "Нет".

Параметр	Чтобы
<b>Задание с прошивкой</b> Выкл Вкл	Указывает, будут ли распечатки сшиваться. <b>Примечания.</b> <ul style="list-style-type: none"> <li>• Заводской настройкой по умолчанию является значение "Выкл".</li> <li>• Этот пункт меню отображается только при наличии установленного поддерживаемого брошюровщика.</li> </ul>
<b>Проверка сшивателя</b>	Печать отчета, подтверждающего, что брошюровщик функционирует нормально. <b>Примечание.</b> Этот пункт меню отображается только при наличии установленного поддерживаемого брошюровщика.
<b>Перфорация</b> Вкл Выкл	Служит для указания пробивки отверстий на отпечатках, с целью сбора листов для их скрепления в скоросшивателе или папке. <b>Примечания.</b> <ul style="list-style-type: none"> <li>• Заводской настройкой по умолчанию является значение "Выкл".</li> <li>• Этот пункт меню отображается только при установке поддерживаемого брошюровщика-перфоратора.</li> </ul>
<b>Реж. перфоратора</b> 2 отверстия 3 отверстия 4 отверстия	Служит для указания количества пробиваемых отверстий на отпечатках, с целью сбора листов для их скрепления в скоросшивателе или папке. <b>Примечания.</b> <ul style="list-style-type: none"> <li>• В США заводской настройкой по умолчанию является заводская настройка по умолчанию. "4 отверстия" — заводская настройка по умолчанию для других стран.</li> <li>• Этот пункт меню отображается только при установке поддерживаемого брошюровщика-перфоратора.</li> </ul>
<b>Смещение страниц</b> Отсутствует Между копиями Между заданиями	Сдвиг страниц при определенных условиях. <b>Примечания.</b> <ul style="list-style-type: none"> <li>• Заводская настройка по умолчанию - "Нет".</li> <li>• Настройка "Между копиями" сдвигает каждый экземпляр задания на печать, если параметр "Разбор по копиям" установлен на "1,2,3- 1,2,3." Если параметр "Разбор по копиям" установлен на "1,1,1 - 2,2,2," сдвигается каждый комплект отпечатанных страниц, например, всех страницы "1" и всех страницы "2".</li> <li>• При выборе значения "Между копиями" выполняется такой же сдвиг для всего задания печати, вне зависимости от количества копий.</li> <li>• Этот пункт меню отображается только при наличии установленного поддерживаемого брошюровщика.</li> </ul>

## меню "Качество"

Пункт меню	Описание
<b>Разрешение печ.</b> 600 dpi 1200 dpi Кач. изобр. 1200 Кач. изобр. 2400 300 dpi	Задание разрешения для распечаток.

Пункт меню	Описание
<b>Усиление точек</b> Выкл Шрифты Горизонтально Вертикально Оба направления Изолирован	Корректировка пикселей для печати более четкого изображения. <b>Примечание.</b> Заводской настройкой по умолчанию является значение "Выкл".
<b>Toner Darkness (Плотность тонера)</b> 1–10	Осветление или затемнение печати <b>Примечания.</b> <ul style="list-style-type: none"> <li>• Значение по умолчанию, заданное изготовителем — 8.</li> <li>• Выбор меньших значений способствует экономии тонера.</li> </ul>
<b>Детализировка</b> Выкл Вкл.	Этот режим печати является предпочтительным для некоторых файлов, например, для архитектурных чертежей, карт, электронных схем и блок-схем. <b>Примечания.</b> <ul style="list-style-type: none"> <li>• Заводской настройкой по умолчанию является значение "Выкл".</li> <li>• Можно установить значение этого параметра из программного обеспечения. Пользователям Windows следует выбрать <b>Файл &gt; Печать</b>, а затем нажать кнопку <b>Свойства, Параметры, Дополнительные параметры</b> или <b>Настройка</b>. Пользователям Macintosh необходимо выбрать <b>Файл &gt; Печать</b>, а затем настроить параметры в диалоговом окне печати и всплывающих меню.</li> <li>• Для настройки параметра "Детализировка" через встроенный веб-сервер введите IP-адрес сетевого принтера в адресное поле веб-браузера.</li> </ul>
<b>Корр серого</b> Авто Выкл	Позволяет пользователю печатать изображения в полутонах серого <b>Примечание.</b> Заводской настройкой по умолчанию является значение "Авто".
<b>Яркость</b> -6-6	Настройка яркости на цветных заданиях печати <b>Примечания.</b> <ul style="list-style-type: none"> <li>• Значение по умолчанию, заданное изготовителем — 0</li> <li>• Значение -6 соответствует максимальному уменьшению. 6 соответствует максимальному увеличению.</li> <li>• Этот параметр не влияет на файлы, в которых применяются цветовые схемы СМУК.</li> </ul>
<b>Контрастность</b> 0–5	Настройка контраста на цветных заданиях печати <b>Примечания.</b> <ul style="list-style-type: none"> <li>• Значение по умолчанию, заданное изготовителем — 0</li> <li>• Этот параметр не влияет на файлы, в которых применяются цветовые схемы СМУК.</li> </ul>

## Меню "Учет заданий"

**Примечание.** Этот пункт меню отображается только при наличии в сканере установленного, отформатированного жесткого диска. Убедитесь, что жесткий диск сканера не защищен блокировкой чтения/записи или записи.

Параметр	Чтобы
<b>Журнал учета заданий</b> Выкл Вкл	Настройка сканера на создание журнала полученных заданий печати <b>Примечание.</b> Заводской настройкой по умолчанию является значение "Выкл".
<b>Программы учета заданий</b>	Печатает и удаляет файлы журналов или экспортирует их на флэш-накопитель.
<b>Частот журнала учета</b> Еженедельно Ежемесячно	Определяет, как часто создается файл журнала. <b>Примечание.</b> Заводской настройкой по умолчанию является значение "Ежемесячно".
<b>Действие журнала под конец интервала</b> Отсутствует Отправить текущий журнал по эл. почте Отправить текущий журнал по эл. почте и удалить Отправить текущий журнал по почте Отправить текущий журнал по почте и удалить	Определить ответ сканера при окончании частотного порога. <b>Примечание.</b> Заводская настройка по умолчанию - "Нет".
<b>Журнал почти заполнен</b> Выкл 1–99	Задаёт максимальный размер файла журнала до выполнения сканером действия при заполнении диска. <b>Примечание.</b> Значение по умолчанию, заданное изготовителем — 5
<b>Действие журнала почти заполнено</b> Отсутствует Отправить текущий журнал по эл. почте Отправить текущий журнал по эл. почте и удалить Отправить старый журнал по эл. почте и удалить Отправить текущий журнал по почте Отправить текущий журнал по почте и удалить Отправить старый журнал по почте и удалить Удалить текущий журнал Удалить старый журнал Удалить все журналы Удалить все кроме текущего	Определяет и задает ответ сканера, когда жесткий диск принтера практически заполнен. <b>Примечания.</b> <ul style="list-style-type: none"> <li>• Заводская настройка по умолчанию - "Нет".</li> <li>• Значение, заданное для параметра "Журнал почти заполнен", определяет порог.</li> </ul>
<b>Действие журнала заполнено</b> Отсутствует Отправить текущий журнал по эл. почте и удалить Отправить старый журнал по эл. почте и удалить Отправить текущий журнал по почте и удалить Отправить старый журнал по почте и удалить Удалить текущий журнал Удалить старый журнал Удалить все журналы Удалить все кроме текущего	Определяет и задает действия сканера при достижении ограничения заполнения диска (100 МБ). <b>Примечание.</b> Заводская настройка по умолчанию - "Нет".
<b>URL-адрес для публикации журналов</b>	Определяет и задает место публикации журналов учета заданий.
<b>Адрес эл. почты для отправки журналов</b>	Указание адреса электронной почты, на который сканер отправляет журналы учета заданий.

Параметр	Чтобы
Префикс файла журн.	Введите префикс для имени файла. <b>Примечание.</b> Текущее имя хоста, указанное в меню TCP/IP используется как префикс файла журнала по умолчанию.

## Меню "Службные"

Пункт меню	Описание
<b>Удалить отложенные задания</b> Конфиденциально Отложенное Не восстановл. Выбрано значение "Все"	Удаление с жесткого диска сканера конфиденциальных и отложенных заданий. <b>Примечания.</b> <ul style="list-style-type: none"> <li>Выбор значения этого параметра влияет только на задания, сохраненные в памяти сканера. На закладки, задания печати на флэш-дисках и другие типы отложенных заданий это не влияет.</li> <li>Значение "Не восстановлено" удаляет все задания печати и отложенные задания, которые <i>не</i> были восстановлены, с жесткого диска или памяти сканера.</li> </ul>
<b>Форматировать флэш-память</b> Да Нет	Форматирование флэш-памяти. <b>ПРЕДУПРЕЖДЕНИЕ. Возможность повреждения:</b> Во время форматирования флэш-памяти не следует выключать питание сканера. <b>Примечания.</b> <ul style="list-style-type: none"> <li>При выборе значения "Да" из флэш-памяти удаляются все данные.</li> <li>При выборе значения "Нет" запрос на форматирование отменяется.</li> <li>Флэш-память добавляется к памяти сканера посредством установки в принтер дополнительного модуля флэш-памяти.</li> <li>Этот пункт меню доступен только в том случае, если в сканер установлен исправный дополнительный модуль флэш-памяти.</li> <li>Для дополнительного модуля флэш-памяти не должна быть установлена блокировка чтения/записи или записи.</li> </ul>
<b>Удалить загруженные файлы на диске</b> Удалить сейчас Не удалять	Удаление загруженных файлов с жесткого диска сканера, включая все отложенные задания, задания в буфере и сохраненные задания. <b>Примечания.</b> <ul style="list-style-type: none"> <li>"Удалить сейчас" — настраивает панель управления сканера на возврат к первоначальному экрану после завершения процесса удаления.</li> <li>"Не удалять" — настраивает панель управления сканера на возврат к основному меню "Службные".</li> </ul>
<b>Активировать 16-ичный дамп</b>	Упрощает обнаружение причины неполадки при выполнении задания на печать <b>Примечания.</b> <ul style="list-style-type: none"> <li>При активации все данные, передаваемые на сканер, распечатываются в шестнадцатеричном и символьном представлении, а управляющие коды не выполняются.</li> <li>Для выхода из режима шестнадцатеричной трассировки или его отключения выключите или перезагрузите сканер.</li> </ul>

Пункт меню	Описание
<b>Оценка заполнения</b> Выкл Вкл.	Расчет приблизительных значений (в процентах) заполнения страницы тонером. Расчет печатается на отдельной странице после выполнения каждого задания. <b>Примечание.</b> Заводской настройкой по умолчанию является значение "Выкл".

## Меню «XPS»

Компонент	Предназначение
<b>Печатать страницы с ошибками</b> Выкл. Вкл.	Печать страницы, содержащей сведения об ошибках, включая ошибки разметки XML. <b>Примечание.</b> Заводской настройкой по умолчанию является значение «Выкл.».

## меню «PDF»

Компонент	Предназначение
<b>Уместить на стр.</b> Да Ном.	Масштабирование содержимого страницы в соответствии с выбранным форматом бумаги. <b>Примечание.</b> Значение по умолчанию, заданное изготовителем, — «Нет».
<b>Пометки</b> Не печатать Печать	Печать пометок в файле PDF. <b>Примечание.</b> "Не печатать" — заводская настройка по умолчанию.

## меню "PostScript"

Параметр	Чтобы
<b>Печать ошибки PS</b> Вкл Выкл	Печать страницы с ошибкой PostScript. <b>Примечание.</b> Заводской настройкой по умолчанию является значение "Выкл".
<b>Заблокировать режим запуска PS</b> Вкл Выкл	Отключить SysStart файл. <b>Примечание.</b> Заводской настройкой по умолчанию является значение "Выкл".
<b>Приоритет шрифта</b> Резидентный Флеш-диск/диск	Служит для задания порядка поиска шрифтов. <b>Примечания.</b> <ul style="list-style-type: none"> <li>• Значение по умолчанию, заданное изготовителем — "Встроенный".</li> <li>• Этот элемент меню доступен только если форматированная дополнительная флэш-карта памяти или жесткий диск сканера установлены и работают надлежащим образом.</li> <li>• Убедитесь, что опциональная флэш-карта памяти или жесткий диск сканера не защищены от чтения/записи, записи или паролем.</li> <li>• Для параметра "Разм буф заданий" необходимо задать значение, отличное от 100%.</li> </ul>

## меню "Эмуляция PCL"

Параметр	Чтобы
<b>Источник шрифта</b> Резидентный Диск Загрузка Вспышка Все	Определяет набор шрифтов, используемых в меню «Название шрифта». <b>Примечания.</b> <ul style="list-style-type: none"> <li>• Значение по умолчанию, заданное изготовителем — "Встроенный". Отображает набор шрифтов по умолчанию, загруженный в ОЗУ на заводе-изготовителе.</li> <li>• При выборе значения "Флэш-память" или "Диск" отображаются все шрифты, которые хранятся в соответствующем дополнительном устройстве.</li> <li>• Дополнительная флэш-память должна быть правильно отформатирована и не должна быть защищена от чтения/записи, записи или с помощью пароля.</li> <li>• При выборе значения «Загруженный» отображаются все шрифты, загруженные в ОЗУ.</li> <li>• При выборе значения "Все" отображаются все шрифты, доступные при выборе какого-либо из указанных выше значений.</li> </ul>
<b>Имя шрифта</b> Courier 10	Определяет конкретный шрифт и устройство, в котором он хранится. <b>Примечание.</b> Courier 10 — заводская настройка по умолчанию. Courier 10 отображает название шрифта, идентификатор шрифта и местоположение хранения в сканере. Обозначения источников шрифтов: R – встроенные шрифты, F – флэш-память, K – жесткий диск, D – загруженные шрифты.
<b>Набор символов</b> 10U PC-8 12U PC-850	Определяет набор символов для каждого названия шрифта. <b>Примечания.</b> <ul style="list-style-type: none"> <li>• Набор символов по умолчанию, заданный изготовителем для США — "10UPC-8". Набор символов по умолчанию, заданный изготовителем для других стран — "12UPC-850".</li> <li>• Набор символов состоит из алфавитно-цифровых символов, знаков препинания и специальных символов. Наборы символов поддерживают различные языки и специальные приложения (например, для научных текстов применяется набор математических символов). Отображаются только поддерживаемые наборы символов.</li> </ul>
<b>Парам. эмуляции PCL</b> Размер шрифта 1,00–1008,00	Изменение размера (в пунктах) масштабируемых типографских шрифтов. <b>Примечания.</b> <ul style="list-style-type: none"> <li>• Значение по умолчанию, заданное изготовителем — 12</li> <li>• Размером шрифта называется высота символов шрифта. Один пункт составляет приблизительно 0,014 дюйма.</li> <li>• Минимальное изменение размера в пунктах составляет 0,25.</li> </ul>

Параметр	Чтобы
<b>Парам. эмуляции PCL</b> Шаг печати 0,08–100	Определяет ширину символов (количество spI) для масштабируемых моноширинных шрифтов. <b>Примечания.</b> <ul style="list-style-type: none"> <li>• Значение по умолчанию, заданное изготовителем — 10</li> <li>• Плотностью печати называется количество символов постоянной ширины на один дюйм. Минимальное изменение размера в пунктах составляет 0,01 символа/дюйм.</li> <li>• Для немасштабируемых моноширинных шрифтов плотность печати отображается на дисплее, но не доступна для изменения.</li> </ul>
<b>Парам. эмуляции PCL</b> Ориентация Книжная Альбомная	Служит для задания ориентации текста и графики на странице. <b>Примечания.</b> <ul style="list-style-type: none"> <li>• Значение по умолчанию, заданное изготовителем, — "Книжная". При печати текст и графика расположены параллельно короткой стороне страницы.</li> <li>• При выборе значения "Альбомная" текст и графика расположены параллельно длинной стороне страницы.</li> </ul>
<b>Парам. эмуляции PCL</b> Строк на страницу 1 – 255	Определяет количество строк на каждой распечатываемой странице. <b>Примечания.</b> <ul style="list-style-type: none"> <li>• В США — 60 заводская настройка по умолчанию. Значение по умолчанию, заданное изготовителем для других стран — 64.</li> <li>• Расстояние между строками при печати на сканере определяется значениями параметров "Строк на страницу", "Формат бумаги" и "Ориентация". Выберите формат бумаги и ориентацию, прежде чем задавать значение параметра «Строк на страницу».</li> </ul>
<b>Парам. эмуляции PCL</b> Ширина A4 198 мм 203 мм	Обеспечивает печать на бумаге формата A4. <b>Примечания.</b> <ul style="list-style-type: none"> <li>• 198 мм - заводская настройка по умолчанию.</li> <li>• Ширина страницы 203 мм соответствует печати восьмидесяти символов с плотностью печати 10 символов/дюйм.</li> </ul>
<b>Парам. эмуляции PCL</b> Авто CR после LF Вкл Выкл	Указывает на то, выполняется ли автоматически возврат каретки (CR) после управляющей команды перевода строки (LF). <b>Примечание.</b> Заводской настройкой по умолчанию является значение "Выкл".
<b>Парам. эмуляции PCL</b> Авто LF после CR Вкл Выкл	Указывает на то, выполняется ли автоматически перевод строки (LF) после управляющей команды возврата каретки (CR). <b>Примечание.</b> Заводской настройкой по умолчанию является значение "Выкл".

Параметр	Чтобы
<p><b>Изменение номера лотка</b></p> <p>Назначить МУП  Выкл  Отсутствует  0 – 199</p> <p>Назначить лоток [X]  Выкл  Отсутствует  0 – 199</p> <p>Назначить ручн. под.  Выкл  Отсутствует  0 – 199</p> <p>Назнач руч под конвертов  Выкл  Отсутствует  0 – 199</p>	<p>Настройка сканера для работы с программным обеспечением сканера или приложениями, в которых применяется другая нумерация лотков, дополнительных лотков и других устройств подачи.</p> <p><b>Примечания.</b></p> <ul style="list-style-type: none"> <li>• Заводской настройкой по умолчанию является значение "Выкл".</li> <li>• При выборе значения "Нет" команда "Выбрать режим подачи" игнорируется. Отображается только в том случае, если оно выбрано интерпретатором PCL5.</li> <li>• Значения 0 – 199 позволяют присваивать пользовательские номера.</li> <li>• Некоторые параметры меню доступны только на некоторых моделях принтеров.</li> </ul>
<p><b>Изменение номера лотка</b></p> <p>Просмотр заводских установок</p> <p>МУП: умолч. = 8  Л1: умолч. = 1  Л4: умолч. = 1  Л5: умолч. = 1  Л20: умолч. = 1  Л21: умолч. = 1  Конв: умолч. = 6  По умолч БумРуч = 2  Руч конв:умолч=3</p>	<p>Отображение номеров по умолчанию для всех лотков, дополнительных лотков и других устройств подачи.</p>
<p><b>Изменение номера лотка</b></p> <p>Восстан умолчания</p> <p>Да  Нет</p>	<p>Восстановление номеров по умолчанию для всех лотков, дополнительных лотков и других устройств подачи.</p>

**Меню «HTML»**

Использование		Для
<b>Название шрифта</b> Albertus MT Antique Olive Apple Chancery Arial MT Avant Garde Bodoni Bookman Chicago Clarendon Cooper Black Copperplate Coronet Courier Eurostile Garamond Geneva Gill Sans Goudy Helvetica Hoefler Text Intl CG Times Intl Courier Intl Univers	Joanna MT Letter Gothic Lubalin Graph Marigold MonaLisa Recut Monaco New CenturySbk New York Optima Oxford Palatino StempelGaramond Taffy Times TimesNewRoman Univers Zapf Chancery NewSansMTCS NewSansMTCT New SansMTJA NewSansMTKO	Определяет шрифт по умолчанию для документов HTML. <b>Примечание.</b> В документах HTML, для которых не указан шрифт, применяется шрифт Times.

Использование	Для
<b>Размер шрифта</b> 1–255 пунктов	Определяет размер шрифта по умолчанию для документов HTML. <b>Примечания.</b> <ul style="list-style-type: none"> <li>• Значение по умолчанию, заданное изготовителем — 12 пунктов.</li> <li>• Минимальное приращение размера шрифта составляет 1 пункт.</li> </ul>
<b>Масштаб</b> 1–400%	Масштабирование шрифта по умолчанию для документов HTML. <b>Примечания.</b> <ul style="list-style-type: none"> <li>• Заводской настройкой по умолчанию является значение 100%.</li> <li>• Минимальное приращение коэффициента масштабирования составляет 1%.</li> </ul>
<b>Ориентация</b> Книжная Альбомная	Определяет ориентацию страниц для документов HTML. <b>Примечание.</b> Значение по умолчанию, заданное изготовителем, — "Книжная".
<b>Ширина поля</b> 8–255 мм	Определяет поля страниц для документов HTML. <b>Примечания.</b> <ul style="list-style-type: none"> <li>• Значение по умолчанию, заданное изготовителем — 19 мм.</li> <li>• Минимальное приращение ширины полей составляет 1 мм.</li> </ul>

Использование	Для
<b>Фон</b> Не печатать Печать	Указывает, следует ли печатать фон в документах HTML. <b>Примечание.</b> Значение по умолчанию, заданное изготовителем — «Печатать».

## меню «Изображение»

Использование	Для
<b>Автоподгонка</b> Вкл. Выкл.	Выбор оптимального формата бумаги, масштаба и ориентации. <b>Примечание.</b> Заводской настройкой по умолчанию является значение «Вкл.». При этом значения для некоторых изображений отменяются заданные значения масштабирования и ориентации.
<b>Инвертировать</b> Вкл. Выкл.	Инверсия монохромных изображений, содержащих два оттенка. <b>Примечания.</b> <ul style="list-style-type: none"> <li>• Заводской настройкой по умолчанию является значение «Выкл.».</li> <li>• Это значение не применяется к изображениям GIF и JPEG.</li> </ul>
<b>Масштаб</b> Привязать лев. вер. угол Наилучшее соответствие Привязать центр Подгон выс. и шир. Подгон по высоте Подгон по ширине	Масштабирование изображения в соответствии с форматом бумаги. <b>Примечания.</b> <ul style="list-style-type: none"> <li>• Значение по умолчанию, заданное изготовителем — «Наилучшее соответствие».</li> <li>• При задании для параметра «Автоподгонка» значения «Вкл.» для параметра «Масштабирование» автоматически задается значение «Наилучшее соответствие».</li> </ul>
<b>Ориентация</b> Книжная Альбомная Обратная книжная Обратная альбомная	Задание ориентации изображения. <b>Примечание.</b> Значение по умолчанию, заданное изготовителем, — «Книжная».

## Меню "Справка"

Меню "Справка" обеспечивает доступ к нескольким страницам справки, которые представляют собой набор файлов PDF, хранящихся в памяти сканера. Они содержат сведения об использовании сканера и выполнении различных задач, включая копирование, сканирование и работу с факсом.

В памяти сканера хранятся переводы на английский, французский, немецкий и испанский языки.

Переводы на прочие языки доступны на веб-сайте компании Lexmark по адресу [www.lexmark.com](http://www.lexmark.com).

Пункт меню	Описание
Печать всех руководств	Печать всех руководств.
Руководство по копированию	Содержит информацию о создании копий и изменении параметров.
Руководство по использованию факса	Содержит сведения об отправке факсов с использованием адресов, кодов быстрого доступа или адресной книги, а также об изменении параметров

Пункт меню	Описание
Руководство по использованию электронной почты	Содержит сведения об отправке электронных сообщений с использованием адресов, кодов быстрого доступа или адресной книги, а также об изменении параметров
Руководство по использованию FTP	Содержит сведения о сканировании документов непосредственно на сервер FTP с использованием адреса FTP, кодов быстрого доступа или адресной книги, а также об изменении параметров
Руководство по устранению дефектов печати	Содержит рекомендации по устранению повторяющихся дефектов при копировании или печати.
Информационный справочник	Справка по источникам дополнительной информации.
Руководство по расходным материалам	Содержит информацию о номерах по каталогу для заказа расходных материалов.

## Экономия денег с заботой об окружающей среде

Lexmark заботится об экологии и постоянно совершенствует свои принтеры с целью уменьшения их влияния на окружающую среду. При создании продукции мы учитываем экологические требования, проектируем упаковку, чтобы сократить расход материалов, проводим программы по сбору и переработке продукции. Подробнее см.:

- Глава "Уведомления"
- Раздел "Забота об экологии" на веб-узле Lexmark [www.lexmark.com/environment](http://www.lexmark.com/environment)
- Программа утилизации Lexmark на веб-узле [www.lexmark.com/recycle](http://www.lexmark.com/recycle)

Выбрав определенные настройки или задачи принтера, вы можете значительно сократить влияние принтера на окружающую среду. В этой главе описаны параметры и задачи, которые помогут пользователю внести свой вклад в охрану окружающей среды.

## Экономия бумаги и тонера

Как показывают исследования, примерно 80% углекислого газа, выбрасываемого в атмосферу в результате использования принтера, связано с использованием бумаги. Можно существенно уменьшить уровень выброса углекислого газа благодаря использованию бумаги, изготовленной из вторсырья, а также выполняя такие рекомендации, как печать на обеих сторонах бумаги, а также печать нескольких страниц на одном листе бумаги.

Для получения сведений о том, как резко сократить использование бумаги и энергии с помощью одной настройки принтера, см. раздел «Использование режима Eco-Mode» на стр. 262.

## Использование бумаги, изготовленной из вторсырья

Поскольку компания Lexmark заботится о защите окружающей среды, она поддерживает использование офисной бумаги, изготовленной из вторсырья специально для лазерных принтеров. Для получения дополнительных сведений о бумаге из вторсырья, которую можно использовать для печати на данном принтере, см. раздел «Использование бумаги, изготовленной из вторсырья, и другой офисной бумаги» на стр. 96.

## Экономия расходных материалов

### Печать на обеих сторонах бумаги

Если модель принтера поддерживает двустороннюю печать, можно управлять печатью на одной или двух сторонах листа бумаги, выбрав **2-стороннюю печать** в диалоговом окне "Печать" или на панели инструментов Lexmark.

### Печать нескольких страниц на одном листе бумаги

Можно печатать до 16 последовательных страниц многостраничного документа на одной стороне листа бумаги, выбрав параметр "Печать нескольких страниц на одном листе" (N-стр./лист) диалогового окна печати.

## Проверка точность первого черновика

Перед печатью или созданию нескольких копий документа:

- Воспользуйтесь функцией предварительного просмотра, которую можно выбрать в диалоговом окне “Печать” или на панели инструментов Lexmark, чтобы посмотреть, как будет выглядеть документ, перед его печатью.
- Распечатайте одну копию документа, чтобы проверить точность содержимого и формата.

## Предотвращение замятий бумаги

Правильно настройте тип и размер бумаги во избежание замятий. Подробнее см. «Предотвращение замятия материалов для печати» на стр. 297.

# Экономия энергии

## Использование режима Eco-Mode

1 Откройте веб-обозреватель и в поле адреса введите IP-адрес сканера.

### Примечания.

- IP-адрес сканера указан на начальном экране сканера. IP-адрес отображается в виде четырех наборов цифр, разделенных точками, например 123.123.123.123.
- Если используется прокси-сервер, временно отключите его, чтобы обеспечить правильную загрузку веб-страницы.

2 Выберите **Параметры > Общие параметры > Экономичный режим >** выберите параметр

Параметр	Чтобы
Выкл	Использование заводских настроек по умолчанию для всех настроек, связанных с экономичным режимом. При данной настройке принтер работает с максимальными характеристиками.
Энергосбережение	Снижение энергопотребления, особенно во время простоя принтера. <ul style="list-style-type: none"> <li>• Двигатели принтера не запускаются до тех пор, пока он не будет готов к печати. Перед началом печати первой страницы может быть заметна задержка.</li> <li>• Принтер переходит в спящий режим после минуты простоя.</li> </ul>
Энергосб/экон бум	Использование всех настроек, связанных с режимами энергопотребления и бумаги.
Бумага	<ul style="list-style-type: none"> <li>• Включение функции автоматической двусторонней печати.</li> <li>• Выключается функция печати журнала.</li> </ul>

3 Нажмите кнопку **Отправить**.

## Уменьшение шума от принтера

Включите тихий режим для снижения уровня шума, создаваемого принтером.

1 Откройте веб-обозреватель и в поле адреса введите IP-адрес сканера.

**Примечания.**

- IP-адрес указан на начальном экране сканера. IP-адрес отображается в виде четырех наборов цифр, разделенных точками, например 123.123.123.123.
- Если используется прокси-сервер, временно отключите его, чтобы обеспечить правильную загрузку веб-страницы.

**2** Выберите **Параметры >Общие параметры >Тихий режим >** выберите параметр

Параметр	Чтобы
Вкл	Уменьшает шум от принтера. <b>Примечания.</b> <ul style="list-style-type: none"> <li>• Задания печати выполняются на пониженной скорости.</li> <li>• Двигатели принтера не запускаются до тех пор, пока документ не будет готов к печати. Перед началом печати первой страницы может быть небольшая задержка.</li> </ul>
Выкл	Использование параметров по умолчанию. <b>Примечание.</b> При данной настройке принтер работает с максимальными характеристиками.

**3** Нажмите кнопку **Отправить**.

## Настройка спящего режима

Для экономии энергии можно уменьшить число минут до перехода сканера и принтера в спящий режим.

Выберите от 1 до 120 минут. 45 минут - заводская настройка по умолчанию.

### Использование встроенного веб-сервера

**1** Откройте веб-обозреватель и в поле адреса введите IP-адрес сканера.

**Примечания.**

- IP-адрес сканера указан на начальном экране сканера. IP-адрес отображается в виде четырех наборов цифр, разделенных точками, например 123.123.123.123.
- Если используется прокси-сервер, временно отключите его, чтобы обеспечить правильную загрузку веб-страницы.

**2** Щелкните **Параметры >Общие параметры >Время ожидания**.

**3** В поле «Спящий режим» выберите количество минут ожидания сканера и принтера до перехода в спящий режим.

**4** Нажмите кнопку **Отправить**.

### Использование панели управления сканера

**1** На начальном экране сканера выберите следующее:



**>Параметры >Общие параметры >Время ожидания >Спящий режим**

**2** В поле «Спящий режим» выберите количество минут ожидания сканера принтера до перехода в спящий режим и коснитесь **Отправить**.

## Настройка яркости дисплея

Для экономии энергии или при затруднениях с чтением надписей на дисплее, можно настроить яркость дисплея.

Можно выбрать значение из диапазона 20-100. Заводской настройкой по умолчанию является значение 100.

### Использование встроенного веб-сервера

**1** В адресной строке браузера введите IP-адрес или имя хоста сканера.

Если IP-адрес и имя хоста сканера неизвестны, можно:

- Узнать эту информацию на начальном экране панели управления сканера или в разделе TCP/IP в меню "Сети/Порты".
- Напечатать страницу сетевых параметров или страницу настроек меню и найти эту информацию в разделе TCP/IP.

**2** Нажмите **Настройка > Общие параметры**.

**3** В поле "Яркость экрана" введите необходимый процент яркости дисплея.

**4** Нажмите кнопку **Отправить**.

### Использование панели управления сканера

**1** На начальном экране выберите:



**> Настройка > Общие параметры**

**2** Нажимайте на стрелки до появления **Яркость экрана**, затем выберите значение.

**3** Нажмите кнопку **Отправить**.

## Утилизация

Компания Lexmark предлагает программы сбора, а также экологичные способы утилизации. Подробнее см.:

- Глава "Уведомления"
- Раздел "Забота об экологии" на веб-узле Lexmark [www.lexmark.com/environment](http://www.lexmark.com/environment)
- Программа утилизации Lexmark на веб-узле [www.lexmark.com/recycle](http://www.lexmark.com/recycle)

### Утилизация продуктов Lexmark

Чтобы вернуть продукты Lexmark на переработку:

**1** Перейдите на сайт [www.lexmark.com/recycle](http://www.lexmark.com/recycle).

**2** Найдите тип продукта, который необходимо утилизировать, а затем выберите страну или регион в списке.

**3** Следуйте инструкциям на экране компьютера.

**Примечание.** Расходные материалы принтера и оборудование, не вошедшее в список программы возврата и утилизации Lexmark, могут быть утилизированы в вашем местном пункте приема утильсырья. За информацией о возможности приемки этих предметов обратитесь в местный пункт приема утильсырья.

## Утилизация упаковки Lexmark

Компания Lexmark постоянно стремится использовать минимальное количество упаковочных материалов. Меньшее количество упаковочных материалов обеспечивает максимально эффективную транспортировку принтеров Lexmark, после которой придется выбрасывать меньше упаковочных материалов. Благодаря подобной оптимизации снижается уровень выброса парниковых газов, обеспечивается экономия энергии и сохранение природных ресурсов.

Картонные упаковки Lexmark могут полностью перерабатываться в тех местах, где имеется возможность переработки гофрированной бумаги. В вашей местности подобные пункты по переработке могут отсутствовать.

Используемый в упаковке изделий Lexmark пенопласт поддерживает переработку в соответствующих пунктах. В вашей местности подобные пункты по переработке могут отсутствовать.

При возврате картриджа в Lexmark можно повторно использовать коробку, в которой поставлялся картридж. Компания Lexmark утилизирует эту коробку.

## Возврат картриджей Lexmark для повторного использования или утилизации

Благодаря программе Lexmark по сбору картриджей каждый год удается предотвратить попадание на свалку миллионов картриджей. Компания Lexmark предлагает своим заказчикам просто и бесплатно вернуть использованные картриджи для повторного использования или переработки. Абсолютно все возвращаемые в Lexmark пустые картриджи либо используются повторно, либо разбираются для утилизации. Коробки, используемые для возврата картриджей, также утилизируются.

Чтобы вернуть картриджи в компанию Lexmark для повторного использования или утилизации, следуйте указаниям, прилагаемым к принтеру или картриджу, а также используйте наклейку с предварительной оплатой пересылки. Можно также установить следующие компоненты.

- 1 Перейдите на сайт [www.lexmark.com/recycle](http://www.lexmark.com/recycle).
- 2 В разделе "Картриджи с тонером" выберите необходимую страну в списке.
- 3 Следуйте инструкциям на экране компьютера.

# Закрепление принтера

## Заявление об энергозависимости

В сканере есть разные типы памяти, в которых хранятся параметры устройства и сети, информация встроенных решений и пользовательские данные. Ниже перечислены типы памяти и хранящихся в них типы данных:

- **Энергозависимая память** — В устройстве используется стандартная *оперативная память* (RAM) для временной буферизации пользовательских данных во время простых заданий печати и копирования.
- **Энергонезависимая память** — В устройстве может быть два типа энергонезависимой памяти: EEPROM и NAND (флэш-память). Оба типа памяти используются для оперативной системы, параметров устройства, информации сети, параметров закладок и сканера, а также встроенных решений.
- **Память на жестком диске** — На некоторых устройствах установлен жесткий диск. Жесткий диск сканера рассчитан для функций сканера и не может использоваться для долгосрочного хранения данных, не относящихся к печати. У пользователя нет возможности извлечения информации с жесткого диска, создания папок, совместного использования файлов на диске и в сети или передачи по FTP информации непосредственно с клиентского устройства. На жестком диске могут храниться буферизированные пользовательские данные сложных заданий сканирования, печати, копирования и факса, а также данные форм и шрифтов.

В некоторых случаях может потребоваться удаление содержимого памяти сканера. Возможные причины:

- Вывод сканера из эксплуатации.
- Замена жесткого диска сканера.
- Перемещение сканера в другой отдел или местоположение.
- Обслуживание сканера сторонними организациями.
- Отправка сканера на сервисное обслуживание.

## Утилизация жесткого диска принтера или сканера

**Примечание.** Не во всех принтерах или сканерах установлен жесткий диск.

Если требуется высокая безопасность, могут быть необходимы дополнительные действия, чтобы ограничить доступ к конфиденциальным данным с жесткого диска сканера, при вывозе сканера (или его жесткого диска) с территории предприятия.

- **Размагничивание** — Стирание данных магнитным полем
- **Раздавливание** — Механическое сжатие жесткого диска, чтобы сломать его компоненты и сделать физически невозможным считывание данных
- **Измельчение** — Физическое измельчение жесткого диска на мелкие куски

**Примечание.** Гарантировать полное удаление данных может только физическое уничтожение всех устройств памяти, на которых могли храниться данные.



## Очистка энергозависимой памяти

Для энергозависимой памяти (RAM) сканера требуется питание для хранения информации. Для удаления хранящихся в буфере данных просто выключите сканер и принтер.

## Очистка энергонезависимой памяти

- **Индивидуальные настройки, настройки устройства и сети, параметры безопасности и встроенные решения** — стереть информацию и настройки можно нажатием "Очистить все настройки" в меню "Конфигурация".
- **Данные факса** — стереть настройки и данные факса можно нажатием "Очистить все настройки" в меню "Конфигурация".

1 Выключите сканер.

2 Нажмите кнопки  и ; удерживая их нажатыми, включите сканер. Отпустите кнопки только при появлении на экране индикатора хода выполнения операции.

Сканер выполнит последовательность тестов при включении питания, а затем появится меню конфигурации. После полного включения сканера на сенсорном экране отображается список функций вместо стандартных значков начального экрана.

3 Нажмите **Удалить все параметры**.

Во время данного процесса сканер перезагрузится несколько раз.

**Примечание.** Функция "Очистить все настройки" надежно удаляет настройки устройства, задания, факсы и пароли сканера.



4 Нажмите **Назад > Выход из меню конфигурации**.

Сканер выполнит сброс настроек при включении, затем вернется в обычный рабочий режим.

## Очистка памяти жесткого диска сканера

Настроив параметр "Очистка диска", можно удалить конфиденциальные данные, сохранившиеся при выполнении заданий сканирования, печати, копирования и факса. Для этого нужно выполнить безопасную перезапись файлов, отмеченных для удаления.

1 Выключите сканер.

2 Нажмите кнопки  и ; удерживая их нажатыми, включите сканер. Отпустите кнопки только при появлении на экране индикатора хода выполнения операции.

Сканер выполнит последовательность тестов при включении питания, а затем появится меню конфигурации. После полного включения сканера на сенсорном экране отображается список функций вместо стандартных значков начального экрана.

3 Нажмите **Очистка диска**, затем один из следующих параметров:

- **Очистка диска (быстрая)** – этот параметр позволяет выполнять замену данных диска нулями за один проход.
- **Очистка диска (безопасная)** – этот параметр позволяет заменять данные на диске произвольными битовыми комбинациями несколько раз. Затем выполняется проверочный проход. Безопасная замена производится в соответствии со стандартом DoD 5220.22-M по безопасному удалению данных с жесткого диска. Для удаления секретной информации следует использовать этот метод.

4 Нажмите **Да**, чтобы продолжить очистку диска. В строке состояния будет отображаться ход выполнения задания очистки диска.

**Примечание.** Очистка диска может занимать от нескольких минут до более часа. В течение этого времени сканер будет не доступен для выполнения других задач пользователя.

5 Нажмите **Назад > Выход из меню конфигурации**.

Сканер выполнит сброс настроек при включении, затем вернется в обычный рабочий режим.

## Настройка шифрования жесткого диска сканера.

Возможность шифрования жесткого диска во избежание потери важных данных в случае хищения сканера или жесткого диска.

### Использование встроенного веб-сервера

1 Откройте веб-обозреватель и в поле адреса введите IP-адрес сканера.

#### Примечания.

- IP-адрес сканера указан на начальном экране сканера. IP-адрес отображается в виде четырех наборов цифр, разделенных точками, например 123.123.123.123.
- Если используется прокси-сервер, временно отключите его, чтобы обеспечить правильную загрузку веб-страницы.

2 Щелкните **Параметры > Безопасность > Шифрование диска**.

**Примечание.** Параметр "Шифрование диска" отображается в меню "Безопасность" только в том случае, если установлен исправный форматированный жесткий диск сканера.

3 В меню "Шифрование диска" выберите параметр **Включить**.

#### Примечания.

- При шифровании диска содержимое жесткого диска сканера будет удалено.
- Шифрование диска может занимать от нескольких минут до часа. В течение этого времени сканер будет не доступен для выполнения других задач пользователя.

4 Нажмите кнопку **Отправить**.

## Использование панели управления сканера

- 1 Выключите принтер и сканер.
- 2 Нажмите и удерживайте клавиши **2** и **6** на клавиатуре сканера при включении обоих устройств. Отпустите кнопки только при появлении на экране индикатора хода выполнения операции. Сканер выполнит последовательность тестов при включении питания, а затем появится меню конфигурации. При полном включении сканера на дисплее сканера появляется список функций.
- 3 Нажмите **Шифрование диска >Включить**.

**Примечание.** При шифровании диска содержимое жесткого диска сканера будет удалено.

- 4 Нажмите **Да**, чтобы продолжить очистку диска.

### Примечания.

- Не отключайте сканер во время шифрования. В противном случае это может привести к потере данных.
- Шифрование диска может занимать от нескольких минут до часа. В течение этого времени сканер будет недоступен для выполнения других задач пользователя.
- В строке состояния будет отображаться ход выполнения задания очистки диска. После шифрования диска снова отобразится экран сканера «Включить/отключить».

- 5 Выберите **Назад >Выход из меню конфигурации**.

Сканер выполнит сброс настроек при включении, затем вернется в обычный рабочий режим.

## Поиск сведений о безопасности принтера

Если требуется высокая безопасность, могут быть необходимы дополнительные действия, чтобы доступ к хранящимся в принтере конфиденциальным данным имели только уполномоченные лица. Дополнительная информация представлена на [веб-странице безопасности Lexmark](#).

Дополнительная информация представлена в *Руководстве администратора встроенного веб-сервера*.

- 1 Перейдите на веб-сайт <http://support.lexmark.com> и выберите раздел **Программы и решения >Другие приложения**.
- 2 Выберите вкладку **Руководства**, а затем *Руководство администратора встроенного веб-сервера*.

# Обслуживание сканера и принтера

Следует периодически выполнять определенные процедуры, направленные на поддержание оптимального качества печати.

## Чистка принтера

**Примечание.** Эту задачу, возможно, потребуется выполнять через каждые несколько месяцев.

**ПРЕДУПРЕЖДЕНИЕ. Возможность повреждения:** Повреждения принтера, возникшие вследствие несоблюдения правил при перемещении, не подпадают под действие гарантии на принтер.

- 1 Убедитесь, что принтер выключен и отключен от электророзетки.

 **ВНИМАНИЕ-ОПАСНОСТЬ ПОРАЖЕНИЯ ТОКОМ:** Во избежание поражения электрическим током при чистке корпуса принтера, прежде чем продолжить, отсоедините кабель питания от электророзетки и отсоедините все кабели принтера.

- 2 Извлеките всю бумагу из стандартного лотка и многофункционального устройства подачи.
- 3 Удалите пыль, ворс, остатки бумаги вокруг принтера мягкой щеткой или пылесосом.
- 4 Смочите в воде чистую ткань без ворса и протрите ею внешние части принтера.

**ПРЕДУПРЕЖДЕНИЕ. Возможность повреждения:** Не пользуйтесь бытовыми чистящими средствами или растворами, поскольку они могут повредить покрытие принтера.

- 5 Перед печатью убедитесь, что все области принтера сухие.

## Чистка корпуса сканера

- 1 Убедитесь в том, что сканер выключен и отключен от сетевой розетки.

 **ВНИМАНИЕ-ОПАСНОСТЬ ПОРАЖЕНИЯ ТОКОМ:** Во избежание поражения электрическим током при чистке корпуса сканера, прежде чем продолжить, отсоедините кабель питания от электрической розетки и отсоедините все кабели сканера.

- 2 Извлеките бумагу из стандартного выходного лотка.
- 3 Смочите в воде чистую ткань без ворса.

**ПРЕДУПРЕЖДЕНИЕ. Возможность повреждения:** Не пользуйтесь бытовыми чистящими средствами или растворами, поскольку они могут повредить покрытие сканера.

- 4 Протрите только корпус сканера, включая выходной лоток.

**ПРЕДУПРЕЖДЕНИЕ. Возможность повреждения:** Протирание корпуса влажной тряпкой может привести к повреждению сканера.

- 5 Перед использованием сканера убедитесь, что опора для бумаги и выходной лоток сухие.

## Чистка стекла экспонирования сканера

При ухудшении качества печати, например, появлении полос на скопированных или отсканированных изображениях, выполните чистку стекла экспонирования сканера.

- 1 Слегка смочите водой мягкую ткань без ворса или туалетную бумагу.
- 2 Откройте крышку сканера.



1	Крышка сканера с белой нижней стороной
2	Стекло экспонирования сканера

- 3 Протрите стекло экспонирования сканера, проверяя его чистоту и отсутствие влаги.
- 4 Протрите белую нижнюю сторону крышки сканера, проверяя его чистоту и отсутствие влаги.
- 5 Закройте крышку сканера.

## Очистка стекла УАПД

- 1 Слегка смочите водой мягкую ткань без ворса или туалетную бумагу.

### Примечания.

- Также можно смочить бумажную салфетку очистителем стекла (без содержания аммиака, деионизированный).
- Можно также использовать набор для очистки для стекла сканера.

- 2 Откройте крышку УАПД.



3 Протрите нижнее и верхнее стекло УАДП до чистого сухого состояния.

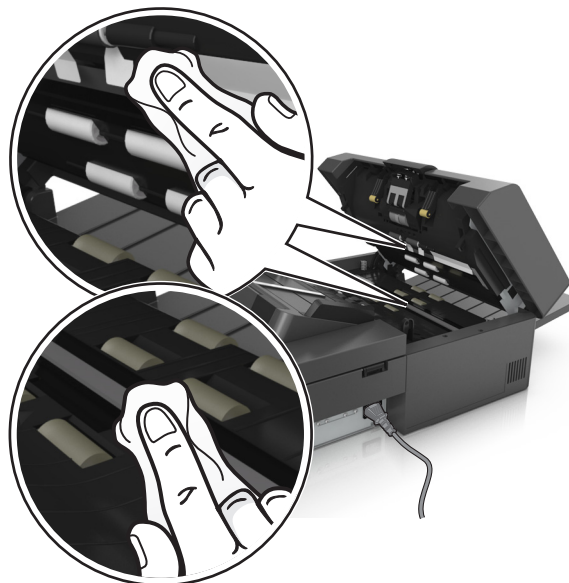

4 Закройте крышку УАДП.

## Чистка деталей устройства автоматической подачи

Периодически очищайте компоненты УАДП, чтобы гарантировать его надлежащую работу. Осадок на деталях устройства автоматической подачи может привести к проблемам с качеством сканирования а также появлению ложных сообщений о замятии бумаги.

При очистке компонентов УАДП, используйте комплект очистки, из комплекта поставки сканера.

1 Извлеките комплект для очистки из контейнера под выходным лотком.

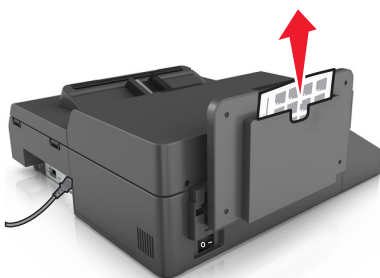

2 Распакуйте и разверните очистительную салфетку.

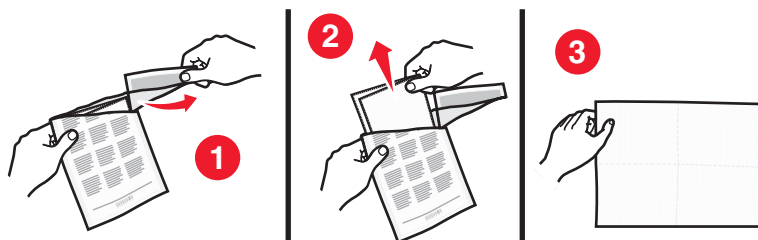

3 Откройте крышку УАПД.



4 Очистительной салфеткой протрите валики в верхней части УАПД до удаления всех загрязнений.

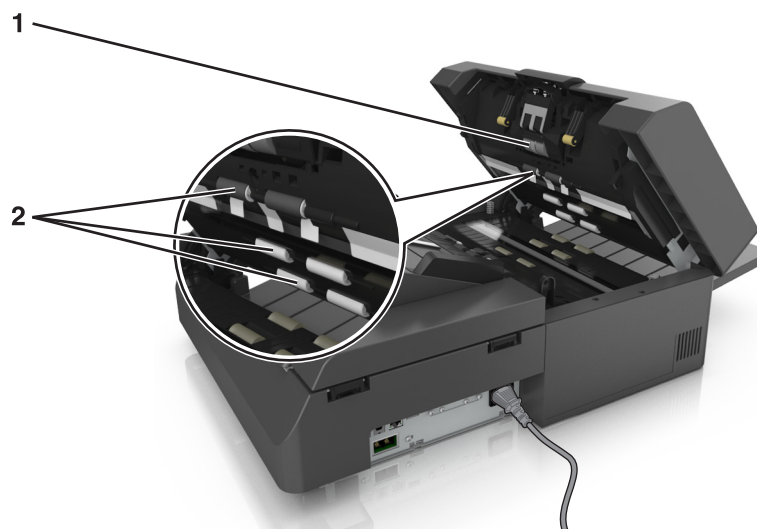

1	Два валика, которые не вращаются свободно
2	Шесть валиков, которые вращаются свободно

- а** Чтобы очистить валики, которые не вращаются свободно, нажмите на каждый валик внутрь, прокрутите его, затем протрите салфеткой.

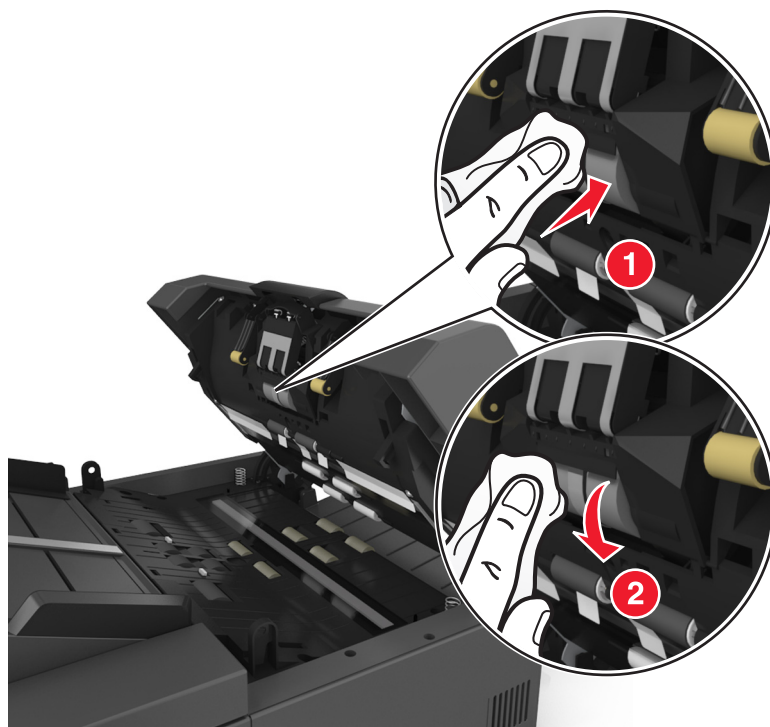

- б** Чтобы очистить валики, которые вращаются свободно, протирайте валик до удаления всех загрязнений.



**5** Очистительной салфеткой протрите валики в нижней части УАДП до удаления всех загрязнений.



1	Шесть валиков, которые не вращаются свободно
2	Шесть валиков, которые вращаются свободно

**а** Чтобы очистить валики, которые не вращаются свободно, вручную прокрутите последний валик в сторону входа УАДП. Это действие переместит другие валики, которые не вращаются свободно.



- 6 Чтобы очистить валики, которые вращаются свободно, протирайте валик до удаления всех загрязнений.



- 6 Дайте валикам высохнуть в течение 3 минут.

## Очистка сенсорного экрана

Регулярно очищайте сенсорный экран сканера для удаления отпечатков пальцев и грязи.

- 1 Убедитесь в том, что сканер выключен и отключен от сетевой розетки.

 **ВНИМАНИЕ-ОПАСНОСТЬ ПОРАЖЕНИЯ ТОКОМ:** Во избежание поражения электрическим током при чистке корпуса сканера, прежде чем продолжить, отсоедините кабель питания от электрической розетки и отсоедините все кабели сканера.

- 2 Извлеките комплект для очистки из отделения под выходным лотком.

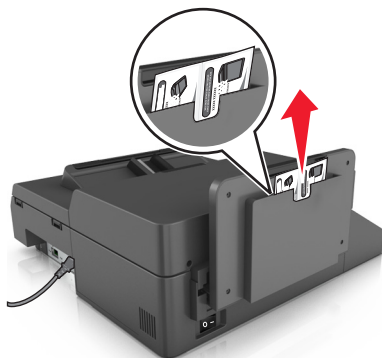

- 3 Распакуйте комплект для очистки.
- 4 Протрите сенсорный экран сначала влажной салфеткой, затем сухой.

**ПРЕДУПРЕЖДЕНИЕ. Возможность повреждения:** Не пользуйтесь бытовыми чистящими средствами или растворами, поскольку они могут повредить сенсорный экран.

## Очистка бункера для отходов перфорации

1 Выдвиньте бункер отходов перфорации.

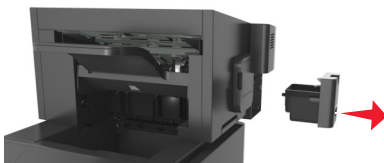

2 Опустошите контейнер.

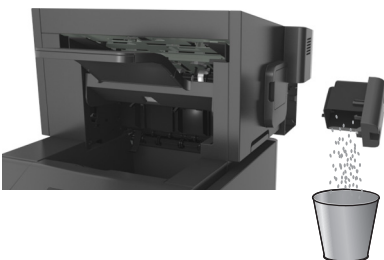

3 Установите бункер отходов перфорации на место в брошюровщик, нажав на него до щелчка.



## Хранение расходных материалов

Расходные материалы для принтера следует хранить в чистом прохладном помещении. Неиспользованные расходные материалы храните в фирменной упаковке указанной стороной вверх.

Не допускайте воздействия на расходные материалы следующих факторов:

- прямой солнечный свет;
- температура выше 35°C;
- высокая влажность (более 80%);
- атмосфера с повышенным содержанием солей;
- агрессивные газы;
- пыль.

## Проверка состояния расходных материалов

При необходимости замены расходного материала или проведения обслуживания на дисплее сканера отображается сообщение.

### Проверка состояния расходных материалов с панели управления сканера

На начальном экране нажмите **Состояние/Расходные материалы** **Просмотр расходных материалов**.

### Проверка состояния компонентов и расходных материалов со встроенного веб-сервера

**Примечание.** Убедитесь, что компьютер и сканер подключены к одной и той же сети.

- 1 Откройте веб-обозреватель и в поле адреса введите IP-адрес сканера.

**Примечания.**

- IP-адрес сканера указан на начальном экране сканера. IP-адрес отображается в виде четырех наборов цифр, разделенных точками, например 123.123.123.123.
- Если используется прокси-сервер, временно отключите его, чтобы обеспечить правильную загрузку веб-страницы.

- 2 Выберите **Состояние устройства >Дополнительные сведения**.

### Предполагаемое количество оставшихся страниц

Предполагаемое количество оставшихся страниц подсчитывается на основе текущей истории печати, выполненной на принтере. Реальное количество может существенно отличаться от предполагаемого и зависит от многих факторов, например, от распечатываемого документа, настроек качества печати и других настроек принтера.

Количество оставшихся страниц может уменьшиться, если реальное потребление чернил отличается от того, которое было раньше. Если вы основываетесь на этих оценках перед покупкой или заменой расходных материалов, примите во внимание, что они не всегда отражают реальную ситуацию. Исходные подсчеты рассчитываются на основе данных о потреблении чернил, рассчитанных в соответствии с методами проверки и стандартами по содержанию страницы Международной организации по стандартизации.

\* Заявленная средняя емкость при непрерывном заполнении страницы для черного или комбинированного картриджа соответствует стандарту ISO/IEC 19752.

## Заказ расходных материалов

Для заказа расходных материалов в США получите информацию о ближайших уполномоченных дилерах Lexmark по телефону 1-800-539-6275. В других странах и регионах соответствующую информацию можно найти на веб-сайте компании Lexmark по адресу [www.lexmark.com](http://www.lexmark.com) или получить по месту приобретения принтера.

**Примечание.** Все оценки срока службы расходных материалов сделаны для печати на обычной бумаге формата Letter или A4.

## Использование подлинных расходных материалов, услуг и запчастей Lexmark.

Принтер Lexmark наиболее эффективно работает с подлинными расходными материалами и деталями Lexmark. Использование расходных материалов или деталей сторонних производителей может снизить производительность, надежность или срок службы принтера и его компонентов формирования изображения. Использование расходных материалов или деталей сторонних производителей может повлиять на гарантию. Ущерб, возникший в результате использования расходных материалов или деталей сторонних производителей, не покрывается гарантией. Все индикаторы срока службы предназначены для работы с расходными материалами и деталями Lexmark и могут выдавать непредвиденные результаты при использовании расходных материалов или деталей сторонних производителей. Использование компонентов формирования изображения дольше предусмотренного срока службы может повредить принтер Lexmark или связанные компоненты.

## Заказ расходных материалов сканера

### Заказ комплекта для очистки

Детали УАДП следует периодически очищать для сохранения оптимальной работы устройства.

Наименование детали	Номер по каталогу
Салфетка для очистки ролика подачи бумаги УАДП	16J0900

### Заказ подкладки разделителя

При появлении сообщения **Замените разделительную пластину**, закажите подкладку разделителя.

Наименование детали	Номер по каталогу
Разделительная пластина	40X6447

## Заказ расходных материалов принтера

### Заказ картриджей с тонером

#### Примечания.

- Расчетный ресурс картриджа указан в соответствии со стандартом ISO/IEC 19752.
- Печать с очень малой областью покрытия в течение продолжительного времени может негативно повлиять на эффективность.

Элемент	Возвращаемый картридж
<b>США и Канада</b>	
Картридж с тонером	521
Картридж высокой емкости с тонером	521H
Картридж сверхвысокой емкости с тонером	521X*
<b>Европейский Союз, Европейская Экономическая Зона и Швейцария</b>	
Картридж с тонером	522
Картридж высокой емкости с тонером	522H
Картридж сверхвысокой емкости с тонером	522X*
<b>Азиатско-Тихоокеанский регион (в том числе Австралия и Новая Зеландия)</b>	
Картридж с тонером	523
Картридж высокой емкости с тонером	523H
Картридж сверхвысокой емкости с тонером	523X*
<b>Латинская Америка (в том числе Пуэрто-Рико и Мексика)</b>	
Картридж с тонером	524
Картридж высокой емкости с тонером	524H
Картридж сверхвысокой емкости с тонером	524X*
<b>Африка, Ближний Восток, Центральная и Восточная Европа и страны СНГ</b>	
Картридж с тонером	525
Картридж высокой емкости с тонером	525H
Картридж сверхвысокой емкости с тонером	525X*
* Этот картридж поддерживается только моделями принтеров MS711, MS811n, MS811dn и MS812dn. Подробная информация о странах, относящихся к данному региону, представлена на веб-странице <a href="http://www.lexmark.com/regions">www.lexmark.com/regions</a> .	

Элемент	Обычный картридж
<b>Все страны</b>	
Картридж высокой емкости с тонером	520HA <sup>1</sup>
Картридж сверхвысокой емкости с тонером	520XA <sup>2</sup>
<sup>1</sup> Этот картридж поддерживается только моделями принтеров MS710, MS810n и MS810dn.	
<sup>2</sup> Этот картридж поддерживается только моделями принтеров MS711, MS811n, MS811dn и MS812dn.	

## Заказ комплекта для технического обслуживания

Чтобы узнать тип поддерживаемого термоблока, посмотрите наклейку на нем. Выполните одно из следующих действий.

- Извлеките картридж с тонером, а затем формирователь изображения. Двухзначный код типа термоблока (например, 00, 01, 11 или 13) указан на его передней части.

**ПРЕДУПРЕЖДЕНИЕ. Возможность повреждения:** Не оставляйте формирователь изображения под воздействием света дольше 10 минут. Длительное воздействие света может привести к снижению качества печати.

- Опустите заднюю дверцу принтера. Двухзначный код типа термоблока (например, 00, 01, 11 или 13) на его задней части.

### Примечания.

- При использовании определенных типов бумаги, возможно, потребуется более частая замена деталей из комплекта техобслуживания.
- Разделяющий валик, термоблок, валик переноса и валики подачи включены в комплект техобслуживания, но их также можно заказывать отдельно и производить замену по мере необходимости.
- Для получения дополнительных сведений о замене комплекта для технического обслуживания см. прилагаемые к нему инструкции.

## Наборы по обслуживанию термоблоков в рамках Программы возврата картриджей Lexmark и номера запчастей для MS810n, MS810dn, MS811 и MS812dn

Тип набора по обслуживанию термоблока	Номер по каталогу
Тип 00	40X8420
Тип 01	40X8421
Тип 02	40X8422
Тип 03	40X8423
Тип 04	40X8424

## Комплекты для технического обслуживания для термоблока в рамках программы возврата Lexmark и номера запчастей для MS71x

Тип набора по обслуживанию термоблока	Номер по каталогу
Тип 11, 110–120 Вт	40X8530
Тип 13, 220–240 Вт	40X8531
Тип 15, 100 Вт	40X8532

## Обычные наборы по обслуживанию термоблоков Lexmark и номера запчастей для MS810n, MS810dn, MS811 и MS812dn

Тип набора по обслуживанию термоблока	Номер по каталогу
Тип 05	40X8425
Тип 06	40X8426
Тип 07	40X8427

Тип набора по обслуживанию термоблока	Номер по каталогу
Тип 08	40X8428
Тип 09	40X8429

### Комплекты для технического обслуживания для термоблока в рамках программы возврата Lexmark и номера запчастей для MS71x

Тип набора по обслуживанию термоблока	Номер по каталогу
Тип 17, 110–120 Вт	40X8533
Тип 19, 220–240 Вт	40X8534
Тип 21, 100 Вт	40X8535

### Комплект валиков Lexmark для MS71x, MS810n, MS810dn, MS811 и MS812dn

Тип набора по обслуживанию термоблока	Номер по каталогу
комплект валиков	40X7706

### Заказ блока формирования изображения

Печать с очень малой областью покрытия в течение продолжительного времени может стать причиной выхода из строя деталей блока формирования изображений раньше, чем закончится тонер.

Для получения дополнительных сведений о замене блока формирования изображения см. прилагаемые к нему инструкции.

Наименование детали	Программа возврата картриджей Lexmark	Обычный
Блок формирования изображения	520Z	520ZA

### Заказ кассеты со скобами

Наименование детали	Номер по каталогу
Кассеты со скобами	25A0013

## Замена расходных материалов

### Замена разделительной пластины

1 Выключите принтер, а затем откройте крышку устройства автоматической подачи.

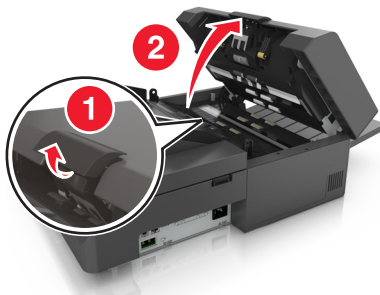

2 Извлеките подкладку разделителя.



3 Распакуйте новую подкладку разделителя, затем установите ее в сканер.

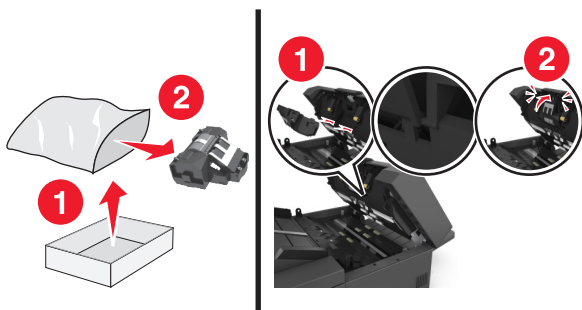

4 Закройте крышку УАПД.



5 Утилизируйте старую разделительную пластину.

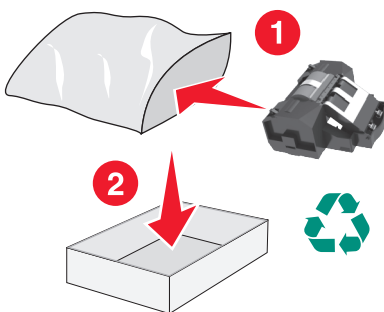

## Замена картриджа

1 Поднимите переднюю крышку, затем потяните дверцу многоцелевого устройства вниз.

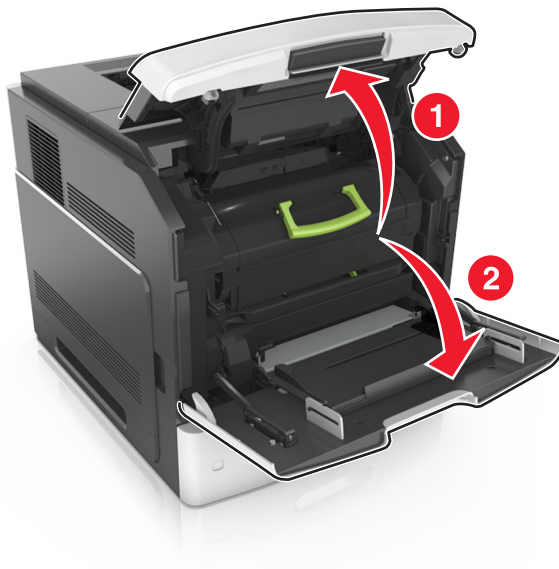

- 2 Вытяните за картридж из принтера за ручку.

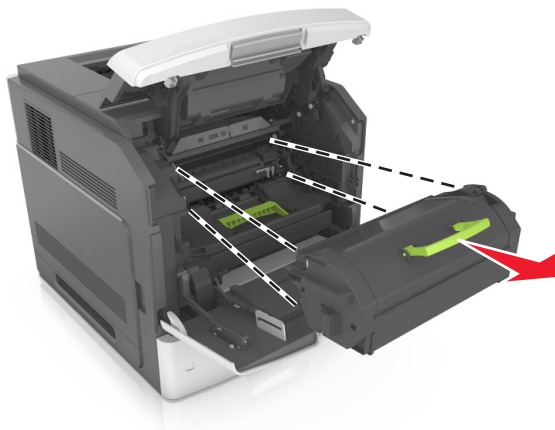

- 3 Распакуйте новый картридж с тонером, затем снимите упаковочный материал и потрясите картридж, чтобы распределить внутри тонер.

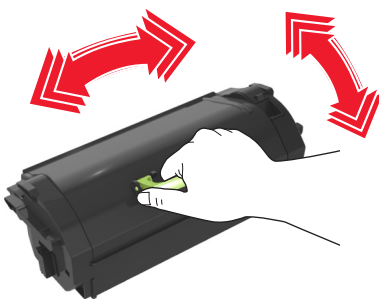

- 4 Установите картридж с тонером, совместив стрелки на боковых направляющих картриджа со стрелками на боковых направляющих внутри принтера, а потом вставьте картридж в принтер.

**Примечание.** Убедитесь, что картридж полностью вставлен на место.

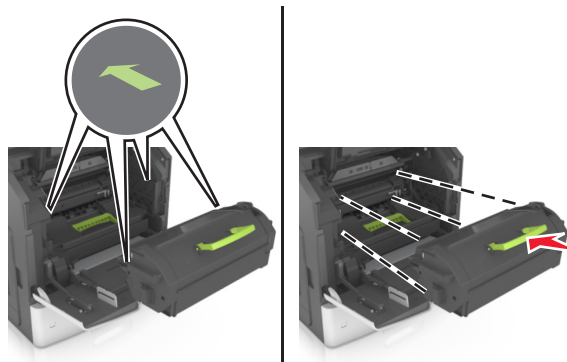

**ПРЕДУПРЕЖДЕНИЕ. Возможность повреждения:** При замене картриджа не оставляйте новый картридж на свету в течение длительного времени. Длительное воздействие света может привести к снижению качества печати.

5 Закройте дверцу многоцелевого устройства подачи и переднюю крышку.

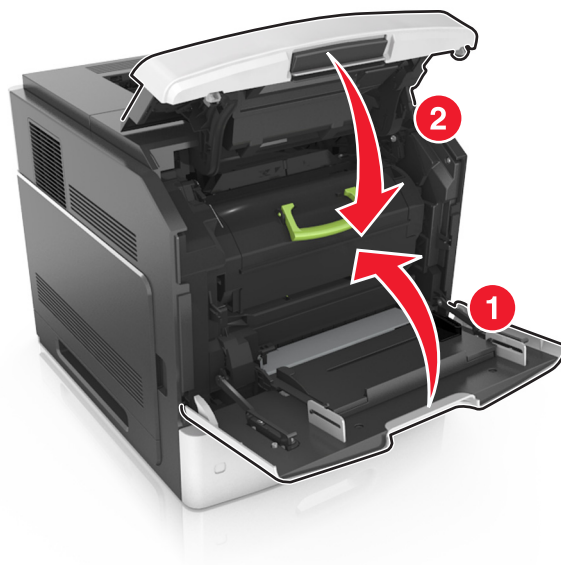

## Замена блока формирования изображения

1 Поднимите переднюю крышку, затем потяните дверцу многоцелевого устройства вниз.

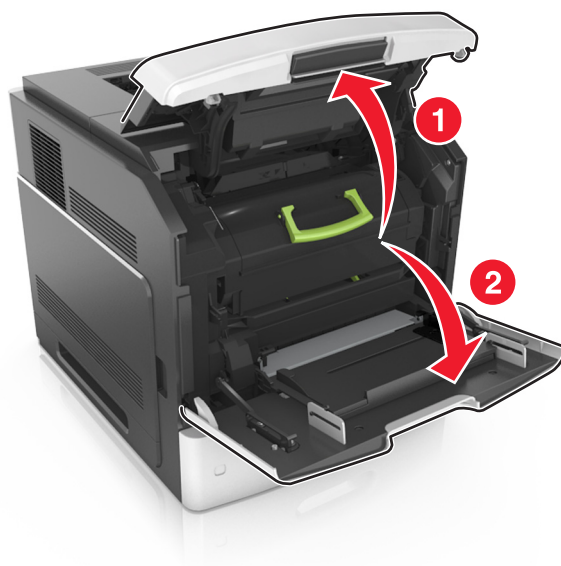

- 2 Вытяните за картридж из принтера за ручку.

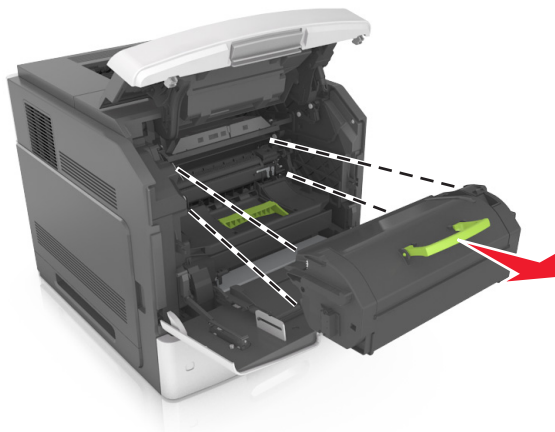

- 3 Вытяните блок формирования изображения из принтера за ручку.

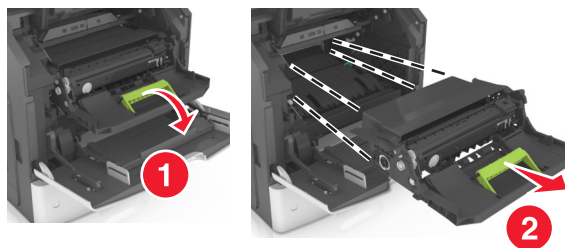

- 4 Извлеките блок формирования изображения из упаковки и удалите все упаковочные материалы.

**ПРЕДУПРЕЖДЕНИЕ. Возможность повреждения:** Не оставляйте формирователь изображения под воздействием света дольше 10 минут. Длительное воздействие света может привести к снижению качества печати.

**ПРЕДУПРЕЖДЕНИЕ. Возможность повреждения:** Не прикасайтесь к блестящему синему фотобарабану под формирователем изображения. В последствии это может привести к снижению качества печати.

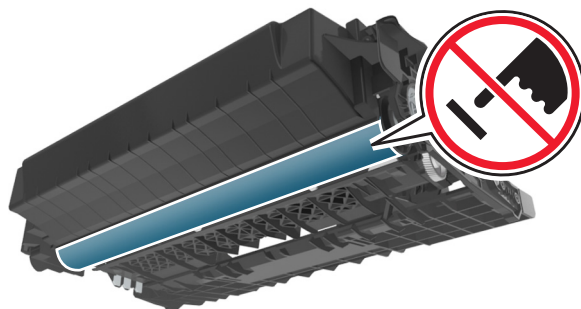

5 Потрясите новый блок формирования изображения.

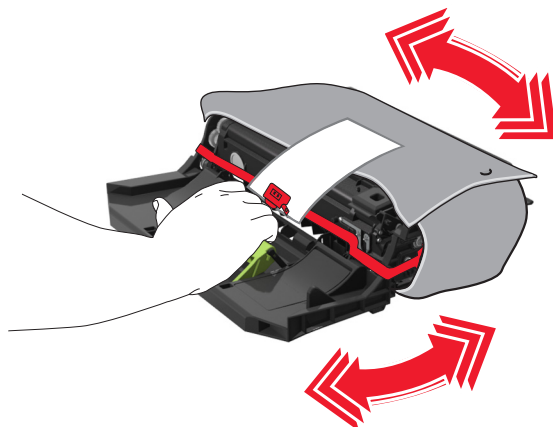

6 Установите блок формирования изображения, совместив стрелки на боковых направляющих формирователя со стрелками на боковых направляющих внутри принтера, а потом вставьте формирователь в принтер.

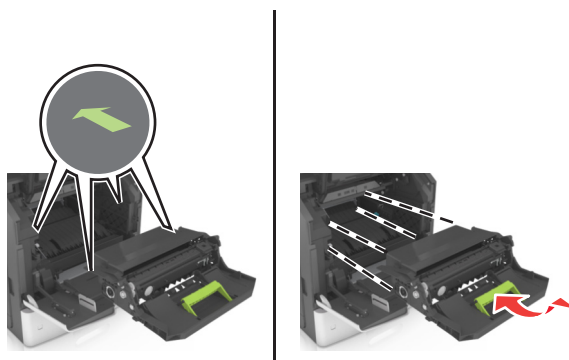

7 Установите картридж с тонером, совместив стрелки на боковых направляющих картриджа со стрелками на боковых направляющих внутри принтера, а потом вставьте картридж в принтер.

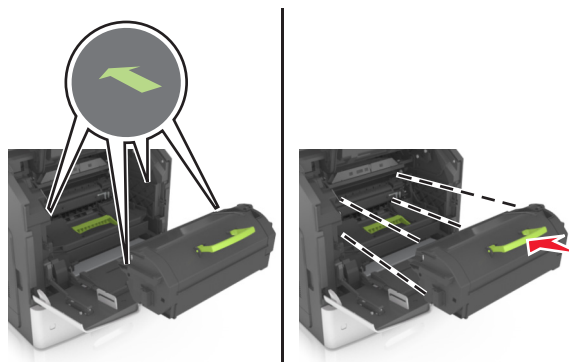

8 Закройте дверцу многоцелевого устройства подачи и переднюю крышку.

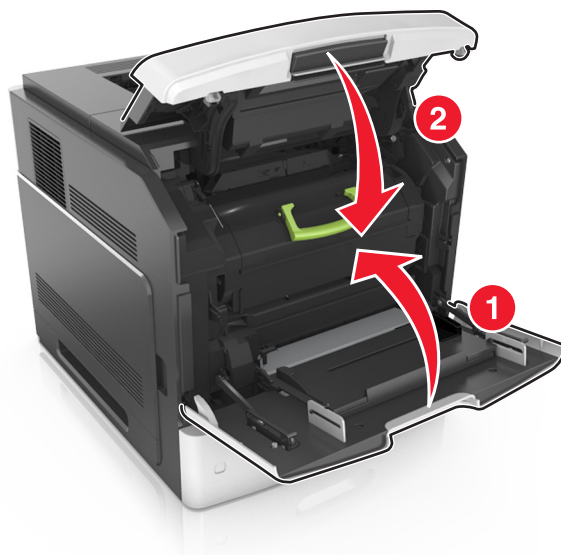

## Замена картриджа со скрепками

1 Откройте дверцу сшивателя.

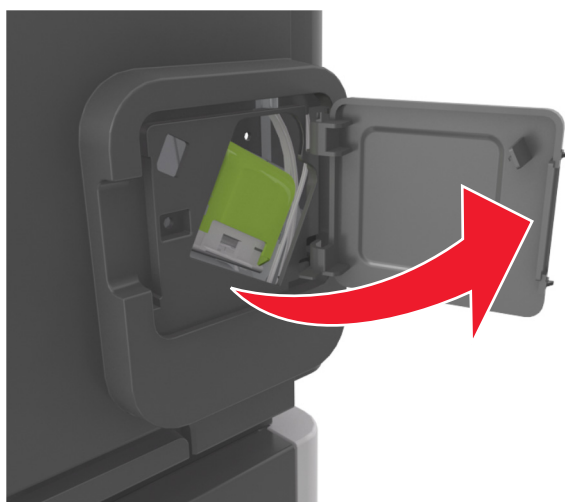

2 Нажмите на фиксатор держателя кассеты со скобами и выньте держатель из брошюровщика.

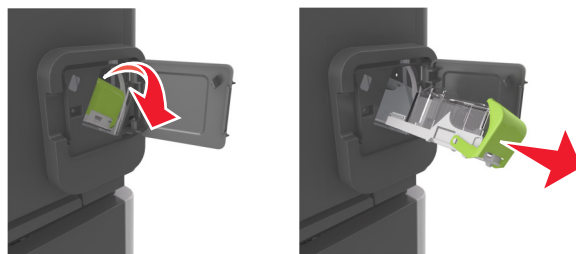

3 Сожмите пустую кассету со скрепками с обеих сторон пальцами и извлеките ее из картриджа.

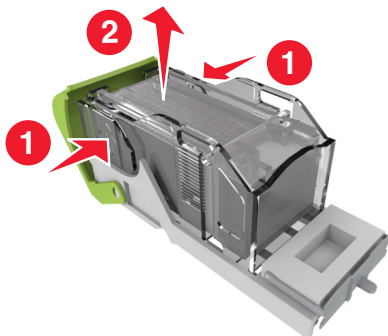

4 Вставьте переднюю часть новой кассеты со скрепками с картридж, затем протолкните заднюю часть кассеты в картридж.

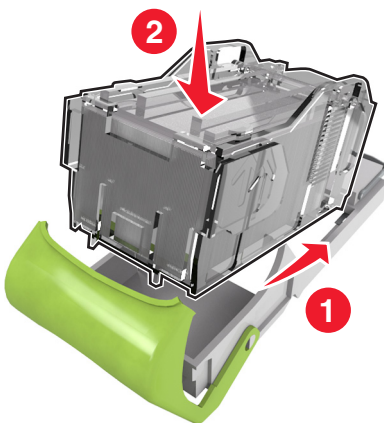

5 Вставьте картридж со скрепками в брошюровщик до защелкивания на месте.

6 Закройте дверцу сшивателя.

## Перемещение сканера и принтера

### Перемещение сканера

#### Перед перемещением сканера

**⚠ ВНИМАНИЕ-ВОЗМОЖНОСТЬ ТРАВМЫ:** При перемещении сканера, действуйте в соответствии с данными рекомендациями во избежание травм или повреждения сканера:

- Выключите сканер с помощью переключателя питания и отсоедините кабель питания от розетки электросети.
- Перед перемещением сканера отсоедините от него все шнуры и кабели.

**ПРЕДУПРЕЖДЕНИЕ. Возможность повреждения:** Повреждения сканера, возникшие вследствие несоблюдения правил при перемещении, не подпадают под действие гарантийных обязательств.

## Перемещение сканера на другое место

**ПРЕДУПРЕЖДЕНИЕ. Возможность повреждения:** Повреждения сканера, возникшие вследствие несоблюдения правил при перемещении, не подпадают под действие гарантийных обязательств.

**⚠ ВНИМАНИЕ-ВОЗМОЖНОСТЬ ТРАВМЫ:** Во избежание травм и повреждений сканера выполняйте следующие указания:

- Следите за тем, чтобы при опускании сканера ваши пальцы не оказались под ним.
- Установите сканер на ровной устойчивой поверхности.
- Перед установкой сканера убедитесь в наличии достаточного пространства вокруг него.

При перемещении сканера необходимо предпринимать следующие меры предосторожности:

- Сканер следует удерживать в вертикальном положении.
- Необходимо избегать резких движений.
- Убедитесь, что панель сканирования в начальном положении.

1 На начальном экране выберите:



> **Заблокировать сканирующую головку**

2 Выключите сканер и принтер.

3 Заблокируйте панель сканера.



## Транспортировка сканера

При транспортировке сканера используйте первоначальную упаковку или обратитесь по месту приобретения за комплектом упаковки для транспортировки.

## Перемещение принтера

### Подготовка к перемещению принтера

**⚠ ВНИМАНИЕ-ВОЗМОЖНОСТЬ ТРАВМЫ:** При перемещении принтера, действуйте в соответствии с данными рекомендациями во избежание травм или повреждения принтера:

- Выключите принтер, а затем отсоедините кабель питания от розетки.
- Отсоедините от принтера все кабели.
- Если установлено два или более дополнительных лотка, отсоедините их от принтера по одному.

#### Примечания.

- Сначала необходимо снять лоток, находящийся наверху.
- Чтобы снять лоток, возьмите его за обе стороны, затем поднимите защелки для его разблокировки.



- Если принтер не оснащен напольной подставкой, но имеются дополнительные лотки, снимите дополнительные лотки.

**Примечание.** Сдвиньте фиксатор в правой стороне дополнительного лотка к передней части принтера до защелкивания на место.



- Поднимайте принтер за выемки для рук с обеих сторон принтера.
- Следите за тем, чтобы при опускании принтера ваши пальцы не оказались под принтером.
- Убедитесь, что вокруг принтера имеется свободное пространство.
- Используйте кабель питания, входящий в комплект поставки данного продукта или одобренный изготовителем.

**ПРЕДУПРЕЖДЕНИЕ. Возможность повреждения:** Повреждения принтера, возникшие вследствие несоблюдения правил при перемещении, не подпадают под действие гарантии на принтер.

### Перемещение принтера

При перемещении принтера и дополнительных аппаратных модулей необходимо предпринимать нижеперечисленные меры предосторожности.

- Габариты тележки, используемой для перемещения принтера, должны соответствовать габаритам основания принтера.
- Габариты тележки, используемой для перемещения дополнительных аппаратных модулей, должны соответствовать габаритам этих модулей.
- Удерживайте принтер в вертикальном положении.
- Избегайте резких движений.

### Транспортировка принтера

При транспортировке принтера используйте первоначальную упаковку или обратитесь по месту приобретения за комплектом упаковки для транспортировки.

# Управление сканером и принтером

## Поиск расширенной информации о сети и данных для администратора

В этой главе описаны основные задачи администратора по поддержке с использованием Embedded Web Server. Для получения сведений о дополнительных задачах по поддержке системы см. *Руководство по работе в сети на компакт-диске с программным обеспечением и документацией* или в *Руководстве администратора встроенного веб-сервера* на веб-узле Lexmark по адресу: <http://support.lexmark.com>.

## Проверка виртуального дисплея

**1** Доступ к веб-серверу, ассоциированному со сканером.

В адресной строке браузера введите IP-адрес или имя хоста сканера.

Если IP-адрес имени хоста сканера неизвестен, можно:

- Узнать эту информацию на начальном экране панели управления принтера или в разделе TCP/IP в меню "Сети/Порты".
- Напечатать страницу сетевых параметров или страницу настроек меню и найти эту информацию в разделе TCP/IP.

**2** Проверьте виртуальный дисплей, который отображается в левом верхнем углу экрана.

Виртуальный дисплей работает как обычный дисплей на панели управления сканера.

## Настройка уведомлений по электронной почте

Настройте сканер на отправку уведомлений по эл. почте о низком уровне расходных материалов, о необходимости загрузки или добавления бумаги или о замятиях бумаги.

**1** В адресной строке браузера введите IP-адрес или имя хоста сканера.

Если IP-адрес и имя хоста сканера неизвестны, можно:

- Узнать эту информацию на начальном экране панели управления сканера или в разделе TCP/IP в меню "Сети/Порты".
- Напечатать страницу сетевых параметров или страницу настроек меню и найти эту информацию в разделе TCP/IP.

**2** Нажмите **Параметры > Настройка уведомлений по эл. почте**.

**3** Выберите элементы для уведомления, а также введите адреса электронной почты.

**4** Нажмите кнопку **Отправить**.

**Примечание.** Подробнее о настройке сервера эл. почты можно узнать у своего системного администратора.

## Просмотр отчетов

Можно просмотреть некоторые отчеты из Embedded Web Server. Эти отчеты удобны при оценке состояния принтера, сети и расходных материалов.

Чтобы просмотреть отчеты с сетевого принтера:

**1** В адресной строке браузера введите IP-адрес сканера.

Если IP-адрес и имя хоста сканера неизвестны, можно:

- Узнать эту информацию на начальном экране панели управления сканера или в разделе TCP/IP в меню "Сети/Порты".
- Напечатать страницу сетевых параметров или страницу настроек меню и найти эту информацию в разделе TCP/IP.

**2** Щелкните **Отчеты**, а затем выберите тип отчета, который необходимо просмотреть.

## Настройка уведомлений о расходных материалах из встроенного веб-сервера

С помощью выбора предупреждений можно определить, каким образом вы будете получать уведомления о том, что расходные материалы находятся на довольно низком уровне, низком уровне, очень низком уровне, или исчерпали свой- ресурс.

### Примечания.

- Выбираемые предупреждения можно установить в отношении картриджа с тонером, формирователя изображения, а также комплекта для технического обслуживания.
- Все выбираемые предупреждения можно установить для довольно низкого уровня, низкого уровня, очень низкого уровня. Не все выбираемые предупреждения можно установить для состояния, когда -расходные материалы-полностью исчерпали свой ресурс. Предупреждение-по электронной почте доступно для всех состояний расходных материалов.
- Процент приблизительного остатка расходного материала, который служит сигналом для запуска предупреждения, можно установить для нескольких расходных материалов и некоторых состояний расходных материалов.

**1** Откройте веб-обозреватель и в поле адреса введите IP-адрес сканера.

### Примечания.

- IP-адрес сканера указан на начальном экране сканера. IP-адрес отображается в виде четырех наборов цифр, разделенных точками, например 123.123.123.123.
- Если используется прокси-сервер, временно отключите его, чтобы обеспечить правильную загрузку веб-страницы.

**2** Щелкните **Параметры >Параметры печати >Уведомления о расходных материалах**.

**3** В раскрывающемся списке каждого расходного материала выберите один из следующих вариантов уведомления:

Уведомление	Описание
Выкл	Обычное поведение принтера для всех расходных материалов
Только эл. почта	Принтер создает сообщение эл.-почты при достижении состояния расходного материала. Состояние расходного материала появляется на странице меню и странице состояния.
Предупреждение	На принтере отображается предупреждающее сообщение и создается сообщение эл.-почты о состоянии расходного материала. Принтер не останавливается при достижении состояния расходного материала.
Останов, допускающий продолжение работы <sup>1</sup>	Принтер прекращает обработку заданий при достижении состояния расходного материала, и пользователь должен нажать на кнопку, чтобы продолжить печать.
Останов, не допускающий продолжение работы <sup>1,2</sup>	Принтер прекращает обработку заданий при достижении состояния расходного материала. Для продолжения печати требуется заменить расходный материал.
<p><sup>1</sup> Принтер создает сообщение эл. почты о состоянии расходного материала, когда уведомление о расходных материалах включено.</p> <p><sup>2</sup> Во избежание поломки, принтер останавливается, когда некоторые расходные материалы заканчиваются.</p>	

4 Нажмите кнопку **Отправить**.

## Восстановление заводских настроек по умолчанию

Если требуется сохранить список текущих настроек меню для справки, прежде чем восстанавливать заводские настройки по умолчанию, распечатайте страницу настроек меню.

**ПРЕДУПРЕЖДЕНИЕ. Возможность повреждения:** При восстановлении заводских настроек по умолчанию восстанавливаются исходные заводские настройки для большинства параметров принтера. Исключения: язык дисплея, пользовательские форматы и сообщения, а также параметры меню “Сеть/порт”. Все загруженные файлы, хранящиеся в оперативной памяти, удаляются. На загруженные файлы, хранящиеся во флеш-памяти или на жестком диске принтера, это не влияет.

На начальном экране выберите:

 > **Настройка** > **Общие настройки** > **Заводские настройки по умолчанию** > **Восстановить** > **Отправить**

## Устранение замятий

Тщательный выбор бумаги и специальных материалов для печати, а также правильная их загрузка позволяют предотвратить большинство возможных замятий. В случае замятия выполните действия, описанные в этой главе.

**Примечание.** По умолчанию для параметра "Восстановление после замятия" задано значение "Авто". Замятые страницы повторно распечатываются на принтере в том случае, если требуемый для хранения этой страницы объем памяти принтера не задействован для выполнения других задач.

## Предотвращение замятия материалов для печати

**Загрузите бумагу надлежащим образом.**

- Убедитесь в том, что бумага лежит ровно в лотке.



- Не извлекайте лоток, когда принтер выполняет печать.
- Не выполняйте загрузку бумаги в лоток, когда принтер выполняет печать. Это необходимо сделать до начала печати или после запроса на загрузку.
- Не загружайте слишком много бумаги. Убедитесь в том, что высота стопки загруженной бумаги ниже индикатора максимальной загрузки бумаги.

- Не прилагайте усилия при загрузке бумаги в лоток. Загрузите стопку в лоток, как показано на рисунке.

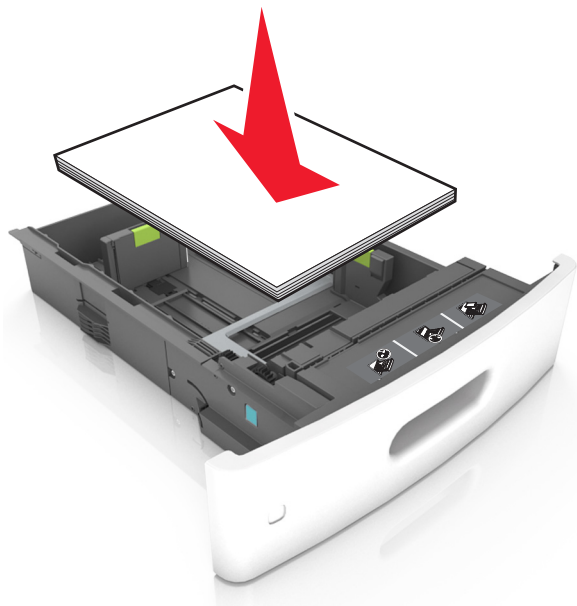

- Убедитесь, что направляющие в лотке или многофункциональном устройстве подачи установлены правильно и не слишком прижаты к стопке бумаги или конвертов.
- После загрузки бумаги задвиньте лотки в принтер до упора.
- При загрузке перфорированной бумаги для использования в брошюровщике, убедитесь, что отверстия вдоль длинного края бумаги находятся с правой стороны лотка. Подробнее см. "Рекомендации по подбору бумаги и специальных материалов для печати" в *Руководстве пользователя*.

### **Обеспечьте беспрепятственный вход бумаги в дополнительные выходные лотки-почтовые ящики**

- Отрегулируйте раскладную часть выходного лотка так, чтобы индикаторы формата бумаги соответствовали используемой бумаге.

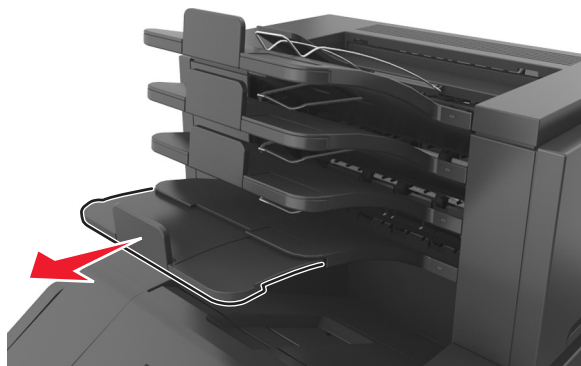

#### **Примечания.**

- Если раскладная часть выходного лотка короче формата бумаги, на которой выполняется печать, бумага становится причиной замятия в выходном лотке почтового ящика. Например,

при печати на бумаге формата Legal и установке раскладной части выходного лотка на формат Letter, возникает замятие бумаги.

- Если раскладная часть выходного лотка длиннее формата бумаги, на которой выполняется печать, края не выравниваются и бумага не складывается в стопку как положено. Например, при печати на бумаге формата Letter и настройке раскладной части выходного лотка на формат Legal, бумага не складывается в стопку как положено.
- Если бумагу необходимо вернуть в почтовый ящик, вставьте бумагу под рычаг выходного лотка, и толкните бумагу полностью назад.

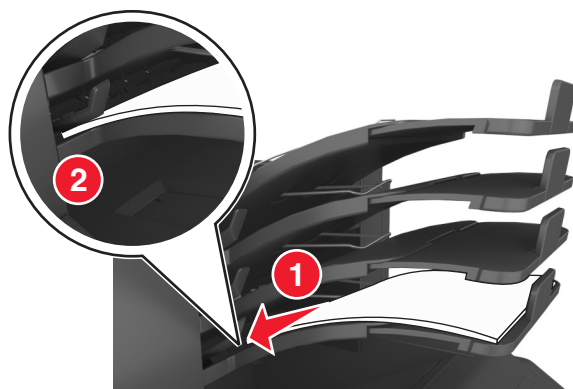

**Примечание.** Если бумага не находится под рычагом выходного лотка, возникает замятие бумаги из-за переполнения лотка.

### Необходимо использовать рекомендованную бумагу

- Используйте только рекомендованную бумагу или специальные материалы для печати.
- Не загружайте в принтер измятую, покоробленную, влажную и скрученную бумагу.
- Перед загрузкой аккуратно согните бумагу или специальные носители и выровняйте края.

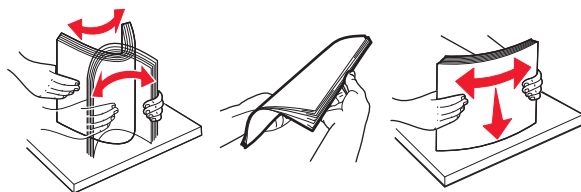

- Не используйте материалы, разрезанные или обрезанные вручную.
- Не помещайте в один лоток бумагу, различающуюся по формату, плотности или типу.
- Убедитесь, что формат и тип бумаги правильно указаны на компьютере или панели управления принтера.
- Следуйте рекомендациям изготовителя при хранении бумаги.

## Значение сообщений о замятиях бумаги и их местоположение

При замятии, на дисплее принтера отображается сообщение о месте замятия и сведения о том, как устранить замятие. Откройте дверцы, крышки и лотки, указанные на дисплее, чтобы устранить замятие.

**Примечания.**

- Если функция помощника при замятиях включена, то после извлечения замятой страницы принтер автоматически удаляет пустые или не полностью распечатанные страницы в стандартный выходной лоток. Проверьте, нет ли чистых страниц на выходе.
- Если параметр "Восстановление после замятия" установлен в положение "Вкл." или "Авто", тогда принтер снова печатает замятые страницы. Однако, настройка "Авто" перепечатывает замятые страницы только при наличии достаточной памяти принтера.

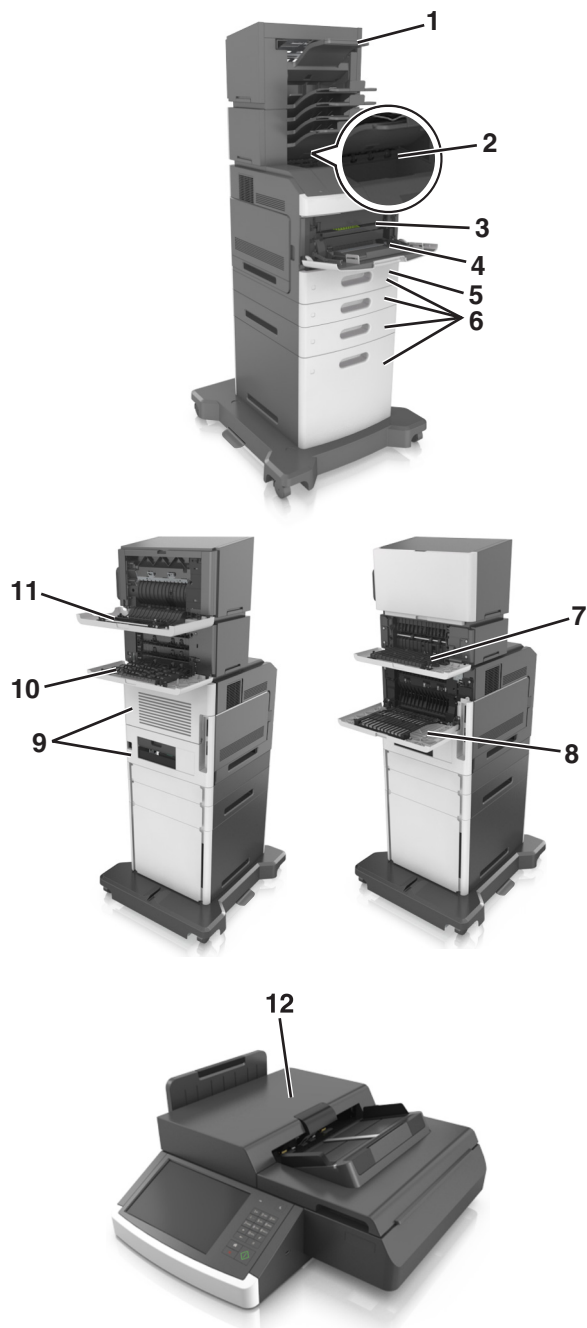

	Местоположение замятия	Сообщение принтера	Инструкции по устранению
1	Брошюровщик	Замятие страницы [x], удалите бумагу, откройте заднюю дверцу шшивателя. Оставьте бумагу в лотке. [455–457]	Извлеките бумагу из лотка шшивателя, откройте дверцу шшивателя, извлеките картридж со скрепками, а затем извлеките замятые скрепки.
2	Стандартный лоток	Замятие страницы [x], устраниите замятие в стандартном выходном лотке. [203]	Удалите застрявшую бумагу из стандартного выходного лотка.
3	Внутренняя часть принтера	Замятие страницы-[x], поднимите переднюю крышку для снятия картриджа. [200–201]	Откройте переднюю крышку и многоцелевое устройство подачи, извлеките картридж с тонером и формирователь изображения, а затем удалите застрявшую бумагу.
4	Многоцелевое устройство подачи	Замятие страницы -[x], очистите устройство ручной подачи. [250]	Уберите всю бумагу из многоцелевого устройства подачи, затем извлеките всю замятую бумагу.
5	Область устройства двусторонней печати	Замятие страницы -[x], снимите лоток 1 для очистки устройства двусторонней печати. [235–239]	Полностью вытащите лоток 1, затем надавите на клапан передней части устройства двусторонней печати и после этого извлеките замятую бумагу.
6	Лотки	Замятие страницы-[x], откройте лоток [x]. [24x]	Вытащите указанный лоток, затем извлеките замятую бумагу.
0,7	Раскладной выходной лоток	Замятие страницы [x], удалите бумагу, откройте заднюю дверцу раскладного лотка. Оставьте бумагу в выходном лотке. [41y.xx]	Откройте заднюю дверцу и извлеките картридж, затем извлеките замятую бумагу.
8	Верхняя задняя дверца	Замятие страницы [x], откройте верхнюю заднюю дверцу. [202]	Откройте заднюю дверцу принтера, затем извлеките замятую бумагу.
9	Верхняя дверца и задняя зона устройства двусторонней печати	Замятие страницы [x], откройте верхнюю и нижнюю заднюю дверцы. [231–234]	Откройте заднюю дверцу принтера и заднюю зону устройства двусторонней печати, затем извлеките замятую бумагу.
10	Почтовый ящик	Замятие страницы [x], устраниите бумагу, откройте заднюю дверцу почтового ящика. Оставьте бумагу в выходном лотке. [43y.xx]	Откройте заднюю дверцу почтового ящика, затем извлеките замятую бумагу.
11	Задняя дверца брошюровщика	Замятие страницы [x], удалите бумагу, откройте заднюю дверцу брошюровщика. Оставьте бумагу в лотке. [451]	Откройте заднюю дверцу брошюровщика, затем извлеките замятую бумагу.
<b>По умолчанию применяется значение 12</b>	Устройство автоматической подачи документов (УАП)	Замятие страницы [x], откройте верхнюю крышку автоподатчика. [28y.xx]	Уберите всю бумагу из лотка УАПД, затем извлеките всю замятую бумагу.

## Замятие страницы-[х], поднимите переднюю крышку для снятия картриджа. [200–201]

 **ВНИМАНИЕ-ГОРЯЧАЯ ПОВЕРХНОСТЬ:** Внутренние детали принтера могут сильно нагреваться. Для уменьшения опасности получения травмы из-за горячего компонента дождитесь остывания поверхности перед тем, как до нее дотронуться.

1 Поднимите переднюю крышку, затем потяните дверцу многоцелевого устройства вниз.

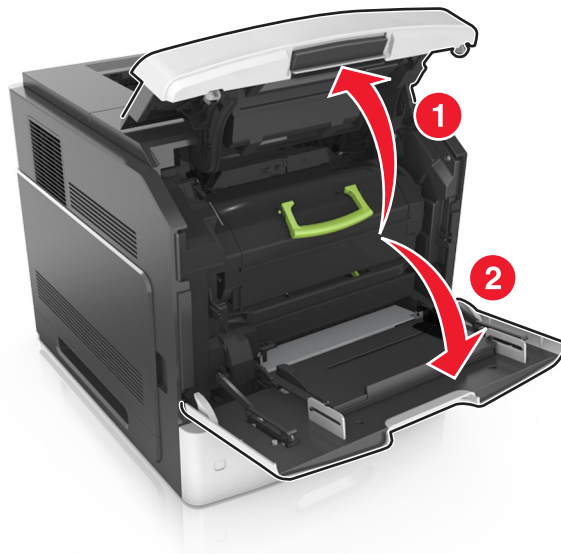

2 Поднимите зеленую ручку и извлеките картридж с тонером из принтера.

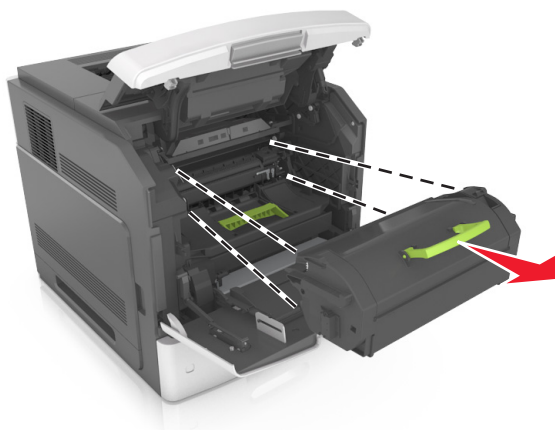

3 Отложите картридж в сторону.

- 4 Поднимите зеленую рукоятку и извлеките блок формирования изображения из принтера.

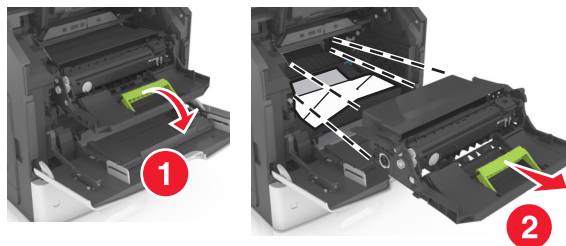

- 5 Поместите формирователь изображения рядом на ровную гладкую поверхность.

**ПРЕДУПРЕЖДЕНИЕ. Возможность повреждения:** Не оставляйте формирователь изображения под воздействием света дольше 10 минут. Длительное воздействие света может привести к снижению качества печати.

- 6 Осторожно потяните за замятую бумагу вправо, а затем извлеките ее из принтера.

**Примечание.** Убедитесь в полном извлечении обрывков бумаги.

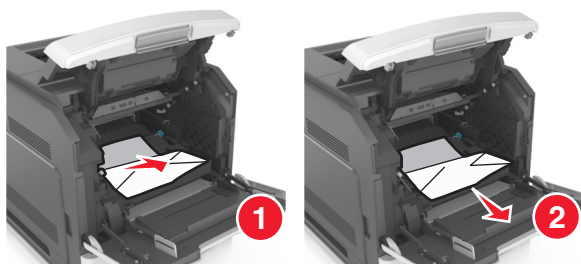

**ПРЕДУПРЕЖДЕНИЕ. Возможность повреждения:** Замятая бумага может быть покрыта тонером, который может оставлять пятна на одежде и коже.

- 7 Установите формирователь изображения.

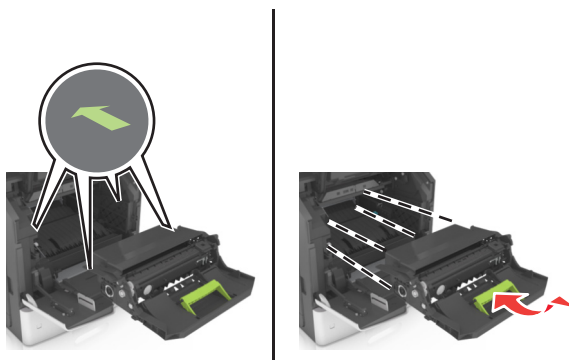

**Примечание.** Для подсказки используйте стрелки на боковой части принтера.

8 Вставьте картридж в принтер, а затем установите зеленую рукоятку назад.

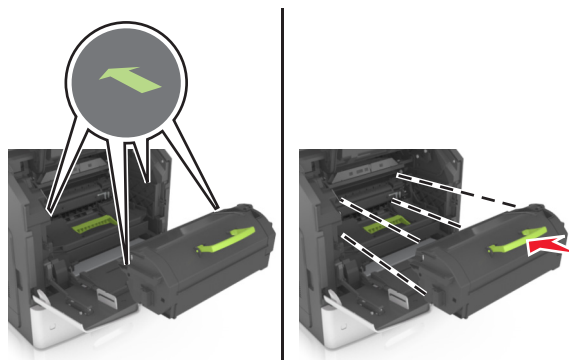

**Примечания.**

- Выровняйте стрелки на направляющих картриджа с тонером со стрелками на принтере.
- Убедитесь, что картридж полностью вставлен на место.

9 Закройте дверцу многоцелевого устройства подачи и переднюю крышку.

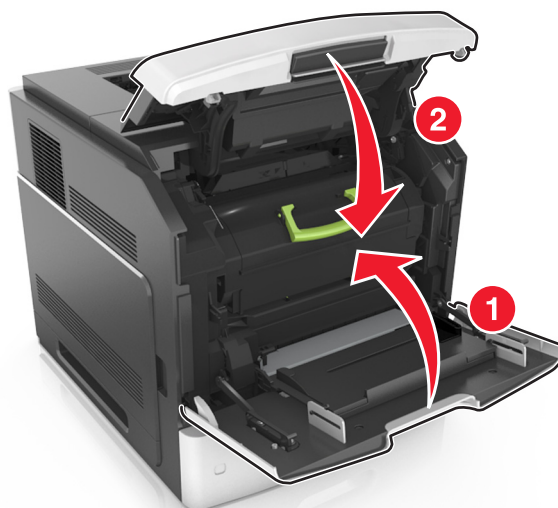

10 На панели управления сканера нажмите **Готово** для удаления сообщения и продолжения печати.

## Замятие страницы [x], откройте верхнюю заднюю дверцу. [202]

 **ВНИМАНИЕ-ГОРЯЧАЯ ПОВЕРХНОСТЬ:** Внутренние детали принтера могут сильно нагреваться. Для уменьшения опасности получения травмы из-за горячего компонента дождитесь остывания поверхности перед тем, как до нее дотронуться.

- 1 Опустите заднюю дверцу.



- 2 Возьмите замятую бумагу с каждой стороны и аккуратно выньте ее из принтера.

**Примечание.** Убедитесь в полном извлечении обрывков бумаги.

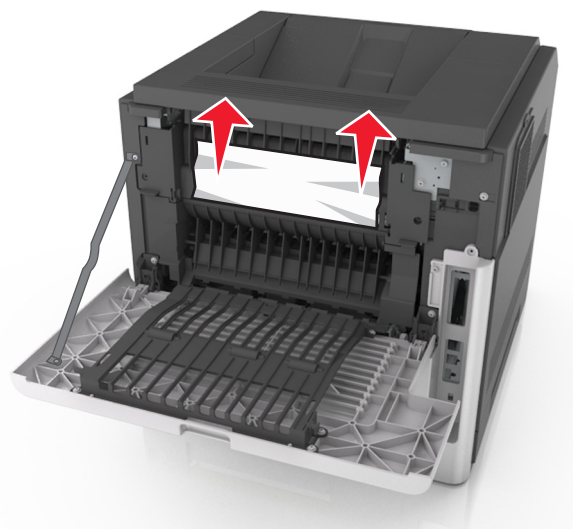

- 3 Закройте заднюю дверцу.
- 4 На панели управления сканера нажмите **Готово** для удаления сообщения и продолжения печати.

## Замятие страницы [x], откройте верхнюю и нижнюю задние дверцы. [231–234]

 **ВНИМАНИЕ-ГОРЯЧАЯ ПОВЕРХНОСТЬ:** Внутренние детали принтера могут сильно нагреваться. Для уменьшения опасности получения травмы из-за горячего компонента дождитесь остывания поверхности перед тем, как до нее дотронуться.

- 1 Опустите заднюю дверцу.



- 2 Возьмите замятую бумагу с каждой стороны и аккуратно выньте ее из принтера.

**Примечание.** Убедитесь в полном извлечении обрывков бумаги.

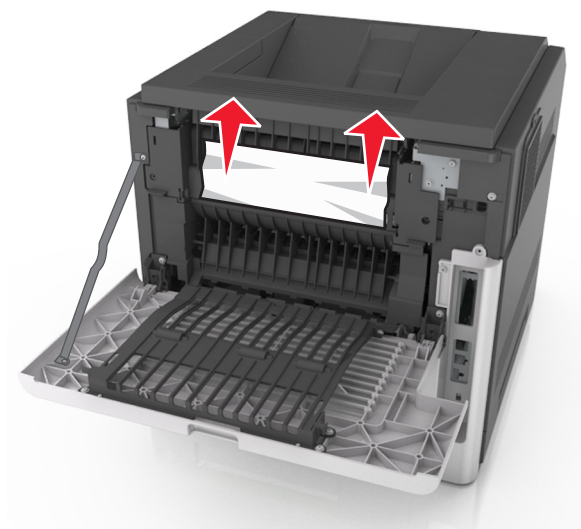

- 3 Закройте заднюю дверцу.

- 4 Нажмите на заднюю часть стандартного лотка.



- 5 Нажмите на клапан задней части блока двусторонней печати, крепко возьмитесь за замятую бумагу и осторожно вытяните ее.

**Примечание.** Убедитесь в полном извлечении обрывков бумаги.



- 6 Вставьте стандартный лоток

- 7 На панели управления сканера нажмите **Готово** для удаления сообщения и продолжения печати.

## Замятие страницы [x], устраните замятие в стандартном выходном лотке. [203]

- 1 Возьмите замятую бумагу с каждой стороны и аккуратно выньте ее из принтера.

**Примечание.** Убедитесь в полном извлечении обрывков бумаги.



- 2 На панели управления сканера нажмите **Готово** для удаления сообщения и продолжения печати.

## Замятие страницы -[x], снимите лоток 1 для очистки устройства двусторонней печати. [235–239]

- 1 Извлеките лоток.

**Примечание.** Немного приподнимите лоток и извлеките его.

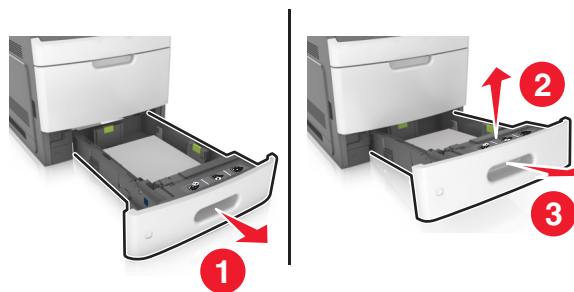

- 2 Нажмите на клапан передней части блока двусторонней печати, затем крепко возьмитесь за замятую бумагу и, осторожно потянув вправо, извлеките из принтера.

**Примечание.** Убедитесь в полном извлечении обрывков бумаги.

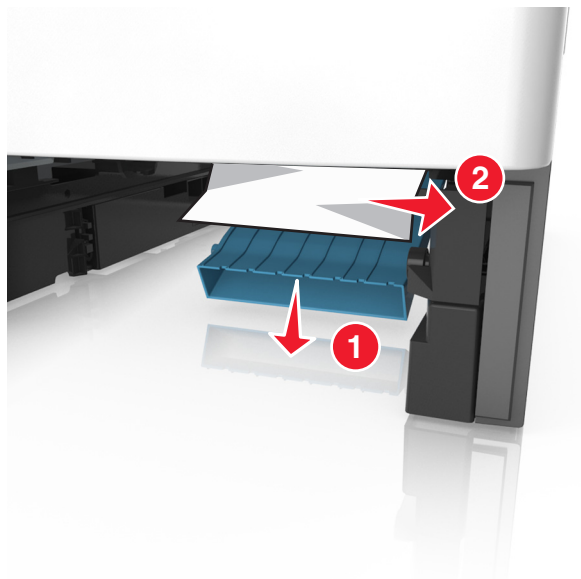

3 Вставьте лоток.

4 На панели управления сканера нажмите **Готово** для удаления сообщения и продолжения печати.

## Замятие страницы [x], откройте лоток [x]. [24x]

1 Проверьте, какой лоток указан на дисплее принтера, и вытяните его.



2 Возьмите замятую бумагу с каждой стороны и аккуратно выньте ее из принтера.

**Примечание.** Убедитесь в полном извлечении обрывков бумаги.



3 Вставьте лоток.

4 На панели управления сканера нажмите **Готово** для удаления сообщения и продолжения печати.

## Замятие страницы [x], очистите устройство ручной подачи. [250]

1 Из многофункционального устройства подачи возьмите замятую бумагу с каждой стороны и аккуратно выньте ее из принтера.

**Примечание.** Убедитесь в полном извлечении обрывков бумаги.

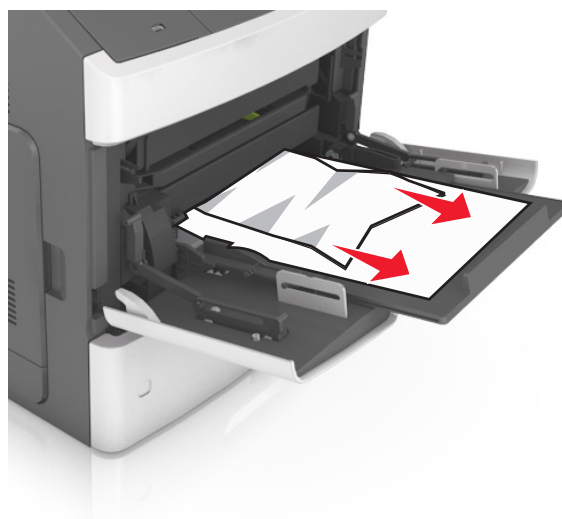

- 2 Изогните стопку несколько раз в разные стороны для разделения листов, затем пролистайте ее. Не загружайте бумагу со складками и сгибами. Выровняйте края стопки на плоской поверхности.

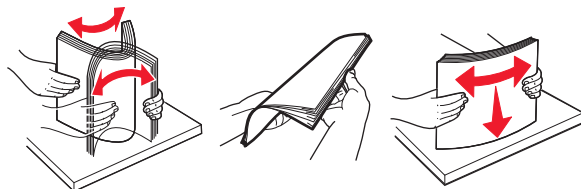

- 3 Повторно загрузите бумагу в многоцелевое устройство подачи.  
4 Сдвигайте направляющую до тех пор, пока она не будет слегка упираться в край бумаги.

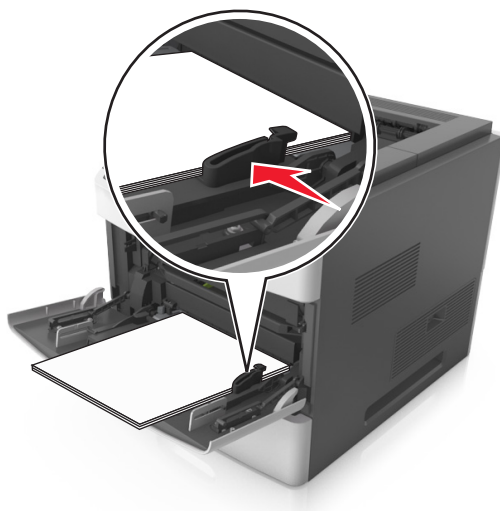

- 5 На панели управления сканера нажмите **Готово** для удаления сообщения и продолжения печати.

## Замятие страницы [x], уберите бумагу, откройте заднюю дверцу почтового ящика. Оставьте бумагу в лотке. [41у.хх]

- 1 Откройте заднюю дверцу почтового ящика.

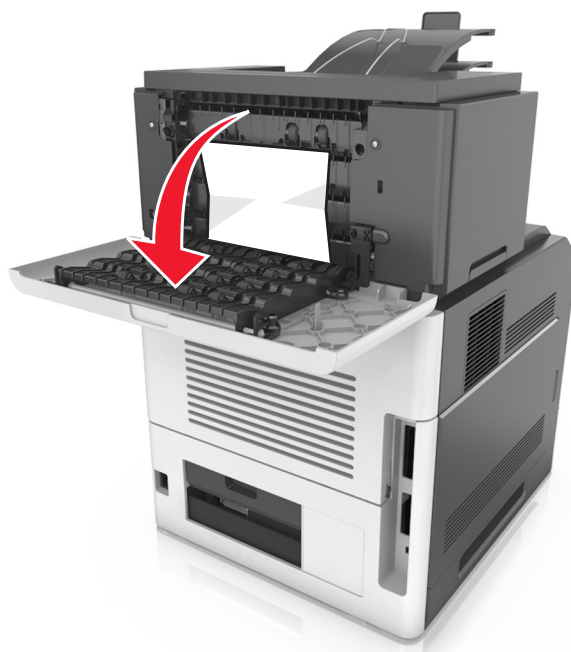

- 2 Возьмите замятую бумагу с каждой стороны и аккуратно выньте ее из принтера.

**Примечание.** Убедитесь в полном извлечении обрывков бумаги.



**3** Закройте заднюю дверцу почтового ящика.

**4** Если замятие произошло в почтовом ящике, крепко возьмитесь за замятую бумагу и осторожно вытяните ее.

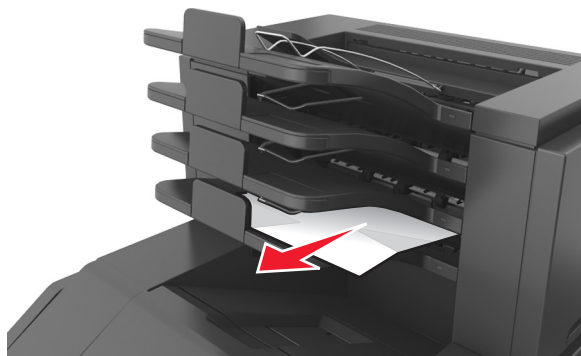

**Примечания.**

- Убедитесь в полном извлечении обрывков бумаги.
- При использовании форматов A4, Folio или Legal не забудьте отрегулировать раскладную часть лотка, чтобы бумага помещалась в лотке.

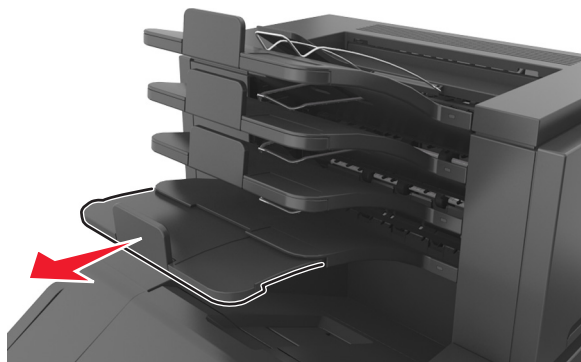

**5** На панели управления сканера нажмите **Готово** для удаления сообщения и продолжения печати.

## Замятие страницы [x], удалите бумагу, откройте заднюю дверцу брошюровщика. Оставьте бумагу в лотке. [451]

- 1 Откройте заднюю дверцу брошюровщика.



- 2 Возьмите замятую бумагу с каждой стороны и аккуратно выньте ее из принтера.

**Примечание.** Убедитесь в полном извлечении обрывков бумаги.



- 3 Закройте заднюю дверцу брошюровщика.
- 4 На панели управления сканера нажмите **Готово** для удаления сообщения и продолжения печати.

## Замятие страницы [x], удалите бумагу, откройте дверцу сшивателя. Оставьте бумагу в лотке. [455–457]

- 1 Из выходного лотка сшивателя возьмите замятую бумагу с каждой стороны и аккуратно извлеките ее из принтера.

**Примечание.** Убедитесь в полном извлечении обрывков бумаги.

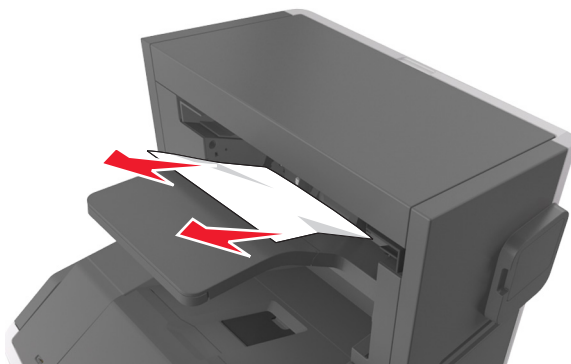

- 2 Откройте дверцу сшивателя.

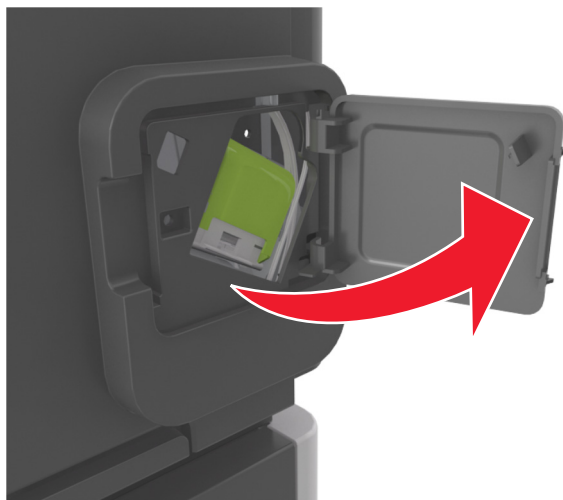

- 3 Нажмите на фиксатор держателя кассеты со скобами и выньте держатель из принтера.

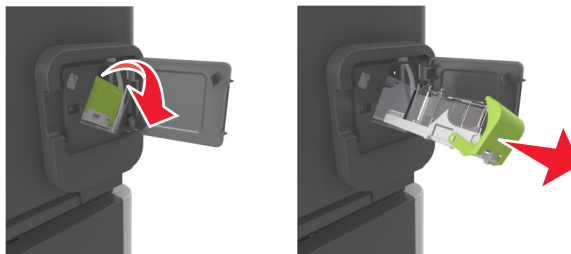

- 4 С помощью металлической скрепки поднимите ограничитель прошивочных скоб и удалите все выпавшие скрепки.

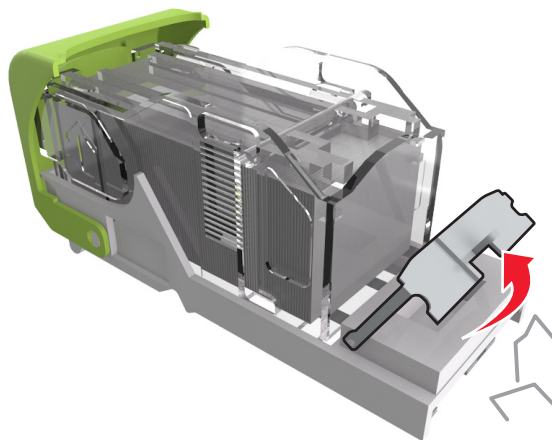

- 5 Вставьте ограничитель прошивочных скоб на место, нажав на него до щелчка.

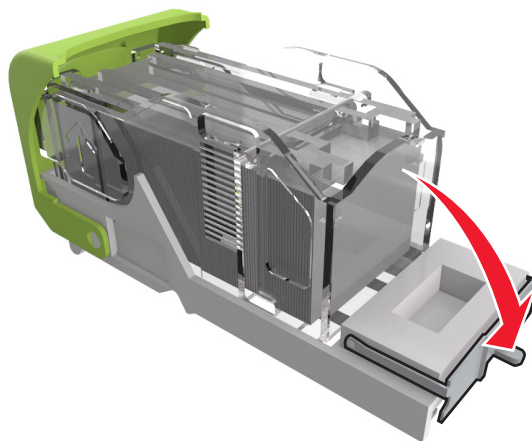

6 Прижмите скобы вплотную к металлическому держателю.

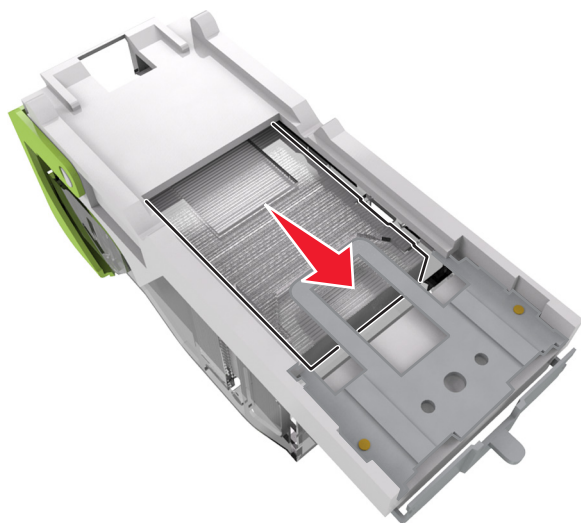

**Примечание.** Если скобы находятся в задней части картриджа, переверните картридж и встряхните, чтобы скобы подвинулись к металлическому держателю.

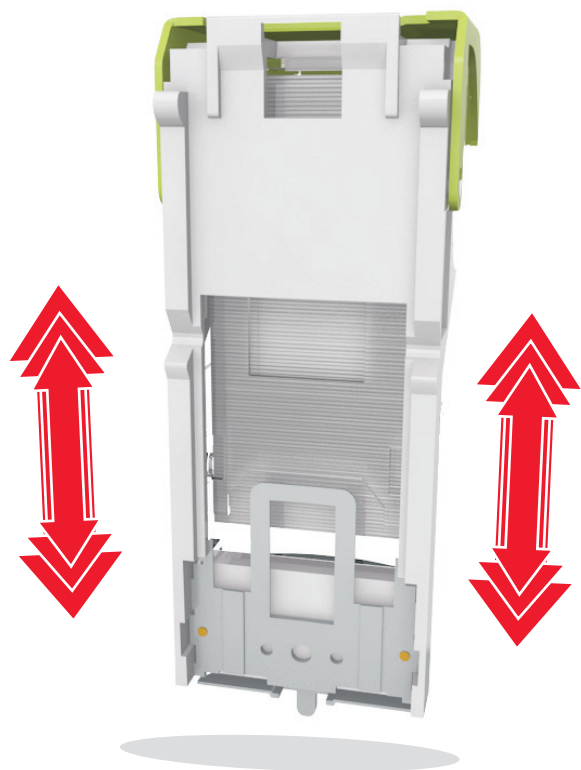

7 Нажмите на держатель картриджа, чтобы он **защелкнулся** в держателе картриджа.

8 Закройте дверцу сшивателя.

9 На панели управления сканера нажмите **Готово** для удаления сообщения и продолжения печати.

## Замятие страницы [x], удалите бумагу, откройте заднюю дверцу раскладного лотка. Оставьте бумагу в лотке. [43у.xx]

- 1 Откройте заднюю дверцу раскладного лотка.

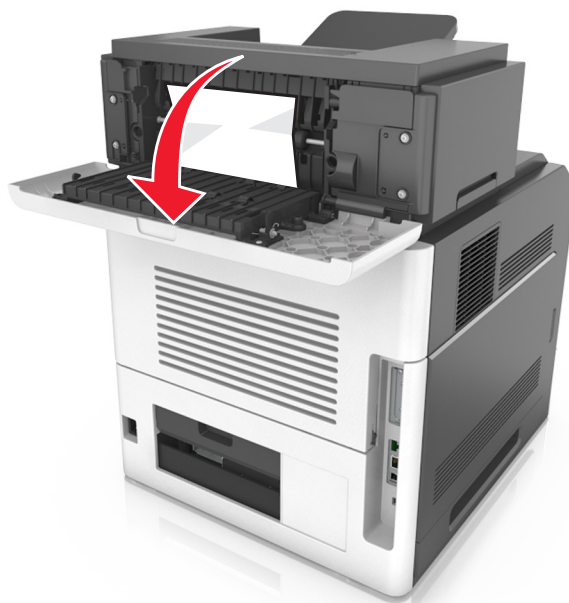

- 2 Возьмите замятую бумагу с каждой стороны и аккуратно выньте ее из принтера.

**Примечание.** Убедитесь в полном извлечении обрывков бумаги.

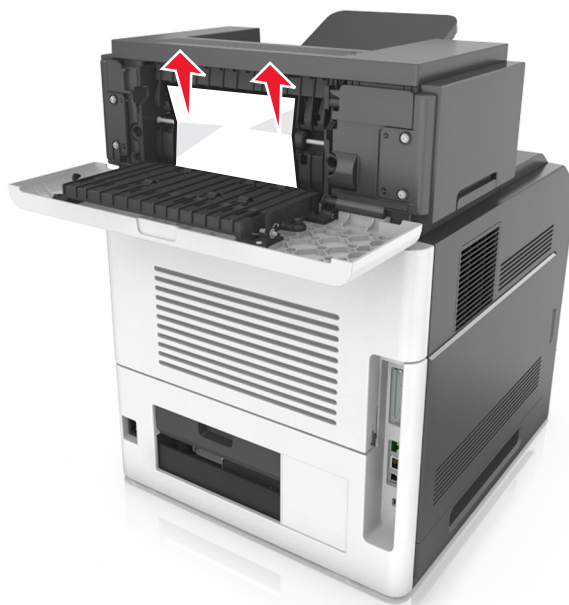

- 3 Закройте заднюю дверцу раскладного лотка.
- 4 На панели управления сканера нажмите **Готово** для удаления сообщения и продолжения печати.

## Замятие страницы [x], откройте верхнюю крышку автоподатчика [28у.хх]

- 1 Извлеките все исходные документы из лотка УАПД.

**Примечание.** После извлечения всех страниц из лотка УАПД сообщение исчезнет.

- 2 Откройте крышку УАПД.

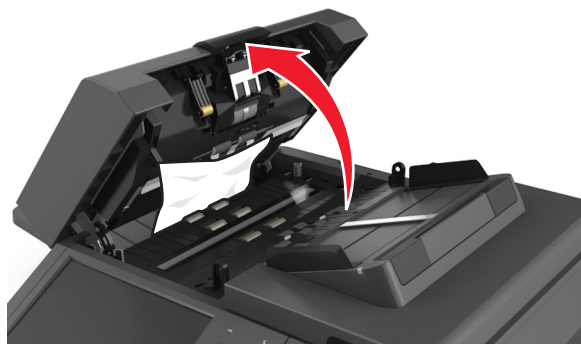

- 3 Возьмите замятую бумагу с каждой стороны и аккуратно выньте ее из принтера.

**Примечание.** Убедитесь в полном извлечении обрывков бумаги.

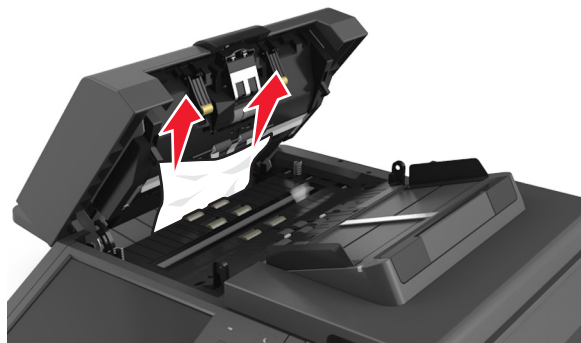

- 4 Закройте крышку УАПД.
- 5 Выровняйте края оригиналов документов, загрузите оригиналы документов в УАПД и отрегулируйте направляющие для бумаги.
- 6 На панели управления сканера нажмите **Готово** для удаления сообщения и продолжения печати.

## Поиск и устранение неисправностей

Подробнее о подключении сканера и принтера см. в «Подключение сканера и принтера» на стр. 32.

### Мигает индикатор

Индикатор мигает красным до тех пор, пока не будут настроены функции факса и электронной почты. Чтобы отключить мигание индикатора, выполните следующие действия:

**Примечание.** Перед выполнением этих инструкций для сканера в сети убедитесь в том, что подключены кабели факса.

- 1 На начальном экране выберите:  
**Меню > Параметры > Общие параметры**
- 2 Коснитесь стрелок рядом с **Запустить начальную установку**, затем коснитесь **Да > Отправить**.
- 3 Выключите сканер и затем снова включите его.
- 4 На панели управления сканера выберите необходимый язык.
- 5 Выберите страну или регион, а затем нажмите **Продолжить**.
- 6 Выберите свой часовой пояс, затем нажмите **Продолжить**.
- 7 Нажмите **Факс** и **Электронная почта**, чтобы отменить выбор значков, а затем нажмите **Продолжить**.

**Примечание.** С помощью тех же действий можно включить функции факса и электронной почты.

### Значение сообщений принтера

#### Несоответствие картриджа и формирователя изображения [41.xu]

- 1 Проверьте, являются ли картридж с тонером и формирователь изображения расходными материалами *MICR* (Magnetic Imaging Content Recording) или нет.

**Примечание.** Список поддерживаемых расходных материалов см. в разделе "Заказ расходных материалов" данного *Руководства пользователя* или на веб-сайте [www.lexmark.com](http://www.lexmark.com).

- 2 Замените картридж с тонером или формирователь изображения, чтобы оба были расходными материалами *MICR* или нет.

#### Примечания.

- Используйте картридж с тонером и формирователь изображения *MICR* для печати проверок и аналогичных документов.
- Используйте картридж с тонером и формирователь изображения не *MICR* для выполнения обычных заданий печати.

## Низкий уровень тонера в картридже [88.ху]

Возможно, потребуется заказать картридж с тонером на замену. При необходимости на панели управления сканера коснитесь **Продолжить** для удаления сообщения и продолжения печати.

## Тонер в картридже почти закончился [88.ху]

При необходимости на панели управления сканера коснитесь **Продолжить** для удаления сообщения и продолжения печати.

## Очень низкий уровень тонера в картридже, осталось примерно [х] страниц [88.ху]

Возможно, вскоре потребуется замена картриджа с тонером. Для получения дополнительных сведений см. раздел «Замена расходных материалов» в *Руководстве пользователя*.

При необходимости на панели управления сканера коснитесь **Продолжить** для удаления сообщения и продолжения печати.

## Замените [источник бумаги] на [пользовательская строка] с загрузкой [ориентация]

Попробуйте воспользоваться одним из следующих способов.

- Загрузите бумагу соответствующего формата и типа в лоток, укажите формат и тип бумаги в меню «Бумага» на панели управления сканером, затем коснитесь **Замена бумаги окончена**.
- Нажмите **Сброс активного выходного лотка**, чтобы изменить активный лоток на набор связанных лотков.
- Отмените задание на печать.

## Замените [источник бумаги] на [имя пользовательского типа] с загрузкой [ориентация]

Попробуйте воспользоваться одним из следующих способов.

- Загрузите бумагу соответствующего формата и типа в лоток, укажите формат и тип бумаги в меню «Бумага» на панели управления сканером, затем коснитесь **Замена бумаги окончена**.
- Нажмите **Сброс активного выходного лотка**, чтобы изменить активный лоток на набор связанных лотков.
- Отмените задание на печать.

## Замените [источник бумаги] на [формат бумаги] с загрузкой [ориентация]

Попробуйте воспользоваться одним из следующих способов.

- Загрузите бумагу соответствующего формата и типа в лоток, укажите формат и тип бумаги в меню «Бумага» на панели управления сканером, затем коснитесь **Замена бумаги окончена**.
- Нажмите **Сброс активного выходного лотка**, чтобы изменить активный лоток на набор связанных лотков.
- Отмените задание на печать.

## Замените [источник бумаги] на [тип бумаги] [формат бумаги] с загрузкой [ориентация]

Попробуйте воспользоваться одним из следующих способов.

- Загрузите бумагу соответствующего формата и типа в лоток, укажите формат и тип бумаги в меню «Бумага» на панели управления сканером, затем коснитесь **Замена бумаги окончена**.
- Нажмите **Сброс активного выходного лотка**, чтобы изменить активный лоток на набор связанных лотков.
- Отмените задание на печать.

## Проверьте соединение лотка [x]

Попробуйте воспользоваться одним из следующих способов.

- Выключите принтер, а затем снова включите его.

Если ошибка повторится:

- 1 Выключите принтер и сканер.
- 2 Отсоедините кабель питания от розетки электросети.
- 3 Удалите указанный лоток.
- 4 Повторно установите лоток.
- 5 Подсоедините кабель питания к правильно заземленной электрической розетке.
- 6 Включите принтер и сканер.

Если ошибка появится снова:

- 1 Выключите принтер.
  - 2 Отсоедините кабель питания от розетки электросети.
  - 3 Отсоедините лоток.
  - 4 Обращение в службу поддержки.
- На панели управления сканера нажмите **Продолжить** для удаления сообщения и продолжения работы.

## Закройте дверцу или вставьте картридж

Картридж с тонером отсутствует или установлен неправильно. Установите картридж, затем закройте все дверцы и крышки.

## Закройте боковую дверцу брошюровщика

Закройте боковую дверцу брошюровщика.

## При повторе задания закройте крышку планшета и загрузите оригиналы [2уу.хх]

Попробуйте воспользоваться одним из следующих способов.

- Нажмите **Сканирование из УАПД**, чтобы продолжить сканирование из устройства автоматической подачи документов сразу после последнего успешного задания сканирования.
- Нажмите **Сканирование со стекла экспонирования**, чтобы продолжить сканирование со стекла сканера сразу после последнего успешного задания сканирования.
- Нажмите **Завершить задание, не выполняя сканирование**, чтобы завершить последнее успешное задание сканирования.

**Примечание.** Это не отменяет задание сканирования. Работа с успешно отсканированными страницами будет продолжена (копирование, отправка по факсу или эл. почте).

- Нажмите **Отменить задание**, чтобы скрыть сообщение и отменить задание на сканирование.

## Закройте пер дверцу

Закройте переднюю дверцу принтера.

## Закройте верхнюю крышку доступа

Для сброса сообщения закройте верхнюю крышку доступа к принтеру.

## Сложная страница, некоторые данные могли быть не напечатаны [39]

Попробуйте воспользоваться одним из следующих способов.

- На панели управления сканера коснитесь **Продолжить** для игнорирования сообщения и продолжения печати.
- Отменить текущее задание на печать.
- Установите в принтер дополнительную память.

## Изменение конфигурации, некоторые отложенные задания не восстановлены [57]

Отложенные задания отмечены как недействительные из-за следующих возможных изменений в сканере.

- Обновлена микропрограмма сканера.
- Извлечен лоток для задания печати.
- Задание печати отправлено с флэш-накопителя, который более не подключен к порту USB.
- Жесткий диск сканера содержит задания печати, которые были сохранены во время установки на сканер другой модели.

На панели управления сканера нажмите **Продолжить** для удаления сообщения.

## Обнаружена неисправная флэш-память [51]

Попробуйте воспользоваться одним из следующих способов.

- Замените неисправную плату флэш-памяти.
- На панели управления сканера коснитесь **Продолжить** для игнорирования сообщения и продолжения печати.
- Отмените текущее задание на печать.

## Диск заполнен [62]

Попробуйте воспользоваться одним из следующих способов.

- На панели управления сканера нажмите **Продолжить** для удаления сообщения и продолжения обработки.
- Удалите шрифты, макросы и другие данные, хранящиеся на жестком диске сканера.
- Установите жесткий диск сканера большей емкости.

## Диск заполнен, задание сканирования отменено

Попробуйте воспользоваться одним из следующих способов.

- Нажмите **Продолжить** для удаления сообщения и продолжения сканирования.
- Удалите шрифты, макросы и другие данные, хранящиеся на жестком диске сканера.
- Установите жесткий диск большей емкости.

## Для использования в данном устройстве диск должен быть отформатирован

На панели управления сканера коснитесь **Форматировать диск**, чтобы отформатировать жесткий диск сканера и закрыть сообщение.

**Примечание.** При форматировании удаляются все файлы, хранящиеся на жестком диске сканера.

## Диск почти заполнен. Безопасная очистка диска.

Попробуйте воспользоваться одним из следующих способов.

- Нажмите **Продолжить** для удаления сообщения и продолжения печати.
- Удалите шрифты, макросы и другие данные, хранящиеся на жестком диске сканера.
- Установите жесткий диск большей емкости.

## Опустошите контейнер перфоратора

- 1 Очистите бункер для отходов перфорации.

Для получения инструкций по опустошению контейнера перфоратора на панели управления сканера нажмите **Дополнительные сведения**.

- 2 Вставьте контейнер перфоратора в брошюровщик, а затем нажмите **Продолжить**, чтобы закрыть сообщение.

## Ошибка чтения диска USB. Извлеките USB.

Вставлено неподдерживаемое устройство USB. Отключите устройство USB, а затем установите поддерживаемое.

## Ошибка чтения USB-концентратора. Извлеките концентратор.

Установлен неподдерживаемый USB-концентратор. Извлеките USB-концентратор, затем установите поддерживаемый.

## Память факса заполнена

На панели управления сканера коснитесь **Продолжить** для удаления сообщения.

## Раздел факса вышел из строя. Обратитесь к системному администратору.

Попробуйте воспользоваться одним из следующих способов.

- На панели управления сканера коснитесь **Продолжить** для удаления сообщения.
- Выключите сканер, а затем снова включите его. В случае повторного появления сообщения обратитесь к системному администратору.

## Не установлен сервер факсов "В формат". Обратитесь к системному администратору.

Попробуйте воспользоваться одним из следующих способов.

- На панели управления сканера коснитесь **Продолжить** для удаления сообщения.
- Выполните настройку сервера факсов. В случае повторного появления сообщения обратитесь к системному администратору.

## Не назначено имя станции факса Обратитесь к системному администратору.

Выполните одно из следующих действий^

- На панели управления сканера коснитесь **Продолжить** для удаления сообщения.
- Выполните настройку аналогового факса. Если это сообщение повторно отображается после выполнения настройки, обратитесь к системному администратору.

## Не назначен номер станции факса Обратитесь к системному администратору.

Попробуйте воспользоваться одним из следующих способов.

- На панели управления сканера коснитесь **Продолжить** для удаления сообщения.
- Выполните настройку аналогового факса. Если это сообщение повторно отображается после выполнения настройки, обратитесь к системному администратору.

## Заканчивается ресурс блока формирования изображения [84.ху]

Возможно, потребуется заказать формирователь изображения для замены. При необходимости на панели управления сканера нажмите **Продолжить** для удаления сообщения и продолжения печати.

## Заканчивается ресурс блока формирования изображения [84.ху]

При необходимости на панели управления сканера коснитесь **Продолжить** для удаления сообщения и продолжения печати.

## Очень низкий уровень ресурса блока формирования изображения, осталось примерно [х] страниц [84.ху]

Возможно, вскоре потребуется замена копи-картридж. Для получения дополнительных сведений см. раздел «Замена расходных материалов» в *Руководстве пользователя*.

При необходимости на панели управления сканера коснитесь **Продолжить** для удаления сообщения и продолжения печати.

## Несовместимый выходной лоток [х] [59]

Попробуйте воспользоваться одним из следующих способов.

- Удалите указанный выходной лоток.
- На панели управления сканера нажмите **Продолжить** для сброса сообщения и печати задания без использования указанного выходного лотка.

## Несовместимый лоток [х] [59]

Попробуйте воспользоваться одним из следующих способов.

- Удалите указанный лоток.
- На панели управления сканера нажмите **Продолжить** для сброса сообщения и печати задания без использования указанного лотка.

## Неверный формат бумаги, откройте [источник бумаги] [34]

Попробуйте воспользоваться одним из следующих способов.

- Загрузите бумагу соответствующего формата и типа в лоток, укажите формат и тип бумаги в меню «Бумага» на панели управления сканера.
- Убедитесь, что в настройках «Параметры печати» или «Печать» указаны соответствующие формат и тип бумаги.
- Проверьте правильность задания формата бумаги. Например, если для параметра "Формат в МУП" задано значение Universal, убедитесь, что бумага имеет достаточные размеры для размещения распечатываемых данных.
- Проверьте направляющие длины и ширины и убедитесь, что бумага правильно загружена в лоток.
- На панели управления сканера коснитесь **Продолжить**, чтобы закрыть сообщение и выполнить печать задания, используя другой лоток для бумаги.
- Отмените задание на печать.

## Вставьте бункер отходов перфоратора

Вставьте бункер отходов перфоратора в брошюровщик и коснитесь **Продолжить** для удаления сообщения.

## Установите кассету со скобами

Попробуйте выполнить одно или несколько из следующих рекомендуемых действий.

- Вставьте картридж со скрепками.
- Нажмите **Продолжить**, чтобы закрыть сообщение и продолжить печать, не используя шиватель.

## Вставьте лоток [x]

Попробуйте воспользоваться одним из следующих способов.

- Установите в принтер указанный лоток.
- Отмените задание на печать.
- Сбросьте активный выходной лоток для связанного набора выходных лотков, выбрав **Сброс акт. вых.** на панели управления сканера.

## Установите выходной лоток [x]

Попробуйте воспользоваться одним из следующих способов.

- Установите указанный лоток:
  - 1 Выключите принтер и сканер.
  - 2 Отсоедините кабель питания от розетки электросети.
  - 3 Установите указанный лоток.
  - 4 Подсоедините кабель питания к правильно заземленной электрической розетке.
  - 5 Включите принтер и сканер.
- Отмените задание на печать.

- Сброс акт.вых.л.

## Установите лоток [x]

Попробуйте воспользоваться одним из следующих способов.

- Установите указанный лоток:
  - 1 Выключите принтер и сканер.
  - 2 Отсоедините кабель питания от розетки электросети.
  - 3 Установите указанный лоток.
  - 4 Подсоедините кабель питания к правильно заземленной электрической розетке.
  - 5 Включите принтер и сканер.
- Отмените задание на печать.
- Сбросьте активный выходной лоток.

## Недостаточно памяти для дефрагментации флэш-памяти [37]

Попробуйте воспользоваться одним из следующих способов.

- На панели управления сканера коснитесь **Продолжить** для остановки дефрагментации и продолжения печати.
- Удалите из памяти принтера шрифты, макросы и другие данные.
- Установите в принтер дополнительную память.

## Недостаточно памяти для разбора по копиям [37]

Попробуйте воспользоваться одним из следующих способов.

- Коснитесь **Продолжить** на панели управления сканера для печати сохраненной части задания и печати с разбором по копиям оставшейся части задания.
- Отмените текущее задание на печать.

## Недостаточно памяти для поддержки функции «Экономия ресурсов» [35]

Установите дополнительную память сканера или коснитесь **Продолжить**, чтобы отключить функцию сохранения ресурсов, удалить сообщение и продолжить печать.

## Недостаточно памяти, некоторые отложенные задания удалены [37]

На панели управления сканера нажмите **Продолжить** для удаления сообщения.

## Недостаточно памяти, некоторые отложенные задания не будут восстановлены [37]

Попробуйте воспользоваться одним из следующих способов.

- На панели управления сканера нажмите **Продолжить** для удаления сообщения.
- Удалите другие отложенные задания, чтобы освободить больше памяти сканера.

## Загрузите [тип бумаги] [формат бумаги] в [источник бумаги] с загрузкой [ориентация бумаги]

Попробуйте воспользоваться одним из следующих способов.

- Загрузите в указанный лоток бумагу правильного формата и типа.
- Чтобы использовать лоток или устройство подачи с бумагой требуемого формата и типа, коснитесь на панели управления сканера **Бумага загр., продолжить**.

**Примечание.** В случае обнаружения сканером лотка или устройства подачи с бумагой требуемого формата и типа, бумага будет подана из этого лотка или устройства подачи. Если сканеру не удастся обнаружить лоток или устройство подачи с бумагой соответствующего формата и типа, он выполнит печать с использованием источника бумаги по умолчанию.

- Отмените текущее задание.

## Загрузите в [источник бумаги] [пользовательская строка] [ориентация бумаги]

Попробуйте воспользоваться одним из следующих способов.

- Загрузите в указанный лоток бумагу правильного формата и типа.
- Чтобы использовать лоток или устройство подачи с бумагой требуемого формата или типа, коснитесь на панели управления сканера **Бумага загр., продолжить**.

**Примечание.** В случае обнаружения сканером лотка или устройства подачи с бумагой требуемого типа и формата, бумага будет подана из этого лотка или устройства подачи. Если сканеру не удастся обнаружить лоток или устройство подачи с бумагой соответствующего формата и типа, он выполнит печать с использованием источника бумаги по умолчанию.

- Отмените текущее задание.

## Загрузите [имя пользовательского типа] в [источник бумаги] с загрузкой [ориентация бумаги]

Попробуйте воспользоваться одним из следующих способов.

- Загрузите в лоток или устройство подачи бумагу правильного формата и типа.
- Чтобы использовать лоток или устройство подачи с бумагой требуемого формата или типа, коснитесь на панели управления сканера **Бумага загр., продолжить**.

**Примечание.** В случае обнаружения сканером лотка или устройства подачи с бумагой требуемого типа и формата, бумага будет подана из этого лотка или устройства подачи. Если сканеру не удастся обнаружить лоток или устройство подачи с бумагой необходимого типа и формата, он выполнит печать с использованием источника бумаги по умолчанию.

- Отмените текущее задание.

## Загрузите в [источник бумаги] [формат бумаги] [ориентация бумаги]

Попробуйте воспользоваться одним из следующих способов.

- Загрузите в лоток или устройство подачи бумагу правильного типа и формата.
- Чтобы использовать лоток или устройство подачи с бумагой требуемого формата, коснитесь на панели управления сканера **Бумага загр., продолжить**.

**Примечание.** В случае обнаружения сканером лотка или устройства подачи с бумагой требуемого формата, бумага будет подана из этого лотка или устройства подачи. Если сканеру не удастся обнаружить лоток или устройство подачи с бумагой соответствующего формата, он выполнит печать с использованием источника бумаги по умолчанию.

- Отмените текущее задание.

## Загрузите в устройство ручной подачи [пользовательская строка] [ориентация бумаги]

Попробуйте воспользоваться одним из следующих способов.

- Загрузите бумагу правильного типа и формата в устройство подачи.
- На панели управления сканера нажмите **Запрашивать каждую страницу, бумага загружена** или **Не запрашивать, бумага загружена** для удаления сообщения и продолжения печати.
- На панели управления сканера коснитесь **Автоматический выбор бумаги**, чтобы использовать бумагу, загруженную в лоток.
- Отмените задание на печать.

## Загрузите в устройство ручной подачи [тип бумаги] [формат бумаги] [ориентация бумаги]

Попробуйте воспользоваться одним из следующих способов.

- Загрузите бумагу правильного типа и формата в устройство подачи.
- На панели управления сканера нажмите **Запрашивать каждую страницу, бумага загружена** или **Не запрашивать, бумага загружена** для удаления сообщения и продолжения печати.
- На панели управления сканера коснитесь **Автоматический выбор бумаги**, чтобы использовать бумагу, загруженную в лоток.
- Отмените задание на печать.

## Загрузите в устройство ручной подачи [название пользовательского типа] [ориентация бумаги]

Попробуйте воспользоваться одним из следующих способов.

- Загрузите бумагу правильного типа и формата в устройство подачи.
- На панели управления сканера нажмите **Запрашивать каждую страницу, бумага загружена** или **Не запрашивать, бумага загружена** для удаления сообщения и продолжения печати.

- На панели управления сканера коснитесь **Автоматический выбор бумаги**, чтобы использовать бумагу, загруженную в лоток.
- Отмените задание на печать.

## Загрузите в устройство ручной подачи [формат бумаги] [ориентация бумаги]

Попробуйте воспользоваться одним из следующих способов.

- Загрузите бумагу нужного формата в устройство подачи.
- На панели управления сканера нажмите **Запрашивать каждую страницу, бумага загружена** или **Не запрашивать, бумага загружена** для удаления сообщения и продолжения печати.
- На панели управления сканера коснитесь **Автоматический выбор бумаги**, чтобы использовать бумагу, загруженную в лоток.
- Отмените задание на печать.

## Загрузите скобы

Попробуйте воспользоваться одним из следующих способов.

- Замените или установите в брошюровщик картридж со скобами.  
Для получения инструкций по установке или замене картриджа в брошюровщике на панели управления сканера коснитесь **Дополнительные сведения**.
- На панели управления сканера нажмите **Продолжить** для удаления сообщения и продолжения печати.
- На панели управления сканера коснитесь **Отменить задание**, чтобы отменить задание печати.

## Заканчивается комплект ТО [80.ху]

Возможно, потребуется заказать комплект ТО. Для получения дополнительных сведений посетите веб-узел Lexmark по адресу <http://support.lexmark.com> или обратитесь к представителю службы поддержки и сообщите о данном сообщении. При необходимости коснитесь **Продолжить** для удаления сообщения и продолжения печати.

## Недостаточно комплекта ТО [80.ху]

Для получения дополнительных сведений посетите веб-узел Lexmark по адресу <http://support.lexmark.com> или обратитесь к представителю службы поддержки и сообщите о данном сообщении. При необходимости коснитесь **Продолжить** для удаления сообщения и продолжения печати.

## Очень низкий уровень комплекта ТО, осталось примерно [x] страниц [80.ху]

Возможно, вскоре потребуется замена комплекта для технического обслуживания. Для получения дополнительных сведений посетите веб-узел Lexmark по адресу <http://support.lexmark.com> или обратитесь к представителю службы поддержки и сообщите о данном сообщении. При необходимости коснитесь **Продолжить** для удаления сообщения и продолжения печати.

## Память заполнена [38]

Попробуйте воспользоваться одним из следующих способов.

- На панели управления сканера коснитесь **Отмена задания** для удаления сообщения.
- Установите в сканер дополнительный модуль памяти.

## Переполнение памяти, отправка факсов невозможна

- 1 На панели управления сканера нажмите **Продолжить** для удаления сообщения и отмены задания факса.
- 2 Попробуйте воспользоваться одним из следующих способов.
  - Уменьшите разрешение факса, а затем повторно отправьте факс.
  - Уменьшите число страниц в факсе и попробуйте заново отправить факс.

## Модем не подключен к аналоговой телефонной линии, факс отключен.

Подключите к принтеру аналоговую телефонную линию.

## Программная ошибка сети [x] [54]

Попробуйте воспользоваться одним из следующих способов.

- На панели управления сканера коснитесь **Продолжить** для продолжения печати.
- Выключите принтер и сканер и приблизительно через 10 секунд снова включите их.
- Обновите микропрограммное обеспечение сетевого сканера или сервера печати. Дополнительную информацию можно найти на веб-сайте Lexmark по адресу <http://support.lexmark.com>.

## [Тип расходного материала] не Lexmark, см. Руководство пользователя [33.xu]

**Примечание.** [Тип расходных материалов] могут быть картридж с тонером или формирователь изображения.

Принтер обнаружил установленные в принтере расходный материал или деталь не Lexmark.

Принтер Lexmark наиболее эффективно работает с подлинными расходными материалами и деталями Lexmark. Использование расходных материалов или деталей сторонних производителей может снизить производительность, надежность или срок службы принтера и его компонентов формирования изображения.

Все индикаторы срока службы предназначены для работы с расходными материалами и деталями Lexmark и могут выдавать непредвиденные результаты при использовании расходных материалов или деталей сторонних производителей. Использование компонентов формирования изображения дольше предусмотренного срока службы может повредить принтер Lexmark или связанные компоненты.

**ПРЕДУПРЕЖДЕНИЕ. Возможность повреждения:** Использование расходных материалов или деталей сторонних производителей может повлиять на гарантию. Ущерб, возникший в результате использования расходных материалов или деталей сторонних производителей, может не покрываться гарантией.

Чтобы принять на себя всяческий риск и продолжить использование не подлинных расходных материалов или деталей в принтере, одновременно нажмите и удерживайте  и клавишу # на панели управления сканера в течение 15 секунд для удаления сообщения и продолжения печати.

Если Вы не хотите брать на себя подобный риск, удалите из принтера расходные материалы или детали сторонних производителей и установите подлинные расходные материалы или детали Lexmark.

**Примечание.** Список поддерживаемых расходных материалов см. в разделе «Заказ расходных материалов» данного *Руководства пользователя* или на веб-сайте [www.lexmark.com](http://www.lexmark.com).

## Во флэш-памяти недостаточно места для ресурсов [52]

Попробуйте воспользоваться одним из следующих способов.

- На панели управления сканера нажмите **Продолжить** для удаления сообщения и продолжения печати.
- Удалите из флэш-памяти шрифты, макросы и другие данные.
- Установите карту памяти большей емкости.

**Примечание.** Загруженные шрифты и макросы, не сохраненные ранее во флэш-памяти, будут удалены.

## Требуется замена бумаги

Попробуйте выполнить одно или несколько из следующих рекомендуемых действий.

- Нажмите **Использовать текущие материалы**, чтобы закрыть сообщение и продолжить печать.
- Отмените текущее задание на печать.

## Параллельный порт [x] отключен [56]

Попробуйте воспользоваться одним из следующих способов.

- На панели управления сканера нажмите **Продолжить** для удаления сообщения.
- Активируйте параллельный порт. На панели управления сканера выберите:  
**Сеть/Порты >Параллельный [x] >Буфер параллельного порта >Авто**

**Примечание.** Сканер удаляет все данные, полученные через параллельный порт.

## Необходимо было перезапустить принтер. Последнее задание могло быть не выполнено.

На панели управления сканера нажмите **Продолжить** для удаления сообщения и продолжения печати.

Для получения дополнительных сведений см. веб-сайт <http://support.lexmark.com> или обратитесь в службу поддержки заказчиков.

## Снова подсоедините выходной лоток [x]

Попробуйте воспользоваться одним из следующих способов.

- Выключите принтер и сканер, а затем снова включите их.
- Повторно установите указанный выходной лоток.
  - 1 Выключите принтер и сканер.
  - 2 Вытащите шнур питания принтера из розетки.
  - 3 Удалите указанный выходной лоток.
  - 4 Повторно установите выходной лоток.
  - 5 Подсоедините шнур питания принтера к электрической розетке с правильным заземлением.
  - 6 Включите принтер и сканер.
- Удалите указанный выходной лоток.
  - 1 Выключите принтер и сканер.
  - 2 Вытащите шнур питания принтера из розетки.
  - 3 Удалите указанный выходной лоток.
  - 4 Обратитесь в службу поддержки по адресу <http://support.lexmark.com> или к представителю по обслуживанию.
  - 5 Подсоедините шнур питания принтера к электрической розетке с правильным заземлением.
  - 6 Включите принтер и сканер.
- На панели управления сканера нажмите **Продолжить** для сброса сообщения и печати задания без использования указанного выходного лотка.

## Снова подсоедините выходные лотки [x] – [y]

Попробуйте воспользоваться одним из следующих способов.

- Выключите принтер и сканер, а затем снова включите их.
- Повторно подсоедините указанные выходные лотки.
  - 1 Выключите принтер и сканер.
  - 2 Вытащите шнур питания принтера из розетки.
  - 3 Удалите указанные выходные лотки.
  - 4 Повторно установите выходные лотки.
  - 5 Подсоедините шнур питания принтера к электрической розетке с правильным заземлением.
  - 6 Включите принтер и сканер.
- Удалите указанные выходные лотки.
  - 1 Выключите принтер и сканер.
  - 2 Вытащите шнур питания принтера из розетки.
  - 3 Удалите указанные выходные лотки.
  - 4 Обратитесь в службу поддержки по адресу <http://support.lexmark.com> или к представителю по обслуживанию.
  - 5 Подсоедините шнур питания принтера к электрической розетке с правильным заземлением.
  - 6 Включите принтер и сканер.

На панели управления сканера нажмите **Продолжить** для сброса сообщения и печати задания без использования указанных выходных лотков.

## Повторно установите отсутствующий или не отвечающий картридж [31.ху]

Попробуйте воспользоваться одним из следующих способов.

- Проверьте, не отсутствует указанный картридж с тонером. Если он отсутствует, установите новый картридж с тонером  
Подробнее об установке картриджа с тонером, см. раздел “Замена расходных материалов” в *Руководстве пользователя*.
- Если картридж с тонером установлен, снимите картридж с тонером, не отвечающий на запросы, а затем снова установите его.

**Примечание.** Если сообщение появляется после переустановки картриджа, значит, он неисправен. Замените картридж с тонером.

## Повторно установите отсутствующий или не отвечающий термоблок [31.ху]

Попробуйте воспользоваться одним из следующих способов.

- Извлеките не отвечающий термоблок, затем снова его установите.

**Примечание.** Если сообщение появляется после переустановки термоблока, значит, он неисправен. Замените термоблок.

- Установите отсутствующий термоблок.

Для получения дополнительных сведений об установке термоблока см. прилагаемые к нему инструкции.

## Переустановите отсутствующий или не отвечающий формирователь изображения [31.ху]

Попробуйте воспользоваться одним из следующих способов.

- Проверьте, не отсутствует ли формирователь изображения. При отсутствии, установите формирователь изображения.

Подробнее об установке формирователя изображения, см. раздел “Замена расходных материалов” в *Руководстве пользователя*.

- Если формирователь изображения установлен, снимите формирователь изображения, не отвечающий на запросы, а затем снова установите его.

**Примечание.** Если сообщение появляется после переустановки формирователя изображения, значит, он неисправен. Замените формирователь изображения.

## Отключите неисправный диск [61]

Извлеките и замените неисправный жесткий диск принтера.

## Удалите упаковочный материал, [наименование области]

Удалите оставшийся упаковочный материал из указанного места.

## Удалите бумагу из всех выходных лотков

Извлеките бумагу из всех лотков. Принтер автоматически распознает извлечение бумаги и продолжит печать.

Если после извлечения бумаги сообщение не исчезло, нажмите кнопку **Продолжить**.

## Удалите бумагу из выходного лотка [x]

Извлеките бумагу из указанного лотка. Принтер автоматически распознает извлечение бумаги и продолжит печать.

Если после извлечения бумаги сообщение не исчезло, нажмите кнопку **Продолжить**.

## Извлеките бумагу из [имя связанного набора лотка]

Извлеките бумагу из указанного лотка. Принтер автоматически распознает извлечение бумаги и продолжит печать.

Если после извлечения бумаги сообщение не исчезло, нажмите кнопку **Продолжить**.

## Извлеките бумагу из стандартного выходного лотка

Извлеките стопку бумаги из стандартного выходного лотка.

## При повторе задания загрузите все оригиналы заново.

Попробуйте воспользоваться одним из следующих способов.

- Нажмите **Отменить задание**, чтобы скрыть сообщение и отменить задание на сканирование.
- Нажмите **Сканирование из УАПД**, чтобы продолжить сканирование из устройства автоматической подачи документов сразу после последнего успешного задания сканирования.
- Нажмите **Сканирование со стекла экспонирования**, чтобы продолжить сканирование со стекла сканера сразу после последнего успешного задания сканирования.
- Нажмите **Завершить задание, не выполняя сканирование**, чтобы завершить последнее успешное задание сканирования.
- Нажмите **Перезапустить задание**, чтобы запустить задание сканирования с использованием параметров из предыдущего задания.

## Замените картридж, осталось примерно 0 страниц [88.ху]

Замените указанный картридж с тонером, чтобы удалить сообщение и продолжить печать. Подробнее, см. инструкцию, прилагаемую к расходному материалу или см. раздел “Замена расходных материалов” в *Руководстве пользователя*.

**Примечание.** Если у вас нет картриджа с тонером для замены, см. раздел “Заказ расходных материалов” в *Руководстве пользователя* или посетите веб-сайт [www.lexmark.com](http://www.lexmark.com).

## Замените картридж, несоответствие региона принтера [42.xу]

Установите картридж с тонером, который соответствует номеру региона принтера. x указывает значение региона принтера. у указывает значение региона картриджа. x и у могут иметь следующие значения:

### Перечень регионов для регистрации принтера и картриджа с тонером

Номер региона	Регион
0	Весь мир
1	США, Канада
2	Страны Европейской экономической зоны (ЕЕА), Швейцария
3	Страны Юго-Восточной Азии и Тихоокеанского региона, Австралия, Новая Зеландия
4	Латинская Америка
5	Африка, Ближний Восток, другие страны Европы
9	Неправильный

#### Примечания.

- Значения x и у являются .ху кода ошибки, который отображается на панели управления сканера.
- Чтобы продолжить, значения x и у должны совпадать для печати.

## Замените формирователь изображения, осталось примерно 0 страниц [84.ху]

Замените указанный формирователь изображения, чтобы удалить сообщение и продолжить печать. Подробнее, см. инструкцию, прилагаемую к расходному материалу или см. раздел “Замена расходных материалов” в *Руководстве пользователя*.

**Примечание.** Если у вас нет формирователя изображения для замены, см. раздел “Заказ расходных материалов” в *Руководстве пользователя* или посетите веб-сайт [www.lexmark.com](http://www.lexmark.com).

## При повторе задания загрузите замятые оригиналы заново.

Попробуйте воспользоваться одним из следующих способов.

- Нажмите **Отменить задание**, чтобы скрыть сообщение и отменить задание на сканирование.
- Нажмите **Сканирование из УАПД**, чтобы продолжить сканирование из устройства автоматической подачи документов сразу после последнего успешного задания сканирования.
- Нажмите **Сканирование со стекла экспонирования**, чтобы продолжить сканирование со стекла сканера сразу после последнего успешного задания сканирования.

- Нажмите **Завершить задание, не выполняя сканирование**, чтобы завершить последнее успешное задание сканирования.
- Нажмите **Перезапустить задание**, чтобы запустить задание сканирования с использованием параметров из предыдущего задания.

## При повторе задания замените последнюю сканированную страницу и все замятые оригиналы заново.

Попробуйте воспользоваться одним из следующих способов.

- Нажмите **Отменить задание**, чтобы скрыть сообщение и отменить задание на сканирование.
- Нажмите **Сканирование из УАПД**, чтобы продолжить сканирование из устройства автоматической подачи документов сразу после последнего успешного задания сканирования.
- Нажмите **Сканирование со стекла экспонирования**, чтобы продолжить сканирование со стекла сканера сразу после последнего успешного задания сканирования.
- Нажмите **Завершить задание, не выполняя сканирование**, чтобы завершить последнее успешное задание сканирования.
- Нажмите **Перезапустить задание**, чтобы запустить задание сканирования с использованием параметров из предыдущего задания.

## Замените комплект ТУ, осталось примерно 0 страниц [80.xu]

Обратитесь в службу поддержки пользователей по адресу <http://support.lexmark.com> или к представителю по обслуживанию и сообщите о данном сообщении. Требуется выполнить плановое обслуживание принтера.

## Замените отсутствующий термоблок [31.xu]

- 1 Установите отсутствующий термоблок. Для получения дополнительных сведений см. инструкции, прилагаемые к новой детали.
- 2 На панели управления сканера нажмите **Продолжить** для удаления сообщения.

## Замените комплект валиков [81.xu]

Попробуйте воспользоваться одним из следующих способов.

- Замените комплект валиков. Для получения дополнительных сведений см. инструкции из комплекта поставки.
- На панели управления сканера выберите **Продолжить** для удаления сообщения и продолжения печати.

## Замените подкладку разделителя

Попробуйте воспользоваться одним из следующих способов.

- Замените разделительную пластину. Для получения дополнительных сведений см. инструкции, прилагаемые к расходным материалам.
- На панели управления сканера коснитесь **Игнорировать** для удаления сообщения.

## Замените неподдерживаемый картридж [32.ху]

Извлеките картридж с тонером и установите поддерживаемый картридж, для сброса сообщения и продолжения печати. Подробнее, см. инструкцию, прилагаемую к расходному материалу или см. раздел “Замена расходных материалов” в *Руководстве пользователя*.

**Примечание.** Если у вас нет картриджа с тонером для замены, см. раздел “Заказ расходных материалов” в *Руководстве пользователя* или посетите веб-сайт [www.lexmark.com](http://www.lexmark.com).

## Замените неподдерживаемый термоблок [32.ху]

Извлеките термоблок, затем установите поддерживаемый. Для получения дополнительных сведений см. инструкции, прилагаемые к детали.

## Замените неподдерживаемый формирователь изображения [32.ху]

Извлеките указанный картридж с тонером и установите поддерживаемый, чтобы удалить сообщение и продолжить печать. Подробнее, см. инструкцию, прилагаемую к расходному материалу или см. раздел “Замена расходных материалов” в *Руководстве пользователя*.

**Примечание.** Если у вас нет формирователя изображения для замены, см. раздел “Заказ расходных материалов” в *Руководстве пользователя* или посетите веб-сайт [www.lexmark.com](http://www.lexmark.com).

## Замените очиститель

Попробуйте воспользоваться одним из следующих способов.

- Замените очиститель термоблока в принтере.
- Нажмите **Продолжить** для удаления сообщения и продолжения печати.

## Восстановить отложенные задания?

Попробуйте воспользоваться одним из следующих способов.

- На панели управления сканера коснитесь **Восстановить**, чтобы восстановить все отложенные задания, хранящихся на жестком диске сканера.
- На панели управления сканера коснитесь **Не восстанавливать**, если не требуется восстановление никаких заданий печати.

## Сканируемый документ слишком длинный

В задании на сканирование превышено максимальное число страниц. Нажмите **Отменить задание**, чтобы скрыть сообщение и отменить задание на сканирование.

## Открыта крышка УАП сканера

Закройте крышку устройства автоматической подачи.

## Сканер отключен администратором [840.01]

Печатайте без сканера или обратитесь к представителю службы поддержки.

## Сканер отключен. Обратитесь к системному администратору, если не удалось удалить неисправность. [840.02]

Попробуйте воспользоваться одним из следующих способов.

- Нажмите **Продолжить при отключенном сканере** для возврата на основной экран, затем обратитесь к представителю службы поддержки.
- Нажмите **Перезагрузка и автоматическое включение сканера**, чтобы отменить задание.

**Примечание.** Будет предпринята попытка включить сканер.

## Замятие в сканере, извлеките из сканера все оригиналы [2уу.xx]

Извлеките замятую бумагу из сканера.

## Замятие в сканере, извлеките все замятые оригиналы из сканера [2уу.xx]

Извлеките замятую бумагу из сканера.

## Сканер заблокирован, освободите фиксатор под сканером

- 1 Разблокируйте панель сканирования.



- 2 Нажмите **Продолжить** для удаления сообщения и продолжения сканирования.

## Скоро потребуется обслуживание сканера, используйте комплект УАПД [80]

Обратитесь в службу поддержки пользователей и сообщите, какое конкретно сообщение отображается. Требуется выполнить плановое обслуживание принтера.

## Ошибка последовательного порта [x] [54]

Попробуйте воспользоваться одним из следующих способов.

- На панели управления сканера коснитесь **Продолжить** для продолжения печати.
- Убедитесь, что кабель последовательного интерфейса надежно подключен и подходит для последовательного порта.
- Убедитесь в том, что параметры последовательного интерфейса (протокол, скорость передачи бод, проверка четности и биты данных) правильно настроены на сканере и на хост-компьютере.
- Выключите сканер, а затем снова включите его.

## Последовательный порт [x] отключен [56]

Попробуйте воспользоваться одним из следующих способов.

- На панели управления сканера нажмите **Продолжить** для удаления сообщения.  
Все данные, поступающие на сканер через указанный последовательный порт, игнорируются.
- Убедитесь в том, что для "Буфер параллельного интерфейса" не выбрано значение "Отключен".
- На панели управления сканера задайте для функции «Буфер параллельного интерфейса» значение «Авто» в меню «Последовательный [x]».

## Некоторые отложенные задания не восстановлены

На панели управления сканера коснитесь **Продолжить** для удаления отмеченного задания.

**Примечание.** Невосстановленные отложенные задания остаются на жестком диске сканера, но доступ к ним невозможен.

## Ошибка ПО стандартной сети [54]

Попробуйте воспользоваться одним из следующих способов.

- На панели управления сканера коснитесь **Продолжить** для продолжения печати.
- Отключите маршрутизатор и приблизительно через 30 секунд снова подключите его.
- Выключите сканер и принтер и приблизительно через 10 секунд снова включите их.
- Обновите микропрограммное обеспечение сетевого принтера или сервера печати.  
Дополнительную информацию можно найти на веб-сайте Lexmark по адресу <http://support.lexmark.com>.

## Стандартный порт USB отключен [56]

Попробуйте воспользоваться одним из следующих способов.

- На панели управления сканера нажмите **Продолжить** для удаления сообщения.
- Включить использование порта USB. На панели управления сканера выберите:  
**Сеть/Порты >Буфер USB >Авто**

Сканер удаляет все данные, полученные через порт USB.

## Для выполнения задания требуются расходные материалы

Выполните одно из следующих действий.

- Установите отсутствующие расходные материалы, чтобы выполнить задание.
- Отмените текущее задание.

## Присоединено слишком много выходных лотков [58]

- 1 Выключите принтер.
- 2 Отсоедините кабель питания от розетки электросети.
- 3 Снимите лишние выходные лотки.
- 4 Подсоедините кабель питания к правильно заземленной электрической розетке.
- 5 Снова включите принтер.

## Установлено слишком много дисков [58]

- 1 Выключите принтер.
- 2 Отсоедините кабель питания от розетки электросети.
- 3 Извлеките лишние жесткие диски принтера.
- 4 Подсоедините кабель питания к правильно заземленной электрической розетке.
- 5 Снова включите принтер.

## 58 Слишком много модулей флэш-памяти [58]

- 1 Выключите принтер.
- 2 Отсоедините кабель питания от розетки электросети.
- 3 Извлеките лишние модули флэш-памяти.
- 4 Подсоедините кабель питания к правильно заземленной электрической розетке.
- 5 Снова включите принтер.

## Присоединено слишком много лотков [58]

- 1 Выключите принтер.
- 2 Отсоедините кабель питания от розетки электросети.
- 3 Удалите лишние лотки.
- 4 Подсоедините кабель питания к правильно заземленной электрической розетке.
- 5 Снова включите принтер.

## Неподдерживаемый формат бумаги в лотке [x]

Замените его на поддерживаемый формат бумаги.

## Обнаружена неотформатированная флэш-память [53]

Попробуйте воспользоваться одним из следующих способов.

- На панели управления сканера коснитесь **Продолжить** для остановки дефрагментации и продолжения печати.
- Выполните форматирование флэш-памяти.

**Примечание.** Если сообщение об ошибке не сбрасывается, возможно, флэш-память неисправна, и необходимо заменить ее.

## Неподдерживаемый режим камеры, отсоедините камеру и измените режим

Режим камеры не поддерживает PictBridge.

Отсоедините камеру, измените режим и снова подключите камеру к принтеру.

## Неподдерживаемый диск

Вставлен неподдерживаемый диск. Отключите неподдерживаемый диск, а затем установите поддерживаемый.

## Неподдерживаемое дополнительное устройство в гнезде [x] [55]

- 1 Выключите сканер.
- 2 Отсоедините кабель питания от розетки электросети.
- 3 Извлеките неподдерживаемую дополнительную плату с системной платы сканера, затем замените ее поддерживаемой.
- 4 Подсоедините кабель питания к правильно заземленной электрической розетке.
- 5 Включите сканер.

## Порт USB [x] отключен [56]

На панели управления сканера нажмите **Продолжить** для удаления сообщения.

### Примечания.

- Сканер удаляет все данные, полученные через порт USB.
- Убедитесь в том, что в меню «Буфер USB» не выбрано значение «Отключен».

## Сервер Weblink не настроен. Обратитесь к системному администратору.

На панели управления сканера коснитесь **Продолжить** для удаления сообщения.

**Примечание.** В случае повторного появления сообщения обратитесь к системному администратору.

## Устранение неполадок печати

- «Основные неисправности принтера» на стр. 344
- «Проблемы с оборудованием и внутренними дополнительными устройствами» на стр. 347
- «Неполадки при подаче бумаги» на стр. 350

## Основные неисправности принтера

### Принтер не отвечает

Действия	Да	Нет
<b>Шаг 1</b> Убедитесь, что принтер включен.  Принтер выключен?	Перейти к шагу 2.	Включите принтер.
<b>Шаг 2</b> Убедитесь в том, что принтер находится в спящем режиме.  Принтер переведен в спящий режим?	Нажмите кнопку перехода в спящий режим, чтобы вывести принтер из спящего режима.	Перейти к шагу 3.
<b>Шаг 3</b> Убедитесь в том, что кабель питания подключен к принтеру и электрической розетке с правильным заземлением.  Кабель питания подключен к принтеру и к надежно заземленной розетке электросети?	Перейти к шагу 4.	Подключите один конец кабеля питания принтера к разъему принтера, а другой конец — к надежно заземленной электрической розетке.

Действия	Да	Нет
<p><b>Шаг 4</b></p> <p>Проверьте другое электрическое оборудование, подключенное к электрической розетке.</p> <p>Электрическое оборудование работает?</p>	<p>Отключите другое электрическое оборудование от розетки, а затем включите принтер. Если принтер не работает, снова подключите другое электрическое оборудование к розетке.</p>	<p>Перейти к шагу 5.</p>
<p><b>Шаг 5</b></p> <p>Проверьте, чтобы кабели, подключенные к принтеру и компьютеру, были вставлены в правильные порты.</p> <p>Кабели вставлены в правильные порты?</p>	<p>Перейти к шагу 6.</p>	<p>Убедитесь в совпадении следующего.</p> <ul style="list-style-type: none"> <li>• Символа USB на кабеле с символом USB на принтере</li> <li>• Подходящий кабель Ethernet с разъемом Ethernet</li> </ul>
<p><b>Шаг 6</b></p> <p>Убедитесь в том, что розетка электросети не выключена с помощью выключателя или прерывателя.</p> <p>Розетка электросети выключена с помощью выключателя или прерывателя?</p>	<p>Включите выключатель или сбросьте прерыватель.</p>	<p>Перейти к шагу 7.</p>
<p><b>Шаг 7</b></p> <p>Убедитесь, что принтер не подключен к устройствам защиты от импульсного перенапряжения, источникам бесперебойного питания или удлинителям.</p> <p>Принтер подключен к устройству защиты от импульсного перенапряжения, к устройству бесперебойного питания или к удлинителю?</p>	<p>Подсоедините кабель питания к принтеру, а затем к электрической розетке с правильным заземлением.</p>	<p>Перейти к шагу 8.</p>
<p><b>Шаг 8</b></p> <p>Проверьте, чтобы один конец кабеля принтера был подключен к порту принтера, а другой конец кабеля подключен к компьютеру, серверу печати, дополнительному устройству или сетевому устройству.</p> <p>Интерфейсный кабель надежно подсоединен к принтеру и к компьютеру, серверу печати или иному оборудованию для компьютерных сетей?</p>	<p>Перейти к шагу 9.</p>	<p>Надежно подсоедините интерфейсный кабель к принтеру и к компьютеру, серверу печати или иному оборудованию для компьютерных сетей.</p>
<p><b>Шаг 9</b></p> <p>Убедитесь, что дополнительные устройства установлены правильно и упаковочный материал удален.</p> <p>Вспомогательное оборудование установлено правильно и упаковочный материал удален?</p>	<p>Перейти к шагу 10.</p>	<p>Выключите принтер, удалите все упаковочные материалы, снова установите дополнительные устройства на принтер.</p>

Действия	Да	Нет
<p><b>Шаг 10</b> Проверьте, чтобы были выбраны правильные настройки порта в драйвере принтера.</p> <p>Настройки порта правильные?</p>	Перейти к шагу 11.	Используйте правильные настройки драйвера принтера.
<p><b>Шаг 11</b> Проверьте установленный драйвер принтера.</p> <p>Установлен правильный драйвер принтера?</p>	Перейти к шагу 12.	Установите правильный драйвер принтера.
<p><b>Шаг 12</b> Выключите принтер и приблизительно через 10 секунд снова включите его.</p> <p>Принтер работает?</p>	Неполадка устранена.	Обратитесь в <a href="#">техническая поддержка</a> .

### На дисплее сканера отсутствует изображение

Действия	Да	Нет
<p><b>Шаг 1</b> На панели управления сканера нажмите кнопку перехода в спящий режим.</p> <p>Сообщение <b>Готово</b> появляется на дисплее сканера?</p>	Неполадка устранена.	Перейти к шагу 2.
<p><b>Шаг 2</b> Выключите сканер и приблизительно через 10 секунд снова включите его.</p> <p>Сообщения <b>Подождите . . .</b> и <b>Готово</b> появляются на дисплее сканера?</p>	Неполадка устранена.	Выключите сканер, а затем снова включите его. <a href="#">техническая поддержка</a> .

## Проблемы с оборудованием и внутренними дополнительными устройствами

### Не обнаруживаются внутренние дополнительные устройства

Действия	Да	Нет
<p><b>Шаг 1</b> Выключите сканер и приблизительно через 10 секунд снова включите его.</p> <p>Внутреннее дополнительное устройство работает корректно?</p>	Неполадка устранена.	Перейти к шагу 2.
<p><b>Шаг 2</b> Проверьте правильность установки внутреннего дополнительного устройства на системной плате.</p> <p><b>а</b> Выключите сканер с помощью переключателя питания и отсоедините кабель питания от розетки электросети.</p> <p><b>б</b> Убедитесь, что внутреннее дополнительное устройство установлено в соответствующий разъем на системной плате.</p> <p><b>в</b> Подсоедините кабель питания к сканеру, затем к электрической розетке с правильным заземлением и включите сканер.</p> <p>Внутреннее дополнительное устройство корректно установлено на системной плате?</p>	Перейти к шагу 3.	Подключите внутреннее дополнительное устройство к системной плате.
<p><b>Шаг 3</b> Распечатайте страницу параметров меню и проверьте наличие внутреннего дополнительного устройства в списке установленных устройств.</p> <p>Плата интерфейса USB/параллельного интерфейса присутствует в списке установленных компонентов?</p>	Перейти к шагу 4.	Повторно установите внутреннее дополнительное устройство.
<p><b>Шаг 4</b> <b>а</b> Убедитесь, что внутреннее дополнительное устройство выбрано.</p> <p>Возможно, потребуется вручную добавить внутреннее дополнительное устройство в драйвере принтера, чтобы сделать его доступным для заданий печати. Подробнее см. «Обновление списка дополнительных устройств в драйвере принтера» на стр. 59.</p> <p><b>б</b> Повторно отправьте задание на печать.</p> <p>Внутреннее дополнительное устройство работает корректно?</p>	Неполадка устранена.	Обратитесь в <a href="#">техническая поддержка</a> .

**Встроенный сервер печати не работает надлежащим образом**

Действия	Да	Нет
<p><b>Шаг 1</b> Повторно установите внутренний сервер печати.</p> <p><b>а</b> Удалите и повторно установите внутренний сервер печати. Подробнее см. «Установка порта ISP» на стр. 41.</p> <p><b>б</b> Распечатайте страницу параметров меню и проверьте наличие внутреннего сервера печати в списке установленных компонентов.</p> <p>Внутренний сервер печати присутствует в списке установленных компонентов?</p>	Перейти к шагу 2.	<p>Проверьте, поддерживается ли внутренний сервер печати принтером.</p> <p><b>Примечание.</b> Внутренний сервер печати с другого принтера может не работать с данным принтером.</p>
<p><b>Шаг 2</b> Проверьте подключение внутреннего сервера печати. Используйте подходящий кабель, а затем проверьте, надежно ли он подключен к внутреннему серверу печати.</p> <p>Внутренний сервер печати работает нормально?</p>	Неполадка устранена.	Обратитесь в <a href="#">техническая поддержка</a> .

**Порт ISP не работает надлежащим образом**

Действия	Да	Нет
<p><b>Шаг 1</b> Убедитесь, что порт Internal Solutions Port (ISP) установлен.</p> <p><b>а</b> Установите порт ISP. Подробнее см. «Установка порта ISP» на стр. 41.</p> <p><b>б</b> Распечатайте страницу параметров меню и проверьте, указан ли ISP в списке установленных компонентов.</p> <p>ISP присутствует в списке установленных компонентов?</p>	Перейти к шагу 2.	<p>Проверьте, присутствует ли поддерживаемый порт ISP.</p> <p><b>Примечание.</b> Порт ISP с другого принтера может не работать на данном принтере.</p>
<p><b>Шаг 2</b> Проверьте кабель и подключение порта ISP.</p> <p><b>а</b> Используйте подходящий кабель, и убедитесь, что он надежно подключен к порту ISP.</p> <p><b>б</b> Проверьте надежность подключения интерфейсного кабеля решения ISP к разъему системной платы.</p> <p><b>Примечание.</b> Интерфейсный кабель решения ISP и разъем системной платы имеют цветную-кодировку.</p> <p>Порт Internal Solutions Port работает нормально?</p>	Неполадка устранена.	Обратитесь в <a href="#">техническая поддержка</a> .

## Проблемы с лотком

Действия	Да	Нет
<p><b>Шаг 1</b></p> <p><b>а</b> Выдвиньте лоток и выполните одно из следующих действий.</p> <ul style="list-style-type: none"> <li>• Проверьте, не застряла ли бумага.</li> <li>• Проверьте, чтобы направляющие для бумаги соответствовали индикаторам размера бумаги на лотке.</li> <li>• При печати на бумаге пользовательского-формата, убедитесь, что направляющие бумаги прилегают к краям бумаги.</li> <li>• Убедитесь в том, что высота стопки загруженной бумаги ниже индикатора максимальной загрузки бумаги.</li> <li>• Убедитесь в том, что бумага лежит ровно в лотке.</li> </ul> <p><b>б</b> Проверьте, что лоток закрывается как положено.</p> <p>Лоток работает?</p>	Неполадка устранена.	Перейти к шагу 2.
<p><b>Шаг 2</b></p> <p><b>а</b> Выключите принтер и приблизительно через 10 секунд снова включите его.</p> <p><b>б</b> Повторно отправьте задание на печать.</p> <p>Лоток работает?</p>	Неполадка устранена.	Перейти к шагу 3.
<p><b>Шаг 3</b></p> <p>Проверьте, распознается ли лоток принтером после установки</p> <p>Распечатайте страницу параметров меню и проверьте наличие лотка в списке установленных компонентов.</p> <p>Лоток указан в списке на странице параметров меню?</p>	Перейти к шагу 4.	Снова установите лоток. Подробнее см. документацию по установке лотка.
<p><b>Шаг 4</b></p> <p>Убедитесь в том, что лоток доступен в драйвере принтера.</p> <p><b>Примечание.</b> Возможно, потребуется вручную добавить лоток в драйвер принтера, чтобы сделать его доступным для заданий печати. Подробнее см. «Обновление списка дополнительных устройств в драйвере принтера» на стр. 59.</p> <p>Лоток доступен в драйвере принтера?</p>	Неполадка устранена.	Обратитесь в <a href="#">техническая поддержка</a> .

## Плата интерфейса USB/параллельного интерфейса работает со сбоями

Действия	Да	Нет
<p><b>Шаг 1</b></p> <p>Убедитесь, что плата интерфейса USB/параллельного интерфейса установлена.</p> <p><b>а</b> Установите плату интерфейса USB/параллельного интерфейса. Подробнее см. «Установка порта ISP» на стр. 41.</p> <p><b>б</b> Распечатайте страницу параметров меню и проверьте наличие платы интерфейса USB/параллельного интерфейса в списке установленных компонентов.</p> <p>Плата интерфейса USB/параллельного интерфейса присутствует в списке установленных компонентов?</p>	Перейти к шагу 2.	<p>Проверьте наличие поддерживаемой платы интерфейса USB/параллельного интерфейса.</p> <p><b>Примечание.</b> Плата интерфейса USB/параллельного интерфейса с другого устройства может не работать на данном сканере.</p>
<p><b>Шаг 2</b></p> <p>Проверьте состояние подключения кабеля к разъему платы интерфейса USB/параллельного интерфейса.</p> <p>Используйте подходящий кабель, убедитесь, что он надежно подключен к порту USB или в порт параллельного интерфейса.</p> <p>Правильно ли работают USB/плата параллельного интерфейса?</p>	Неполадка устранена.	Обратитесь в <a href="#">техническая поддержка</a> .

## Неполадки при подаче бумаги

### Замятые страницы повторно не распечатываются

Действия	Да	Нет
<p>Включите функцию восстановления после замятия.</p> <p><b>а</b> На начальном экране выберите:</p> <p> &gt;Параметры &gt;Общие параметры &gt;Восстановление печати</p> <p><b>б</b> В меню восстановления после замятия кнопками со стрелками выберите <b>Вкл.</b> или <b>Авто</b>.</p> <p><b>в</b> Нажмите кнопку <b>Отправить</b>.</p> <p>Страницы перепечатываются после замятия?</p>	Неполадка устранена.	Обратитесь в <a href="#">техническая поддержка</a> .

## Частые замятия бумаги

Действия	Да	Нет
<p><b>Шаг 1</b></p> <p><b>а</b> Выдвиньте лоток и выполните одно из следующих действий.</p> <ul style="list-style-type: none"> <li>• Убедитесь в том, что бумага лежит ровно в лотке.</li> <li>• Проверьте, чтобы направляющие для бумаги соответствовали индикаторам размера бумаги на лотке.</li> <li>• Убедитесь в том, что направляющие придвинуты к краям бумаги.</li> <li>• Убедитесь в том, что высота стопки загруженной бумаги ниже индикатора максимальной загрузки бумаги.</li> <li>• Убедитесь в том, что печать выполняется на бумаге рекомендованного размера и типа.</li> </ul> <p><b>б</b> Вставьте лоток должным образом.</p> <p>Если функция Восстановление после замятия включена, тогда задания будут повторно распечатаны.</p> <p>Часто ли происходят замятия бумаги?</p>	Перейти к шагу 2.	Неполадка устранена.
<p><b>Шаг 2</b></p> <p><b>а</b> Загрузите бумагу из новой пачки.</p> <p><b>Примечание.</b> Бумага может отсыреть вследствие повышенной влажности воздуха. До загрузки в принтер бумагу следует хранить в фирменной упаковке.</p> <p><b>б</b> Повторно отправьте задание на печать.</p> <p>Часто ли происходят замятия бумаги?</p>	Перейти к шагу 3.	Неполадка устранена.
<p><b>Шаг 3</b></p> <p><b>а</b> Ознакомьтесь с рекомендациями по предотвращению замятий. Подробнее см. «Предотвращение замятия материалов для печати» на стр. 297.</p> <p><b>б</b> Выполните инструкции в рекомендациях, затем повторно отправьте задание на печать.</p> <p>Часто ли происходят замятия бумаги?</p>	Обратитесь в <a href="#">техническая поддержка</a> .	Неполадка устранена.

## После извлечения замятой бумаги продолжает отображаться сообщение о замятии бумаги

Действия	Да	Нет
<p>Проверьте весь тракт продвижения бумаги на предмет замятия.</p> <p><b>а</b> Извлеките замятую бумагу.</p> <p><b>б</b> На панели управления сканера коснитесь <b>Продолжить</b> для удаления сообщения.</p> <p>Сообщение о замятии по-прежнему отображается?</p>	Обратитесь в <a href="#">техническая поддержка</a> .	Неполадка устранена.

# Устранение проблем печати

## Неполадки печати

### Конфиденциальные и другие отложенные задания не распечатываются

**Примечание.** Если для обработки на принтере других отложенных заданий требуется дополнительная память, то конфиденциальные задания, а также задания на печать с проверкой, резервированием или повтором могут быть удалены.

Действия	Да	Нет
<p><b>Шаг 1</b></p> <p>Откройте папку отложенных заданий на дисплее сканера и посмотрите, находится ли в ней ваше задание печати.</p> <p>Находится ли ваше задание печати в папке отложенных заданий?</p>	<p>Перейти к шагу 2.</p>	<p>Выберите один из параметров «Отложенная печать», а затем повторно отправьте задание на печать. Подробнее см. «Печать конфиденциальных и других отложенных заданий» на стр. 111.</p>
<p><b>Шаг 2</b></p> <p>Возможно, задание на печать содержит ошибку форматирования или недопустимые данные.</p> <ul style="list-style-type: none"> <li>• Удалите задание на печать, а затем повторно отправьте его на печать.</li> <li>• Для документов PDF создайте новый файл PDF и распечатайте его еще раз.</li> </ul> <p>Задания с одинаковыми названиями, распечатываемые из Интернета, могут быть распознаны как повторяющиеся, и тогда принтер удалит все задания кроме первого.</p> <p><b>Для пользователей Windows</b></p> <p><b>а</b> Откройте папку «Параметры печати».</p> <p><b>б</b> В диалоговом окне «Отложенная печать» установите флажок <b>Сохранять повторяющиеся документы</b>.</p> <p><b>в</b> Введите PIN-код.</p> <p><b>Для пользователей Macintosh</b></p> <p>Сохраните каждое задание печати, присвойте им разные имена и снова отправьте отдельные задания на печать.</p> <p>Выполняется ли печать задания?</p>	<p>Неполадка устранена.</p>	<p>Перейти к шагу 3.</p>
<p><b>Шаг 3</b></p> <p>Освободите дополнительную память принтера, удалив некоторые отложенные задания.</p> <p>Выполняется ли печать задания?</p>	<p>Неполадка устранена.</p>	<p>Добавьте в принтер дополнительную память.</p>

## Конверт заклеивается при печати

Действия	Да	Нет
<p><b>а</b> Используйте конверты, которые хранились в сухих условиях.</p> <p><b>Примечание.</b> Печать на конвертах с высоким содержанием влаги может привести к склеиванию клапанов.</p> <p><b>б</b> Повторно отправьте задание на печать.</p> <p>Конверт заклеивается при печати?</p>	Обратитесь в <a href="#">техническая поддержка</a> .	Неполадка устранена.

## Отображается сообщение об ошибке при чтении с флэш-накопителя

Действия	Да	Нет
<p><b>Шаг 1</b></p> <p>Убедитесь, что флэш-накопитель вставлен в передний разъем USB.</p> <p><b>Примечание.</b> Флэш-накопитель не будет работать при установке в разъем USB на задней панели.</p> <p>Флэш-накопитель вставлен в передний разъем USB?</p>	Перейти к шагу 2.	Вставьте флэш-накопитель в передний USB порт.
<p><b>Шаг 2</b></p> <p>Убедитесь, что индикатор на панели управления сканера мигает зеленым.</p> <p><b>Примечание.</b> Зеленый мигающий индикатор указывает на то, что сканер занят.</p> <p>Индикатор мигает зеленым?</p>	Дождитесь готовности сканера, затем просмотрите список отложенных заданий и распечатайте документы.	Перейти к шагу 3.
<p><b>Шаг 3</b></p> <p><b>а</b> Проверьте, есть ли на дисплее сообщение об ошибке?</p> <p><b>б</b> Очистите сообщение.</p> <p>Сообщение об ошибке все еще появляется?</p>	Перейти к шагу 4.	Неполадка устранена.
<p><b>Шаг 4</b></p> <p>Убедитесь в том, что флэш-накопитель поддерживается.</p> <p>Для получения дополнительных сведений о протестированных и рекомендованных для применения устройствах флэш-памяти USB см. «Поддерживаемые флэш-диски и типы файлов» на стр. 107.</p> <p>Сообщение об ошибке все еще появляется?</p>	Перейти к шагу 5.	Неполадка устранена.
<p><b>Шаг 5</b></p> <p>Проверьте, не был ли разъем USB отключен специалистом по обслуживанию системы.</p> <p>Сообщение об ошибке все еще появляется?</p>	Обратитесь в <a href="#">техническая поддержка</a> .	Неполадка устранена.

## Печатаются неверные символы

Действия	Да	Нет
<p><b>Шаг 1</b> Убедитесь в том, что принтер не находится в режиме "Шестнадцатеричный дамп".</p> <p><b>Примечание.</b> Если на дисплей сканера выведено сообщение <b>Готов шестн.</b>, выключите принтер, а затем снова включите его, чтобы отключить режим "Шестнадцатеричный дамп".</p> <p>Принтер переведен в режим "Шестнадцатеричный дамп"?</p>	Отключите режим "Шестнадцатеричный дамп".	Перейти к шагу 2.
<p><b>Шаг 2</b></p> <p><b>а</b> На панели управления сканера выберите <b>Стандартная сеть</b> или <b>Сеть [х]</b>, затем установите SmartSwitch в положение "Вкл."</p> <p><b>б</b> Повторно отправьте задание на печать.</p> <p>Распечатываются ошибочные символы?</p>	Обратитесь в <a href="#">техническая поддержка</a> .	Неполадка устранена.

## Для задания на печать применяется бумага неподходящего типа либо бумага загружена в неподходящий лоток

Действия	Да	Нет
<p><b>Шаг 1</b></p> <p><b>а</b> Проверьте, что для печати используется бумага, которая подходит для лотка.</p> <p><b>б</b> Повторно отправьте задание на печать.</p> <p>Задание на печать выполнялось из правильного лотка и на правильной бумаге?</p>	Неполадка устранена.	Перейти к шагу 2.
<p><b>Шаг 2</b></p> <p><b>а</b> В меню "Бумага" на панели управления сканера задайте формат и тип бумаги в соответствии с загруженной в лоток бумагой.</p> <p><b>б</b> Повторно отправьте задание на печать.</p> <p>Задание на печать выполнялось из правильного лотка и на правильной бумаге?</p>	Неполадка устранена.	Перейти к шагу 3.
<p><b>Шаг 3</b></p> <p><b>а</b> В зависимости от операционной системы укажите формат бумаги в диалоговом окне "Настройка печати" или "Печать".</p> <p><b>б</b> Повторно отправьте задание на печать.</p> <p>Задание на печать выполнялось из правильного лотка и на правильной бумаге?</p>	Неполадка устранена.	Перейти к шагу 4.

Действия	Да	Нет
<p><b>Шаг 4</b></p> <p><b>а</b> Проверьте, не связаны ли лотки.</p> <p><b>б</b> Повторно отправьте задание на печать.</p> <p>Задание на печать выполнялось из правильного лотка и на правильной бумаге?</p>	Неполадка устранена.	Обратитесь в <a href="#">техническая поддержка</a> .

### При печати больших заданий не выполняется разбор по копиям

Действия	Да	Нет
<p><b>Шаг 1</b></p> <p><b>а</b> В меню "Оформление" на панели управления сканера задайте "Разбор по копиям" (1,2,3) (1,2,3).</p> <p><b>б</b> Повторно отправьте задание на печать.</p> <p>Печать и разбор по копиям задания выполнены правильно?</p>	Неполадка устранена.	Перейти к шагу 2.
<p><b>Шаг 2</b></p> <p><b>а</b> В ПО принтера, установите "Разбор по копиям" (1,2,3) (1,2,3).</p> <p><b>Примечание.</b> Если в программном обеспечении для параметра "Разбор по копиям" задано значение (1,1,1) (2,2,2), значение этого параметра, заданное в меню "Оформление", игнорируется.</p> <p><b>б</b> Повторно отправьте задание на печать.</p> <p>Печать и разбор по копиям задания выполнены правильно?</p>	Неполадка устранена.	Перейти к шагу 3.
<p><b>Шаг 3</b></p> <p>Упростите задание (уменьшите количество и размер шрифтов, количество и сложность изображений, количество страниц в задании).</p> <p>Печать и разбор по копиям задания выполнены правильно?</p>	Неполадка устранена.	Обратитесь в <a href="#">техническая поддержка</a> .

### Многоязычные файлы PDF не распечатываются

Действия	Да	Нет
<p><b>Шаг 1</b></p> <p><b>а</b> Проверьте, настроены ли параметры печати для вывода PDF на внедрение всех шрифтов.</p> <p>Подробнее см. прилагаемую к ПО Adobe Acrobat документацию.</p> <p><b>б</b> Создайте новый файл PDF, а затем повторно отправьте задание на печать.</p> <p>Файлы печатаются?</p>	Неполадка устранена.	Перейти к шагу 2.

Действия	Да	Нет
<p><b>Шаг 2</b></p> <p><b>а</b> Откройте документ, который требуется распечатать, в Adobe Reader.</p> <p><b>б</b> Щелкните <b>Файл &gt;Печать &gt;Расширенные &gt;Распечатать как изображение &gt;ОК &gt;ОК.</b></p> <p>Файлы печатаются?</p>	Неполадка устранена.	Обратитесь в <a href="#">техническая поддержка</a> .

## Скорость печати снижается

### Примечания.

- При печати на бумаге узкого формата, принтер печатает на пониженной скорости для предотвращения повреждения термоблока.
- Скорость работы принтера может быть уменьшена при печати в течение продолжительного периода времени, или печати при повышенных температурах.

Действия	Да	Нет
<p><b>Шаг 1</b></p> <p><b>а</b> Убедитесь, что указан тип бумаги, соответствующий типу бумаги, загруженной в лоток или устройство подачи.</p> <p><b>Примечание.</b> Для печати на бумаге формата letter следует использовать термоблок на 110 Вольт, а термоблок на 220 Вольт следует использовать для печати на бумаге формата А4.</p> <p><b>б</b> Повторно отправьте задание на печать.</p> <p>Скорость печати возросла?</p>	Неполадка устранена.	Перейти к шагу 2.
<p><b>Шаг 2</b></p> <p><b>а</b> Замените термоблок. Для получения дополнительных сведений об установке термоблока см. прилагаемые к нему инструкции.</p> <p><b>б</b> Повторно отправьте задание на печать.</p> <p>Скорость печати возросла?</p>	Неполадка устранена.	Обратитесь в <a href="#">техническая поддержка</a> .

**Задания печати не распечатываются**

Действия	Да	Нет
<p><b>Шаг 1</b></p> <p><b>а</b> В документе, который вы пытаетесь вывести на печать, откройте диалоговое окно Печать и проверьте, выбран ли правильный принтер.</p> <p><b>Примечание.</b> Если принтер не выбран в качестве принтера по умолчанию, необходимо выбирать принтер для всех файлов, которые требуется напечатать.</p> <p><b>б</b> Повторно отправьте задание на печать.</p> <p>Задания печатаются?</p>	Неполадка устранена.	Перейти к шагу 2.
<p><b>Шаг 2</b></p> <p><b>а</b> Проверьте, включены ли принтер и сканер, а также появилось ли сообщение <b>Готов</b> на дисплее сканера.</p> <p><b>б</b> Повторно отправьте задание на печать.</p> <p>Задания печатаются?</p>	Неполадка устранена.	Перейти к шагу 3.
<p><b>Шаг 3</b></p> <p>Если на дисплее сканера появляется сообщение об ошибке, удалите сообщение.</p> <p><b>Примечание.</b> Принтер продолжает работу после удаления сообщения.</p> <p>Задания печатаются?</p>	Неполадка устранена.	Перейти к шагу 4.
<p><b>Шаг 4</b></p> <p><b>а</b> Проверьте, работают ли порты (USB, последовательный или Ethernet) и надежно ли подключены кабели к компьютеру и сканеру.</p> <p><b>Примечание.</b> Подробнее см. документацию по установке, входящую в комплект поставки сканера.</p> <p><b>б</b> Повторно отправьте задание на печать.</p> <p>Задания печатаются?</p>	Неполадка устранена.	Перейти к шагу 5.
<p><b>Шаг 5</b></p> <p><b>а</b> Выключите принтер и сканер и приблизительно через 10 секунд снова включите их.</p> <p><b>б</b> Повторно отправьте задание на печать.</p> <p>Задания печатаются?</p>	Неполадка устранена.	Перейти к шагу 6.

Действия	Да	Нет
<p><b>Шаг 6</b></p> <p><b>а</b> Удалите и повторно установите программное обеспечение сканера. Подробнее см. «Установка ПО сканера» на стр. 59.</p> <p><b>Примечание.</b> Обновленное ПО принтера может быть доступно на сайте <a href="http://support.lexmark.com">http://support.lexmark.com</a>.</p> <p><b>б</b> Повторно отправьте задание на печать.</p> <p>Задания печатаются?</p>	Неполадка устранена.	Обратитесь в <a href="#">техническая поддержка</a> .

### Печать задания выполняется медленнее, чем ожидалось

Действия	Да	Нет
<p><b>Шаг 1</b></p> <p>Изменение экологических настроек принтера.</p> <p><b>а</b> На панели управления сканера выберите:</p> <p><b>Параметры &gt;Общие параметры</b></p> <p><b>б</b> Выберите <b>Еco-Mode</b> или <b>Тихий режим</b>, а затем выберите <b>Выкл.</b></p> <p><b>Примечание.</b> Отключение параметров Eco-Mode или Тихий режим может привести к повышенному расходу электроэнергии, расходных материалов, либо того и другого.</p> <p>Распечатывается ли задание дольше ожидаемого времени?</p>	Перейти к шагу 2.	Неполадка устранена.
<p><b>Шаг 2</b></p> <p>Уменьшите количество и размер шрифтов, количество и сложность изображений, количество страниц в задании на печать, а затем снова отправьте задание на печать.</p> <p>Распечатывается ли задание дольше ожидаемого времени?</p>	Перейти к шагу 3.	Неполадка устранена.
<p><b>Шаг 3</b></p> <p><b>а</b> Удалите задания на печать, сохраненные в памяти сканера.</p> <p><b>б</b> Повторно отправьте задание на печать.</p> <p>Распечатывается ли задание дольше ожидаемого времени?</p>	Перейти к шагу 4.	Неполадка устранена.
<p><b>Шаг 4</b></p> <p><b>а</b> Отключите функцию "Защита страниц".</p> <p>На панели управления сканера выберите:</p> <p><b>Параметры &gt;Общие параметры &gt;Восстановление печати &gt;Защита страницы &gt;Выкл.</b></p> <p><b>б</b> Повторно отправьте задание на печать.</p> <p>Распечатывается ли задание дольше ожидаемого времени?</p>	Перейти к шагу 5.	Неполадка устранена.

Действия	Да	Нет
<p><b>Шаг 5</b></p> <p><b>а</b> Проверьте надежность подсоединения кабелей к сканеру и серверу печати. Подробнее см. документацию по установке, входящую в комплект поставки сканера.</p> <p><b>б</b> Повторно отправьте задание на печать.</p> <p>Распечатывается ли задание дольше ожидаемого времени?</p>	Перейти к шагу 6.	Неполадка устранена.
<p><b>Шаг 6</b></p> <p>Установите в сканер дополнительную память, а затем снова отправьте задание на печать.</p> <p>Распечатывается ли задание дольше ожидаемого времени?</p>	Обратитесь в <a href="#">техническая поддержка</a> .	Неполадка устранена.

## Не работает функция связывания лотков

### Примечания.

- Лотки в состоянии определять формат бумаги.
- В многоцелевом устройстве подачи бумаги не выполняется автоматическое определение формата бумаги. Формат требуется установить в меню "Формат и тип бумаги".

Действия	Да	Нет
<p><b>Шаг 1</b></p> <p><b>а</b> Откройте лотки и проверьте, содержится ли в них бумага одинакового формата и типа.</p> <ul style="list-style-type: none"> <li>• Переместите направляющие бумаги в положения, соответствующие формату бумаги, загруженному в каждый из лотков.</li> <li>• Проверьте, чтобы направляющие для бумаги соответствовали индикаторам размера бумаги на лотке.</li> </ul> <p><b>б</b> Повторно отправьте задание на печать.</p> <p>Лотки связаны правильно?</p>	Неполадка устранена.	Перейти к шагу 2.
<p><b>Шаг 2</b></p> <p><b>а</b> В меню «Бумага» на панели управления сканера задайте тип и формат бумаги в соответствии с загруженной в связываемые лотки бумагой.</p> <p><b>Примечание.</b> Чтобы связать лотки, формат и тип бумаги должны совпадать.</p> <p><b>б</b> Повторно отправьте задание на печать.</p> <p>Лотки связаны правильно?</p>	Неполадка устранена.	Обратитесь в <a href="#">техническая поддержка</a> .

## Возникают незапланированные разрывы страниц

Действия	Да	Нет
<p>Увеличьте время ожидания печати.</p> <p><b>а</b> На начальном экране выберите:</p> <p> &gt; <b>Параметры</b> &gt; <b>Общие параметры</b> &gt; <b>Время ожидания</b></p> <p><b>б</b> Увеличьте значение параметра “Время ожидания печати”, а затем нажмите <b>Отправить</b>.</p> <p><b>в</b> Повторно отправьте задание на печать.</p> <p>Правильно ли распечатан файл?</p>	Неполадка устранена.	Проверьте файл оригинала на разрывы страниц при ручной подаче.

## Неполадки, связанные с качеством печати

### Символы распечатываются с зубчатыми или неровными краями

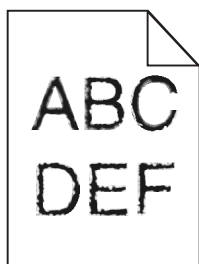

Действия	Да	Нет
<p><b>Шаг 1</b></p> <p><b>а</b> Напечатайте список образцов шрифтов, чтобы проверить, поддерживаются ли принтером шрифты, которые используются.</p> <p><b>1</b> На панели управления сканера выберите:</p> <p> &gt; <b>Отчеты</b> &gt; <b>Печать шрифтов</b></p> <p><b>2</b> Коснитесь <b>Шрифты PCL</b> или <b>Шрифты PostScript</b>.</p> <p><b>б</b> Использовать шрифт, поддерживаемый принтером или установить пользовательский шрифт. Обратитесь за дополнительной информацией к представителю службы поддержки.</p> <p><b>в</b> Повторно отправьте задание на печать.</p> <p>Отпечатки все еще содержат символы с зубчатыми или неровными краями?</p>	Перейти к шагу 2.	Неполадка устранена.

Действия	Да	Нет
<p><b>Шаг 2</b></p> <p><b>а</b> Использовать шрифт, поддерживаемый принтером или установить шрифт, который требуется использовать на компьютере. Обратитесь за дополнительной информацией к представителю службы поддержки.</p> <p><b>б</b> Повторно отправьте задание на печать.</p> <p>Отпечатки все еще содержат символы с зубчатыми или неравномерными краями?</p>	<p>Обратитесь в <a href="#">техническая поддержка</a>.</p>	<p>Неполадка устранена.</p>

### Обрезанные страницы или изображения

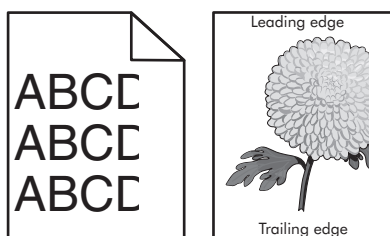

Действия	Да	Нет
<p><b>Шаг 1</b></p> <p><b>а</b> Отрегулируйте положение направляющих длины и ширины в лотке в соответствии с форматом загруженной бумаги.</p> <p><b>б</b> Повторно отправьте задание на печать.</p> <p>Страница или изображение обрезано?</p>	<p>Перейти к шагу 2.</p>	<p>Неполадка устранена.</p>
<p><b>Шаг 2</b></p> <p>В меню «Бумага» на панели управления сканера задайте тип и формат бумаги в соответствии с загруженной в лоток бумагой.</p> <p>Формат и тип бумаги соответствуют бумаге, загруженной в лоток?</p>	<p>Перейти к шагу 3.</p>	<p>Выполните одно или несколько из указанных ниже действий.</p> <ul style="list-style-type: none"> <li>• В параметрах лотка укажите формат бумаги для соответствия загруженной в лоток бумаге.</li> <li>• Замените бумагу, загруженную в лоток, в соответствии с форматом бумаги, указанном в параметрах лотка.</li> </ul>

Действия	Да	Нет
<p><b>Шаг 3</b></p> <p><b>а</b> В зависимости от операционной системы укажите формат бумаги в диалоговом окне "Настройка печати" или "Печать".</p> <p><b>б</b> Повторно отправьте задание на печать.</p> <p>Страница или изображение обрезано?</p>	Перейти к шагу 4.	Неполадка устранена.
<p><b>Шаг 4</b></p> <p><b>а</b> Снова установите блок формирования изображения.</p> <p><b>1</b> Извлеките картридж с тонером.</p> <p><b>2</b> Извлеките формирователь изображения.</p> <p><b>ПРЕДУПРЕЖДЕНИЕ. Возможность повреждения:</b> Не оставляйте формирователь изображения под воздействием света дольше 10 минут. Длительное воздействие света может привести к снижению качества печати.</p> <p><b>3</b> Установите формирователь изображения, а затем картридж.</p> <p><b>б</b> Повторно отправьте задание на печать.</p> <p>Страница или изображение обрезано?</p>	Обратитесь в <a href="#">техническая поддержка</a> .	Неполадка устранена.

### При печати на изображении появляется некоторый оттенок

**Примечание.** При печати на бумаге формата letter с помощью термоблока на 220 Вольт происходит сжатие изображения.

Действия	Да	Нет
<p><b>Шаг 1</b></p> <p><b>а</b> Убедитесь, что указан тип бумаги, соответствующий типу бумаги, загруженной в лоток или устройство подачи.</p> <p><b>Примечание.</b> Для печати на бумаге формата letter следует использовать термоблок на 110 Вольт, а термоблок на 220 Вольт следует использовать для печати на бумаге формата А4.</p> <p><b>б</b> Повторно отправьте задание на печать.</p> <p>Сжатые изображения по-прежнему появляются?</p>	Неполадка устранена.	Перейти к шагу 2.
<p><b>Шаг 2</b></p> <p><b>а</b> Замените термоблок. Для получения дополнительных сведений об установке термоблока см. прилагаемые к нему инструкции.</p> <p><b>б</b> Повторно отправьте задание на печать.</p> <p>Сжатые изображения по-прежнему появляются?</p>	Неполадка устранена.	Обратитесь в <a href="#">техническая поддержка</a> .

## Серый фон на распечатываемых изображениях

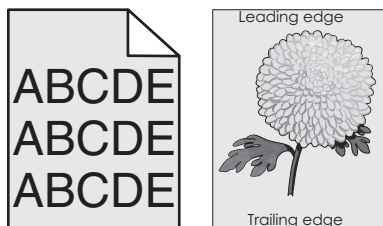

Действия	Да	Нет
<p><b>Шаг 1</b></p> <p><b>а</b> Значение параметра "Плотность тонера" можно уменьшить, выбрав на панели управления принтером меню "Quality".</p> <p><b>Примечание.</b> Значение по умолчанию, заданное изготовителем — 8</p> <p><b>б</b> Повторно отправьте задание на печать.</p> <p>Исчез ли серый фон на распечатываемых изображениях?</p>	Неполадка устранена.	Перейти к шагу 2.
<p><b>Шаг 2</b></p> <p>Повторно установите формирователь изображения, а затем картридж с тонером.</p> <p><b>а</b> Извлеките картридж с тонером.</p> <p><b>б</b> Извлеките формирователь изображения.</p> <p><b>ПРЕДУПРЕЖДЕНИЕ. Возможность повреждения:</b> Не оставляйте формирователь изображения под воздействием света дольше 10 минут. Длительное воздействие света может привести к снижению качества печати.</p> <p><b>в</b> Установите формирователь изображения, а затем картридж.</p> <p><b>г</b> Повторно отправьте задание на печать.</p> <p>Исчез ли серый фон на распечатываемых изображениях?</p>	Неполадка устранена.	Перейти к шагу 3.
<p><b>Шаг 3</b></p> <p>Замените формирователь изображения и повторно отправьте задание на печать.</p> <p>Исчез ли серый фон на распечатываемых изображениях?</p>	Неполадка устранена.	Обратитесь в <a href="#">техническая поддержка</a> .

## На страницах видны горизонтальные пропуски

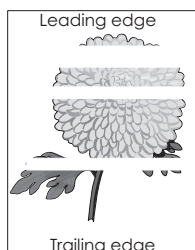

Назначение	Да	Нет
<p><b>Шаг 1</b></p> <p><b>а</b> Убедитесь в том, что прикладная программа использует правильный шаблон заливки.</p> <p><b>б</b> Повторно отправьте задание на печать.</p> <p>На страницах видны горизонтальные пропуски?</p>	Перейти к шагу 2.	Неполадка устранена.
<p><b>Шаг 2</b></p> <p><b>а</b> Загрузите в указанный лоток или устройство подачи рекомендуемый тип бумаги.</p> <p><b>б</b> Повторно отправьте задание на печать.</p> <p>На страницах видны горизонтальные пропуски?</p>	Перейти к шагу 3.	Неполадка устранена.
<p><b>Шаг 3</b></p> <p><b>а</b> Перераспределите тонер в формирователе изображения.</p> <p><b>1</b> Извлеките картридж с тонером, а затем формирователь изображения.</p> <p><b>2</b> Резко встряхните формирователь изображения.</p> <p><b>ПРЕДУПРЕЖДЕНИЕ. Возможность повреждения:</b> Не оставляйте формирователь изображения под воздействием света дольше 10 минут. Длительное воздействие света может привести к снижению качества печати.</p> <p><b>3</b> Повторно установите формирователь изображения, затем картридж.</p> <p><b>б</b> Повторно отправьте задание на печать.</p> <p>На страницах видны горизонтальные пропуски?</p>	Перейти к шагу 4.	Неполадка устранена.
<p><b>Шаг 4</b></p> <p>Замените формирователь изображения и повторно отправьте задание на печать.</p> <p>На страницах видны горизонтальные пропуски?</p>	Обратитесь в <a href="#">техническая поддержка</a> .	Неполадка устранена.

## Неверные поля на распечатываемых изображениях

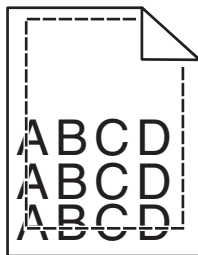

Действия	Да	Нет
<p><b>Шаг 1</b></p> <p><b>а</b> Отрегулируйте положение направляющих ширины и длины в лотке в соответствии с форматом загруженной бумаги.</p> <p><b>б</b> Повторно отправьте задание на печать.</p> <p>Размер полей правильный?</p>	Неполадка устранена.	Перейти к шагу 2.
<p><b>Шаг 2</b></p> <p>В меню «Бумага» на панели управления сканера задайте формат бумаги в соответствии с загруженной в лоток бумагой.</p> <p>Формат бумаги соответствует загруженной в лоток бумаге?</p>	Перейти к шагу 3.	<p>Выполните одно или несколько из указанных ниже действий.</p> <ul style="list-style-type: none"> <li>• В параметрах лотка укажите формат бумаги для соответствия загруженной в лоток бумаге.</li> <li>• Замените бумагу, загруженную в лоток, в соответствии с форматом бумаги, указанном в параметрах лотка.</li> </ul>
<p><b>Шаг 3</b></p> <p><b>а</b> В зависимости от операционной системы укажите формат бумаги в диалоговом окне "Настройка печати" или "Печать".</p> <p><b>б</b> Повторно отправьте задание на печать.</p> <p>Размер полей правильный?</p>	Неполадка устранена.	Обратитесь в <a href="#">техническая поддержка</a> .

## Скручивание бумаги

Действия	Да	Нет
<p><b>Шаг 1</b></p> <p>Отрегулируйте положение направляющих ширины и длины в лотке в соответствии с форматом загруженной бумаги.</p> <p>Направляющие ширины и длины установлены правильно?</p>	Перейти к шагу 2.	Настройте направляющие ширины и длины.
<p><b>Шаг 2</b></p> <p>В меню «Бумага» на панели управления сканера задайте тип и плотность бумаги в соответствии с загруженной в лоток бумагой.</p> <p>Параметры типа и плотности бумаги соответствуют типу и плотности загруженной в лоток бумаге?</p>	Перейти к шагу 3.	В параметрах лотка укажите тип и плотность бумаги, которые соответствуют загруженной в лоток бумаге.

Действия	Да	Нет
<p><b>Шаг 3</b></p> <p><b>а</b> В зависимости от операционной системы укажите тип и плотность бумаги в диалоговом окне "Настройка печати" или "Печать".</p> <p><b>б</b> Повторно отправьте задание на печать.</p> <p>По-прежнему происходит скручивание бумаги?</p>	Перейти к шагу 4.	Неполадка устранена.
<p><b>Шаг 4</b></p> <p><b>а</b> Извлеките бумагу с лотка и переверните ее другой стороной вверх.</p> <p><b>б</b> Повторно отправьте задание на печать.</p> <p>По-прежнему происходит скручивание бумаги?</p>	Перейти к шагу 5.	Неполадка устранена.
<p><b>Шаг 5</b></p> <p><b>а</b> Загрузите бумагу из новой пачки.</p> <p><b>Примечание.</b> Бумага может отсыреть вследствие повышенной влажности воздуха. До загрузки в принтер бумагу следует хранить в фирменной упаковке.</p> <p><b>б</b> Повторно отправьте задание на печать.</p> <p>По-прежнему происходит скручивание бумаги?</p>	Обратитесь в <a href="#">техническая поддержка</a> .	Неполадка устранена.

## Принтер при печати выдает пустые страницы

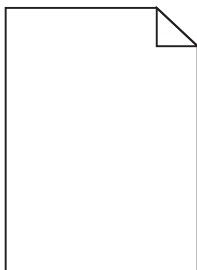

Назначение	Да	Нет
<p><b>Шаг 1</b></p> <p><b>а</b> Проверьте, остался ли упаковочный материал на формирователе изображения.</p> <p><b>1</b> Извлеките картридж с тонером, а затем формирователь изображения.</p> <p><b>2</b> Проверьте, полностью ли удален упаковочный материал с формирователя изображения.</p> <p><b>ПРЕДУПРЕЖДЕНИЕ. Возможность повреждения:</b> Не оставляйте формирователь изображения под воздействием света дольше 10 минут. Длительное воздействие света может привести к снижению качества печати.</p> <p><b>3</b> Повторно установите формирователь изображения, затем картридж.</p> <p><b>б</b> Повторно отправьте задание на печать.</p> <p>Принтер по-прежнему при печати выдает пустые страницы?</p>	Перейти к шагу 2.	Неполадка устранена.
<p><b>Шаг 2</b></p> <p><b>а</b> Перераспределите тонер в формирователе изображения.</p> <p><b>1</b> Извлеките картридж с тонером, а затем формирователь изображения.</p> <p><b>2</b> Резко встряхните формирователь изображения.</p> <p><b>ПРЕДУПРЕЖДЕНИЕ. Возможность повреждения:</b> Не оставляйте формирователь изображения под воздействием света дольше 10 минут. Длительное воздействие света может привести к снижению качества печати.</p> <p><b>3</b> Повторно установите формирователь изображения, затем картридж.</p> <p><b>б</b> Повторно отправьте задание на печать.</p> <p>Принтер по-прежнему при печати выдает пустые страницы?</p>	Перейти к шагу 3.	Неполадка устранена.
<p><b>Шаг 3</b></p> <p>Замените формирователь изображения и повторно отправьте задание на печать.</p> <p>Принтер по-прежнему при печати выдает пустые страницы?</p>	Обратитесь в <a href="#">техническая поддержка</a> .	Неполадка устранена.

## Принтер при печати выдает страницы сплошного черного цвета



Назначение	Да	Нет
<p><b>Шаг 1</b></p> <p><b>а</b> Снова установите блок формирования изображения.</p> <p><b>1</b> Извлеките картридж с тонером, а затем формирователь изображения.</p> <p><b>ПРЕДУПРЕЖДЕНИЕ. Возможность повреждения:</b> Не оставляйте формирователь изображения под воздействием света дольше 10 минут. Длительное воздействие света может привести к снижению качества печати.</p> <p><b>2</b> Установите формирователь изображения, а затем картридж.</p> <p><b>б</b> Повторно отправьте задание на печать.</p> <p>Принтер при печати выдает страницы сплошного черного цвета?</p>	Перейти к шагу 2.	Неполадка устранена.
<p><b>Шаг 2</b></p> <p>Замените формирователь изображения и повторно отправьте задание на печать.</p> <p>Принтер при печати выдает страницы сплошного черного цвета?</p>	Обратитесь в <a href="#">техническая поддержка</a> .	Неполадка устранена.

## Неровное качество печати

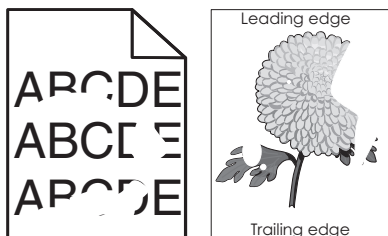

Действия	Да	Нет
<p><b>Шаг 1</b></p> <p><b>а</b> Отрегулируйте положение направляющих ширины и длины в лотке в соответствии с форматом загруженной в лоток бумаги.</p> <p><b>б</b> Повторно отправьте задание на печать.</p> <p>По-прежнему отображается неровное качество печати?</p>	Перейти к шагу 2.	Неполадка устранена.
<p><b>Шаг 2</b></p> <p>В меню «Бумага» на панели управления сканера задайте тип и формат бумаги в соответствии с загруженной в лоток бумагой.</p> <p>Параметры принтера соответствуют типу и плотности загруженной в лоток бумаги?</p>	Перейти к шагу 3.	В параметрах лотка укажите формат и тип бумаги, которые соответствуют загруженной в лоток бумаге.

Действия	Да	Нет
<p><b>Шаг 3</b></p> <p><b>а</b> В зависимости от операционной системы укажите тип и плотность бумаги в диалоговом окне "Настройка печати" или "Печать".</p> <p><b>б</b> Повторно отправьте задание на печать.</p> <p>По-прежнему отображается неровное качество печати?</p>	Перейти к шагу 4.	Неполадка устранена.
<p><b>Шаг 4</b></p> <p>Проверьте загруженную в лоток бумагу – возможно, используется тисненая бумага с шероховатой поверхностью.</p> <p>Выполняется печать на тисненой бумаге с шероховатой поверхностью?</p>	В меню «Бумага» на панели управления сканера задайте фактуру бумаги в соответствии с загруженной в лоток бумагой.	Перейти к шагу 5.
<p><b>Шаг 5</b></p> <p><b>а</b> Загрузите бумагу из новой пачки.</p> <p><b>Примечание.</b> Бумага может отсыреть вследствие повышенной влажности воздуха. До загрузки в принтер бумагу следует хранить в фирменной упаковке.</p> <p><b>б</b> Повторно отправьте задание на печать.</p> <p>По-прежнему отображается неровное качество печати?</p>	Перейти к шагу 6.	Неполадка устранена.
<p><b>Шаг 6</b></p> <p>Замените формирова́тель изображения и повторно отправьте задание на печать.</p> <p>По-прежнему отображается неровное качество печати?</p>	Обратитесь в <a href="#">техническая поддержка</a> на сайте <a href="http://support.lexmark.com">http://support.lexmark.com</a> или к представителю по обслуживанию.	Неполадка устранена.

## Слишком темная печать

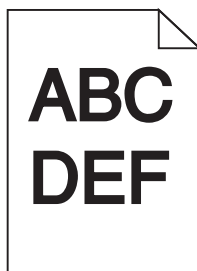

Действия	Да	Нет
<p><b>Шаг 1</b></p> <p><b>а</b> Значение параметра "Плотность тонера" можно уменьшить, выбрав на панели управления сканера меню "Качество"</p> <p><b>Примечание.</b> Значение по умолчанию, заданное изготовителем — 8</p> <p><b>б</b> Повторно отправьте задание на печать.</p> <p>По-прежнему печать слишком темная?</p>	Перейти к шагу 2.	Неполадка устранена.
<p><b>Шаг 2</b></p> <p><b>а</b> В меню «Бумага» на панели управления сканера задайте тип, фактуру и плотность бумаги в соответствии с загруженной в лоток бумагой.</p> <p><b>б</b> Повторно отправьте задание на печать.</p> <p>Для лотка заданы тип, фактура и плотность загруженной бумаги?</p>	Перейти к шагу 3.	<p>Выполните одно или несколько из указанных ниже действий.</p> <ul style="list-style-type: none"> <li>• В параметрах лотка укажите тип, фактуру и плотность бумаги, которые соответствуют загруженной в лоток бумаге.</li> <li>• Замените бумагу, загруженную в лоток в соответствии с типом, фактурой и плотностью бумаги, которые указаны в параметрах лотка.</li> </ul>
<p><b>Шаг 3</b></p> <p><b>а</b> В зависимости от операционной системы укажите тип, фактуру и плотность бумаги в диалоговом окне "Настройка печати" или "Печать".</p> <p><b>б</b> Повторно отправьте задание на печать.</p> <p>По-прежнему печать слишком темная?</p>	Перейти к шагу 4.	Неполадка устранена.
<p><b>Шаг 4</b></p> <p>Проверьте загруженную в лоток бумагу – возможно, используется тисненая бумага с шероховатой поверхностью.</p> <p>Выполняется печать на тисненой бумаге с шероховатой поверхностью?</p>	В меню "Фактура бумаги" панели управления сканера измените параметры фактуры бумаги, в соответствии с бумагой, которая используется для печати.	Перейти к шагу 5.

Действия	Да	Нет
<p><b>Шаг 5</b></p> <p><b>а</b> Загрузите бумагу из новой пачки.</p> <p><b>Примечание.</b> Бумага может отсыреть вследствие повышенной влажности воздуха. До загрузки в принтер бумагу следует хранить в фирменной упаковке.</p> <p><b>б</b> Повторно отправьте задание на печать.</p> <p>По-прежнему печать слишком темная?</p>	Перейти к шагу 6.	Неполадка устранена.
<p><b>Шаг 6</b></p> <p>Замените формирователь изображения и повторно отправьте задание на печать.</p> <p>По-прежнему печать слишком темная?</p>	Обратитесь в <a href="#">техническая поддержка</a> .	Неполадка устранена.

### Слишком светлая печать.

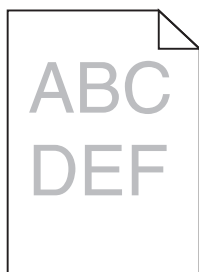

Действия	Да	Нет
<p><b>Шаг 1</b></p> <p><b>а</b> Значение параметра "Плотность тонера" можно увеличить, выбрав на панели управления принтером меню "Quality".</p> <p><b>Примечание.</b> Значение по умолчанию, заданное изготовителем — 8</p> <p><b>б</b> Повторно отправьте задание на печать.</p> <p>По-прежнему печать слишком светлая?</p>	Перейти к шагу 2.	Неполадка устранена.
<p><b>Шаг 2</b></p> <p>В меню «Бумага» на панели управления сканера задайте тип, фактуру и плотность бумаги в соответствии с загруженной в лоток бумагой.</p> <p>Для лотка заданы тип, фактура и плотность загруженной бумаги?</p>	Перейти к шагу 3.	Замените формат, фактуру и плотность бумаги для соответствия загруженной в лоток бумаге.
<p><b>Шаг 3</b></p> <p><b>а</b> В зависимости от операционной системы укажите тип, фактуру и плотность бумаги в диалоговом окне "Настройка печати" или "Печать".</p> <p><b>б</b> Повторно отправьте задание на печать.</p> <p>По-прежнему печать слишком светлая?</p>	Перейти к шагу 4.	Неполадка устранена.

Действия	Да	Нет
<p><b>Шаг 4</b></p> <p>Убедитесь, что бумага не имеет тисненую или шероховатую поверхность.</p> <p>Выполняется печать на тисненой бумаге с шероховатой поверхностью?</p>	<p>В меню "Фактура бумаги" панели управления сканера измените параметры фактуры бумаги, в соответствии с бумагой, которая используется для печати.</p>	<p>Перейти к шагу 5.</p>
<p><b>Шаг 5</b></p> <p><b>а</b> Загрузите бумагу из новой пачки.</p> <p><b>Примечание.</b> Бумага может отсыреть вследствие повышенной влажности воздуха. До загрузки в принтер бумагу следует хранить в фирменной упаковке.</p> <p><b>б</b> Повторно отправьте задание на печать.</p> <p>По-прежнему печать слишком светлая?</p>	<p>Перейти к шагу 6.</p>	<p>Неполадка устранена.</p>
<p><b>Шаг 6</b></p> <p><b>а</b> Перераспределите тонер в формирователе изображения.</p> <p><b>1</b> Извлеките картридж с тонером, а затем формирователь изображения.</p> <p><b>2</b> Резко встряхните формирователь изображения.</p> <p><b>ПРЕДУПРЕЖДЕНИЕ. Возможность повреждения:</b> Не оставляйте формирователь изображения под воздействием света дольше 10 минут. Длительное воздействие света может привести к снижению качества печати.</p> <p><b>3</b> Установите формирователь изображения, а затем картридж.</p> <p><b>б</b> Повторно отправьте задание на печать.</p> <p>По-прежнему печать слишком светлая?</p>	<p>Перейти к шагу 7.</p>	<p>Неполадка устранена.</p>
<p><b>Шаг 7</b></p> <p>Замените формирователь изображения и повторно отправьте задание на печать.</p> <p>По-прежнему печать слишком светлая?</p>	<p>Обратитесь в <a href="#">техническая поддержка</a>.</p>	<p>Неполадка устранена.</p>

### При печати на изображениях появляются повторяющиеся дефекты

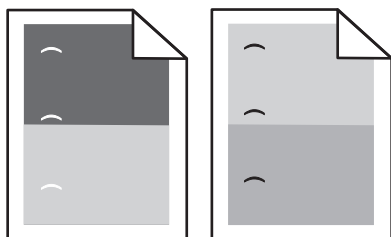

Действия	Да	Нет
<p><b>Шаг 1</b></p> <p><b>а</b> Замените блок формирования изображения, если расстояние между дефектами равно одной из нижеперечисленных величин.</p> <ul style="list-style-type: none"> <li>• 47,8 мм (1,88 дюйма)</li> <li>• 96,8 мм (3,81 дюйма)</li> <li>• 28,5 мм (1,12 дюйма)</li> </ul> <p><b>б</b> Повторно отправьте задание на печать.</p> <p>Появляются ли повторяющиеся дефекты снова?</p>	Перейти к шагу 2.	Неполадка устранена.
<p><b>Шаг 2</b></p> <p><b>а</b> Замените термоблок, если расстояние между дефектами равно одной из нижеперечисленных величин.</p> <ul style="list-style-type: none"> <li>• 94,25 мм (3,71 дюйма)</li> <li>• 95,2 мм (3,75 дюйма)</li> </ul> <p><b>б</b> Повторно отправьте задание на печать.</p> <p>Появляются ли повторяющиеся дефекты снова?</p>	Обратитесь в <a href="#">техническая поддержка</a> .	Неполадка устранена.

### При печати на изображении появляется некоторый оттенок

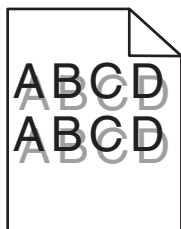

Действия	Да	Нет
<p><b>Шаг 1</b></p> <p>Загрузите в лоток бумагу соответствующего типа и плотности.</p> <p>Бумага соответствующего типа и плотности загружена в лоток?</p>	Перейти к шагу 2.	Загрузите в лоток бумагу соответствующего типа и плотности.
<p><b>Шаг 2</b></p> <p>В меню «Бумага» на панели управления сканера задайте тип и плотность бумаги в соответствии с загруженной в лоток бумагой.</p> <p>Для лотка заданы тип и плотность загруженной бумаги?</p>	Перейти к шагу 3.	Замените бумагу, загруженную в лоток в соответствии с типом и плотностью бумаги, указанных в параметрах лотка.

Действия	Да	Нет
<p><b>Шаг 3</b></p> <p><b>а</b> В зависимости от операционной системы укажите тип и плотность бумаги в диалоговом окне "Настройка печати" или "Печать".</p> <p><b>б</b> Повторно отправьте задание на печать.</p> <p>При печати на изображении по-прежнему появляется некоторый оттенок?</p>	Перейти к шагу 4.	Неполадка устранена.
<p><b>Шаг 4</b></p> <p>Замените формирователь изображения и повторно отправьте задание на печать.</p> <p>При печати на изображении по-прежнему появляется некоторый оттенок?</p>	Обратитесь в <a href="#">техническая поддержка</a> .	Неполадка устранена.

### Печать выполняется с перекосом

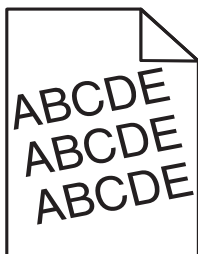

Назначение	Да	Нет
<p><b>Шаг 1</b></p> <p><b>а</b> Отрегулируйте положение направляющих ширины и длины в лотке в соответствии с форматом загруженной бумаги.</p> <p><b>б</b> Повторно отправьте задание на печать.</p> <p>По-прежнему выполняется печать с перекосом?</p>	Перейти к шагу 2.	Неполадка устранена.
<p><b>Шаг 2</b></p> <p><b>а</b> Проверьте, что для печати используется бумага, которая поддерживается для лотка.</p> <p><b>б</b> Повторно отправьте задание на печать.</p> <p>По-прежнему выполняется печать с перекосом?</p>	Обратитесь в <a href="#">техническая поддержка</a> .	Неполадка устранена.

## На страницах видны повторяющиеся горизонтальные линии

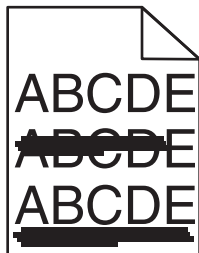

Действия	Да	Нет
<p><b>Шаг 1</b></p> <p><b>а</b> В зависимости от операционной системы укажите лоток или устройство подачи в диалоговом окне "Настройка печати" или "Печать".</p> <p><b>б</b> Повторно отправьте задание на печать.</p> <p>На страницах видны повторяющиеся горизонтальные линии?</p>	Перейти к шагу 2.	Неполадка устранена.
<p><b>Шаг 2</b></p> <p>В меню «Бумага» на панели управления сканера задайте тип и плотность бумаги в соответствии с загруженной в лоток бумагой.</p> <p>Параметры типа и плотности бумаги соответствуют типу и плотности загруженной в лоток бумаге?</p>	Перейти к шагу 3.	Замените тип и плотность бумаги для соответствия загруженной в лоток бумаге.
<p><b>Шаг 3</b></p> <p><b>а</b> Загрузите бумагу из новой пачки.</p> <p><b>Примечание.</b> Бумага может отсыреть вследствие повышенной влажности воздуха. До загрузки в принтер бумагу следует хранить в фирменной упаковке.</p> <p><b>б</b> Повторно отправьте задание на печать.</p> <p>На страницах видны повторяющиеся горизонтальные линии?</p>	Перейти к шагу 4.	Неполадка устранена.
<p><b>Шаг 4</b></p> <p><b>а</b> Снова установите блок формирования изображения.</p> <p><b>1</b> Извлеките картридж с тонером, а затем формирова- тель изображения.</p> <p><b>ПРЕДУПРЕЖДЕНИЕ. Возможность повреждения:</b> Не оставляйте формирова- тель изображения под воз- действием света дольше 10 минут. Длительное воздействие света может привести к снижению качества печати.</p> <p><b>2</b> Установите формирова- тель изображения, а затем картридж.</p> <p><b>б</b> Повторно отправьте задание на печать.</p> <p>На страницах видны повторяющиеся горизонтальные линии?</p>	Перейти к шагу 5.	Неполадка устранена.

Действия	Да	Нет
<p><b>Шаг 5</b> Замените формирователь изображения и повторно отправьте задание на печать.</p> <p>На страницах видны повторяющиеся горизонтальные линии?</p>	<p>Обратитесь в <a href="#">техническая поддержка</a>.</p>	<p>Неполадка устранена.</p>

## На страницах видны повторяющиеся вертикальные линии

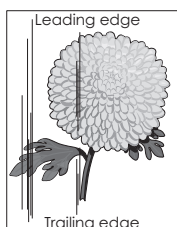
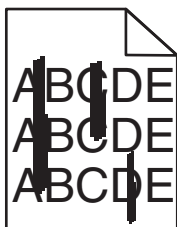

Действия	Да	Нет
<p><b>Шаг 1</b></p> <p><b>а</b> В зависимости от операционной системы укажите тип, фактуру и плотность бумаги в диалоговом окне "Настройка печати" или "Печать".</p> <p><b>б</b> Повторно отправьте задание на печать.</p> <p>На страницах видны повторяющиеся вертикальные линии?</p>	<p>Перейти к шагу 2.</p>	<p>Неполадка устранена.</p>
<p><b>Шаг 2</b></p> <p>В меню «Бумага» на панели управления сканера задайте тип, фактуру и плотность бумаги в соответствии с загруженной в лоток бумагой.</p> <p>Параметры фактуры, типа и плотности бумаги соответствуют бумаге в лотке?</p>	<p>Перейти к шагу 3.</p>	<p>Выполните одно или несколько из указанных ниже действий.</p> <ul style="list-style-type: none"> <li>• В параметрах лотка укажите фактуру, тип и плотность бумаги, которые соответствуют загруженной в лоток бумаге.</li> <li>• Замените бумагу, загруженную в лоток в соответствии с фактурой, типом и плотностью бумаги, которые указаны в параметрах лотка.</li> </ul>

Действия	Да	Нет
<p><b>Шаг 3</b></p> <p><b>а</b> Загрузите бумагу из новой пачки.</p> <p><b>Примечание.</b> Бумага может отсыреть вследствие повышенной влажности воздуха. До загрузки в принтер бумагу следует хранить в фирменной упаковке.</p> <p><b>б</b> Повторно отправьте задание на печать.</p> <p>На страницах видны повторяющиеся вертикальные линии?</p>	Перейти к шагу 4.	Неполадка устранена.
<p><b>Шаг 4</b></p> <p><b>а</b> Снова установите блок формирования изображения.</p> <p><b>1</b> Извлеките картридж с тонером, а затем формирователь изображения.</p> <p><b>ПРЕДУПРЕЖДЕНИЕ. Возможность повреждения:</b> Не оставляйте формирователь изображения под воздействием света дольше 10 минут. Длительное воздействие света может привести к снижению качества печати.</p> <p><b>2</b> Установите формирователь изображения, а затем картридж.</p> <p><b>б</b> Повторно отправьте задание на печать.</p> <p>На страницах видны повторяющиеся вертикальные линии?</p>	Перейти к шагу 5.	Неполадка устранена.
<p><b>Шаг 5</b></p> <p>Замените формирователь изображения и повторно отправьте задание на печать.</p> <p>На страницах видны повторяющиеся вертикальные линии?</p>	Обратитесь в <a href="#">техническая поддержка</a> на сайте <a href="http://support.lexmark.com">http://support.lexmark.com</a> или к представителю по обслуживанию.	Неполадка устранена.

### На распечатываемых изображениях появляются расплывчатые следы тонера или посторонний фон

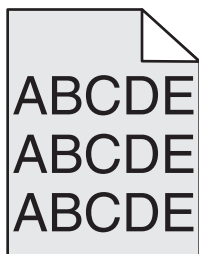

Назначение	Да	Нет
<p><b>Шаг 1</b></p> <p><b>а</b> Снова установите блок формирования изображения.</p> <p><b>1</b> Извлеките картридж с тонером, а затем формирователь изображения.</p> <p><b>ПРЕДУПРЕЖДЕНИЕ. Возможность повреждения:</b> Не оставляйте формирователь изображения под воздействием света дольше 10 минут. Длительное воздействие света может привести к снижению качества печати.</p> <p><b>2</b> Установите формирователь изображения, а затем картридж.</p> <p><b>б</b> Повторно отправьте задание на печать.</p> <p>Исчезли расплывчатые следы тонера или посторонний фон на распечатываемых изображениях?</p>	Неполадка устранена.	Перейти к шагу 2.
<p><b>Шаг 2</b></p> <p>Замените формирователь изображения и повторно отправьте задание на печать.</p> <p>Исчезли расплывчатые следы тонера или посторонний фон на распечатываемых изображениях?</p>	Неполадка устранена.	Обратитесь в <a href="#">техническая поддержка</a> .

## Стирается тонер

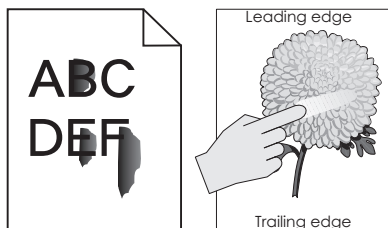

Действия	Да	Нет
<p><b>Шаг 1</b></p> <p>В меню "Бумага" на панели управления сканера проверьте параметры типа и плотности бумаги.</p> <p>Соответствуют ли выбранный тип и плотность бумаги загруженной в лоток бумаге?</p>	Перейти к шагу 2.	В параметрах лотка укажите тип и плотность бумаги, которые соответствуют загруженной в лоток бумаге.
<p><b>Шаг 2</b></p> <p>Проверьте, не используется ли для печати плотная бумага, бумага с тисненой или шероховатой поверхностью.</p> <p>Выполняется печать на тисненой бумаге с шероховатой поверхностью?</p>	В меню "Бумага" на панели управления сканера задайте фактуру бумаги.	Обратитесь в <a href="#">техническая поддержка</a> .

**На распечатываемых изображениях появляются пятна тонера.**

Назначение	Да	Нет
<p>Замените формирователь изображения и повторно отправьте задание на печать.</p> <p>На распечатываемых изображениях появляются пятна тонера?</p>	Обратитесь в <a href="#">техническая поддержка</a> .	Неполадка устранена.

**Низкое качество печати на прозрачных пленках**

Действия	Да	Нет
<p><b>Шаг 1</b></p> <p>В меню «Бумага» на панели управления сканера задайте тип бумаги в соответствии с загруженной в лоток бумагой.</p> <p>Для типа бумаги, загруженной в лоток, задано значение "Прозрачные пленки"?</p>	Перейти к шагу 2.	Для типа бумаги установите значение "Прозрачные пленки".
<p><b>Шаг 2</b></p> <p><b>а</b> Проверьте, используется ли рекомендуемый тип прозрачных пленок.</p> <p><b>б</b> Повторно отправьте задание на печать.</p> <p>По-прежнему низкое качество печати?</p>	Обратитесь в <a href="#">техническая поддержка</a> .	Неполадка устранена.

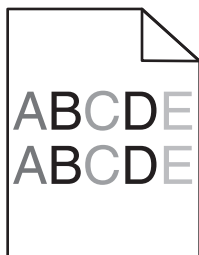
**Неоднородная плотность печати**

Назначение	Да	Нет
<p>Замените формирователь изображения и повторно отправьте задание на печать.</p> <p>Отображается неоднородная плотность печати?</p>	Обратитесь в <a href="#">техническая поддержка</a> .	Неполадка устранена.

## На страницах видны вертикальные пропуски

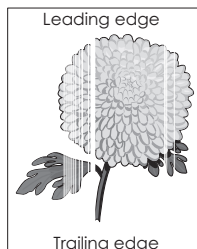

Действия	Да	Нет
<p><b>Шаг 1</b></p> <p><b>а</b> Убедитесь в том, что прикладная программа использует правильный шаблон заливки.</p> <p><b>б</b> Повторно отправьте задание на печать.</p> <p>На страницах видны вертикальные пропуски?</p>	Перейти к шагу 2.	Неполадка устранена.
<p><b>Шаг 2</b></p> <p><b>а</b> В меню «Бумага» на панели управления сканера задайте тип и плотность бумаги в соответствии с загруженной в лоток бумагой.</p> <p><b>б</b> Повторно отправьте задание на печать.</p> <p>На страницах видны вертикальные пропуски?</p>	Перейти к шагу 3.	Неполадка устранена.
<p><b>Шаг 3</b></p> <p>Проверьте, используется ли рекомендуемый тип бумаги.</p> <p><b>а</b> Загрузите в указанный лоток или устройство подачи рекомендуемый тип бумаги.</p> <p><b>б</b> Повторно отправьте задание на печать.</p> <p>На страницах видны вертикальные пропуски?</p>	Перейти к шагу 4.	Неполадка устранена.
<p><b>Шаг 4</b></p> <p><b>а</b> Перераспределите тонер в формирователе изображения.</p> <p><b>1</b> Извлеките картридж с тонером, а затем формирователь изображения.</p> <p><b>2</b> Резко встряхните формирователь изображения.</p> <p><b>ПРЕДУПРЕЖДЕНИЕ. Возможность повреждения:</b> Не оставляйте формирователь изображения под воздействием света дольше 10 минут. Длительное воздействие света может привести к снижению качества печати.</p> <p><b>3</b> Повторно установите формирователь изображения, затем картридж.</p> <p><b>б</b> Повторно отправьте задание на печать.</p> <p>На страницах видны вертикальные пропуски?</p>	Перейти к шагу 5.	Неполадка устранена.

Действия	Да	Нет
<p><b>Шаг 5</b> Замените формирователь изображения и повторно отправьте задание на печать.</p> <p>На страницах видны вертикальные пропуски?</p>	Обратитесь в <a href="#">техническая поддержка</a> .	Неполадка устранена.

## Устранение неполадок копирования

### Copier does not respond (Копировальный аппарат не отвечает)

Действия	Да	Нет
<p><b>Шаг 1</b> Проверьте, есть ли на дисплее сканера сообщение об ошибке или сообщение о состоянии.</p> <p>На дисплее есть сообщение об ошибке или сообщение о состоянии?</p>	Удалите его.	Перейти к шагу 2.
<p><b>Шаг 2</b> Убедитесь в том, что кабель питания подключен к сканеру и к надежно заземленной розетке электросети.</p> <p>Кабель питания подключен к сканеру и к надежно заземленной розетке электросети?</p>	Перейти к шагу 3.	Подсоедините кабель питания к сканеру, затем к надежно заземленной розетке электросети.
<p><b>Шаг 3</b> Убедитесь в том, что кабель питания подключен к принтеру и к надежно заземленной розетке электросети.</p> <p>Кабель питания подключен к принтеру и к надежно заземленной розетке электросети?</p>	Перейти к шагу 4.	Подсоедините кабель питания к принтеру, а затем к надежно заземленной розетке электросети.
<p><b>Шаг 4</b> Выключите принтер и сканер и приблизительно через 10 секунд снова включите их.</p> <p>Появились ли сообщения <b>Выполняется самодиагностика и Готов?</b></p>	Неполадка устранена.	Обратитесь в <a href="#">техническая поддержка</a> .

## Неполные копии документа или фотографии

Действия	Да	Нет
<p><b>Шаг 1</b></p> <p>Проверьте расположение документа или фотографии. Убедитесь, что документ или фотография правильно размещены на стекле сканера лицевой стороной вниз в левом нижнем углу.</p> <p>Документ или фотография загружены правильно?</p>	Перейти к шагу 2.	Поместите документ или фотографию в левый нижний угол на стекло сканера лицевой стороной вниз.
<p><b>Шаг 2</b></p> <p>Убедитесь в том, что значение параметра формата бумаги соответствует формату загруженной в лоток бумаги. В меню "Бумага" на панели управления сканера проверьте параметры формата бумаги.</p> <p>Соответствует ли параметр формата загруженной в лоток бумаге?</p>	Перейти к шагу 3.	Измените значение параметра формата бумаги так, чтобы он соответствовал загруженной в лоток бумаге, или загрузите в лоток бумагу, соответствующую заданному параметру формата бумаги.
<p><b>Шаг 3</b></p> <p><b>а</b> Укажите формат бумаги. В зависимости от операционной системы укажите формат бумаги в диалоговом окне "Настройка печати" или "Печать".</p> <p><b>б</b> Повторно отправьте задание на печать.</p> <p>Копии печатаются правильно?</p>	Неполадка устранена.	Обратитесь в <a href="#">техническая поддержка</a> .

## Низкое качество печати

Действия	Да	Нет
<p><b>Шаг 1</b></p> <p>Проверьте, есть ли на дисплее сообщение об ошибке или сообщение о состоянии.</p> <p>На дисплее есть сообщение об ошибке или сообщение о состоянии?</p>	Удалите его.	Перейти к шагу 2.
<p><b>Шаг 2</b></p> <p>Проверьте качество оригинала документа.</p> <p>Качество оригинала документа удовлетворительное?</p>	Перейти к шагу 3.	Для повышения качества результирующего изображения увеличьте разрешение сканирования.

Действия	Да	Нет
<p><b>Шаг 3</b></p> <p>Если на распечатках появляются темные пятна, очистите стекла сканера и стекло АПд с помощью чистой ткани без ворса, смоченной водой.</p> <p>Стекло сканера чистое?</p>	Перейти к шагу 4.	См. «Чистка стекла экспонирования сканера» на стр. 271.
<p><b>Шаг 4</b></p> <p>Отправьте задание на печать и проверьте качество печати.</p> <p><b>а</b> В меню "Общие параметры" настройте параметры режима "Eco-Mode".</p> <p><b>б</b> В меню "Копирование" настройте плотность тонера.</p> <p><b>в</b> Если распечатки остаются бледными, замените картридж с тонером.</p> <p>Качество печати удовлетворительное?</p>	Перейти к шагу 5.	См. «Неполадки, связанные с качеством печати» на стр. 360.
<p><b>Шаг 5</b></p> <p>Проверьте расположение документа или фотографии.</p> <p>Убедитесь в том, что документ или фотография помещены лицевой стороной на стекло экспонирования в левом верхнем углу.</p> <p>Документ или фотография загружены правильно?</p>	Перейти к шагу 6.	Поместите документ или фотографию в левый верхний угол на стекло сканера лицевой стороной вниз.
<p><b>Шаг 6</b></p> <p>Для повышения качества результирующего изображения увеличьте разрешение сканирования.</p> <p>Увеличение разрешения привело к улучшению качества печати?</p>	Неполадка устранена.	Перейти к шагу 7.
<p><b>Шаг 7</b></p> <p>Проверьте настройки копирования.</p> <p>На экране "Копирование" убедитесь, что параметры типа содержимого и источника соответствуют сканируемому документу.</p> <p>Параметры типа содержимого и источника соответствуют сканируемому документу?</p>	Перейти к шагу 8.	Измените параметры типа содержимого и источника так, чтобы они соответствовали сканируемому документу.
<p><b>Шаг 8</b></p> <p>Проверьте распечатку на наличие дефектов.</p> <p><b>а</b> На экране копирования перейдите к: <b>Расширенные параметры &gt;Доп. парам. обр. изобр. &gt;Резкость &gt;</b> и выберите более низкое значение</p> <p><b>б</b> На экране копирования проверьте, что не выбрано масштабирование.</p> <p>На распечатках появляются дефекты?</p>	Перейти к шагу 9.	Неполадка устранена.

Действия	Да	Нет
<p><b>Шаг 9</b> Проверьте распечатку на наличие пропущенного или бледного текста.</p> <p><b>а</b> На экране копирования перейдите к: <b>Расширенные параметры &gt;Доп. парам. обр. изобр.</b></p> <p><b>б</b> Задайте значения параметров.</p> <ul style="list-style-type: none"> <li>• <b>Улучшить резкость</b> — повышает настройки резкости.</li> <li>• <b>Удалить фон</b> — понижает текущее значение параметра удаления фона.</li> <li>• <b>Повысить контрастность</b> — повышает текущее значение параметра.</li> <li>• <b>Понизить затенение</b> — понижает текущее значение параметра.</li> </ul> <p>На распечатках имеется пропущенный или бледный текст?</p>	Перейти к шагу 10.	Неполадка устранена.
<p><b>Шаг 10</b> Проверьте, не выглядят ли распечатки размытыми или передержанными.</p> <p><b>а</b> На экране копирования перейдите к: <b>Расширенные параметры &gt;Доп. парам. обр. изобр.</b></p> <p><b>б</b> Настройте следующие параметры:</p> <ul style="list-style-type: none"> <li>• <b>Удаление фона</b> — понижает текущее значение параметра.</li> <li>• <b>Затенение деталей</b> — понижает текущее значение параметра удаления фона.</li> </ul> <p><b>в</b> Повторно отправьте задание на печать.</p> <p>Распечатки выглядят размытыми или передержанными?</p>	Обратитесь в <a href="#">техническая поддержка</a> .	Неполадка устранена.

## Не закрывается блок сканера

Действия	Да	Нет
<p>Убедитесь, что между блоком сканера и принтером нет посторонних предметов.</p> <p><b>а</b> Поднимите блок сканера.</p> <p><b>б</b> Устраните препятствие, не позволяющее закрыть блок сканера.</p> <p><b>в</b> Опустите блок сканера на место.</p> <p>Блок сканера плотно закрыт?</p>	Неполадка устранена.	Обратитесь в <a href="#">техническая поддержка</a> .

## Устранение неполадок передачи факса

- «Не отображается идентификатор вызывающего» на стр. 385
- «Не удается передать или принять факс» на стр. 385
- «Факсы принимаются, но не передаются» на стр. 388

- «Факсы передаются, но не принимаются» на стр. 389
- «Функции факса и электронной почты не настроены» на стр. 389
- «Низкое качество печати принимаемого факса» на стр. 390

## Не отображается идентификатор вызывающего

Действия	Да	Нет
<p>Обратитесь в свою телекоммуникационную компанию, чтобы убедиться в том, что для данной телефонной линии имеется подписка на службу определения идентификатора вызывающего абонента.</p> <p><b>Примечания.</b></p> <ul style="list-style-type: none"> <li>• Если в данном регионе поддерживается несколько шаблонов идентификаторов вызывающего абонента, возможно, потребуется изменить заданное по умолчанию значение. Доступны следующие параметры. FSK (шаблон 1) и DTMF (шаблон 2).</li> <li>• Наличие доступа к этим значениям из меню "Факс" зависит от того, поддерживается ли в конкретной стране или регионе несколько типов шаблонов идентификатора вызывающего абонента.</li> <li>• Обратитесь в телекоммуникационную компанию и уточните, какой шаблон или переключатель следует использовать.</li> </ul> <p>Идентификатор вызывающего абонента появляется?</p>	Неполадка устранена.	Обратитесь в <a href="#">техническая поддержка</a> .

## Не удастся передать или принять факс

Действия	Да	Нет
<p><b>Шаг 1</b></p> <p>Проверьте, есть ли на дисплее сообщение об ошибке или состоянии?</p> <p>Отображается ли на дисплее сообщение об ошибке или состоянии?</p>	Сбросьте сообщение об ошибке или состоянии.	Перейти к шагу 2.
<p><b>Шаг 2</b></p> <p>Убедитесь в том, что кабель питания подключен к принтеру и электророзетке с правильным заземлением.</p> <p>Кабель питания подключен к принтеру и к надежно заземленной розетке электросети?</p>	Перейти к шагу 3.	Подсоедините кабель питания к принтеру, а затем к электрической розетке с правильным заземлением.
<p><b>Шаг 3</b></p> <p>Проверьте подачу питания.</p> <p>Проверьте, подключен ли принтер и включен ли он, а также появилось ли сообщение <b>Готов</b> на дисплее принтера.</p> <p>Принтер включен, и появилось ли сообщение <b>Готов</b> на дисплее принтера?</p>	Перейти к шагу 4.	Включите принтер, и дождитесь появления сообщения <b>Готов</b> на дисплее принтера.

Действия	Да	Нет
<p><b>Шаг 4</b></p> <p>Проверьте соединение с принтером.</p> <p>Если применимо, убедитесь в надежном подключении следующего оборудования:</p> <ul style="list-style-type: none"> <li>• Телефон</li> <li>• телефонная трубка</li> <li>• автоответчик</li> </ul> <p>Кабельные соединения надежны?</p>	Перейти к шагу 5.	Надежно подсоедините кабели.
<p><b>Шаг 5</b></p> <p><b>а</b> Проверьте телефонную розетку.</p> <ol style="list-style-type: none"> <li><b>1</b> Подключите телефон к настенной розетке.</li> <li><b>2</b> Дождитесь сигнала в линии.</li> <li><b>3</b> Если сигнала нет, подключите другой телефонный кабель к той же настенной розетке.</li> <li><b>4</b> Если сигнала по-прежнему нет, подключите телефонный кабель к другой настенной розетке.</li> <li><b>5</b> Если сигнал появился, подсоедините принтер к этой розетке.</li> </ol> <p><b>б</b> Попробуйте отправить или принять факс.</p> <p>Не удастся передать или принять факс?</p>	Неполадка устранена.	Перейти к шагу 6.
<p><b>Шаг 6</b></p> <p>Убедитесь, что принтер подключен к аналоговой или правильной цифровой телефонной линии.</p> <p>Факс-модем является аналоговым устройством. Некоторые устройства можно подключать к принтеру для обращения к службам цифровой телефонии.</p> <ul style="list-style-type: none"> <li>• Если используется цифровая сеть с интеграцией служб ISDN, подключите принтер к аналоговому телефонному порту (порт R-интерфейса) на адаптере терминала ISDN. За подробными сведениями и для заказа порта R-интерфейса обратитесь к поставщику ISDN.</li> <li>• Если используется DSL, рекомендуется подключение к фильтру DSL или маршрутизатору, поддерживающему аналоговый режим. За подробными сведениями обратитесь к поставщику DSL.</li> <li>• Если используется телефонная УАТС, убедитесь в том, что осуществляется аналоговое подключение к УАТС. Если такого соединения нет, рассмотрите возможность установки аналоговой телефонной линии для факсимильного аппарата.</li> </ul> <p>Принтер подключен к аналоговой или правильной цифровой телефонной линии?</p>	Перейти к шагу 7.	Подключите принтер к аналоговой или правильной цифровой телефонной линии.

Действия	Да	Нет
<p><b>Шаг 7</b> Проверьте наличие сигнала в линии.</p> <p>Сигнал в линии слышен?</p>	Перейти к шагу 8.	<ul style="list-style-type: none"> <li>• Попробуйте позвонить на номер факса, чтобы убедиться, что он работает нормально.</li> <li>• Если телефонная линия используется другим устройством, прежде чем передавать факс, дождитесь, пока это устройство закончит работу.</li> <li>• Если используется функция "Набор при неснятой трубке", увеличьте громкость, чтобы убедиться в наличии сигнала в линии.</li> </ul>
<p><b>Шаг 8</b> Временно отсоедините другое оборудование, например, автоответчики, компьютеры с модемами или разделители телефонной линии, между принтером и телефонной линией, затем попробуйте отправить или принять факс.</p> <p>Не удастся передать или принять факс?</p>	Неполадка устранена.	Перейти к шагу 9.
<p><b>Шаг 9</b></p> <p><b>а</b> Временно отключите режим "Ожидание вызова". Обратитесь в телефонную компанию, чтобы узнать последовательность нажатия клавиш для временного отключения функции ожидания вызова.</p> <p><b>б</b> Попробуйте отправить или принять факс.</p> <p>Не удастся передать или принять факс?</p>	Неполадка устранена.	Перейти к шагу 10.
<p><b>Шаг 10</b></p> <p><b>а</b> Временно отключите услугу голосовой почты. За дополнительными сведениями обращайтесь в телефонную компанию.</p> <p><b>Примечание.</b> Если требуется одновременно использовать голосовую почту и принтер, можно рассмотреть вариант добавления второй телефонной линии для принтера.</p> <p><b>б</b> Попробуйте отправить или принять факс.</p> <p>Не удастся передать или принять факс?</p>	Неполадка устранена.	Перейти к шагу 11.

Действия	Да	Нет
<p><b>Шаг 11</b> Отсканируйте оригинал документа по одной странице.</p> <p><b>а</b> Наберите номер факса.</p> <p><b>б</b> Отсканируйте документ по одной странице.</p> <p>Не удается передать или принять факс?</p>	Неполадка устранена.	Обратитесь в <a href="#">техническая поддержка</a> .

## Факсы принимаются, но не передаются

Действия	Да	Нет
<p><b>Шаг 1</b> Убедитесь в том, что принтер находится в режиме факса. Для перевода принтера в режим "Факс" нажмите <b>Факс</b> на начальном экране.</p> <p><b>Примечание.</b> Приложение одновременной передачи нескольким получателям не поддерживает тип вывода XPS. Для использования вывода XPS следует переключиться в обычный режим отправки факсов.</p> <p>Отправка факсов работает?</p>	Неполадка устранена.	Перейти к шагу 2.
<p><b>Шаг 2</b> <b>а</b> Загрузите оригинал надлежащим образом. Оригинал документа следует загружать лицевой стороной вниз, длинным краем листа в лоток УАПД или располагать в левом нижнем углу стекла сканера лицевой стороной вниз.</p> <p><b>Примечание.</b> Не загружайте в лоток УАПД почтовые открытки, фотокарточки, документы небольшого формата, прозрачные пленки, фотобумагу и документы на тонкой бумаге (например, вырезки из журналов). Помещайте такие документы на стекло экспонирования сканера.</p> <p><b>б</b> Отправьте факс заново.</p> <p>Отправка факсов работает?</p>	Неполадка устранена.	Перейти к шагу 3.
<p><b>Шаг 3</b> Проверьте номер кода быстрого доступа, а затем повторно отправьте факс.</p> <ul style="list-style-type: none"> <li>Проверьте соответствие кода быстрого доступа требуемому номеру получателя.</li> <li>Вручную наберите телефонный номер.</li> </ul> <p>Отправка факсов работает?</p>	Неполадка устранена.	Обратитесь в <a href="#">техническая поддержка</a> .



## Факсы передаются, но не принимаются

Действия	Да	Нет
<p><b>Шаг 1</b> Проверьте лоток или устройство подачи. Если он пуст, загрузите бумагу в лоток или устройство подачи.</p> <p>Возможен прием факсов?</p>	Неполадка устранена.	Перейти к шагу 2.
<p><b>Шаг 2</b> Проверьте значение параметра задержки по числу звонков.</p> <p><b>а</b> Откройте веб-обозреватель и в поле адреса введите IP-адрес сканера.</p> <p><b>Примечания.</b></p> <ul style="list-style-type: none"> <li>• IP-адрес сканера указан на начальном экране сканера. IP-адрес отображается в виде четырех наборов цифр, разделенных точками, например 123.123.123.123.</li> <li>• Если используется прокси-сервер, временно отключите его, чтобы обеспечить правильную загрузку веб-страницы.</li> </ul> <p><b>б</b> Нажмите <b>Параметры &gt;Параметры факса &gt;Настройка аналогового факса.</b></p> <p><b>в</b> В поле "Звонков до ответа" введите число звонков телефона до ответа.</p> <p><b>г</b> Нажмите кнопку <b>Отправить.</b></p> <p>Возможен прием факсов?</p>	Неполадка устранена.	Перейти к шагу 3.
<p><b>Шаг 3</b> Замените картридж с тонером. Для получения дополнительных сведений см. инструкции, прилагаемые к расходным материалам.</p> <p>Возможен прием факсов?</p>	Неполадка устранена.	Обратитесь в <a href="#">техническая поддержка</a> .

## Функции факса и электронной почты не настроены

### Примечания.

- Перед устранением неполадок убедитесь в том, что подключены кабели факса.
- Индикатор мигает красным до тех пор, пока не будут настроены функции факса и электронной почты.

Действия	Да	Нет
<p><b>а</b> На начальном экране сканера выберите следующее:</p> <p> &gt;Параметры &gt;Общие параметры &gt;Запустить начальную установку &gt;Да &gt;Отправить</p> <p><b>б</b> Выключите сканер, а затем снова включите его. На дисплее сканера появится экран "Выбор языка".</p> <p><b>в</b> Выберите язык, затем нажмите .</p> <p><b>г</b> Выберите страну/регион, а затем нажмите кнопку <b>Далее</b>.</p> <p><b>д</b> Выберите часовой пояс, а затем нажмите кнопку <b>Далее</b>.</p> <p><b>е</b> Выберите <b>Факс</b> и <b>Электронная почта</b>, затем нажмите кнопку <b>Далее</b>.</p> <p>Функции факса и электронной почты настроены?</p>	Неполадка устранена.	Обратитесь в <a href="#">техническая поддержка</a> .

## Низкое качество печати принимаемого факса

Действия	Да	Нет
<p><b>Шаг 1</b></p> <p>Попросите отправителя факса выполнить следующие действия.</p> <p><b>а</b> Убедитесь в том, что качество оригинала документа удовлетворительное.</p> <p><b>б</b> По возможности увеличьте разрешение сканирования факса.</p> <p><b>в</b> Повторить передачу факса.</p> <p>Качество распечатки факса удовлетворительное?</p>	Неполадка устранена.	Перейти к шагу 2.

Действия	Да	Нет
<p><b>Шаг 2</b> Уменьшите скорость передачи входящего факса.</p> <p><b>а</b> Откройте веб-обозреватель и в поле адреса введите IP-адрес сканера.</p> <p><b>Примечания.</b></p> <ul style="list-style-type: none"> <li>• IP-адрес сканера указан на начальном экране сканера. IP-адрес отображается в виде четырех наборов цифр, разделенных точками, например 123.123.123.123.</li> <li>• Если используется прокси-сервер, временно отключите его, чтобы обеспечить правильную загрузку веб-страницы.</li> <li>• Распечатать страницу настроек сети или страницы настроек меню и найти IP-адрес в разделе TCP/IP.</li> </ul> <p><b>б</b> Нажмите <b>Параметры &gt;Параметры факса &gt;Настройка аналогового факса</b>.</p> <p><b>в</b> В поле "Максимальная скорость" выберите один из следующих параметров:</p> <ul style="list-style-type: none"> <li>• 2400</li> <li>• 4800</li> <li>• 9600</li> <li>• 14400</li> <li>• 33600</li> </ul> <p><b>г</b> Нажмите <b>Отправить</b>, а затем повторно отправьте факс.</p> <p>Качество распечатки факса удовлетворительное?</p>	Неполадка устранена.	Перейти к шагу 3.
<p><b>Шаг 3</b> Замените картридж с тонером. Когда появится сообщение <b>Мало тонера в картридже [88 .ху]</b>, замените картридж и повторно отправьте факс.</p> <p>Качество распечатки факса удовлетворительное?</p>	Неполадка устранена.	Обратитесь в <a href="#">техническая поддержка</a> .

## Устранение неполадок сканера

- «Не удается выполнить сканирование с компьютера» на стр. 392
- «Неполное сканирование документа или фотографии» на стр. 392
- «Низкое качество отсканированного изображения» на стр. 393
- «Сканирование не выполнено надлежащим образом» на стр. 394
- «Не закрывается блок сканера» на стр. 395
- «Сканирование выполняется слишком долго или приводит к паузе в работе компьютера» на стр. 395
- «Сканер не отвечает» на стр. 395

## Не удастся выполнить сканирование с компьютера

Действия	Да	Нет
<p><b>Шаг 1</b></p> <p>Перед сканированием убедитесь, что сканер включен, и на дисплее сканера отображается сообщение <b>Готов</b>.</p> <p>Перед сканированием отображается сообщение <b>Готов</b>?</p>	Перейти к шагу 4.	Перейти к шагу 2.
<p><b>Шаг 2</b></p> <p>Выключите сканер и приблизительно через 10 секунд снова включите его.</p> <p>Перед сканированием отображается сообщение <b>Готов</b>?</p>	Перейти к шагу 4.	Перейти к шагу 3.
<p><b>Шаг 3</b></p> <p><b>а</b> Если на дисплее сканера появляется сообщение об ошибке, удалите сообщение.</p> <p><b>б</b> Повторно отправить задание на сканирование.</p> <p>Возможно ли сканирование с компьютера?</p>	Неполадка устранена.	Перейти к шагу 4.
<p><b>Шаг 4</b></p> <p><b>а</b> Проверьте надежность подсоединения кабелей к сканеру и серверу печати.          Подробнее см. документацию по установке, входящую в комплект поставки сканера.</p> <p><b>б</b> Повторно отправить задание на сканирование.</p> <p>Возможно ли сканирование с компьютера?</p>	Неполадка устранена.	Обратитесь в <a href="#">техническая поддержка</a> .

## Неполное сканирование документа или фотографии

Действия	Да	Нет
<p><b>а</b> Проверьте расположение документа или фотографии.          Убедитесь, что документ или фотография правильно размещены на стекле сканера лицевой стороной вниз в левом нижнем углу.</p> <p><b>б</b> Вновь просканируйте документ или фотографию.</p> <p>Документ или фотография отсканированы правильно?</p>	Неполадка устранена.	Обратитесь в <a href="#">техническая поддержка</a> .

## Низкое качество отсканированного изображения

Действия	Да	Нет
<p><b>Шаг 1</b> Проверьте, есть ли на дисплее сканера сообщение об ошибке.</p> <p>Отображается ли на дисплее сканера сообщение об ошибке?</p>	Удалите сообщение об ошибке.	Перейти к шагу 2.
<p><b>Шаг 2</b> Проверьте качество оригинала документа.</p> <p>Качество оригинала документа удовлетворительное?</p>	Перейти к шагу 3.	Для повышения качества результирующего изображения увеличьте разрешение сканирования.
<p><b>Шаг 3</b> Очистите стекло сканера и стекло АПД влажной чистой тканью без ворса.</p> <p>Стекло сканера чистое?</p>	Перейти к шагу 4.	См. «Чистка стекла экспонирования сканера» на стр. 271.
<p><b>Шаг 4</b> Проверьте расположение документа или фотографии. Убедитесь в том, что документ или фотография помещены лицевой стороной на стекло экспонирования в левом верхнем углу.</p> <p>Документ или фотография загружены правильно?</p>	Перейти к шагу 5.	Поместите документ или фотографию в левый верхний угол на стекло сканера лицевой стороной вниз.
<p><b>Шаг 5</b> Отправьте задание на печать и проверьте качество печати.</p> <ul style="list-style-type: none"> <li>• В меню "Общие параметры" настройте параметры режима "Eco-Mode".</li> <li>• В меню "Копирование" настройте плотность тонера.</li> <li>• Если распечатки стали бледными, замените картридж с тонером.</li> </ul> <p>Качество печати удовлетворительное?</p>	Перейти к шагу 6.	См. «Неполадки, связанные с качеством печати» на стр. 360.
<p><b>Шаг 6</b> Для повышения качества результирующего изображения увеличьте разрешение сканирования.</p> <p>Увеличение разрешения привело к улучшению качества печати?</p>	Неполадка устранена.	Перейти к шагу 7.
<p><b>Шаг 7</b> Проверьте настройки сканирования. На экране "Сканирование" убедитесь, что параметры типа содержимого и источника соответствуют сканируемому документу.</p> <p>Параметры типа содержимого и источника соответствуют сканируемому документу?</p>	Обратитесь в <a href="#">техническая поддержка</a> .	Измените параметры типа содержимого и источника так, чтобы они соответствовали сканируемому документу.

## Сканирование не выполнено надлежащим образом

Действия	Да	Нет
<p><b>Шаг 1</b> Проверьте подключения кабелей. Убедитесь, что кабель Ethernet или кабель USB надежно подключен к компьютеру и принтеру.</p> <p>Кабели надежно подключены?</p>	Перейти к шагу 2.	Надежно подсоедините кабели.
<p><b>Шаг 2</b> Убедитесь, что имя файла еще не используется.</p> <p>Имя файла уже используется?</p>	Измените имя файла.	Перейти к шагу 3.
<p><b>Шаг 3</b> Убедитесь, что документ или фотография, которые необходимо сканировать, не открыты в другом приложении и не используются другим пользователем.</p> <p>Файл, который необходимо сканировать, открыт в другом приложении или используется другим пользователем?</p>	Закройте сканируемый файл.	Перейти к шагу 4.
<p><b>Шаг 4</b> Убедитесь, что в параметрах настройки места назначения установлены флажки <b>Добавить отметку времени</b> или <b>Заменить существующий файл</b>.</p> <p>В параметрах настройки назначения установлены флажки <b>Добавить отметку времени</b> или <b>Заменить существующий файл</b>?</p>	Перейти к шагу 5.	Установите в параметрах настройки назначения флажки <b>Добавить отметку времени</b> или <b>Заменить существующий файл</b> .
<p><b>Шаг 5</b> В меню флэш-накопителя уменьшите параметры разрешения сканирования и повторно отправьте задание.</p> <p>Выполняется ли сканирование задания?</p>	Неполадка устранена.	Перейти к шагу 6.
<p><b>Шаг 6</b> Проверьте настройки сканирования. На экране "Сканирование" проверьте, что параметры типа содержимого и источника соответствуют сканируемому документу.</p> <p>Параметры типа содержимого и источника соответствуют сканируемому документу?</p>	Неполадка устранена.	Измените параметры типа содержимого и источника так, чтобы они соответствовали сканируемому документу.

## Не закрывается блок сканера

Действия	Да	Нет
<p>Убедитесь, что в блоке сканера нет посторонних предметов.</p> <p><b>а</b> Поднимите блок сканера.</p> <p><b>б</b> Устраните препятствие, не позволяющее закрыть блок сканера.</p> <p><b>в</b> Опустите блок сканера на место.</p> <p>Блок сканера плотно закрыт?</p>	Неполадка устранена.	Обратитесь в <a href="#">техническая поддержка</a> .

## Сканирование выполняется слишком долго или приводит к паузе в работе компьютера

Действия	Да	Нет
<p><b>Шаг 1</b></p> <p>Убедитесь, что другие приложения не мешают работе сканера. Закройте все приложения, которые не используются.</p> <p>Сканирование выполняется очень медленно или приводит к "зависанию" компьютера?</p>	Перейти к шагу 2.	Неполадка устранена.
<p><b>Шаг 2</b></p> <p>Выберите более низкое разрешение сканирования.</p> <p>Сканирование выполняется очень медленно или приводит к "зависанию" компьютера?</p>	Обратитесь в <a href="#">техническая поддержка</a> .	Неполадка устранена.

## Сканер не отвечает

Действия	Да	Нет
<p><b>Шаг 1</b></p> <p>Убедитесь, что сканер включен.</p> <p>Сканер выключен?</p>	Перейти к шагу 2.	Включите сканер.
<p><b>Шаг 2</b></p> <p>Убедитесь, что Ethernet-кабель надежно подсоединен к сканеру и к компьютеру, серверу печати или иному сетевому оборудованию.</p> <p>Ethernet-кабель надежно подсоединен к сканеру и к компьютеру, серверу печати или иному сетевому оборудованию?</p>	Перейти к шагу 3.	Подключите Ethernet-кабель к сканеру и к компьютеру, серверу печати или иному сетевому оборудованию.

Действия	Да	Нет
<p><b>Шаг 3</b></p> <p>Убедитесь в том, что кабель питания подключен к сканеру и к надежно заземленной розетке электросети.</p> <p>Кабель питания подключен к сканеру и к надежно заземленной розетке электросети?</p>	Перейти к шагу 4.	Подсоедините кабель питания к сканеру, затем к надежно заземленной розетке электросети.
<p><b>Шаг 4</b></p> <p>Убедитесь, что розетка электросети не выключена с помощью выключателя или прерывателя.</p> <p>Розетка электросети выключена с помощью выключателя или прерывателя?</p>	Включите выключатель или сбросьте прерыватель.	Перейти к шагу 5.
<p><b>Шаг 5</b></p> <p>Убедитесь, что сканер не подключен к устройствам защиты от импульсного перенапряжения, источникам бесперебойного питания или удлинителям.</p> <p>Сканер подключен к устройству защиты от импульсного перенапряжения, к устройству бесперебойного питания или к удлинителю?</p>	Подсоедините кабель питания к сканеру, а затем к правильно заземленной электрической розетке.	Перейти к шагу 6.
<p><b>Шаг 6</b></p> <p>Проверьте другое электрическое оборудование, подключенное к розетке.</p> <p>Электрическое оборудование работает?</p>	Отключите другое электрическое оборудование от розетки, а затем включите сканер. Если сканер не заработает, повторно подключите другое электрическое оборудование и перейдите к шагу 6.	Перейти к шагу 7.
<p><b>Шаг 7</b></p> <p>Выключите сканер и приблизительно через 10 секунд снова включите его.</p> <p>Сканер работает?</p>	Неполадка устранена.	Обратитесь в <a href="#">техническая поддержка</a> .

## Решение проблем приложений начального экрана

### Произошла ошибка приложения

Действия	Да	Нет
<p><b>Шаг 1</b></p> <p>Поищите соответствующие записи в системном журнале.</p> <p><b>а</b> Откройте веб-обозреватель и в поле адреса введите IP-адрес сканера.</p> <p>Если IP-адрес сканера неизвестен, можно:</p> <ul style="list-style-type: none"> <li>• IP-адрес указан на начальном экране сканера.</li> <li>• Распечатать страницу настроек сети или страницы настроек меню и найти IP-адрес в разделе TCP/IP.</li> </ul> <p><b>Примечание.</b> IP-адрес отображается в виде четырех наборов цифр, разделенных точками, например 123.123.123.123.</p> <p><b>б</b> Нажмите <b>Параметры &gt;Приложения &gt;Управление приложениями &gt;вкладка Система &gt;Журнал</b>.</p> <p><b>в</b> В меню "Фильтр" выберите состояние приложения.</p> <p><b>г</b> В меню "Приложение" выберите приложение и нажмите кнопку <b>Отправить</b>.</p> <p>Отображается ли сообщение об ошибке в журнале?</p>	Перейти к шагу 2.	Обратитесь в <a href="#">техническая поддержка</a> .
<p><b>Шаг 2</b></p> <p>Устраните ошибку.</p> <p>Приложение сейчас работает?</p>	Неполадка устранена.	Обратитесь в <a href="#">техническая поддержка</a> .

### Встроенный веб-сервер не открывается

Действия	Да	Нет
<p><b>Шаг 1</b></p> <p>Убедитесь, что IP-адрес сканера правильный.</p> <p>Просмотреть IP-адрес сканера:</p> <ul style="list-style-type: none"> <li>• На начальном экране сканера</li> <li>• В разделе «TCP/IP» меню «Сеть/порты»</li> <li>• Путем печати страницы настройки сети или параметров меню и поиска раздела «TCP/IP»</li> </ul> <p><b>Примечание.</b> IP-адрес отображается в виде четырех наборов цифр, разделенных точками, например 123.123.123.123.</p> <p>IP-адрес сканера верный?</p>	Перейти к шагу 2.	В адресной строке браузера введите правильный IP-адрес сканера. <p><b>Примечание.</b> В зависимости от параметров сети может потребоваться ввести "https://" вместо "http://" перед IP-адресом сканера для доступа к встроенному веб-серверу.</p>

Действия	Да	Нет
<p><b>Шаг 2</b> Проверьте, включен ли принтер и сканер, а также появилось ли сообщение <b>Готов</b> на дисплее сканера.</p> <p>Включен ли принтер и сканер, а также появилось ли сообщение <b>Готов</b> на дисплее сканера?</p>	Перейти к шагу 3.	Включите принтер , а затем сканер.
<p><b>Шаг 3</b> Проверьте сетевое подключение принтера.</p> <p>Сетевое подключение работает?</p>	Перейти к шагу 4.	Обратитесь к специалисту по обслуживанию системы.
<p><b>Шаг 4</b> Проверьте надежность подключения кабелей к сканеру и серверу печати.     Подробнее см. документацию по установке, входящую в комплект поставки сканера.</p> <p>Кабели подключены к сканеру и серверу печати надежно?</p>	Перейти к шагу 5.	Надежно подключите кабели.
<p><b>Шаг 5</b> Временно отключите прокси-серверы.</p> <p><b>Примечание.</b> Прокси-сервера могут блокировать или ограничивать доступ к некоторым веб-узлам, включая встроенный веб-сервер.</p> <p>Серверы веб-прокси отключены?</p>	Перейти к шагу 6.	Обратитесь к специалисту по обслуживанию системы.
<p><b>Шаг 6</b> Снова зайдите на встроенный веб-сервер, введя верный IP-адрес в адресной строке.</p> <p>Встроенный веб-сервер открыт?</p>	Неполадка устранена.	Обратитесь в <a href="#">техническая поддержка</a> .

## Обращение в службу технической поддержки

Обращаясь за технической поддержкой, опишите характер неполадки, укажите последовательность индикаторов на панели управления принтера и перечислите действия, уже предпринятые для устранения неполадки.

Необходимо знать модель и серийный номер принтера. Эту информацию можно найти на этикетке с внутренней стороны передней верхней крышки принтера. Серийный номер также указан на странице параметров меню.

Компания Lexmark может предложить ряд способов для устранения проблемы печати. Зайдите на веб-узел компании Lexmark по адресу <http://support.lexmark.com> и выполните одно из следующих действий.

<b>Техническая библиотека</b>	Решение наиболее распространенных проблем можно найти в руководствах, вспомогательной документации, драйверах и других ресурсах, которые можно загрузить из нашей библиотеки.
<b>Электронная почта</b>	Можно отправить компании Lexmark сообщение электронной почты с описанием проблемы. Специалист по поддержке ответит на ваше письмо и предоставит информацию, которая поможет устранить неполадку.
<b>Поддержка путем общения через Интернет</b>	Можно связаться непосредственно с ответственным специалистом по поддержке. Он может самостоятельно устранить неполадку в принтере или перенаправить ваш запрос в Службу помощи, ответственный специалист которой может подключиться к вашему компьютеру через Интернет и устранить неполадку, установить обновления или выполнить другие задачи, которые помогут вам успешно пользоваться продуктом Lexmark.

Также оказывается поддержка по телефону В США или Канаде позвоните по телефону 1-800-539-6275. Для получения технической поддержки в других странах или регионах посетите веб-узел Lexmark по адресу <http://support.lexmark.com>.

# Уведомления

## Информация по продукту

Наименование устройства:

Lexmark MX6500e

Тип устройства:

4036

Модели:

310

## Уведомление о редакции

Март 2013 г.

**Следующий пункт не относится к тем странам, где подобное условие противоречит местному законодательству:** КОМПАНИЯ LEXMARK INTERNATIONAL, INC. ПРЕДОСТАВЛЯЕТ ЭТУ ПУБЛИКАЦИЮ «КАК ЕСТЬ» БЕЗ КАКИХ-ЛИБО ГАРАНТИЙ, КАК ЯВНЫХ, ТАК И ПОДРАЗУМЕВАЕМЫХ, ВКЛЮЧАЯ ПОДРАЗУМЕВАЕМЫЕ ГАРАНТИИ КОММЕРЧЕСКОГО УСПЕХА ИЛИ ПРИГОДНОСТИ ДЛЯ ОПРЕДЕЛЕННОЙ ЗАДАЧИ. В некоторых областях не разрешен отказ от оговоренных явно или подразумеваемых гарантий при определенных сделках, поэтому данное положение, возможно, к Вам не относится.

В настоящем издании могут содержаться технические неточности или типографские ошибки. Содержащаяся здесь информация периодически корректируется; данные изменения будут включены в последующие издания. В любое время в описываемые продукты или программы могут быть внесены изменения или усовершенствования.

Упоминание в этом документе изделий, программ или услуг не означает, что изготовитель намерен поставлять их во все страны, в которых он осуществляет свою деятельность. Любые упоминания изделий, программ или услуг не означают и не предполагают, что может быть использовано только это изделие, программа или услуга. Вместо них может быть использовано любое эквивалентное изделие, программа или услуга, если при этом не нарушаются существующие права интеллектуальной собственности. Пользователь сам несет ответственность за оценку и проверку работы настоящего изделия в связи с использованием других изделий, программ или услуг, кроме явно указанных изготовителем.

Техническую поддержку Lexmark можно получить по адресу <http://support.lexmark.com>.

Подробнее о расходных материалах и загружаемых файлах см. на странице [www.lexmark.com](http://www.lexmark.com).

© Lexmark International, Inc., 2013

Все права защищены.

## Товарные знаки

Lexmark, Lexmark с ромбом и MarkVision являются товарными знаками корпорации Lexmark International, зарегистрированными в США и/или других странах.

PrintCryption, ScanBack и StapleSmart являются товарными знаками компании Lexmark International, Inc.

Mac и логотип Mac являются товарными знаками корпорации Apple Inc., зарегистрированными в США и других странах.

PCL<sup>®</sup> является зарегистрированным товарным знаком компании Hewlett-Packard. PCL является наименованием, используемым компанией Hewlett-Packard для обозначения набора команд (языка принтера) и функций, реализованных в принтерах этой компании. Данный принтер разрабатывался как совместимый с языком PCL. Это означает, что принтер распознает команды PCL, используемые различными прикладными программами, и эмулирует функции, соответствующие данным командам.

Следующие выражения являются торговыми марками или зарегистрированными торговыми марками соответствующих компаний:

Albertus	Открытая корпорация с ограниченной ответственностью Monotype
Antique Olive	Monsieur Marcel OLIVE
Apple-Chancery	Корпорация Apple Computer
Arial	Открытая корпорация с ограниченной ответственностью Monotype
CG Times	Разработан корпорацией Agfa на основе Times New Roman по лицензии корпорации Monotype
Chicago	Корпорация Apple Computer
Clarendon	Компания Linotype-Hell AG и/или ее дочерние компании
Eurostile	Nebiolo
Geneva	Корпорация Apple Computer
GillSans	Открытая корпорация с ограниченной ответственностью Monotype
Helvetica	Компания Linotype-Hell AG и/или ее дочерние компании
Hoefler	Jonathan Hoefler Type Foundry
ITC Avant Garde Gothic	Корпорация International Typeface
ITC Bookman	Корпорация International Typeface
ITC Mona Lisa	Корпорация International Typeface
ITC Zapf Chancery	Корпорация International Typeface
Joanna	Открытая корпорация с ограниченной ответственностью Monotype
Marigold	Arthur Baker
Monaco	Корпорация Apple Computer
New York	Корпорация Apple Computer
Oxford	Arthur Baker
Palatino	Компания Linotype-Hell AG и/или ее дочерние компании
Stempel Garamond	Компания Linotype-Hell AG и/или ее дочерние компании

Taffy	Корпорация Agfa
Times New Roman	Открытая корпорация с ограниченной ответственностью Monotype
Univers	Компания Linotype-Hell AG и/или ее дочерние компании

Другие товарные знаки являются собственностью соответствующих владельцев.

## Уведомление о модульном компоненте

Данное устройство может содержать следующие модульные компоненты:

Тип/модель Lexmark LEX-M01-005; FCC ID: IYLLEXM01005; IC: 2376A-M01005

Тип/модель Lexmark LEX-M05-001; FCC ID: IYLLEXM05001; Industry Canada IC: 2376A-M05001

Тип/модель Lexmark LEX-M05-002; FCC ID: IYLLEXM05002; Industry Canada IC: 2376A-M05002

## Уведомления о лицензировании

Информация о лицензировании по данному продукту доступна на компакт-диске: в директории \LEGAL установочного компакт-диска.

## Уровни шума

Следующие измерения были сделаны в соответствии с ISO 7779, а результаты представлены в соответствии с требованиями ISO 9296.

**Примечание.** Некоторые режимы могут отсутствовать на устройстве.

Среднее звуковое давление на расстоянии 1 м, дБА	
Печать	Односторонняя: 57 дБа (MS710, MS711), 57 дБа (MS810n, MS810dn), 58 дБа (MS811n, MS811dn), 58 дБа (MS812dn); Двусторонняя: 56 дБа (MS710, MS711), 56 дБа (MS810n, MS810dn), 57 дБа (MS811n, MS811dn), 58 дБа (MS812dn)
Сканирование	45 дБа (монохромная), 44 дБа (цветная)
Копирование	55 дБа
Готово	36 дБа

Значения могут изменяться. Текущие значения см. на веб-узле [www.lexmark.com](http://www.lexmark.com).

## Директива по утилизации электрического и электронного оборудования



Эмблема WEEE обозначает определенные программы и процедуры по утилизации электронных устройств в странах Европейского союза. Компания Lexmark призывает пользователей утилизировать свои устройства. При возникновении вопросов относительно вариантов утилизации посетите веб-узел Lexmark [www.lexmark.com](http://www.lexmark.com), на котором можно найти номер телефона местного торгового представительства.

## Предупреждение о чувствительности к разрядам статического электричества



Этим знаком обозначаются компоненты, чувствительные к статическому электричеству. Перед тем, как прикасаться к поверхностям, отмеченным такими знаками, необходимо дотронуться до металлического корпуса принтера.

## Информация о температуре

Рабочая температура окружающей среды	от 16 до 32°C (от 60 до 90°F)
Температура перевозки	от -40 до 43,3°C (от -40 до 110°F)
Температура хранения и относительная влажность	от 1 до 35°C (от 34 до 95°F) от 8 до 80% отн. влажности

## Уведомление о лазерном излучении

Принтер сертифицирован в США, как соответствующий требованиям DHHS 21 CFR, раздел I, подраздел J, для лазерных устройств класса I (1), а также сертифицирован в других странах как лазерное устройство класса I, соответствующее требованиям стандарта IEC 60825-1.

Лазерные устройства класса I считаются безопасными. Внутри принтера находится лазер класса IIIb (3b), в качестве которого обычно используется арсенид-галлиевый лазер мощностью 10 мВт,

излучающий в диапазоне длин волн 787-800 нанометров. Лазерная система и принтер сконструированы таким образом, что при нормальных условиях эксплуатации, техническом обслуживании и при соблюдении предписанных условий ремонта персонал не подвергается воздействию лазерного излучения, превышающего уровень класса I.

## Информационная этикетка о лазерном излучении

На данном принтере, как показано ниже, может присутствовать этикетка с уведомлением о лазерном излучении:

DANGER - Invisible laser radiation when cartridges are removed and interlock defeated. Avoid exposure to laser beam.  
 PERIGO - Radiação a laser invisível ser liberada se os cartuchos forem removidos e o lacre rompido. Evite a exposição aos feixes de laser.  
 Opasnost - Nevidljivo lasersko zračenje kada su kasete uklonjene i poništena sigurnosna veza. Izbjegavati izlaganje zracima.  
 NEBEZPEČN Když jsou vyjmuty kazety a je odblokována pojistka, ze zařízeníje vystřeno neviditelné laserové záření. Nevystavujte se působení laserového paprsku.  
 FARE - Usynlig laserstråling, nepatroner fjernes, og spjækanordningen er slet fra. Undgået blive udsat for laserstrålen.  
 GEVAAR - Onzichtbare laserstraling wanneer cartridges worden verwijderd en een vergrendeling wordt genegeerd. Voorkom blootstelling aan de laser.  
 DANGER - Rayonnements laser invisibles lors du retrait des cartouches et du déverrouillage des loquets. Éviter toute exposition au rayon laser.  
 VAARA - Näkymättömät laserstrålyden varottava, kun vääkasetit on poistettu ja lukitus on auki. Vääkaserstrålele altistumista.  
 GEFÄHR - Unsichtbare Laserstrahlung beim Herausnehmen von Druckkassetten und offener Sicherheitssperre. Laserstrahl meiden.  
 KINÐYNOΣ - Έκλυση αόρατης ακτινοβολίας laser κατά την αφαίρεση των κασετών και την απασφάλιση της μανδάλωσης. Αποφεύγετε την έκθεση στην ακτινοβολία laser.  
 VESZÉLY - Nem látható lézersugárzó fordulhat elő a patronok eltávolításakor és a zárszerkezet felbontásakor. Kerülje a lézersugárnak való kitettséget.  
 PERICOLO - Emissione di radiazioni laser invisibili durante la rimozione delle cartucce e del blocco. Evitare l'esposizione al raggio laser.  
 FARE - Usynlig laserstråling nekassetene tas ut og sperren er satt ut av spill. Unngå eksponering for laserstrålen.  
 NIEBEZPIECZEŃSTWO - niewidzialne promieniowanie laserowe podczas usuwania kaset i blokady. Należy unikać naświetlenia promieniem lasera.  
 ОПАСНО! Невидимое лазерное излучение при извлеченных картриджах и снятии блокировки. Избегайте воздействия лазерных лучей.  
 Pozor - Nebezpečnostvo neviditeľného laserového žiarenia pri odobratých kazetách a odblokovanej pojistke. Nevystavujte sa ľstom.  
 PELIGRO: Se producen radiaciones láser invisibles al extraer los cartuchos con el interbloqueo desactivado. Evite la exposición al haz de láser.  
 FARA - Osynlig laserstråling nd patroner tas ur och spjæmekanismen durrhædd. Undvik exponering for laserstrålen.  
 危険 - 当移除碳粉盒及互锁失效时会产生看不见的激光辐射, 请避免暴露在激光光束下。  
 危険 - 移除碳粉匣與安全連續開關失效時會產生看不見的雷射輻射。請避免暴露在雷射光束下。  
 危険 - カートリッジが取り外され、内部ロックが無効になると、見えないレーザー光が放射されます。このレーザー光に当たらないようにしてください。

## Потребляемая мощность

### Потребление энергии устройством

В следующей таблице приведены характеристики потребляемой мощности устройства.

**Примечание.** Некоторые режимы могут отсутствовать на устройстве.

Режим	Описание	Потребляемая мощность (Вт)
Печать	Устройство создает печатный документ из электронных документов.	Односторонняя: 700 Вт (MS710, MS711), 700 Вт (MS810n, MS810dn), 770 Вт (MS811n, MS811dn), 830 Вт (MS812dn); Двусторонняя: 500 Вт (MS710, MS711), 500 Вт (MS810n, MS810dn), 560 Вт (MS811n, MS811dn), 630 Вт (MS812dn)
Копирование	Устройство создает печатные документы на основе печатных оригиналов.	н.д.
Сканирование	Устройство выполняет сканирование печатных документов.	70 Вт

Режим	Описание	Потребляемая мощность (Вт)
Готов	Устройство ожидает задание на печать.	40 Вт
Спящий режим	Устройство находится в режиме энергосбережения высокого уровня.	25 Вт
Выкл	Устройство подключено к электророзетке, но выключатель питания выключен.	0,01 Вт

Уровни энергопотребления, указанные в предыдущей таблице, представляют собой усредненные по времени измерения. Мгновенные значения потребляемой мощности могут быть существенно выше этого среднего значения.

Значения могут изменяться. Чтобы узнать текущие значения, посетите узел: [www.lexmark.com](http://www.lexmark.com).

## Спящий режим

Это устройство имеет режим пониженного энергопотребления, который называется *спящим режимом*. Спящий режим позволяет экономить энергию, снижая уровень потребляемой энергии во время длительного простоя. Спящий режим включается автоматически, если устройство не используется в течение указанного периода времени, называемого *временем перехода в спящий режим*.

Заводская настройка по умолчанию времени до перехода в спящий режим (в минутах) для данного устройства:	10
---	----

С помощью меню настройки время до перехода в спящий режим можно изменять в диапазоне от 1 до 240 минут. При установке меньшего значения времени до перехода в спящий режим снижается энергопотребление, но увеличивается время реакции устройства. При выборе большого значения времени до перехода в спящий режим обеспечивается быстрая реакция устройства, но оно потребляет больше энергии.

## Устройство выключено, но подключено к розетке

Если данное устройство, когда выключено, но подключено к розетке, потребляет некоторую небольшую энергию, то чтобы полностью прекратить потребление энергии устройством, отключите его от розетки.

## Суммарное энергопотребление

Иногда требуется определить суммарное энергопотребление устройства. Поскольку потребляемая мощность измеряется в ваттах, то для определения энергопотребления это значение необходимо умножить на время, в течение которого устройство находится в каждом режиме. Суммарное энергопотребление устройства равно сумме энергий, потребленных им в каждом режиме.

## Соответствие директивам Европейского сообщества (ЕС)

Данное устройство соответствует требованиям по безопасности директив Комитета ЕС 2004/108/ЕС и 2006/95/ЕС на основе сближения и согласования законов стран-участников относительно электромагнитной совместимости и безопасности электрического оборудования, предназначенного для использования в указанном диапазоне напряжений.

Изготовитель данного устройства: Lexmark International, Inc., 740 West New Circle Road, Lexington, KY, 40550 USA. Уполномоченный представитель: Lexmark International Technology Hungaria Kft., 8 Lechner Odon fasor, Millennium Tower III, 1095 Budapest HUNGARY. Декларацию соответствия требованиям директив можно получить по запросу у уполномоченного представителя.

Данное изделие удовлетворяет ограничениям на оборудование класса А директивы EN 55022 и требованиям безопасности директивы EN 60950.

## Уведомление об электромагнитных помехах

### Предупреждение

Данное устройство соответствует требованиям по излучению EN55022 для устройств класса А, а также требованиям по защищенности EN55024. Данное устройство не предназначено для использования в домашних условиях или жилой зоне.

Это устройство класса А. При использовании в домашних условиях данное устройство может создавать электромагнитные помехи. В этом случае пользователю может потребоваться предпринять соответствующие меры.

## Уведомления о соответствии стандартам для терминального телекоммуникационного оборудования

Данный раздел содержит информацию о соответствии стандартам, относящуюся к продуктам, содержащим терминальное телекоммуникационное оборудование, например факсимильным аппаратам.

## Примечание для пользователей в Европейском союзе

Изделия с маркировкой CE соответствуют требованиям по безопасности, изложенным в директивах Совета ЕС 2004/108/ЕС, 2006/95/ЕС и 1999/5/ЕС по сближению и согласованию законодательств государств-участников об электромагнитной совместимости и безопасности электрического оборудования, предназначенного для эксплуатации в пределах определенных диапазонов напряжения, а также по оборудованию радиосвязи и оконечному оборудованию дальней связи.

На соответствие стандартам указывает маркировка CE.



Производитель данного изделия: Lexmark International, Inc., 740 West New Circle Road, Lexington, KY, 40550 USA. Авторизованный представитель: Lexmark International Technology Hungaria Kft., 8 Lechner Odon fasor, Millennium Tower III, 1095 Budapest HUNGARY. Заявление о соответствии требованиям указанных директив может быть предоставлено авторизованным представителем по запросу.

Данное изделие удовлетворяет ограничениям на оборудование класса А директивы EN 55022 и требованиям безопасности директивы EN 60950.

Подробные сведения о соответствии стандартам см. в таблице в конце раздела уведомлений.

## Уведомления о соответствии стандартам для беспроводных устройств

Данный раздел содержит следующую информацию о соответствии стандартам, относящимся к устройствам беспроводной связи, содержащим передатчики, включая помимо всего прочего беспроводные сетевые карты или бесконтактные считыватели идентификационных карточек.

### Воздействие радиочастотного излучения

Мощность излучения данного устройства существенно ниже ограничений FCC и других нормативных агентств по радиочастотному излучению. В соответствии с требованиями FCC и других нормативных агентств по дозе радиочастотного облучения расстояние между антенной данного устройства и человеком должно быть не менее 20 см (8 дюймов).

### Примечания для пользователей в странах Европейского союза

Изделия с маркировкой CE соответствуют требованиям по безопасности, изложенным в директивах Совета ЕС 2004/108/EC, 2006/95/EC и 1999/5/EC по сближению и согласованию законодательств государств-участников об электромагнитной совместимости и безопасности электрического оборудования, предназначенного для эксплуатации в пределах определенных диапазонов напряжения, а также по оборудованию радиосвязи и оконечному оборудованию дальней связи.

На соответствие стандартам указывает маркировка CE.



Производитель данного изделия: Lexmark International, Inc., 740 West New Circle Road, Lexington, KY, 40550 USA. Авторизованный представитель: Lexmark International Technology Hungba Kft., 8 Lechner fasor, Millennium Tower III, 1095 Budapest HUNGARY. Заявление о соответствии требованиям указанных директив может быть предоставлено авторизованным представителем по запросу.

Данное изделие удовлетворяет ограничениям на оборудование класса А директивы EN 55022 и требованиям безопасности директивы EN 60950.

Изделия с возможностью работы в беспроводных ЛВС 2,4 ГГц соответствуют требованиям по безопасности, изложенным в директивах Совета ЕС 2004/108/EC, 2006/95/EC и 1999/5/EC по сближению и согласованию законодательств государств-участников об электромагнитной совместимости и безопасности электрического оборудования, предназначенного для эксплуатации в пределах определенных диапазонов напряжения, а также по оборудованию радиосвязи и оконечному оборудованию дальней связи.

На соответствие стандартам указывает маркировка CE.



Разрешено применение во всех странах Европейского Союза и Европейской ассоциации свободной торговли. Использовать только в помещениях.

Производитель данного изделия: Lexmark International, Inc., 740 West New Circle Road, Lexington, KY, 40550 USA. Авторизованный представитель: Lexmark International Technology Hungaria Kft., 8 Lechner utca fasor, Millennium Tower III, 1095 Budapest HUNGARY. Заявление о соответствии требованиям указанных директив может быть предоставлено авторизованным представителем по запросу.

Данный продукт может использоваться в странах, перечисленных в следующей таблице.

AT	BE	BG	CH	CY	CZ	DE	DK	EE
EL	ES	FI	FR	HR	HU	IE	IS	IT
LI	LT	LU	LV	MT	NL	NO	PL	PT
RO	SE	SI	SK	TR	UK			

Česky	Společnost Lexmark International, Inc. tímto prohlašuje, že výrobek tento výrobek je ve shodě se základními požadavky a dalšími příslušnými ustanoveními směrnice 1999/5/ES.
Dansk	Lexmark International, Inc. erklærer herved, at dette produkt overholder de væsentlige krav og øvrige relevante krav i direktiv 1999/5/EF.
Deutsch	Hiermit erklärt Lexmark International, Inc., dass sich das Gerät dieses Gerät in Übereinstimmung mit den grundlegenden Anforderungen und den übrigen einschlägigen Bestimmungen der Richtlinie 1999/5/EG befindet.
Ελληνική	ΜΕ ΤΗΝ ΠΑΡΟΥΣΑ Η LEXMARK INTERNATIONAL, INC. ΔΗΛΩΝΕΙ ΟΤΙ ΑΥΤΟ ΤΟ ΠΡΟΪΟΝ ΣΥΜΜΟΡΦΩΝΕΤΑΙ ΠΡΟΣ ΤΙΣ ΟΥΣΙΩΔΕΙΣ ΑΠΑΙΤΗΣΕΙΣ ΚΑΙ ΤΙΣ ΛΟΙΠΕΣ ΣΧΕΤΙΚΕΣ ΔΙΑΤΑΞΕΙΣ ΤΗΣ ΟΔΗΓΙΑΣ 1999/5/EK.
English	Hereby, Lexmark International, Inc., declares that this type of equipment is in compliance with the essential requirements and other relevant provisions of Directive 1999/5/EC.
Español	Por medio de la presente, Lexmark International, Inc. declara que este producto cumple con los requisitos esenciales y cualesquiera otras disposiciones aplicables o exigibles de la Directiva 1999/5/CE.
Eesti	Käesolevaga kinnitab Lexmark International, Inc., et seade see toode vastab direktiivi 1999/5/EÜ põhinõuetele ja nimetatud direktiivist tulenevatele muudele asjakohastele sätetele.
Suomi	Lexmark International, Inc. vakuuttaa täten, että tämä tuote on direktiivin 1999/5/EY oleellisten vaatimusten ja muiden sitä koskevien direktiivin ehtojen mukainen.
Français	Par la présente, Lexmark International, Inc. déclare que l'appareil ce produit est conforme aux exigences fondamentales et autres dispositions pertinentes de la directive 1999/5/CE.
Magyar	Alulírott, Lexmark International, Inc. nyilatkozom, hogy a termék megfelel a vonatkozó alapvető követelményeknek és az 1999/5/EC irányelv egyéb előírásainak.
Íslenska	Hér með lýsir Lexmark International, Inc. yfir því að þessi vara er í samræmi við grunnkröfur og aðrar kröfur, sem gerðar eru í tilskipun 1999/5/EC.
Italiano	Con la presente Lexmark International, Inc. dichiara che questo prodotto è conforme ai requisiti essenziali ed alle altre disposizioni pertinenti stabilite dalla direttiva 1999/5/CE.
Latviski	Ar šo Lexmark International, Inc. deklarē, ka šis izstrādājums atbilst Direktīvas 1999/5/EK būtiskajām prasībām un citiem ar to saistītajiem noteikumiem.
Lietuvių	Šiuo Lexmark International, Inc. deklaruoją, kad šis produktas atitinka esminius reikalavimus ir kitas 1999/5/EB direktyvos nuostatas.
Malti	Bil-preżenti, Lexmark International, Inc., jiddikjara li dan il-prodott huwa konformi mal-ħtiġijiet essenzjali u ma dispożizzjonijiet oħrajn relevanti li jinsabu fid-Direttiva 1999/5/KE.
Nederlands	Hierbij verklaart Lexmark International, Inc. dat het toestel dit product in overeenstemming is met de essentiële eisen en de andere relevante bepalingen van richtlijn 1999/5/EG.

Norsk	Lexmark International, Inc. erklærer herved at dette produktet er i samsvar med de grunnleggende krav og øvrige relevante krav i direktiv 1999/5/EF.
Polski	Niniejszym Lexmark International, Inc. oświadcza, że niniejszy produkt jest zgodny z zasadniczymi wymogami oraz pozostałymi stosownymi postanowieniami Dyrektywy 1999/5/EC.
Português	A Lexmark International Inc. declara que este produto está conforme com os requisitos essenciais e outras disposições da Diretiva 1999/5/CE.
Slovensky	Lexmark International, Inc. týmto vyhlasuje, že tento produkt spĺňa základné požiadavky a všetky príslušné ustanovenia smernice 1999/5/ES.
Slovensko	Lexmark International, Inc. izjavlja, da je ta izdelek v skladu z bistvenimi zahtevami in ostalimi relevantnimi določili direktive 1999/5/ES.
Svenska	Härmed intygar Lexmark International, Inc. att denna produkt står i överensstämmelse med de väsentliga egenskapskrav och övriga relevanta bestämmelser som framgår av direktiv 1999/5/EG.

## Patent acknowledgment

The use of this product or service is subject to the reasonable, non-discriminatory terms in the Intellectual Property Rights (IPR) Disclosure of Certicom Corp. at the IETF for Elliptic Curve Cryptography (ECC) Cipher Suites for Transport Layer Security (TLS) implemented in the product or service.

The use of this product or service is subject to the reasonable, non-discriminatory terms in the Intellectual Property Rights (IPR) Disclosure of Certicom Corp. at the IETF for TLS Elliptic Curve Cipher Suites with SHA-256/382 and AES Galois Counter Mode (GCM) implemented in the product or service.

The use of this product or service is subject to the reasonable, non-discriminatory terms in the Intellectual Property Rights (IPR) Disclosure of Certicom Corp. at the IETF for TLS Suite B Profile for Transport Layer Security (TLS) implemented in the product or service.

The use of this product or service is subject to the reasonable, non-discriminatory terms in the Intellectual Property Rights (IPR) Disclosure of Certicom Corp. at the IETF for Addition of the Camellia Cipher Suites to Transport Layer Security (TLS) implemented in the product or service.

The use of certain patents in this product or service is subject to the reasonable, non-discriminatory terms in the Intellectual Property Rights (IPR) Disclosure of Certicom Corp. at the IETF for AES-CCM ECC Cipher Suites for TLS implemented in the product or service.

The use of this product or service is subject to the reasonable, non-discriminatory terms in the Intellectual Property Rights (IPR) Disclosure of Certicom Corp. at the IETF for IKE and IKEv2 Authentication Using the Elliptic Curve Digital Signature Algorithm (ECDSA) implemented in the product or service.

The use of this product or service is subject to the reasonable, non-discriminatory terms in the Intellectual Property Rights (IPR) Disclosure of Certicom Corp. at the IETF for Suite B Cryptographic Suites for IPsec implemented in the product or service.

The use of this product or service is subject to the reasonable, non-discriminatory terms in the Intellectual Property Rights (IPR) Disclosure of Certicom Corp. at the IETF for Algorithms for Internet Key Exchange version 1 (IKEv1) implemented in the product or service.

# Указатель

- [**  
[Тип расходного материала] не  
Lexmark, см. Руководство  
пользователя [33.xu] 332
- F**  
FTP  
параметры FTP 167  
FTP-адрес  
создание ярлыков номеров  
факсов с использованием  
панели управления  
сканера 162
- I**  
IP-адрес компьютера  
поиск 20  
IP-адрес сканера  
поиск 20  
IP-адрес, сканера  
поиск 20
- M**  
Multi Send  
добавление профиля 25  
настройка 25  
MyShortcut  
информация о 25
- A**  
автоответчику  
настройка 139  
адаптер RJ-11. 147  
адаптер VoIP 144  
адаптер-заглушка 147  
адрес FTP, сканирование на  
использование номера кода  
быстрого доступа 163  
с использованием панели  
управления сканера 163
- Б**  
безопасность  
изменение параметров  
конфиденциальной  
печати 112  
безопасность принтера  
сведения 269  
беспроводная сеть  
информация о  
конфигурации 63  
блок формирования  
изображения  
заказ 282  
замена 286  
блокировка ненужных  
факсов 157  
бумага  
бумага из вторсырья 96  
выбор 95  
использование  
изготовленной из  
вторсырья 261  
настройка формата  
Universal 72  
недопустимые 96  
печатные бланки 95  
разные форматы,  
копирование 119  
сохранение 122  
фирменный бланк 95  
характеристики 94  
хранение 94, 97  
бумага из вторсырья  
использование 96, 261  
бункер для отходов  
перфорации  
очистка 277
- В**  
веб-страница безопасности  
источник 269  
верхние  
исключение из цепочки  
связи 91, 92  
связывание 91, 92  
видны вертикальные  
пропуски 380  
видны полосы 380  
видны пропуски 380  
визитные карточки  
загрузка 90  
виртуальный дисплей  
проверка, с помощью  
встроенного веб-  
сервера 294  
Во флэш-памяти  
недостаточно места для  
ресурсов [52] 333  
Восстановить отложенные  
задания? 339  
восстановление заводских  
настроек по умолчанию 296  
вставка верхнего и нижнего  
колонтитула 124  
Вставьте бункер отходов  
перфоратора 327  
Встроенный веб-сервер  
доступ 21  
изменение параметров  
конфиденциальной  
печати 112  
настройка почтовых  
уведомлений 294  
настройки  
администратора 294  
настройки сети 294  
первоначальная настройка  
факса 138  
проблема с доступом 397  
проверка состояния  
компонентов 278  
проверка состояния  
расходных материалов 278  
сканирование на компьютер  
с помощью 164  
создание кода быстрого  
доступа для FTP 162  
создание кода быстрого  
доступа для получателей  
факсов 154  
создание кодов быстрого  
доступа для электронной  
почты 130  
встроенный сервер печати  
устранение неполадок 348  
выбор бумаги 95

**Г**

голосовая почта  
настройка 139

**Д**

дата и время, факс  
параметр 151  
двусторонняя печать 120  
детали  
использование картриджей  
Lexmark 279  
проверка с помощью  
встроенного веб-  
сервера 278  
проверка состояния 278  
детали устройства  
автоматической подачи  
чистка 272  
Диск заполнен, 62 324  
Диск заполнен, задание  
сканирования отменено 324  
Диск почти заполнен.  
Безопасная очистка  
диска. 324  
дисплей, панель управления  
принтера  
настройка яркости 264  
дисплей, панель управления  
сканера 15  
Для выполнения задания  
требуется расходные  
материалы 342  
Для использования в данном  
устройстве диск должен быть  
отформатирован 324  
документы, печать  
из ОС Windows 104  
с компьютера Macintosh 104  
дополнительная карточка  
установка 48  
дополнительные устройства  
карта памяти 37  
лоток на 550 листов,  
установка 53  
модуль памяти, установка 50  
обновление в драйвере  
принтера 59  
плата передачи данных  
сканера 32  
плата с микропрограммным  
обеспечением 32, 37

плата факсимильной  
связи 37  
Порт ISP 41  
порты 37  
сеть 37  
дополнительный лоток на 550  
листов  
загрузка 72  
доступ к встроенному веб-  
серверу 21  
доступ к системной плате 37

**Ж**

жесткий диск сканера  
очистка 267  
утилизация 266  
шифрование 268  
журнал факсов  
просмотр 156

**З**

заводские значения  
восстановление 296  
Загрузите [имя  
пользовательского типа] в  
[источник бумаги] с загрузкой  
[ориентация бумаги] 329  
Загрузите [пользовательская  
строка] в [источник бумаги] с  
загрузкой [ориентация  
бумаги] 329  
Загрузите [размер бумаги] с  
загрузкой [ориентация бумаги]  
в [источник бумаги] 330  
Загрузите [тип бумаги]  
[формат бумаги] в [источник  
бумаги] с загрузкой  
[ориентация бумаги] 329  
Загрузите в устройство ручной  
подачи [название  
пользовательского типа]  
[ориентация бумаги] 330  
Загрузите в устройство ручной  
подачи [пользовательская  
строка] [ориентация  
бумаги] 330  
Загрузите в устройство ручной  
подачи [тип бумаги] [формат  
бумаги] с загрузкой  
[ориентация бумаги]. 330

Загрузите в устройство ручной  
подачи [формат бумаги]  
[ориентация бумаги] 331  
Загрузите скобы 331  
загрузка  
визитные карточки 90  
дополнительный лоток на  
550 листов 72  
карточки 86  
конверты 86  
Лоток на 2100 листов 79  
многоцелевое устройство  
подачи 86  
прозрачные пленки 86  
стандартный лоток на 550  
листов 72  
УАПД 90  
фирменный бланк в  
лотках 72  
фирменный бланк в лотке на  
2100 листов 79  
фирменный бланк в  
многоцелевом устройстве  
подачи 86  
Загрузка фирменных бланков  
ориентация бумаги 109  
задание на копирование,  
отмена  
использование стекла  
экспонирования  
сканера 125  
использование УАПД 125  
задание на печать  
отмена, с компьютера 113  
задания на печать с  
повтором 110  
печать из ОС Windows 111  
печать с компьютера  
Macintosh 111  
задания на печать с  
резервированием 110  
печать из ОС Windows 111  
печать с компьютера  
Macintosh 111  
задания печати с  
проверкой 110  
печать из ОС Windows 111  
печать с компьютера  
Macintosh 111  
заказ  
блок формирования  
изображения 282

- картридж со скрепками 282  
комплект для ТО 281  
разделительная  
пластина 279  
Салфетка для очистки  
ролика подачи бумаги  
УАДП 279  
заказ расходных материалов  
картриджи с тонером 280  
Заканчивается комплект ТО  
[80.ху] 331  
Заканчивается  
формирователь изображения  
[84.ху] 326  
Закройте боковую дверцу  
брошюровщика 323  
Закройте верхнюю крышку  
доступа 323  
Закройте дверцу или вставьте  
картридж 322  
Закройте переднюю  
дверцу 323  
замена  
блок формирования  
изображения 286  
замена картриджа 284  
замена картриджа со  
скрепками 289  
замена разделительной  
пластины 283  
замена расходных  
материалов  
картридж со скрепками 289  
Замените [источник бумаги] на  
[тип бумаги] [формат бумаги]  
для загрузки [ориентация] 322  
Замените картридж,  
несоответствие региона  
принтера [42.ху] 337  
Замените картридж, осталось  
примерно 0 страниц  
[88.ху] 336  
Замените комплект валиков  
[81.ху] 338  
Замените комплект ТО,  
осталось примерно 0 страниц  
[80.ху] 338  
Замените неподдерживаемый  
картридж [32.ху] 339  
Замените неподдерживаемый  
термоблок [32.ху] 339  
Замените неподдерживаемый  
формирователь изображения  
[32.ху] 339  
Замените отсутствующий или  
не отвечающий термоблок  
[31.ху] 335  
Замените отсутствующий  
термоблок [31.ху] 338  
Замените очиститель 339  
Замените подкладку  
разделителя 338  
Замените формирователь  
изображения, осталось  
примерно 0 страниц  
[84.ху] 337  
Замятие в сканере, извлеките  
из сканера все оригиналы  
[2уу.хх] 340  
Замятие в сканере, извлеките  
из сканера замятые  
оригиналы [2уу.хх] 340  
Замятие страницы [х],  
откройте верхнюю заднюю  
дверцу. [202] 304  
Замятие страницы [х],  
откройте верхнюю и нижнюю  
задние дверцы. [231–234] 305  
Замятие страницы [х],  
откройте верхнюю крышку  
автоподатчика [28у.хх] 319  
Замятие страницы [х],  
откройте лоток [х]. [24х] 309  
Замятие страницы [х],  
очистите устройство ручной  
подачи. [250] 310  
Замятие страницы [х],  
поднимите переднюю крышку  
для снятия картриджа. [200–  
201] 302  
Замятие страницы [х], снимите  
лоток 1 для очистки  
устройства двусторонней  
печати. [235–239] 308  
Замятие страницы [х], удалите  
бумагу, откройте заднюю  
дверцу  
брошюровщика. Оставьте  
бумагу в лотке. [451] 314  
Замятие страницы [х], удалите  
бумагу, откройте заднюю  
дверцу раскладного  
лотка. Оставьте бумагу в  
лотке. [43у.хх] 318  
Замятие страницы [х], удалите  
бумагу, откройте заднюю  
дверцу швистеля. Оставьте  
бумагу в лотке. [455–457] 315  
Замятие страницы [х],  
устраните бумагу, откройте  
заднюю дверцу почтового  
ящика. Оставьте бумагу в  
лотке. [41у.хх] 312  
Замятие страницы [х],  
устраните замятие в  
стандартном выходном лотке.  
[203] 308  
замятия  
номера 299  
обнаружение зон  
замятия 299  
предотвращение 297  
расположение 299  
замятия бумаги  
предотвращение 297  
замятия бумаги, устранение  
в верхней крышке АПД 319  
в задней дверце почтового  
ящика 312  
в лотке 309  
в области  
брошюровщика 315  
в области дверцы заднего  
раскладного лотка 318  
в области задней дверцы  
брошюровщика 314  
в стандартном выходном  
лотке 308  
в устройстве ручной  
подачи 310  
внутри принтера 302  
двусторонняя 308  
за задней дверцей 304, 305  
замятия, устранение  
в верхней крышке АПД 319  
в задней дверце почтового  
ящика 312  
в лотке 309  
в области  
брошюровщика 315  
в области дверцы заднего  
раскладного лотка 318  
в области задней дверцы  
брошюровщика 314

в стандартном выходном лотке 308  
в устройстве ручной подачи 310  
внутри принтера 302  
двусторонняя 308  
за задней дверцей 304, 305  
заявление об энергозависимости 266  
значки на начальном экране отображение 22  
скрытие 22

## И

Извлеките бумагу из [имя связанного набора лотка] 336  
Извлеките бумагу из стандартного выходного лотка 336  
Изменение конфигурации, некоторые отложенные задания не восстановлены [57] 323  
Изменение настройки меню безопасности 201  
Измените [источник бумаги] на [имя пользовательского типа] с загрузкой [ориентация] 321  
Измените [источник бумаги] на [пользовательская строка] с загрузкой [ориентация] 321  
Измените [источник бумаги] на [формат бумаги] с загрузкой [ориентация] 322  
имеющиеся внутренние дополнительные устройства 37  
импорт конфигурации использование встроенного веб-сервера 30  
имя пользовательского типа бумаги назначение 92  
создание 92  
имя файла параметры сканирования 167  
индикатор, световой панель управления сканера 15  
информация о конфигурации беспроводная сеть 63

исключение лотков из цепочки связи 91, 92  
использование адресной книги 132  
передача факс 153  
использование бумаги, изготовленной из вторсырья 261  
использование кнопок сенсорного экрана 19  
использование кодов быстрого доступа передача факс 153  
использование номера кода быстрого доступа сканирование с передачей по адресу FTP 163  
использование форм и избранного 104  
источник содержимого параметры факсимильной передачи 159  
параметры электронной почты 134

## К

кабели Ethernet 56  
порт USB 56  
карта памяти установка 50  
карточки загрузка 86  
советы 108  
картридж замена 284  
картридж со скрепками заказ 282  
замена 289  
картриджи с тонером заказ 280  
утилизация 265  
качество копии настройка 121  
качество печати очистка стекла УАДП 271  
чистка деталей устройства автоматической подачи 272  
чистка стекла экспонирования сканера 271

кнопки и значки на начальном экране сканера описание 16  
кнопки, панель управления сканера 15  
кнопки, сенсорный экран использование 19  
коды быстрого доступа для электронной почты, создание использование встроенного веб-сервера 130  
коды быстрого доступа, создание FTP-адрес 162  
адрес FTP 162  
получатель факса 154, 155  
электронная почта 130  
количество оставшихся страниц предполагаемое 278  
комплект для очистки использование 276  
комплект для ТО заказ 281  
конверты загрузка 86  
советы по использованию 108  
конфигурации принтер 12  
конфигурации принтера 12  
конфиденциальные данные сведения по обеспечению безопасности 269  
конфиденциальные задания изменение параметров печати 112  
Конфиденциальные задания на печать 110  
печать из ОС Windows 111  
печать с компьютера Macintosh 111  
копии параметры копирования 127  
копирование вставка верхнего и нижнего колонтитула 124  
выбор лотка 118  
добавление накладываемого сообщения 124

- использование стекла экспонирования сканера 116
- использование УАПД 116
  - на другом формате 118
  - на обеих сторонах листа бумаги (двустороннее) 120
  - на прозрачных пленках 117
  - на фирменном бланке 117
  - настройка качества 121
  - несколько страниц на одном листе 122
  - отмена задания на копирование 125
  - пользовательское задание 123
  - разбор по копиям 121
  - размещение страниц-разделителей между копиями 122
  - разные форматы бумаги 119
    - увеличение 120
    - уменьшение 120
    - ускоренная копия 115
    - фотографии 116
  - копирование на бумагу разных форматов 119
  - копирование на другом формате 118
  - копирование на обеих сторонах бумаги (двусторонняя печать) 120
  - копирование на прозрачной пленке 117
  - копирование на фирменный бланк 117
  - копирование нескольких страниц на один лист 122
  - копирование фотографий 116
- Копия карточки
  - настройка 24
- корпус принтера
  - чистка 270
- корпус сканера
  - чистка 270
- Л**
  - летнее время, настройка 151
  - летнее время, работа с факсом 151
- Линия DSL (Digital Subscriber Line)
  - настройка факса 143
- Лоток на 2100 листов
  - загрузка 79
- Лоток на 550 листов
  - установка 53
- М**
  - Мастер настройки беспроводной сети
    - использование 64
  - меню
    - AppleTalk 192
    - HTML 258
    - IPv6 190
    - PDF 254
    - PostScript 254
    - TCP/IP 189
    - XPS 254
  - Активная сетевая плата 186
  - Беспроводная связь 191
  - Выходная обработка 248
  - Журнал проверки безопасности 205
    - загрузка бумаги 180
  - Замена форматов 176
  - Изменение настройки безопасности 201
  - Изображение 259
  - Качество 250
  - Конфиденциальная печать 203
  - Меню настройки SMTP 199
  - Настройка выходного лотка 183
  - Настройка МУП 172
  - Общие настройки 207
  - Отчеты 185
  - Очистка временных файлов данных 204
  - Параллельный [x] 194
  - Параметры 246
  - Параметры FTP 235
  - Параметры копирования 217
  - Параметры электронной почты 230
  - Плотность бумаги 178
  - Пользовательские имена 181
  - Пользовательские имена лотков 182
  - Пользовательские типы 181
  - Пользовательские форматы сканирования 182
  - Последовательный [x] 197
  - Разное 202
  - Расходные материалы 171
  - Режим факса (Настройка аналогового факса) 221
  - Сетевая плата 188
  - Сетевые отчеты 188
  - Сеть [x] 186
  - Служебные 253
  - Справка 259
  - Стандартная сеть 186
  - Стандартный USB 193
    - схема 170
  - Универсальная настройка 183
  - Установка даты и времени 205
  - Устройство подачи по умолчанию 172
  - Учет заданий 251
  - Фактура бумаги 176
  - Флэш-диск 240
  - Формат и тип бумаги 173
  - Эмуляция PCL 255
  - Меню "HTML" 258
  - меню "IPv6" 190
  - меню "PDF" 254
  - меню "PostScript" 254
  - Меню "TCP/IP" 189
  - меню "Активная сетевая плата" 186
  - меню "Беспроводная связь" 191
  - Меню "Журнал проверки безопасности" 205
  - меню "Загрузка бумаги" 180
  - Меню "Замена форматов" 176
  - меню "Изображение" 259
  - Меню "Качество" 250
  - Меню "Конфигурация МУП" 172
  - меню "Конфиденциальная печать" 203
  - Меню "Настройка выходного лотка" 183
  - Меню "Общие параметры" 207
  - Меню "Отчеты" 185
  - меню "Оформление" 248

- Меню "Параметры FTP" 235  
Меню "Параметры копирования" 217  
Меню "Параметры электронной почты" 230  
Меню "Параметры" 246  
Меню "Плотность бумаги" 178  
меню "Пользовательские имена лотков" 182  
меню "Пользовательские имена" 181  
Меню "Пользовательские типы" 181  
меню "Пользовательские форматы сканирования" 182  
Меню "Разное" 202  
Меню "Расходные материалы" 171  
Меню "Режим факса (Настройка аналогового факса)" 221  
Меню "Сетевая плата" 188  
меню "Сетевые отчеты" 188  
Меню "Служебные" 253  
меню "Справка" 259  
меню "Стандартная сеть" 186  
меню "Стандартный USB" 193  
меню "Универсальная настройка" 183  
Меню "Устройство подачи по умолчанию" 172  
меню "Фактура бумаги" 176  
Меню "Формат и тип бумаги" 173  
меню "Эмуляция PCL" 255  
меню "Параллельный [x]" 194  
меню "Последовательный [x]" 197  
Меню "Сеть [x]" 186  
Меню "Установка даты и времени" 205  
Меню "Учет заданий" 251  
меню AppleTalk 192  
меню XPS 254  
Меню настройки SMTP 199  
Меню флэш-диска 240  
Метод личного идентификационного номера использование 65  
метод настройки кнопки использование 65  
мигает индикатор  
устранение неполадок 320  
многоцелевое устройство подачи  
загрузка 86  
Модем не подключен к аналоговой телефонной линии, факс отключен. 332
- Н**  
на страницах видны повторяющиеся вертикальные линии 376  
на страницах видны повторяющиеся горизонтальные линии 375  
нарушение  
заявление 266  
настройка  
уведомления о расходных материалах, картридж с тонером 295  
уведомления о расходных материалах, комплект для технического обслуживания 295  
уведомления о расходных материалах, формирователь изображения 295  
настройка Ethernet подготовка к 61  
настройка беспроводной сети использование встроенного веб-сервера 66  
настройка имени или станции исходящего факса 150  
настройка качества копии 121  
настройка номера или станции факса 150  
настройка параметров порта 67  
настройка параметров электронной почты 129  
настройка плотности тонера 105  
настройка последовательной печати 68  
настройка размера бумаги формата Universal 72  
настройка сети ethernet использование Macintosh 61  
на платформе Windows 61  
настройка сканера в сети Ethernet (только Macintosh) 61  
в сети Ethernet (только Windows) 61  
настройка спящего режима 263  
настройка уведомлений о расходных материалах 295  
настройка факса VoIP 144 для конкретной страны или региона 147  
подключение по стандартной телефонной линии 139  
соединение DSL 143  
соединение VoIP 144  
цифровая телефонная служба 145  
настройка функций факса и электронной почты 389  
настройка электронных уведомлений с помощью встроенного веб-сервера 294  
настройки администратора Встроенный веб-сервер 294  
настройки для заботы об экологии Eco-Mode 262 Тихий режим 262  
настройки для защиты экологии Eco-Mode 262 Спящий режим 263 Тихий режим 262 экономия расходных материалов 261 яркость, настройка 264  
начальный экран настройка 22 отображение значков 22 скрытие значков 22  
Не назначен номер станции факса Обратитесь к системному администратору. 326  
Не назначено имя станции факса Обратитесь к

системному администратору. 325  
 Не установлен сервер факсов "В формат". Обратитесь к системному администратору. 325  
 Неверный формат бумаги, откройте [источник бумаги] [34] 327  
 невозможно открыть встроенный веб-сервер 397  
 Недостаточно комплекта ТО [80.xu] 331  
 Недостаточно памяти для дефрагментации флэш-памяти [37] 328  
 Недостаточно памяти для поддержки функции сохранения ресурсов [35] 328  
 Недостаточно памяти для разбора задания по копиям [37] 328  
 Недостаточно памяти, некоторые отложенные задания не будут восстановлены [37] 329  
 Недостаточно памяти, некоторые отложенные задания удалены [37] 328  
 Недостаточно формирователя изображения [84.xu] 326  
 Некоторые отложенные задания не восстановлены 341  
 Необходимо было перезапустить принтер. Последнее задание могло быть не выполнено. 333  
 неоднородное качество печати 368  
 Неподдерживаемое дополнительное устройство в гнезде [x] [55] 343  
 Неподдерживаемый режим камеры, отсоедините камеру и измените режим 343  
 Неподдерживаемый тип концентратора USB, отсоедините 325  
 Неподдерживаемый формат бумаги в лотке [x] 343

неполадки принтера, устранение основных 344  
 неравномерная плотность печати 379  
 Несовместимый выходной лоток [x] [59] 326  
 Несовместимый лоток [x] [59] 326  
 несоответствие картриджа и формирователя изображения [41.xu] 320  
 Низкий уровень тонера в картридже [88.xu] 321

## О

Обнаружена неисправная флэш-память [51] 324  
 Обнаружена неотформатированная флэш-память [53] 343  
 Обнаружение штрихкода использование 30  
 обновление списка дополнительных устройств в драйвере принтера 59  
 обращение в службу технической поддержки 398  
 Опустошите контейнер перфоратора 325  
 организация кабелей 56  
 откладывание факсов 158  
 Отключите неисправный диск [61] 335  
 Открыта крышка УАПД сканера 339  
 отложенная передача параметры факсимильной передачи 160  
 отложенные задания 110  
 печать из ОС Windows 111  
 печать с компьютера Macintosh 111  
 отмена задание на печать, с компьютера 113  
 отмена задания на печать из панели управления сканера 113  
 с компьютера 113  
 отмена передачи сообщения электронной почты 134  
 отображение значков на начальном экране 22  
 отправка факса с использованием компьютера 152  
 отправка факса с помощью сенсорного экрана 152  
 отчеты просмотр 295  
 Очень низкий уровень картриджа, осталось примерно [x] страниц [88.xu] 321  
 Очень низкий уровень комплекта ТО, осталось примерно [x] страниц [80.xu] 331  
 Очень низкий уровень формирователя изображения, осталось примерно [x] страниц [84.xu] 326  
 очистка бункера для отходов перфорации 277  
 Очистка временных файлов данных меню 204  
 очистка диска 267  
 очистка жесткого диска сканера 267  
 очистка памяти жесткого диска 267  
 очистка сенсорного экрана 276  
 очистка энергозависимой памяти 267  
 очистка энергонезависимой памяти 267  
 Ошибка ПО стандартной сети [54] 341  
 Ошибка последовательного порта [x] [54] 341  
 Ошибка чтения USB-концентратора. Извлеките концентратор. 325  
 Ошибка чтения диска USB. Извлеките USB. 325

## П

память типы, установленные в сканере 266  
 Память факса заполнена 325

- панель управления принтера
  - заводские настройки, восстановление 296
  - настройка яркости 264
- панель управления сканера 15
  - Свет кнопки перехода в спящий режим 16
  - световой индикатор 16
- панель управления, сканер 15
  - Свет кнопки перехода в спящий режим 16
  - световой индикатор 16
- Параллельный порт [x]
  - отключен [56] 333
- параметр
  - Адрес TCP/IP 189
  - тип бумаги 72
  - формат бумаги 72
- параметры FTP
  - FTP 167
  - расширенные функции 169
- параметры копирования
  - копии 127
  - плотность 126
  - разбор 126
  - расширенные функции 127
  - Сохранение в виде кода быстрого доступа 127
  - стороны (двусторонняя печать) 126
- параметры порта
  - настройка 67
- параметры режима Eco-Mode 262
- параметры сети
  - Встроенный веб-сервер 294
- параметры сканирования
  - имя файла 167
  - параметры страницы 168
  - передать как 167
  - плотность 167
  - размер оригинала 167
  - разрешение 167
  - Сохранение в виде кода быстрого доступа 167
- параметры страницы
  - параметры сканирования 168
  - параметры факсимильной передачи 159
- параметры электронной почты 136
- параметры факсимильной передачи
  - источник содержимого 159
  - отложенная передача 160
  - параметры страницы 159
  - плотность 159
  - разрешение 159
  - расширенные функции 160
  - тип содержимого 159
- параметры экономии
  - Eco-Mode 262
  - Спящий режим 263
  - Тихий режим 262
  - экономия расходных материалов 261
  - яркость, настройка 264
- параметры электронной почты
  - параметры страницы 136
  - передать как 135
  - плотность 135
  - получатели 134
  - размер оригинала 134
  - разрешение 134
  - расширенные функции 136
  - сообщение 134
  - Сохранение в виде кода быстрого доступа 135
  - тема 134
- параметры, экран копирования
  - копировать из 125
  - масштаб 126
- первоначальная настройка факса 138
  - использование встроенного веб-сервера 138
- передать как
  - параметры сканирования 167
  - параметры электронной почты 135
- передача голоса с помощью протокола Интернета (VoIP)
  - настройка факса 144
- передача с использованием кодов быстрого доступа 153
- передача сообщений электронной почты
  - добавление строки текста сообщения 132
  - добавление строки темы сообщения 132
  - изменение типа выходного файла 133
  - использование адресной книги 132
  - использование номера кода быстрого доступа 132
  - использование сенсорного экрана 131
  - настройка параметров электронной почты 129
  - настройка функции передачи по электронной почте 129
  - создание кодов быстрого доступа с использованием встроенного веб-сервера 130
  - создание ярлыков номеров факсов с использованием панели управления сканера 130
- передача факс
  - использование адресной книги 153
  - использование кодов быстрого доступа 153
- передача факса в назначенное время 154
- передача факса с использованием адресной книги 153
- перемещение
  - принтера 292, 293
  - сканера 290, 291
- Переполнение памяти [38] 332
- Переполнение памяти, отправка факсов невозможна 332
- пересылка факсов 158
- печать
  - из ОС Windows 104
  - отмена, с панели управления сканера 113
  - с компьютера Macintosh 104
  - с флэш-диска 106
  - список каталогов 113

- список образцов шрифтов 113
- страница параметров меню 70
- страница сетевых параметров 71
- формы 104
- печать документа 104
- печать конфиденциальных и других отложенных заданий из ОС Windows 111
  - с компьютера Macintosh 111
- печать с флеш-диска 106
- печать списка каталогов 113
- печать списка образцов шрифтов 113
- печать страницы настройки сети 71
- печать страницы параметров меню 70
- печать форм 104
- плата интерфейса USB/параллельного интерфейса
  - устранение неполадок 350
- плата передачи данных сканера
  - установка 32
- плата с микропрограммным обеспечением
  - установка 32
- плотность
  - параметры копирования 126
  - параметры сканирования 167
  - параметры факсимильной передачи 159
  - параметры электронной почты 135
- плотность бумаги
  - поддерживаемые 101
- плотность тонера
  - настройка 105
- ПО сканера, установка 59
- Повторно установите отсутствующий или не отвечающий картридж [31.xu] 335
- Повторно установите отсутствующий или не отвечающий формирова- тель изображения [31.xu] 335
- повторяющиеся дефекты на распечатываемых изображениях 372
- подготовка к подключению сканера к сети Ethernet 61
- поддерживаемая плотность бумаги 101
- поддерживаемые типы бумаги 101
- поддерживаемые флэш- диски 107
- поддерживаемые форматы бумаги 98
- подключение к беспроводной сети
  - использование беспроводной установки мастера экрана 64
  - использование встроенного веб-сервера 66
  - использование метода PIN- кода 65
  - использование метода настройки кнопки (PBC) 65
- подключение к службе специальных звонков 150
- подключение кабелей 56
- подключение сканера и принтера 32
- поиск IP-адреса сканера 20
- Поиск дополнительной информации о сканере 10
- получатели
  - параметры электронной почты 134
- Пользов. тип <x>
  - изменение имени 92
- порт Ethernet 56
- Порт EXT 56
- Порт ISP
  - изменение параметров порта 67
  - установка 41
  - устранение неполадок 348
- Порт LINE 56
- Порт USB 56
- Порт USB [x] отключен [56] 344
- порт факса 56
- последовательная печать
  - настройка 68
- Последовательный порт [x] отключен [56] 341
- предотвращение замятий 97
- предотвращение замятия бумаги 297
- при печати на изображении появляется некоторый оттенок 362
- При повторе задания загрузите все оригиналы заново. 336
- При повторе задания загрузите замятые оригиналы заново. 337
- При повторе задания закройте крышку планшета и загрузите оригиналы [2уу.хх] 323
- При повторе задания замените последнюю сканированную страницу и все замятые оригиналы заново. 338
- приложения
  - знакомство 22
  - начальный экран 23
- приложения начального экрана
  - настройка 23
- Поиск информации 23
- принтер
  - выбор места 11
  - конфигурации 12
  - минимальные зазоры 11
  - перемещение 292, 293
  - подключение к сканеру 32
  - транспортировка 293
- принтер при печати выдает пустые страницы 366
- Присоединено слишком много выходных лотков [58] 342
- Присоединено слишком много лотков [58] 343
- проверка виртуального дисплея
  - использование встроенного веб-сервера 294
- проверка принтера, не отвечающего на запросы 344
- проверка состояния компонентов и расходных материалов 278

проверка состояния  
расходных материалов 278  
Проверьте соединение лотка  
[x] 322  
Программная ошибка сети [x]  
[54] 332  
прозрачные пленки  
загрузка 86  
копирование на 117  
советы 110  
просмотр  
отчеты 295  
просмотр журнала  
факсов 156  
публикации  
источник 10

## Р

Работа в сети Ethernet  
Macintosh 61  
Windows 61  
работа с факсом  
блокировка ненужных  
факсов 157  
изменение разрешения 156  
настройка имени или станции  
исходящего факса 150  
настройка номера или  
станции факса 150  
настройка сканера с  
использованием  
встроенного веб-  
сервера 151  
настройка факса 138  
осветление или затемнение  
факса 156  
откладывание факсов 158  
отмена задания  
факсимильной связи 157  
отправка факса 152  
передача с помощью  
сенсорного экрана 152  
передача факса в  
назначенное время 154  
пересылка факсов 158  
просмотр журнала  
факсов 156  
служба специальных  
звонков 150  
создание кодов быстрого  
доступа с использованием

встроенного веб-  
сервера 154  
создание кодов быстрого  
доступа с использованием  
сенсорного экрана 155  
установка даты и  
времени 151  
разбор  
параметры копирования 126  
разбор по копиям 121  
разветвитель телефона 144  
Раздел факса вышел из  
строя. Обратитесь к  
системному  
администратору. 325  
разделительная пластина  
замена 283  
разделяющий валик  
заказ 279  
размер оригинала  
параметры  
сканирования 167  
параметры электронной  
почты 134  
размещение страниц-  
разделителей между  
копиями 122  
разные форматы бумаги,  
копирование 119  
разрешение  
параметры  
сканирования 167  
параметры факсимильной  
передачи 159  
параметры электронной  
почты 134  
разрешение, факс  
изменение 156  
разъем кабеля питания 56  
расходные материалы, заказ  
блок формирования  
изображения 282  
картридж со скрепками 282  
картриджи с тонером 280  
комплект для ТО 281  
разделительная  
пластина 279  
салфетка для очистки 279  
расходных материалов  
использование бумаги,  
изготовленной из  
вторсырья 261

использование картриджей  
Lexmark 279  
проверка с помощью  
встроенного веб-  
сервера 278  
проверка состояния 278  
проверка, с панели  
управления сканера 278  
хранение 277  
экономия 261  
расширенные функции  
параметры FTP 169  
параметры копирования 127  
параметры факсимильной  
передачи 160  
параметры электронной  
почты 136  
Руководство администратора  
встроенного веб-сервера  
источник 269, 294  
Руководство по работе в сети  
источник 294

## С

Салфетка для очистки ролика  
подачи бумаги УАДП  
заказ 279  
сведения о сканере  
источник 10  
сведения по технике  
безопасности 7, 8, 9  
связывание лотков 91, 92  
сенсорный экран  
кнопки 19  
чистка 276  
Сервер Weblink не настроен.  
Обратитесь к системному  
администратору. 344  
сетевые параметры 37  
сеть Ethernet  
подготовка к настройке  
принтера в сети Ethernet 61  
системная плата  
доступ 37  
сканер  
выбор места 11  
минимальные зазоры 11  
перемещение 290, 291  
подключение к принтеру 32  
стекло экспонирования  
сканера 14  
транспортировка 291

- устройство автоматической подачи документов (УАПД) 14  
функции 13  
Сканер заблокирован, освободите фиксатор под сканером 340  
сканер не отвечает 395  
Сканер отключен администратором [840.01] 340  
Сканер отключен. Обратитесь к системному администратору, если не удалось удалить неисправность. [840.02] 340  
сканирование  
на компьютер 165  
на компьютер с помощью встроенного веб-сервера 164  
по адресу FTP 163  
с флэш-диска 166  
сканирование в Sharepoint настройка 29  
Сканирование в сетевое расположение  
использование 161  
настройка 26  
сканирование в сетевые ресурсы 161  
сканирование на компьютер 165  
использование встроенного веб-сервера 164  
Сканирование на компьютер настройка 165  
сканирование на флэш-накопитель 166  
сканирование с передачей по адресу FTP  
использование адресной книги 163  
использование номера кода быстрого доступа 163  
с использованием панели управления сканера 163  
создание кодов быстрого доступа с использованием компьютера 162  
Сканируемый документ слишком длинный 339  
Скоро потребуется обслуживание сканера,  
используйте комплект УАПД [80] 341  
скорость печати  
снижается 356  
скрытие значков на начальном экране 22  
Сложная страница, некоторые данные могли быть не напечатаны [39] 323  
служба специальных звонков, факс  
подключение к 150  
Снова подсоедините выходной лоток [x] 334  
Снова подсоедините выходные лотки [x] – [y] 334  
советы  
карточки 108  
по использованию конвертов 108  
по использованию фирменных бланков 109  
прозрачные пленки 110  
этикетки, бумага 109  
советы по использованию конвертов 108  
советы по использованию фирменных бланков 109  
содержимое  
параметры электронной почты 134  
создание  
пользовательское задание на копирование 123  
создание кода быстрого доступа для FTP  
использование встроенного веб-сервера 162  
создание кода быстрого доступа для получателей факсов  
использование встроенного веб-сервера 154  
создание копий с использованием бумаги из выбранного лотка 118  
сообщение  
параметры электронной почты 134  
сообщения  
Ошибка последовательного порта [x] [54] 341  
сообщения принтера  
[Тип расходного материала] не Lexmark, см.  
Руководство пользователя [33.xu] 332  
Во флэш-памяти недостаточно места для ресурсов [52] 333  
Восстановить отложенные задания? 339  
Вставьте бункер отходов перфоратора 327  
Диск заполнен, 62 324  
Диск заполнен, задание сканирования отменено 324  
Диск почти заполнен.  
Безопасная очистка диска. 324  
Для выполнения задания требуются расходные материалы 342  
Для использования в данном устройстве диск должен быть отформатирован 324  
Загрузите [имя пользовательского типа] в [источник бумаги] с загрузкой [ориентация бумаги] 329  
Загрузите [пользовательская строка] в [источник бумаги] с загрузкой [ориентация бумаги] 329  
Загрузите [размер бумаги] с загрузкой [ориентация бумаги] в [источник бумаги] 330  
Загрузите [тип бумаги] [формат бумаги] в [источник бумаги] с загрузкой [ориентация бумаги] 329  
Загрузите в устройство ручной подачи [название пользовательского типа] [ориентация бумаги] 330  
Загрузите в устройство ручной подачи [пользовательская строка] [ориентация бумаги] 330  
Загрузите в устройство ручной подачи [тип бумаги]

- [формат бумаги] с загрузкой [ориентация бумаги]. 330
- Загрузите в устройство ручной подачи [формат бумаги] [ориентация бумаги] 331
- Загрузите скобы 331
- Заканчивается комплект ТО [80.ху] 331
- Заканчивается формирова­тель изображения [84.ху] 326
- Закройте боковую дверцу брошюровщика 323
- Закройте верхнюю крышку доступа 323
- Закройте дверцу или вставьте картридж 322
- Закройте переднюю дверцу 323
- Замените [источник бумаги] на [тип бумаги] [формат бумаги] для загрузки [ориентация] 322
- Замените картридж, несоответствие региона принтера [42.ху] 337
- Замените картридж, осталось примерно 0 страниц [88.ху] 336
- Замените комплект валиков [81.ху] 338
- Замените комплект ТО, осталось примерно 0 страниц [80.ху] 338
- Замените неподдерживаемый картридж [32.ху] 339
- Замените неподдерживаемый термоблок [32.ху] 339
- Замените неподдерживаемый формирова­тель изображения [32.ху] 339
- Замените отсутствующий или не отвечающий термоблок [31.ху] 335
- Замените отсутствующий термоблок [31.ху] 338
- Замените очиститель 339
- Замените подкладку разделителя 338
- Замените формирова­тель изображения, осталось примерно 0 страниц [84.ху] 337
- Замятие в сканере, извлеките из сканера все оригиналы [2уу.хх] 340
- Замятие в сканере, извлеките из сканера замятые оригиналы [2уу.хх] 340
- Замятие страницы [х], откройте верхнюю заднюю дверцу. [202] 304
- Замятие страницы [х], откройте верхнюю и нижнюю задние дверцы. [231–234] 305
- Замятие страницы [х], откройте верхнюю крышку автоподатчика [28у.хх] 319
- Замятие страницы [х], откройте лоток [х]. [24х] 309
- Замятие страницы [х], очистите устройство ручной подачи. [250] 310
- Замятие страницы [х], поднимите переднюю крышку для снятия картриджа. [200–201] 302
- Замятие страницы [х], снимите лоток 1 для очистки устройства двусторонней печати. [235–239] 308
- Замятие страницы [х], удалите бумагу, откройте заднюю дверцу брошюровщика. Оставьте бумагу в лотке. [451] 314
- Замятие страницы [х], удалите бумагу, откройте заднюю дверцу раскладного лотка. Оставьте бумагу в лотке. [43у.хх] 318
- Замятие страницы [х], удалите бумагу, откройте заднюю дверцу шивателя. Оставьте бумагу в лотке. [455–457] 315
- Замятие страницы [х], уберите бумагу, откройте заднюю дверцу почтового ящика. Оставьте бумагу в лотке. [41у.хх] 312
- Замятие страницы [х], уберите замятие в стандартном выходном лотке. [203] 308
- Извлеките бумагу из [имя связанного набора лотка] 336
- Извлеките бумагу из стандартного выходного лотка 336
- Изменение конфигурации, некоторые отложенные задания не восстановлены [57] 323
- Измените [источник бумаги] на [имя пользовательского типа] с загрузкой [ориентация] 321
- Измените [источник бумаги] на [пользовательская строка] с загрузкой [ориентация] 321
- Измените [источник бумаги] на [формат бумаги] с загрузкой [ориентация] 322
- Модем не подключен к аналоговой телефонной линии, факс отключен. 332
- Не назначен номер станции факса Обратитесь к системному администратору. 326
- Не назначено имя станции факса Обратитесь к системному администратору. 325
- Не установлен сервер факсов "В формат". Обратитесь к системному администратору. 325
- Неверный формат бумаги, откройте [источник бумаги] [34] 327
- Недостаточно комплекта ТО [80.ху] 331

- Недостаточно памяти для дефрагментации флэш-памяти [37] 328
- Недостаточно памяти для поддержки функции сохранения ресурсов [35] 328
- Недостаточно памяти для разбора задания по копиям [37] 328
- Недостаточно памяти, некоторые отложенные задания не будут восстановлены [37] 329
- Недостаточно памяти, некоторые отложенные задания удалены [37] 328
- Недостаточно формирователя изображения [84.ху] 326
- Некоторые отложенные задания не восстановлены 341
- Необходимо было перезапустить принтер. Последнее задание могло быть не выполнено. 333
- Неподдерживаемое дополнительное устройство в гнезде [х] [55] 343
- Неподдерживаемый диск 343
- Неподдерживаемый режим камеры, отсоедините камеру и измените режим 343
- Неподдерживаемый тип концентратора USB, отсоедините 325
- Неподдерживаемый формат бумаги в лотке [х] 343
- Несовместимый выходной лоток [х] [59] 326
- Несовместимый лоток [х] [59] 326
- Несоответствие картриджа и формирователя изображения [41.ху] 320
- Низкий уровень тонера в картридже [88.ху] 321
- Обнаружена неисправная флэш-память [51] 324
- Обнаружена неотформатированная флэш-память [53] 343
- Опустошите контейнер перфоратора 325
- Отключите неисправный диск [61] 335
- Открыта крышка УАПД сканера 339
- Очень низкий уровень картриджа, осталось примерно [х] страниц [88.ху] 321
- Очень низкий уровень комплекта ТО, осталось примерно [х] страниц [80.ху] 331
- Очень низкий уровень формирователя изображения, осталось примерно [х] страниц [84.ху] 326
- Ошибка ПО стандартной сети [54] 341
- Ошибка чтения USB-концентратора. Извлеките концентратор. 325
- Ошибка чтения диска USB. Извлеките USB. 325
- Память факса заполнена 325
- Параллельный порт [х] отключен [56] 333
- Переполнение памяти [38] 332
- Переполнение памяти, отправка факсов невозможна 332
- Повторно установите отсутствующий или не отвечающий картридж [31.ху] 335
- Повторно установите отсутствующий или не отвечающий формирователь изображения [31.ху] 335
- Порт USB [х] отключен [56] 344
- Последовательный порт [х] отключен [56] 341
- При повторе задания загрузите все оригиналы заново. 336
- При повторе задания загрузите замятые оригиналы заново. 337
- При повторе задания закройте крышку планшета и загрузите оригиналы [2уу.хх] 323
- При повторе задания замените последнюю сканированную страницу и все замятые оригиналы заново. 338
- Присоединено слишком много выходных лотков [58] 342
- Присоединено слишком много лотков [58] 343
- Проверьте соединение лотка [х] 322
- Программная ошибка сети [х] [54] 332
- Раздел факса вышел из строя. Обратитесь к системному администратору. 325
- Сервер Weblink не настроен. Обратитесь к системному администратору. 344
- Сканер заблокирован, освободите фиксатор под сканером 340
- Сканер отключен администратором [840.01] 340
- Сканер отключен. Обратитесь к системному администратору, если не удалось удалить неисправность. [840.02] 340
- Сканируемый документ слишком длинный 339
- Скоро потребуются обслуживание сканера, используйте комплект УАПД [80] 341
- Сложная страница, некоторые данные могли быть не напечатаны [39] 323

- Снова подсоедините выходной лоток [x] 334
- Снова подсоедините выходные лотки [x] – [y] 334
- Стандартный порт USB отключен [56] 342
- Требуется замена бумаги 333
- Удалите бумагу из всех выходных лотков 336
- Удалите бумагу из выходного лотка [x] 336
- Удалите упаковочный материал, [наименование области] 336
- Установите выходной лоток [x] 327
- Установите кассету со скобами 327
- Установите лоток [x] 327, 328
- Установлено слишком много дисков [58] 342
- Установлено слишком много флэш-модулей [58] 342
- сообщения сканера
- Тонер в картридже почти закончился [88.xu] 321
- состояние расходных материалов
- проверка 278
- Сохранение в виде кода быстрого доступа
- параметры копирования 127
- параметры сканирования 167
- параметры электронной почты 135
- список каталогов
- печать 113
- список образцов шрифтов
- печать 113
- Спящий режим
- настройка 263
- стандартный лоток
- загрузка 72
- стандартный лоток на 550 листов
- загрузка 72
- Стандартный порт USB отключен [56] 342
- Стекло устройства автоматической подачи чистка 271
- стекло экспонирования сканера
- копирование с использованием 116
- чистка 271
- стороны (двусторонняя печать)
- параметры копирования 126
- страница параметров меню
- печать 70
- страница сетевых параметров
- печать 71
- схема меню 170
- Т**
- тема и информация
- сообщения
- добавление к электронной почте 132
- техническая поддержка
- обращение 398
- тип бумаги
- параметр 72
- тип выходного файла
- изменение 133
- тип содержимого
- параметры факсимильной передачи 159
- параметры электронной почты 134
- типы бумаги
- поддерживаемые 101
- Тихий режим 262
- Тонер в картридже почти закончился [88.xu] 321
- Транспортировка принтера 293
- транспортировка сканера 291
- Требуется замена бумаги 333
- У**
- УАПД
- копирование с использованием 116
- УАПД Копирование личной карточки
- настройка 27
- уведомления 401, 402, 403, 404, 405, 406, 407, 408
- уведомления о выбросах в атмосферу 402, 405, 406, 407
- уведомления о расходных материалах
- настройка 295
- уведомления о соответствии требованиям Федеральной комиссии по связи США (FCC) 407
- уведомления об использовании в телекоммуникационных сетях 406
- уведомления по электронной почте
- замятие бумаги 294
- настройка 294
- низкий уровень расходных материалов 294
- увеличение копии 120
- Удаленная панель управления
- настройка 27
- Удалите бумагу из всех выходных лотков 336
- Удалите бумагу из выходного лотка [x] 336
- Удалите упаковочный материал, [наименование области] 336
- уменьшение копии 120
- уменьшение уровня шума 262
- уничтожение жесткого диска сканера 266
- уровень шума 402
- Установите выходной лоток [x] 327
- Установите кассету со скобами 327
- Установите лоток [x] 327, 328
- установка дополнительной платы 48
- Установка дополнительных устройств
- порядок установки 52
- установка карты памяти 50
- установка ПО сканера 59

- установка программного обеспечения принтера
  - добавление дополнительных устройств 59
- установка сканера в сети
  - Работа в сети Ethernet 61
- Установлено слишком много дисков [58] 342
- Установлено слишком много флэш-модулей [58] 342
- устранение неполадок
  - мигает индикатор 320
  - невозможно открыть встроенный веб-сервер 397
  - проверка принтера, не отвечающего на запросы 344
  - произошла ошибка приложения 397
  - сканер не отвечает 395
  - устранение основных неполадок принтера 344
  - функции факса и электронной почты не настроены 389
- устранение неполадок дисплея
  - на дисплее сканера отсутствует изображение 346
- устранение неполадок копирования
  - копировальный аппарат не отвечает 381
  - не закрывается блок сканера 384, 395
  - неполные копии документа или фотографии 382
  - низкое качество отсканированного изображения 393
  - низкое качество печати 382
- устранение неполадок опций сканера
  - внутреннее дополнительное устройство не определяется 347
  - плата интерфейса USB/параллельного интерфейса 350
- устранение неполадок печати
  - возникают незапланированные разрывы страниц 360
  - задания не распечатываются 357
  - замятые страницы повторно не распечатываются 350
  - конверт заклеивается при печати 353
  - многоязычные файлы PDF не распечатываются 355
  - не работает функция связывания лотков 359
  - неверные поля на распечатываемых изображениях 364
  - отложенные задания не распечатываются 352
  - ошибка при чтении с флэш-накопителя 353
  - печать задания выполняется медленнее, чем ожидалось 358
  - печать на бумаге неподходящего типа 354
  - печать с подачей из неподходящего лотка 354
  - При печати больших заданий не выполняется разбор по копиям 355
  - распечатываются ошибочные символы 354
  - скручивание бумаги 365
  - частые замятия бумаги 351
- устранение неполадок подачи бумаги
  - сообщение продолжает отображаться после устранения замятия 351
- устранение неполадок при работе с факсом
  - не отображается идентификатор вызывающего 385
  - не удается передать или принять факс 385
  - низкое качество печати принимаемого факса 390
  - факсы передаются, но не принимаются 389
- факсы принимаются, но не передаются 388
- устранение неполадок сканирования
  - не закрывается блок сканера 384, 395
  - не удается выполнить сканирование с компьютера 392
  - неполное сканирование документа или фотографии 392
  - сканирование выполняется слишком долго или приводит к паузе в работе компьютера 395
  - сканирование не выполнено надлежащим образом 394
- устранение неполадок, дисплей
  - на дисплее сканера отсутствует изображение 346
- устранение неполадок, дополнительные устройства принтера
  - встроенный сервер печати 348
  - Порт ISP 348
  - проблемы с лотком 349
- устранение неполадок, качество печати
  - белые полосы на странице 380
  - на распечатываемых изображениях появляются пятна тонера 379
  - на распечатываемых изображениях появляются расплывчатые следы тонера или посторонний фон 377
  - на страницах видны горизонтальные пропуски 363
  - на страницах видны повторяющиеся горизонтальные линии 375
  - неоднородное качество печати 368
  - неравномерная плотность печати 379

- низкое качество печати на прозрачных пленках 379  
обрезанные страницы или изображения 361  
печать выполняется с перекосом 374  
повторяющиеся вертикальные линии 376  
повторяющиеся дефекты на распечатываемых изображениях 372  
при печати на изображении появляется некоторый оттенок 362, 373  
принтер при печати выдает страницы сплошного черного цвета 367  
пустые страницы 366  
серый фон на распечатываемых изображениях 363  
символы распечатываются с зубчатыми краями 360  
слишком светлая печать 371  
слишком темная печать 369  
стирается тонер 378  
устранение неполадок, копирование  
копировальный аппарат не отвечает 381  
не закрывается блок сканера 384, 395  
неполные копии документа или фотографии 382  
низкое качество отсканированного изображения 393  
низкое качество печати 382  
устранение неполадок, опции сканера  
внутреннее дополнительное устройство не определяется 347  
плата интерфейса USB/параллельного интерфейса 350  
устранение неполадок, печать  
возникают незапланированные разрывы страниц 360  
задания не распечатываются 357  
замятые страницы повторно не распечатываются 350  
конверт заклеивается при печати 353  
многоязычные файлы PDF не распечатываются 355  
не работает функция связывания лотков 359  
неверные поля на распечатываемых изображениях 364  
отложенные задания не распечатываются 352  
ошибка при чтении с флэш-накопителя 353  
печать задания выполняется медленнее, чем ожидалось 358  
печать на бумаге неподходящего типа 354  
печать с подачей из неподходящего лотка 354  
При печати больших заданий не выполняется разбор по копиям 355  
распечатываются ошибочные символы 354  
скорость печати снижается 356  
скручивание бумаги 365  
частые замятия бумаги 351  
устранение неполадок, подача бумаги  
сообщение продолжает отображаться после устранения замятия 351  
устранение неполадок, связанных с дополнительными устройствами принтера  
встроенный сервер печати 348  
Порт ISP 348  
проблемы с лотком 349  
устранение неполадок, связанных с качеством печати  
белые полосы 380  
на распечатываемых изображениях появляются пятна тонера 379  
на распечатываемых изображениях появляются расплывчатые следы тонера или посторонний фон 377  
на страницах видны горизонтальные пропуски 363  
на страницах видны повторяющиеся горизонтальные линии 375  
неоднородное качество печати 368  
неравномерная плотность печати 379  
низкое качество печати на прозрачных пленках 379  
обрезанные страницы или изображения 361  
печать выполняется с перекосом 374  
повторяющиеся вертикальные линии 376  
повторяющиеся дефекты на распечатываемых изображениях 372  
при печати на изображении появляется некоторый оттенок 362, 373  
принтер при печати выдает страницы сплошного черного цвета 367  
пустые страницы 366  
серый фон на распечатываемых изображениях 363  
символы распечатываются с зубчатыми краями 360  
слишком светлая печать 371  
слишком темная печать 369  
стирается тонер 378  
устранение неполадок, сканирование  
не закрывается блок сканера 384, 395  
не удается выполнить сканирование с компьютера 392  
неполное сканирование документа или фотографии 392

сканирование выполняется  
слишком долго или  
приводит к паузе в работе  
компьютера 395  
сканирование не выполнено  
надлежащим образом 394  
устранение неполадок, факс  
не отображается  
идентификатор  
вызывающего 385  
не удается передать или  
принять факс 385  
низкое качество печати  
принимаемого факса 390  
факсы передаются, но не  
принимаются 389  
факсы принимаются, но не  
передаются 388  
устройство автоматической  
подачи документов (УАПД)  
загрузка 90  
утилизация  
директива WEEE 403  
картриджи с тонером 265  
продукция Lexmark 264  
упаковка Lexmark 265

## Ф

факс  
включение 320  
отключение 320  
фильтр DSL; 143  
фильтр линии 143  
фирменный бланк  
загрузка, лотки 72, 109  
загрузка, лоток на 2100  
листов 79  
загрузка, многоцелевое  
устройство подачи 86, 109  
копирование на 117  
флэш-диск  
печать 106  
флэш-диски  
поддерживаемые типы  
файлов 107  
формат бумаги  
параметр 72  
формат бумаги Universal  
параметр 72  
форматы бумаги  
поддерживаемые 98

Формы и избранное  
настройка 23  
фотографии  
копирование 116  
функции кнопок и значков на  
начальном экране сканера 16  
функции факса и электронной  
почты  
настройка 389  
функции факса и электронной  
почты не настроены 389  
функции, сенсорный экран  
FTP 169  
копирование 126  
факс 160  
электронная почта 134, 136  
функция электронной почты  
настройка 129

## Х

характеристики бумаги 94  
хранение  
бумага 97  
расходных материалов 277  
хранение заданий на  
печать 110

## Ц

цифровая телефонная  
служба  
настройка факса 145

## Ч

чистка  
детали устройства  
автоматической подачи 272  
корпус принтера 270  
корпус сканера 270  
Стекло устройства  
автоматической подачи 271  
стекло экспонирования  
сканера 271  
чистка принтера 270

## Ш

шифрование жесткого диска  
сканера 268

## Э

экономия бумаги 122

экономия расходных  
материалов 261  
экран FTP  
дополнительные  
устройства 169  
экран копирования  
дополнительные  
устройства 125, 126  
источник содержимого 127  
тип содержимого 127  
экран сканирования  
источник содержимого 168  
тип содержимого 168  
экран факса  
дополнительные  
устройства 160  
экран электронной почты  
дополнительные  
устройства 134, 136  
экспорту конфигурации  
использование встроенного  
веб-сервера 30  
электронная почта  
включение 320  
отключение 320  
отмена 134  
электронная почта, отправка  
использование адресной  
книги 132  
использование номера кода  
быстрого доступа 132  
использование сенсорного  
экрана 131  
энергозависимая память 266  
очистка 267  
энергонезависимая  
память 266  
очистка 267  
этикетки, бумага  
советы 109