



Серия CS310

Руководство пользователя

Июнь 2013 г.

www.lexmark.com

Тип(ы) машины:

5027

Модель(и):

210, 230

Содержание

Сведения по технике безопасности.....	5
Знакомство с принтером.....	7
Поиск сведений о принтере.....	7
Выбор места для установки принтера.....	8
Конфигурации принтера.....	9
Использование панели управления принтера.....	10
Знакомство с цветами света кнопки перехода в спящий режим и цветами индикатора.....	11
Использование Embedded Web Server.....	11
Дополнительная настройка принтера.....	13
Установка внутренних дополнительных устройств.....	13
Установка дополнительных аппаратных модулей.....	17
Подключение кабелей.....	19
Установка программного обеспечения принтера.....	20
Работа в сети.....	22
Проверка настройки принтера.....	29
Загрузка обычной и специальной бумаги.....	31
Задание формата и типа бумаги.....	31
Настройка параметров для формата бумаги Universal.....	31
Загрузка бумаги в лоток подачи на 250-листов.....	31
Загрузка бумаги в лоток подачи на 650-листов.....	35
Загрузка многоцелевого устройства подачи.....	36
Загрузка в устройство ручной подачи.....	39
Связывание лотков и исключение лотков из цепочки связи.....	40
Инструкции по работе с обычной и специальной бумагой для печати.....	43
Использование специальной бумаги.....	43
Инструкции по использованию бумаги.....	47
Поддерживаемые форматы, типы и плотность бумаги.....	51

Выполняется печать.....	55
Печать документа.....	55
Печать информационных страниц.....	57
Отмена задания на печать.....	57
Структура меню.....	59
Список меню.....	59
Меню "Расходные материалы".....	59
Меню "Бумага".....	60
Меню «Отчеты».....	70
Сеть/порты.....	71
Меню «Безопасность».....	78
Меню «Настройки».....	79
Экономия денег с заботой об окружающей среде.....	96
Экономия бумаги и тонера.....	96
Экономия энергии.....	97
Утилизация.....	100
Закрепление принтера.....	102
Заявление об энергозависимости.....	102
Очистка энергозависимой памяти.....	102
Очистка энергонезависимой памяти.....	102
Поиск сведений о безопасности принтера.....	103
Обслуживание принтера.....	104
Чистка деталей принтера.....	104
Проверка состояния деталей и расходных материалов.....	104
Примерное число оставшихся страниц.....	105
Заказ расходных материалов.....	106
Хранение расходных материалов.....	107
Замена расходных материалов.....	108
Перемещение принтера.....	128
Управление принтером.....	129
Поиск расширенной информации о сети и данных для администратора.....	129
Проверка виртуального дисплея.....	129

Просмотр отчетов.....	129
Настройка уведомлений о расходных материалах с сервера Embedded Web Server...	130
Копирование параметров на другие принтеры.....	131
Восстановление значений по умолчанию, заданных изготовителем.....	131
Устранение замятий.....	133
Предотвращение замятия материалов для печати.....	133
Значение сообщений о замятиях бумаги и их местоположение.....	135
Замятие, устройство ручной подачи [251.xx].....	136
Замятие, многоцелевое устройство подачи [250.xx].....	136
Замятие, стандартный лоток [203.xx].....	138
Замятие, передняя дверца [20у.xx].....	139
Замятие, области устройства двусторонней печати. Откройте переднюю дверцу. [23у.xx].....	140
Замятие, термоблок. Откройте переднюю дверцу. [202.xx].....	141
Замятие, лоток [х] [24у.xx].....	143
Поиск и устранение неисправностей.....	144
Знакомство с сообщениями принтера.....	144
Устранение неполадок принтера.....	155
Устранение проблем печати.....	162
Встроенный веб-сервер не открывается.....	191
Обращение в службу технической поддержки.....	192
Примечания.....	193
Сведения о продукте.....	193
Замечание к выпуску.....	193
Потребляемая мощность.....	197
Указатель.....	202

Сведения по технике безопасности

Подключайте кабель питания к легкодоступной и надежно заземленной сетевой розетке, расположенной рядом с изделием.

Запрещается устанавливать и использовать данное устройство рядом с водой или в местах с высокой влажностью.

 **ВНИМАНИЕ-ВОЗМОЖНОСТЬ ТРАВМЫ:** В изделии используется лазерное излучение. Использование органов управления, выполнение регулировок или любых других действий, не описанных в настоящем руководстве, может привести к опасному облучению.

 **ВНИМАНИЕ-ВОЗМОЖНОСТЬ ТРАВМЫ:** Литиевая батарейка в данном устройстве не подлежит замене. При неправильном выполнении замены существует опасность взрыва литиевой батарейки. Не перезаряжайте, не разбирайте и не сжигайте литиевую батарейку. Утилизируйте использованные литиевые батарейки в соответствии с указаниями изготовителя батарейки или местными предписаниями.

Процесс печати в данном изделии связан с нагреванием материала для печати, что может привести к выделению из материала вредных веществ. Во избежание опасных последствий изучите раздел руководства, содержащий рекомендации по выбору материалов для печати.

 **ВНИМАНИЕ-ГОРЯЧАЯ ПОВЕРХНОСТЬ:** Возможен нагрев внутри принтера. Для уменьшения опасности получения травмы из-за горячего компонента дождитесь остывания поверхности перед тем, как до неё дотронуться.

 **ВНИМАНИЕ-ВОЗМОЖНОСТЬ ТРАВМЫ:** Принтер весит более 18 кг, для его безопасного перемещения требуется не менее двух человек.

 **ВНИМАНИЕ-ВОЗМОЖНОСТЬ ТРАВМЫ:** Прежде чем перемещать принтер, во избежание травм и повреждений принтера выполняйте следующие указания.

- Выключите принтер с помощью выключателя и отсоедините кабель питания от электрической розетки.
- Перед перемещением принтера отсоедините от него все кабели.
- Поднимите принтер с дополнительного лотка и отставьте его в сторону, не поднимайте лоток и принтер одновременно.

Примечание. Поднимайте принтер за выемки для рук с обеих сторон принтера.

Используйте кабель питания, входящий в комплект поставки данного продукта или одобренный изготовителем.

 **ВНИМАНИЕ-ОПАСНОСТЬ ПОРАЖЕНИЯ ТОКОМ:** При доступе к плате контроллера или установке дополнительного оборудования или устройств памяти после настройки принтера, прежде чем продолжить, выключите принтер и отсоедините кабель питания от электрической розетки. Если к принтеру подключены другие устройства, отключите их, а затем отсоедините подключенные к принтеру кабели.

 **ВНИМАНИЕ-ОПАСНОСТЬ ПОРАЖЕНИЯ ТОКОМ:** Убедитесь в том, что все внешние подключения (например подключение сети Ethernet или телефона) установлены правильно с использованием соответствующих портов.

Это устройство разработано, проверено и признано соответствующим строгим международным стандартам при использовании определенных компонентов данного изготовителя. Обеспечивающие

безопасность конструктивные особенности некоторых деталей не всегда являются очевидными. Изготовитель не несет ответственности за последствия применения других запасных частей.

 **ВНИМАНИЕ-ВОЗМОЖНОСТЬ ТРАВМЫ:** Не скручивайте, не сгибайте, не ударяйте и не ставьте тяжелые предметы на кабель питания. Не подвергайте кабель питания нагрузке и не допускайте его перетирания. Не заземляйте кабель питания между предметами мебели и стенами. В противном случае возможно возгорание или поражение электрическим током. Регулярно проверяйте кабель питания на наличие признаков подобных проблем. Перед осмотром отключайте кабель питания от электрической розетки.

Обслуживание и ремонт, не описанные в документации пользователя, должны производиться опытным специалистом по поддержке.

 **ВНИМАНИЕ-ОПАСНОСТЬ ПОРАЖЕНИЯ ТОКОМ:** Во избежание поражения электрическим током при чистке корпуса принтера, прежде чем продолжить, отсоедините кабель питания от электророзетки и отсоедините все кабели принтера.

 **ВНИМАНИЕ-ВОЗМОЖНОСТЬ ТРАВМЫ:** Для уменьшения риска нестабильной работы оборудования загружайте каждый лоток отдельно. Остальные устройства подачи или лотки держите закрытыми.

СОХРАНИТЕ ЭТИ ИНСТРУКЦИИ.

Знакомство с принтером

Поиск сведений о принтере

Какую информацию требуется найти?	Рекомендации по поиску
<p>Указания по первоначальной установке.</p> <ul style="list-style-type: none"> • Подключение принтера • Установка программного обеспечения принтера 	<p>Документация по установке. Документация по установке включена в комплект поставки принтера, а также ее можно найти на веб-сайте по адресу http://support.lexmark.com.</p>
<p>Дополнительные инструкции по установке и указания по использованию принтера:</p> <ul style="list-style-type: none"> • Выбор и хранение бумаги и специальной бумаги • Загрузка бумаги • Настройка параметров принтера • Просмотр и печать документов и фотографий • Установка и использование программного обеспечения принтера • Настройка принтера в сети • Уход и обслуживание принтера • Поиск и устранение неполадок 	<p><i>Руководство пользователя и Краткое справочное руководство доступны на компакт-диске с программным обеспечением и документацией.</i></p> <p>Для получения дополнительных сведений см. веб-сайт http://support.lexmark.com.</p>
<p>Инструкции:</p> <ul style="list-style-type: none"> • Подключение принтера к сети Ethernet • Устранение проблем подключения принтера 	<p><i>Руководство по работе в сети.</i> Откройте компакт-диск с программным обеспечением и документацией и перейдите к: Документация >Руководство пользователя и другие публикации >Руководство по работе в сети</p>
<p>Справка по использованию программного обеспечения принтера</p>	<p>Справка Windows или Mac – откройте программу принтера, а затем выберите Справка.</p> <p>Нажмите кнопку  для просмотра информации контекстной справки.</p> <p>Примечания.</p> <ul style="list-style-type: none"> • Справка по программе устанавливается автоматически вместе с программным обеспечением принтера. • Программное обеспечение принтера находится в программной папке принтера или на рабочем столе, в зависимости от операционной системы.

Какую информацию требуется найти?	Рекомендации по поиску
<p>Самая последняя вспомогательная информация, обновления и поддержка клиентов.</p> <ul style="list-style-type: none"> • Документация • Файлы драйверов для загрузки • Поддержка путем общения через Интернет • Поддержка по электронной почте • поддержка голосовой связи 	<p>Веб-узел службы поддержки Lexmark – http://support.lexmark.com</p> <p>Примечание. Выберите страну или регион, а затем выберите продукт для просмотра соответствующего веб-узла поддержки.</p> <p>Номера телефонов поддержки и часы работы в вашей стране или регионе можно найти на веб-узле поддержки или на печатной гарантии, прилагаемой к принтеру.</p> <p>Укажите следующие сведения (которые имеются в чеке продавца и на задней панели принтера) и будьте готовы предоставить их при обращении в службу поддержки. Эти сведения помогут быстрее ответить на вопрос:</p> <ul style="list-style-type: none"> • Код типа механизма • Серийный номер • Дата покупки • Магазин, где был приобретен принтер
<p>Сведения о гарантии</p>	<p>Сведения о гарантии отличаются в зависимости от страны или региона:</p> <ul style="list-style-type: none"> • На территории США — см. Заявление об ограниченной гарантии в комплекте поставки данного принтера или на веб-сайте http://support.lexmark.com. • В других странах и регионах — см. печатную документацию по гарантийным обязательствам из комплекта поставки принтера.

Выбор места для установки принтера

 **ВНИМАНИЕ-ВОЗМОЖНОСТЬ ТРАВМЫ:** Принтер весит более 18 кг (40 фунтов), поэтому для его безопасного перемещения требуется не менее двух человек.

При выборе места для принтера, оставьте достаточное пространство для открывания лотков, крышек и дверец. Если планируется установить дополнительные устройства, предусмотрите также место и для них. Важно обеспечить выполнение следующих условий.

- Установите принтер рядом с надежно заземленной и легкодоступной розеткой.
- Убедитесь, что циркуляция воздуха отвечает требованиям стандарта ASHRAE в последней редакции или стандарту 156 технического комитета по стандартизации.
- Необходимо подготовить горизонтальную, прочную и устойчивую поверхность.
- Принтер следует содержать в следующих условиях:
 - в чистом состоянии, сухом и незапыленном месте;
 - в принтере не должно оставаться скрепок;
 - вдали от непосредственного воздействия воздушных потоков кондиционеров, нагревателей или вентиляторов;
 - не допуская воздействия прямого солнечного света, резких перепадов влажности или температуры;
- Соблюдайте рекомендуемый температурный режим и избегайте колебаний.

Окружающая температура	от 15,6 до 32,2°C (от 60 до 90°F)
Температура хранения	от 1 до 35°C (от 34 до 95°F)

- Обеспечьте наличие рекомендованного свободного пространства вокруг принтера для надлежащей вентиляции:

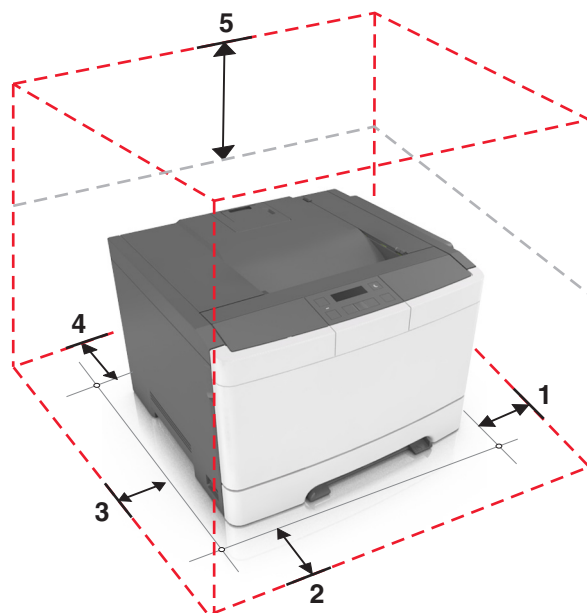

1	Правая сторона	152,4 мм (6 дюйма)
2	Спереди	508 мм (20 дюймов)
3	Левая сторона	76,2 мм (3 дюйма)
4	Сзади	101,6 мм (4 дюйма)
5	Верхний	254 мм (10 дюймов)

Конфигурации принтера

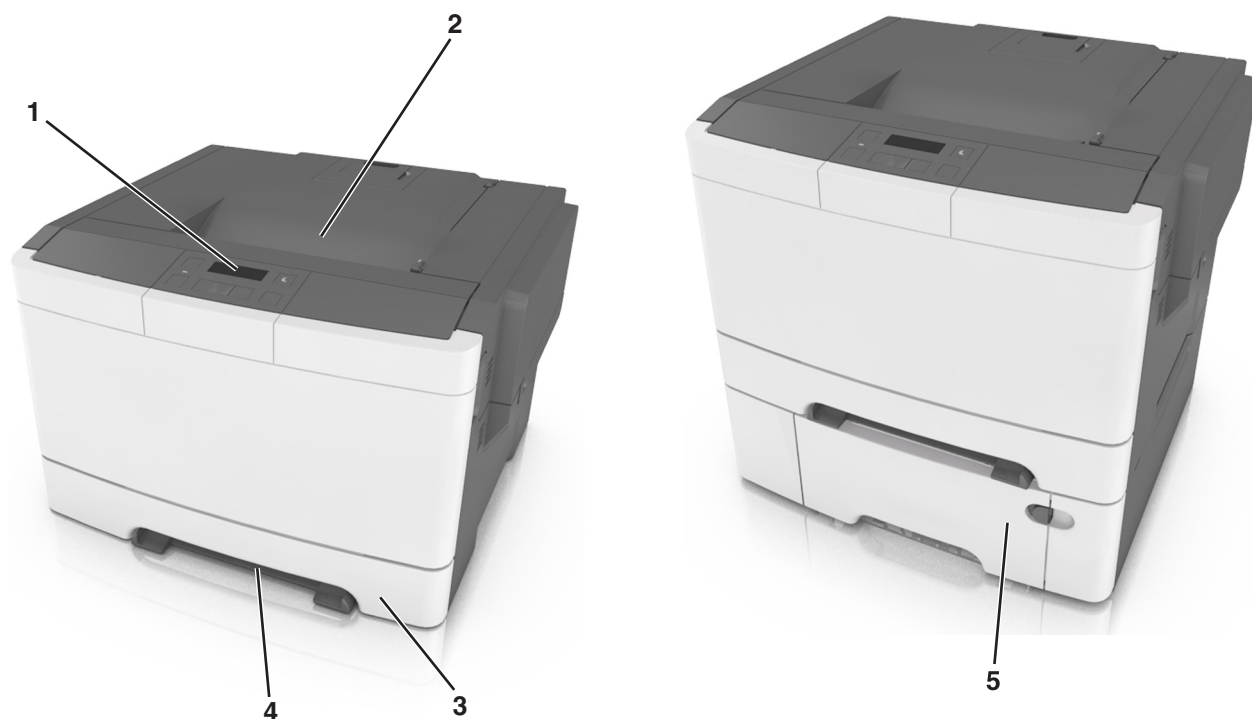

1	Панель управления принтера
2	Стандартный лоток
3	лоток на 250 листов (Лоток 1)
4	Устройство ручной подачи
5	Дополнительный двойной лоток на 650-страниц со встроенным многоцелевым устройством подачи(Лоток 2)

Использование панели управления принтера

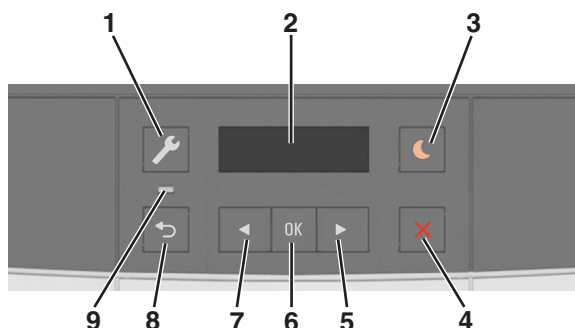

	Использовать	Чтобы
1	Кнопка вызова меню	Служит для открытия меню. Примечания. <ul style="list-style-type: none"> • Эти меню доступны, только когда принтер находится в состоянии «Готов». • Нажатие кнопки «Меню» в каком-либо меню возвращает пользователя к экрану меню более высокого уровня.
2	Дисплей	Просмотр параметров сканирования, а также сообщений о состоянии и ошибках.
3	Кнопка перехода в спящий режим	Переход в спящий режим или режим гибернации. Примечания. <ul style="list-style-type: none"> • Следующие действия выводят принтер из спящего режима: нажатие любой кнопки, подключение устройства к порту USB, отправка задания на печать или выполнение сброса по включению питания выключателем питания. • Нажатие кнопки перехода в спящий режим или выполнение сброса по включению питания выключателем питания выводит принтер из режима гибернации.
4	Кнопка "Стоп"	Остановка всех операций принтера.
5	Кнопка со стрелкой вправо	<ul style="list-style-type: none"> • Прокрутка меню или перемещение между экранами и пунктами меню. • Увеличение числового значения отображаемого параметра или настройки.
6	кнопка "Выбрать"	<ul style="list-style-type: none"> • Выбор параметров меню. • Сохранение настроек.

	Использовать	Чтобы
7	Кнопка со стрелкой влево	<ul style="list-style-type: none"> • Прокрутка меню или перемещение между экранами и пунктами меню. • Уменьшение числового значения отображаемого параметра или настройки.
8	кнопка "Назад"	Возврат к предыдущему экрану.
9	Световой индикатор	Определение состояния принтера.

Знакомство с цветами света кнопки перехода в спящий режим и цветами индикатора

Цвета света кнопки перехода в спящий режим и цвета индикатора на панели управления принтера обозначают состояние принтера.

Световой индикатор	Состояние принтера
Выкл.	Принтер отключен или находится в режиме гибернации.
Мигает зеленым цветом	Принтер прогревается, обрабатывает данные или печатает.
Постоянно горит зеленым цветом	Принтер включен, но простаивает.
Мигает красным цветом	Требуется вмешательство пользователя.

Свет кнопки перехода в спящий режим	Состояние принтера
Выкл.	Принтер выключен или в состоянии готовности.
Постоянно горит желтым цветом	Принтер находится в режиме сна.
Мигает желтым	Принтер входит в или выходит из режима гибернации.
Мигает желтым 0,1 секунды, затем полностью перестает гореть в течение 1,9 секунды, и так попеременно.	Принтер находится в режиме гибернации.

Использование Embedded Web Server

Примечание. Эта функция доступна только для сетевых принтеров или для принтеров, подключенных к серверам печати.

Если принтер установлен в сетевом окружении, Embedded Web Server можно использовать для выполнения следующих функций.

- Просмотр виртуального изображения панели управления принтера.
- Проверка состояния расходных материалов принтера.
- Настройка уведомлений о расходных материалах.
- Настройка параметров принтера.
- Настройка сетевых параметров.
- Просмотр отчетов.

Для доступа принтера к веб-серверу Embedded Web Server:

1 Получите IP-адрес принтера.

- В разделе «TCP/IP» меню «Сеть/порты»
- Путем печати страницы настройки сети или параметров меню и поиска раздела «TCP/IP»

Примечания.

- IP-адрес отображается в виде четырех наборов цифр, разделенных точками, например 123.123.123.123.
- Если используется прокси-сервер, временно отключите его, чтобы обеспечить правильную загрузку веб-страницы.

2 Откройте веб-обозреватель и в поле адреса введите IP-адрес принтера.

3 Нажмите клавишу **Enter**.

Откроется страница Embedded Web Server.

Дополнительная настройка принтера

Установка внутренних дополнительных устройств

 **ВНИМАНИЕ-ОПАСНОСТЬ ПОРАЖЕНИЯ ТОКОМ:** При доступе к плате контроллера или установке дополнительного оборудования или устройств памяти после настройки принтера, прежде чем продолжить, выключите принтер и отсоедините кабель питания от электрической розетки. Если к принтеру подключены другие устройства, отключите их, а затем отсоедините подключенные к принтеру кабели.

Объем памяти и варианты подключения принтера можно изменить путем установки дополнительных плат.

Имеющиеся внутреннее дополнительное устройство

Модуль памяти

DDR3 DIMM

Установка модуля памяти

 **ВНИМАНИЕ-ОПАСНОСТЬ ПОРАЖЕНИЯ ТОКОМ:** При доступе к плате контроллера или установке дополнительного оборудования или устройств памяти после настройки принтера, прежде чем продолжить, выключите принтер и отсоедините кабель питания от электрической розетки. Если к принтеру подключены другие устройства, отключите их, а затем отсоедините подключенные к принтеру кабели.

ПРЕДУПРЕЖДЕНИЕ. Возможность повреждения: Электронные компоненты платы контроллера быстро выходят из строя под воздействием статического электричества. Перед тем, как прикоснуться к какому-либо электронному компоненту платы контроллера или разъему, дотроньтесь рукой до какой-нибудь металлической детали принтера.

Можно отдельно приобрести дополнительную карту памяти и установить ее на плате контроллера.

1 Получите доступ к плате контроллера на задней панели принтера.

Примечание. Для этой работы требуется плоская отвертка.

2 Для удаления винтов поверните их против часовой стрелки.

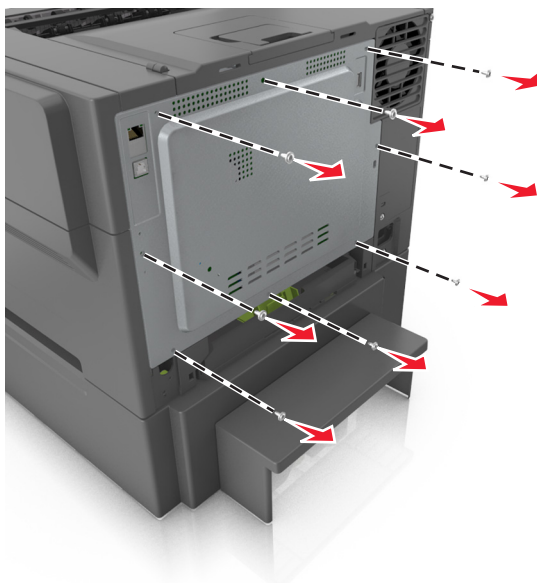

3 Приоткройте крышку доступа к плате контроллера, а затем сдвиньте ее вправо, чтобы снять.

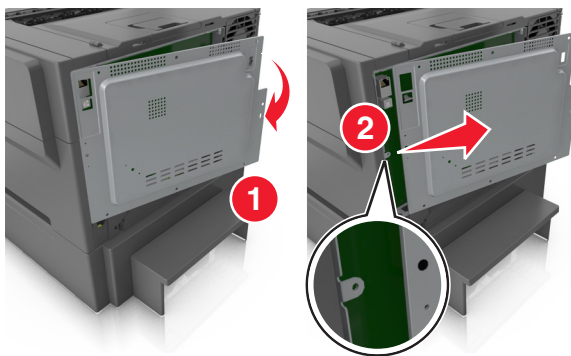

- 4 Найдите разъем для карты памяти на плате контроллера.

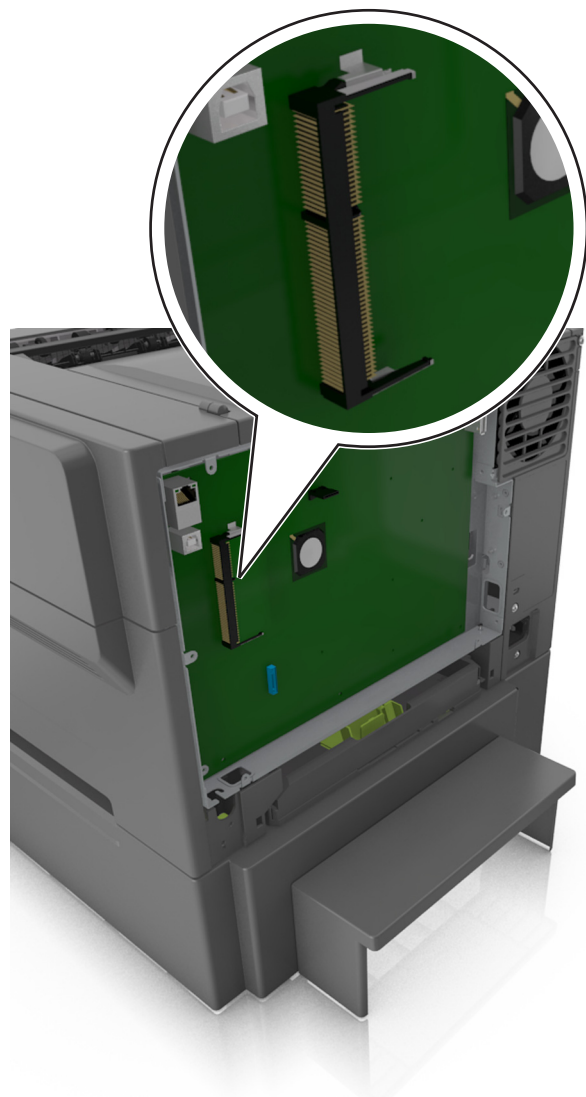

ПРЕДУПРЕЖДЕНИЕ. Возможность повреждения: Электронные компоненты платы контроллера быстро выходят из строя под воздействием статического электричества. Перед тем, как прикоснуться к какому-либо электронному компоненту платы контроллера или разъему, дотроньтесь рукой до какой-нибудь металлической детали принтера.

- 5 Распакуйте модуль памяти.

ПРЕДУПРЕЖДЕНИЕ. Возможность повреждения: Не прикасайтесь к контактам разъема, расположенным вдоль края модуля. Это может привести к карты памяти.

6 Совместите паз (1) на карте памяти с выступом (2) на разъеме.

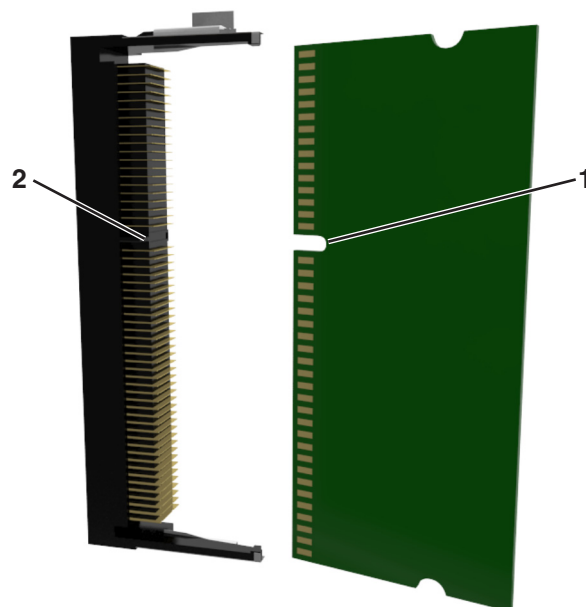

7 Вставьте плату памяти прямо в разъем, а затем втолкните ее в отсек платы контроллера до щелчка.

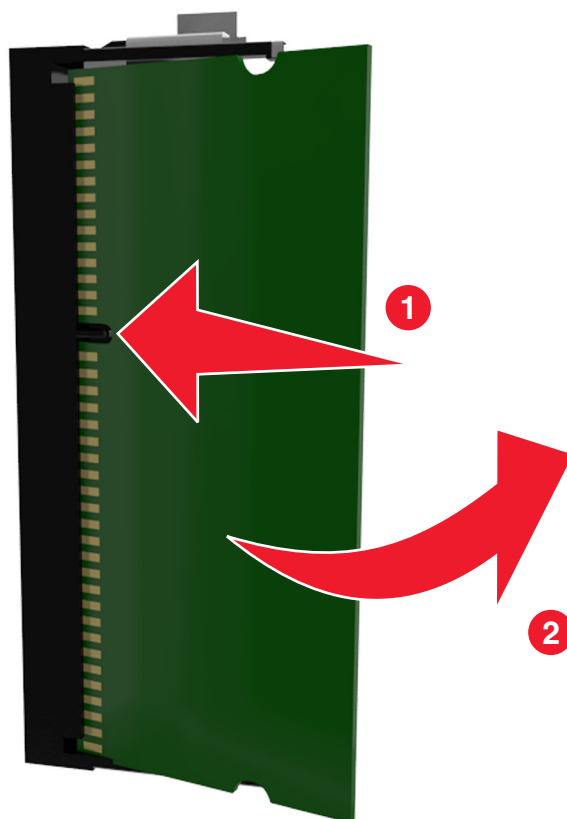

8 Прикрепите крышку на место.

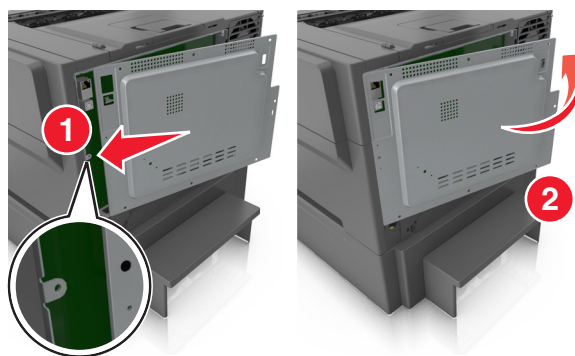

9 Поверните винты по часовой стрелке, чтобы закрыть крышку.

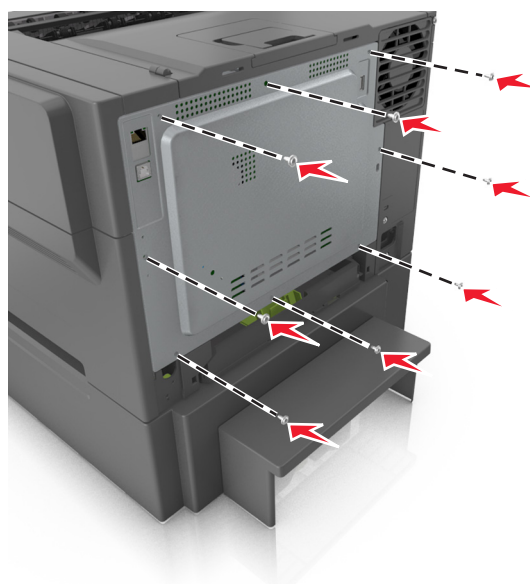

Установка дополнительных аппаратных модулей

Порядок установки

⚠ ВНИМАНИЕ-ОПАСНОСТЬ ПОРАЖЕНИЯ ТОКОМ: При доступе к плате контроллера или установке дополнительного оборудования или устройств памяти после настройки принтера, прежде чем продолжить, выключите принтер и отсоедините кабель питания от электрической розетки. Если к принтеру подключены другие устройства, отключите их, а также отсоедините кабели, идущие к принтеру.

Установка принтера и дополнительных устройств производится в следующем порядке:

- Дополнительный двойной лоток на 650-листов со встроенным многоцелевым устройством подачи
- Принтер

Установка двойного лотка на 650 листов

Принтер поддерживает дополнительный двойной лоток на 650 листов (Лоток 2) со встроенным многоцелевым устройством подачи.

⚠ ВНИМАНИЕ-ВОЗМОЖНОСТЬ ТРАВМЫ: Принтер весит более 18 кг (40 фунтов), поэтому для его безопасного перемещения требуется не менее двух человек.

⚠ ВНИМАНИЕ-ОПАСНОСТЬ ПОРАЖЕНИЯ ТОКОМ: При доступе к плате контроллера или установке дополнительного оборудования или устройств памяти после настройки принтера, прежде чем продолжить, выключите принтер и отсоедините кабель питания от электрической розетки. Если к принтеру подключены другие устройства, отключите их, а также отсоедините кабели, идущие к принтеру.

- 1 Распакуйте дополнительный двойной лоток на 650 листов и снимите все упаковочные материалы и пылезащитный чехол.

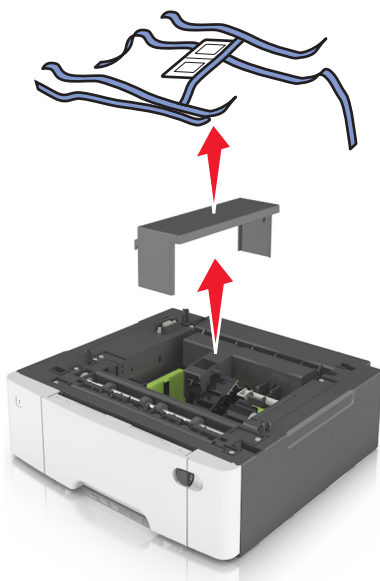

- 2 Поместите лоток на то место, которое было выбрано для принтера.

3 Совместите принтер и двойной лоток на 650 листов и установите принтер, как требуется.

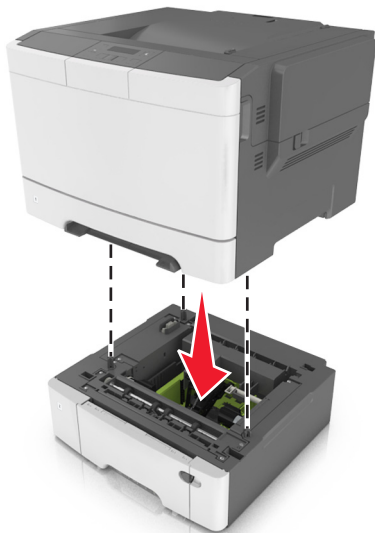

4 Установите пылезащитный чехол.

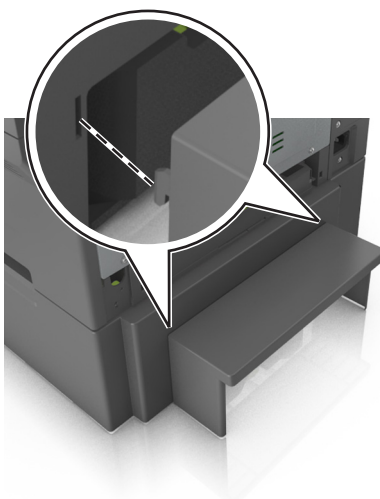

Примечание. После установки программного обеспечения принтера и всех дополнительных устройств, возможно, потребуется вручную добавить дополнительные устройства в драйвере принтера, чтобы сделать их доступными для заданий печати. Для получения дополнительных сведений см. раздел [«Обновление списка дополнительных устройств в драйвере принтера»](#) на [стр. 21](#).

Подключение кабелей

Подключите принтер к компьютеру с помощью кабеля USB или к сети с помощью кабеля Ethernet.

Убедитесь в совпадении следующего.

- Символа USB на кабеле с символом USB на принтере
- Соответствующего кабеля Ethernet с разъемом Ethernet

ПРЕДУПРЕЖДЕНИЕ. Возможность повреждения: При выполнении печати не прикасайтесь к кабелю USB, беспроводному сетевому адаптеру, а также к указанным участкам на принтере. Это может привести к потере данных или неисправности.

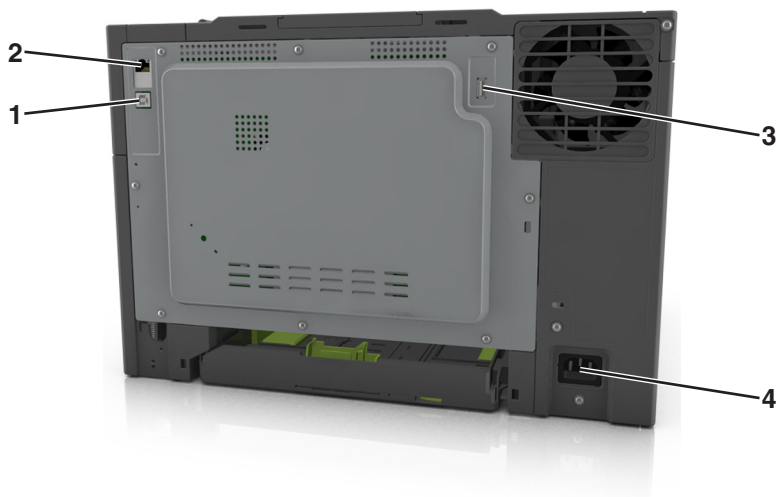

	Использовать	Чтобы
1	Порт USB принтера	Подключите принтер к компьютеру.
2	порт Ethernet	Подключите принтера к сети.
3	Порт USB	Подключите дополнительный адаптер беспроводной сети.
4	Разъем кабеля питания принтера	Подсоедините принтер к правильно заземленной электрической розетке.

Установка программного обеспечения принтера

Установка программного обеспечения принтера

Примечания.

- Если ранее на этом компьютере уже было установлено программное обеспечение принтера, но требуется переустановить его, удалите сначала текущую версию программного обеспечения.
- Перед установкой программного обеспечения принтера закройте все открытые программы.

1 Получите копию установочного пакета программы.

- С компакт-диска с *программным обеспечением и документацией*, поставляющегося в комплекте с принтером.
- С веб-узла компании: перейдите на веб-узел www.lexmark.com, а потом выберите следующее.

ПОДДЕРЖКА & ЗАГРУЗКИ > выберите принтер > выберите операционную систему > загрузите установочный пакет программы.

2 Выполните одно из следующих действий.

- При использовании компакт-диска с *программным обеспечением и документацией* вставьте компакт-диск и подождите, пока не появится диалоговое окно установки.

Если диалоговое окно установки не появится, выполните одно из следующих действий.

В системе Windows 8

В окне поиска введите `run`, а затем выполните команду:
список приложений >**Run** > введите `D:\setup.exe` >**OK**.

В системе Windows 7 или более ранних версий

- а** Щелкните  или нажмите кнопку **Пуск** и выберите пункт **Выполнить**.
- б** В диалоговом окне «Начать поиск» или «Выполнить» введите `D:\setup.exe`.
- в** Нажмите **Enter** или **OK**.

Примечание. D соответствует букве имени дисководов компакт-дисков или дисков DVD.

В системе Macintosh:

Нажмите на значок компакт-диска на рабочем столе.

- Если используется программа установки программного обеспечения, загруженная с Интернета, дважды нажмите эту программу, сохраненную на компьютере. Подождите, пока не появится диалоговое окно с возможностью выбора типа установки, а потом нажмите **Установить**.

Примечание. При появлении запроса о запуске установочного пакета программы нажмите **Запустить**.

3 Нажмите **Установить** и следуйте указаниям на экране компьютера.

Обновление списка дополнительных устройств в драйвере принтера

После установки аппаратных устройств, возможно, потребуется вручную добавить дополнительные устройства в драйвере принтера, чтобы сделать их доступными для использования.

Для пользователей Windows

1 Откройте папку «Принтеры».

В системе Windows 8

Нажмите чудо-кнопку "Поиск", введите **выполнить** и выберите:
Список приложений >**Выполнить** >, введите **управлять принтерами** >, нажмите **OK**

В системе Windows 7 или более ранних версиях

- а** Щелкните  или нажмите кнопку **Пуск**, а затем нажмите **Выполнить**.
- б** В диалоговом окне "Начать поиск" или "Выполнить" введите **управлять принтерами**.
- в** Нажмите **ВВОД** или нажмите **OK**.

2 В зависимости от устройства выполните одно из следующих действий:

- Нажмите и удерживайте принтер, который необходимо обновить.
- Щелкните правой кнопкой принтер, который нужно обновить.

- 3 В появившемся меню выполните одно из следующих действий:
 - В системе Windows 7 или более поздних версиях выберите **Свойства принтера**.
 - В более ранних версиях выберите **Свойства**.
- 4 Откройте вкладку **Настройка**.
- 5 Выполните одно из следующих действий.
 - Щелкните **Обновить сейчас - Опрос принтера**.
 - В разделе параметров конфигурации добавьте все установленные дополнительные устройства.
- 6 Нажмите **Применить**.

Для пользователей Macintosh

- 1 В меню Apple найдите один из таких пунктов:
 - **Настройки системы > Печать и сканирование > выберите принтер > Опции и расходные материалы > Драйвер**
 - **Настройки системы > Печать и факс > выберите принтер > Опции и расходные материалы > Драйвер**
- 2 Добавьте все установленные дополнительные устройства и нажмите кнопку **ОК**.

Работа в сети

Примечания.

- Перед настройкой принтера в беспроводной сети приобретите адаптер беспроводной сети MarkNet™ N8352. Для получения дополнительных сведений об установке адаптера беспроводной сети см. инструкции, входящие в комплект адаптера.
- Имя SSID (Идентификатор беспроводной сети) — это имя, назначаемое для беспроводной сети. Wired Equivalent Privacy (WEP), Wi-Fi Protected Access (WPA), WPA2 и 802.1X - RADIUS - это типы защиты, которые используются в сети.

Подготовка к настройке принтера в сети Ethernet

Чтобы настроить принтер для использования в сети Ethernet, соберите следующие сведения перед началом настройки:

Примечание. Если IP-адреса назначаются в сети компьютерам и принтерам автоматически, продолжите установку принтера.

- Допустимый уникальный IP-адрес, который должен использовать принтер в сети
- Сетевой шлюз
- Маска сети
- Псевдоним для принтера (необязательный)

Примечание. Псевдоним принтера упрощает идентификацию принтера в сети. Можно использовать псевдоним принтера по умолчанию или назначить легко запоминающееся имя.

Кроме того, потребуется кабель Ethernet для подключения принтера к сети и свободный порт, с помощью которого принтер можно физически подключить к сети. По возможности используйте новый сетевой кабель, чтобы предотвратить возможные проблемы, связанные с поврежденным кабелем.

Установка принтера в сети Ethernet

Для пользователей ОС Windows

1 Получите копию установочного пакета программы.

- С компакт-диска с *программным обеспечением и документацией*, поставляющегося в комплекте с принтером.
- С веб-узла компании:
перейдите на веб-узел www.lexmark.com, а потом выберите следующее.
ПОДДЕРЖКА & ЗАГРУЗКИ > выберите принтер > выберите операционную систему > загрузите установочный пакет программы.

2 Выполните одно из следующих действий.

- При использовании компакт-диска с *программным обеспечением и документацией* вставьте компакт-диск и подождите, пока не появится диалоговое окно установки.
Если диалоговое окно установки не появится, выполните одно из следующих действий.

В системе Windows 8

В окне поиска введите `run`, а затем выполните команду:

Список приложений > **Run** > введите `D:\setup.exe` > **OK**

В ОС Windows 7 или более ранних версиях

- Щелкните  или нажмите кнопку **Пуск** и выберите пункт **Выполнить**.
- В диалоговом окне «Начать поиск» или «Выполнить» введите `D:\setup.exe`.
- Нажмите **Enter** или **OK**.

Примечание. D соответствует букве имени дисководов компакт-дисков или дисков DVD.

- Если используется программа установки программного обеспечения, загруженная с Интернета, дважды нажмите эту программу, сохраненную на компьютере. Подождите, пока не появится диалоговое окно с возможностью выбора типа установки, а потом нажмите **Установить**.

Примечание. При появлении запроса о запуске установочного пакета программы нажмите **Запустить**.

3 Нажмите **Установить** и следуйте указаниям на экране компьютера.

4 Выберите **подключение Ethernet**, затем нажмите **Продолжить**.

5 Подключите соответствующий кабель Ethernet, если это требуется инструкцией.

6 Выберите принтер в списке, а затем нажмите кнопку **Продолжить**.

Примечание. Если настроенный принтер не отображается в списке, нажмите **Изменить поиск**.

7 Следуйте указаниям на экране компьютера.

Для пользователей Macintosh

1 Разрешите настройку IP-адреса принтера сетевым сервером DHCP.

2 Получение IP-адреса принтера:

- С панели управления принтера
- В разделе «TCP/IP» меню «Сеть/порты»
- Путем печати страницы настройки сети или параметров меню и поиска раздела «TCP/IP»

Примечание. Если выполняется настройка доступа для компьютеров, находящихся в другой подсети, нежели принтер, то потребуется IP-адрес.

3 Установка драйвера принтера на компьютер.

- а** Вставьте компакт-диск с *программным обеспечением и документацией*, а затем дважды щелкните пакет установки для принтера.
- б** Следуйте указаниям на экране компьютера.
- в** Выберите место установки и нажмите кнопку **Продолжить**.
- г** На экране "Простая установка" нажмите кнопку **Установить**.
- д** Введите пароль пользователя, а затем нажмите кнопку **ОК**.
На компьютер устанавливаются все необходимые приложения.
- е** После завершения установки нажмите кнопку **Close** (Заккрыть).

4 Добавьте принтер.

- Для печати по протоколу IP:
 - а** В меню Apple найдите один из таких пунктов:
 - **System Preferences >Print & Scan**
 - **System Preferences >Print & Fax**
 - б** Щелкните знак +.
 - в** При необходимости нажмите **Добавить принтер или сканер** или **Добавить другой принтер или сканер**.
 - г** Откройте вкладку **IP**.
 - д** Введите IP-адрес принтера в поле адреса, а затем нажмите кнопку **Добавить**.
- Для печати по протоколу AppleTalk:

Примечания.

- Убедитесь в том, что на принтере активирован протокол AppleTalk.
- Эта функция поддерживается только в Mac OS X версии 10.5.

а В меню Apple выберите:

System Preferences >Print & Fax

б Щелкните знак +, а затем выберите:

AppleTalk > выберите принтер >Добавить

Подготовка к настройке принтера в беспроводной сети

Примечания.

- Убедитесь в том, что адаптер беспроводной сети установлен в принтер и работает нормально. Для получения дополнительных сведений см. инструкции, прилагаемые к адаптеру беспроводной сети.
- Убедитесь в том, что точка доступа (беспроводной маршрутизатор) включена и работает.

Перед настройкой принтера в беспроводной сети убедитесь в наличии следующих данных.

- **SSID.** SSID также называют именем сети.
- **Беспроводной режим (или режим сети)** - это может быть либо одноранговый режим, либо режим инфраструктуры.
- **Канал (для одноранговых сетей).** Для сетей в режиме инфраструктуры по умолчанию канал выбирается автоматически.

В некоторых одноранговых сетях также необходимо использовать параметр автоматического выбора. Если вы сомневаетесь, какой канал следует выбрать, обратитесь к специалисту службы поддержки.

- **Способ защиты**— Существует четыре базовых варианта «Способа защиты»:

– ключ WEP

Если в беспроводной сети используется несколько ключей WEP, введите до четырех ключей в имеющихся полях. Выберите ключ, который в настоящее время используется в сети. Для этого выберите параметр «Ключ передачи WEP по умолчанию».

– Предварительный ключ или фраза доступа WPA или WPA2

В WPA используется шифрование в качестве дополнительного уровня безопасности. Возможные варианты: AES и TKIP. Необходимо выбрать один и тот же тип шифрования на маршрутизаторе и принтер. В противном случае обмен данными по сети будет невозможен для принтера.

– 802.1X–RADIUS

В случае установки принтера в сети 802.1X может потребоваться следующая информация:

- Тип проверки подлинности
- Тип внутренней проверки подлинности
- Имя пользователя и пароль 802.1X
- Сертификаты

– Защита отсутствует

Если в беспроводной сети не используется никакой тип защиты, никакие данные безопасности не потребуются.

Примечание. Не рекомендуется использовать беспроводные сети без защиты.

Примечания.

- Если имя SSID сети, к которой подключен компьютер, неизвестно, запустите программу настройки беспроводного соединения сетевого адаптера компьютера, чтобы узнать имя сети. Если не удастся найти имя SSID или сведения по безопасности для сети, обратитесь к документации, прилагаемой к беспроводной точке доступа, или к специалисту по поддержке системы.
- Чтобы найти предварительный ключ/фразу доступа WPA/WPA2 или фразу доступа для беспроводной сети, обратитесь к документации, прилагаемой к беспроводной точке доступа

(беспроводному маршрутизатору), перейдите на встроенный сервер Embedded Web Server соответствующей точки доступа, или обратитесь к представителю службы поддержки.

Подключение принтера к беспроводной сети с помощью функции настройки защищенной Wi-Fi.

Перед подключением принтера к беспроводной сети убедитесь в следующем:

- Точка доступа (беспроводной маршрутизатор) сертифицирована по стандарту настройки защищенной Wi-Fi (WPS) или совместима со стандартом WPS. Подробная информация представлена в документации, которая поставляется вместе с точкой доступа.
- Адаптер беспроводной сети установлен в принтере, правильно подключен и работает. Для получения дополнительных сведений см. инструкции, прилагаемые к адаптеру беспроводной сети.

Использование метода настройки кнопки (PBC)

1 На панели управления принтера выберите:

 >Сеть/порты >  >Сеть [x] >  >Настройка сети [x] >  >Беспроводная >
 >Настройка защищенной Wi-Fi >  >Метод нажатия кнопки > 

2 Следуйте указаниям на дисплее принтера.

Воспользуйтесь методом личного идентификационного номера (PIN-кода)

1 На панели управления принтера выберите:

 >Сеть/порты >  >Сеть [x] >  >Настройка сети [x] >  >Беспроводная >
 >Настройка защищенной Wi-Fi >  >Метод подключения по PIN-коду > 

2 Скопируйте PIN-код WPS, состоящий из 8 символов.

3 Откройте обозреватель и в поле адреса введите IP-адрес точки доступа.

Примечания.

- IP-адрес отображается в виде четырех наборов цифр, разделенных точками, например 123.123.123.123.
- Если используется прокси-сервер, временно отключите его, чтобы обеспечить правильную загрузку веб-страницы.

4 Откройте параметры WPS. Подробная информация представлена в документации, которая поставляется вместе с точкой доступа.

5 Введите 8-символьный PIN-код и сохраните настройку.

Подключение принтера к беспроводной сети с помощью программного обеспечения принтера

Использование программы настройки беспроводной сети (только для ОС Windows)

Программа настройки беспроводной сети дает возможность:

- настраивать принтер для подключения к существующей беспроводной сети;
- добавлять принтер к существующей одноранговой сети;
- изменять настройки беспроводной сети после установки.
- устанавливать принтер на дополнительных сетевых компьютерах.

Установка программы настройки беспроводной сети

1 Получите копию установочного пакета программы.

- С компакт-диска с *программным обеспечением и документацией*, поставляющегося в комплекте с принтером.

- С веб-узла компании:

перейдите на веб-узел www.lexmark.com, а потом выберите следующее.

ПОДДЕРЖКА & ЗАГРУЗКИ > выберите принтер > выберите операционную систему

Примечание. Установочный пакет программы, содержащий программу настройки беспроводной сети, находится в разделе драйверов.

2 Дважды щелкните установочный пакет программы.

Дождитесь появления диалогового окна.

Если при использовании компакт-диска с *программным обеспечением и документацией* диалоговое окно установки не открывается, выполните одно из описанных ниже действий.

В системе Windows 8

В окне поиска введите `cmd`, а затем выполните команду:

список приложений > **Run** > введите `D:\setup.exe` > **ОК**.

В системе Windows 7 или более ранних версий

а Щелкните  или нажмите кнопку **Пуск** и выберите пункт **Выполнить**.

б В диалоговом окне «Начать поиск» или «Выполнить» введите `D:\setup.exe`.

в Нажмите клавишу **Enter** или кнопку **ОК**.

Примечание. D соответствует букве имени дисководов компакт-дисков или дисков DVD.

3 Следуйте инструкциям на экране компьютера.

Запуск программы настройки беспроводной сети

Примечания.

- Убедитесь, что принтер включен.

- Убедитесь, что адаптер беспроводной сети установлен в принтере, правильно подключен и работает.

1 Запустите программу.

В системе Windows 8

В окне поиска введите **начальный экран принтера**, а затем выполните команду:

Список приложений > Начальный экран принтера > Параметры > Программа настройки беспроводной сети

В системе Windows 7 или более ранних версиях

а Нажмите кнопку  или **Пуск**.

б Нажмите **Все программы** или **Программы**, а затем выберите в списке папку программ принтера.

в Выберите свой принтер, затем перейдите к:

Начальный экран принтера > Параметры > Программа настройки беспроводной сети

2 Следуйте инструкциям на экране компьютера.

Использование Мастера настройки беспроводной сети (только для пользователей Macintosh)

Мастер настройки беспроводной сети позволяет:

- настраивать принтер для подключения к существующей беспроводной сети;
- добавлять принтер к существующей одноранговой сети;
- изменять настройки беспроводной сети после установки.
- устанавливать принтер на дополнительных сетевых компьютерах.

Установка Мастера настройки беспроводной сети

- 1 Перейдите на веб-узел Lexmark по адресу: <http://support.lexmark.com>.
- 2 Загрузите последнюю версию Мастера настройки беспроводной сети.
- 3 Дважды щелкните установочный пакет программы.
- 4 Следуйте указаниям на экране компьютера.

Запуск Мастера настройки беспроводной сети

Примечания.

- Убедитесь в том, что принтер включен.
- Проверьте, что адаптер беспроводной сети установлен в принтере, правильно подключен и работает.

1 В окне Finder выберите:

Applications > выберите папку принтера

2 Дважды щелкните значок **Мастер настройки беспроводной сети** и следуйте указаниям на экране.

Примечание. При наличии проблем во время работы приложения нажмите .

Подключение принтера к беспроводной сети с использованием встроенного веб-сервера

Прежде чем начать, убедитесь в следующем.

- Принтер временно подключен к сети Ethernet.
- Адаптер беспроводной сети установлен в принтер и работает нормально. Для получения дополнительных сведений см. инструкции, прилагаемые к адаптеру беспроводной сети.

1 Откройте веб-браузер и в поле адреса введите IP-адрес принтера.

Примечания.

- IP-адрес принтера указан на панели управления принтера. IP-адрес отображается в виде четырех наборов цифр, разделенных точками, например 123.123.123.123.
- Если используется прокси-сервер, временно отключите его, чтобы обеспечить правильную загрузку веб-страницы.

2 Нажмите **Параметры >Сети/Порты >Беспроводная**.

3 Измените настройки, чтобы они соответствовали параметрам точки доступа (беспроводного маршрутизатора).

Примечание. Убедитесь в правильности ввода имени SSID, метода обеспечения безопасности, предварительного ключа или фразы доступа, режима сети и канала.

4 Нажмите кнопку **Отправить**.

5 Выключите принтер, а затем отсоедините кабель Ethernet. Затем приблизительно через 10 секунд снова включите его.

6 Если принтер подключен к сети, для проверки сетевого соединения распечатайте страницу сетевых параметров. Далее, в разделе «Сетевая плата [x]», посмотрите, чтобы отображалось состояние «Подключен».

Проверка настройки принтера

После установки всего оборудования, программного обеспечения и включения принтера проверьте, правильно ли настроен принтер, распечатав следующее.

- **Страница настроек меню** — используйте эту страницу для проверки правильности установки всех дополнительных устройств принтера. Список установленных дополнительных устройств отображается внизу страницы. Если установленное дополнительное устройство отсутствует в списке, значит оно неправильно установлено. Извлеките дополнительное устройство и установите его повторно.
- **Страница сетевых параметров.** Если принтер подключен к сети или серверу печати, распечатайте страницу сетевых параметров, чтобы проверить сетевое подключение. Эта страница дополнительно содержит важные сведения, которые помогут настроить печать по сети.

Печать страницы параметров меню

Печать страницы параметров меню используется для проверки текущих значений параметров принтера и правильности установки дополнительных устройств принтера.

Примечание. Если параметры меню не были изменены, то на странице настроек меню отображаются заводские настройки по умолчанию. После выбора и сохранения *пользовательских настроек* с помощью меню они используются вместо заводских настроек по умолчанию. Пользовательские параметры по умолчанию остаются действительными до выбора в меню и сохранения других значений.

На панели управления принтера выберите:



Печать страницы сетевых параметров

Если принтер подключен к сети, распечатайте страницу сетевых параметров, чтобы проверить подключение к сети. Эта страница дополнительно содержит сведения, которые помогут настроить печать по сети.

1 На панели управления принтера выберите:



Примечание. Если установлен дополнительный сервер печати, отображается сообщение *Печать по сети [х]*.

2 Проверьте первый раздел страницы параметров сети и убедитесь в том, что в поле «Состояние» указано значение «Подключен».

Если в поле «Состояние» указано значение «Не подключен», данная линия локальной сети не работает или неисправен сетевой кабель. Обратитесь за помощью к специалисту по поддержке, а затем распечатайте еще одну страницу настройки сети.

Загрузка обычной и специальной бумаги

Надежность печати документов зависит от выбора бумаги и специальных материалов для печати, а также от обращения с ними. Для получения дополнительной информации см. разделы [«Предотвращение замятия материалов для печати» на стр. 133](#) и [«Хранение бумаги» на стр. 51](#).

Задание формата и типа бумаги

1 На панели управления принтера выберите:

 > Меню «Бумага» >  > Формат и тип бумаги > 

2 С помощью кнопок со стрелками откройте пункт **Размер лотка [x]** или **Тип лотка [x]**, а затем нажмите .

3 Выберите параметр, а затем нажмите .

Настройка параметров для формата бумаги Universal

Формат бумаги Universal задается пользователем и позволяет печатать на бумаге, имеющей формат, не представленный в меню принтера.

Примечания.

- Наименьший поддерживаемый формат Universal - 76 x 127 мм (3 x 5 дюймов), загружается только в многоцелевое устройство подачи и устройство ручной подачи.
- Наибольший поддерживаемый формат Universal - 215,9 x 359,9 мм (8,5 x 14,17 дюймов), загружается только в многоцелевое устройство подачи и устройство ручной подачи.

1 На панели управления принтера выберите:

 > Меню «Бумага» >  > Универсальная настройка

2 Нажимайте кнопки со стрелками до тех пор, пока не откроется пункт **Единицы измерения**, **Высота при книжной ориентации** ИЛИ **Ширина при книжной ориентации**, а затем нажмите .

3 Выберите параметр, а затем нажмите .

Загрузка бумаги в лоток подачи на 250-листов

Принтер комплектуется одним стандартным лотком на 250 листов (Лоток 1) со встроенным устройством ручной подачи. Бумага в лоток на 250 листов, дополнительный двойной лоток на 650 листов со встроенным многоцелевым устройством подачи загружается одинаково, при этом поддерживается бумага того же типа и формата.

1 Полностью извлеките лоток.

Примечание. Не извлекайте лотки во время печати задания, а также когда на дисплее появляется надпись **Занят**. Это может привести к замятию бумаги.



- 2** Сожмите, а затем передвиньте язычок направляющей ширины в положение, соответствующее формату загружаемой бумаги.

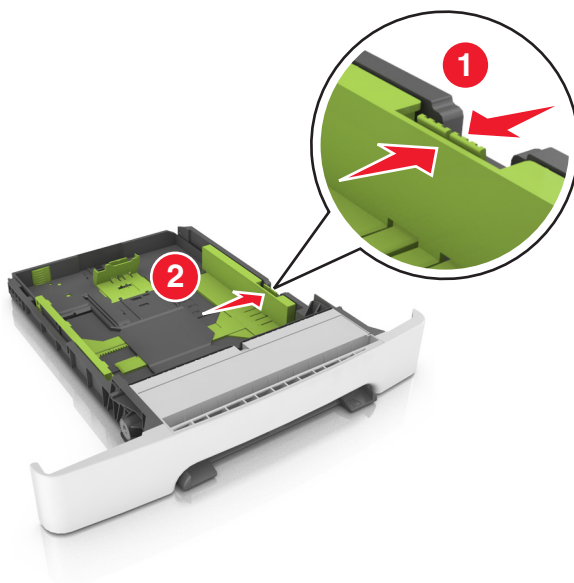

- 3 Сожмите, а затем передвиньте язычок направляющей длины в правильное положение, соответствующее формату загружаемой бумаги.

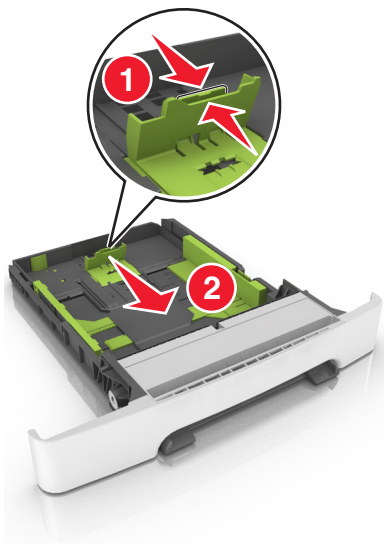

Примечания.

- Использование индикаторов форматов бумаги на дне лотка упрощают настройку направляющих.
- Если длина бумаги превышает формат Letter, нажмите направляющую длины бумаги и ее язычок, чтобы выдвинуть направляющую.

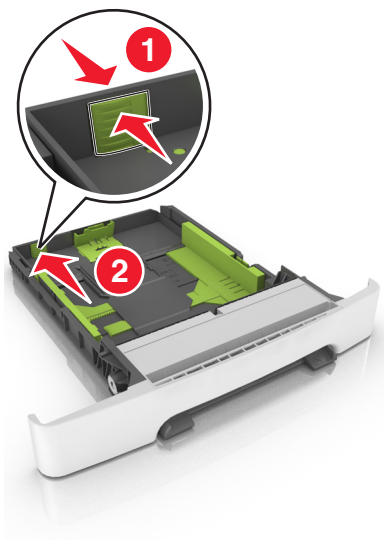

- 4 Изогните стопку несколько раз в разные стороны для разделения листов, затем пролистайте ее. Не загружайте бумагу со складками и сгибами. Выровняйте края стопки на плоской поверхности.

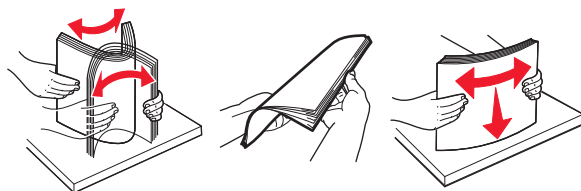

- 5 Загрузите стопку бумаги рекомендуемой для печати стороной вверх.

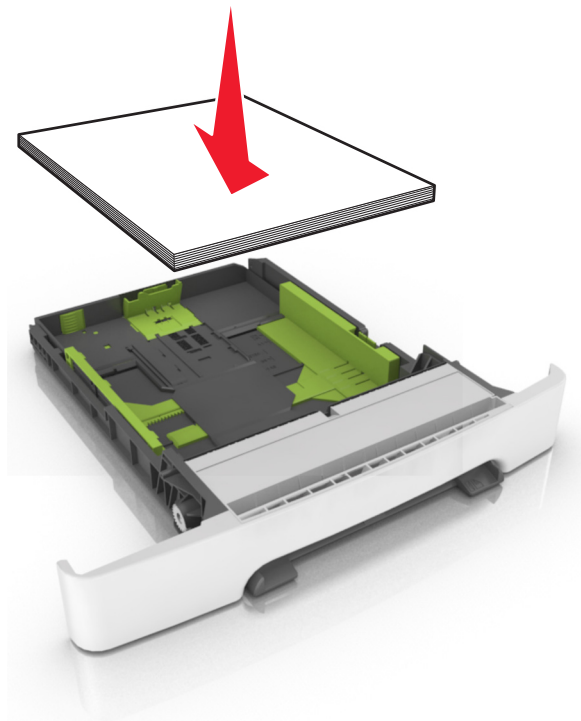

- 6 Вставьте лоток.



- 7 В меню «Бумага» на панели управления принтера задайте тип и формат бумаги в соответствии с загруженной в лоток бумагой.

Примечание. Укажите правильный формат и тип бумаги, чтобы избежать замятий бумаги и неполадок, связанных с качеством печати.

Загрузка бумаги в лоток подачи на 650-листов

Лоток на 650 листов (лоток 2) включает лоток на 550 листов и интегрированное многоцелевое устройство подачи на 100 листов. Бумага в данный лоток загружается точно так же, как в лоток на 250-листов и дополнительный лоток на 550 листов, при этом поддерживается бумага того же типа и формата. Единственные отличия состоят во внешнем виде фиксаторов направляющих и местоположении индикаторов формата бумаги.

⚠ ВНИМАНИЕ-ВОЗМОЖНОСТЬ ТРАВМЫ: Для уменьшения риска нестабильной работы оборудования загружайте каждый лоток отдельно. Остальные лотки держите закрытыми до тех пор, пока они не понадобятся.

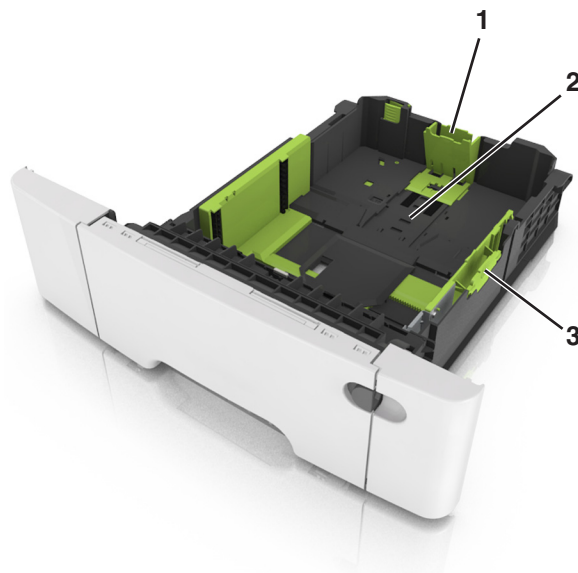

1	Направляющая длины
2	Индикатор формата бумаги
3	Язычок направляющей ширины

Загрузка многоцелевого устройства подачи

1 Нажмите на защелку многоцелевого устройства подачи и сдвиньте ее влево.



2 Откройте многоцелевое устройство подачи.



3 Извлеките раскладную часть многоцелевого устройства подачи.

Примечание. Осторожно продвиньте раскладную часть таким образом, чтобы полностью выдвинуть и открыть многоцелевое устройство подачи.



4 Подготовьте бумагу к загрузке.

- Изогните стопку бумаги несколько раз в разные стороны для разделения листов, затем пролистайте стопку. Не загружайте бумагу со складками и сгибами. Выровняйте края стопки на плоской поверхности.

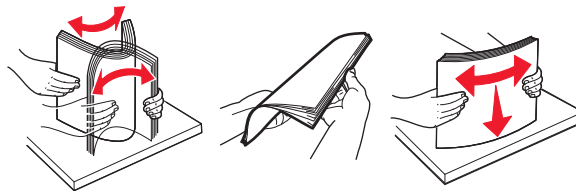

- Удерживая за края стопку прозрачных пленок, пролистайте ее. Выровняйте края стопки на плоской поверхности.

Примечание. Не дотрагивайтесь до рабочей стороны прозрачных пленок. Следите за тем, чтобы не поцарапать пленки.

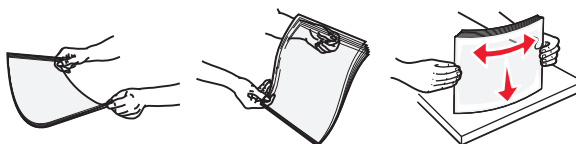

- Изогните стопку конвертов несколько раз в разные стороны для разделения конвертов, затем пролистайте стопку. Выровняйте края стопки на плоской поверхности.

ПРЕДУПРЕЖДЕНИЕ. Возможность повреждения: Не используйте конверты со штампами, зажимами, застежками, окнами, подкладкой и самоклеющимися деталями. Использование таких конвертов может привести к серьезному повреждению принтера.

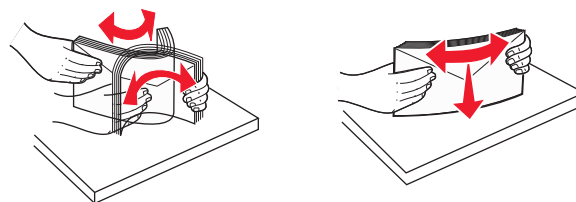

5 Найдите указатель загрузки и выступ.

Примечание. Убедитесь в том, что толщина обычной или специальной бумаги ниже индикатора максимальной загрузки бумаги, размещенном на направляющих бумаги.

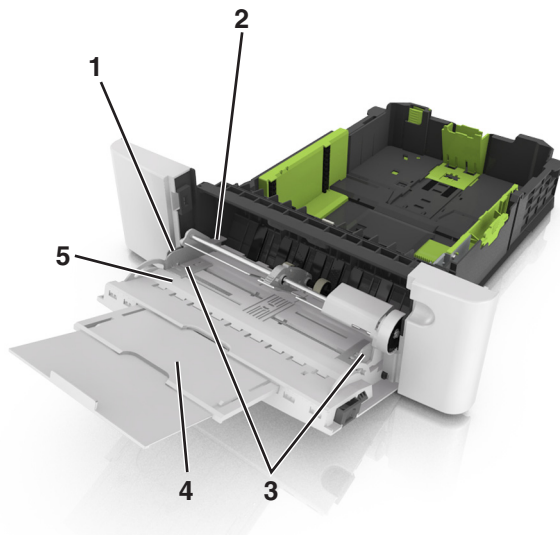

1	Язычок направляющей ширины
2	Указатель максимальной высоты стопки бумаги
3	Направляющая ширины
4	Многоцелевое устройство подачи
5	Индикатор формата бумаги

6 Загрузите бумагу, затем придвиньте направляющую ширины к стопке бумаги до легкого соприкосновения.

- Бумагу, карточки и прозрачные пленки следует загружать стороной для печати вниз, верхним краем в принтер.



- Загрузите конверты клапаном вверх, прижимая к правой стороне направляющей бумаги.

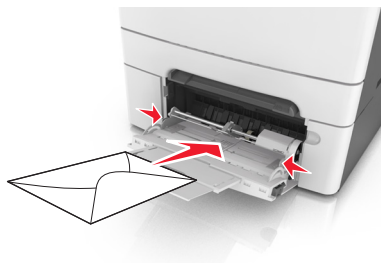

Примечания.

- Не загружайте бумагу в многоцелевое устройство подачи и не закрывайте его во время печати задания.
- Не загружайте бумагу разных форматов или типов одновременно.
- Бумага должна располагаться в многоцелевом устройстве подачи горизонтально. Убедитесь в том, что бумага не прижата плотно к краям многоцелевого устройства подачи, не изогнута и не измята.

7 В меню «Бумага» на панели управления принтера задайте тип и формат бумаги в соответствии с загруженной в лоток бумагой.

Загрузка в устройство ручной подачи

Стандартный лоток на 250 листов содержит встроенное устройство ручной подачи, которое можно использовать для печати на различных типах бумаги по одному листу.

1 Загрузите в устройство ручной подачи лист бумаги:

- при односторонней печати следует загружать материал стороной для печати вниз.
- При двусторонней печати следует загружать материал стороной для печати вверх

Примечание. Существуют разные способы загрузки фирменных бланков в зависимости от режима печати.

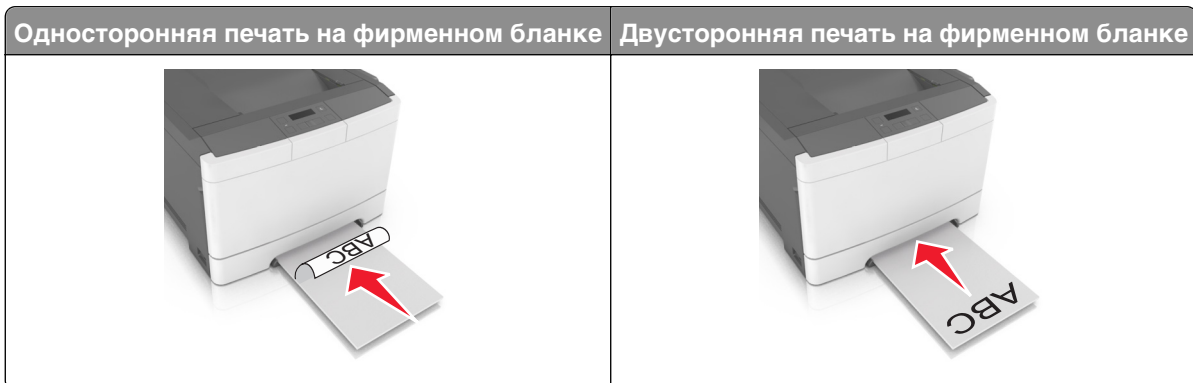

- Загрузите конверт клапаном вверх, прижимая к правой стороне направляющей бумаги.

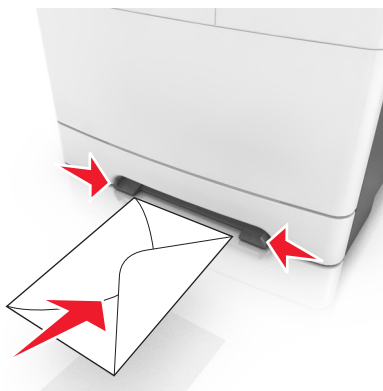

- 2 Вставьте бумагу в устройство ручной подачи, чтобы передний край только мог соприкоснуться с направляющими для бумаги.

Примечание. Для обеспечения максимально возможного качества печати используйте только высококачественные материалы, предназначенные для лазерных принтеров.

- 3 Отрегулируйте положение направляющих для бумаги по ширине загруженной бумаги.

ПРЕДУПРЕЖДЕНИЕ. Возможность повреждения: Не прилагайте усилия при загрузке бумаги в устройство подачи. Слишком глубокая загрузка бумаги может вызвать замятия.



Связывание лотков и исключение лотков из цепочки связи

Если для лотков указаны совпадающие формат и тип бумаги, принтер свяжет их автоматически. Когда в одном из связанных лотков заканчивается бумага, подача бумаги выполняется из следующего связанного лотка. Рекомендуется назначать всем уникальным типам бумаги, например фирменным бланкам и обычной цветной бумаге, различные названия пользовательского типа, чтобы лотки, в которых находится эта бумага, не связывались автоматически.

Связывание лотков и исключение лотков из цепочки связи

Примечание. Эта функция действует только для сетевых принтеров.

- 1 Откройте веб-обозреватель и в поле адреса введите IP-адрес принтера.

Примечания.

- В разделе TCP/IP меню «Сеть/порты» проверьте IP-адрес принтера. IP-адрес отображается в виде четырех наборов цифр, разделенных точками, например 123.123.123.123.
- Если используется прокси-сервер, временно отключите его, чтобы обеспечить правильную загрузку веб-страницы.

- 2 Выберите **Параметры > меню «Бумага»**.

3 Изменение параметров лотков для указания формата и типа бумаги для данного лотка.

- Для связывания лотков проверьте, чтобы для другого лотка был указан такой же формат и тип бумаги.
- Для отмены связи между лотками проверьте, чтобы для лотков были указаны *разные* форматы и типы бумаги.

4 Нажмите кнопку **Отправить**.

ПРЕДУПРЕЖДЕНИЕ. Возможность повреждения: Загруженная в лоток бумага должны быть такого же типа, как и указанная в настройках принтера. Температура термоблока изменяется в зависимости от указанного типа бумаги. Если параметры не настроены надлежащим образом, при печати могут возникнуть проблемы.

Создание пользовательского имени для типа бумаги

Назначение лотку имени «Пользовательский тип [x]» служит для связывания лотка или его исключения из цепочки связи с другим лотком. Всем лоткам, которые требуется связать, необходимо назначить одно и то же имя «Пользовательский тип [x]».

Использование Embedded Web Server

1 Откройте веб-обозреватель и в поле адреса введите IP-адрес принтера.

Примечания.

- В разделе TCP/IP меню «Сеть/порты» проверьте IP-адрес принтера. IP-адрес отображается в виде четырех наборов цифр, разделенных точками, например 123.123.123.123.
- Если используется прокси-сервер, временно отключите его, чтобы обеспечить правильную загрузку веб-страницы.

2 Выберите

Параметры > Меню «Бумага» > Пользовательские имена > введите имя > Отправить

Примечание. Это пользовательское имя будет использоваться вместо пользовательского имени «Пользовательский тип [x]» в меню «Пользовательские типы», «Формат и тип бумаги».

3 Выберите

Пользовательские типы > выберите тип бумаги > Отправить

Назначение имени для пользовательского типа бумаги

При связывании или отмене связывания лотков назначьте имя для пользовательского типа бумаги.

Использование Embedded Web Server

1 Откройте веб-обозреватель и в поле адреса введите IP-адрес принтера.

Примечания.

- В разделе TCP/IP меню «Сеть/порты» проверьте IP-адрес принтера. IP-адрес отображается в виде четырех наборов цифр, разделенных точками, например 123.123.123.123.

- Если используется прокси-сервер, временно отключите его, чтобы обеспечить правильную загрузку веб-страницы.

2 Выберите **Параметры > Меню «Бумага» > Пользовательское имя**.

3 Введите название типа бумаги, а затем нажмите кнопку **Отправить**.

4 Выберите пользовательский тип, а затем проверьте правильность типа бумаги, связанного с пользовательским именем.

Примечание. По умолчанию со всеми названиями заданных пользователем пользовательских типов бумаги связана обычная бумага.

Настройка пользовательского имени

1 Откройте веб-обозреватель и в поле адреса введите IP-адрес принтера.

Примечания.

- В разделе TCP/IP меню «Сеть/порты» проверьте IP-адрес принтера. IP-адрес отображается в виде четырех наборов цифр, разделенных точками, например 123.123.123.123.
- Если используется прокси-сервер, временно отключите его, чтобы обеспечить правильную загрузку веб-страницы.

2 Выберите **Параметры > Меню «Бумага» > Пользовательские типы**.

3 Выберите пользовательское имя, которое необходимо настроить, а затем выберите бумагу или тип специальной бумаги и нажмите **Отправить**.

Инструкции по работе с обычной и специальной бумагой для печати



Использование специальной бумаги

Советы по использованию фирменных бланков

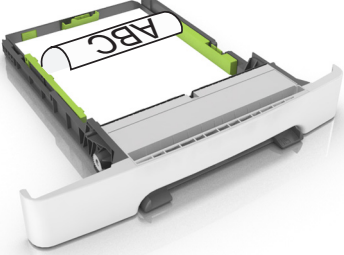
- Используйте фирменные бланки, предназначенные специально для лазерных принтеров.
- Перед закупкой больших партий фирменных бланков пленок обязательно выполните на них пробную печать.
- Во избежание слипания бланков изогните и выпрямите стопку перед загрузкой.
- При загрузке фирменных бланков для печати важно правильно выбрать ориентацию страниц.

Источник	Выполняется печать	Сторона печати	Ориентация бумаги
Лотки 	Односторонняя	Лицевой стороной вверх	Листы следует загружать верхним краем к принтеру.
Лотки 	Двусторонняя	Лицевой стороной вниз	Листы следует загружать нижним краем к принтеру.

Примечание. Уточните у изготовителя или поставщика, подходят ли выбранные фирменные бланки для печати на лазерном принтере.

Источник	Выполняется печать	Сторона печати	Ориентация бумаги
<p data-bbox="191 302 516 331">Устройство ручной подачи</p> 	<p data-bbox="613 302 805 331">Односторонняя</p>	<p data-bbox="859 302 1081 361">Лицевой стороной вниз</p>	<p data-bbox="1120 302 1450 361">Листы следует загружать верхним краем к принтеру.</p>
<p data-bbox="191 686 516 716">Устройство ручной подачи</p> 	<p data-bbox="613 686 786 716">Двусторонняя</p>	<p data-bbox="859 686 1081 745">Лицевой стороной вверх</p>	<p data-bbox="1120 686 1450 745">Листы следует загружать нижним краем к принтеру.</p>
<p data-bbox="191 1071 597 1100">Многоцелевое устройство подачи</p> 	<p data-bbox="613 1071 805 1100">Односторонняя</p>	<p data-bbox="859 1071 1081 1129">Лицевой стороной вниз</p>	<p data-bbox="1120 1071 1450 1129">Листы следует загружать верхним краем к принтеру.</p>
<p data-bbox="191 1482 1459 1541">Примечание. Уточните у изготовителя или поставщика, подходят ли выбранные фирменные бланки для печати на лазерном принтере.</p>			

Источник	Выполняется печать	Сторона печати	Ориентация бумаги
<p>Многоцелевое устройство подачи</p> 	Двусторонняя	Лицевой стороной вверх	Листы следует загружать нижним краем к принтеру.
<p>Примечание. Уточните у изготовителя или поставщика, подходят ли выбранные фирменные бланки для печати на лазерном принтере.</p>			

Советы по печати на прозрачных пленках

Перед закупкой больших партий прозрачных пленок обязательно выполните пробную печать на этих прозрачных пленках.

- В меню «Бумага» на панели управления принтера задайте формат, тип, фактуру и плотность материала для печати в соответствии с загруженными в лоток прозрачными пленками.
- Перед закупкой больших партий прозрачных пленок обязательно выполните пробную печать на этих прозрачных пленках.
- Для подачи прозрачных пленок можно использовать лоток на 250 листов или многоцелевое устройство подачи.
- Печатайте на прозрачных пленках, специально предназначенных для лазерных принтеров.
- Во избежание ухудшения качества печати не оставляйте следы от пальцев на прозрачных пленках.
- Во избежание слипания прозрачных пленок изогните и выпрямите стопку перед загрузкой.

Советы по использованию конвертов

- В меню "Бумага" на панели управления принтера задайте формат, тип, фактуру и плотность бумаги в соответствии с загруженными в лоток конвертами.
- Перед закупкой больших партий конвертов обязательно выполните пробную печать на этих конвертах.
- Печатайте на конвертах, специально предназначенных для лазерных принтеров.
- Для обеспечения наилучшей производительности используйте конверты, изготовленные из бумаги плотностью 90г/м² (24 фунта) или бумаги с содержанием хлопка 25%.
- Используйте только новые конверты из пакетов без повреждений.

- Для получения оптимальных результатов и снижения вероятности замятия бумаги не используйте следующие конверты:
 - чрезмерно скрученные или изогнутые;
 - слипшиеся или поврежденные;
 - с окнами, отверстиями, перфорацией, вырезами или тиснением;
 - с металлическими скрепками, проволочными стяжками или планками на сгибах;
 - с застегками и зажимами;
 - с наклеенными марками;
 - с выступающей клейкой полосой (при закрытом клапане);
 - с закругленными углами;
 - с грубой, волнистой или накладной отделкой.
- Установите направляющие ширины бумаги в соответствии с шириной конвертов.
- Перед загрузкой конвертов в лоток, изогните конверты вперед и назад для их разделения. Выровняйте края стопки на плоской поверхности.

Примечание. При высокой влажности (более 60 %) высокая температура печати может привести к образованию складок или запечатыванию конвертов.

Советы по использованию этикеток

- В меню «Бумага» на панели управления принтера задайте формат, тип, фактуру и плотность бумаги в соответствии с загруженными в лоток этикетками.
- Перед закупкой больших партий этикеток обязательно выполните пробную печать на этих этикетках.
- Подробнее о печати на этикетках, их характеристиках и свойствах см. *Card Stock & Label Guide* (Руководство по печати на карточках и этикетках) на веб-сайте Lexmark <http://support.lexmark.com>.
- Печатайте на этикетках, специально предназначенных для лазерных принтеров.
- Не печатайте на этикетках со скользкой подложкой.
- Используйте целые листы для печати этикеток. При использовании нецелых листов возможно отслаивание этикеток в процессе печати и образование замятий. Кроме того, неполные листы загрязняют принтер и картридж клеем, что является основанием для аннулирования гарантии на принтер и картридж.
- Не печатайте на этикетках с выступающим клеящим покрытием.
- Перед загрузкой этикеток в лоток, изогните их вперед и назад для разделения. Выровняйте края стопки на плоской поверхности.

Советы по использованию карточек

Карточки - это плотный однослойный материал для печати. Он обладает целым набором свойств (например, содержание влаги, толщина и текстура), которые существенно влияют на качество печати.

- В меню "Бумага" на панели управления принтера задайте формат, тип, фактуру и плотность бумаги в соответствии с загруженными в лоток карточками.
- Обязательно проконтролируйте печать на образцах карточек, прежде чем закупать большие партии.

- В параметрах лотка укажите фактуру и плотность бумаги, которые соответствуют загруженной в лоток бумаге.
- Типографическая печать, перфорация и складки могут существенно ухудшить качество печати, вызвать неполадки при подаче и замятие бумаги.
- Перед загрузкой карточек в лоток изогните их вперед и назад для разделения. Выровняйте края стопки на плоской поверхности.

Инструкции по использованию бумаги

Выбор подходящей бумаги или другого материала для печати снижает вероятность неполадок при печати. Для обеспечения оптимального качества печати перед закупкой больших партий материалов для печати рекомендуется выполнить пробную печать на одном листе предлагаемой бумаги или другого материала для печати.

Характеристики бумаги

В этом разделе представлены характеристики бумаги, влияющие на качество и надежность печати. При приобретении новых партий бумаги принимайте во внимание следующие характеристики.

Плотность

С помощью лотков принтера возможна автоматическая подача бумаги с продольным расположением волокон плотностью до 176-г/м² (47-фт.). С многоцелевого устройства подачи возможна автоматическая подача бумаги с продольным расположением волокон плотностью до 176-г/м² (47-фт.). Бумага плотностью меньше, чем 60 г/м² (16 фунтов) может быть недостаточно жесткой для правильной подачи, в результате могут возникать замятия. Для наилучшей производительности используйте бумагу с продольным расположением волокон плотностью 75-г/м² (20 фунтов). Бумага формата меньше, чем 182 x 257 мм (7,2 x 10,1 дюймов), должна иметь плотность 90 г/м² (24 фунта) или более.

Примечание. Двусторонняя печать поддерживается только на бумаге для документов с продольным расположением волокон плотностью 60–105 г/м² (16–28 фт.).

Скручивание

Под скручиванием понимается подверженность материала для печати скручиванию по краям. Чрезмерное скручивание может приводить к неполадкам при подаче бумаги. Материал может скручиваться при прохождении через принтер в результате воздействия высоких температур. Вероятность скручивания перед печатью и неполадок при подаче возрастает при хранении бумаги без упаковки в условиях повышенной и пониженной температуры, а также повышенной и пониженной влажности (в том числе в лотке для бумаги).

Гладкость

Степень гладкости бумаги напрямую влияет на качество печати. Если бумага слишком грубая, тонер может не закрепляться на ней. Если бумага слишком гладкая, возможны проблемы с подачей бумаги или качество печати. Следует всегда использовать бумагу гладкостью 100-300 единиц по шкале Шеффилда; наивысшее качество печати обеспечивается, если гладкость составляет 150-250 единиц по шкале Шеффилда.

Содержание влаги

Содержание влаги в бумаге влияет как на качество печати, так и на возможность ее правильной подачи в принтер. Не извлекайте бумагу из первоначальной упаковки до начала использования. Упаковка препятствует проникновению в бумагу влаги, снижающему ее качество.

Храните бумагу в течение 24-48 часов в первоначальной упаковке в условиях, идентичных условиям помещения, в котором установлен принтер. Если условия хранения или транспортировки бумаги значительно отличаются от условий, в которых работает принтер, следует увеличить этот срок на несколько суток. Для слишком плотной бумаги может потребоваться более длительный период подготовки.

Направление волокон

Одной из характеристик бумаги является ориентация бумажных волокон на листе. Бумага может быть с *продольным расположением волокон* или *поперечным расположением волокон*.

Если плотность составляет 60-90 г/м² (16-24 фунтов), рекомендуется использовать бумагу с продольным расположением волокон.

Содержание волокон

Бумага высшего качества для ксерокопирования изготавливается из 100% древесной целлюлозы. Такой состав обеспечивает высокую устойчивость бумаги, что способствует снижению частоты неполадок при подаче и повышению качества печати. Бумага, содержащая волокна другого вида (например, хлопковые), может иметь характеристики, затрудняющие работу с бумагой.

Выбор бумаги

Использование надлежащей бумаги позволяет избежать замятий и обеспечить бесперебойную работу принтера.

Во избежание замятий бумаги и низкого качества печати:

- *Всегда* используйте новую неповрежденную бумагу.
- Перед загрузкой бумаги необходимо выяснить, какая сторона листов предназначена для печати. Эта информация обычно указывается на упаковке бумаги.
- *Не используйте* материалы, разрезанные или обрезанные вручную.
- *Не загружайте* в один лоток одновременно материалы различных форматов, плотности или типов – это вызывает замятие.
- *Не используйте* бумагу с покрытием, если она не предназначена для электрофотографической печати.

Выбор готовых формуляров и бланков

При выборе печатных и фирменных бланков руководствуйтесь следующими рекомендациями:

- Бумага плотностью 60-90 г/м² (16-24 фунтов) должна быть с продольной ориентацией волокон.
- Печатайте только на печатных и фирменных бланках, изготовленных способом офсетной или фотомеханической печати.
- Не допускается использование бумаги с шероховатой поверхностью или рельефным тиснением.

Используйте бланки на бумаге, предназначенной для копировальных аппаратов, которые распечатаны с использованием термостойких чернил. Чернила должны выдерживать нагревание до температуры до 230 °C (446 °F) без расплавления или выделения вредных веществ. Используйте чернила, не вступающие в реакцию со смолой, содержащейся в тонере. Обычно этим требованиям соответствуют закрепленные окислением чернила и чернила на основе масла; нельзя использовать латексные чернила. Для получения информации о возможности печати на конкретной бумаге обратитесь к ее поставщику.

Предварительно отпечатанная бумага (например, фирменные бланки) должна выдерживать нагрев до температуры 230°C без оплавления или выделения вредных веществ.

Использование бумаги, изготовленной из вторсырья, и другой офисной бумаги

Поскольку компания Lexmark заботится о защите окружающей среды, она поддерживает использование офисной бумаги, изготовленной из вторсырья специально для лазерных (электрофотографических) принтеров.

Несмотря на то, что можно одинаково успешно использовать все виды бумаги, изготовленной из вторсырья, компания Lexmark постоянно проводит тестирование бумаги, представляющей собой бумагу меньшего формата, изготовленную из вторсырья, для копировальных аппаратов, которая предлагается на мировом рынке. Данное научное тестирование проводится строго и дисциплинированно. Учитываются многие факторы как отдельно, так и вместе взятые, включая следующие:

- Количество переработанных бытовых отходов (компания Lexmark производит тестирование материалов с содержанием переработанных бытовых отходов до 100%).
- Заданные условия по температуре и влажности (тестовые камеры имитируют климат по всему миру).
- Влагосодержание (в канцелярской бумаге должно быть низкое содержание влаги: 4–5%.)
- Изгибостойкость и надлежащая жесткость обеспечивают оптимальную подачу через принтер.
- Толщина (влияет на количество листов, которое можно загружать в лоток)
- Шероховатость поверхности (измеряется в единицах по шкале Шеффилда, влияет на четкость печати, а также на качество термозакрепления тонера на бумаге)
- Поверхностное трение (определяет, насколько легко отделяются листы друг от друга)
- Расположение и форма волокон (влияет на скручивание, что также влияет на механику поведения бумаги при прохождении ее через принтер)
- Яркость и текстура (внешний вид и восприятие)

Бумага, изготовленная из вторсырья, стала еще лучше; однако содержание переработанных отходов в бумаге влияет на степень контроля над наличием посторонних частиц. Несмотря на то, что бумага, изготовленная из вторсырья, позволяет выполнять печать с минимальным ущербом для окружающей среды, она все же не идеальная. При производстве энергии, которая необходима для удаления чернил и добавок, таких как красители и “клей”, в большинстве случаев выделяется больше парниковых газов, чем при обычном производстве бумаги. Однако переработка бумаги позволяет лучше распоряжаться ресурсами в целом.

Корпорация Lexmark проявляет заинтересованность к ответственному использованию бумаги в целом на основе оценки жизненного цикла своих продуктов. Чтобы лучше понять, какое воздействие оказывают принтеры на окружающую среду, компания провела несколько оценок жизненного цикла и выяснила, что бумага является главным источником (до 80%) выброса углекислого газа на всем

протяжении жизненного цикла устройства (от его разработки до окончания срока службы). Это обусловлено тем, что процесс изготовления бумаги является очень энергозатратным.

Таким образом, компания Lexmark старается научить пользователей и партнеров сократить влияние бумаги. Один из способов сокращения подобного влияния заключается в использовании бумаги, изготовленной из вторсырья. Другой способ подразумевает сокращение излишнего и ненужного потребления бумаги. Компания Lexmark обладает всеми возможностями, чтобы сократить отходы, возникающие в процессе печати и копирования. Кроме того, компания рекомендует покупать бумагу у тех поставщиков, которые демонстрируют свое ответственное отношение к охране лесов.

Компания Lexmark не дает рекомендаций конкретных поставщиков, однако ведет список продуктов заменителей. Однако следующие рекомендации по выбору бумаги помогут уменьшить воздействие печати на экологию:

- 1 Сведите к минимуму потребление бумаги.
- 2 Обращайте внимание на происхождение древесного волокна. Приобретайте бумагу у поставщиков, обладающих сертификацией Совета по разумному использованию лесных ресурсов (FSC) или по программе по поддержке сертификации лесов (PEFC). Данные сертификации гарантируют, что изготовитель бумаги использует древесную массу от лесозаготовительных компаний, демонстрирующих ответственное экологическое и социальное отношение к лесам.
- 3 Выбирайте бумагу, которая лучше всего подходит для печати: обычная сертифицированная бумага плотностью 75 или 80 г/м², бумага меньшей плотности или бумага, изготовленная из вторсырья.

Примеры неподходящей бумаги

Результаты тестирования показали, что использование бумаги следующих типов на лазерных принтерах сопряжено с риском:

- Химически обработанная бумага, используемая для создания копий и не содержащая углерода, также называется *безуглеродной бумагой*
- Типографские бланки, содержащие вещества, которые могут загрязнить принтер
- Типографские бланки, которые могут быть испорчены при нагреве в термоблоке принтера
- Печатные бланки, требующие приводки (точного расположения печатного изображения на странице) толщиной более ±2,3 мм (±0,9 дюймов), например формы для оптического распознавания символов. В некоторых случаях для успешной печати таких бланков можно настроить функцию совмещения в программном приложении.
- Бумага с покрытием (бумага для машинописных работ со стираемым покрытием), синтетическая бумага, термобумага
- бумага с грубыми краями, с грубой поверхностью или с высоким тиснением, а также скрученная бумага;
- Бумага из вторсырья, не соответствующая стандарту EN12281:2002 (европейского тестирования)
- Бумага плотностью менее 60 г/м²
- Несколько печатных бланков или документов

Дополнительную информацию о Lexmark можно найти на веб-сайте www.lexmark.com. Общие сведения, связанные с ответственным отношением к окружающей среде, можно найти, перейдя по ссылке **Забота об экологии**.

Хранение бумаги

Во избежание замятий и неравномерного качества печати придерживайтесь приведенных ниже рекомендаций по хранению бумаги.

- Для обеспечения оптимального качества печати бумагу следует хранить при температуре около 21 C° (70°F) и относительной влажности 40%. Большинство производителей этикеток рекомендуют печатать при температуре от 18 до 24 C° (65 - 75 F°) и относительной влажности от 40 до 60%.
- Храните бумагу в картонных коробках на стеллажах или полках, но не на полу.
- Отдельные стопки храните на горизонтальной поверхности.
- Не кладите на стопки бумаги посторонние предметы.
- Доставляйте бумагу из картонных коробок или заводских упаковок непосредственно перед загрузкой в принтер. Картонные коробки и заводские упаковки помогают сохранить бумагу чистой, сухой и гладкой.

Поддерживаемые форматы, типы и плотность бумаги

В следующих таблицах приведена информация о стандартных и дополнительных источниках бумаги, в том числе сведения о размерах, типах и плотности поддерживаемой бумаги.

Примечание. Если требуемый формат бумаги отсутствует в таблицах, выберите ближайший *более крупный* формат.

Поддерживаемые форматы бумаги

Примечание. Используемая модель принтера может оснащаться лотком на 650 листов, которое состоит из лотка на 550 листов и встроенного многоцелевого устройства подачи на 100 листов. В лоток на 550 листов, который является частью лотка на 650 листов, можно загружать бумагу того же типа, что и в дополнительный лоток на 550 листов. Встроенное многоцелевое устройство подачи поддерживает бумагу другого формата, типа и плотности.

Формат и размеры бумаги	Стандартный лоток на 250 листов	Дополнительный двойной лоток на 650 листов		Устройство ручной подачи	Режим двусторонней печати
		лоток на 550 листов	Многоцелевое устройство подачи		
A4 210 x 297 мм (8,3 x 11,7 ")	√ ¹	√ ¹	√ ¹	√	√
A5 148 x 210 мм (5,83 x 8,3 ")	√ ¹	√ ²	√ ¹	√	Х
A6 105 x 148 мм (4,1 x 5,8 ")	Х	Х	√ ¹	√	Х
JIS B5 182 x 257 мм (7,2 x 10,1 ")	√ ¹	√ ¹	√ ¹	√	Х
Letter 216 x 279 мм (8,5 x 11 ")	√ ¹	√ ¹	√ ¹	√	√
Legal 216 x 356 мм (8,5 x 14 ")	√ ¹	√ ¹	√ ¹	√	√
Executive 184 x 267 мм (7,3 x 10,5 ")	√ ¹	√ ¹	√ ¹	√	Х
Oficio (Мексика) 216 x 340 мм (8,5 x 13,4 ")	√ ¹	√ ¹	√ ¹	√	√
Folio 216 x 330 мм (8,5 x 13 ")	√ ¹	√ ¹	√ ¹	√	√
Statement 140 x 216 мм (5,5 x 8,5 ")	Х	Х	√ ¹	√	Х
Universal от 76 x 127 мм (3 x 5 дюйма) до 216 x 356 мм (8,5 x 14 дюйма)	Х	Х	√ ^{1,3}	√ ^{1,3}	Х

¹ Источник поддерживает формат без распознавания размера.

² Формат Universal поддерживается только стандартным лотком для бумаги на 250 и дополнительным лотком на 550 листов, если формат бумаги от 148 x 215,9 мм (5,83 x 8,5 дюймов) до 215,9 x 355,6 мм (8,5 x 14 дюймов).

³ Формат Universal поддерживается только многоцелевым устройством подачи, а также устройством для ручной подачи, если формат бумаги от 76,2 x 127 мм (3 x 5 дюймов) до 215,9 x 359,9 мм (8,5 x 14,17 дюймов).

⁴ Формат Universal поддерживается только в режиме двусторонней печати, если ширина листа составляет от 210 мм (8,27 дюймов) до 215,9 мм (8,5 дюймов), а длина – от 279,4 мм (11 дюймов) до 355,6 мм (14 дюймов).

Формат и размеры бумаги	Стандартный лоток на 250 листов	Дополнительный двойной лоток на 650 листов		Устройство ручной подачи	Режим двусторонней печати
		лоток на 550 листов	Многоцелевое устройство подачи		
Universal От 148 x 210 мм (5,8 x 8,3 дюймов) до 216 x 356 мм (8,5 x 14 дюймов).	√ ^{1,2}	√ ^{1,2}	√	√	√ ⁴
Конверт 7 3/4 (Monarch) 98 x 191 мм (3,9 x 7,5 ")	X	X	√ ¹	√	X
Конверт 9 98 x 225 мм (3,9 x 8,9 ")	X	X	√ ¹	√	X
Конверт 10 105 x 241 мм (4,1 x 9,5 ")	X	X	√ ¹	√	X
Конверт DL 110 x 220 мм (4,3 x 8,7 ")	X	X	√ ¹	√	X
Конверт C5 162 x 229 мм (6,4 x 9 ")	X	X	√ ¹	√	X
Конверт B5 176 x 250 мм (6,9 x 9,8 ")	X	X	√ ¹	√	X
Другой конверт 98 x 162 мм (3,9 x 6,3 дюймов) до 176 x 250 мм (6,9 x 9,8 дюймов)	X	X	√ ¹	√	X
<p>¹ Источник поддерживает формат без распознавания размера.</p> <p>² Формат Universal поддерживается только стандартным лотком для бумаги на 250 и дополнительным лотком на 550 листов, если формат бумаги от 148 x 215,9 мм (5,83 x 8,5 дюймов) до 215,9 x 355,6 мм (8,5 x 14 дюймов).</p> <p>³ Формат Universal поддерживается только многоцелевым устройством подачи, а также устройством для ручной подачи, если формат бумаги от 76,2 x 127 мм (3 x 5 дюймов) до 215,9 x 359,9 мм (8,5 x 14,17 дюймов).</p> <p>⁴ Формат Universal поддерживается только в режиме двусторонней печати, если ширина листа составляет от 210 мм (8,27 дюймов) до 215,9 мм (8,5 дюймов), а длина – от 279,4 мм (11 дюймов) до 355,6 мм (14 дюймов).</p>					

Поддерживаемые типы и плотность бумаги

Примечания.

- Используемая модель принтера может оснащаться лотком на 650 листов, которое состоит из лотка на 550 листов и встроенного многоцелевого устройства подачи на 100 листов. В лоток на 550 листов, являющийся частью двойного лотка на 650 листов, можно загружать такую же бумагу, как и в лоток на 550 листов. Встроенное многоцелевое устройство подачи поддерживает бумагу другого формата, типа и плотности.

- Печать на этикетках, прозрачных пленках, конвертах и карточках всегда выполняется с меньшей скоростью.

Тип бумаги	лоток на 250 листов	лоток на 650 листов		Устройство ручной подачи	Режим двусторонней печати
		лоток на 550 листов	Многоцелевое устройство подачи		
Обычная бумага	✓	✓	✓	✓	✓
Карточки	✓	✓	✓	✓	х
Прозрачная пленка	✓	х	✓	✓	х
Из вторсырья	✓	✓	✓	✓	✓
Глянцевая	✓	✓	✓	✓	✓
Наклейки	✓	✓	✓	✓	х
Бумага для документов	✓	✓	✓	✓	✓
Конверты	х	х	✓	✓	х
Фирм. бланки	✓	✓	✓	✓	✓
Печатный бланк	✓	✓	✓	✓	✓
Цветная бумага	✓	✓	✓	✓	✓
Тонкая бумага	✓	✓	✓	✓	✓
Плотная бумага	✓	✓	✓	✓	✓
Шерох./хлоп. бум.	✓	✓	✓	✓	х
Пользовательский тип [х]	✓	✓	✓	✓	✓

Выполняется печать

Печать документа

Печать документа

- 1 В меню «Бумага» на панели управления принтера задайте тип и формат бумаги в соответствии с загруженной бумагой.
- 2 Отправьте задание на печать:

Для пользователей ОС Windows







- а Открыв документ, выберите **Файл >Печать**.
- б Выберите **Свойства, Настройки, Параметры** или **Настройка**.
- в При необходимости настройте нужные параметры.
- г Нажмите **ОК >Печать**.

Для пользователей ОС Macintosh

- а Настройте параметры в диалоговом окне «Page Setup».
 - 1 Открыв документ, выберите **File (Файл) >Page Setup (Параметры страницы)**.
 - 2 Выберите формат бумаги или создайте пользовательский формат, соответствующий загруженной бумаге.
 - 3 Нажмите **ОК**.
- б Настройте параметры в диалоговом окне «Print».
 - 1 Открыв документ, выберите **File >Print**.
Если необходимо, щелкните значок в виде треугольника, чтобы отобразить дополнительные параметры.
 - 2 При необходимости настройте параметры в диалоговом окне «Print» и раскрывающихся меню.
Примечание. Чтобы выполнить печать на бумаге определенного типа, настройте параметр типа бумаги в соответствии с загруженной бумагой или выберите соответствующий лоток или устройство подачи.
- 3 Нажмите кнопку **Печать**.

Монохромная печать

На панели управления принтера выберите:

 >Параметры >  >Параметры печати >  >Меню «Качество» >  >Режим печати >  >Только черный > 

Настройка плотности тонера

Использование Embedded Web Server

1 Откройте веб-обозреватель и в поле адреса введите IP-адрес принтера.

Примечания.

- В разделе TCP/IP меню «Сеть/порты» проверьте IP-адрес принтера. IP-адрес отображается в виде четырех наборов цифр, разделенных точками, например 123.123.123.123.
- Если используется прокси-сервер, временно отключите его, чтобы обеспечить правильную загрузку веб-страницы.

2 Выберите **Параметры >Параметры печати >Меню «Качество» >Плотность тонера**.

3 Настройте плотность тонера, затем выберите **Отправить**.

Использование панели управления принтера

1 На панели управления принтера выберите:

 >Параметры >  >Параметры печати >  >Меню «Качество» >  >Плотность тонера

2 Настройте плотность тонера, а затем нажмите кнопку .

Работа при максимальной скорости и с максимальной производительностью

Параметры «Максимальная скорость» и «Максимальная производительность» позволяют настроить более высокую скорость печати или ресурс тонера.

- **Максимальная скорость.** Возможность цветной или черно-белой печати в зависимости от драйвера принтера. Печать будет цветной, если драйвером не задан режим «Только черный».
- **Максимальная эффективность.** Возможность переключения из режима печати только черного цвета в режим цветной печати в зависимости от цвета содержимого на каждой странице. Заводской настройкой по умолчанию является значение «Да». Частое переключение между режимами цвета при смешанном содержимом страниц может вызывать замедление печати.

Использование Embedded Web Server

1 Откройте веб-обозреватель и в поле адреса введите IP-адрес принтера.

Примечания.

- В разделе TCP/IP меню «Сеть/порты» проверьте IP-адрес принтера. IP-адрес отображается в виде четырех наборов цифр, разделенных точками, например 123.123.123.123.
- Если используется прокси-сервер, временно отключите его, чтобы обеспечить правильную загрузку веб-страницы.

2 Выберите **Параметры >Параметры печати >Меню «Настройка»**.

3 В списке "Использование принтера" выберите **Максимальная скорость** или **Максимальная производительность**.

4 Нажмите кнопку **Отправить**.

Использование панели управления принтера

1 На панели управления принтера выберите:

 >Параметры >  >Параметры печати >  >Меню «Настройка» > 

2 В списке "Использование принтера" выберите **Максимальная скорость** или **Максимальная производительность**.

3 Нажмите .

Печать информационных страниц

Для получения дополнительных сведений о печати информационных страниц см. разделы [«Печать страницы параметров меню» на стр. 30](#) и [«Печать страницы сетевых параметров» на стр. 30](#).

Печать списка образцов шрифтов

На панели управления принтера выберите один из таких пунктов:

 >Отчеты >  >Печать шрифтов >  >Шрифты PCL > 

или

 >Отчеты >  >Печать шрифтов >  >Шрифты PostScript > 

Печать с мобильного устройства

Чтобы загрузить совместимое приложение для печати с мобильных устройств, посетите веб-сайт www.lexmark.com/mobile.

Примечание. Кроме того, приложения для печати с мобильных устройств могут быть доступны на сайте производителя этих мобильных устройств.

Отмена задания на печать

Отмена задания печати с помощью панели управления принтером

На панели управления принтера нажмите кнопку  > .

Отмена задания печати с компьютера

Для пользователей ОС Windows

1 Откройте папку «Принтеры».

В системе Windows 8

В окне поиска введите `cmd`, а затем выполните команду:

Список приложений >**Выполнить** > введите **Управление принтерами** >**ОК**

В системе Windows 7 или более ранних версий

а Щелкните  или нажмите кнопку **Пуск** и выберите пункт **Выполнить**.

б В диалоговом окне «Начать поиск» или «Выполнить» введите **Управление принтерами**.

в Нажмите **Enter** или нажмите **ОК**.

2 Дважды нажмите на значок принтера.

3 Выберите задание на печать, которое требуется отменить.

4 Нажмите кнопку **Удалить**.

Для пользователей ОС Macintosh

1 В меню Apple найдите один из таких пунктов:

- **System Preferences (Настройки системы) >Print & Scan (Принтеры и сканеры)** > выберите принтер >**Open Print Queue (Открыть очередь печати)**
- **System Preferences (Настройки системы) >Print & Fax (Принтеры и факсы)** > выберите принтер >**Open Print Queue (Открыть очередь печати)**

2 В окне принтера выберите задание на печать, которое требуется отменить, затем удалите его.

Структура меню

Список меню

Расходные материалы	Меню "Бумага"	Отчеты	&Параметры
Бирюзовый картридж	Устройство подачи по умолчанию	Страница настроек меню	Общие настройки
Пурпурный картридж	Формат и тип бумаги	Статистика устройства	Параметры печати
Желтый картридж	Настройка МУП	Страница сетевых параметров	
Черный картридж	Замена форматов	Страница [x] настройки сети	
Контейнер для отработанного тонера	Фактура бумаги	Список профилей	
Блок формирования черных или цветных изображений	Плотность бумаги	Печать шрифтов	
Комплект ТО	Загрузка бумаги	Печать каталога	
	Пользовательские типы	Печать демонстрационной страницы	
	Универсальная настройка	Отчет по устройству	
Безопасность		Сеть/Порты²	
Установка даты и времени		Активная сетевая плата	
		Стандартная сеть ¹	
		Стандартный USB	

¹ В зависимости от настроек принтера этот пункт меню называется «Стандартная сеть» или «Сеть [x]».

² Пункты этого меню отображаются только для сетевых принтеров или принтеров, подключенных к серверам печати.

Меню "Расходные материалы"

Параметр	Чтобы
Бирюзовый, пурпурный, желтый или черный картридж с тонером	Отображение состояния бирюзового, пурпурного, желтого или черного картриджа с тонером.
Ресурс почти закончился	
Тихий	
Очень мало	
Заменить	
Пропущено	
Негодный	
Отсутствует или не реагирует	
Не поддерживается	
Неверный регион	
ОК	
Неоригинальный картридж Lexmark	

Параметр	Чтобы
Блок формирования черных или цветных изображений Ресурс почти закончился Тихий Очень мало Заменить Пропущено Негодный Отсутствует или не реагирует Не поддерживается ОК Неоригинальный блок формирования изображений Lexmark	Отображение состояния блока формирования черных или цветных изображений.
Контейнер для отработанного тонера Почти полон Заменить Пропущено ОК	Отображение состояния контейнера для отработанного тонера.
Комплект ТО Ресурс почти закончился Тихий Очень мало Заменить ОК	Отображение состояния комплекта для технического обслуживания.

Меню "Бумага"

Меню «Устройство подачи по умолчанию»

Параметр	Использование
Устройство подачи по умолчанию Лоток [x] Многоцелевое устройство подачи Подача бумаги вручную Загрузка конвертов вручную	Определяет устройство подачи бумаги по умолчанию для всех заданий на печать. Примечания. <ul style="list-style-type: none"> • Значение по умолчанию, заданное изготовителем – «Лоток 1» (стандартный лоток). • Для отображения в меню параметра "МУП" необходимо в меню "Бумага" задать значение "Кассета" для параметра "Конфигурация МУП". • При загрузке бумаги одного и того же формата и типа в два лотка эти лотки автоматически связываются, если для них заданы одинаковые значения параметров формата и типа бумаги. Когда в одном лотке закончится бумага, печать задания продолжится на бумаге из связанного лотка.

Меню «Формат и тип бумаги»

Элемент	Назначение
<p>Лоток [x] Формат</p> <ul style="list-style-type: none"> A4 A5 JIS-B5 Letter (по умолчанию) Legal Executive Oficio (Mexico) Folio Universal 	<p>Указание формата бумаги, загруженной в каждый лоток.</p> <p>Примечание. Значение по умолчанию, заданное изготовителем для США, — Letter. Значение по умолчанию, заданное изготовителем для других стран – «A4».</p>
<p>Лоток [x] Тип</p> <ul style="list-style-type: none"> Обычная бумага Карточки Прозрачные пленки Бумага из вторсырья Глянцевая Этикетки Бумага для документов Бланки Печатный бланк Цветная бумага Тонкая бумага Плотная бумага Шерох./хлоп. бум. Пользовательский тип [x] 	<p>Указание типа бумаги, загруженной в каждый лоток.</p> <p>Примечания.</p> <ul style="list-style-type: none"> • «Обычная бумага» — заводское значение по умолчанию для лотка 1. «Пользовательский тип [x] — заводская настройка по умолчанию для всех остальных лотков. • При наличии пользовательского имени вместо значения «Польз. тип [x]» отображается это имя. • Этот пункт меню служит для настройки автоматического связывания лотков. • Прозрачные пленки поддерживает только лоток на 250 листов.
<p>Примечание. В этом меню отображаются только установленные лотки и устройства подачи.</p>	

Элемент	Назначение
<p>Формат в многоцелевом устройстве подачи</p> <p>A4 A5 A6 JIS B5 Letter (по умолчанию) Legal Executive Oficio (Мексика) Folio Statement Universal Конверты 7 3/4 Конверты 9 Конверт 10 Конверты DL Конверт C5 Конверт B5 Другой конверт</p>	<p>Укажите формат бумаги, загруженной в многоцелевое устройство подачи.</p> <p>Примечания.</p> <ul style="list-style-type: none"> • Значение по умолчанию, заданное изготовителем для США, — Letter. Международная заводская настройка по умолчанию — «A4». • В меню «Бумага» для параметра «Конфигурация многоцелевого устройства подачи» необходимо задать значение «Кассета», чтобы параметр «МУП» отображался в меню «Бумага». • В многоцелевом устройстве подачи бумаги не выполняется автоматическое определение формата бумаги. Убедитесь в том, что формат бумаги указан правильно.
<p>Тип многоцелевого устройства подачи</p> <p>Обычная бумага Карточки Прозрачные пленки Бумага из вторсырья Глянцевая Этикетки Бумага для документов Конверт Бланки Печатный бланк Цветная бумага Тонкая бумага Плотная бумага Шерох./хлоп. бум. Пользовательский тип [x]</p>	<p>Укажите формат бумаги, загруженной в многоцелевое устройство подачи.</p> <p>Примечания.</p> <ul style="list-style-type: none"> • Заводская настройка по умолчанию — «Пользовательский тип [x]». • В меню «Бумага» для параметра «Тип многоцелевого устройства подачи» необходимо задать значение «Кассета», чтобы параметр «МУП» отображался в меню «Бумага».
<p>Примечание. В этом меню отображаются только установленные лотки и устройства подачи.</p>	

Элемент	Назначение
Формат бумаги для подачи вручную A4 A5 A6 JIS B5 Letter Legal Executive Oficio (Мексика) Folio Statement Универсальный	Указание формата загружаемой вручную бумаги. Примечание. Значение по умолчанию, заданное изготовителем для США, — Letter. Международной заводской настройкой по умолчанию является значение «A4».
Тип бумаги для подачи вручную Обычная бумага Карточки Прозрачные пленки Бумага из вторсырья Глянцевая Этикетки Бумага для документов Бланки Печатный бланк Цветная бумага Тонкая бумага Плотная бумага Шерох./хлоп. бум. Пользовательский тип [x]	Указание типа загружаемой вручную бумаги. Примечания. <ul style="list-style-type: none"> • Значение по умолчанию, заданное изготовителем — «Обычная бумага». • Для отображения в меню параметра «Тип в МУП» необходимо в меню «Бумага» задать значение «Вручную» для параметра «Подача бумаги вручную».
Загрузка конвертов вручную — формат Конверты 7 3/4 Конверт 9 Конверт 10 Конверты DL Конверт C5 Конверт B5 Другой конверт	Указание формата загружаемого вручную конверта. Примечание. Заводской настройкой по умолчанию для США является «Конверт 10». Заводская настройка по умолчанию для других стран – Конверт DL.
Загрузка конвертов вручную — тип Конверт Пользовательский тип [x]	Указание типа загружаемого вручную конверта. Примечание. Значение по умолчанию, заданное изготовителем — «Конверт».
Примечание. В этом меню отображаются только установленные лотки и устройства подачи.	

Меню «Конфигурация МУП»

Компонент	Предназначение
Конфигурация МУП Кассета Ручная В первую очередь	Определяет условия, при выполнении которых подача бумаги в принтер выполняется из многоцелевого устройства подачи. Примечания. <ul style="list-style-type: none"> • Значение по умолчанию, заданное изготовителем — «Кассета». При выборе значения «Кассета» многоцелевое устройство подачи настраивается в качестве автоматического устройства подачи бумаги. • При выборе значения «Вручную» многоцелевое устройство подачи может использоваться только для заданий на печать с подачей бумаги вручную. • При выборе «Первый» многоцелевое устройство подачи настраивается в качестве первичного устройства подачи бумаги.

Меню «Замена форматов»

Компонент	Предназначение
Замена форматов Выкл. Statement/A5 Letter/A4 Все из списка	Служит для применения указанного формата бумаги в случае отсутствия запрашиваемого формата бумаги. Примечания. <ul style="list-style-type: none"> • Значение по умолчанию, заданное изготовителем — «Все из списка». Разрешается использовать все доступные замены форматов. • При выборе значения «Откл.» замена формата запрещена. • Если замена формата разрешена, задание печати продолжается без отображения сообщения Замените бумагу.

Меню «Фактура бумаги»

Параметр	Чтобы
Фактура обычной бумаги Гладкая Стандартная Шероховатая	Указание относительной фактуры загруженной обычной бумаги. Примечание. Заводской настройкой по умолчанию является значение «Стандартная».
Фактура карточки Гладкая Стандартная Шероховатая	Указание относительной фактуры загруженных карточек. Примечания. <ul style="list-style-type: none"> • Заводской настройкой по умолчанию является значение «Стандартная». • Значения отображаются только в том случае, если печать на карточках поддерживается.
Фактура прозрачной пленки Гладкая Стандартная Шероховатая	Указание относительной фактуры загруженных прозрачных пленок. Примечание. Заводской настройкой по умолчанию является значение «Стандартная».

Параметр	Чтобы
Фактура бумаги из вторсырья Гладкая Стандартная Шероховатая	Указание относительной фактуры загруженной бумаги из вторсырья. Примечание. Заводской настройкой по умолчанию является значение «Стандартная».
Глянцевая фактура Гладкая Стандартная Шероховатая	Указание относительной фактуры загруженной глянцевой бумаги. Примечание. Заводской настройкой по умолчанию является значение «Стандартная».
Фактура плотной глянцевой бумаги Гладкая Стандартная Шероховатая	Указание относительной фактуры загруженной плотной глянцевой бумаги. Примечание. Заводской настройкой по умолчанию является значение «Стандартная».
Фактура этикетки Гладкая Стандартная Шероховатая	Указание относительной фактуры загруженных этикеток. Примечание. Значение по умолчанию, заданное изготовителем — «Стандартная».
Фактура бумаги для документов Гладкая Стандартная Шероховатая	Указание относительной фактуры загруженной бумаги для документов. Примечание. Значение по умолчанию, заданное изготовителем — «Стандартная».
Фактура конверта Гладкая Стандартная Шероховатая	Указание относительной фактуры загруженных конвертов. Примечание. Значение по умолчанию, заданное изготовителем — «Стандартная».
Фактура фирменного бланка Гладкая Стандартная Шероховатая	Указание относительной фактуры загруженных фирменных бланков. Примечание. Заводской настройкой по умолчанию является значение «Стандартная».
Фактура печ. бланка Гладкая Стандартная Шероховатая	Указание относительной фактуры загруженных печатных бланков. Примечание. Заводской настройкой по умолчанию является значение «Стандартная».
Фактура цветной бумаги Гладкая Стандартная Шероховатая	Указание относительной фактуры загруженной цветной бумаги. Примечание. Заводской настройкой по умолчанию является значение «Стандартная».
Фактура тонкой бумаги Гладкая Стандартная Шероховатая	Указание относительной фактуры загруженной тонкой бумаги. Примечание. Заводской настройкой по умолчанию является значение «Стандартная».
Фактура плотной бумаги Гладкая Стандартная Шероховатая	Указание относительной фактуры загруженной плотной глянцевой бумаги. Примечание. Заводской настройкой по умолчанию является значение «Стандартная».

Параметр	Чтобы
Факт. груб/хлопок бум Шероховатая	Указание относительной фактуры загруженной хлопковой бумаги.
Фактура пользовательского типа [x] Гладкая Стандартная Шероховатая	Указание относительной фактуры загруженной бумаги пользовательского типа. Примечания. <ul style="list-style-type: none"> • Заводской настройкой по умолчанию является значение «Стандартная». • Значения отображаются только в том случае, если данный пользовательский тип поддерживается принтером.

Меню «Плотность бумаги»

Параметр	Чтобы
Плотность обычной бумаги Тонкая Стандартная Плотная	Указание относительной плотности загруженной обычной бумаги. Примечание. Заводской настройкой по умолчанию является значение «Стандартная».
Плотность карточки Тонкая Стандартная Плотная	Указание относительной плотности загруженных карточек. Примечание. Заводской настройкой по умолчанию является значение «Стандартная».
Плотность прозрачной пленки Тонкая Стандартная Плотная	Указание относительной плотности загруженных прозрачных пленок. Примечание. Заводской настройкой по умолчанию является значение «Стандартная».
Плотность бумаги из вторсырья Тонкая Стандартная Плотная	Указание относительной плотности загруженной бумаги из вторсырья. Примечание. Заводской настройкой по умолчанию является значение «Стандартная».
Плотность глянцевой бумаги Тонкая Стандартная Плотная	Указание относительной плотности загруженной глянцевой бумаги. Примечание. Заводской настройкой по умолчанию является значение «Стандартная».
Плотность плотной глянцевой бумаги Тонкая Стандартная Плотная	Указание относительной плотности загруженной плотной глянцевой бумаги. Примечание. Заводской настройкой по умолчанию является значение «Стандартная».
Плотность этикетки Тонкая Стандартная Плотная	Указание относительной плотности загруженных этикеток. Примечание. Заводской настройкой по умолчанию является значение «Стандартная».

Параметр	Чтобы
Плотность бумаги для документов Тонкая Стандартная Плотная	Указание относительной плотности загруженной бумаги для документов. Примечание. Заводской настройкой по умолчанию является значение «Стандартная».
Плотность конверта Тонкая Стандартная Плотная	Указание относительной плотности загруженных конвертов. Примечание. Заводской настройкой по умолчанию является значение «Стандартная».
Плотность шероховатого конверта Тонкая Стандартная Плотная	Указание относительной плотности загруженных грубых конвертов. Примечание. «Плотная» — это заводская настройка по умолчанию.
Плотность фирменного бланка Тонкая Стандартная Плотная	Указание относительной плотности загруженных фирменных бланков. Примечание. Заводской настройкой по умолчанию является значение «Стандартная».
Плотность печатного бланка Тонкая Стандартная Плотная	Указание относительной плотности загруженных печатных бланков. Примечание. Заводской настройкой по умолчанию является значение «Стандартная».
Плотность цветной бумаги Тонкая Стандартная Плотная	Указание относительной плотности загруженной цветной бумаги. Примечание. Заводской настройкой по умолчанию является значение «Стандартная».
Низкая плотность Тонкая	Указание малой относительной плотности загруженных печатных бланков.
Средн. плотность Плотная	Указание большой относительной плотности загруженных печатных бланков.
Плотность грубой/хлопковой бумаги Тонкая Стандартная Плотная	Указание относительной плотности загруженной шероховатой или хлопковой бумаги. Примечание. Заводской настройкой по умолчанию является значение «Стандартная».
Плотность пользовательского типа [x] Тонкая Стандартная Плотная	Указание относительной плотности загруженной бумаги пользовательского типа. Примечания. <ul style="list-style-type: none"> Заводской настройкой по умолчанию является значение «Стандартная». Значения отображаются только в том случае, если данный пользовательский тип поддерживается принтером.

Меню «Загрузка бумаги»

Параметр	Чтобы
Загрузка карточек Выкл.	Определяет и задает печать на двух сторонах для всех заданий на печать с указанием типа бумаги «Карточка».
Загрузка бумаги из вторсырья Двусторонняя печать Выкл.	Определяет и задает печать на двух сторонах для всех заданий на печать с указанием типа бумаги «Из вторсырья».
Загрузка гляnc. бумаги Двусторонняя печать Выкл.	Определяет и задает печать на двух сторонах для всех заданий на печать с указанием типа бумаги «Глянцевая».
Загрузка плотной глянцевой бумаги Выкл.	Определяет и задает печать на двух сторонах для всех заданий на печать с указанием типа бумаги «Плотная глянцевая».
Загрузка этикеток Выкл.	Определяет и задает печать на двух сторонах для всех заданий на печать с указанием типа бумаги «Этикетки».
Загрузка бумаги для документов Двусторонняя печать Выкл.	Определяет и задает печать на двух сторонах для всех заданий на печать с указанием типа бумаги «Бумага для документов».
Загрузка фирменных бланков Двусторонняя печать Выкл.	Определяет и задает печать на двух сторонах для всех заданий на печать с указанием типа бумаги «Фирменный бланк».
Загрузка печ. бланков Двусторонняя печать Выкл.	Определяет и задает печать на двух сторонах для всех заданий на печать с указанием типа бумаги «Печатный бланк».
Загрузка цветной бумаги Двусторонняя печать Выкл.	Определяет и задает печать на двух сторонах для всех заданий на печать с указанием типа бумаги «Цветная».
Загрузка тонкой бумаги Двусторонняя печать Выкл.	Определяет и задает печать на двух сторонах для всех заданий на печать с указанием типа бумаги «Тонкая».
Загрузка плотной бумаги Двусторонняя печать Выкл.	Определяет и задает печать на двух сторонах для всех заданий на печать с указанием типа бумаги «Плотная».
Загр. груб/хлопок бум Выкл.	Определяет и задает печать на двух сторонах для всех заданий на печать с указанием типа бумаги «Шероховатая/хлопковая».
Загрузка польз. бумаги [x] Двусторонняя печать Выкл.	Определяет и задает печать на двух сторонах для всех заданий на печать с указанием типа бумаги «Пользовательская [x]» . Примечание. Режим загрузки пользовательской бумаги [x] доступен только при поддержке данного пользовательского типа.
Примечания.	
<ul style="list-style-type: none"> • Параметр «Двусторонняя» настраивает принтер для использования по умолчанию двустороннего режима печати для каждого задания на печать, если в окне «Параметры печати» или в диалоговом окне «Печать» не выбран параметр односторонней печати. • «Выкл.» является параметром по умолчанию для всех меню. 	

Меню «Пользовательские типы»

Параметр	Чтобы
Пользовательский тип [x] Бумага Карточки Прозрачная пленка Глянцевая Шерох./хлоп. бум. Наклейки Конверты	<p>Сопоставьте бумагу или специальную бумагу с используемым по умолчанию заводским именем Пользовательского типа [x] или заданным пользователем пользовательским именем, созданным в Embedded Web Server или MarkVision™ Professional.</p> <p>Примечания.</p> <ul style="list-style-type: none"> • «Бумага» — значение по умолчанию для параметра «Пользовательский тип [x]». • Чтобы обеспечить возможность печати с определенных устройств, материал для печати, назначенный пользователем, должен поддерживаться выбранным лотком или многоцелевым устройством подачи.
Из вторсырья Бумага Карточки Прозрачная пленка Глянцевая Шерох./хлоп. бум. Наклейки Конверты	<p>Задание типа бумаги, когда в других меню выбран параметр «Из вторсырья».</p> <p>Примечания.</p> <ul style="list-style-type: none"> • Значение по умолчанию, заданное изготовителем — «Бумага». • Чтобы иметь возможность печати на бумаге из вторсырья, этот тип бумаги должен поддерживаться выбранным лотком или устройством подачи.

меню "Универсальная настройка"

Параметр	Чтобы
Единицы измерения Дюймы Миллиметры	<p>Определяет единицы измерения.</p> <p>Примечания.</p> <ul style="list-style-type: none"> • Значение по умолчанию, заданное изготовителем для США — "Дюймы". • Значение по умолчанию, заданное изготовителем для других стран — "Миллиметры".
Книжная - Ширина 3-8.5 дюймов 76-216 мм	<p>Установка ширины для книжной ориентации.</p> <p>Примечания.</p> <ul style="list-style-type: none"> • Если ширина превышает максимальное значение, принтер использует максимально допустимую ширину. • Заводской настройкой по умолчанию для США является значение 8,5 дюймов. Минимальное приращение ширины составляет 0,01 дюйма. • Заводской настройкой по умолчанию для других стран является значение 216 мм. Минимальное приращение ширины составляет 1 дюйм.
Книжная - Высота 3-14.17 дюймов 76-360 мм	<p>Установка ширины для книжной ориентации.</p> <p>Примечания.</p> <ul style="list-style-type: none"> • Если высота превышает максимальное значение, принтер использует максимально допустимую высоту. • Заводской настройкой по умолчанию для США является значение 14 дюймов. Минимальное приращение высоты составляет 0,01 дюйма. • Заводской настройкой по умолчанию для других стран является значение 356 мм. Минимальное приращение высоты составляет 1 мм.

Меню «Отчеты»

Меню «Отчеты»

Параметр	Чтобы
Страница настроек меню	Печать отчета, содержащего информацию о загруженной в лотки бумаге, установленных модулях памяти, общем количестве страниц, предупреждающих сигналах, времени ожидания, языке панели управления, адресах TCP/IP, состоянии расходных материалов и состоянии сетевого соединения, а также другие сведения.
Статистика устройства	Печать отчета, содержащего статистические данные по принтеру, в частности, сведения о расходных материалах и распечатанных страницах.
Страница сетевых параметров	Печать отчета, содержащего информацию о сетевых настройках принтера, например адрес TCP/IP. Примечание. Этот пункт меню отображается только на сетевых принтерах и принтерах, подключенных к серверам печати.
Страница [x] настройки сети	Печать отчета, содержащего информацию о сетевых настройках принтера, например данные адреса TCP/IP. Примечания. <ul style="list-style-type: none"> • Этот пункт доступен для выбора только в том случае, когда установлено несколько устройств, работающих с использованием сети. • Этот пункт меню отображается только для сетевых принтеров и для принтеров, подключенных к серверам печати.
Список профилей	Печать списка профилей, сохраненных в принтере.
Печать шрифтов Шрифты PCL Шрифты PostScript	Печать отчета на английском языке, содержащего все доступные шрифты для заданного на принтере языка. Примечание. Доступен отдельный список для PCL и эмуляций PostScript. Каждый отчет эмулятора содержит образцы печати и информации о доступных шрифтах для этого языка.
Печать демонстрационной страницы Demo Page (Демо страница) [список доступных демонстрационных страниц]	Печать демо-файлов, имеющихся в RIP-программе, флэш-памяти и на диске.
Отчет по устройству	Печать отчета, содержащего сведения об устройстве, включая серийный номер и название модели принтера. Отчет содержит текст и штрихкоды UPC, которые могут быть отсканированы в базу данных реквизитов.

Сеть/порты

меню "Активная сетевая плата"

Параметр	Чтобы
Активная сетевая плата Автовывбор [список доступных сетевых плат]	Позвольте принтеру подключиться к сети Примечания. <ul style="list-style-type: none"> • Заводской настройкой по умолчанию является значение "Авто". • Этот элемент меню отображается только в том случае, если установлен дополнительный сетевой адаптер.

Меню «Стандартная сеть» и «Сеть [x]»

Примечание. В этом меню указываются только активные порты

Параметр	Чтобы
PCL SmartSwitch Вкл. Выкл.	Независимо от языка управления принтером по умолчанию принтер автоматически переключается в режим эмуляции PCL при приеме задания, требующего такого переключения. Примечания. <ul style="list-style-type: none"> • По умолчанию установлено значение "Вкл". • Если включена функция PCL SmartSwitch, принтер использует эмуляцию PostScript. • Если функция PCL SmartSwitch отключена, принтер не анализирует входящие данные и использует язык интерфейса по умолчанию, указанный в меню «Настройка».
PS SmartSwitch Вкл. Выкл.	Независимо от языка управления принтером по умолчанию принтер автоматически переключается в режим эмуляции PS при приеме задания, требующего такого переключения. Примечания. <ul style="list-style-type: none"> • По умолчанию установлено значение "Вкл". • Если функция PS SmartSwitch включена, принтер использует эмуляцию PostScript. • Если функция PS SmartSwitch отключена, принтер не анализирует входящие данные и использует язык интерфейса по умолчанию, указанный в меню «Настройка».
Режим NPA Выкл. Авто	Настройка принтера для выполнения особых процедур обработки для двунаправленной связи в соответствии с соглашениями, определенными протоколом NPA. Примечания. <ul style="list-style-type: none"> • Заводской настройкой по умолчанию является значение «Авто». • В случае изменения этого параметра на панели управления принтера и выхода из меню принтер перезапускается. Затем выбор меню обновляется.

Параметр	Чтобы
Сетевой буфер Отключено Авто От 3 КБ до [максимальный разрешенный размер]	Задание размера входного буфера сети. Примечания. <ul style="list-style-type: none"> • Заводской настройкой по умолчанию является значение «Авто». • Минимальное приращение этого значения составляет 1 кбайт. • Максимально допустимый размер зависит от объема памяти принтера, размера буферов других каналов связи и значения параметра «Сохранение ресурсов» («Вкл.» или «Выкл.»). • Для расширения допустимого диапазона значений размера сетевого буфера отключите буфер параллельного интерфейса, последовательного интерфейса и буферы USB или уменьшите их размеры. • В случае изменения этого параметра на панели управления принтера и выхода из меню принтер перезапускается. Затем выбор меню обновляется.
Двоичный PS-Mac Вкл. Выкл. Авто	Настройка принтера для обработки двоичных заданий на печать PostScript с компьютеров Macintosh. Примечания. <ul style="list-style-type: none"> • Заводской настройкой по умолчанию является значение «Авто». • При выборе значения «Выкл.» выполняется фильтрация заданий на печать с применением стандартного протокола. • При выборе значения «Вкл.» выполняется обработка заданий на печать PostScript с несформированными двоичными данными.
Настройка стандартной сети или сети [x] Отчеты Сетевая плата TCP/IP IPv6 Беспроводная связь AppleTalk	Отображение и настройка сетевых параметров принтера. Примечание. Меню «Беспроводная связь» открывается, только если принтер подключен к беспроводной сети.

Меню "Отчеты"

Чтобы открыть данное меню, выполните одну из следующих команд:

- Сеть/порты >Стандартная сеть >Настройка стандартной сети >Отчеты
- Сеть/порты >Сеть [x] >Сеть [x] Настройка >Отчеты

Параметр	Чтобы
Печать страницы настройки	Печать отчета, содержащего информацию о сетевых настройках принтера, например адрес TCP/IP.

Меню "Сетевая плата"

Чтобы открыть данное меню, выполните одну из следующих команд:

- Сеть/порты >Стандартная сеть >Настройка стандартной сети >Сетевая плата
- Сеть/порты >Сеть [x] >Настройка сети [x] >Сетевая плата

Параметр	Чтобы
Просмотреть состояние карты Подключена Отключено	Просмотр состояния подключения сетевой платы.
Просмотреть скорость карты	Просмотр скорости активной сетевой платы.
Сетевой адрес UAA-адрес LAA	Просмотр сетевых адресов.
Время ож. задан. 0, 10–225 секунд	Задание временного интервала, по истечении которого сетевое задание печати будет отменено. Примечания. <ul style="list-style-type: none"> • Значение по умолчанию, заданное изготовителем — 90 секунд. • Значение параметра 0 отменяет действие этой настройки. • Если выбрано значение от 1 до 9, то на дисплее отображается сообщение Неверно, и значение не сохраняется.

Меню "TCP/IP"

Чтобы открыть данное меню, выполните одну из следующих команд:

- Сеть/порты >Стандартная сеть >Настройка стандартной сети >TCP/IP
- Сеть/порты >Сеть [x] >Настройка сети [x] >TCP/IP

Примечание. Это меню доступно только на сетевых моделях и принтерах, подсоединенных к серверам печати.

Параметр	Чтобы
Задание имени узла	Задание текущего имени хоста TCP/IP.
Адрес IP	Просмотр или изменение текущего адреса TCP/IP. Примечание. При настройке IP-адреса вручную для параметров "Включить DHCP" и "Авто IP-адрес" задается значение "Выкл.". Кроме того, параметры «Включить BOOTP» и «Включить RARP», поддерживающие BOOTP и RARP переключаются в положение Off (Выкл.).
Маска подсети	Просмотр или изменение текущей маски сети TCP/IP.
Gateway (Шлюз)	Просмотр или изменение текущего шлюза TCP/IP.
Включить DHCP Вкл. Выкл.	Задание адреса DHCP и назначение параметров. Примечание. По умолчанию установлено значение "Вкл".
Включить RARP Вкл. Выкл.	Указание адреса RARP и настройка параметров назначения. Примечание. Заводской настройкой по умолчанию является значение «Выкл.».

Параметр	Чтобы
Включить BOOTP Вкл. Выкл.	Указание адреса BOOTP и настройка параметров назначения. Примечание. Заводской настройкой по умолчанию является значение «Вкл.».
Включить AutoIP Да Нет	Задание параметра «Сеть нулевой конфигурации». Примечание. Значение по умолчанию, заданное изготовителем, — "Да".
Включить FTP/TFTP Да Нет	Отправление файлов на принтер с использованием встроенного сервера FTP. Примечание. Значение по умолчанию, заданное изготовителем, — "Да".
Включить сервер HTTP Да Нет	Включение встроенного веб-сервера (Embedded Web Server), который позволяет удаленно контролировать и управлять принтером с помощью веб-браузера. Примечание. Заводское значение по умолчанию — «Да».
Адрес сервера WINS	Просмотр или изменение текущего адреса сервера WINS.
Включить DDNS Да Нет	Просмотр или изменение текущего параметра DDNS. Примечание. Значение по умолчанию, заданное изготовителем, — "Да".
Включить mDNS Да Нет	Просмотр или изменение текущего параметра mDNS. Примечание. Заводское значение по умолчанию — «Да».
Адрес сервера DNS	Просмотр или изменение текущего адреса сервера DNS.
Адрес резервного сервера DNS [x]	Просмотр или изменение текущего адреса сервера DNS.
Включить HTTPS Да Нет	Просмотр или изменение текущего параметра HTTPS. Примечание. Заводское значение по умолчанию — «Да».

меню "IPv6"

Чтобы открыть данное меню, выполните одну из следующих команд:

- Меню «Сеть/порты» >Стандартная сеть >Настройка стандартной сети >IPv6
- Меню «Сеть/порты» >Сеть [x] >Настройка сети [x] >IPv6

Примечание. Это меню доступно только на сетевых моделях и принтерах, подсоединенных к серверам печати.

Параметр	Чтобы
Включить IPv6 Вкл Выкл	Включение IPv6 в принтере. Примечание. Заводской настройкой по умолчанию является значение "Вкл".
Автоконфигурация Вкл Выкл	Показывает, принимает ли адаптер беспроводной сети данные автоматической настройки адреса IPv6, предоставляемые маршрутизатором. Примечание. Заводской настройкой по умолчанию является значение "Вкл".

Параметр	Чтобы
Вывести имя узла	Служит для задания имени хоста.
Вывести адрес	Примечание. Эти параметры можно изменять только со встроенного веб-сервера.
Просмотр адреса маршрутизатора	
Включить DHCPv6 Вкл Выкл	Включение DHCPv6 в принтере. Примечание. Заводской настройкой по умолчанию является значение "Вкл".

меню "Беспроводная связь"

Примечание. Это меню доступно только для моделей принтеров, подключенных к беспроводной сети или имеющих адаптер беспроводной сети.

Для доступа к меню выполните следующую команду.

- Сеть/порты >Сеть [x] >Настройка сети [x] >Беспроводная связь

Параметр	Чтобы
Настройка защищенной Wi-Fi (WPS) Запуск метода нажатия кнопки Запуск метода подключения по PIN-коду	Установка беспроводной сети и включение сетевой безопасности. Примечания. <ul style="list-style-type: none"> • Запуск метода нажатия кнопки позволяет подключать принтер к беспроводной сети нажатием кнопок как на принтере, так и на точке доступа (беспроводном маршрутизаторе) в течение заданного периода времени. • Запуск метода подключения по PIN-коду позволяет подключать принтер к беспроводной сети с использованием PIN-кода на принтере и вводом его в качестве настройки беспроводного соединения точки доступа.
Включение/отключение автоопределения WPS Включить Отключить	Автоматическое определение способа подключения, которое используется точкой доступа с WPS: метода нажатия кнопки или метода подключения по PIN-коду. Примечание. Заводской настройкой по умолчанию является значение "Отключено".
Режим сети Тип BSS Инфраструктура Прямое подключение	Задание режима сети. Примечания. <ul style="list-style-type: none"> • Заводской настройкой по умолчанию является значение «Инфраструктура». Он позволяет принтеру получать доступ к сети с использованием точки доступа. • При выборе параметра «Одноранговая» беспроводное соединение устанавливается непосредственно между принтером и компьютером.
Совместимость 802.11b/g 802.11b/g/n	Задание стандарта беспроводной связи для беспроводной сети. Примечание. Заводской настройкой по умолчанию является значение «802.11b/g/n».
Выбрать сеть	Выбор доступной сети, которую должен использовать принтер.
Просмотреть качество сигнала	Посмотреть качество беспроводного соединения.

Параметр	Чтобы
Просмотреть режим безопасности	Посмотреть способ шифрования для беспроводной сети.

меню AppleTalk

Примечание. Это меню отображается только для моделей принтеров, подключенных к сети Ethernet, или в случае установки опционального беспроводного сетевого адаптера.

Чтобы открыть меню, откройте одно из двух:

- **Сеть/порты >Стандартная сеть >Настройка стандартной сети >AppleTalk**
- **Сеть/Порты >Сеть [x] >Настройка сети [x] >AppleTalk**

Параметр	Чтобы
Включить Да Нет	Включение или отключение поддержки AppleTalk. Примечание. Значение по умолчанию, заданное изготовителем, — "Да".
Просмотр имени	Отображение назначенного имени AppleTalk. Примечание. Имя AppleTalk можно изменять только со встроенного веб-сервера.
Вывести адрес	Отображение назначенного адреса AppleTalk. Примечание. Адрес AppleTalk можно изменять только со встроенного веб-сервера.
Задание зоны [список зон, доступных в сети]	Отображение списка зон AppleTalk, доступных в сети. Примечание. Зона по умолчанию для сети является заводской настройкой по умолчанию.

меню "Стандартный USB"

Параметр	Чтобы
PCL SmartSwitch Вкл. Выкл.	Настройка автоматического переключения принтера на эмуляцию PCL, когда это требуется для задания на печать, полученного через последовательный порт USB, независимо от языка принтера по умолчанию. Примечания. <ul style="list-style-type: none"> • По умолчанию установлено значение "Вкл". • Если включена функция PCL SmartSwitch, принтер использует эмуляцию PostScript. • Если функция PCL SmartSwitch отключена, принтер не анализирует входящие данные и использует язык интерфейса по умолчанию, указанный в меню «Настройка».

Параметр	Чтобы
PS SmartSwitch Вкл. Выкл.	Настройка автоматического переключения принтера на эмуляцию PS, когда это требуется для задания на печать, полученного через последовательный порт USB, независимо от языка принтера по умолчанию Примечания. <ul style="list-style-type: none"> • По умолчанию установлено значение "Вкл". • Если функция PS SmartSwitch включена, принтер использует эмуляцию PostScript. • Если функция PS SmartSwitch отключена, принтер не анализирует входящие данные и использует язык интерфейса по умолчанию, указанный в меню «Настройка».
Режим NPA Вкл. Выкл. Авто	Настройка принтера для выполнения особых процедур обработки для двунаправленной связи в соответствии с соглашениями, определенными протоколом NPA. Примечания. <ul style="list-style-type: none"> • Заводской настройкой по умолчанию является значение «Авто». При выборе «Авто» принтер выполняет анализ данных, распознает формата, после чего данные обрабатываются с учетом результатов анализа. • В случае изменения этого параметра на панели управления принтера принтер автоматически перезапускается. Затем выбор меню обновляется.
Буфер USB Отключено Авто От 3 КБ до [максимальный разрешенный размер]	Настройка размера буфера входного порта USB. Примечания. <ul style="list-style-type: none"> • Заводской настройкой по умолчанию является значение «Авто». • При отключении отключается буферизация заданий. Все задания печати, ранее помещенные в буфер на диске принтера, распечатываются до возобновления обычной обработки заданий. • Величину размера буфера USB можно изменять с шагом 1 кбайт. • Максимально допустимый размер зависит от объема памяти принтера, размера буферов других каналов связи и значения параметра «Сохранение ресурсов» («Вкл.» или «Выкл.»). • Для расширения допустимого диапазона значений размера буфера USB отключите буферы параллельного, последовательного и сетевого интерфейса или уменьшите их размеры. • В случае изменения этого параметра на панели управления принтера принтер автоматически перезапускается. Затем выбор меню обновляется.
Двоичный PS-Mac Вкл. Выкл. Авто	Настройка принтера для обработки двоичных заданий на печать PostScript с компьютеров Macintosh. Примечания. <ul style="list-style-type: none"> • Заводской настройкой по умолчанию является значение «Авто». • При выборе значения «Вкл.» выполняется обработка заданий на печать PostScript с несформированными двоичными данными. • При выборе значения "Выкл." выполняется фильтрация заданий на печать с применением стандартного протокола.

Параметр	Чтобы
Адрес ENA ууу.ууу.ууу.ууу	Задание сетевого адреса, маски сети и шлюза для внешнего сервера печати. Примечание. Этот элемент меню доступен только в том случае, если принтер подключен к внешнему серверу печати с использованием порта USB.
Маска подсети вн. ад. ууу.ууу.ууу.ууу	
Шлюз внешнего сет. ад. ууу.ууу.ууу.ууу	

Меню «Безопасность»

Меню «Установка даты и времени»

Параметр	Чтобы
Текущие дата и время	Просмотр текущих настроек даты и времени для принтера. Примечание. Дата и время устанавливаются в формате ГГГГ-ММ-ДД ЧЧ:ММ.
Установка даты и времени вручную [введите дату/время]	Ввод даты и времени. Примечание. При установке даты и времени с помощью этого меню для параметра «Включить NTP» автоматически устанавливается значение «Выкл.».
Часовой пояс [список часовых поясов]	Выбор часового пояса. Примечание. Заводской настройкой по умолчанию является значение «GMT».
Автоматический переход на летнее время Вкл. Выкл.	Настройка принтера для включения перехода на летнее и зимнее время с учетом настройки часового пояса принтера. Примечание. Заводской настройкой по умолчанию является значение «Вкл.».
Включить NTP Вкл. Выкл.	Включение сетевого протокола времени, который синхронизирует часы на устройствах в сети. Примечания. <ul style="list-style-type: none"> По умолчанию установлено значение "Вкл". При установке даты и времени вручную для параметра «Включить NTP» автоматически устанавливается значение «Выкл.».

Меню «Настройки»

Общие настройки

Меню "Общие параметры"

Параметр	Чтобы
Язык дисплея English (английский) Francais Deutsch Italiano Espanol Датский Норвежский Нидерландский Шведский Португальский Финский Русский Польский Греческий Венгерский Турецкий Чешский Китайский (упрощенное письмо) Traditional Chinese Korean Японский	Определяет язык отображаемого на дисплее текста. Примечание. Не все принтеры поддерживают все языки. Чтобы неподдерживаемые языки могли отображаться, возможно, понадобится установить специальное аппаратное обеспечение.
Показать расчетный ресурс расходных материалов Показать расчетный ресурс Не показывать расчетный ресурс	Отображение расчетного ресурса расходных материалов на панели управления принтера, сервере Embedded Web Server, в настройках меню и статистических отчетах об устройстве. Примечание. Заводской настройкой по умолчанию является значение «Показать расчетный ресурс».
Eco-Mode Выкл. Энергосбережение Энергосбережение/Экономия бумаги Бумага	Минимизация потребления электроэнергии, расхода бумаги или специальной бумаги. Примечания. <ul style="list-style-type: none"> • Заводской настройкой по умолчанию является значение «Выкл.». • При выборе значения "Выкл" восстанавливаются заводские настройки принтера по умолчанию. • Параметр "Энергия" позволяет снизить энергопотребление принтером. • Параметр «Энергия/Бумага» минимизирует потребление электроэнергии, а также расход обычной бумаги и специальной бумаги. • Значение "Экономия бумаги" за счет двусторонней печати уменьшает количество бумаги и специальных материалов для печати.

Параметр	Чтобы
Тихий режим Выкл. Вкл.	Снижает уровень шума, создаваемый принтером. Примечания. <ul style="list-style-type: none"> • Заводской настройкой по умолчанию является значение «Выкл.». При данной настройке принтер работает с максимальными характеристиками. • При выборе значения "Вкл" принтер настраивается таким образом, чтобы уровень производимого им шума был минимальным. • Отключение тихого режима дает возможность оптимальной печати цветных документов.
Запустить первоначальную настройку Да Нет	Запуск мастера настройки. Примечания. <ul style="list-style-type: none"> • Значение по умолчанию, заданное изготовителем, — "Да". • По завершении работы мастера настройки значением по умолчанию становится «Нет».
Форматы бумаги США Метрические единицы	Указывает формат бумаги по умолчанию. Примечания. <ul style="list-style-type: none"> • Значение по умолчанию, заданное изготовителем — "US" (США). • Исходная настройка зависит от выбора страны или региона при первоначальной настройке.
Предупредительные сигналы Аварийный сигнал Сигнал картриджа	Устанавливает предупредительный сигнал, когда необходимо вмешательство пользователя. Для всех типов предупредительных сигналов предусмотрены следующие значения: Выкл. Однократный Непрерывный Примечания. <ul style="list-style-type: none"> • Заводская настройка по умолчанию — "Однократный". При выборе этого параметра раздается три коротких звуковых сигнала. • При выборе значения "Выкл." предупреждающие звуковые сигналы не подаются. • При выборе значения "Однократный" подаются три коротких звуковых сигнала. • При выборе значения "Непрерывный" три коротких звуковых сигнала повторяются каждые 10 секунд.
Время ожидания Спящий режим Отключено 1–60	Определяет продолжительность простоя (в минутах) до перехода принтера в режим пониженного энергопотребления. Примечания. <ul style="list-style-type: none"> • Заводской настройкой по умолчанию является значение 30. • "Отключено" появляется только если для параметра "Энергосбережение задано "Выкл".

Параметр	Чтобы
<p>Время ожидания Время ожидания гибернации</p> <p>Отключено 1-3 часа 6 часов 1-3 дня 1-2 недели 1 месяц</p>	<p>Задание продолжительности ожидания принтера до перехода в режим гибернации.</p> <p>Примечания.</p> <ul style="list-style-type: none"> • Заводской настройкой по умолчанию для принтеров класса А и В во всех странах, кроме стран ЕС, Швейцарии и Канады, является значение «Отключено». • Заводской настройкой по умолчанию для принтеров класса А и В во всех странах, кроме стран ЕС, Швейцарии и Канады, является значение «3 дня». • По истечении времени ожидания перехода в режим гибернации принтер проверяет значение параметра «Время ожидания гибернации при подключении» через Ethernet. • Если для параметра «Время ожидания гибернации при подключении» выбрано значение «Не переходить в режим гибернации», устройство никогда автоматически не перейдет в режим гибернации. • Если для параметра «Время ожидания гибернации при подключении» выбрано значение «Гибернация», устройство будет ожидать окончания времени до перехода в режим гибернации, если только функция «Время ожидания гибернации» не отключена.
<p>Время ожидания Дисплей - время ожидания ввода 15–300</p>	<p>Задание продолжительности (в секундах) ожидания принтера в секундах, прежде чем на его дисплее отобразится состояние готовности.</p> <p>Примечание. Заводской настройкой по умолчанию является значение 30.</p>
<p>Время ожидания Время ожидания печати</p> <p>Отключено 1–255</p>	<p>Определяет продолжительность времени (в секундах), по истечении которого отменяется выполнение на принтере оставшейся части задания на печать в случае отсутствия сообщения об окончании задания.</p> <p>Примечания.</p> <ul style="list-style-type: none"> • «90» — заводская настройка по умолчанию. • По истечении указанного периода времени распечатываются все частично распечатанные страницы, еще находящиеся в памяти принтера, после чего выполняется проверка наличия новых заданий на печать. • Параметр "Время ожидания печати" доступен только при использовании PCL. При печати заданий с эмуляцией PostScript значение этого параметра игнорируется.
<p>Время ожидания Время ожидания</p> <p>Отключено 15–65535</p>	<p>Определяет продолжительность времени (в секундах), по истечении которого отменяется выполнение задания на печать в случае отсутствия дополнительных данных.</p> <p>Примечания.</p> <ul style="list-style-type: none"> • «40» — заводская настройка по умолчанию. • Параметр "Время ожидания" доступен только в режиме эмуляции PostScript. Этот параметр не влияет на задания печати с эмуляцией PCL.

Параметр	Чтобы
Устранение ошибок Автоперезагрузка Перезагружать при простое Перезагружать всегда Не перезагружать никогда	При обнаружении ошибки принтер перезапускается. Примечание. Заводской настройкой по умолчанию является значение «Переагружать всегда».
Устранение ошибок Максимальное количество автоматических перезагрузок 1–20	Количество автоматических перезагрузок, которые может выполнить принтер. Примечания. <ul style="list-style-type: none"> • Заводской настройкой по умолчанию является значение 5. • Если количество автоматических перезагрузок достигло заданного значения, принтер не перезапускается, а вместо этого отображается сообщение об ошибке.
Восстановление печати Автопродолжение Отключено 5–255 сек.	Если этот режим включен, при возникновении определенных ситуаций в автономном режиме и их сохранении в течение указанного периода печать на принтере автоматически возобновляется. Примечание. Заводской настройкой по умолчанию является значение «Отключено».
Восстановление печати Печ. замятых стр. Вкл. Выкл. Авто	Определяет, должен ли принтер повторять печать замятых страниц. Примечания. <ul style="list-style-type: none"> • Заводской настройкой по умолчанию является значение «Авто». Замятые страницы повторно распечатываются на принтере в том случае, если требуемый для хранения этой страницы объем памяти принтера не задействован для выполнения других задач. • При выборе значения "Вкл." замятые страницы всегда распечатываются на принтере повторно. • При выборе значения "Выкл." замятые страницы никогда не распечатываются на принтере повторно.
Восстановление печати Защита страницы Выкл. Вкл.	Этот режим обеспечивает успешную печать страниц, которые могут не распечатываться в обычном режиме. Примечания. <ul style="list-style-type: none"> • Заводской настройкой по умолчанию является значение «Выкл». Если выбрано значение "Выкл.", при недостаточном объеме памяти для печати всей страницы распечатывается часть страницы. • Если выбрано значение "Вкл.", на принтере выполняется обработка страницы, обеспечивающая печать всей страницы.
Время ожидания гибернации при подключении Гибернация Не переходить в режим гибернации	Принтер будет распознавать параметр «Время ожидания гибернации» даже при наличии активного подключения Ethernet. Примечание. Заводской настройкой по умолчанию является значение «Не переходить в режим гибернации».

Параметр	Чтобы
Нажатие кнопки перехода в спящий ожидания Не выполнять действий Спящий режим Гибернация	Определение реакции принтера в состоянии ожидания на короткое нажатие кнопки «Спящий режим». Примечания. <ul style="list-style-type: none"> • "Спящий режим" – заводская настройка по умолчанию. • При выборе параметра «Ничего не делать» нажатие кнопки «Сон» игнорируется вне зависимости от его длительности.
Нажмите и удерживайте кнопку перехода в режим ожидания Не выполнять действий Спящий режим Гибернация	Определение реакции принтера в состоянии ожидания на длинное нажатие кнопки «Сон». Примечание. Ничего не делать – заводская настройка по умолчанию. При выборе параметра «Ничего не делать» нажатие кнопки «Сон» игнорируется вне зависимости от его длительности.
Заводские настройки Не восст. Восстановить сейчас	Восстановление заводских настроек принтера, заданных по умолчанию. Примечания. <ul style="list-style-type: none"> • Значение по умолчанию, заданное изготовителем — "Не восстанавливать". При выборе значения "Не восстанавливать" сохраняются пользовательские значения. • Параметр "Восстановить сейчас" восстанавливает для всех параметров заводские настройки по умолчанию за исключением параметров в меню "Сеть/Порты". Все загруженные файлы, хранящиеся в оперативной памяти, удаляются. Ресурсы, загруженные во флеш-память, не затрагиваются.

Параметры печати

меню настройки

Параметр	Чтобы
Язык принтера Эмуляция PCL Эмуляция PS	Задание язык интерфейса принтера по умолчанию. Примечания. <ul style="list-style-type: none"> • Эмуляция PS – заводская настройка по умолчанию. При выборе значения «Эмуляция PS» для обработки заданий на печать применяется интерпретатор PS. • При выборе значения "Эмуляция PCL" для обработки заданий на печать применяется интерпретатор PCL. • Задание языка принтера по умолчанию не препятствует передаче из прикладных программ заданий на печать с применением другого языка.

Параметр	Чтобы
Область печати Стандартная Поместить на странице Вся страница	Задание логической и физической областей для печати. Примечания. <ul style="list-style-type: none"> • Заводской настройкой по умолчанию является значение «Стандартная». При попытке печати данных за пределами области печати, определяемой значением «Стандартная», отсекается изображение, попадающее за границу этой области. • Параметр "Поместить на странице" растягивает содержимое страницы до выбранного формата бумаги. • При выборе значения "Страница целиком" изображение можно перемещать за пределы области печати, определяемой значением "Стандартная", но изображение распечатывается в границах этой области. Этот параметр влияет только на страницы, напечатанные с использованием интерпретатора PCL 5e, и не оказывает влияния на страницы, напечатанные с помощью интерпретатора PCL XL или PostScript.
Режим принтера Макс. эфф-сть Максимальная скорость	Определяет использование цветного тонера при печати. Примечание. Максимальная производительность - заводская настройка по умолчанию.
Режим "Только черный" Вкл. Выкл.	Настройка принтера для печати текста и графики с использованием только черного картриджа. Примечания. <ul style="list-style-type: none"> • Заводской настройкой по умолчанию является значение «Выкл.». • Этот параметр не влияет на возможность цветной печати с флэш-диска.
Хран. ресурсов Вкл. Выкл.	Определяет операцию, которая применяется к временно загруженным в память принтера ресурсам (например, к шрифтам и макрокомандам, хранящимся в оперативной памяти) при приеме задания, для обработки которого требуется увеличение объема свободной памяти. Примечания. <ul style="list-style-type: none"> • Заводской настройкой по умолчанию является значение «Выкл.». • Если выбрано значение "Выкл.", загруженные ресурсы хранятся в памяти принтера только до тех пор, пока не требуется увеличение объема свободной памяти. Загруженные ресурсы удаляются, если это требуется для обработки заданий на печать. • При значении "Вкл" загруженные ресурсы сохраняются в памяти принтера при сбросе принтера и при изменении языка. Если свободной памяти принтера становится недостаточно, отображается сообщение Переполнение памяти [38], но загруженные файлы не удаляются.

меню "Оформление"

Параметр	Чтобы
Стороны (Двусторонняя печать) 1-сторонняя 2-сторонняя	Указывает на то, применяется ли режим двусторонней печати («2-сторонняя») по умолчанию ко всем заданиям на печать. Примечания. <ul style="list-style-type: none"> «1-сторонняя» — заводская настройка по умолчанию. Можно установить двустороннюю печать из программы. Для пользователей Windows: Нажмите Файл >Печать, затем нажмите Свойства, Настройки, Параметры или Настройка. Для пользователей Macintosh: Выберите Файл >Печать, а затем измените значения настроек в диалоговом окне печати и всплывающих меню.
Двусторонняя печать: сшивание Длинная стор. Короткая стор.	Определение места сшивания отпечатанных с двух сторон листов относительно ориентации бумаги. Примечания. <ul style="list-style-type: none"> Значение по умолчанию, заданное изготовителем — "Длинная сторона". При использовании переплета по длинной стороне страницы переплетаются по длинной кромке страницы (с левой стороны при использовании книжной ориентации и с верхней стороны при использовании альбомной ориентации). При использовании переплета по короткой стороне страницы переплетаются по короткой кромке страницы (с верхней стороны при использовании книжной ориентации и с левой стороны при использовании альбомной ориентации).
Кол-во копий 1–999	Служит для задания значения по умолчанию числа копий каждого задания на печать. Примечание. «1» — заводская настройка по умолчанию.
Чистые листы Не печатать Печать	Указывает на то, требуется ли вставлять при печати задания чистые страницы. Примечание. Значение по умолчанию, заданное изготовителем — "Не печатать".
Разбор по копиям (1,1,1) (2,2,2) (1,2,3) (1,2,3)	Формирование стопок последовательных страниц при печати нескольких копий. Примечание. «(1,1,1) (2,2,2)» — заводская настройка по умолчанию.
Страницы-разделители Выкл. Между копиями Между задан. Между стр.	Указывает на то, требуется ли вставлять страницы-разделители. Примечания. <ul style="list-style-type: none"> Заводской настройкой по умолчанию является значение «Выкл.». При выборе значения «Между копиями» чистый лист вставляется после каждой копии задания на печать, если для параметра «Разбор по копиям» задано значение «Вкл.». Если для параметра «Разбор по копиям» задано значение «Выкл.», чистый лист вставляется после набора копий каждой страницы, например, после всех страниц 1, после всех страниц 2. При выборе значения "Между заданиями" чистые листы вставляются между заданиями на печать. При выборе значения "Между страницами" чистый лист вставляется после каждой страницы задания на печать. Этот параметр рекомендуется использовать при печати на прозрачных пленках, а также в тех случаях, когда требуется вставить в документ чистые листы.

Параметр	Чтобы
УП стр.-разд. Лоток [x] Устройство ручной подачи	Служит для указания устройства подачи, из которого подаются страницы-разделители. Примечание. Значение по умолчанию, заданное изготовителем, — «Лоток 1 (стандартный лоток)».
Экономия бумаги Выкл. 2 стр./лист 3 стр./лист 4 стр./лист 6 стр./лист 9 стр./лист 12 стр./лист 16 стр./лист	Указывает на то, что на одной стороне листа бумаги требуется распечатывать изображения нескольких страниц. Примечания. <ul style="list-style-type: none"> • Заводской настройкой по умолчанию является значение «Выкл.». • При выборе числового значения на одной стороне листа распечатывается соответствующее количество изображений страниц.
Порядок экономии бумаги Горизонтальный Обратн. горизонт. Обратн. вертик. Вертикальный	Задание положения изображений нескольких страниц. Примечания. <ul style="list-style-type: none"> • Значение по умолчанию, заданное изготовителем — "Горизонтально". • Расположение страниц на листе зависит от их количества и ориентации (книжная или альбомная). • Этот параметр применяется только в случае если для функции «Экономия бумаги» установлено любое значение кроме «Выкл.».
Ориентация экономии бумаги Авто Альбомная Книжная	Определяет ориентацию листа, на котором распечатывается несколько страниц документа. Примечания. <ul style="list-style-type: none"> • Заводской настройкой по умолчанию является значение "Авто". • Этот параметр применяется только в случае если для функции «Экономия бумаги» установлено любое значение кроме «Выкл.».
Граница экономии бумаги Нет Сплошная	Печать границы вокруг каждой страницы. Примечания. <ul style="list-style-type: none"> • Заводская настройка по умолчанию - "Нет". • Этот параметр применяется только в случае если для функции «Экономия бумаги» установлено любое значение кроме «Выкл.».

Меню "Качество"

Параметр	Чтобы
Режим печати Цвет Только черный	Указывает, каким образом распечатываются изображения: в режиме цветной или монохромной печати. Примечания. <ul style="list-style-type: none"> • Заводской настройкой по умолчанию является значение «Цвет». • Эта настройка может быть замещена драйвером принтера.

Параметр	Чтобы
Цветокоррекция Авто Выкл. Вручную	Настройка цветопередачи распечатываемой страницы. Примечания. <ul style="list-style-type: none"> • Заводской настройкой по умолчанию является значение "Авто". То есть, к каждому объекту на распечатываемой странице применяется отдельная таблица преобразования цветов. • Параметр «Выкл.» используется для отключения функции цветокоррекции. • Параметр "Ручная" позволяет выполнять настройку таблиц цветов с использованием параметров, доступных в меню "Ручные установки цвета". • Вследствие различий между аддитивным и субтрактивным цветовоспроизведением некоторые цвета, отображаемые на мониторе компьютера, невозможно воспроизвести на распечатанной странице.
Разрешение печ. 1200 dpi 4800 КЦ	Определяет разрешение отпечатка в точках на дюйм или качество цветов (КЦ). Примечание. 4800 КЦ - заводская настройка по умолчанию.
Toner Darkness (Плотность тонера) 1–5	Делает распечатанный документ более светлым или темным. Примечания. <ul style="list-style-type: none"> • Заводской настройкой по умолчанию является значение 4. • Выбор меньших значений способствует экономии тонера.
Детализровка Вкл. Выкл.	Этот режим печати является предпочтительным для некоторых файлов, например, для архитектурных чертежей, карт, электронных схем и блок-схем. Примечания. <ul style="list-style-type: none"> • Заводской настройкой по умолчанию является значение "Выкл." • Чтобы установить значение этого параметра с помощью программного обеспечения Embedded Web Server, введите в окне веб-браузера IP-адрес сетевого принтера. • Можно установить значение этого параметра из программного обеспечения. Для пользователей Windows: Нажмите Файл >Печать, затем нажмите Свойства, Настройки, Параметры или Настройка. Для пользователей Macintosh: Выберите Файл >Печать, а затем измените значения настроек в диалоговом окне печати и всплывающих меню.
Экон цв тонера Вкл. Выкл.	Уменьшение количества тонера, используемого для графики и изображений. При печати текста расход тонера не снижается. Примечания. <ul style="list-style-type: none"> • Заводской настройкой по умолчанию является значение «Выкл». • При выборе значения "Вкл." значение параметра "Плотность тонера" игнорируется.
Яркость RGB от -6 до 6	Настройте осветления или затемнения печатного документа. При осветлении печатного документа обеспечивается экономия тонера. Примечание. Заводской настройкой по умолчанию является значение 0.
Контрастность RGB 0–5	Позволяет регулировать контрастность объектов печати. Примечание. Заводской настройкой по умолчанию является значение 0.

Параметр	Чтобы
Насыщенность RGB 0–5	Настройка насыщенности распечатываемых цветных изображений. Примечание. Заводской настройкой по умолчанию является значение 0.
Цветовой баланс Бирюзовый от -5 до 5 Пурпурный от -5 до 5 Желтый от -5 до 5 Черный от -5 до 5 Восст. по умолч.	Настроить цвет в распечатываемых изображениях путем увеличения или уменьшения количества тонера, используемого для каждого цвета. Примечание. Заводской настройкой по умолчанию является значение «0».
Образцы цветов Дисплей sRGB Яркие цвета sRGB Дисплей — истинный черный Яркие цвета Выкл. – RGB US CMYK Euro CMYK Яркие цвета CMYK Выкл. – CMYK	Печать образцов страниц для каждой таблицы преобразования цветов RGB и CMYK, используемой в принтере. Примечания. <ul style="list-style-type: none"> • При выборе любой настройки выполняется печать образца. • Образцы цветов представляют собой ряд цветных прямоугольников с комбинацией RGB или CMYK, создающей рассматриваемый цвет. С помощью этих страниц можно выбрать комбинацию цветов, которую следует задать для получения нужного цвета на распечатке. • В поле адреса веб-браузера введите IP-адрес сетевого принтера, чтобы получить доступ к полному списку страниц с образцами цветов Embedded Web Server.
Ручные уст-ки цвета Изображение RGB Текст RGB Графика RGB	Настройка преобразования цветов RGB. Выберите один из следующих параметров: Яркие цвета Дисплей sRGB Дисплей — истинный черный Яркие цвета sRGB Выкл. Примечания. <ul style="list-style-type: none"> • "Дисплей sRGB" — значение по умолчанию, заданное изготовителем для изображения RGB. При выборе этого значения применяемая таблица преобразования цветов обеспечивает наилучшее возможное соответствие цветов на распечатке цветам на мониторе компьютера. • "Яркие sRGB" — значение по умолчанию, заданное изготовителем для текста и графики, задаваемых по схеме RGB. Применяемая для преобразования цветов таблица обеспечивает увеличение насыщенности. Этот режим рекомендуется для деловой графики и текста. • При выборе значения "Яркие" применяемая таблица преобразования цветов обеспечивает более яркие и насыщенные цвета. • При выборе значение "Отображать истинный черный" применяется таблица преобразования цветов, в результате чего для нейтральных серых оттенков используется только черный тонер. • При выборе значения "Выкл." преобразование цветов отключено.

Параметр	Чтобы
Ручные уст-ки цвета (продолжение) CMYK Image Текст CMYK Графика CMYK	Настройка преобразования цветов CMYK. Выберите один из следующих параметров: US CMYK Euro CMYK Яркие цвета CMYK Выкл. Примечания. <ul style="list-style-type: none"> • Заводской настройкой является значение "US CMYK". При выборе этого значения применяемая таблица преобразования цветов обеспечивает наилучшее возможное приближение цветов на распечатке к стандарту SWOP. • Euro CMYK: заводская настройка по умолчанию для других стран. Настройка с применением таблицы преобразования цветов, которая обеспечивает соответствие цветов на выходном изображении стандарту EuroScale. • Значение "Яркие CMYK" повышает насыщенность цветов, для которых применяется таблица преобразования US. • При выборе значения "Выкл." преобразование цветов отключено.
Замена цветных пятен	Назначает специальные значения CMYK для определенных дополнительных цветов. Примечание. Это меню доступно только в Embedded Web Server.
Настройка цвета	Запуск повторной калибровки таблиц преобразования цветов и разрешение принтеру выполнять настройку отклонений цветов в распечатываемом изображении. Примечания. <ul style="list-style-type: none"> • Регулировка цвета начинается после выбора меню. В течение всего процесса регулировки на дисплее отображается сообщение Настройка цвета. • Отклонения цветопередачи при печати могут возникать при изменении условий эксплуатации, например, температуры и влажности. Настройка цвета выполняется по алгоритмам принтера. В ходе данного процесса также выполняется повторная калибровка совмещения цветов.

Меню "Служебные"

Параметр	Чтобы
Активировать 16-ичный дамп	Упрощение обнаружения причины неполадки при выполнении задания на печать. Примечания. <ul style="list-style-type: none"> • При выборе этого параметра все данные, передаваемые на принтер, распечатываются в шестнадцатеричном и символьном представлении, а управляющие коды не выполняются. • Для выхода из режима шестнадцатеричной трассировки или его отключения, выключите или перезагрузите принтер.
Оценка заполнения Выкл. Вкл.	Расчет приблизительных значений заполнения страницы тонером, выраженный в процентах. Расчет печатается на отдельной странице после выполнения каждого задания. Примечание. Заводской настройкой по умолчанию является значение «Выкл.».

Меню «XPS»

Компонент	Предназначение
Печатать страницы с ошибками Выкл. Вкл.	Печать страницы, содержащей сведения об ошибках, включая ошибки разметки XML. Примечание. Заводской настройкой по умолчанию является значение «Выкл.».

меню «PDF»

Компонент	Предназначение
Уместить на стр. Да Ном.	Масштабирование содержимого страницы в соответствии с выбранным форматом бумаги. Примечание. Значение по умолчанию, заданное изготовителем, — «Нет».
Пометки Не печатать Печать	Печать пометок в файле PDF. Примечание. "Не печатать" — заводская настройка по умолчанию.

меню "PostScript"

Параметр	Чтобы
Печать ошибки PS Вкл. Выкл.	Печать страницы с ошибкой PostScript. Примечание. Заводской настройкой по умолчанию является значение «Выкл.».
Заблокировать режим запуска PS Вкл. Выкл.	Разрешение пользователям отключать файл SysStart. Примечание. Заводской настройкой по умолчанию является значение «Выкл.».
Сглаживание изображения Вкл. Выкл.	Увеличение контрастности и резкости изображений с низким разрешением и сглаживание цветовых переходов. Примечания. <ul style="list-style-type: none"> • Заводской настройкой по умолчанию является значение «Выкл.». • Функция сглаживания изображения не влияет на изображения с разрешением 300 точек на дюйм и выше.

Меню «Эмуляция PCL»

Параметр	Использование
Источник шрифта Резидентный Загрузка Все	Определяет набор шрифтов, используемых в меню «Название шрифта». Примечания. <ul style="list-style-type: none"> • Заводской настройкой по умолчанию является значение «Встроенный». При выборе этого значения отображается набор шрифтов по умолчанию, загруженный в ОЗУ на заводе-изготовителе. • При выборе значения «Загруженный» отображаются все шрифты, загруженные в ОЗУ. • При выборе значения «Все» отображаются все шрифты, доступные при выборе какого-либо из указанных выше значений.
Название шрифта Courier 10	Определяет конкретный шрифт и устройство, в котором он хранится. Примечание. Courier 10 — заводская настройка по умолчанию.
Набор символов 10U PC-8 12U PC-850	Определяет набор символов для каждого названия шрифта. Примечания. <ul style="list-style-type: none"> • 10U PC-8 – заводская настройка по умолчанию для США. • 12U PC-850 – заводская настройка по умолчанию для других стран. • Набор символов состоит из буквенных и цифровых символов, знаков препинания и специальных символов. Наборы символов поддерживают различные языки и специальные приложения (например, для научных текстов применяется набор математических символов). Отображаются только поддерживаемые наборы символов.
Парам. эмуляции PCL Размер шрифта 1.00–1008.00	Изменение размера (в пунктах) масштабируемых типографских шрифтов. Примечания. <ul style="list-style-type: none"> • Заводской настройкой по умолчанию является значение 12. • Размером шрифта называется высота символов шрифта. Один пункт составляет приблизительно 0,014 дюйма. Минимальное изменение размера в пунктах составляет 0,25.
Парам. эмуляции PCL Плотность печати 0.08–100.00	Определяет ширину символов (количество sp) для масштабируемых моноширинных шрифтов. Примечания. <ul style="list-style-type: none"> • Заводской настройкой по умолчанию является значение 10. • Плотностью печати называется количество символов постоянной ширины на один дюйм. Минимальное изменение размера в пунктах составляет 0,01. • Для немасштабируемых моноширинных шрифтов плотность печати отображается на дисплее, но не доступна для изменения.
Парам. эмуляции PCL Ориентация Книжная Альбомная	Служит для задания ориентации текста и графики на странице. Примечания. <ul style="list-style-type: none"> • Значение по умолчанию, заданное изготовителем, — "Книжная". При печати текст и графика расположены параллельно короткой стороне страницы. • При выборе значения «Альбомная» текст и графика расположены параллельно длинной стороне страницы.

Параметр	Использование
Парам. эмуляции PCL Строк на стр. 1–255	Определяет количество строк на каждой распечатываемой странице. Примечания. <ul style="list-style-type: none"> • Значение по умолчанию, заданное изготовителем для США – 60. Значение по умолчанию для других стран – 64. • Расстояние между строками при печати на принтере определяется значениями параметров «Строк на страницу», «Формат бумаги» и «Ориентация». Выберите формат бумаги и ориентацию, прежде чем задавать значение параметра «Строк на страницу».
Парам. эмуляции PCL Ширина A4 198 мм 203 мм	Обеспечивает печать на бумаге формата A4. Примечания. <ul style="list-style-type: none"> • Значение по умолчанию, заданное изготовителем – 198 мм. • Ширина страницы 203 мм соответствует печати восьмидесяти символов с плотностью печати 10 символов/дюйм.
Парам. эмуляции PCL Авто CR после LF Вкл. Выкл.	Указывает на то, выполняется ли автоматически возврат каретки (CR) после управляющей команды перевода строки (LF). Примечание. Заводской настройкой по умолчанию является значение «Выкл.».
Парам. эмуляции PCL Авто LF после CR Вкл. Выкл.	Указывает на то, выполняется ли автоматически перевод строки (LF) после управляющей команды возврата каретки (CR). Примечание. Заводской настройкой по умолчанию является значение «Выкл.».
Изменение номера лотка Назначить многоцелевое устройство подачи Выкл. Нет 0–199 Назначить лоток [x] Выкл. Нет 0–199 Назначить ручн. под. Выкл. Нет 0–199 Назнач руч под конвертов Выкл. Нет 0–199	Настройка принтера для работы с программным обеспечением принтера или программами, в которых применяется другая нумерация лотков и устройств подачи. Примечания. <ul style="list-style-type: none"> • Заводской настройкой по умолчанию является значение «Выкл.». • При выборе значения «Нет» команда «Выбрать режим подачи» игнорируется. Этот параметр отображается только в случае его выбора интерпретатором PCL 5e. • Значения 0 – 199 позволяют присваивать пользовательские номера.

Параметр	Использование
Изменение номера лотка Просмотр заводских установок Значение МУП по умолчанию = 8 Значение Т1 по умолчанию = 1 Значение Т2 по умолчанию = 4 Значение Т3 по умолчанию = 5 Значение Т4 по умолчанию = 20 Значение Т5 по умолчанию = 21 По умолч. конв. = 6 По умолч. ручная подача = 2 По умолч. ручная подача конвертов = 3	Отображение используемых по умолчанию номеров, назначенных для каждого лотка или устройства подачи.
Изменение номера лотка Восстановить параметры по умолчанию Да Нет	Восстановление используемых по умолчанию номеров всех лотков и устройств подачи.

Меню «HTML»

Использование		Для
Название шрифта Albertus MT Antique Olive Apple Chancery Arial MT Avant Garde Bodoni Bookman Chicago Clarendon Cooper Black Copperplate Coronet Courier Eurostile Garamond Geneva Gill Sans Goudy Helvetica Hoefler Text Intl CG Times Intl Courier Intl Univers	Joanna MT Letter Gothic Lubalin Graph Marigold MonaLisa Recut Monaco New CenturySbk New York Optima Oxford Palatino StempelGaramond Taffy Times TimesNewRoman Univers Zapf Chancery NewSansMTCS NewSansMTCT New SansMTJA NewSansMTKO	Определяет шрифт по умолчанию для документов HTML. Примечание. В документах HTML, для которых не указан шрифт, применяется шрифт Times.

Использование	Для
Размер шрифта 1–255 пунктов	Определяет размер шрифта по умолчанию для документов HTML. Примечания. <ul style="list-style-type: none"> • Значение по умолчанию, заданное изготовителем — 12 пунктов. • Минимальное приращение размера шрифта составляет 1 пункт.
Масштаб 1–400%	Масштабирование шрифта по умолчанию для документов HTML. Примечания. <ul style="list-style-type: none"> • Заводской настройкой по умолчанию является значение 100%. • Минимальное приращение коэффициента масштабирования составляет 1%.
Ориентация Книжная Альбомная	Определяет ориентацию страниц для документов HTML. Примечание. Значение по умолчанию, заданное изготовителем, — "Книжная".
Ширина поля 8–255 мм	Определяет поля страниц для документов HTML. Примечания. <ul style="list-style-type: none"> • Значение по умолчанию, заданное изготовителем — 19 мм. • Минимальное приращение ширины полей составляет 1 мм.

Использование	Для
Фон Не печатать Печать	Указывает, следует ли печатать фон в документах HTML. Примечание. Значение по умолчанию, заданное изготовителем — «Печатать».

меню «Изображение»

Использование	Для
Автоподгонка Вкл. Выкл.	Выбор оптимального формата бумаги, масштаба и ориентации. Примечание. Заводской настройкой по умолчанию является значение «Вкл.». При этого значения для некоторых изображений отменяются заданные значения масштабирования и ориентации.
Инвертировать Вкл. Выкл.	Инверсия монохромных изображений, содержащих два оттенка. Примечания. <ul style="list-style-type: none"> • Заводской настройкой по умолчанию является значение «Выкл.». • Это значение не применяется к изображениям GIF и JPEG.
Масштаб Привязать лев. вер. угол Наилучшее соответствие Привязать центр Подгон выс. и шир. Подгон по высоте Подгон по ширине	Масштабирование изображения в соответствии с форматом бумаги. Примечания. <ul style="list-style-type: none"> • Значение по умолчанию, заданное изготовителем — «Наилучшее соответствие». • При задании для параметра «Автоподгонка» значения «Вкл.» для параметра «Масштабирование» автоматически задается значение «Наилучшее соответствие».
Ориентация Книжная Альбомная Обратная книжная Обратная альбомная	Задание ориентации изображения. Примечание. Значение по умолчанию, заданное изготовителем, — "Книжная".

Экономия денег с заботой об окружающей среде

Lexmark заботится об экологии и постоянно совершенствует свои принтеры с целью уменьшения их влияния на окружающую среду. При создании продукции мы учитываем экологические требования, проектируем упаковку, чтобы сократить расход материалов, проводим программы по сбору и переработке продукции. Подробнее см.:

- Глава "Уведомления"
- Раздел "Забота об экологии" на веб-узле Lexmark www.lexmark.com/environment
- Программа утилизации Lexmark на веб-узле www.lexmark.com/recycle

Выбрав определенные настройки или задачи принтера, вы можете значительно сократить влияние принтера на окружающую среду. В этой главе описаны параметры и задачи, которые помогут пользователю внести свой вклад в охрану окружающей среды.

Экономия бумаги и тонера

Как показывают исследования, примерно 80% углекислого газа, выбрасываемого в атмосферу в результате использования принтера, связано с использованием бумаги. Можно существенно уменьшить уровень выброса углекислого газа благодаря использованию бумаги, изготовленной из вторсырья, а также выполняя такие рекомендации, как печать на обеих сторонах бумаги, а также печать нескольких страниц на одном листе бумаги.

Чтобы резко сократить использование бумаги и потребление энергии, в меню «Общие параметры» выберите функцию экономичного режима.

Использование бумаги из вторсырья

Поскольку компания Lexmark заботится о защите окружающей среды, она поддерживает использование офисной бумаги, изготовленной из вторсырья специально для лазерных принтеров. Для получения дополнительных сведений о бумаге из вторсырья, которую можно использовать для печати на данном принтере, см. раздел [«Использование бумаги, изготовленной из вторсырья, и другой офисной бумаги»](#) на стр. 49.

Экономия расходных материалов

Печать на обеих сторонах бумаги

Если модель принтера поддерживает двустороннюю печать, можно управлять печатью на одной или двух сторонах листа бумаги, выбрав **2-стороннюю печать** в диалоговом окне "Печать" или на панели инструментов Lexmark.

Печать нескольких страниц на одном листе бумаги

Можно печатать до 16 последовательных страниц многостраничного документа на одной стороне листа бумаги, выбрав параметр "Печать нескольких страниц на одном листе" (N-стр./лист) диалогового окна печати.

Проверка точность первого черновика

Перед печатью или созданию нескольких копий документа:

- Воспользуйтесь функцией предварительного просмотра, которую можно выбрать в диалоговом окне “Печать” или на панели инструментов Lexmark, чтобы посмотреть, как будет выглядеть документ, перед его печатью.
- Распечатайте одну копию документа, чтобы проверить точность содержимого и формата.

Предотвращение замятий бумаги

Правильно настройте тип и размер бумаги во избежание замятий. Подробнее см. [«Предотвращение замятия материалов для печати» на стр. 133](#).

Экономия энергии

Использование экономичного режима

Используйте экономичный режим для сокращения влияния принтера на окружающую среду.

1 На панели управления принтера выберите:

 > **Параметры** >  > **Общие параметры** >  > **Экономичный режим** >  > и выберите нужный параметр

Параметр	Чтобы
Выкл.	Использование заводских настроек по умолчанию для всех настроек, связанных с экономичным режимом. При данной настройке принтер работает с максимальными характеристиками.
Энергосбережение	Сокращается потребление энергии, в особенности, когда принтер не активен. <ul style="list-style-type: none"> • Двигатели принтера не запускаются до тех пор, пока документ не будет готов к печати. Перед печатью первой страницы может быть небольшая задержка. • Принтер переходит в спящий режим после минуты простоя.
Энергия/Бумага	Использование всех настроек, связанных с режимами энергопотребления и бумаги.
Бумага	<ul style="list-style-type: none"> • Включение функции автоматической двусторонней печати. • Выключается функция печати журнала.

2 Нажмите .

Уменьшение уровня шума, создаваемого принтером

Для снижения уровня шума, создаваемого принтером, используйте «Тихий режим».

1 На панели управления принтера выберите:

 > **Настройка** >  > **Общие параметры** >  > **Тихий режим** >  > выберите нужный параметр

Параметр	Чтобы
Вкл.	<p>Уменьшает шум от принтера.</p> <ul style="list-style-type: none"> • Задания печати будут выполняться на пониженной скорости. • Двигатели принтера не запускаются до тех пор, пока документ не будет готов к печати. Перед началом печати первой страницы есть небольшая задержка. • Аварийная сигнализация и звуки картриджа выключены. • Принтер проигнорирует команду заблаговременного запуска.
Выкл.	<p>Использование параметров по умолчанию. При данной настройке принтер работает с максимальными характеристиками.</p> <p>Примечание. Если в драйвере выбрать параметр Фото, тихий режим может быть отключен и обеспечено лучшее качество и максимальная скорость печати.</p>

2 Нажмите кнопку .

Настройка спящего режима

Для экономии энергии уменьшите число минут до перехода принтера в спящий режим. Можно выбрать значение от 1 до 60 минут. 30 минут - заводская настройка по умолчанию.

Использование Embedded Web Server

1 Откройте веб-обозреватель и в поле адреса введите IP-адрес принтера.

Примечания.

- В разделе TCP/IP меню «Сеть/порты» проверьте IP-адрес принтера. IP-адрес отображается в виде четырех наборов цифр, разделенных точками, например 123.123.123.123.
- Если используется прокси-сервер, временно отключите его, чтобы обеспечить правильную загрузку веб-страницы.





2 Click **Параметры** > **Общие параметры** > **Время ожидания**.

3 В поле «Спящий режим» введите количество минут ожидания принтера до перехода в спящий режим.

4 Нажмите кнопку **Отправить**.

Использование панели управления принтера

1 На панели управления принтера выберите:

 > **Параметры** >  > **Общие параметры** >  > **Время ожидания** >  > **Спящий режим** > 

2 В поле «Спящий режим» выберите количество минут ожидания принтера до перехода в спящий режим.

3 Нажмите кнопку .

Использование режима гибернации

Режим гибернации — это режим работы с самым низким энергопотреблением. При работе в режиме гибернации сканер фактически выключен, а все другие системы и устройства безопасно переводятся в режим минимального потребления.

Примечание. Режим гибернации можно запланировать.

Использование Embedded Web Server

1 Откройте веб-обозреватель и в поле адреса введите IP-адрес принтера.

Примечания.

- В разделе TCP/IP меню «Сеть/порты» проверьте IP-адрес принтера. IP-адрес отображается в виде четырех наборов цифр, разделенных точками, например 123.123.123.123.
- Если используется прокси-сервер, временно отключите его, чтобы обеспечить правильную загрузку веб-страницы.

2 Выберите **Параметры >Общие параметры >Параметры кнопки перехода в спящий режим**.

3 В раскрывающемся меню «Нажать кнопку перехода в спящий ожидания» или «Нажать и удерживать кнопку перехода в режим ожидания» выберите **Гибернация**.

4 Нажмите кнопку **Отправить**.

Примечание. Если принтер находится в режиме гибернации, сервер Embedded Web Server отключен.

Использование панели управления принтера

1 На панели управления принтера выберите:

 >Параметры >  >Общие параметры > 

2 С помощью кнопок со стрелками выберите пункт **Нажать кнопку спящего режима** или **Нажать и удерживать кнопку спящего режима**, а затем нажмите .

3 С помощью кнопок со стрелками выберите пункт **Гибернация**, а затем нажмите кнопку .

Примечания.

- Если для параметра «Нажать кнопку спящего режима» выбрано значение «Гибернация», то при нажатии кнопки перехода в спящий режим принтер перейдет в режим гибернации.
- Если для параметра «Нажать и удерживать кнопку спящего режима» выбрано значение «Гибернация», то при длинном нажатии кнопки перехода в спящий режим принтер перейдет в режим гибернации.

Настройка времени ожидания гибернации

Параметр «Время ожидания гибернации» позволяет задать промежуток времени, по истечении которого принтер после обработки задания переходит в состояние пониженного энергопотребления.

Использование Embedded Web Server

1 Откройте веб-обозреватель и в поле адреса введите IP-адрес принтера.

Примечания.

- В разделе TCP/IP меню «Сеть/порты» проверьте IP-адрес принтера. IP-адрес отображается в виде четырех наборов цифр, разделенных точками, например 123.123.123.123.
- Если используется прокси-сервер, временно отключите его, чтобы обеспечить правильную загрузку веб-страницы.

2 Click **Параметры >Общие параметры >Время ожидания.**

3 В меню «Время ожидания гибернации» выберите количество часов, дней, недель или месяцев ожидания принтера до перехода в состояние пониженного энергопотребления.

4 Нажмите кнопку **Отправить.**

Использование панели управления принтера

1 На панели управления принтера выберите:

 >Параметры >  **Общие параметры**  **Время ожидания**  **Время ожидания гибернации**

2 Выберите количество часов, дней, недель или месяцев ожидания принтера до перехода в режим гибернации и нажмите .

Использование планирования режимов питания

Параметр «Планирование режимов питания» позволяет пользователю запланировать переход принтера в состояние пониженного энергопотребления или готовности.

1 Откройте веб-обозреватель и в поле адреса введите IP-адрес принтера.

Примечания.

- В разделе TCP/IP меню «Сеть/порты» проверьте IP-адрес принтера. IP-адрес отображается в виде четырех наборов цифр, разделенных точками, например 123.123.123.123.
- Если используется прокси-сервер, временно отключите его, чтобы обеспечить правильную загрузку веб-страницы.

2 Выберите **Параметры >Общие параметры >Планирование режимов питания.**

3 В меню «Действие» выберите режим питания.

4 В меню «Время» выберите время.

5 В меню «Дни» выберите день или дни.

6 Нажмите **Добавить.**

Утилизация

Компания Lexmark предлагает программы сбора, а также экологичные способы утилизации. Подробнее см.:

- Глава «Уведомления»
- Раздел "Забота об экологии" на веб-узле Lexmark www.lexmark.com/environment
- Программа утилизации Lexmark на веб-узле www.lexmark.com/recycle

Утилизация продуктов Lexmark

Чтобы вернуть продукты Lexmark на переработку:

- 1 Перейдите на сайт www.lexmark.com/recycle.
- 2 Найдите тип продукта, который необходимо утилизировать, а затем выберите страну или регион в списке.
- 3 Следуйте инструкциям на экране компьютера.

Примечание. Расходные материалы принтера и оборудование, не вошедшее в список программы возврата и утилизации Lexmark, могут быть утилизированы в вашем местном пункте приема утильсырья. За информацией о возможности приемки этих предметов обратитесь в местный пункт приема утильсырья.

Утилизация упаковки Lexmark

Компания Lexmark постоянно стремится использовать минимальное количество упаковочных материалов. Меньшее количество упаковочных материалов обеспечивает максимально эффективную транспортировку принтеров Lexmark, после которой придется выбрасывать меньше упаковочных материалов. Благодаря подобной оптимизации снижается уровень выброса парниковых газов, обеспечивается экономия энергии и сохранение природных ресурсов.

Картонные упаковки Lexmark могут полностью перерабатываться в тех местах, где имеется возможность переработки гофрированной бумаги. В вашей местности подобные пункты по переработке могут отсутствовать.

Используемый в упаковке изделий Lexmark пенопласт поддерживает переработку в соответствующих пунктах. В вашей местности подобные пункты по переработке могут отсутствовать.

При возврате картриджа в Lexmark можно повторно использовать коробку, в которой поставлялся картридж. Компания Lexmark утилизирует эту коробку.

Возврат картриджей Lexmark для повторного использования или утилизации

Благодаря программе Lexmark по сбору картриджей каждый год удается предотвратить попадание на свалку миллионов картриджей. Компания Lexmark предлагает своим заказчикам просто и бесплатно вернуть использованные картриджи для повторного использования или переработки. Абсолютно все возвращаемые в Lexmark пустые картриджи либо используются повторно, либо разбираются для утилизации. Коробки, используемые для возврата картриджей, также утилизируются.

Чтобы вернуть картриджи в компанию Lexmark для повторного использования или утилизации, следуйте указаниям, прилагаемым к принтеру или картриджу, а также используйте наклейку с предварительной оплатой пересылки. Можно также установить следующие компоненты.

- 1 Перейдите на сайт www.lexmark.com/recycle.
- 2 В разделе "Картриджи с тонером" выберите необходимую страну в списке.
- 3 Следуйте инструкциям на экране компьютера.

Закрепление принтера

Заявление об энергозависимости

В принтере есть разные типы памяти, в которых хранятся параметры устройства и сети, а также пользовательские данные.

Тип памяти	Описание
Энергозависимая память	В устройстве используется стандартная <i>оперативная память</i> (ОЗУ) для временной буферизации пользовательских данных во время простых заданий печати.
Энергонезависимая память	В устройстве может быть два типа энергонезависимой памяти: EEPROM и NAND (флэш-память). Оба типа памяти используются для хранения данных оперативной системы, параметров устройства и сети.

Удаляйте содержимое установленного в вашем принтере устройства памяти в следующих ситуациях.

- Вывод принтера из эксплуатации.
- Перемещение принтера в другой отдел или местоположение.
- Обслуживание принтера сторонними организациями.
- Отправка принтера на сервисное обслуживание.
- Продажа принтера другой организации

Очистка энергозависимой памяти

Для энергозависимой памяти (RAM) принтера требуется питание для хранения информации. Для удаления хранящихся в буфере данных просто выключите принтер.

Очистка энергонезависимой памяти

1 Выключите принтер.

2 При включении принтера на панели управления нажмите и удерживайте кнопку **OK** и кнопку со стрелкой вправо. Отпустите кнопки только при появлении меню «Конфигурация».

3 С помощью кнопок со стрелками выберите пункт **Удалить все параметры**, а затем нажмите **OK**.

Во время данного процесса принтер перезагрузится несколько раз.

Примечание. При выполнении команды «Удалить все параметры» из памяти принтера будут безопасно удалены параметры устройства, решения, задания и пароли принтера.

4 С помощью кнопок со стрелками выберите пункт **Выход из меню**, а затем нажмите кнопку **OK**.

Принтер выполнит сброс настроек, а затем вернется в обычный рабочий режим.

Поиск сведений о безопасности принтера

Если требуется высокая безопасность, могут быть необходимы дополнительные действия, чтобы доступ к хранящимся в принтере конфиденциальным данным имели только уполномоченные лица. Дополнительная информация представлена на [веб-странице безопасности Lexmark](#).

Можно также просмотреть документ *Техника безопасности по использованию Embedded Web Server. Руководство администратора* для получения дополнительной информации.

- 1** Зайдите на сайт www.lexmark.com и перейдите к разделу **Поддержка & загрузки** >, выберите свой принтер.
- 2** Откройте вкладку **Руководства**, а потом выберите документ *Техника безопасности по использованию Embedded Web Server. Руководство администратора*.

Обслуживание принтера

ПРЕДУПРЕЖДЕНИЕ. Возможность повреждения: Периодическое несоблюдение условий для поддержки оптимальной производительности принтера или несвоевременная замена деталей и расходных материалов может привести к повреждению принтера.

Чистка деталей принтера

Чистка принтера

Примечание. Эту задачу, возможно, потребуется выполнять через каждые несколько месяцев.

ПРЕДУПРЕЖДЕНИЕ. Возможность повреждения: Повреждения принтера, возникшие вследствие несоблюдения правил при перемещении, не подпадают под действие гарантии на принтер.

- 1 Убедитесь, что принтер выключен и отключен от электророзетки.



ВНИМАНИЕ-ОПАСНОСТЬ ПОРАЖЕНИЯ ТОКОМ: Во избежание поражения электрическим током при чистке корпуса принтера, прежде чем продолжить, отсоедините кабель питания от электророзетки и отсоедините все кабели принтера.

- 2 Извлеките всю бумагу из стандартного лотка, многофункционального устройства подачи и устройства ручной подачи.
- 3 Удалите пыль, ворс, остатки бумаги вокруг и изнутри принтера мягкой щеткой или воспользовавшись пылесосом.
- 4 Смочите водой чистую ткань без ворса и протрите ею внешние панели принтера.

ПРЕДУПРЕЖДЕНИЕ. Возможность повреждения: Не пользуйтесь бытовыми чистящими средствами или растворами, поскольку они могут повредить покрытие принтера.

- 5 Перед отправлением нового задания печати убедитесь, что все области принтера сухие.

Проверка состояния деталей и расходных материалов

При необходимости замены расходного материала или проведения обслуживания на дисплее отображается сообщение.

Проверка состояния компонентов и расходных материалов

Использование Embedded Web Server

- 1 Откройте веб-обозреватель и в поле адреса введите IP-адрес принтера.

Примечания.

- В разделе TCP/IP меню «Сеть/порты» проверьте IP-адрес принтера. IP-адрес отображается в виде четырех наборов цифр, разделенных точками, например 123.123.123.123.
- Если используется прокси-сервер, временно отключите его, чтобы обеспечить правильную загрузку веб-страницы.

2 Выберите **Состояние устройства >Дополнительные сведения.**

Использование панели управления принтера

На панели управления принтера выберите:



Примечание. Вы можете просматривать состояние компонентов и расходных материалов в разделе «Информация о расходных материалах» для распечатанных страниц.

Примерное число оставшихся страниц

Примерное число оставшихся страниц определяется на основе истории печати принтера. Оно может существенно варьироваться в зависимости от многих факторов, таких как фактическое содержимое документа, параметры качества печати и другие настройки принтера.

Точность значения примерного числа оставшихся страниц может уменьшаться, когда фактический расход принтера отличается от его исторического расхода. Перед приобретением принтера или при замене расходных материалов принимайте во внимание переменный уровень точности оценки.

* Заявленная средняя емкость при непрерывном заполнении страницы для черного или комбинированного картриджа (бирюзовый-пурпурный-желтый) соответствует стандарту ISO/IEC 19798.

Заказ расходных материалов

Для заказа деталей и расходных материалов в США получите информацию о ближайших уполномоченных дилерах Lexmark по телефону 1-800-539-6275. В других странах и регионах соответствующую информацию можно найти на веб-узле компании Lexmark по адресу www.lexmark.com или получить по месту приобретения принтера.

Примечание. Все сроки использования расходных материалов принтера указаны для печати на обычной бумаге формата Letter или A4.

Использование подлинных расходных материалов, услуг и запчастей Lexmark.

Принтер Lexmark наиболее эффективно работает с подлинными расходными материалами и деталями Lexmark. Использование расходных материалов или деталей сторонних производителей может снизить производительность, надежность или срок службы принтера и его компонентов формирования изображения. Использование расходных материалов или деталей сторонних производителей может повлиять на гарантию. Ущерб, возникший в результате использования расходных материалов или деталей сторонних производителей, не покрывается гарантией. Все индикаторы срока службы предназначены для работы с расходными материалами и деталями Lexmark и могут выдавать непредвиденные результаты при использовании расходных материалов или деталей сторонних производителей. Использование компонентов формирования изображения дольше предусмотренного срока службы может повредить принтер Lexmark или связанные компоненты.

Заказ картриджей с тонером

Примечания.

- Расчетный ресурс картриджа указан в соответствии со стандартом ISO/IEC 19798.
- Печать с очень малой областью покрытия в течение продолжительного времени может негативно повлиять на эффективность.

Возвращаемые картриджи

Элемент	США и Канада	Европейский Союз, Европейская Экономическая Зона и Швейцария	Предназначен только для эксплуатации в странах Африки, Ближнего Востока, Центральной Европы (за пределами ЕС), странах СНГ, Азиатско-Тихоокеанского региона и Латинской Америки.
Картриджи с тонером (в рамках программы возврата картриджей)			
Черный	701K	702K	708K
Бирюзовый	701C	702C	708C
Пурпурный	701M	702M	708M
Желтый	701Y	702Y	708Y
Картридж высокой емкости с тонером (в рамках программы возврата картриджей)			
Подробная информация о странах, относящихся к различным регионам, представлена на веб-странице www.lexmark.com/regions .			

Элемент	США и Канада	Европейский Союз, Европейская Экономическая Зона и Швейцария	Предназначен только для эксплуатации в странах Африки, Ближнего Востока, Центральной Европы (за пределами ЕС), странах СНГ, Азиатско-Тихоокеанского региона и Латинской Америки.
Черный	701HK	702HK	708HK
Бирюзовый	701HC	702HC	708HC
Пурпурный	701HM	702HM	708HM
Желтый	701HY	702HY	708HY

Подробная информация о странах, относящихся к различным регионам, представлена на веб-странице www.lexmark.com/regions.

Обычные картриджи

Элемент	Все страны
Обычные картриджи с тонером большой ёмкости	
Черный	700H1
Бирюзовый	700H2
Пурпурный	700H3
Желтый	700H4

Подробная информация о странах, относящихся к различным регионам, представлена на веб-странице www.lexmark.com/regions.

Заказ копи-картриджей

Элемент	Все страны и регионы
Черный копи-картридж	700Z1
Цветной копи-картридж	700Z5

Заказ контейнера для отработанного тонера

Элемент	Все страны и регионы
Контейнер для отработанного тонера	C540X75G

Хранение расходных материалов

Расходные материалы для принтера следует хранить в чистом прохладном помещении. Неиспользованные расходные материалы храните в фирменной упаковке указанной стороной вверх.

Не допускайте воздействия на расходные материалы следующих факторов:

- прямой солнечный свет;
- температура выше 35°C;
- высокая влажность (более 80%);

- атмосфера с повышенным содержанием солей;
- агрессивные газы;
- пыль.

Замена расходных материалов

Замена емкости для отработанного тонера

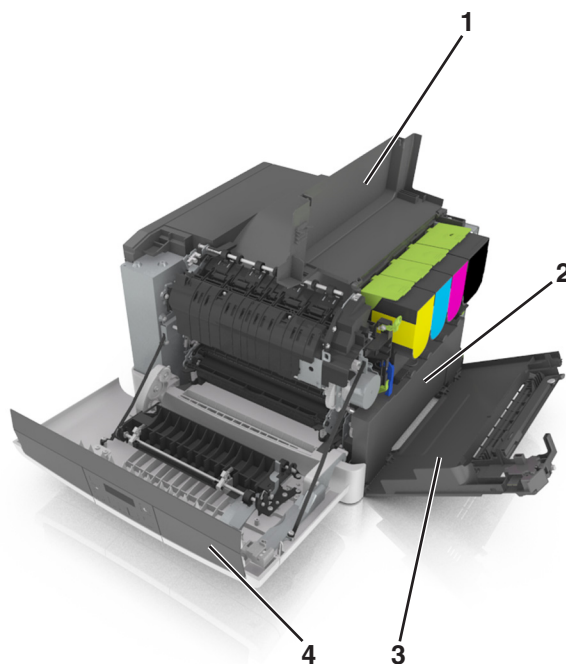

1	Верхняя дверца
2	Контейнер для отработанного тонера
3	Крышка справа
4	Передняя дверца

- 1 Извлеките новую емкость для отработанного тонера из упаковки.
- 2 Откройте переднюю дверцу.



ВНИМАНИЕ-ГОРЯЧАЯ ПОВЕРХНОСТЬ: Внутренние детали принтера могут сильно нагреваться. Для уменьшения опасности получения травмы из-за горячего компонента дождитесь остывания поверхности перед тем, как до нее дотронуться.

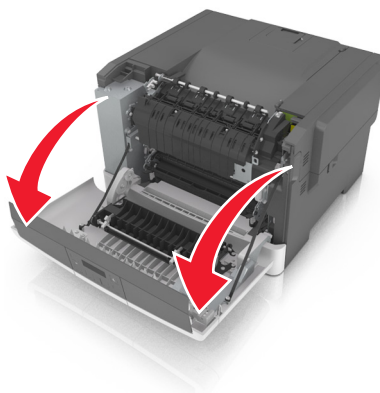

3 Сдвиньте фиксатор лотка на правой панели принтера и откройте верхнюю дверцу.

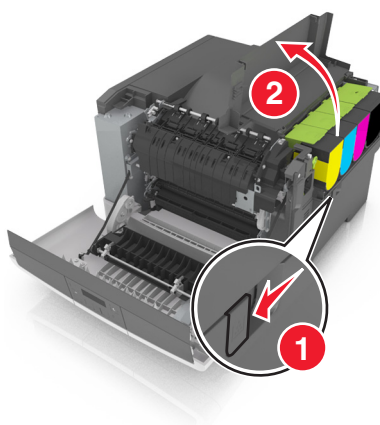

4 Снимите крышку с правой стороны.

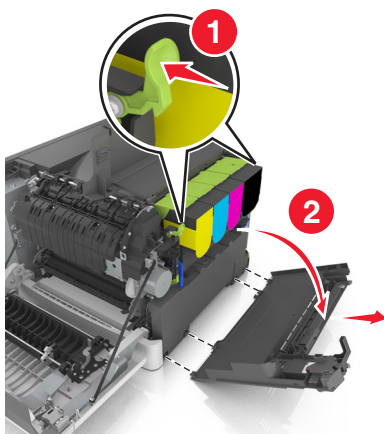

- 5 Нажмите на зеленые рычаги с обеих сторон емкости для отработанного тонера и извлеките ее.

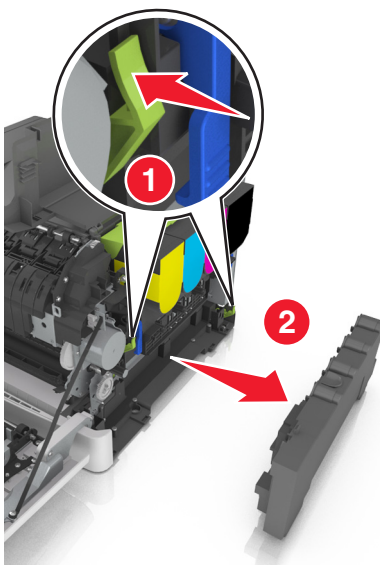

- 6 Поместите емкость в прилагаемую упаковку.
Подробнее см. [«Утилизация продуктов Lexmark» на стр. 101.](#)
- 7 Вставьте сменную емкость для отработанного тонера.

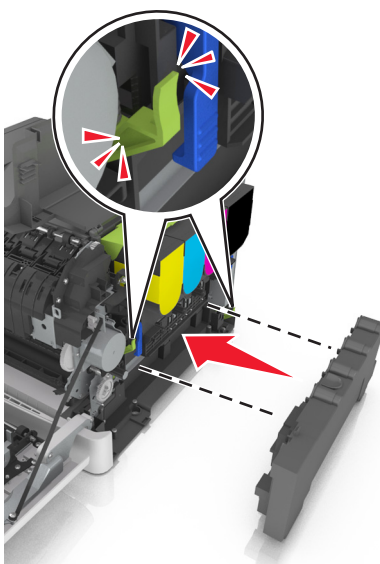

8 Установите крышку с правой стороны.

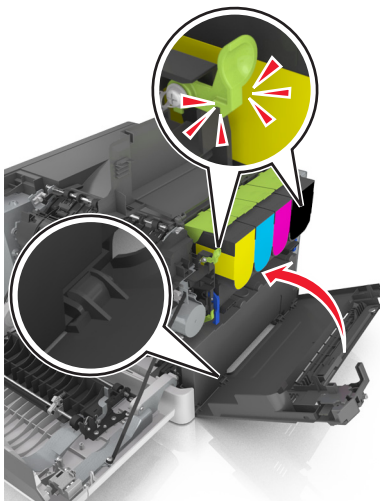

9 Закройте верхнюю дверцу.

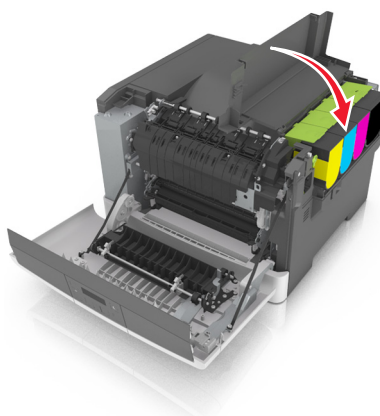

10 Закройте переднюю дверцу.

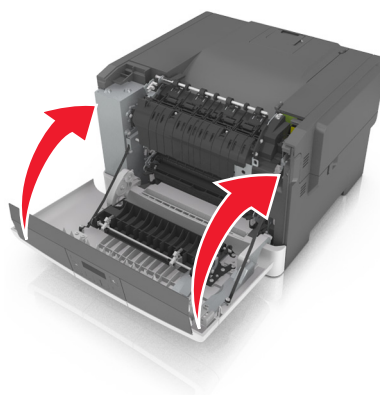

Замена черного и цветного формирателей изображения

1 Откройте переднюю дверцу.

 **ВНИМАНИЕ-ГОРЯЧАЯ ПОВЕРХНОСТЬ:** Внутренние детали принтера могут сильно нагреваться. Для уменьшения опасности получения травмы из-за горячего компонента дождитесь остывания поверхности перед тем, как до нее дотронуться.

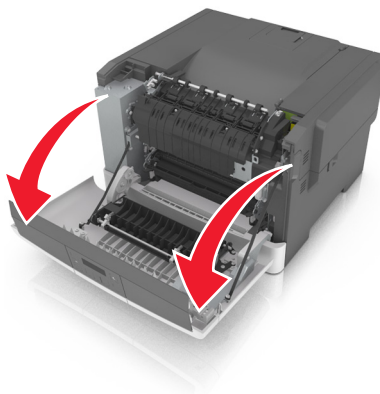

2 Сдвиньте фиксатор лотка на правой панели принтера и откройте верхнюю дверцу.

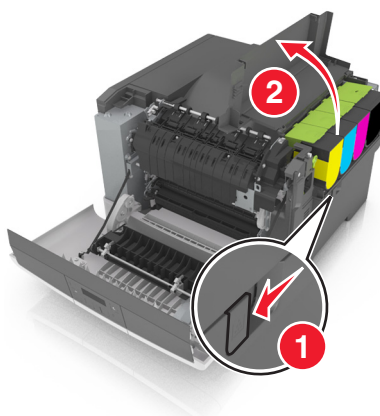

3 Извлеките картриджи с тонером. Для этого необходимо поднять ручку картриджа, а затем аккуратно вытянуть его из формирователя изображения.

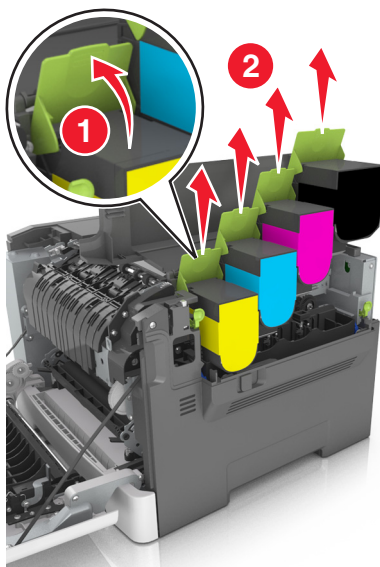

4 Снимите крышку с правой стороны.

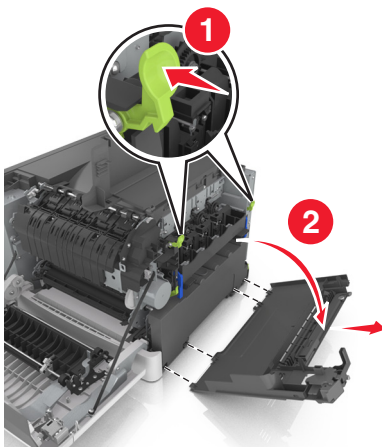

5 Нажмите на зеленые рычаги с обеих сторон емкости для отработанного тонера и извлеките ее.

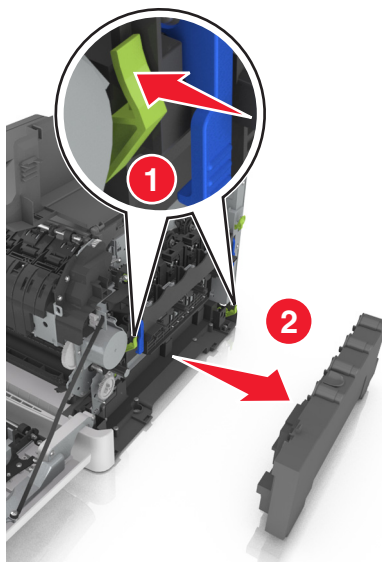

6 Поднимите синие рычаги на блоке формирования изображения, а затем потяните его на себя до остановки.

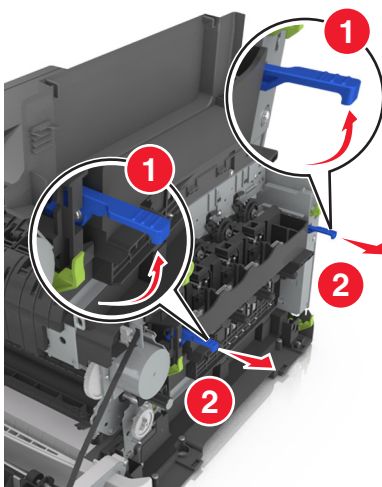

- 7 Нажмите на синий рычаг, а затем возьмитесь за зеленые ручки по бокам блока формирования изображений и извлеките его.

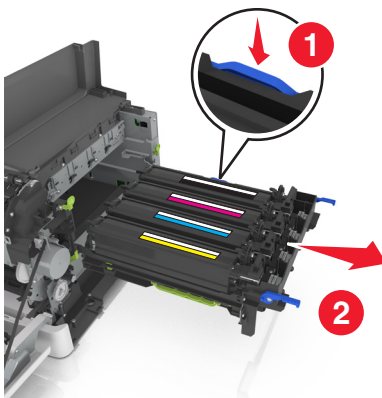

- 8 Снимите упаковочные материалы с блока формирования черных и цветных изображений.

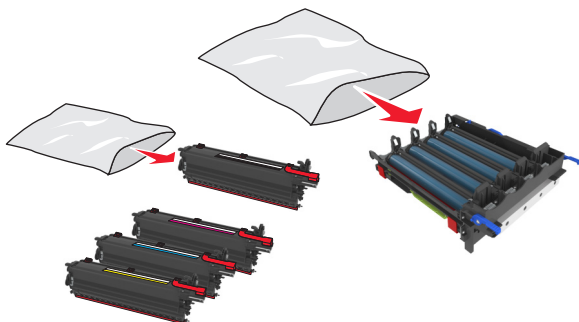

Примечания.

- Блок формирования цветных изображений включает блок формирования изображения, а также бирюзовый, пурпурный, желтый и черный блоки проявителя.
- Блок формирования черных изображений включает блок формирования изображения и черный блок проявителя.

- 9 Положите использованный блок формирования изображений пакет в пакет, в который был упакован запасной блок.

Подробнее см. [«Утилизация продуктов Lexmark» на стр. 101.](#)

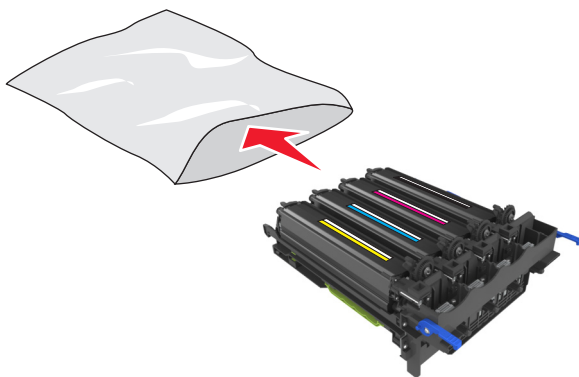

Примечание. При замене блока формирования черных изображений сохраните бирюзовый, пурпурный и желтый блоки проявителя. Утилизируйте только черный блок проявителя.

- 10 Аккуратно потрясите блок проявителя желтого, бирюзового, пурпурного и черного цвета из стороны в сторону.

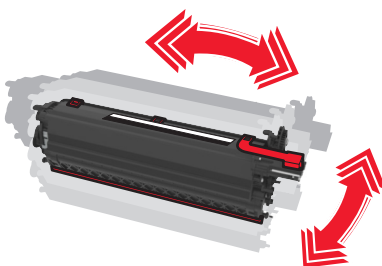

- 11 Снимите красную упаковочную полосу и ткань с блоков проявителя.

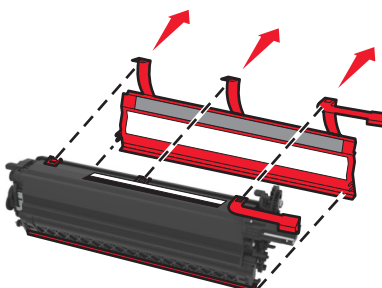

- 12 Аккуратно вставьте блоки проявителя желтого, бирюзового, пурпурного и черного цветов.

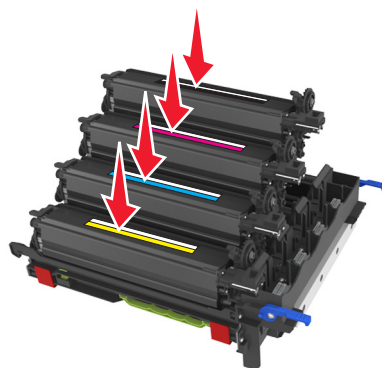

Примечание. Убедитесь, что каждый блок проявителя установлен в гнездо для соответствующего цвета.

- 13 Снимите красную упаковочную полосу с блока формирования изображений.

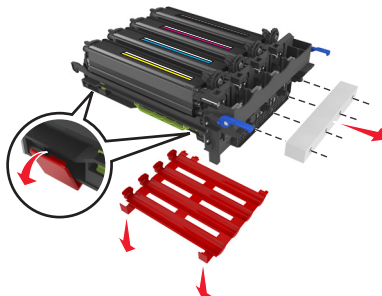

ПРЕДУПРЕЖДЕНИЕ. Возможность повреждения: Не прикасайтесь к блестящему фотобарабану под блоком формирования изображений. В противном случае это может привести к снижению качества печати.



14 Выровняйте и вставьте блок формирования изображений.

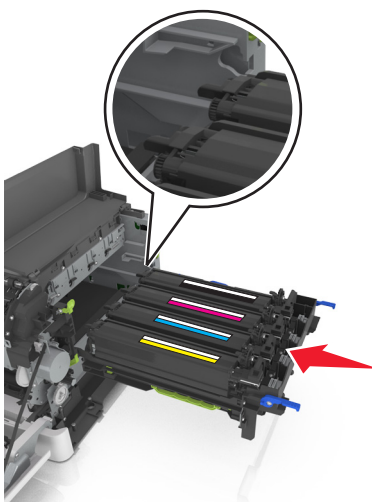

15 Осторожно, но с усилием нажмите на синие рычаги вниз так, чтобы формирователь изображений встал на место.

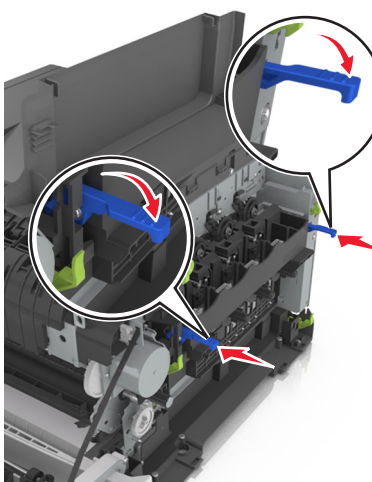

Примечание. Убедитесь в том, что блок формирования изображений полностью стал на свое место.

16 Вставьте емкость для отработанного тонера.

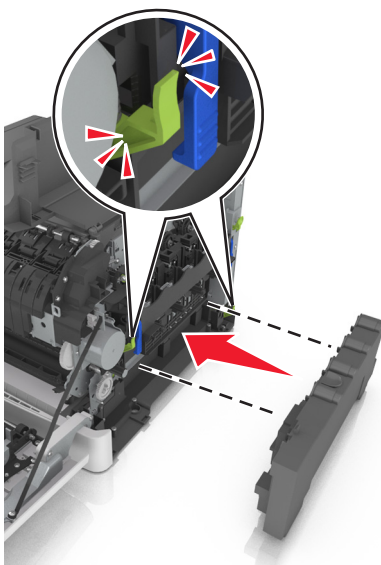

17 Установите крышку с правой стороны.

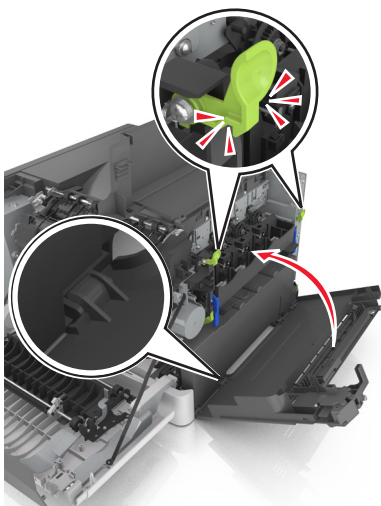

18 Вставьте картриджи с тонером.

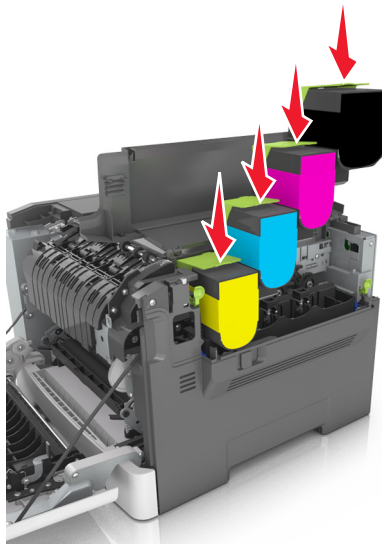

19 Закройте верхнюю дверцу.

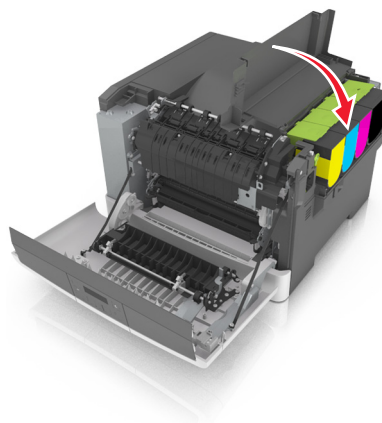

20 Закройте переднюю дверцу.

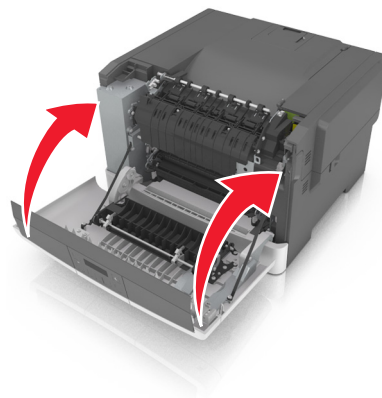

Замена картриджей с тонером

ПРЕДУПРЕЖДЕНИЕ. Возможность повреждения: Гарантия не распространяется на повреждения в результате использования картриджей сторонних производителей.

Примечание. При использовании картриджей с тонером сторонних производителей качество печати может снизиться.

- 1 Сдвиньте фиксатор лотка на правой панели принтера и откройте верхнюю дверцу.

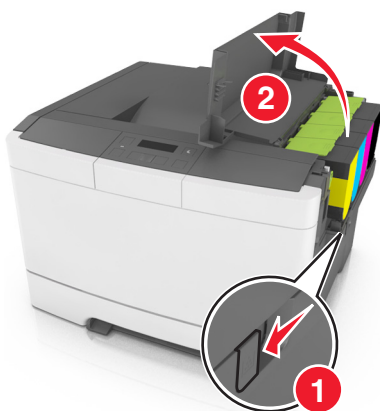

- 2 Извлеките картридж с тонером. Для этого поднимите ручку, а затем аккуратно вытяните его из формователя изображения.

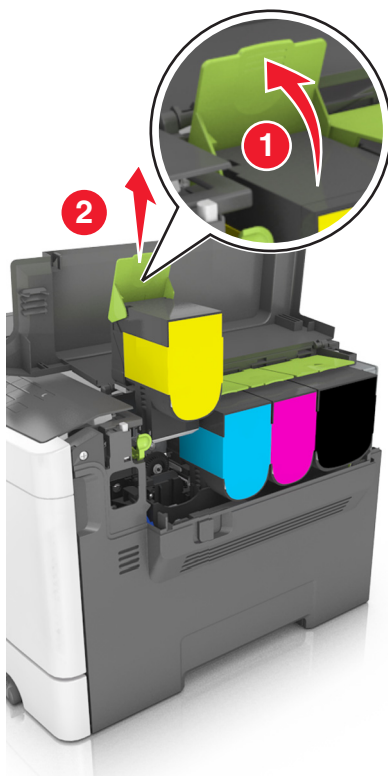

3 Распакуйте новый картридж с тонером, а затем извлеките его из упаковки.

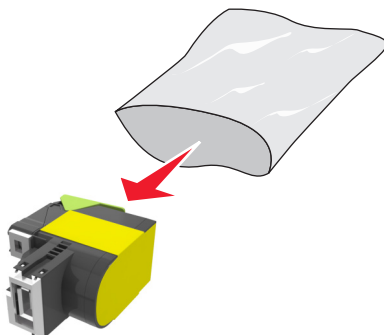

4 Выровняйте новый картридж, а затем нажмите на него так, чтобы он полностью вошел на свое место.



5 Закройте верхнюю дверцу.



6 Перед утилизацией положите использованный картридж с тонером в пакет, в который был упакован запасной картридж.

Подробнее см. [«Утилизация продуктов Lexmark» на стр. 101.](#)

Замена блока проявителя

Блок проявителя следует заменить в случае появления дефектов при печати или при повреждении принтера.

1 Откройте переднюю дверцу.

 **ВНИМАНИЕ-ГОРЯЧАЯ ПОВЕРХНОСТЬ:** Внутренние детали принтера могут сильно нагреваться. Для уменьшения опасности получения травмы из-за горячего компонента дождитесь остывания поверхности перед тем, как до нее дотронуться.

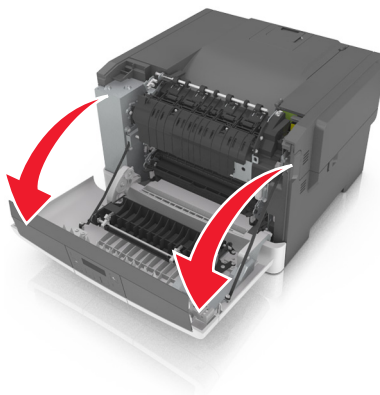

2 Сдвиньте кнопку фиксатора на правой панели принтера и откройте верхнюю дверцу.

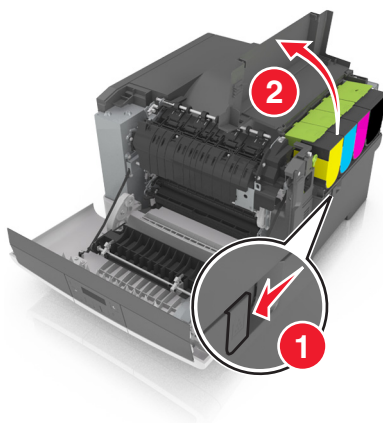

3 Поднимите рукоятку картриджа с тонером и аккуратно вытащите его из блока формирования изображений.

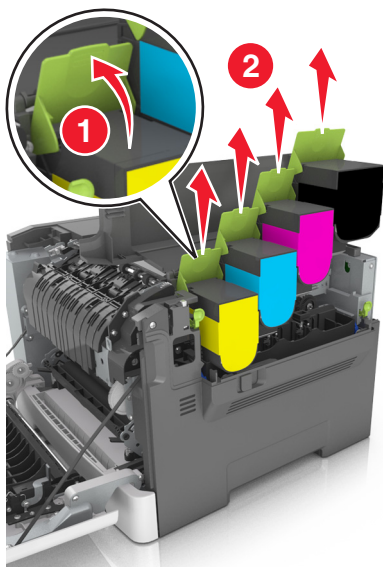

4 Снимите крышку с правой стороны.

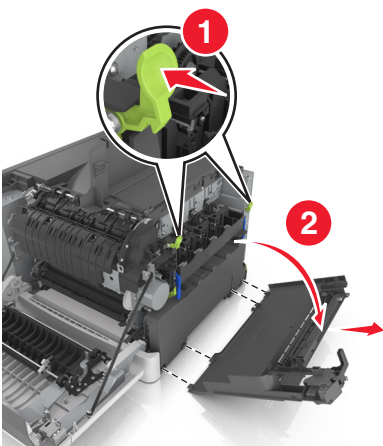

- 5 Нажмите на зеленые рычаги с обеих сторон емкости для отработанного тонера и извлеките ее.

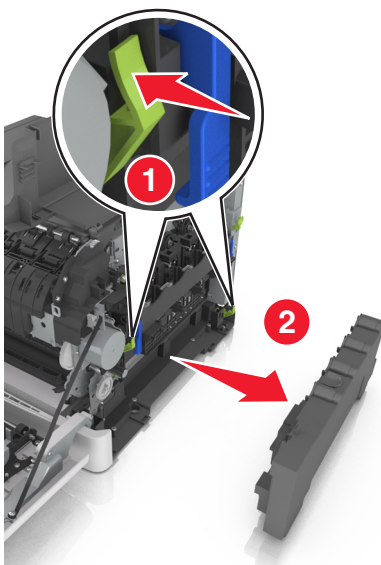

- 6 Поднимите синие рычаги на блоке формирования изображения, а затем потяните его на себя до остановки.

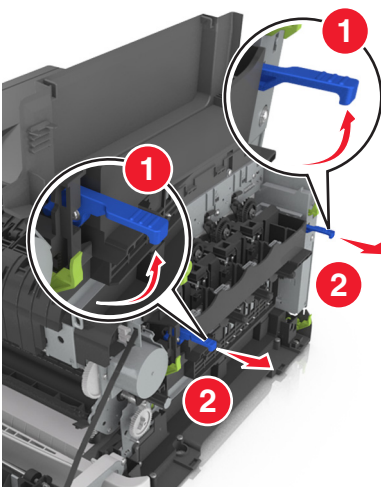

- 7 Нажмите на синий рычаг, а затем возьмитесь за зеленые ручки по бокам блока формирования изображений и извлеките его.

ПРЕДУПРЕЖДЕНИЕ. Возможность повреждения: Не дотрагивайтесь до внутренней стороны формователя изображения. Это может привести к его повреждению.

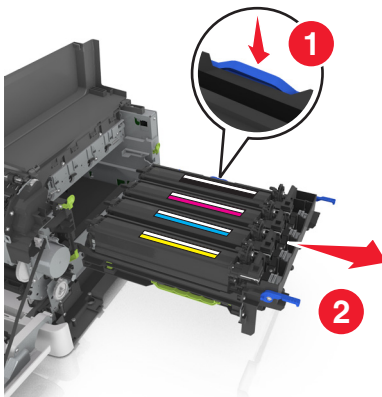

8 Извлеките использованный блок проявителя.

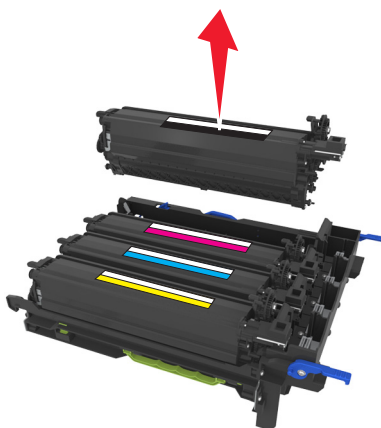

9 Перед извлечением сменного блока проявителя из упаковки аккуратно потрясите его из стороны в сторону.

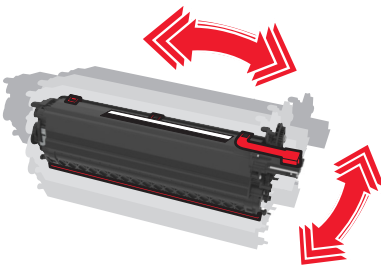

10 Снимите с блока проявителя красную транспортировочную крышку.

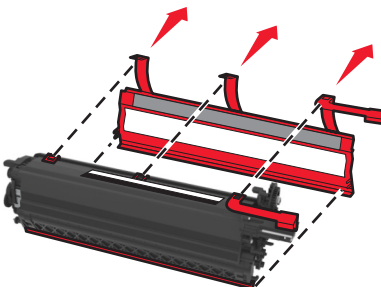

11 Вставьте блок проявителя.

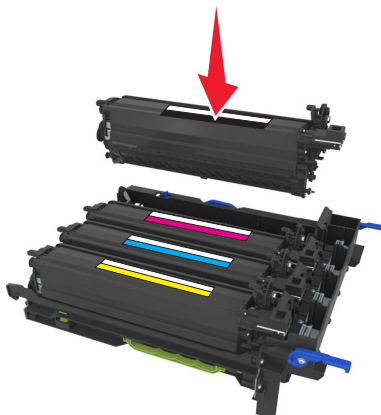

12 Выровняйте и вставьте блок формирования изображений.

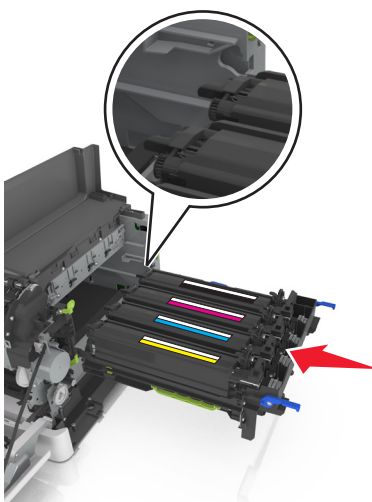

13 Осторожно, но с усилием нажмите на синие рычаги вниз так, чтобы формирователь изображений встал на место.

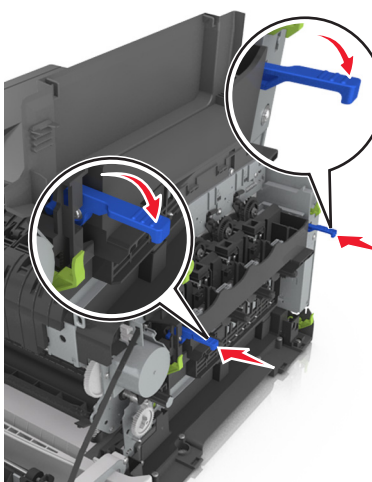

Примечание. Убедитесь в том, что блок формирования изображений полностью стал на свое место.

14 Замените емкость для отработанного тонера.

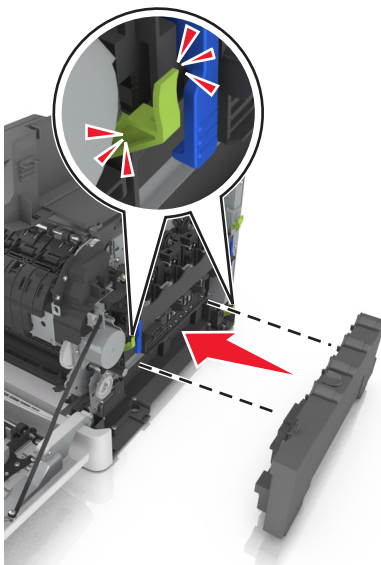

15 Установите крышку с правой стороны.

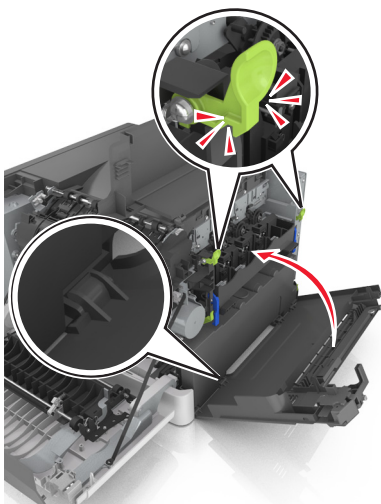

16 Вставьте картриджи с тонером.

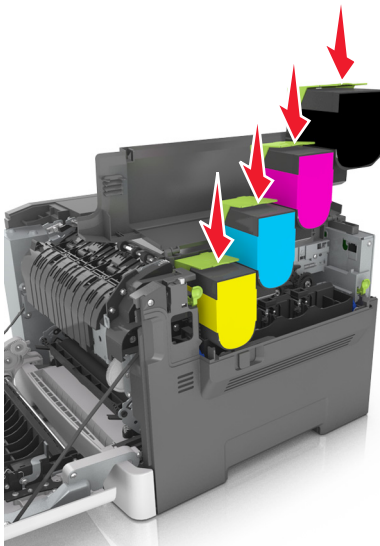

17 Закройте верхнюю дверцу.

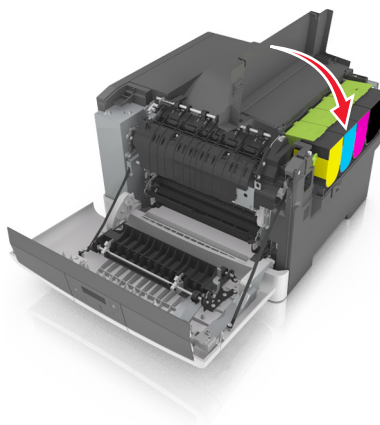

18 Закройте переднюю дверцу.

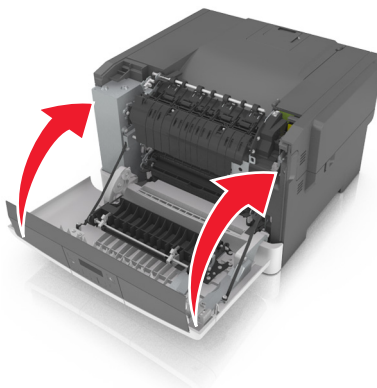

19 Перед утилизацией положите использованный блок проявителя пакет в пакет, в который был упакован запасной блок.

Подробнее см. [«Утилизация продуктов Lexmark» на стр. 101.](#)

Перемещение принтера

Подготовка к перемещению принтера

⚠ ВНИМАНИЕ-ВОЗМОЖНОСТЬ ТРАВМЫ: Принтер весит более 18 кг (40 фунтов), поэтому для его безопасного перемещения требуется не менее двух человек.

⚠ ВНИМАНИЕ-ВОЗМОЖНОСТЬ ТРАВМЫ: При перемещении принтера, действуйте в соответствии с данными рекомендациями во избежание травм или повреждения принтера:

- Выключите принтер с помощью выключателя и отсоедините кабель питания от электрической розетки.
- Перед перемещением принтера отсоедините от него все кабели.
- Поднимите принтер с дополнительного лотка и отставьте его в сторону, не поднимайте лоток и принтер одновременно.

Примечание. Поднимайте принтер за выемки для рук с обеих сторон принтера.

ПРЕДУПРЕЖДЕНИЕ. Возможность повреждения: Повреждения принтера, возникшие вследствие несоблюдения правил при перемещении, не подпадают под действие гарантии на принтер.

Транспортировка принтера

При транспортировке принтера используйте оригинальную упаковку.

Управление принтером

Поиск расширенной информации о сети и данных для администратора

В этой главе описаны основные задачи администратора по поддержке с использованием Embedded Web Server. Для получения сведений о дополнительных задачах по поддержке системы см. *Руководство по работе в сети* на компакт-диске с программным обеспечением и документацией или в документе *Техника безопасности по использованию Embedded Web Server. Руководство администратора* доступном на веб-узле службы поддержки Lexmark по адресу <http://support.lexmark.com>.

Проверка виртуального дисплея

- 1 Откройте веб-браузер и в поле адреса введите IP-адрес принтера.

Примечания.

- В разделе TCP/IP меню «Сеть/Порты» проверьте IP-адрес принтера. IP-адрес отображается в виде четырех наборов цифр, разделенных точками, например 123.123.123.123.
- Если используется прокси-сервер, временно отключите его, чтобы обеспечить правильную загрузку веб-страницы.

- 2 Проверьте виртуальный дисплей, который отображается в левом верхнем углу экрана. Виртуальный дисплей работает как обычный дисплей на панели управления принтера.

Просмотр отчетов

Можно просмотреть некоторые отчеты из Embedded Web Server. Эти отчеты удобны при оценке состояния принтера, сети и расходных материалов.

- 1 Откройте веб-обозреватель и в поле адреса введите IP-адрес принтера.

Примечания.

- В разделе TCP/IP меню «Сеть/порты» проверьте IP-адрес принтера. IP-адрес отображается в виде четырех наборов цифр, разделенных точками, например 123.123.123.123.
- Если используется прокси-сервер, временно отключите его, чтобы обеспечить правильную загрузку веб-страницы.

- 2 Щелкните **Отчеты**, а затем выберите тип отчета, который необходимо просмотреть.

Настройка уведомлений о расходных материалах с сервера Embedded Web Server

Можно определить, каким образом должны выдаваться уведомления о заканчивающихся расходных материалах или истечении их ресурса. Для этого соответствующие предупреждения необходимо настроить.

Примечания.

- Можно выбрать предупреждения для картриджей с тонером, блока формирования изображений, комплекта технического обслуживания и емкости для отработанного тонера.
- Можно настроить предупреждения о низком уровне ресурса, заканчивающемся ресурсе и очень низком уровне расходных материалов. Не все предупреждения можно настроить на уведомление о завершении ресурса. Предупреждения обо всех состояниях расходных материалов можно отправлять по электронной почте.
- Долю оставшихся расходных материалов, при которой будет сгенерировано уведомление, можно указать для некоторых расходных материалов и некоторых состояний расходных материалов.

1 Откройте веб-обозреватель и в поле адреса введите IP-адрес принтера.

Примечания.

- В разделе TCP/IP меню «Сеть/порты» проверьте IP-адрес принтера. IP-адрес отображается в виде четырех наборов цифр, разделенных точками, например 123.123.123.123.
- Если используется прокси-сервер, временно отключите его, чтобы обеспечить правильную загрузку веб-страницы.

2 Выберите **Параметры >Параметры печати >Уведомления о расходных материалах**.

3 В раскрывающемся меню каждого расходного материала один из вариантов уведомления.

Уведомление	Описание
Выкл.	Обычное поведение принтера для всех расходных материалов.
Только по эл. почте	Принтер создает сообщение эл. почты при наступлении определенного состояния расходных материалов. Состояние расходных материалов указывается на станции меню и странице состояния.
Предупреждение	Принтер отображает предупредительное сообщение и создает сообщение электронной почты с информацией о состоянии расходных материалов. При наступлении определенного состояния расходных материалов принтер не останавливается.
Останов с продолжением ¹	Принтер останавливает обработку заданий при наступлении определенного состояния расходных материалов. Пользователь должен нажать кнопку, чтобы продолжить печать.

¹ При включении функции уведомления о расходных материалах принтер создает сообщение электронной почты с информацией о состоянии расходных материалов.

² Когда какие-либо расходные материалы заканчиваются, принтер останавливается во избежание повреждений.

Уведомление	Описание
Останов без продолжения ^{1,2}	Принтер останавливается при наступлении определенного состояния расходных материалов. Для продолжения печати требуется заменить расходные материалы.
<p>¹ При включении функции уведомления о расходных материалах принтер создает сообщение электронной почты с информацией о состоянии расходных материалов.</p> <p>² Когда какие-либо расходные материалы заканчиваются, принтер останавливается во избежание повреждений.</p>	

4 Нажмите кнопку **Отправить**.

Копирование параметров на другие принтеры

Примечание. Эта функция имеется только на сетевых принтерах.

1 Откройте веб-браузер и в поле адреса введите IP-адрес принтера.

Примечания.

- В разделе TCP/IP меню «Сеть/Порты» проверьте IP-адрес принтера. IP-адрес отображается в виде четырех наборов цифр, разделенных точками, например 123.123.123.123.
- Если используется прокси-сервер, временно отключите его, чтобы обеспечить правильную загрузку веб-страницы.

2 Выберите **Копировать параметры принтера**.

3 Чтобы изменить язык, выберите язык в раскрывающемся списке, а затем щелкните **Щелкните здесь, чтобы выбрать язык**.

4 Выберите **Параметры принтера**.

5 В соответствующие поля введите IP-адрес исходного и конечного принтера.

Примечание. Чтобы добавить или удалить целевой принтер, щелкните **Добавить целевой IP** или **Удалить целевой IP**.

6 Выберите **Копировать параметры принтера**.



Восстановление значений по умолчанию, заданных изготовителем

Если требуется сохранить список текущих настроек меню для справки, прежде чем восстанавливать заводские настройки по умолчанию, распечатайте страницу настроек меню. Для получения дополнительных сведений см. раздел [«Печать страницы параметров меню» на стр. 30](#).

Если необходим более комплексный способ восстановления использующихся по умолчанию заводских настроек, воспользуйтесь функцией «Удалить все параметры». Подробнее см. [«Очистка энергонезависимой памяти» на стр. 102](#).

ПРЕДУПРЕЖДЕНИЕ. Возможность повреждения: При восстановлении заводских настроек по умолчанию восстанавливаются исходные заводские настройки для большинства параметров принтера. Исключения: язык дисплея, пользовательские форматы и сообщения, а также параметры меню «Сеть/порт». Все загруженные файлы, хранящиеся в оперативной памяти, удаляются.

На панели управления принтера выберите:

 > **Параметры** >  > **Общие параметры** >  > **Заводские настройки по умолчанию** >  > **Восстановить сейчас** > 

Устранение замятий

Предотвращение замятия материалов для печати

Загрузите бумагу надлежащим образом.

- Убедитесь в том, что бумага лежит ровно в лотке.

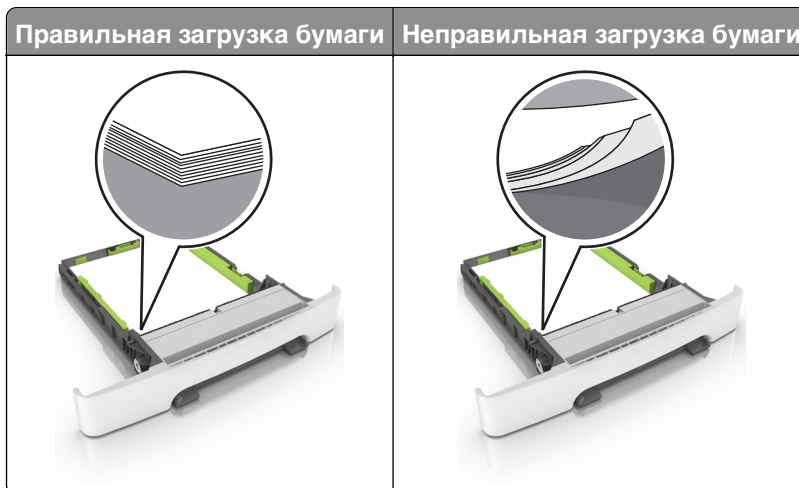

- Не извлекайте лоток, когда принтер выполняет печать.
- Не выполняйте загрузку бумаги в лоток, когда принтер выполняет печать. Это необходимо сделать до начала печати или после запроса на загрузку.
- Не загружайте слишком много бумаги. Убедитесь в том, что высота стопки загруженной бумаги ниже индикатора максимальной загрузки бумаги.

- Не прилагайте усилия при загрузке бумаги в лоток. Загрузите стопку в лоток, как показано на рисунке.

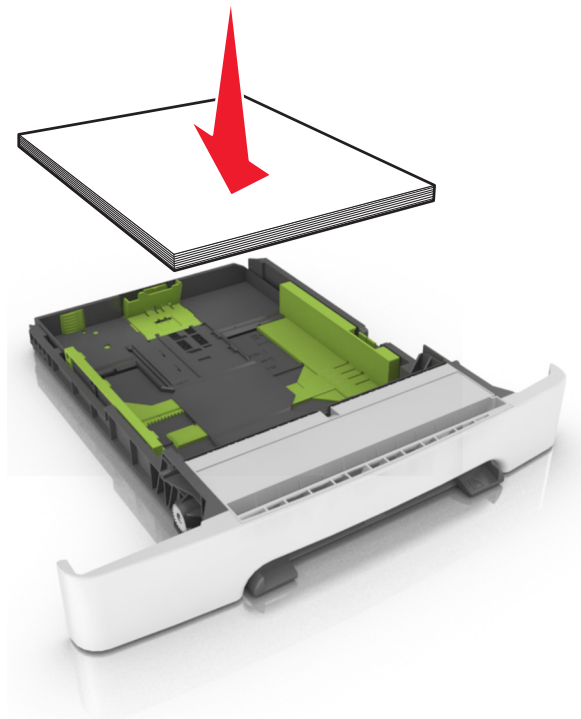

- Убедитесь, что направляющие в лотке или многофункциональном устройстве подачи установлены правильно и не слишком прижаты к стопке бумаги или конвертов.
- После загрузки бумаги задвиньте лотки в принтер до упора.

Необходимо использовать рекомендованную бумагу

- Используйте только рекомендованную бумагу или специальные материалы для печати.
- Не загружайте в принтер измятую, покоробленную, влажную и скрученную бумагу.
- Перед загрузкой изогните стопку бумаги в разные стороны, пролистайте ее и выровняйте края.

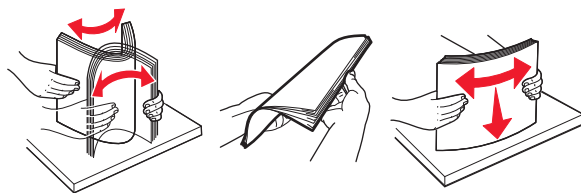

- Не используйте бумагу, разрезанную или обрезанную вручную.
- Не помещайте в один лоток бумагу, различающуюся по формату, плотности или типу.
- Убедитесь, что формат и тип бумаги правильно указаны на компьютере или панели управления принтера.
- Следуйте рекомендациям изготовителя при хранении бумаги.

Значение сообщений о замятиях бумаги и их местоположение

При замятии на дисплее принтера отображается сообщение о месте замятия и необходимости его устранения. Для устранения замятия откройте дверцы, крышки и лотки, указанные на дисплее.

Примечание. Если для параметра «Восстановление после замятия» задано значение «Вкл.» или «Авто», принтер перепечатывает замятые страницы. Однако, параметр «Авто» не гарантирует печать страницы.

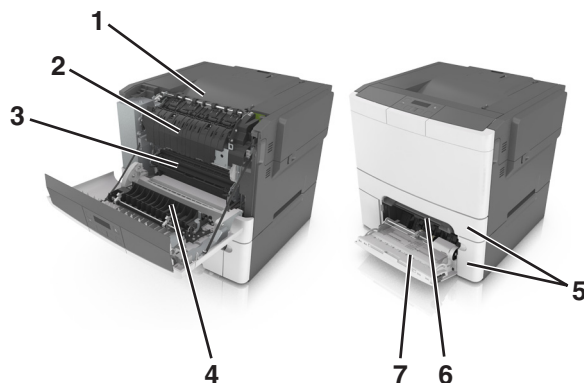

	Местоположение замятия	Сообщение на дисплее	Инструкции по устранению
1	Стандартный лоток	Замятие, стандартный лоток [203.xx]	Извлеките замятую бумагу.
2	Термоблок	Замятие, термоблок. Откройте переднюю дверцу. [202.xx]	Откройте переднюю дверцу, вытащите фиксатор и, удерживая крышку термоблока опущенной, извлеките замятую бумагу.
3	Передняя дверца	Замятие, передняя дверца [20у.xx]	Откройте переднюю дверцу, а затем извлеките замятую бумагу.
4	Двусторонняя	Замятие, области устройства двусторонней печати. Откройте переднюю дверцу. [23у.xx]	Откройте переднюю дверцу, а затем извлеките замятую бумагу.
5	Лоток [x]	Замятие, лоток [x] [24у.xx]	Вытащите указанный лоток, затем извлеките замятую бумагу.
6	Устройство ручной подачи	Замятие, устройство ручной подачи [251.xx]	Извлеките замятую бумагу.
7	Многоцелевое устройство подачи	Замятие, МУП [250.xx]	Нажмите на рычаг освобождения бумаги, чтобы поднять валики бумаги, а затем извлеките замятую бумагу.

Замятие, устройство ручной подачи [251.xx]

- 1 Выдвиньте стандартный лоток на 250 листов (лоток 1) и устройство ручной подачи.



- 2 Возьмите замятую бумагу с каждой стороны и аккуратно выньте ее из принтера.

Примечание. Убедитесь в том, что извлечены все обрывки бумаги.



- 3 Вставьте лоток.

- 4 На панели управления принтера нажмите **OK** для удаления сообщения и продолжения печати.

Замятие, многоцелевое устройство подачи [250.xx]

- 1 Нажмите на рычаг освобождения бумаги, а затем извлеките замятую бумагу из многоцелевого устройства подачи.

Примечание. Убедитесь в полном извлечении обрывков бумаги.



- 2** Изогните стопку бумаги несколько раз в разные стороны для разделения листов, затем пролистайте стопку. Не загружайте бумагу со складками и сгибами. Выровняйте края стопки на плоской поверхности.

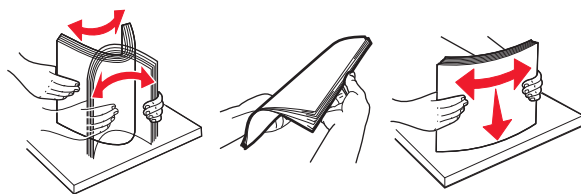

- 3** Повторно загрузите бумагу в многоцелевое устройство подачи.



- 4 Сдвигайте направляющую для бумаги до тех пор, пока она не будет слегка упираться в стопку бумаги.



- 5 На панели управления принтера нажмите **OK** для удаления сообщения и продолжения печати.

Замятие, стандартный лоток [203.xx]

- 1 Возьмите замятую бумагу с каждой стороны и аккуратно выньте ее из принтера.

Примечание. Убедитесь в том, что извлечены все обрывки бумаги.

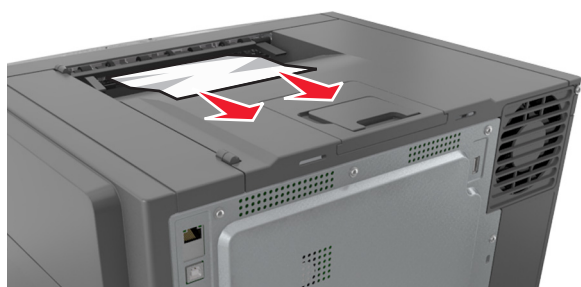

- 2 На панели управления принтера нажмите **OK** для удаления сообщения и продолжения печати.

Замятие, передняя дверца [20у.хх]

1 Откройте переднюю дверцу.

 **ВНИМАНИЕ-ГОРЯЧАЯ ПОВЕРХНОСТЬ:** Внутренние детали принтера могут сильно нагреваться. Во избежание ожогов при прикосновении к горячим поверхностям подождите, пока поверхность остынет.

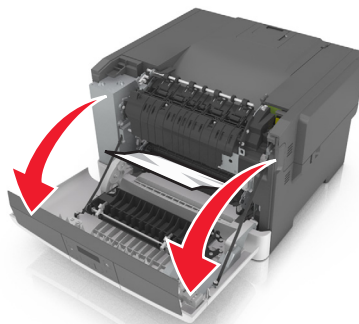

2 Возьмите замятую бумагу с каждой стороны и аккуратно выньте ее из принтера.

Примечание. Убедитесь в полном извлечении обрывков бумаги.

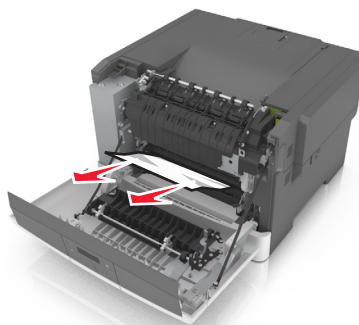

3 Закройте переднюю дверцу.

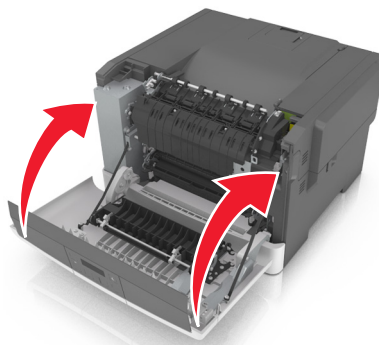

4 На панели управления принтера нажмите  для удаления сообщения и продолжения печати.

Замятие, области устройства двусторонней печати. Откройте переднюю дверцу. [23у.хх]

- 1 Откройте переднюю дверцу.

 **ВНИМАНИЕ-ГОРЯЧАЯ ПОВЕРХНОСТЬ:** Внутренние детали принтера могут сильно нагреваться. Во избежание ожогов при прикосновении к горячим поверхностям подождите, пока поверхность остынет.

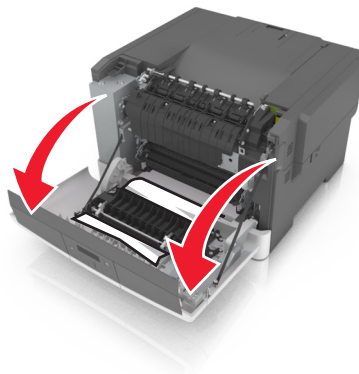

- 2 Возьмите замятую бумагу с каждой стороны и аккуратно выньте ее из принтера.

Примечание. Убедитесь в полном извлечении обрывков бумаги.

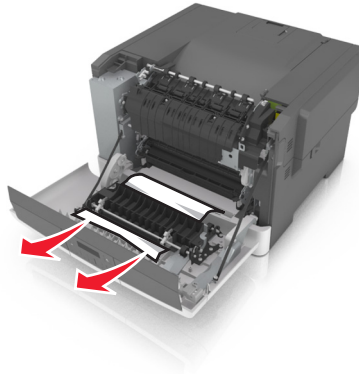

3 Закройте переднюю дверцу.

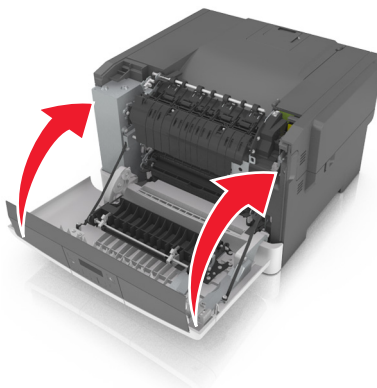

4 На панели управления принтера нажмите **OK** для удаления сообщения и продолжения печати.

Замятие, термоблок. Откройте переднюю дверцу. [202.xx]

1 Откройте переднюю дверцу.

 **ВНИМАНИЕ-ГОРЯЧАЯ ПОВЕРХНОСТЬ:** Внутренние детали принтера могут сильно нагреваться. Во избежание ожогов при прикосновении к горячим поверхностям подождите, пока поверхность остынет.

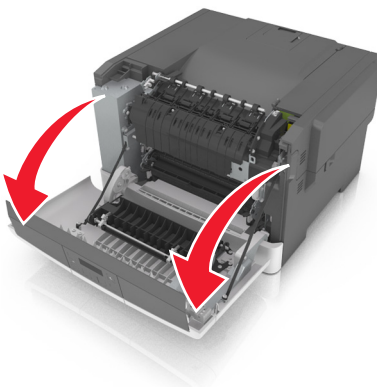

2 Потяните зеленый рычаг, чтобы открыть крышку термоблока.

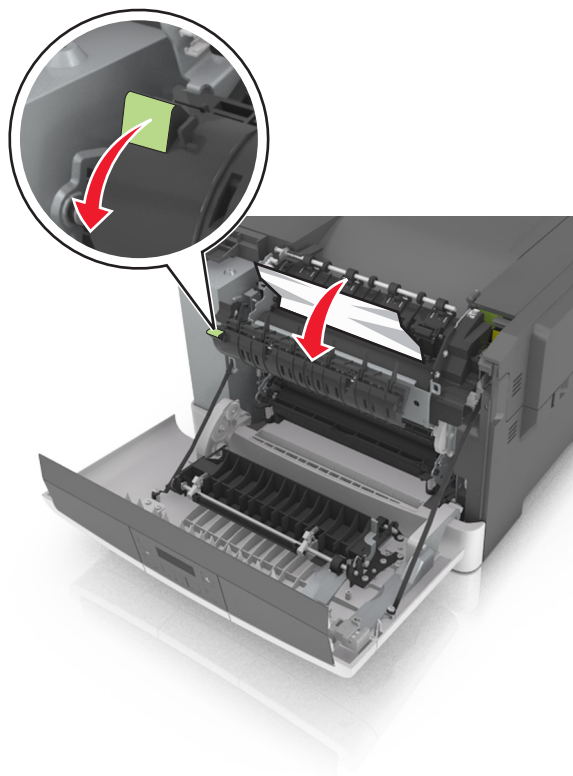

3 Удерживая крышку термоблока, извлеките замятую бумагу.

Примечание. Убедитесь в полном извлечении обрывков бумаги.

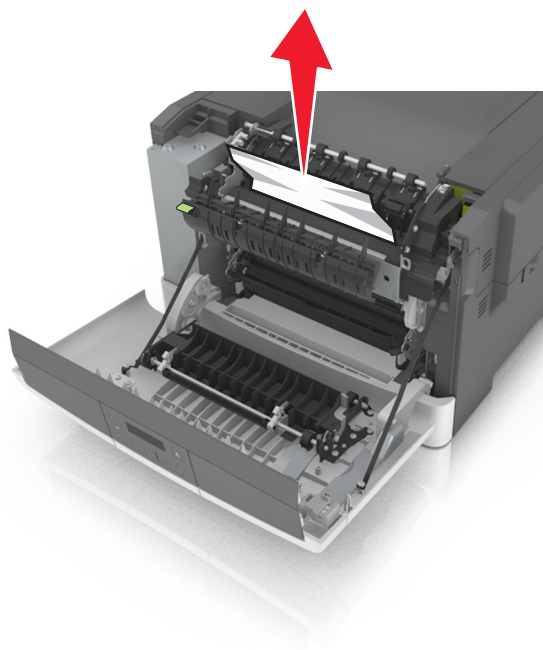

4 Закройте переднюю дверцу.

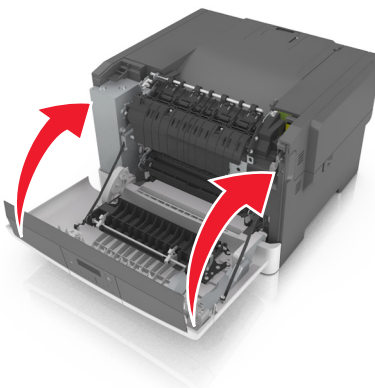

5 На панели управления принтера нажмите **OK** для удаления сообщения и продолжения печати.

Замятие, лоток [x] [24y.xx]

1 Полностью извлеките лоток.

Примечание. В сообщении на дисплее принтера указывается лоток, в котором обнаружено замятие бумаги.

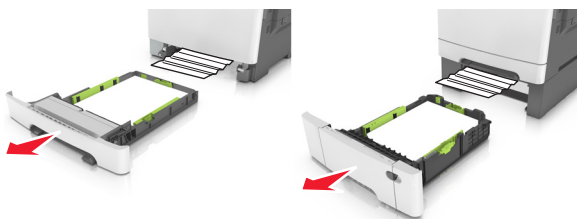

2 Возьмите замятую бумагу с каждой стороны и аккуратно выньте ее из принтера.

Примечание. Убедитесь в том, что извлечены все обрывки бумаги.



3 Вставьте лоток.

4 На панели управления принтера нажмите **OK** для удаления сообщения и продолжения печати.

Поиск и устранение неисправностей

Знакомство с сообщениями принтера

Настройка цвета

Дождитесь завершения процесса.

Выходной лоток полон Удалите бумагу.

Извлеките стопку бумаги из стандартного выходного лотка.

Нельзя разобр. коп. больш.док [37]

Попробуйте воспользоваться одним из следующих способов.

- Нажмите кнопку **OK** на панели управления принтера для печати сохраненной части задания и печати с разбором по копиям оставшейся части задания.
- Отмените текущее задание на печать.

Измените [источник бумаги] на [строка настройки]

Попробуйте воспользоваться одним из следующих способов.

- Загрузите в лоток бумагу правильного формата и типа, а потом на панели управления принтера нажмите **OK**.

Примечание. Убедитесь, что формат и тип бумаги указаны в меню "Бумага" на панели принтера.

- Отмените задание на печать.

Измените [источник бумаги] на [название пользовательского типа]

Попробуйте воспользоваться одним из следующих способов.

- Загрузите в лоток бумагу правильного формата и типа, а потом на панели управления принтера нажмите **OK**.

Примечание. Убедитесь, что формат и тип бумаги указаны в меню "Бумага" на панели принтера.

- Отмените задание на печать.

Замените [источник бумаги] на [тип бумаги] [формат бумаги]

Попробуйте воспользоваться одним из следующих способов.

- Загрузите в лоток бумагу правильного формата и типа, а потом на панели управления принтера нажмите **OK**.

Примечание. Убедитесь, что формат и тип бумаги указаны в меню "Бумага" на панели принтера.

- Отмените задание на печать.

Закройте дверцу

Проверьте, установлена ли крышка правильной стороной, затем закройте переднюю дверцу и верхнюю крышку, чтобы сбросить сообщение.

Заканчивается тонер в [цвет] картридже [88.ху]

Возможно, потребуется заказать новый картридж с тонером. При необходимости на панели управления принтера нажмите **OK** для удаления сообщения и продолжения печати.

Тонер в [цвет] картридже почти закончился [88.ху]

При необходимости на панели управления принтера нажмите **OK** для удаления сообщения и продолжения печати.

Очень низкий уровень тонера в [цвет] картридже, осталось примерно [х] страниц [88.ху]

Возможно, вскоре потребуется замена картриджа с тонером. Для получения дополнительных сведений см. раздел "Замена расходных материалов" в *Руководстве пользователя*.

При необходимости на панели управления принтера нажмите **OK** для удаления сообщения и продолжения печати.

Возм. ошибка компл. страницы [39]

Попробуйте воспользоваться одним из следующих способов.

- На панели управления принтера нажмите **OK** для удаления сообщения и продолжения печати.
- Уменьшите количество и размер шрифтов, количество и сложность изображений, количество страниц в задании на печать.
- Отмените задание на печать.
- Установите в принтер дополнительную память.

Ошибка чтения диска USB. Извлеките USB.

Вставлено неподдерживаемое устройство USB. Отключите устройство USB, а затем установите поддерживаемое.

Несовместимый лоток [x] [59]

Извлеките указанный лоток и повторно установите его, чтобы закрыть сообщение.

Установите лоток [x]

Установите в принтер указанный лоток.

Загрузите [пользовательская строка] в [источник бумаги]

Попробуйте воспользоваться одним из следующих способов.

- Загрузите в указанный лоток бумагу правильного формата и типа.
- На панели управления принтера нажмите  для удаления сообщения и продолжения печати.

Примечание. В случае обнаружения принтером лотка или устройства подачи с бумагой требуемого типа и формата, бумага будет подана из этого лотка или устройства подачи. Если принтеру не удастся обнаружить лоток или устройство подачи с бумагой необходимого типа и формата, он выполнит печать с использованием источника бумаги по умолчанию.

- Отмените текущее задание.

Загрузите [имя пользовательского типа] в [источник бумаги]

Попробуйте воспользоваться одним из следующих способов.

- Загрузите в лоток или устройство подачи бумагу правильного формата и типа.
- На панели управления принтера нажмите  для удаления сообщения и продолжения печати.

Примечание. В случае обнаружения принтером лотка или устройства подачи с бумагой требуемого формата и типа, бумага будет подана из этого лотка или устройства подачи. Если принтеру не удастся обнаружить лоток или устройство подачи с бумагой необходимого типа и формата, он выполнит печать с использованием источника бумаги по умолчанию.

- Отмените текущее задание.

Загрузите [формат бумаги] в [источник бумаги]

Попробуйте воспользоваться одним из следующих способов.

- Загрузите в лоток или устройство подачи бумагу правильного типа и формата.
- На панели управления принтера нажмите  для удаления сообщения и продолжения печати.

Примечание. В случае обнаружения принтером лотка или устройства подачи с бумагой требуемого формата, бумага будет подана из этого лотка или устройства подачи. Если принтеру не удастся обнаружить лоток или устройство подачи с бумагой необходимого формата, он выполнит печать с использованием источника бумаги по умолчанию.

- Отмените текущее задание.

Загрузите [формат бумаги] [тип бумаги] в [источник бумаги]

Попробуйте воспользоваться одним из следующих способов.

- Загрузите в лоток или устройство подачи бумагу правильного формата и типа.
- На панели управления принтера нажмите **OK** для удаления сообщения и продолжения печати.

Примечание. В случае обнаружения принтером лотка или устройства подачи с бумагой требуемого формата и типа, бумага будет подана из этого лотка или устройства подачи. Если принтеру не удастся обнаружить лоток или устройство подачи с бумагой необходимого типа и формата, он выполнит печать с использованием источника бумаги по умолчанию.

- Отмените текущее задание.

Загрузите в устройство ручной подачи [пользовательская строка]

Попробуйте воспользоваться одним из следующих способов.

- Загрузите бумагу правильного типа и формата в устройство подачи.
- На панели управления принтера нажмите **OK** для удаления сообщения и продолжения печати.

Примечание. Если бумага не загружена, принтер самостоятельно отменит запрос, затем бумага для печати будет подаваться из автоматически выбранного лотка.

- Отмените текущее задание.

Загрузите в устройство ручной подачи [название пользовательского типа]

Попробуйте воспользоваться одним из следующих способов.

- Загрузите бумагу правильного типа и формата в устройство подачи.
- На панели управления принтера нажмите **OK** для удаления сообщения и продолжения печати.

Примечание. Если бумага не загружена, принтер самостоятельно отменит запрос, затем бумага для печати будет подаваться из автоматически выбранного лотка.

- Отмените текущее задание.

Загрузите в устройство ручной подачи [формат бумаги]

Попробуйте воспользоваться одним из следующих способов.

- Загрузите бумагу нужного формата в устройство подачи.
- На панели управления принтера нажмите **OK** для удаления сообщения и продолжения печати.

Примечание. Если бумага не загружена, принтер самостоятельно отменит запрос, затем бумага для печати будет подаваться из автоматически выбранного лотка.

- Отмените текущее задание.

Загрузите в устройство ручной подачи [тип бумаги] [формат бумаги]

Попробуйте воспользоваться одним из следующих способов.

- Загрузите бумагу правильного типа и формата в устройство подачи.
- На панели управления принтера нажмите  для удаления сообщения и продолжения печати.
Примечание. Если бумага не загружена, принтер самостоятельно отменит запрос, затем бумага для печати будет подаваться из автоматически выбранного лотка.
- Отмените текущее задание.

Заканчивается комплект ТО [80.ху]

Возможно, потребуется заказать комплект ТО. Для получения дополнительных сведений посетите веб-узел службы поддержки Lexmark по адресу <http://support.lexmark.com> или обратитесь к представителю службы поддержки и сообщите о данном сообщении.

При необходимости на панели управления принтера нажмите  для удаления сообщения и продолжения печати.

Недостаточно комплекта ТО [80.ху]

Для получения дополнительных сведений посетите веб-узел службы поддержки Lexmark по адресу <http://support.lexmark.com> или обратитесь к представителю службы поддержки и сообщите о данном сообщении.

При необходимости на панели управления принтера нажмите  для удаления сообщения и продолжения печати.

Очень низкий уровень комплекта ТО, осталось примерно [х] страниц [80.ху]

Возможно, вскоре потребуется замена комплекта для технического обслуживания. Для получения дополнительных сведений посетите веб-узел службы поддержки Lexmark по адресу <http://support.lexmark.com> или обратитесь к представителю службы поддержки и сообщите о данном сообщении.

При необходимости на панели управления принтера нажмите  для удаления сообщения и продолжения печати.

Память заполнена [38]

Попробуйте воспользоваться одним из следующих способов.

- На панели управления принтера нажмите , чтобы убрать сообщение.
- Уменьшите параметр разрешения.
- Установите в принтер дополнительную память.

Мало памяти, нет экон. рес. [35]

Попробуйте воспользоваться одним из следующих способов.

- На панели управления принтера нажмите кнопку , чтобы отключить функцию "Экономия ресурсов", убрать сообщение и продолжить печать.
- Установите в принтер дополнительную память.

Ошибка сети, порт [x] [54]

Попробуйте воспользоваться одним из следующих способов.

- На панели управления принтера нажмите  для удаления сообщения и продолжения печати.
- Отключите маршрутизатор и приблизительно через 30 секунд снова подключите его.
- Выключите принтер и приблизительно через 10 секунд снова включите его.
- Обновите сетевое микропрограммное обеспечение принтера или сервера печати. Дополнительную информацию можно найти на веб-сайте Lexmark по адресу <http://support.lexmark.com>.

Ошибка сети, стандартн. порт [54]

Попробуйте воспользоваться одним из следующих способов.

- На панели управления принтера нажмите  для удаления сообщения и продолжения печати.
- Отключите маршрутизатор и приблизительно через 30 секунд снова подключите его.
- Выключите принтер и приблизительно через 10 секунд снова включите его.
- Обновите сетевое микропрограммное обеспечение принтера или сервера печати. Дополнительную информацию можно найти на веб-сайте Lexmark по адресу <http://support.lexmark.com>.

[Цвет] [тип расходного материала] производства не Lexmark, см *Руководство пользователя [33.ху]*



Примечание. Типом расходных материалов могут быть картридж с тонером или блок формирования изображения.

Принтер обнаружил установленные в принтере расходный материал или деталь не Lexmark.

Принтер Lexmark наиболее эффективно работает с подлинными расходными материалами и деталями Lexmark. Использование расходных материалов или деталей сторонних производителей может снизить производительность, надежность или срок службы принтера и его компонентов формирования изображения.

Все индикаторы срока службы предназначены для работы с расходными материалами и деталями Lexmark и могут выдавать непредвиденные результаты при использовании расходных материалов или деталей сторонних производителей. Использование компонентов формирования изображения дольше предусмотренного срока службы может повредить принтер Lexmark или связанные компоненты.

ПРЕДУПРЕЖДЕНИЕ. Возможность повреждения: Использование расходных материалов или деталей сторонних производителей может повлиять на гарантию. Ущерб, возникший в результате использования расходных материалов или деталей сторонних производителей, может не покрываться гарантией.

Чтобы принять на себя всяческий риск и продолжить использование не подлинных расходных материалов или деталей в принтере, одновременно нажмите и удерживайте  и  на панели управления принтера в течение 15 секунд для удаления сообщения и продолжения печати.

Если Вы не хотите брать на себя подобный риск, удалите из принтера расходные материалы или детали сторонних производителей и установите подлинные расходные материалы или детали Lexmark.

Примечание. Список поддерживаемых расходных материалов см. в разделе «Заказ расходных материалов» данного *Руководства пользователя* или на веб-сайте www.lexmark.com.

Бумага слишком короткая [34]

Попробуйте воспользоваться одним из следующих способов.

- Загрузите в лоток бумагу правильного формата.
- На панели управления принтера нажмите , чтобы закрыть сообщение и выполнить печать задания, используя другой лоток для бумаги.
- Проверьте направляющие длины и ширины бумаги лотка и убедитесь, что бумага правильно загружена в лоток.
- Убедитесь, что в настройках "Параметры печати" или в диалоговом окне "Печать" указаны соответствующие формат и тип бумаги.
- Убедитесь, что параметры формата и типа бумаги указаны в меню "Бумага" на панели управления принтера.
- Убедитесь в том, что формат бумаги указан правильно. Например, если для параметра «Формат в многоцелевом устройстве подачи» задано значение Universal, убедитесь, что бумага имеет достаточные размеры для размещения распечатываемых данных.
- Отмените задание на печать.

Перезап. принт. Пров. посл зад.

Нажмите  на панели управления принтера для удаления сообщения и продолжения печати.

Для получения дополнительных сведений см. веб-сайт <http://support.lexmark.com> или обратитесь в службу поддержки заказчиков.

Задн. порт USB откл. [56]

Попробуйте воспользоваться одним из следующих способов.

- На панели управления принтера нажмите  для удаления сообщения и продолжения печати.

Примечание. Принтер отбрасывает все данные, полученные через порт USB.

- На панели управления принтера установите для параметра "Буфер USB" значение "Авто".

Повторно установите отсутствующий или не отвечающий [цвет] картридж [31.xu]

Попробуйте воспользоваться одним из следующих способов.

- Установите отсутствующий картридж с тонером. Для получения дополнительных сведений см. раздел "Замена расходных материалов" в *Руководстве пользователя*.
- Извлеките не отвечающий картридж с тонером, а затем снова его установите.

Примечание. Если сообщение появляется после переустановки картриджа, значит, он может быть неисправен. Замените картридж.

Повторно установите отсутствующий или не отвечающий [тип] блок формирования изображения [31.xu]

Примечание. В качестве типа может указываться блок формирования черных изображений либо блок формирования черных и цветных изображений.



Попробуйте воспользоваться одним из следующих способов.

- Установите отсутствующий формирователь изображения. Для получения дополнительных сведений см. раздел "Замена расходных материалов" в *Руководстве пользователя*.
- Извлеките не отвечающий формирователь изображения, а затем снова его установите.

Примечание. Если сообщение появляется после переустановки формирователя изображения, значит, он может быть неисправен. Замените формирователь изображения.

Повторно загрузите распечатанные страницы в лоток [x]

Попробуйте сделать следующее:

- На панели управления принтера нажмите , чтобы закрыть сообщение и продолжить обработку второй стороны листа.
- На панели управления принтера нажмите  для отмены задания на печать.

Удалите упаковочный материал, проверьте все

- 1 Удалите оставшийся упаковочный материал из указанного места.
- 2 На панели управления принтера нажмите  для удаления сообщения и продолжения печати.

Замените [цвет] картридж, осталось примерно 0 страниц [88.xu]

Замените указанный картридж с тонером, чтобы закрыть сообщение и продолжить печать. Для получения дополнительных сведений см. инструкции, прилагаемые к расходным материалам.

Примечание. Если у вас нет картриджа с тонером для замены, см. раздел "Заказ расходных материалов" в *Руководстве пользователя* или посетите веб-сайт www.lexmark.com.

Замените [цвет] картридж, несоответствие региона принтера [42.xу]

Установите картридж с тонером, соответствующий номеру региона принтера. x - значение региона для принтера. y - значение региона для картриджа. x и y могут принимать следующие значения:

Номер региона	Регион
0	Весь мир
1	США, Канада
2	Европейский Союз, Европейская Экономическая Зона и Швейцария
8	Остальные страны
9	Неправильный

Примечания.

- Значения x и y являются .ху кода ошибки, который отображается на панели управления принтера.
- Чтобы продолжить, значения x и y должны совпадать для печати.

Замените неисправный [тип] блок формирования изображения [31.xу]

Примечание. В качестве типа может указываться блок формирования черных изображений либо блок формирования черных и цветных изображений.

Замените неисправный блок формирования изображения, чтобы закрыть сообщение и продолжить печать. Для получения дополнительных сведений см. инструкции, прилагаемые к расходным материалам.

Примечание. Если у вас нет блока формирования изображения для замены, см. раздел «Заказ расходных материалов» данного *Руководства пользователя* или посетите веб-сайт www.lexmark.com.

Замените комплект ТО, осталось примерно 0 страниц [80.xу]

Посетите веб-узел Lexmark по адресу <http://support.lexmark.com> или обратитесь к представителю службы поддержки и сообщите о данном сообщении. Требуется выполнить плановое обслуживание принтера.

Замените отсутствующий [цвет] картридж [31.xу]

Инсталлируйте указанный картридж с тонером, чтобы закрыть сообщение. Для получения дополнительных сведений см. раздел "Замена расходных материалов" в *Руководстве пользователя*.

Замените отсутствующий блок формирования изображения [тип] [31.ху]

Примечание. В качестве типа может указываться блок формирования черных изображений либо блок формирования черных и цветных изображений.

Инсталлируйте указанный формирователь изображения, чтобы закрыть сообщение. Для получения дополнительных сведений см. раздел "Замена расходных материалов" в *Руководстве пользователя*.

Замените отсутствующий контейнер для отработанного тонера [82.ху]

Установите отсутствующую емкость для отработанного тонера, чтобы закрыть сообщение. Для получения дополнительных сведений см. инструкции, прилагаемые к расходным материалам.

Замена [тип] блока формирования изображения, осталось примерно 0 страниц [84.ху]

Примечание. В качестве типа может указываться блок формирования черных изображений либо блок формирования черных и цветных изображений.

Замените указанный формирователь изображения, чтобы закрыть сообщение и продолжить печать. Для получения дополнительных сведений см. инструкции, прилагаемые к расходным материалам.

Примечание. Если у вас нет блока формирования изображения для замены, см. раздел «Заказ расходных материалов» данного *Руководства пользователя* или посетите веб-сайт www.lexmark.com.

Замените неподдерживаемый [цвет] картридж [32.ху]

Извлеките указанный картридж с тонером и установите поддерживаемый для сброса сообщения.

Примечание. Если у вас нет картриджа с тонером для замены, см. раздел "Заказ расходных материалов" в *Руководстве пользователя* или посетите веб-сайт www.lexmark.com.

Замените неподдерживаемый блок формирования изображения [тип] [32.ху]

Примечание. В качестве типа может указываться блок формирования черных изображений либо блок формирования черных и цветных изображений.

Извлеките указанный формирователь изображения и установите поддерживаемый для сброса сообщения.

Примечание. Если у вас нет блока формирования изображения для замены, см. раздел «Заказ расходных материалов» данного *Руководства пользователя* или посетите веб-сайт www.lexmark.com.

Замените емкость для отработанного тонера [82.xу]

Замените емкость для отработанного тонера, а затем закройте сообщение.

Для выполнения задания требуются расходные материалы

Расходные материалы, требуемые для выполнения задания, отсутствуют. Отмените текущее задание.

Много лотков. Удал. неск. [58]

- 1 Выключите принтер.
- 2 Отсоедините кабель питания от розетки электросети.
- 3 Удалите лишние лотки.
- 4 Подсоедините кабель питания к электрической розетке.
- 5 Снова включите принтер.

Заканчивается ресурс блока формирования изображения [тип] [84.xу]

Примечание. В качестве типа может указываться блок формирования черных изображений либо блок формирования черных и цветных изображений.

Возможно, необходима замена формирователя изображения. При необходимости на панели управления принтера нажмите  для удаления сообщения и продолжения печати.

Ресурс блок формирования изображения [тип] почти закончился [84.xу]

Примечание. В качестве типа может указываться блок формирования черных изображений либо блок формирования черных и цветных изображений.

При необходимости на панели управления принтера нажмите  для удаления сообщения и продолжения печати.

Заканчивается ресурс блока формирования изображения [тип], осталось примерно [x] страниц [84.xу]

Примечание. В качестве типа может указываться блок формирования черных изображений либо блок формирования черных и цветных изображений.

Возможно, вскоре потребуется замена формирователя изображения. Для получения дополнительных сведений см. раздел "Замена расходных материалов" в *Руководстве пользователя*.

При необходимости на панели управления принтера нажмите  для удаления сообщения и продолжения печати.

Емкость для отработанного тонера почти заполнена [82.xu]

Возможно, потребуется заказать контейнер для отработанного тонера. При необходимости на панели управления принтера нажмите **OK** для удаления сообщения и продолжения печати.

Сервер Weblink не настроен. Обратитесь к системному администратору.

На панели управления принтера нажмите **OK**, чтобы убрать сообщение.

Примечание. В случае повторного появления сообщения обратитесь к системному администратору.

Устранение неполадок принтера

Основные неисправности принтера

Принтер не отвечает

Действия	Да	Нет
<p>Шаг 1 Убедитесь, что принтер включен.</p> <p>Принтер выключен?</p>	Перейти к шагу 2.	Включите принтер.
<p>Шаг 2 Проверьте, находится ли принтер в спящем режиме или режиме гибернации.</p> <p>Принтер находится в спящем режиме или режиме гибернации?</p>	Нажмите кнопку перехода в спящий режим, чтобы вывести принтер из спящего режима или режима гибернации.	Перейти к шагу 3.
<p>Шаг 3 Убедитесь в том, что кабель питания подключен к принтеру и электрической розетке с правильным заземлением.</p> <p>Кабель питания подключен к принтеру и к надежно заземленной розетке электросети?</p>	Перейти к шагу 4.	Подключите один конец кабеля питания принтера к разъему принтера, а другой конец — к надежно заземленной электрической розетке.

Действия	Да	Нет
<p>Шаг 4</p> <p>Проверьте другое электрическое оборудование, подключенное к электрической розетке.</p> <p>Электрическое оборудование работает?</p>	<p>Отключите другое электрическое оборудование от розетки, а затем включите принтер. Если принтер не работает, снова подключите другое электрическое оборудование к розетке.</p>	<p>Перейти к шагу 5.</p>
<p>Шаг 5</p> <p>Проверьте, чтобы кабели, подключенные к принтеру и компьютеру, были вставлены в правильные порты.</p> <p>Кабели вставлены в правильные порты?</p>	<p>Перейти к шагу 6.</p>	<p>Убедитесь в совпадении следующего.</p> <ul style="list-style-type: none"> • Символа USB на кабеле с символом USB на принтере • Подходящий кабель Ethernet с разъемом Ethernet
<p>Шаг 6</p> <p>Убедитесь в том, что розетка электросети не выключена с помощью выключателя или прерывателя.</p> <p>Розетка электросети выключена с помощью выключателя или прерывателя?</p>	<p>Включите выключатель или сбросьте прерыватель.</p>	<p>Перейти к шагу 7.</p>
<p>Шаг 7</p> <p>Убедитесь, что принтер не подключен к устройствам защиты от импульсного перенапряжения, источникам бесперебойного питания или удлинителям.</p> <p>Принтер подключен к устройству защиты от импульсного перенапряжения, к устройству бесперебойного питания или к удлинителю?</p>	<p>Подсоедините кабель питания к принтеру, а затем к электрической розетке с правильным заземлением.</p>	<p>Перейти к шагу 8.</p>
<p>Шаг 8</p> <p>Проверьте, чтобы один конец кабеля принтера был подключен к порту принтера, а другой конец кабеля подключен к компьютеру, серверу печати, дополнительному устройству или сетевому устройству.</p> <p>Интерфейсный кабель надежно подсоединен к принтеру и к компьютеру, серверу печати или иному оборудованию для компьютерных сетей?</p>	<p>Перейти к шагу 9.</p>	<p>Надежно подсоедините интерфейсный кабель к принтеру и к компьютеру, серверу печати или иному оборудованию для компьютерных сетей.</p>
<p>Шаг 9</p> <p>Убедитесь, что дополнительные устройства установлены правильно и упаковочный материал удален.</p> <p>Вспомогательное оборудование установлено правильно и упаковочный материал удален?</p>	<p>Перейти к шагу 10.</p>	<p>Выключите принтер, удалите все упаковочные материалы, снова установите дополнительные устройства на принтер.</p>

Действия	Да	Нет
<p>Шаг 10 Проверьте, чтобы были выбраны правильные настройки порта в драйвере принтера.</p> <p>Настройки порта правильные?</p>	Перейти к шагу 11.	Используйте правильные настройки драйвера принтера.
<p>Шаг 11 Проверьте установленный драйвер принтера.</p> <p>Установлен правильный драйвер принтера?</p>	Перейти к шагу 12.	Установите правильный драйвер принтера.
<p>Шаг 12 Выключите принтер и приблизительно через 10 секунд снова включите его.</p> <p>Принтер работает?</p>	Неполадка устранена.	Обратитесь в техническая поддержка .

На дисплее принтера отсутствует изображение

Действия	Да	Нет
<p>Шаг 1 На панели управления принтера нажмите кнопку перехода в спящий режим.</p> <p>Сообщение Готово появляется на дисплее принтера?</p>	Неполадка устранена.	Перейти к шагу 2.
<p>Шаг 2 Выключите принтер и приблизительно через 10 секунд снова включите его.</p> <p>Сообщения Подождите . . . и Готово появляются на дисплее принтера?</p>	Неполадка устранена.	Выключите принтер, а затем снова включите его. техническая поддержка .

Неполадки дополнительных устройств

Не удается распознать карту памяти

Действия	Да	Нет
<p>Убедитесь, что карта памяти установлена.</p> <p>а Установите карту памяти. Подробнее см. «Установка модуля памяти» на стр. 13.</p> <p>Примечание. Проверьте надежность соединения карты памяти с платой контроллера принтера.</p> <p>б Распечатайте страницу параметров меню и проверьте наличие платы в списке установленных дополнительных устройств.</p> <p>Указана ли плата в списке установленных дополнительных устройств?</p>	Неполадка устранена.	Обратитесь в техническая поддержка .

Не обнаруживаются внутренние дополнительные устройства







Действия	Да	Нет
<p>Шаг 1 Выключите принтер и приблизительно через 10 секунд снова включите его.</p> <p>Внутреннее дополнительное устройство работает корректно?</p>	Неполадка устранена.	Перейти к шагу 2.
<p>Шаг 2 Проверьте правильность установки внутреннего дополнительного устройства на системной плате.</p> <p>а Выключите принтер. б Отсоедините кабель питания от розетки электросети. в Убедитесь, что внутреннее дополнительное устройство установлено в соответствующий разъем на системной плате. г Снова включите принтер.</p> <p>Внутреннее дополнительное устройство корректно установлено на системной плате?</p>	Перейти к шагу 3.	Подключите внутреннее дополнительное устройство к системной плате.
<p>Шаг 3 Распечатайте страницу параметров меню и проверьте наличие внутреннего дополнительного устройства в списке установленных дополнительных устройств.</p> <p>Внутреннее дополнительное устройство отображается на странице параметров меню?</p>	Перейти к шагу 4.	Повторно установите внутреннее дополнительное устройство.
<p>Шаг 4 Убедитесь в том, что дополнительное устройство доступно для драйвера принтера.</p> <p>Возможно, потребуется вручную добавить внутреннее дополнительное устройство в драйвере принтера, чтобы сделать его доступным для заданий печати. Подробнее см. «Обновление списка дополнительных устройств в драйвере принтера» на стр. 21.</p> <p>Внутреннее дополнительное устройство доступно в драйвере принтера?</p>	Перейти к шагу 5.	Вручную добавьте внутреннее дополнительное устройство в драйвер принтера.
<p>Шаг 5 а Убедитесь, что внутреннее дополнительное устройство выбрано.</p> <p>Примечание. Выберите внутреннее дополнительное устройство в используемом приложении. Для пользователей Mac OS X версии 9 - убедитесь в том, что принтер настроен в программе Chooser.</p> <p>б Повторно отправьте задание на печать.</p> <p>Внутреннее дополнительное устройство работает корректно?</p>	Неполадка устранена.	Обратитесь в техническая поддержка .

Проблемы с лотком

Действия	Да	Нет
<p>Шаг 1</p> <p>а Выдвиньте лоток и выполните одно из следующих действий.</p> <ul style="list-style-type: none"> • Проверьте, не застряла ли бумага. • Проверьте, чтобы направляющие для бумаги соответствовали индикаторам размера бумаги на лотке. • При печати на бумаге пользовательского-формата, убедитесь, что направляющие бумаги прилегают к краям бумаги. • Убедитесь в том, что высота стопки загруженной бумаги ниже индикатора максимальной загрузки бумаги. • Убедитесь в том, что бумага лежит ровно в лотке. <p>б Проверьте, что лоток закрывается как положено.</p> <p>Лоток работает?</p>	Неполадка устранена.	Перейти к шагу 2.
<p>Шаг 2</p> <p>а Выключите принтер и приблизительно через 10 секунд снова включите его.</p> <p>б Повторно отправьте задание на печать.</p> <p>Лоток работает?</p>	Неполадка устранена.	Перейти к шагу 3.
<p>Шаг 3</p> <p>Проверьте, установлен ли лоток.</p> <p>Распечатайте страницу параметров меню и проверьте наличие лотка в списке установленных дополнительных устройств.</p> <p>Лоток указан в списке на странице параметров меню?</p>	Перейти к шагу 4.	Снова установите лоток. Подробнее см. документацию по установке лотка.
<p>Шаг 4</p> <p>Убедитесь в том, что лоток доступен в драйвере принтера.</p> <p>Примечание. Возможно, потребуется вручную добавить лоток в драйвер принтера, чтобы сделать его доступным для заданий печати. Подробнее см. «Обновление списка дополнительных устройств в драйвере принтера» на стр. 21.</p> <p>Лоток доступен в драйвере принтера?</p>	Перейти к шагу 5.	Вручную добавьте лоток в драйвер принтера.
<p>Шаг 5</p> <p>Убедитесь в том, что это дополнительное устройство выбрано.</p> <p>а Выберите данное дополнительное устройство в используемом приложении. Для пользователей Mac OS X 9: убедитесь в том, что принтер настроен в программе Chooser.</p> <p>б Повторно отправьте задание на печать.</p> <p>Лоток работает?</p>	Неполадка устранена.	Обратитесь в техническая поддержка .

Неполадки при подаче бумаги

Замятые страницы повторно не распечатываются

Действия	Да	Нет
<p>а Включите функцию восстановления после замятия.</p> <p>1 На панели управления принтера выберите:</p> <p> > Параметры >  > Общие параметры >  > Восстановление печати >  > Восстановление после замятия > </p> <p>2 С помощью кнопок со стрелками выберите пункт Вкл. или Авто, а затем нажмите .</p> <p>б Снова отправьте на печать страницы, которые не распечатались.</p> <p>Распечатались ли замятые страницы повторно?</p>	<p>Неполадка устранена.</p>	<p>Обратитесь в техническая поддержка.</p>

Частые замятия бумаги

Действия	Да	Нет
<p>Шаг 1</p> <p>а Выдвиньте лоток и выполните одно из следующих действий.</p> <ul style="list-style-type: none"> • Убедитесь в том, что бумага лежит ровно в лотке. • Проверьте, чтобы направляющие для бумаги соответствовали индикаторам размера бумаги на лотке. • Убедитесь в том, что направляющие придвинуты к краям бумаги. • Убедитесь в том, что высота стопки загруженной бумаги ниже индикатора максимальной загрузки бумаги. • Убедитесь в том, что печать выполняется на бумаге рекомендованного размера и типа. <p>б Вставьте лоток должным образом.</p> <p>Если функция Восстановление после замятия включена, тогда задания будут повторно распечатаны.</p> <p>Часто ли происходят замятия бумаги?</p>	<p>Перейти к шагу 2.</p>	<p>Неполадка устранена.</p>
<p>Шаг 2</p> <p>а Загрузите бумагу из новой пачки.</p> <p>Примечание. Бумага может отсыреть вследствие повышенной влажности воздуха. До загрузки в принтер бумагу следует хранить в фирменной упаковке.</p> <p>б Повторно отправьте задание на печать.</p> <p>Часто ли происходят замятия бумаги?</p>	<p>Перейти к шагу 3.</p>	<p>Неполадка устранена.</p>

Действия	Да	Нет
<p>Шаг 3</p> <p>а Ознакомьтесь с рекомендациями по предотвращению замятий. Подробнее см. «Предотвращение замятия материалов для печати» на стр. 133.</p> <p>б Выполните инструкции в рекомендациях, затем повторно отправьте задание на печать.</p> <p>Часто ли происходят замятия бумаги?</p>	<p>Обратитесь в техническая поддержка.</p>	<p>Неполадка устранена.</p>

После извлечения замятой бумаги продолжает отображаться сообщение о замятии бумаги

Действия	Да	Нет
<p>Откройте переднюю дверцу и удалите все лотки.</p> <p>а Удалите замятые страницы.</p> <p>Примечание. Убедитесь в полном извлечении обрывков бумаги.</p> <p>б Нажмите кнопку , чтобы закрыть сообщение и продолжить печать.</p> <p>Продолжает ли отображаться сообщение о замятии бумаги после удаления замятых страниц?</p>	<p>Обратитесь в техническая поддержка.</p>	<p>Неполадка устранена.</p>

Устранение проблем печати

Проблемы при печати

Печатаются неверные символы

Действия	Да	Нет
<p>Шаг 1 Убедитесь в том, что принтер не находится в режиме "Шестнадцатеричный дамп".</p> <p>Примечание. Если на дисплей принтера выведено сообщение Готов шестн., выключите принтер, а затем снова включите его, чтобы отключить режим "Шестнадцатеричный дамп".</p> <p>Принтер переведен в режим "Шестнадцатеричный дамп"?</p>	Отключите режим "Шестнадцатеричный дамп".	Перейти к шагу 2.
<p>Шаг 2</p> <p>а На панели управления принтера, выберите Стандартная сеть или Сеть [х], затем установите SmartSwitch в положение "Вкл."</p> <p>б Повторно отправьте задание на печать.</p> <p>Распечатываются ошибочные символы?</p>	Обратитесь в техническая поддержка .	Неполадка устранена.

Для задания на печать применяется бумага неподходящего типа либо бумага загружена в неподходящий лоток

Действия	Да	Нет
<p>Шаг 1</p> <p>а Проверьте, что для печати используется бумага, которая подходит для лотка.</p> <p>б Повторно отправьте задание на печать.</p> <p>Задание на печать выполнялось из правильного лотка и на правильной бумаге?</p>	Неполадка устранена.	Перейти к шагу 2.
<p>Шаг 2</p> <p>а В меню "Бумага" на панели управления принтера задайте формат и тип бумаги в соответствии с загруженной в лоток бумагой.</p> <p>б Повторно отправьте задание на печать.</p> <p>Задание на печать выполнялось из правильного лотка и на правильной бумаге?</p>	Неполадка устранена.	Перейти к шагу 3.

Действия	Да	Нет
<p>Шаг 3</p> <p>а В зависимости от операционной системы, откройте настройки печати или диалговое коно печати, и укажите тип бумаги.</p> <p>б Повторно отправьте задание на печать.</p> <p>Задание на печать выполнялось из правильного лотка и на правильной бумаге?</p>	Неполадка устранена.	Перейти к шагу 4.
<p>Шаг 4</p> <p>а Проверьте, не связаны ли лотки.</p> <p>б Повторно отправьте задание на печать.</p> <p>Задание на печать выполнялось из правильного лотка и на правильной бумаге?</p>	Неполадка устранена.	Обратитесь в техническая поддержка .

При печати больших заданий не выполняется разбор по копиям

Действия	Да	Нет
<p>Шаг 1</p> <p>а В меню "Оформление" на панели управления принтера задайте "Разбор по копиям" (1,2,3) (1,2,3).</p> <p>б Повторно отправьте задание на печать.</p> <p>Печать и разбор по копиям задания выполнены правильно?</p>	Неполадка устранена.	Перейти к шагу 2.
<p>Шаг 2</p> <p>а В ПО принтера, установите "Разбор по копиям" (1,2,3) (1,2,3).</p> <p>Примечание. Если в программном обеспечении для параметра "Разбор по копиям" задано значение (1,1,1) (2,2,2), значение этого параметра, заданное в меню "Оформление", игнорируется.</p> <p>б Повторно отправьте задание на печать.</p> <p>Печать и разбор по копиям задания выполнены правильно?</p>	Неполадка устранена.	Перейти к шагу 3.
<p>Шаг 3</p> <p>Упростите задание (уменьшите количество и размер шрифтов, количество и сложность изображений, количество страниц в задании).</p> <p>Печать и разбор по копиям задания выполнены правильно?</p>	Неполадка устранена.	Обратитесь в техническая поддержка .

Скорость печати снижается

Примечания.

- При печати на бумаге узкого формата принтер печатает с меньшей скоростью во избежание повреждения термоблока.
- Скорость принтера может уменьшиться при печати в течение длительного времени или при печати с повышенной температурой.

Действия	Да	Нет
Загрузите бумагу формата Letter или A4 в данный лоток, а затем повторно отправьте задание на печать. Увеличилась ли скорость печати?	Неполадка устранена.	Обратитесь в техническая поддержка .

Задания печати не распечатываются

Назначение	Да	Нет
<p>Шаг 1</p> <p>а Из документа, который вы пытаетесь распечатать, откройте диалоговое окно «Печать» и проверьте, выбран ли правильный принтер.</p> <p>Примечание. Если выбран не используемый по умолчанию принтер, необходимо выбирать принтер для каждого документа, которые требуется напечатать.</p> <p>б Повторно отправьте задание на печать.</p> <p>Выполняется ли печать заданий?</p>	Неполадка устранена.	Перейти к шагу 2.
<p>Шаг 2</p> <p>а Проверьте, подключен ли принтер и включен ли он, а также появилось ли сообщение Готов на дисплее принтера.</p> <p>б Повторно отправьте задание на печать.</p> <p>Выполняется ли печать заданий?</p>	Неполадка устранена.	Перейти к шагу 3.
<p>Шаг 3</p> <p>Если на дисплее принтера появляется сообщение об ошибке, удалите сообщение.</p> <p>Примечание. Принтер продолжает печатать после удаления сообщения.</p> <p>Выполняется ли печать заданий?</p>	Неполадка устранена.	Перейти к шагу 4.
<p>Шаг 4</p> <p>а Проверьте, функционируют ли порты (USB, последовательный или Ethernet) и надежно ли подсоединены кабеля к компьютеру и принтеру.</p> <p>Примечание. Подробнее см. документацию по настройке, входящую в комплект поставки принтера.</p> <p>б Повторно отправьте задание на печать.</p> <p>Выполняется ли печать заданий?</p>	Неполадка устранена.	Перейти к шагу 5.

Назначение	Да	Нет
<p>Шаг 5</p> <p>а Выключите принтер и приблизительно через 10 секунд снова включите его.</p> <p>б Повторно отправьте задание на печать.</p> <p>Выполняется ли печать заданий?</p>	Неполадка устранена.	Перейти к шагу 6.
<p>Шаг 6</p> <p>а Удалите и повторно установите программное обеспечение принтера. Для получения дополнительных сведений см. раздел «Установка программного обеспечения принтера» на стр. 20.</p> <p>Примечание. Программное обеспечение принтера можно загрузить на сайте http://support.lexmark.com.</p> <p>б Повторно отправьте задание на печать.</p> <p>Выполняется ли печать заданий?</p>	Неполадка устранена.	Контакт техническая поддержка .

Печать задания выполняется медленнее, чем ожидалось

Действия	Да	Нет
<p>Шаг 1</p> <p>Изменение экологических настроек принтера.</p> <p>а На панели управления принтера выберите:</p> <p>Параметры >Общие параметры</p> <p>б Выберите Еco-Mode или Тихий режим, а затем выберите Выкл.</p> <p>Примечание. Отключение параметров Eco-Mode или Тихий режим может привести к повышенному расходу электроэнергии, расходных материалов, либо того и другого.</p> <p>Задание на печать выполнено?</p>	Неполадка устранена.	Перейти к шагу 2.
<p>Шаг 2</p> <p>Уменьшите количество и размер шрифтов, количество и сложность изображений, количество страниц в задании на печать, а затем снова отправьте задание на печать.</p> <p>Задание на печать выполнено?</p>	Неполадка устранена.	Перейти к шагу 3.
<p>Шаг 3</p> <p>а Удалите задания на печать, сохраненные в памяти компьютера.</p> <p>б Повторно отправьте задание на печать.</p> <p>Задание на печать выполнено?</p>	Неполадка устранена.	Перейти к шагу 4.

Действия	Да	Нет
<p>Шаг 4</p> <p>а Отключите функцию "Защита страниц". На панели управления принтера выберите: Параметры >Общие параметры >Восстановление печати >Защита страницы >Выкл.</p> <p>б Повторно отправьте задание на печать.</p> <p>Задание на печать выполнено?</p>	Неполадка устранена.	Перейти к шагу 5.
<p>Шаг 5</p> <p>Установите в принтер дополнительную память, а затем снова отправьте задание на печать.</p> <p>Задание на печать выполнено?</p>	Неполадка устранена.	Обратитесь в техническая поддержка .

Не работает функция связывания лотков

Примечания.

- Лотки в состоянии определять длину бумаги.
- В многоцелевом устройстве подачи бумаги не выполняется автоматическое определение формата бумаги. Формат требуется установить в меню "Формат и тип бумаги".

Действия	Да	Нет
<p>Шаг 1</p> <p>а Откройте лотки и проверьте, содержится ли в них бумага одинакового формата и типа.</p> <ul style="list-style-type: none"> • Переместите направляющие бумаги в положения, соответствующие формату бумаги, загруженному в каждый из лотков. • Проверьте, чтобы направляющие для бумаги соответствовали индикаторам размера бумаги на лотке. <p>б Повторно отправьте задание на печать.</p> <p>Лотки связаны правильно?</p>	Неполадка устранена.	Перейти к шагу 2.
<p>Шаг 2</p> <p>а В меню «Бумага» на панели управления принтера задайте тип и формат бумаги в соответствии с загруженной в связываемые лотки бумагой.</p> <p>Примечание. Чтобы связать лотки, формат и тип бумаги должны совпадать.</p> <p>б Повторно отправьте задание на печать.</p> <p>Лотки связаны правильно?</p>	Неполадка устранена.	Обратитесь в техническая поддержка .

Возникают незапланированные разрывы страниц

Действия	Да	Нет
<p>Шаг 1 Настройте параметры времени ожидания печати.</p> <p>а На панели управления принтера выберите: Параметры >Общие параметры >Время ожидания >Время ожидания печати</p> <p>б Выберите более высокое значение, а затем, в зависимости от модели принтера, выберите <input type="button" value="OK"/> или Отправить.</p> <p>в Повторно отправьте задание на печать.</p> <p>Правильно ли распечатан файл?</p>	Неполадка устранена.	Перейти к шагу 2.
<p>Шаг 2</p> <p>а Проверьте файл оригинала на разрывы страниц при ручной подаче.</p> <p>б Повторно отправьте задание на печать.</p> <p>Правильно ли распечатан файл?</p>	Неполадка устранена.	Обратитесь в техническая поддержка .

Неполадки, связанные с качеством печати

Символы распечатываются с зубчатыми или неровными краями

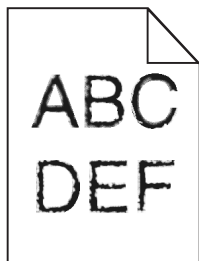

Назначение	Да	Нет
<p>Шаг 1</p> <p>а Напечатайте список образцов шрифтов, чтобы проверить, поддерживаются ли принтером шрифты, которые используются.</p> <p>1 На панели управления принтера выберите: Меню >Отчеты >Печать шрифтов</p> <p>2 Выберите Шрифты PCL или Шрифты PostScript.</p> <p>б Повторно отправьте задание на печать.</p> <p>Используются шрифты, поддерживаемые принтером?</p>	Перейти к шагу 2.	Выберите шрифт, поддерживаемый принтером.

Назначение	Да	Нет
<p>Шаг 2</p> <p>Проверьте, поддерживаются ли шрифты, установленные на компьютере, принтером.</p> <p>Шрифты, установленные на компьютере, поддерживаются принтером?</p>	Неполадка устранена.	Обратитесь в техническая поддержка .

Обрезанные страницы или изображения

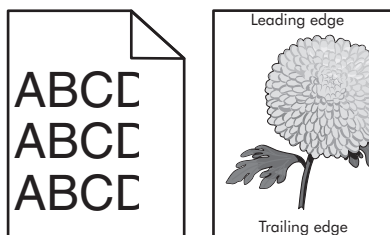

Назначение	Да	Нет
<p>Шаг 1</p> <p>а Отрегулируйте положение направляющих длины и ширины в лотке в соответствии с форматом загруженной бумаги.</p> <p>б Повторно отправьте задание на печать.</p> <p>Страница или изображение обрезано?</p>	Перейти к шагу 2.	Неполадка устранена.
<p>Шаг 2</p> <p>В меню «Бумага» на панели управления принтера задайте тип и формат бумаги в соответствии с загруженной в лоток бумагой.</p> <p>Формат бумаги соответствует загруженной в лоток бумаге?</p>	Перейти к шагу 3.	<p>Выполните одно или несколько из указанных ниже действий.</p> <ul style="list-style-type: none"> • На панели управления принтера задайте формат бумаги в соответствии с загруженной в лоток бумагой. • На панели управления принтера задайте тип бумаги в соответствии с загруженной в лоток бумагой.
<p>Шаг 3</p> <p>а В зависимости от операционной системы укажите формат бумаги в диалоговом окне "Настройка печати" или "Печать".</p> <p>б Повторно отправьте задание на печать.</p> <p>Страница или изображение обрезано?</p>	Перейти к шагу 4.	Неполадка устранена.

Назначение	Да	Нет
<p>Шаг 4</p> <p>а Извлеките формирователь изображения и установите его повторно.</p> <p>ПРЕДУПРЕЖДЕНИЕ. Возможность повреждения: Не оставляйте формирователь изображения под воздействием света дольше 10 минут. Длительное воздействие света может привести к снижению качества печати.</p> <p>ПРЕДУПРЕЖДЕНИЕ. Возможность повреждения: Не дотрагивайтесь до внутренней стороны формирователя изображения. Это может привести к его повреждению.</p> <p>б Повторно отправьте задание на печать.</p> <p>Страница или изображение обрезано?</p>	<p>Обратитесь в техническая поддержка.</p>	<p>Неполадка устранена.</p>

Серый фон на распечатываемых изображениях

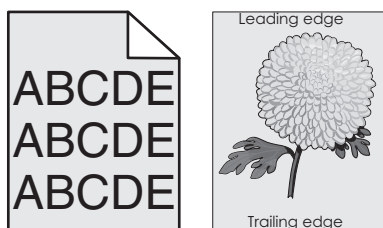

Действия	Да	Нет
<p>Шаг 1</p> <p>Уменьшите плотность тонера.</p> <p>а Значение параметра "Плотность тонера" можно уменьшить, выбрав на панели управления принтера меню "Качество".</p> <p>Примечание. Заводской настройкой по умолчанию является значение 4.</p> <p>б Повторно отправьте задание на печать.</p> <p>Исчез ли серый фон на распечатываемых изображениях?</p>	<p>Неполадка устранена.</p>	<p>Перейти к шагу 2.</p>
<p>Шаг 2</p> <p>а Извлеките формирователь изображения и установите его повторно.</p> <p>ПРЕДУПРЕЖДЕНИЕ. Возможность повреждения: Не оставляйте формирователь изображения под воздействием света дольше 10 минут. Длительное воздействие света может привести к снижению качества печати.</p> <p>ПРЕДУПРЕЖДЕНИЕ. Возможность повреждения: Не дотрагивайтесь до внутренней стороны формирователя изображения. Это может привести к его повреждению.</p> <p>б Повторно отправьте задание на печать.</p> <p>Исчез ли серый фон на распечатываемых изображениях?</p>	<p>Неполадка устранена.</p>	<p>Обратитесь в техническая поддержка.</p>

На страницах видны горизонтальные пропуски

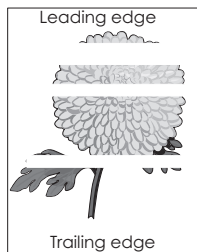

Назначение	Да	Нет
<p>Шаг 1</p> <p>а Убедитесь в том, что прикладная программа использует правильный шаблон заливки.</p> <p>б Повторно отправьте задание на печать.</p> <p>На страницах видны горизонтальные пропуски?</p>	Перейти к шагу 2.	Неполадка устранена.
<p>Шаг 2</p> <p>а Загрузите в указанный лоток или устройство подачи рекомендуемый тип бумаги.</p> <p>б Повторно отправьте задание на печать.</p> <p>На страницах видны горизонтальные пропуски?</p>	Перейти к шагу 3.	Неполадка устранена.
<p>Шаг 3</p> <p>а Извлеките формирователь изображения и установите его повторно.</p> <p>ПРЕДУПРЕЖДЕНИЕ. Возможность повреждения: Не оставляйте формирователь изображения под воздействием света дольше 10 минут. Длительное воздействие света может привести к снижению качества печати.</p> <p>ПРЕДУПРЕЖДЕНИЕ. Возможность повреждения: Не дотрагивайтесь до внутренней стороны формирователя изображения. Это может привести к его повреждению.</p> <p>б Повторно отправьте задание на печать.</p> <p>На страницах видны горизонтальные пропуски?</p>	Перейти к шагу 4.	Неполадка устранена.
<p>Шаг 4</p> <p>Замените формирователь изображения и повторно отправьте задание на печать.</p> <p>На страницах видны горизонтальные пропуски?</p>	Обратитесь в техническая поддержка .	Неполадка устранена.

Неверные поля на распечатываемых изображениях

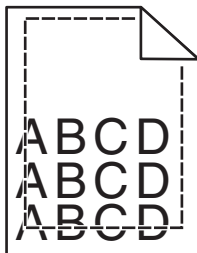

Назначение	Да	Нет
<p>Шаг 1</p> <p>а Отрегулируйте положение направляющих ширины и длины в лотке в соответствии с форматом загруженной бумаги.</p> <p>б Повторно отправьте задание на печать.</p> <p>Размер полей правильный?</p>	Неполадка устранена.	Перейти к шагу 2.
<p>Шаг 2</p> <p>В меню «Бумага» на панели управления принтера задайте формат бумаги в соответствии с загруженной в лоток бумагой.</p> <p>Формат бумаги соответствует загруженной в лоток бумаге?</p>	Перейти к шагу 3.	<p>Выполните одно или несколько из указанных ниже действий.</p> <ul style="list-style-type: none"> • В параметрах лотка укажите формат бумаги для соответствия загруженной в лоток бумаге. • Замените бумагу, загруженную в лоток, в соответствии с форматом бумаги, указанным в параметрах лотка.
<p>Шаг 3</p> <p>а В зависимости от операционной системы укажите формат бумаги в диалоговом окне "Настройка печати" или "Печать".</p> <p>б Повторно отправьте задание на печать.</p> <p>Размер полей правильный?</p>	Неполадка устранена.	Обратитесь в техническая поддержка .

Скручивание бумаги

Назначение	Да	Нет
<p>Шаг 1</p> <p>Отрегулируйте положение направляющих ширины и длины в лотке в соответствии с форматом загруженной бумаги.</p> <p>Направляющие ширины и длины установлены правильно?</p>	Перейти к шагу 2.	Настройте направляющие ширины и длины.
<p>Шаг 2</p> <p>В меню «Бумага» на панели управления принтера задайте тип и плотность бумаги в соответствии с загруженной в лоток бумагой.</p> <p>Параметры типа и плотности бумаги соответствуют типу и плотности загруженной в лоток бумаге?</p>	Перейти к шагу 3.	В параметрах лотка укажите тип и плотность бумаги, которые соответствуют загруженной в лоток бумаге.
<p>Шаг 3</p> <p>а В зависимости от операционной системы укажите тип и плотность бумаги в диалоговом окне "Настройка печати" или "Печать".</p> <p>б Повторно отправьте задание на печать.</p> <p>По-прежнему происходит скручивание бумаги?</p>	Перейти к шагу 4.	Неполадка устранена.
<p>Шаг 4</p> <p>а Извлеките бумагу с лотка и переверните ее другой стороной вверх.</p> <p>б Повторно отправьте задание на печать.</p> <p>По-прежнему происходит скручивание бумаги?</p>	Перейти к шагу 5.	Неполадка устранена.
<p>Шаг 5</p> <p>а Загрузите бумагу из новой пачки.</p> <p>Примечание. Бумага может отсыреть вследствие повышенной влажности воздуха. До загрузки в принтер бумагу следует хранить в фирменной упаковке.</p> <p>б Повторно отправьте задание на печать.</p> <p>По-прежнему происходит скручивание бумаги?</p>	Обратитесь в техническая поддержка .	Неполадка устранена.

Неоднородное качество печати

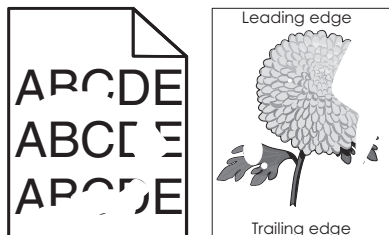

Назначение	Да	Нет
<p>Шаг 1</p> <p>а Отрегулируйте положение направляющих ширины и длины в лотке в соответствии с форматом загруженной в лоток бумаги.</p> <p>б Повторно отправьте задание на печать.</p> <p>По-прежнему отображается неровное качество печати?</p>	Перейти к шагу 2.	Неполадка устранена.
<p>Шаг 2</p> <p>В меню «Бумага» на панели управления принтера задайте тип и формат бумаги в соответствии с загруженной в лоток бумагой.</p> <p>Настроен ли лоток на формат и тип загруженной в него бумаги?</p>	Перейти к шагу 3.	<p>Выполните одно или несколько из указанных ниже действий.</p> <ul style="list-style-type: none"> • В параметрах лотка укажите формат бумаги для соответствия загруженной в лоток бумаге. • Замените бумагу, загруженную в лоток, в соответствии с форматом бумаги, указанном в параметрах лотка.
<p>Шаг 3</p> <p>а В зависимости от операционной системы укажите тип и плотность бумаги в диалоговом окне "Настройка печати" или "Печать".</p> <p>б Повторно отправьте задание на печать.</p> <p>По-прежнему отображается неровное качество печати?</p>	Перейти к шагу 4.	Неполадка устранена.
<p>Шаг 4</p> <p>Проверьте загруженную в лоток бумагу – возможно, используется тисненая бумага с шероховатой поверхностью.</p> <p>Выполняется печать на тисненой бумаге с шероховатой поверхностью?</p>	В меню «Бумага» на панели управления принтера задайте фактуру бумаги в соответствии с загруженной в лоток бумагой.	Перейти к шагу 5.
<p>Шаг 5</p> <p>а Загрузите бумагу из новой пачки.</p> <p>Примечание. Бумага может отсыреть вследствие повышенной влажности воздуха. До загрузки в принтер бумагу следует хранить в фирменной упаковке.</p> <p>б Повторно отправьте задание на печать.</p> <p>По-прежнему отображается неровное качество печати?</p>	Перейти к шагу 6.	Неполадка устранена.

Назначение	Да	Нет
<p>Шаг 6 Замените формирователь изображения и повторно отправьте задание на печать.</p> <p>По-прежнему отображается неровное качество печати?</p>	Обратитесь в техническая поддержка .	Неполадка устранена.

Слишком темная печать

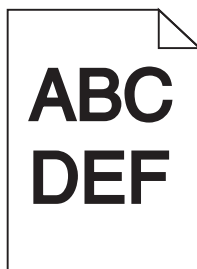

Действия	Да	Нет
<p>Шаг 1 а В меню "Качество" на панели управления принтера выберите параметр Настройка цвета. б Повторно отправьте задание на печать.</p> <p>По-прежнему печать слишком темная?</p>	Перейти к шагу 2.	Неполадка устранена.
<p>Шаг 2 а Значение параметра "Плотность тонера" можно уменьшить, выбрав на панели управления принтером меню "Quality". Примечание. Заводской настройкой по умолчанию является значение 4. б Повторно отправьте задание на печать.</p> <p>По-прежнему печать слишком темная?</p>	Перейти к шагу 3.	Неполадка устранена.
<p>Шаг 3 а В меню «Бумага» на панели управления принтера задайте тип, фактуру и плотность бумаги в соответствии с загруженной в лоток бумагой. б Повторно отправьте задание на печать.</p> <p>Для лотка заданы тип, фактура и плотность загруженной бумаги?</p>	Перейти к шагу 4.	Замените бумагу, загруженную в лоток в соответствии с типом, фактурой и плотностью бумаги, которые указаны в параметрах лотка.
<p>Шаг 4 а В зависимости от операционной системы укажите тип, фактуру и плотность бумаги в диалоговом окне "Настройка печати" или "Печать". б Повторно отправьте задание на печать.</p> <p>По-прежнему печать слишком темная?</p>	Перейти к шагу 5.	Неполадка устранена.

Действия	Да	Нет
<p>Шаг 5</p> <p>Проверьте загруженную в лоток бумагу – возможно, используется тисненая бумага с шероховатой поверхностью.</p> <p>Выполняется печать на тисненой бумаге с шероховатой поверхностью?</p>	<p>В меню "Бумага" на панели управления принтера задайте фактуру бумаги в соответствии с загруженной в лоток бумагой.</p>	<p>Перейти к шагу 6.</p>
<p>Шаг 6</p> <p>а Загрузите бумагу из новой пачки.</p> <p>Примечание. Бумага может отсыреть вследствие повышенной влажности воздуха. До загрузки в принтер бумагу следует хранить в фирменной упаковке.</p> <p>б Повторно отправьте задание на печать.</p> <p>По-прежнему печать слишком темная?</p>	<p>Перейти к шагу 7.</p>	<p>Неполадка устранена.</p>
<p>Шаг 7</p> <p>Замените формирователь изображения и повторно отправьте задание на печать.</p> <p>По-прежнему печать слишком темная?</p>	<p>Обратитесь в техническая поддержка.</p>	<p>Неполадка устранена.</p>

Слишком светлая печать

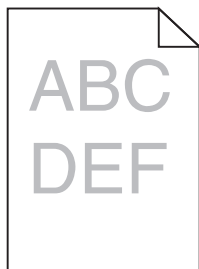

Действия	Да	Нет
<p>Шаг 1</p> <p>а В меню "Качество" на панели управления принтера выберите параметр Настройка цвета.</p> <p>б Повторно отправьте задание на печать.</p> <p>По-прежнему печать слишком светлая?</p>	<p>Перейти к шагу 2.</p>	<p>Неполадка устранена.</p>
<p>Шаг 2</p> <p>а Значение параметра "Плотность тонера" можно увеличить, выбрав на панели управления принтером меню "Quality".</p> <p>Примечание. Заводской настройкой по умолчанию является значение 4.</p> <p>б Повторно отправьте задание на печать.</p> <p>По-прежнему печать слишком светлая?</p>	<p>Перейти к шагу 3.</p>	<p>Неполадка устранена.</p>

Действия	Да	Нет
<p>Шаг 3</p> <p>В меню «Бумага» на панели управления принтера задайте тип, фактуру и плотность бумаги в соответствии с загруженной в лоток бумагой.</p> <p>Для лотка заданы тип, фактура и плотность загруженной бумаги?</p>	Перейти к шагу 4.	В параметрах лотка укажите тип, фактуру и плотность бумаги, которые соответствуют загруженной в лоток бумаге.
<p>Шаг 4</p> <p>а В зависимости от операционной системы укажите тип, фактуру и плотность бумаги в диалоговом окне "Настройка печати" или "Печать".</p> <p>б Повторно отправьте задание на печать.</p> <p>По-прежнему печать слишком светлая?</p>	Перейти к шагу 5.	Неполадка устранена.
<p>Шаг 5</p> <p>Убедитесь, что бумага не имеет тисненую или шероховатую поверхность.</p> <p>Выполняется печать на тисненой бумаге с шероховатой поверхностью?</p>	В меню "Бумага" на панели управления принтера задайте фактуру бумаги в соответствии с загруженной в лоток бумагой	Перейти к шагу 5.
<p>Шаг 6</p> <p>а Загрузите бумагу из новой пачки.</p> <p>Примечание. Бумага может отсыреть вследствие повышенной влажности воздуха. До загрузки в принтер бумагу следует хранить в фирменной упаковке.</p> <p>б Повторно отправьте задание на печать.</p> <p>По-прежнему печать слишком светлая?</p>	Перейти к шагу 7.	Неполадка устранена.
<p>Шаг 7</p> <p>Замените формирова­тель изображения и повторно отправьте задание на печать.</p> <p>По-прежнему печать слишком светлая?</p>	Обратитесь в техническая поддержка .	Неполадка устранена.

Принтер при печати выдает пустые страницы

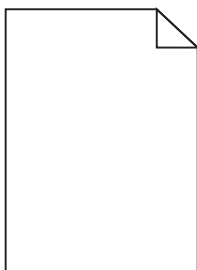

Назначение	Да	Нет
<p>Шаг 1</p> <p>а Проверьте, остался ли упаковочный материал на формирователе изображения.</p> <p>1 Извлеките формирователь изображения.</p> <p>2 Проверьте, полностью ли удален упаковочный материал с формирователя изображения.</p> <p>ПРЕДУПРЕЖДЕНИЕ. Возможность повреждения: Не оставляйте формирователь изображения под воздействием света дольше 10 минут. Длительное воздействие света может привести к снижению качества печати.</p> <p>ПРЕДУПРЕЖДЕНИЕ. Возможность повреждения: Не дотрагивайтесь до внутренней стороны формирователя изображения. Это может привести к его повреждению.</p> <p>3 Повторно установите формирователь изображения.</p> <p>б Повторно отправьте задание на печать.</p> <p>Принтер по-прежнему при печати выдает пустые страницы?</p>	Перейти к шагу 2.	Неполадка устранена.
<p>Шаг 2</p> <p>Замените формирователь изображения и повторно отправьте задание на печать.</p> <p>Принтер по-прежнему при печати выдает пустые страницы?</p>	Обратитесь в техническая поддержка .	Неполадка устранена.

Принтер при печати выдает страницы сплошного черного цвета



Действия	Да	Нет
<p>Шаг 1</p> <p>а Извлеките формирователь изображения и установите его повторно.</p> <p>ПРЕДУПРЕЖДЕНИЕ. Возможность повреждения: Не оставляйте формирователь изображения под воздействием света дольше 10 минут. Длительное воздействие света может привести к снижению качества печати.</p> <p>ПРЕДУПРЕЖДЕНИЕ. Возможность повреждения: Не дотрагивайтесь до внутренней стороны формирователя изображения. Это может привести к его повреждению.</p> <p>б Повторно отправьте задание на печать.</p> <p>Принтер при печати выдает страницы сплошного черного цвета?</p>	Перейти к шагу 2.	Неполадка устранена.

Действия	Да	Нет
<p>Шаг 2 Замените формирователь изображения и повторно отправьте задание на печать.</p> <p>Принтер при печати выдает страницы сплошного черного цвета?</p>	Обратитесь в техническая поддержка .	Неполадка устранена.

При печати на изображениях появляются повторяющиеся дефекты

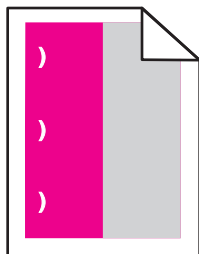

Действия	Да	Нет
<p>Шаг 1 Измерьте расстояние между дефектами. Проверьте, составляет ли расстояние между дефектами:</p> <ul style="list-style-type: none"> • 25,1 мм (0,98 дюйма) • 29,8 мм (1,17 дюйма) • 43,9 мм (1,72 дюйма) • 45,5 мм (1,79 дюйма) • 94,2 мм (3,70 дюйма) <p>Равно ли расстояние между дефектами одной из вышеперечисленных величин?</p>	Перейти к шагу 2.	<p>1 Проверьте, равно ли расстояние между дефектами одной из нижеперечисленных величин.</p> <ul style="list-style-type: none"> • 37,7 мм (1,48 дюйма) • 78,5 мм (3,09 дюйма) • 95 мм (3,74 дюйма) <p>2 Запишите значение расстояния и обратитесь в техническая поддержка или к представителю по обслуживанию.</p>
<p>Шаг 2 Замените формирователь изображения и повторно отправьте задание на печать.</p> <p>Повторяющиеся дефекты все еще появляются?</p>	Контакт техническая поддержка .	Неполадка устранена.

При печати на изображении появляется некоторый оттенок

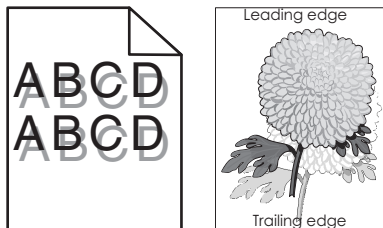

Действия	Да	Нет
<p>Шаг 1 Проверьте, загружена ли в лоток бумага соответствующего типа и плотности.</p> <p>Бумага соответствующего типа и плотности загружена в лоток?</p>	Перейти к шагу 2.	Загрузите в лоток бумагу соответствующего типа и плотности.
<p>Шаг 2 В меню «Бумага» на панели управления принтера задайте тип и плотность бумаги в соответствии с загруженной в лоток бумагой.</p> <p>Параметры принтера соответствуют типу и плотности загруженной в лоток бумаги?</p>	Перейти к шагу 3.	Замените тип и плотность бумаги для соответствия загруженной в лоток бумаге.
<p>Шаг 3</p> <p>а В зависимости от операционной системы укажите тип и плотность бумаги в диалоговом окне "Настройка печати" или "Печать".</p> <p>б Повторно отправьте задание на печать.</p> <p>При печати на изображении по-прежнему появляется некоторый оттенок?</p>	Перейти к шагу 4.	Неполадка устранена.
<p>Шаг 4 Замените формирователь изображения и повторно отправьте задание на печать.</p> <p>При печати на изображении по-прежнему появляется некоторый оттенок?</p>	Обратитесь в техническая поддержка .	Неполадка устранена.

Печать выполняется с перекосом

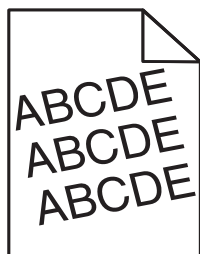

Назначение	Да	Нет
<p>Шаг 1</p> <p>а Отрегулируйте положение направляющих ширины и длины в лотке в соответствии с форматом загруженной бумаги.</p> <p>б Повторно отправьте задание на печать.</p> <p>По-прежнему выполняется печать с перекосом?</p>	Перейти к шагу 2.	Неполадка устранена.
<p>Шаг 2</p> <p>а Проверьте, что для печати используется бумага, которая поддерживается для лотка.</p> <p>б Повторно отправьте задание на печать.</p> <p>По-прежнему выполняется печать с перекосом?</p>	Обратитесь в техническая поддержка .	Неполадка устранена.

На страницах видны повторяющиеся горизонтальные линии

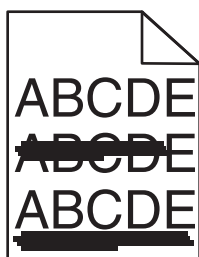

Назначение	Да	Нет
<p>Шаг 1</p> <p>а В зависимости от операционной системы укажите лоток или устройство подачи в диалоговом окне "Настройка печати" или "Печать".</p> <p>б Повторно отправьте задание на печать.</p> <p>На страницах видны повторяющиеся горизонтальные линии?</p>	Перейти к шагу 2.	Неполадка устранена.

Назначение	Да	Нет
<p>Шаг 2</p> <p>В меню «Бумага» на панели управления принтера задайте тип и плотность бумаги в соответствии с загруженной в лоток бумагой.</p> <p>Параметры типа и плотности бумаги соответствуют бумаге в лотке?</p>	Перейти к шагу 3.	<p>Выполните одно или несколько из указанных ниже действий.</p> <ul style="list-style-type: none"> • В параметрах лотка укажите тип и плотность бумаги, которые соответствуют загруженной в лоток бумаге. • Замените бумагу, загруженную в лоток в соответствии с типом и плотностью бумаги, указанных в параметрах лотка.
<p>Шаг 3</p> <p>а Загрузите бумагу из новой пачки.</p> <p>Примечание. Бумага может отсыреть вследствие повышенной влажности воздуха. До загрузки в принтер бумагу следует хранить в фирменной упаковке.</p> <p>б Повторно отправьте задание на печать.</p> <p>На страницах видны повторяющиеся горизонтальные линии?</p>	Перейти к шагу 4.	Неполадка устранена.
<p>Шаг 4</p> <p>а Извлеките формирователь изображения и установите его повторно.</p> <p>ПРЕДУПРЕЖДЕНИЕ. Возможность повреждения: Не оставляйте формирователь изображения под воздействием света дольше 10 минут. Длительное воздействие света может привести к снижению качества печати.</p> <p>ПРЕДУПРЕЖДЕНИЕ. Возможность повреждения: Не дотрагивайтесь до внутренней стороны формирователя изображения. Это может привести к его повреждению.</p> <p>б Повторно отправьте задание на печать.</p> <p>На страницах видны повторяющиеся горизонтальные линии?</p>	Перейти к шагу 5.	Неполадка устранена.
<p>Шаг 5</p> <p>Замените формирователь изображения и повторно отправьте задание на печать.</p> <p>На страницах видны повторяющиеся горизонтальные линии?</p>	Обратитесь в техническая поддержка .	Неполадка устранена.

На страницах видны повторяющиеся вертикальные линии

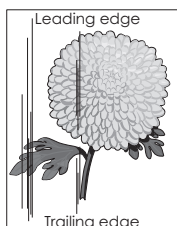
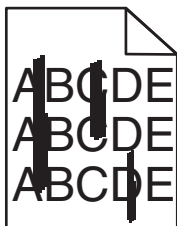

Назначение	Да	Нет
<p>Шаг 1</p> <p>а В зависимости от операционной системы укажите тип, фактуру и плотность бумаги в диалоговом окне "Настройка печати" или "Печать".</p> <p>б Повторно отправьте задание на печать.</p> <p>На страницах видны повторяющиеся вертикальные линии?</p>	Перейти к шагу 2.	Неполадка устранена.
<p>Шаг 2</p> <p>В меню «Бумага» на панели управления принтера задайте фактуру, тип и плотность бумаги в соответствии с загруженной в лоток бумагой.</p> <p>Параметры фактуры, типа и плотности бумаги соответствуют бумаге в лотке?</p>	Перейти к шагу 3.	<p>Выполните одно или несколько из указанных ниже действий.</p> <ul style="list-style-type: none"> • В параметрах лотка укажите фактуру, тип и плотность бумаги, которые соответствуют загруженной в лоток бумаге. • Замените бумагу, загруженную в лоток, в соответствии с форматом бумаги, указанном в параметрах лотка.
<p>Шаг 3</p> <p>а Загрузите бумагу из новой пачки.</p> <p>Примечание. Бумага может отсыреть вследствие повышенной влажности воздуха. До загрузки в принтер бумагу следует хранить в фирменной упаковке.</p> <p>б Повторно отправьте задание на печать.</p> <p>На страницах видны повторяющиеся вертикальные линии?</p>	Перейти к шагу 4.	Неполадка устранена.

Назначение	Да	Нет
<p>Шаг 4</p> <p>а Извлеките формирователь изображения и установите его повторно.</p> <p>ПРЕДУПРЕЖДЕНИЕ. Возможность повреждения: Не оставляйте формирователь изображения под воздействием света дольше 10 минут. Длительное воздействие света может привести к снижению качества печати.</p> <p>ПРЕДУПРЕЖДЕНИЕ. Возможность повреждения: Не дотрагивайтесь до внутренней стороны формирователя изображения. Это может привести к его повреждению.</p> <p>б Повторно отправьте задание на печать.</p> <p>На страницах видны повторяющиеся вертикальные линии?</p>	Перейти к шагу 5.	Неполадка устранена.
<p>Шаг 5</p> <p>Замените формирователь изображения и повторно отправьте задание на печать.</p> <p>На страницах видны повторяющиеся вертикальные линии?</p>	Обратитесь в техническую поддержку .	Неполадка устранена.

На распечатываемых изображениях появляются расплывчатые следы тонера или посторонний фон

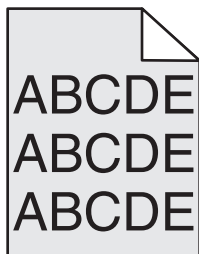

Действия	Да	Нет
<p>Шаг 1</p> <p>а Извлеките формирователь изображения и установите его повторно.</p> <p>ПРЕДУПРЕЖДЕНИЕ. Возможность повреждения: Не оставляйте формирователь изображения под воздействием света дольше 10 минут. Длительное воздействие света может привести к снижению качества печати.</p> <p>ПРЕДУПРЕЖДЕНИЕ. Возможность повреждения: Не дотрагивайтесь до внутренней стороны формирователя изображения. Это может привести к его повреждению.</p> <p>б Повторно отправьте задание на печать.</p> <p>На распечатываемых изображениях исчезают расплывчатые следы тонера или посторонний фон?</p>	Неполадка устранена.	Перейти к шагу 2.

Действия	Да	Нет
<p>Шаг 2 Замените формирователь изображения и повторно отправьте задание на печать.</p> <p>На распечатываемых изображениях исчезают расплывчатые следы тонера или посторонний фон?</p>	Неполадка устранена.	Обратитесь в техническая поддержка .

Стирается тонер

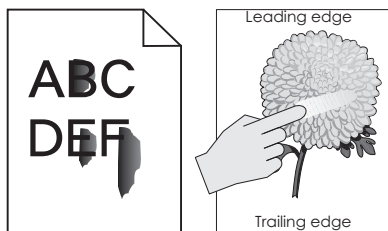

Назначение	Да	Нет
<p>Шаг 1 В меню Paper (Бумага) на панели управления принтера проверьте параметры типа и плотности бумаги.</p> <p>Параметры типа и плотности бумаги соответствует загруженной в лоток бумаге?</p>	Перейти к шагу 2.	В параметрах лотка укажите тип и плотность бумаги, которые соответствуют загруженной в лоток бумаге.
<p>Шаг 2 Проверьте, не используется ли для печати бумага с тисненной или шероховатой поверхностью.</p> <p>Выполняется печать на тисненой бумаге с шероховатой поверхностью?</p>	В меню "Бумага" на панели управления принтера задайте фактуру бумаги.	Обратитесь в техническая поддержка .

На распечатываемых изображениях появляются пятна тонера.

Действия	Да	Нет
<p>Замените формирователь изображения и повторно отправьте задание на печать.</p> <p>На распечатываемых изображениях появляются пятна тонера?</p>	Обратитесь в техническая поддержка .	Неполадка устранена.

Низкое качество печати на прозрачных пленках

Назначение	Да	Нет
<p>Шаг 1</p> <p>В меню «Бумага» на панели управления принтера задайте тип бумаги в соответствии с загруженной в лоток бумагой.</p> <p>Для типа бумаги, загруженной в лоток, задано значение "Прозрачные пленки"?</p>	Перейти к шагу 2.	Для типа бумаги установите значение "Прозрачные пленки".
<p>Шаг 2</p> <p>а Проверьте, используется ли рекомендуемый тип прозрачных пленок.</p> <p>б Повторно отправьте задание на печать.</p> <p>По-прежнему низкое качество печати?</p>	Обратитесь в техническая поддержка .	Неполадка устранена.

Неоднородная плотность печати

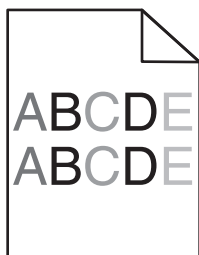

Действия	Да	Нет
<p>Замените формирователь изображения и повторно отправьте задание на печать.</p> <p>Отображается неоднородная плотность печати?</p>	Обратитесь в техническая поддержка .	Неполадка устранена.

На страницах видны вертикальные пропуски

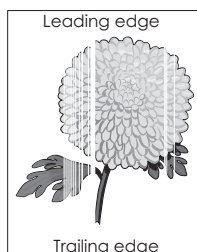

Действия	Да	Нет
<p>Шаг 1</p> <p>а Проверьте, использует ли прикладная программа правильный шаблон заливки.</p> <p>б Повторно отправьте задание на печать.</p> <p>На страницах видны вертикальные пропуски?</p>	Перейти к шагу 2.	Неполадка устранена.
<p>Шаг 2</p> <p>а В меню панели управления принтера "Бумага" проверьте параметры "Тип бумаги" и "Плотность бумаги".</p> <p>б Повторно отправьте задание на печать.</p> <p>На страницах видны вертикальные пропуски?</p>	Перейти к шагу 3.	Неполадка устранена.
<p>Шаг 3</p> <p>Проверьте, используется ли рекомендуемый тип бумаги.</p> <p>а Загрузите в источник бумагу нужного типа.</p> <p>б Повторно отправьте задание на печать.</p> <p>На страницах видны вертикальные пропуски?</p>	Перейти к шагу 4.	Неполадка устранена.
<p>Шаг 4</p> <p>а Извлеките формирователь изображения и установите его повторно.</p> <p>ПРЕДУПРЕЖДЕНИЕ. Возможность повреждения: Не оставляйте формирователь изображения под воздействием света дольше 10 минут. Длительное воздействие света может привести к снижению качества печати.</p> <p>ПРЕДУПРЕЖДЕНИЕ. Возможность повреждения: Не дотрагивайтесь до внутренней стороны формирователя изображения. Это может привести к его повреждению.</p> <p>б Повторно отправьте задание на печать.</p> <p>На страницах видны вертикальные пропуски?</p>	Перейти к шагу 5.	Неполадка устранена.
<p>Шаг 5</p> <p>Замените формирователь изображения и повторно отправьте задание на печать.</p> <p>На страницах видны вертикальные пропуски?</p>	Обратитесь в техническая поддержка .	Неполадка устранена.

Неполадки, связанные с качеством цветной печати

Часто задаваемые вопросы о цветной печати

Что такое цвет RGB?

Смешивание красного, зеленого и синего цветов в различных соотношениях позволяет получить широкий диапазон естественных цветов. Например, в результате смешивания красного и зеленого цветов можно получить желтый цвет. Этот способ формирования цветов применяется в телевизорах и мониторах компьютеров. RGB – это способ описания цветов, при котором для задания конкретного цвета указывается интенсивность красной, зеленой и синей составляющих этого цвета.

Что такое цвет CMYK?

При печати с применением чернил или тонера бирюзового, пурпурного, желтого и черного цветов в различных соотношениях можно получить широкий диапазон естественных цветов. Например, с помощью бирюзовых и желтых чернил можно получить зеленый цвет. Этот способ формирования цветов применяется при типографской печати, а также при печати на струйных и лазерных принтерах. CMYK – это способ описания цветов, при котором для задания конкретного цвета указывается интенсивность бирюзовой, пурпурной, желтой и черной составляющих этого цвета.

Как задается цвет в распечатываемом документе?

В прикладных программах для задания цвета, как правило, применяется схема RGB или CMYK. Кроме того, пользователи прикладных программ могут изменять цвет любого объекта в документе. Для получения дополнительной информации см. справку операционной системы.

Каким образом в принтер поступает информация о распечатываемом цвете?

В процессе печати документа на принтер передается информация о типе и цвете каждого объекта. Информация о цветах обрабатывается с применением таблиц преобразования цветов, в результате чего по каждому цвету рассчитывается количество бирюзового, пурпурного, желтого и черного тонера, требуемое для печати желаемого цвета. Применение таблиц преобразования цветов определяется информацией об объекте. Например, можно применять одну таблицу преобразования цветов к тексту, а другую – к фотографическим изображениям.

Что такое ручная цветокоррекция?

Когда включена ручная цветокоррекция, для обработки объектов принтер применяет заданные пользователем таблицы преобразования цветов. Однако для параметра "Цветокоррекция" требуется установить значение "Вручную"; в противном случае заданное пользователем преобразование цветов выполняться не будет. Параметры ручной цветокоррекции относятся к конкретному типу распечатываемого объекта (текст, графика или изображения) и способа задания цветов объекта в прикладной программе (цветовая схема RGB или CMYK).

Примечания.

- Если формирование цветов в прикладной программе выполняется без применения схем RGB или CMYK, задание режима ручной цветокоррекции не влияет на цветопередачу. Если управление цветопередачей осуществляется прикладной программой или операционной системой компьютера, режим ручной цветокоррекции также не действует.
- При выбранном параметре **Автоматическая цветокоррекция** таблицы преобразования цветов будут создавать цвета, которые используются для большинства документов.

Для применения другой таблицы преобразования цветов выполните такие действия:

- 1 В меню "Качество" на панели управления принтера выберите пункт **Цветокоррекция** и выберите параметр **Вручную**.
- 2 В меню "Качество" на панели управления принтера выберите **Ручные уст-ки цвета**, затем выберите соответствующую таблицу преобразования цветов для типа обрабатываемого объекта.

Тип объекта	Таблицы преобразования цветов
Изображение RGB Текст RGB Графика RGB	<ul style="list-style-type: none"> • Яркие — обеспечивает более яркие и насыщенные цвета, может применяться ко всем цветовым форматам на входе. • Дисплей sRGB — обеспечивает цвета, примерно соответствующие цветам, отображаемым на экране монитора компьютера. Примечание. Использование черного тонера оптимизировано для печати фотографий. • Отобр — наст черный — обеспечивает цвета, примерно соответствующие цветам, отображаемым на экране монитора компьютера. Для передачи всех оттенков нейтрального серого цвета используется только черный тонер. • Яркие sRGB — обеспечивается повышенная насыщенность цвета по сравнению с таблицей преобразования цветов "Дисплей sRGB". Примечание. Использование черного тонера оптимизировано для печати деловой графических элементов. • Выкл. — цветокоррекция не применяется.
Изображение CMYK Текст CMYK Графика CMYK	<ul style="list-style-type: none"> • US CMYK — применяется цветокоррекция, обеспечивающая наилучшее соответствие результирующих цветов спецификации SWOP (спецификация для сетевой офсетной печати). • Euro CMYK — применяется цветокоррекция, обеспечивающая наилучшее соответствие цветопередачи стандарту Euroscale. • Яркие CMYK — обеспечивается повышенная насыщенность цвета по сравнению с таблицей преобразования цветов US CMYK. • Выкл. — цветокоррекция не применяется.

Можно ли обеспечить точное воспроизведение отдельного цвета (например, цвета логотипа компании)?

В меню "Качество" на панели управления принтера присутствует девять наборов образцов цветов. Их выбор предусмотрен также на странице "Образцы цветов" Embedded Web Server. При выборе какого-либо из вариантов распечатывается несколько страниц, содержащих несколько сотен цветных квадратов. В зависимости от выбранной таблицы на каждом квадрате указана комбинация цветов CMYK или RGB. Цвет каждого квадрата формируется посредством применения выбранной таблицы преобразования цветов к указанной на квадрате комбинации цветов CMYK или RGB.

Просматривая страницы с образцами цветов, вы можете выбрать квадрат, цвет которого наиболее близок к требуемому. Указанную на выбранном квадрате комбинацию цветов можно затем применить для изменения цвета объекта в прикладной программе. Подробнее см. справку операционной системы.

Примечание. Для применения выбранной таблицы преобразования цветов к конкретному объекту может потребоваться задать для параметра "Цветокоррекция" значение "Ручная".

При выборе набора образцов цветов для конкретной задачи настройки соответствия цветов следует учитывать заданное значение параметра "Цветокоррекция", типа распечатываемого объекта и способа задания цветов объекта в прикладной программе. Если для параметра "Цветокоррекция" задано значение "Выкл.", цвет формируется на основе информации, содержащейся в задании на печать; преобразование цветов не применяется.

Примечание. Если формирование цветов в прикладной программе выполняется без применения схем RGB или CMYK, настройка цветопередачи с помощью страниц с образцами цветов не оказывает влияния на цвета. Кроме того, в прикладной программе или в операционной системе компьютера может быть предусмотрена коррекция цветов, заданных в прикладной программе посредством цветowych схем RGB или CMYK, с помощью системы управления цветом. В этом случае распечатываемый цвет может не соответствовать цветам на страницах с образцами цветов.

При проецировании цветные изображения на прозрачной пленке выглядят темными.

Примечание. Эта неполадка возникает при просмотре прозрачных пленок с помощью отражающих диапроекторов. Наилучшее качества цветопередачи обеспечивается диапроекторами, пропускающими свет через пленку.

Действия	Да	Нет
<p>Шаг 1 На панели управления принтера для параметра «Тип бумаги» выберите значение «Прозрачные пленки».</p> <p>Правильно ли установлен тип бумаги?</p>	Перейти к шагу 2.	Для типа бумаги установите значение "Прозрачные пленки".
<p>Шаг 2 Уменьшите плотность тонера, а затем повторно отправьте задание на печать.</p> <p>Выглядит ли цветное изображение на прозрачной пленке более темным?</p>	Неполадка устранена.	Перейти к шагу 3.
<p>Шаг 3 Убедитесь в использовании цветной прозрачной пленки рекомендованного типа, а затем повторно отправьте задание на печать.</p> <p>Выглядит ли цветное изображение на прозрачной пленке более темным?</p>	Неполадка устранена.	Обратитесь в техническая поддержка .

Цвет печати не соответствует цвету в исходном файле

Примечание. В режиме автоматической цветокоррекции таблицы преобразования цветов, как правило, обеспечивают наилучшее соответствие цветам на стандартном мониторе компьютера. Однако вследствие технологических различий между принтерами и мониторами воспроизведение многих цветов зависит от модели монитора и условий освещения.

Действия	Да	Нет
<p>Шаг 1</p> <p>а Установите параметр «Цветокоррекция» в значение «Выкл.».</p> <p>Примечание. Если функция цветокоррекции принтера отключена, цвет формируется на основе информации, содержащейся в задании на печать, и преобразование цветов не применяется.</p> <p>б Повторно отправьте задание на печать.</p> <p>Соответствует ли цвет печати цвету в файле, отображенном на экране компьютера?</p>	Неполадка устранена.	Перейти к шагу 2.
<p>Шаг 2</p> <p>На панели управления принтера выберите меню «Качество» и выполните следующие действия.</p> <p>а Выберите Цветокоррекция, а затем выберите Вручную.</p> <p>б Выберите Ручные уст-ки цвета, затем выберите соответствующую таблицу преобразования цветов для типа обрабатываемого объекта.</p> <p>в Повторно отправьте задание на печать.</p> <p>Соответствует ли цвет печати цвету в файле, отображенном на экране компьютера?</p>	Неполадка устранена.	Обратитесь в техническая поддержка .

Распечатанный документ имеет посторонний оттенок

Действия	Да	Нет
<p>Настроить цветовой баланс.</p> <p>а В меню «Цветовой баланс» на панели управления принтера увеличьте или уменьшите значения бирюзового, пурпурного, желтого и черного цветов.</p> <p>б Повторно отправьте задание на печать.</p> <p>Имеет ли распечатанный документ посторонний оттенок до сих пор?</p>	Неполадка устранена.	Обратитесь в техническая поддержка .

Встроенный веб-сервер не открывается

Действия	Да	Нет
<p>Шаг 1</p> <p>а Включите принтер.</p> <p>б Откройте веб-браузер и в поле адреса введите IP-адрес принтера.</p> <p>в Нажмите клавишу Enter.</p> <p>Встроенный веб-сервер открыт?</p>	Неполадка устранена.	Перейти к шагу 2.
<p>Шаг 2</p> <p>Убедитесь, что IP-адрес принтера правильный.</p> <p>а Получение IP-адреса принтера.</p> <ul style="list-style-type: none"> • В разделе «TCP/IP» меню «Сеть/порты» • Путем печати страницы настройки сети или параметров меню и поиска раздела «TCP/IP» <p>Примечание. IP-адрес отображается в виде четырех наборов цифр, разделенных точками, например 123.123.123.123.</p> <p>б Откройте веб-браузер и в поле адреса введите IP-адрес принтера.</p> <p>Примечание. В зависимости от параметров сети может потребоваться ввести “https://” вместо “http://” перед IP-адресом сканера для доступа к встроенному веб-серверу встроенный веб-сервер.</p> <p>в Нажмите клавишу Enter.</p> <p>Встроенный веб-сервер открыт?</p>	Неполадка устранена.	Перейти к шагу 3.
<p>Шаг 3</p> <p>Проверьте работу сети.</p> <p>а Распечатайте страницу сетевых параметров</p> <p>б Проверьте первый раздел страницы сетевых параметров и убедитесь в том, что в поле «Состояние» указано значение Подключен.</p> <p>Примечание. Если в поле «Состояние» указано значение Не подключен, данная линия локальной сети не работает или неисправен сетевой кабель. Обратитесь за помощью к специалисту по поддержке, а затем распечатайте еще одну страницу настройки сети.</p> <p>в Откройте веб-браузер и в поле адреса введите IP-адрес принтера.</p> <p>г Нажмите клавишу Enter.</p> <p>Встроенный веб-сервер открыт?</p>	Неполадка устранена.	Перейти к шагу 4.

Действия	Да	Нет
<p>Шаг 4</p> <p>Проверьте надежность подсоединения кабелей к принтеру и серверу печати.</p> <p>а Надежно подсоедините кабели. Подробнее см. документацию по установке, входящую в комплект поставки принтера.</p> <p>б Откройте веб-браузер и в поле адреса введите IP-адрес принтера.</p> <p>в Нажмите клавишу Enter.</p> <p>Встроенный веб-сервер открыт?</p>	Неполадка устранена.	Перейти к шагу 5.
<p>Шаг 5</p> <p>Временно отключите прокси-серверы.</p> <p>Прокси-сервера могут блокировать или ограничивать доступ к некоторым веб-узлам, включая встроенный веб-сервер.</p> <p>Встроенный веб-сервер открыт?</p>	Неполадка устранена.	Обратитесь к специалисту по обслуживанию системы.

Обращение в службу технической поддержки

Обращаясь в службу поддержки заказчиков, необходимо описать характер неполадки, сообщение, отображаемое на дисплее принтера, и действия, предпринятые для устранения неполадки.

Необходимо знать модель и серийный номер принтера. Для получения дополнительной информации см. этикетку на задней панели принтера. Серийный номер также указан на странице параметров меню.

Компания Lexmark может предложить ряд способов для устранения проблемы печати. Зайдите на веб-узел компании Lexmark по адресу <http://support.lexmark.com> и выполните одно из следующих действий.

Техническая библиотека	Решение наиболее распространенных проблем можно найти в руководствах, вспомогательной документации, драйверах и других ресурсах, которые можно загрузить из нашей библиотеки.
Электронная почта	Можно отправить компании Lexmark сообщение электронной почты с описанием проблемы. Специалист по поддержке ответит на ваше письмо и предоставит информацию, которая поможет устранить неполадку.
Поддержка путем общения через Интернет	Можно связаться непосредственно с ответственным специалистом по поддержке. Он может самостоятельно устранить неполадку в принтере или перенаправить ваш запрос в Службу помощи, ответственный специалист которой может подключиться к вашему компьютеру через Интернет и устранить неполадку, установить обновления или выполнить другие задачи, которые помогут вам успешно пользоваться продуктом Lexmark.

Также оказывается поддержка по телефону В США или Канаде позвоните по телефону 1-800-539-6275. Для получения технической поддержки в других странах или регионах посетите веб-узел по адресу <http://support.lexmark.com>.

Примечания

Сведения о продукте

Наименование устройства:

Lexmark CS310n и CS310dn

Тип устройства:

5027

Модели:

210, 230

Замечание к выпуску

Июнь 2013 г.

Следующий пункт не относится к тем странам, где подобное условие противоречит местному законодательству: КОМПАНИЯ LEXMARK INTERNATIONAL, INC. ПРЕДОСТАВЛЯЕТ ЭТУ ПУБЛИКАЦИЮ «КАК ЕСТЬ» БЕЗ КАКИХ-ЛИБО ГАРАНТИЙ, КАК ЯВНЫХ, ТАК И ПОДРАЗУМЕВАЕМЫХ, ВКЛЮЧАЯ ПОДРАЗУМЕВАЕМЫЕ ГАРАНТИИ КОММЕРЧЕСКОГО УСПЕХА ИЛИ ПРИГОДНОСТИ ДЛЯ ОПРЕДЕЛЕННОЙ ЗАДАЧИ. В некоторых областях не разрешен отказ от оговоренных явно или подразумеваемых гарантий при определенных сделках, поэтому данное положение, возможно, к Вам не относится.

В настоящем издании могут содержаться технические неточности или типографские ошибки. Содержащаяся здесь информация периодически корректируется; данные изменения будут включены в последующие издания. В любое время в описываемые продукты или программы могут быть внесены изменения или усовершенствования.

Упоминание в этом документе изделий, программ или услуг не означает, что изготовитель намерен поставлять их во все страны, в которых он осуществляет свою деятельность. Любые упоминания изделий, программ или услуг не означают и не предполагают, что может быть использовано только это изделие, программа или услуга. Вместо них может быть использовано любое эквивалентное изделие, программа или услуга, если при этом не нарушаются существующие права интеллектуальной собственности. Пользователь сам несет ответственность за оценку и проверку работы настоящего изделия в связи с использованием других изделий, программ или услуг, кроме явно указанных изготовителем.

Техническую поддержку Lexmark можно получить по адресу <http://support.lexmark.com>.

Подробнее о расходных материалах и загружаемых файлах см. на странице www.lexmark.com.

© Lexmark International, Inc., 2013 г.

Все права защищены.

Товарные знаки

Lexmark, Lexmark с ромбом и MarkVision являются товарными знаками корпорации Lexmark International, зарегистрированными в США и/или других странах.

Mac и логотип Mac являются товарными знаками корпорации Apple Inc., зарегистрированными в США и других странах.

PCL® является зарегистрированным товарным знаком компании Hewlett-Packard. PCL является наименованием, используемым компанией Hewlett-Packard для обозначения набора команд принтера (языка) и функций, реализованных в принтерах этой компании. Данный принтер разрабатывался как совместимый с языком PCL. Это означает, что принтер распознает команды PCL, используемые различными прикладными программами, и эмулирует функции, соответствующие данным командам.

Другие товарные знаки являются собственностью соответствующих владельцев.

AirPrint и логотип AirPrint являются товарными знаками корпорации Apple, Inc.

Уведомления о лицензировании

Информация о лицензировании по данному продукту находится в корневом каталоге компакт-диска.

Уровни шума

Следующие измерения были сделаны в соответствии с ISO 7779, а результаты предоставлены в соответствии с требованиями ISO 9296.

Примечание. Некоторые режимы могут отсутствовать на устройстве.

Среднее звуковое давление на расстоянии 1 м, дБА	
Выполняется печать	48 дБа
Готов	16 дБа

Значения могут изменяться. Чтобы узнать текущие значения, посетите узел: www.lexmark.com.

Инструкция по обращению с отходами электрического и электронного оборудования (WEEE)



Логотип WEEE обозначает специальные программы и процедуры утилизации электронных изделий в странах Европейского союза. Мы призываем пользователей возвращать изделия для утилизации.

Для получения дополнительной информации о способах утилизации перейдите на web-узел корпорации Lexmark по адресу www.lexmark.com и уточните номер телефона ближайшего коммерческого представительства.

Утилизация изделий

Процедура утилизации принтера и расходных материалов отличается от процедуры утилизации обычных бытовых отходов. За информацией о возможностях утилизации обращайтесь в местные органы власти.

Предупреждение о чувствительности к разрядам статического электричества



Этим знаком обозначаются компоненты, чувствительные к статическому электричеству. Перед тем, как прикасаться к поверхностям, отмеченным такими знаками, необходимо дотронуться до металлического корпуса принтера.

ENERGY STAR

Любой продукт Lexmark с эмблемой ENERGY STAR на корпусе или на начальном экране сертифицирован на соответствие требованиям (EPA) ENERGY STAR, если его конфигурация и поставка выполнены корпорацией Lexmark.



Информация о температуре

Рабочая температура окружающей среды	от 15,6 до 32,2°C (от 60 до 90°F)
Температура перевозки	от -40 до 43,3°C (от -40 до 110°F)
Температура хранения и относительная влажность	от 1 до 35°C (от 34 до 95°F) от 8 до 80 % отн. влажности

Información de la energía de Mýico

Consumo de energía en operación:

540 Вт/ч

Consumo de energía en modo de espera:

0,2 Вт/ч

Cantidad de producto por unidad de energía consumida:

2,78 стр. / Вт/ч

Уведомление о лазерном излучении

Данный принтер сертифицирован в США как соответствующий требованиям DHHS 21 CFR, глава I, подраздел J, для лазерных устройств класса I (1), а также сертифицирован в других странах как лазерное устройство класса I, соответствующее требованиям стандарта IEC 60825-1.

Лазерные устройства класса I считаются безопасными. Внутри принтера находится лазер класса IIIb (3b), в качестве которого обычно используется арсенид-галлиевый лазер мощностью 7 мВт, излучающий в диапазоне длин волн 655-675 нанометров. Лазерная система и принтер сконструированы таким образом, что при нормальных условиях эксплуатации, техническом обслуживании и при соблюдении предписанных условий ремонта персонал не подвергается воздействию лазерного излучения, превышающего уровень класса I.

Информационная этикетка о лазерном излучении

На данном принтере, как показано ниже, может присутствовать этикетка с уведомлением о лазерном излучении:

DANGER - Invisible laser radiation when cartridges are removed and interlock defeated. Avoid exposure to laser beam.
 PERIGO - Radiação a laser invisível ser liberada se os cartuchos forem removidos e o lacre rompido. Evite a exposição aos feixes de laser.
 Opasnost - Nevidljivo lasersko zračenje kada su kasete uklonjene i poništena sigurnosna veza. Izbjegavati izlaganje zracima.
 NEBEZPEČN Když jsou vyjmuty kazety a je odblokována pojistka, ze zařízení vyšlo neviditelné laserové záření. Nevystavujte se působení laserového paprsku.
 FARE - Usynlig laserstråling, nepatroner fjernes, og spjæanordningen er slet fra. Undgået blive udsat for laserstrålen.
 GEVAAR - Onzichtbare laserstraling wanneer cartridges worden verwijderd en een vergrendeling wordt genegeerd. Voorkom blootstelling aan de laser.
 DANGER - Rayonnements laser invisibles lors du retrait des cartouches et du déverrouillage des loquets. Éviter toute exposition au rayon laser.
 VAARA - Näkymättömät laserstrålyden varottava, kun vääkasetit on poistettu ja lukitus on auki. Vääkaserstråle altistumista.
 GEFAHR - Unsichtbare Laserstrahlung beim Herausnehmen von Druckkassetten und offener Sicherheitssperre. Laserstrahl meiden.
 KINΔYNOΣ - Έκλυση αόρατης ακτινοβολίας laser κατά την αφαίρεση των κασετών και την απαφύλιση της μανδάλωσης. Αποφεύγετε την έκθεση στην ακτινοβολία laser.
 VESZÉLY - Nem látható lézersugárzó fordulhat elő a patronok eltávolításakor és a zárszerkezet felbontásakor. Kerülje a lézersugárnak való kitettséget.
 PERICOLO - Emissioni di radiazioni laser invisibili durante la rimozione delle cartucce e del blocco. Evitare l'esposizione al raggio laser.
 FARE - Usynlig laserstråling nekassetten tas ut og sperren er satt ut av spill. Unngå eksponering for laserstrålen.
 NIEBEZPIECZENSTWO - niewidzialne promieniowanie laserowe podczas usuwania kaset i blokady. Należy unikać naświetlenia promieniem lasera.
 ОПАСНО! Невидимое лазерное излучение при извлеченных картриджах и снятии блокировки. Избегайте воздействия лазерных лучей.
 Pozor - Nebezpečnost neviditeľného laserového žiarenia pri odobratí kazetových a odblokovanej poistke. Nevystavujte sa laseru.
 PELIGRO: Se producen radiaciones laser invisibles al extraer los cartuchos con el interbloqueo desactivado. Evite la exposición al haz de laser.
 FARA - Osynlig laserstråling på patroner tas ur och spjæmekanismen öppnas. Undvik exponering för laserstrålen.
 危険 - 当移除碳粉盒及互锁失效时会产生看不见的激光辐射, 请避免暴露在激光光束下。
 危険 - 移除碳粉匣与安全連續開關失效時會產生看不見的雷射輻射。請避免暴露在雷射光束下。
 危険 - カートリッジが取り外され、内部ロックが無効になると、見えないレーザー光が放射されます。このレーザー光に当たらないようにしてください。

Потребляемая мощность

Потребление энергии устройством

В следующей таблице приведены характеристики потребляемой мощности устройства.

Примечание. Некоторые режимы могут отсутствовать на устройстве.

Режим	Описание	Потребляемая мощность (Вт)
Выполняется печать	Устройство создает печатный документ из электронных документов.	480 Вт
Копировать	Устройство создает печатные документы на основе печатных оригиналов.	н.д.
Сканировать	Устройство выполняет сканирование печатных документов.	н.д.
Готов	Устройство ожидает задание на печать.	30 Вт
Спящий режим	Устройство находится в режиме энергосбережения высокого уровня.	5 Вт
Гибернация	Устройство находится в режиме энергосбережения низкого уровня.	0,5 Вт
Выкл	Устройство подключено к электророзетке, но выключатель питания выключен.	0,0 Вт

Уровни энергопотребления, указанные в предыдущей таблице, представляют собой усредненные по времени измерения. Мгновенные значения потребляемой мощности могут быть существенно выше этого среднего значения.

Значения могут изменяться. Чтобы узнать текущие значения, посетите узел: www.lexmark.com.

Спящий режим

Это устройство имеет режим пониженного энергопотребления, который называется *Спящий режим*. Спящий режим позволяет экономить энергию, снижая уровень потребляемой энергии во время длительного простоя. Спящий режим включается автоматически, если устройство не используется в течение указанного периода, который называется *Период ожидания спящего режима*.

Стандартная заводская настройка периода ожидания спящего режима для данного продукта составляет (в минутах):	30 минут
--	----------

С помощью меню конфигурации время ожидания для перехода в спящий режим можно изменять в пределах от 1 до 180 минут. После установки малого значения времени ожидания для перехода в спящий режим происходит сокращение энергопотребления, но увеличивается время отклика устройства. После установки большого значения времени ожидания для перехода в спящий режим время отклика устройства уменьшается, но происходит увеличение энергопотребления.

Устройство выключено, но подключено к розетке

Если данное устройство, когда выключено, но подключено к розетке, потребляет некоторую небольшую энергию, то чтобы полностью прекратить потребление энергии устройством, отключите его от электрической розетки.

Суммарное энергопотребление

Иногда требуется определить суммарное энергопотребление устройства. Поскольку потребляемая мощность измеряется в ваттах, то для определения энергопотребления это значение необходимо умножить на время, в течение которого устройство находится в каждом режиме. Суммарное энергопотребление устройства равно сумме энергий, потребленных им в каждом режиме.

Соответствие директивам Европейского сообщества (ЕС)

Данное изделие соответствует требованиям по безопасности, изложенным в директивах Совета 2004/108/ЕС, 2006/95/ЕС и 2009/125/ЕС по сближению и согласованию законодательств государств-участников об электромагнитной совместимости и безопасности электрического оборудования, предназначенного для эксплуатации в пределах определенных диапазонов напряжения, а также по экологическим требованиям к продукции, связанной с энергопотреблением.

Производитель данного изделия: Lexmark International, Inc., 740 West New Circle Road, Lexington, KY, 40550 USA. Авторизованный представитель: Lexmark International Technology Hungria Kft., 8 Lechner utca fasor, Millennium Tower III, 1095 Budapest HUNGARY. Заявление о соответствии требованиям указанных директив может быть предоставлено авторизованным представителем по запросу.

Данное изделие соответствует ограничениям на оборудование класса В EN 55022 и требованиям по технике безопасности EN 60950.

Уведомления о соответствии стандартам для беспроводных устройств

Данный раздел содержит следующую информацию о соответствии стандартам, относящимся к устройствам беспроводной связи, содержащим передатчики, включая помимо всего прочего беспроводные сетевые карты или бесконтактные считыватели идентификационных карточек.

Уведомление о модульном компоненте

Данное устройство может содержать следующие модульные компоненты:

Тип нормативных документов-модель Lexmark LEX-M01-005; FCC ID (Идентификационный номер Федеральной комиссии США по связи): IYLLEXM01005; IC:2376A-M01005

Воздействие радиочастотного излучения

Мощность излучения данного устройства существенно ниже ограничений FCC и других нормативных агентств по радиочастотному излучению. В соответствии с требованиями FCC и других нормативных агентств по дозе радиочастотного облучения расстояние между антенной данного устройства и человеком должно быть не менее 20 см (8 дюймов).

Примечания для пользователей в странах Европейского союза

Данное устройство соответствует требованиям по безопасности директив Комитета Европейского сообщества 2004/108/ЕС, 2006/95/ЕС, 1999/5/ЕС и 2009/125/ЕС о приближении и согласовании законов стран-участников относительно электромагнитной совместимости и безопасности электрического оборудования, предназначенного для использования в указанном диапазоне напряжений, радиооборудования и окончного оборудования связи, а также по экологическим требованиям к энергопотребляющим устройствам.

На соответствие стандартам указывает маркировка CE.



Производитель данного изделия: Lexmark International, Inc., 740 West New Circle Road, Lexington, KY, 40550 USA. Авторизованный представитель: Lexmark International Technology Hungba Kft., 8 Lechner utca fasor, Millennium Tower III, 1095 Budapest HUNGARY. Заявление о соответствии требованиям указанных директив может быть предоставлено авторизованным представителем по запросу.

Данное изделие соответствует ограничениям на оборудование класса В EN 55022 и требованиям по технике безопасности EN 60950.

Устройства с возможностью работы в беспроводных локальных сетях 2,4 ГГц соответствуют требованиям по безопасности директив Комитета ЕС 2004/108/ЕС, 2006/95/ЕС, 1999/5/ЕС и 2009/125/ЕС о приближении и согласовании законов стран-участников относительно электромагнитной совместимости и безопасности электрического оборудования, предназначенного для использования в указанном диапазоне напряжений, а также радиооборудования и окончного оборудования связи.

На соответствие стандартам указывает маркировка CE.



Разрешено применение во всех странах Европейского Союза и Европейской ассоциации свободной торговли. Использовать только в помещениях.

Производитель данного изделия: Lexmark International, Inc., 740 West New Circle Road, Lexington, KY, 40550 USA. Авторизованный представитель: Lexmark International Technology Hungba Kft., 8 Lechner utca fasor, Millennium Tower III, 1095 Budapest HUNGARY. Заявление о соответствии требованиям указанных директив может быть предоставлено авторизованным представителем по запросу.

Данный продукт может использоваться в странах, перечисленных в следующей таблице.

AT	BE	BG	CH	CY	CZ	DE	DK	EE
EL	ES	FI	FR	HR	HU	IE	IS	IT
LI	LT	LU	LV	MT	NL	NO	PL	PT
RO	SE	SI	SK	TR	UK			

Česky	Společnost Lexmark International, Inc. tímto prohlašuje, že výrobek tento výrobek je ve shodě se základními požadavky a dalšími příslušnými ustanoveními směrnice 1999/5/ES.
Dansk	Lexmark International, Inc. erklærer herved, at dette produkt overholder de væsentlige krav og øvrige relevante krav i direktiv 1999/5/EF.
Deutsch	Hiermit erklärt Lexmark International, Inc., dass sich das Gerät dieses Gerät in Übereinstimmung mit den grundlegenden Anforderungen und den übrigen einschlägigen Bestimmungen der Richtlinie 1999/5/EG befindet.
Ελληνική	ΜΕ ΤΗΝ ΠΑΡΟΥΣΑ Η LEXMARK INTERNATIONAL, INC. ΔΗΛΩΝΕΙ ΟΤΙ ΑΥΤΟ ΤΟ ΠΡΟΪΟΝ ΣΥΜΜΟΡΦΩΝΕΤΑΙ ΠΡΟΣ ΤΙΣ ΟΥΣΙΩΔΕΙΣ ΑΠΑΙΤΗΣΕΙΣ ΚΑΙ ΤΙΣ ΛΟΙΠΕΣ ΣΧΕΤΙΚΕΣ ΔΙΑΤΑΞΕΙΣ ΤΗΣ ΟΔΗΓΙΑΣ 1999/5/ΕΚ.
English	Hereby, Lexmark International, Inc., declares that this type of equipment is in compliance with the essential requirements and other relevant provisions of Directive 1999/5/EC.
Español	Por medio de la presente, Lexmark International, Inc. declara que este producto cumple con los requisitos esenciales y cualesquiera otras disposiciones aplicables o exigibles de la Directiva 1999/5/CE.
Eesti	Käesolevaga kinnitab Lexmark International, Inc., et seade see toode vastab direktiivi 1999/5/EÜ põhinõuetele ja nimetatud direktiivist tulenevatele muudele asjakohastele sätetele.
Suomi	Lexmark International, Inc. vakuuttaa täten, että tämä tuote on direktiivin 1999/5/EY oleellisten vaatimusten ja muiden sitä koskevien direktiivin ehtojen mukainen.
Français	Par la présente, Lexmark International, Inc. déclare que l'appareil ce produit est conforme aux exigences fondamentales et autres dispositions pertinentes de la directive 1999/5/CE.
Magyar	Alulírott, Lexmark International, Inc. nyilatkozom, hogy a termék megfelel a vonatkozó alapvető követelményeknek és az 1999/5/EC irányelv egyéb előírásainak.
Íslenska	Hér með lýsir Lexmark International, Inc. yfir því að þessi vara er í samræmi við grunnkröfur og aðrar kröfur, sem gerðar eru í tilskipun 1999/5/EC.
Italiano	Con la presente Lexmark International, Inc. dichiara che questo prodotto è conforme ai requisiti essenziali ed alle altre disposizioni pertinenti stabilite dalla direttiva 1999/5/CE.
Latviski	Ar šo Lexmark International, Inc. deklarē, ka šis izstrādājums atbilst Direktīvas 1999/5/EK būtiskajām prasībām un citiem ar to saistītajiem noteikumiem.
Lietuvių	Šiuo Lexmark International, Inc. deklaruoja, kad šis produktas atitinka esminius reikalavimus ir kitas 1999/5/EB direktyvos nuostatas.
Malti	Bil-preżenti, Lexmark International, Inc., jiddikjara li dan il-prodott huwa konformi mal-ħtiġijiet essenzjali u ma dispożizzjonijiet oħrajn relevanti li jinsabu fid-Direttiva 1999/5/KE.
Nederlands	Hierbij verklaart Lexmark International, Inc. dat het toestel dit product in overeenstemming is met de essentiële eisen en de andere relevante bepalingen van richtlijn 1999/5/EG.
Norsk	Lexmark International, Inc. erklærer herved at dette produktet er i samsvar med de grunnleggende krav og øvrige relevante krav i direktiv 1999/5/EF.
Polski	Niniejszym Lexmark International, Inc. oświadcza, że niniejszy produkt jest zgodny z zasadniczymi wymogami oraz pozostałymi stosownymi postanowieniami Dyrektywy 1999/5/EC.
Português	A Lexmark International Inc. declara que este este produto está conforme com os requisitos essenciais e outras disposições da Diretiva 1999/5/CE.
Slovensky	Lexmark International, Inc. týmto vyhlasuje, že tento produkt spĺňa základné požiadavky a všetky príslušné ustanovenia smernice 1999/5/ES.
Slovensko	Lexmark International, Inc. izjavlja, da je ta izdelek v skladu z bistvenimi zahtevami in ostalimi relevantnimi določili direktive 1999/5/ES.

Svenska	Härmed intygar Lexmark International, Inc. att denna produkt står i överensstämmelse med de väsentliga egenskapskrav och övriga relevanta bestämmelser som framgår av direktiv 1999/5/EG.
---------	---

Patent acknowledgment

The use of this product or service is subject to the reasonable, non-discriminatory terms in the Intellectual Property Rights (IPR) Disclosure of Certicom Corp. at the IETF for Elliptic Curve Cryptography (ECC) Cipher Suites for Transport Layer Security (TLS) implemented in the product or service.

The use of this product or service is subject to the reasonable, non-discriminatory terms in the Intellectual Property Rights (IPR) Disclosure of Certicom Corp. at the IETF for TLS Elliptic Curve Cipher Suites with SHA-256/382 and AES Galois Counter Mode (GCM) implemented in the product or service.

The use of this product or service is subject to the reasonable, non-discriminatory terms in the Intellectual Property Rights (IPR) Disclosure of Certicom Corp. at the IETF for TLS Suite B Profile for Transport Layer Security (TLS) implemented in the product or service.

The use of this product or service is subject to the reasonable, non-discriminatory terms in the Intellectual Property Rights (IPR) Disclosure of Certicom Corp. at the IETF for Addition of the Camellia Cipher Suites to Transport Layer Security (TLS) implemented in the product or service.

The use of certain patents in this product or service is subject to the reasonable, non-discriminatory terms in the Intellectual Property Rights (IPR) Disclosure of Certicom Corp. at the IETF for AES-CCM ECC Cipher Suites for TLS implemented in the product or service.

The use of this product or service is subject to the reasonable, non-discriminatory terms in the Intellectual Property Rights (IPR) Disclosure of Certicom Corp. at the IETF for IKE and IKEv2 Authentication Using the Elliptic Curve Digital Signature Algorithm (ECDSA) implemented in the product or service.

The use of this product or service is subject to the reasonable, non-discriminatory terms in the Intellectual Property Rights (IPR) Disclosure of Certicom Corp. at the IETF for Suite B Cryptographic Suites for IPsec implemented in the product or service.

The use of this product or service is subject to the reasonable, non-discriminatory terms in the Intellectual Property Rights (IPR) Disclosure of Certicom Corp. at the IETF for Algorithms for Internet Key Exchange version 1 (IKEv1) implemented in the product or service.

Указатель

- [**
[Цвет] [Тип расходного материала] производства не Lexmark, см. Руководство пользователя [33.xu] 149
- Е**
Embedded Web Server 130
 доступ 11
 использование 11
 копирование параметров на другие принтеры 131
 настройки администратора 129
 настройки сети 129
 проблема с доступом 191
 функции 11
- Б**
безопасность принтера сведения 103
беспроводная сеть данные конфигурации 25
блок проявителя замена 111, 121
блок формирования изображения замена 111
блоки формирования изображения заказ 107
бумага бумага из вторсырья 49, 96
 выбор 48
 Настройка формата Universal 31
 недопустимые 49
 печатные бланки 48
 фирменный бланк 48
 характеристики 47
 хранение 51
бумага из вторсырья использование 49, 96
Бумага слишком короткая [34] 150
- В**
веб-страница безопасности источник 103
верхние исключение из цепочки связи 40, 41
 связывание 40, 41
виртуальный дисплей проверка с помощью Embedded Web Server 129
внутренняя часть принтера очистка 104
Возм. ошибка компл. страницы [39] 145
восстановление заводских настроек по умолчанию 131
Время в режиме гибернации параметр 99
выбор бумаги 48
выбор места для установки принтера 8
Выходной лоток полон.
Удалите бумагу. 144
- Д**
детали использование картриджей Lexmark 106
 проверка состояния 104
дисплей панель управления принтера 10
Для выполнения задания требуются расходные материалы 154
документы, печать из ОС Windows 55
 с компьютера Macintosh 55
- Е**
Емкость для отработанного тонера почти заполнена [82.xu] 155
- З**
заводские настройки, восстановление 131
- Загрузите [имя пользовательского типа] в [источник бумаги] 146
Загрузите [пользовательская строка] в [источник бумаги] 146
Загрузите бумагу [тип] [формат] в [источник бумаги] 147
Загрузите бумагу [формат] в [источник бумаги] 146
Загрузите в устройство ручной подачи [имя пользовательского типа] 147
Загрузите в устройство ручной подачи [пользовательская строка] 147
Загрузите в устройство ручной подачи [тип бумаги] [формат бумаги] 148
Загрузите в устройство ручной подачи [формат бумаги] 147
загрузка
 карточки 36
 конверты 36, 39
 лоток на 250 листов 31
 лоток на 650 листов 35
 многоцелевое устройство подачи 36
 прозрачные пленки 36
 устройство ручной подачи 39
Загрузка фирменных бланков ориентация бумаги 43
задание на печать отмена с панели управления принтера 57
 отмена, с компьютера 57
Задн. порт USB откл. [56] 150
заказ
 блоки формирования изображения 107
 картриджи с тонером 106
 контейнер для отработанного тонера 107
Заканчивается комплект ТО [80.xu] 148

Заканчивается ресурс блока формирования изображения [тип] [84.xu] 154
Заканчивается ресурс блока формирования изображения [тип], осталось примерно [x] страниц [84.xu] 154
Заканчивается тонер в [цвет] картридже [88.xu] 145
Закройте дверцу 145
Замена [тип] блока формирования изображения, осталось примерно 0 страниц [84.xu] 153
Замените [источник бумаги] на [тип бумаги][формат бумаги] 145
Замените [цвет] картридж, несоответствие региона принтера [42.xu] 152
Замените [цвет] картридж, осталось примерно 0 страниц [88.xu] 151
Замените емкость для отработанного тонера [82.xu] 154
Замените комплект ТО, осталось примерно 0 страниц [80.xu] 152
Замените неисправный [тип] блок формирования изображения [31.xu] 152
Замените неподдерживаемый [цвет] картридж [32.xu] 153
Замените неподдерживаемый блок формирования изображения [тип] [32.xu] 153
Замените отсутствующий [цвет] картридж [31.xu] 152
Замените отсутствующий блок формирования изображения [тип] [31.xu] 153
Замените отсутствующий или не отвечающий блок формирования изображения [тип] [31.xu] 151
Замените отсутствующий контейнер для отработанного тонера [82.xu] 153
Замятие страницы [x], очистите стандартный выходной лоток [203.xx] 138

Замятие, лоток [x] [24y.xx] 143
Замятие, многоцелевое устройство подачи [250.xx] 136
Замятие, область двусторонней печати. Откройте переднюю дверцу. [23y.xx] 140
Замятие, передняя дверца [20y.xx] 139
Замятие, термоблок. Откройте переднюю дверцу. [202.xx] 141
Замятие, устройство ручной подачи [251.xx] 136
замятия
 предотвращение 133
 расположение дверец и лотков 135
 расположения 135
 сообщения 135
замятия бумаги
 предотвращение 133
замятия бумаги, устранение в многоцелевом устройстве подачи 136
в стандартном выходном лотке 138
в устройстве ручной подачи 136
двусторонняя 140
Лоток 1 143
Лоток 2 143
передняя дверца 139
термоблок 141
замятия, устранение в многоцелевом устройстве подачи 136
в стандартном выходном лотке 138
в устройстве ручной подачи 136
двусторонняя 140
Лоток 1 143
Лоток 2 143
передняя дверца 139
термоблок 141
заявление об энергозависимости 102

И

Измените [источник бумаги] на [имя пользовательского типа] 144
Измените [источник бумаги] на [пользовательская строка] 144
имеющееся внутреннее дополнительное устройство 13
имя пользовательского типа бумаги
 назначение 41
 создание 41
информация о конфигурации беспроводная сеть 25
исключение лотков из цепочки связи 40, 41
использование
 Помощник по настройке беспроводной сети 28
 Утилита настройки беспроводной сети 27
использование Embedded Web Server 11
использование параметров «Максимальная скорость» и «Максимальная эффективность» 56
использование планирования режимов питания 100
использование режима гибернации 99

К

кабели
 Ethernet 19
 порт USB 19
карта памяти
 установка 13
 устранение неполадок 157
карточки
 загрузка 36
 советы 46
картриджи с тонером
 заказ 106
 замена 119
 утилизация 101
качество печати
 замена блока проявителя 121

замена емкости для
израсходованного
тонера 108
замена формирователя
изображения 111
качество цвета, устранение
неполадок
распечатанный документ
имеет посторонний
оттенок 190
кнопка "Выбрать"
панель управления
принтера 10
кнопка "Назад"
панель управления
принтера 10
Кнопка "Стоп"
панель управления
принтера 10
Кнопка «Сон»
панель управления
принтера 10
Кнопка вызова меню
панель управления
принтера 10
кнопка со стрелкой "Влево"
панель управления
принтера 10
кнопка со стрелкой "Вправо"
панель управления
принтера 10
конверты
загрузка 36, 39
советы по использованию 45
контейнер для отработанного
тонера
заказ 107
замена 108
конфигурации
принтер 9
конфиденциальные данные
сведения по обеспечению
безопасности 103
корпус принтера
очистка 104

Л

лоток
загрузка 31
лоток на 250 листов
загрузка 31

лоток на 650 листов
загрузка 35
установка 18

М

Максимальная скорость и
максимальная
эффективность
использование 56
Мало памяти, нет экон. рес.
[35] 149
меню
AppleTalk 76
HTML 94
IPv6 74
PDF 90
PostScript 90
TCP/IP 73
XPS 90
Активная сетевая плата 71
Беспроводная связь 75
Загрузка бумаги 68
Замена форматов 64
Изображение 95
Качество 86
Настройка МУП 64
Настройка формата
Universal 69
Общие настройки 79
Отчеты 70
Оформление 85
Плотность бумаги 66
Пользовательские типы 69
Расходные материалы 59
Сетевая плата 73
Сетевые отчеты 72
Сеть [x] 71
Служебные программы 89
список 59
Стандартная сеть 71
Стандартный USB 76
Установка 83
Установка даты и
времени 78
Устройство подачи по
умолчанию 60
Фактура бумаги 64
Формат и тип бумаги 61
Эмуляция PCL 91
меню "Беспроводная
связь" 75
меню «AppleTalk» 76
Меню «IPv6» 74
Меню «PostScript» 90
меню «TCP/IP» 73
Меню «XPS» 90
меню «Активная сетевая
плата» 71
Меню «Загрузка бумаги» 68
меню «Замена форматов» 64
меню «Изображение» 95
меню «Качество» 86
Меню «Конфигурация
МУП» 64
Меню «Настройка формата
Universal» 69
меню «Настройка» 83
Меню «Общие настройки» 79
Меню «Отчеты» 70
меню «Оформление» 85
Меню «Плотность бумаги» 66
Меню «Пользовательские
типы» 69
меню «Расходные
материалы» 59
Меню «Сетевая плата» 73
меню «Сетевые отчеты» 72
меню «Сеть [x]» 71
Меню «Служебные
программы» 89
Меню «Стандартная сеть» 71
Меню «Стандартный USB» 76
меню «Установка даты и
времени» 78
Меню «Устройство подачи по
умолчанию» 60
Меню «Фактура бумаги» 64
меню «Формат и тип
бумаги» 61
меню «Эмуляция PCL» 91
Меню HTML 94
Меню PDF 90
Метод личного
идентификационного номера
использование 26
метод настройки кнопки
использование 26
Много лотков. Удал. неск.
[58] 154
многоцелевое устройство
подачи
загрузка 36
мобильное устройство
печать с 57

монохромная печать 55

Н

на напечатанных страницах
видны повторяющиеся
горизонтальные линии 180
на страницах видны
вертикальные пропуски 185
на страницах видны
повторяющиеся вертикальные
линии 182
Название пользовательского
типа [x]
настройка 42
создание 41
настройка
несколько принтеров 131
уведомления о расходных
материалах, блок
формирования
изображения 130
уведомления о расходных
материалах, емкость для
отработанного тонера 130
уведомления о расходных
материалах, картридж с
тонером 130
уведомления о расходных
материалах, комплект для
технического
обслуживания 130
настройка Ethernet
подготовка к 22
настройка беспроводной сети
использование Embedded
Web Server 29
настройка времени ожидания
гибернации 99
настройка плотности
тонера 56
настройка принтера
в сети Ethernet (только для
Macintosh) 23
в сети Ethernet (только для
Windows) 23
настройка сети ethernet
использование Macintosh 23
использование Windows 23
настройка спящего режима 98
настройка уведомлений о
расходных материалах из
Embedded Web Server 130

Настройка цвета 144
настройки администратора
Embedded Web Server 129
настройки для защиты
экологии
Время ожидания
гибернации 99
Планирование режимов
питания 100
Режим гибернации 99
Спящий режим 98
тихий режим 97
Экономичный режим 97
экономия расходных
материалов 96
настройки меню
загрузка в несколько
принтеров 131
настройки экономичных
режимов
Время в режиме
гибернации 99
Планирование режимов
питания 100
Режим гибернации 99
тихий режим 97
Экономичный режим 97
невозможно открыть
Embedded Web Server 191
Недостаточно комплекта ТО
[80.xu] 148
Нельзя разобр. коп. больш.док
[37] 144
неоднородное качество
печати 172
неполадки принтера,
устранение основных 155
неравномерная плотность
печати 185
Несовместимый лоток [x]
[59] 146

О
обновление списка
дополнительных устройств в
драйвере принтера 21
обращение в службу
технической поддержки 192
оставшиеся страницы, число
предполагаемое 105

отмена
задание на печать, с
компьютера 57
отмена задания на печать
с компьютера 57
с помощью панели
управления принтера 57
отчеты
просмотр 129
Очень низкий уровень
комплекта ТО, осталось
примерно [x] страниц
[80.xu] 148
Очень низкий уровень тонера
в картридже [цвет], осталось
примерно [x] страниц
[88.xu] 145
очистка
внутренняя часть
принтера 104
корпус принтера 104
очистка энергозависимой
памяти 102
очистка энергонезависимой
памяти 102
Ошибка сети, порт [x] [54] 149
Ошибка сети, стандартн. порт
[54] 149
Ошибка чтения накопителя
USB. Извлеките USB. 146

П
память
типы установленных на
принтере 102
панель управления принтера
заводские настройки,
восстановление 131
использование 10
Свет кнопки перехода в
спящий режим 11
световой индикатор 11
панель управления принтера,
виртуальный дисплей
использование Embedded
Web Server 129
панель управления, принтер
Свет кнопки перехода в
спящий режим 11
световой индикатор 11
параметр
Адрес TCP/IP 73

- карта памяти 13
 - тип бумаги 31
 - формат бумаги 31
 - формат бумаги Universal 31
 - Параметр «Экономичный режим» 97
 - параметры
 - карта памяти 13
 - лоток на 650 листов 18
 - обновление драйвера принтера 21
 - порядок установки 17
 - параметры сети
 - Embedded Web Server 129
 - параметры экономии
 - Время ожидания гибернации 99
 - Планирование режимов питания 100
 - Режим гибернации 99
 - Спящий режим 98
 - тихий режим 97
 - Экономичный режим 97
 - экономия расходных материалов 96
 - Перезап. принт. Пров. посл зад. 150
 - перемещение принтера 8, 128
 - Переполнение памяти [38] 148
 - печать
 - из ОС Windows 55
 - Максимальная скорость и максимальная эффективность 56
 - монохромная 55
 - печать с мобильного устройства 57
 - с компьютера Macintosh 55
 - список образцов шрифтов 57
 - страница настроек меню 30
 - страница сетевых настроек 30
 - печать документа 55
 - печать с мобильного устройства 57
 - Планирование режимов питания
 - использование 100
 - плотность бумаги
 - поддерживаемые принтером 53
 - плотность тонера
 - регулирование 56
 - Повторно загрузите распечатанные страницы в лоток [x] 151
 - Повторно установите отсутствующий или не отвечающий [цвет] картридж [31.xу] 151
 - повторяющиеся дефекты печати 178
 - подготовка к подключению принтера к сети Ethernet 22
 - подключение к беспроводной сети.
 - использование Embedded Web Server 29
 - использование метода PIN-кода 26
 - использования метода настройки кнопки (PBC) 26
 - подключение кабелей 19
 - поиск дополнительных сведений о принтере 7
 - пользовательское имя настройка 42
 - Помощник по настройке беспроводной сети
 - использование 28
 - Порт Ethernet 19
 - Порт USB 19
 - предотвращение замятий 51
 - предотвращение замятия бумаги 133
 - примечания 194, 195, 196, 197, 198, 199
 - принтер
 - выбор места для установки 8
 - конфигурации 9
 - минимальные зазоры 8
 - модели 9
 - перемещение 8, 128
 - транспортировка 128
 - принтер при печати выдает пустые страницы 176
 - проверка виртуального дисплея
 - использование встроенного веб-сервера 129
 - проверка принтера, не отвечающего на запросы 155
 - проверка состояния компонентов и расходных материалов 104
 - Программа настройки беспроводной сети
 - использование 27
 - программное обеспечение принтера, установка (Windows) 20
 - прозрачные пленки
 - загрузка 36
 - советы по использованию 45
 - просмотр отчеты 129
 - публикации источник 7
- Р**
- Работа в сети Ethernet
 - Macintosh 23
 - Windows 23
 - разъем кабеля питания 19
 - расходные материалы
 - использование бумаги, изготовленной из вторсырья 96
 - использование картриджей Lexmark 106
 - проверка состояния 104
 - хранение 107
 - экономия 96
 - расходные материалы, заказ
 - блоки формирования изображения 107
 - картриджи с тонером 106
 - контейнер для отработанного тонера 107
 - Режим гибернации
 - использование 99
 - Ресурс блок формирования изображения [тип] почти закончился [84.xу] 154
 - Руководство администратора по использованию Embedded Web Server
 - источник 103
 - Руководство по работе в сети источник 129

С

- сведения о принтере
источник 7
- сведения по технике безопасности 5, 6
- световой индикатор
панель управления
принтера 10
- связывание лотков 40, 41
- Сервер Weblink не настроен.
Обратитесь к системному администратору. 155
- сеть Ethernet
подготовка настройки печати
с использованием
Ethernet 22
- советы
карточки 46
по использованию
конвертов 45
по использованию
фирменных бланков 43
прозрачные пленки 45
этикетки, бумага 46
- советы по использованию
конвертов 45
- советы по использованию
фирменных бланков 43
- сообщение принтера
Замятие, область
двусторонней печати.
Откройте переднюю
дверцу. [23у.хх] 140
- сообщения принтера
[Цвет] [Тип расходного
материала] производства не
Lexmark, см. Руководство
пользователя [33.ху] 149
- Бумага слишком короткая
[34] 150
- Возм. ошибка компл.
страницы [39] 145
- Выходной лоток полон.
Удалите бумагу. 144
- Для выполнения задания
требуются расходные
материалы 154
- Емкость для отработанного
тонера почти заполнена
[82.ху] 155
- Загрузите [имя
пользовательского типа] в
[источник бумаги] 146
- Загрузите [пользовательская
строка] в [источник
бумаги] 146
- Загрузите бумагу [тип]
[формат] в [источник
бумаги] 147
- Загрузите бумагу [формат] в
[источник бумаги] 146
- Загрузите в устройство
ручной подачи [имя
пользовательского
типа] 147
- Загрузите в устройство
ручной подачи
[пользовательская
строка] 147
- Загрузите в устройство
ручной подачи [тип бумаги]
[формат бумаги] 148
- Загрузите в устройство
ручной подачи [формат
бумаги] 147
- Задн. порт USB откл.
[56] 150
- Заканчивается комплект ТО
[80.ху] 148
- Заканчивается ресурс блока
формирования
изображения [тип]
[84.ху] 154
- Заканчивается ресурс блока
формирования
изображения [тип], осталось
примерно [х] страниц
[84.ху] 154
- Заканчивается тонер в [цвет]
картридже [88.ху] 145
- Закройте дверцу 145
- Замена [тип] блока
формирования
изображения, осталось
примерно 0 страниц
[84.ху] 153
- Замените [источник бумаги]
на [тип бумаги] [формат
бумаги] 145
- Замените [цвет] картридж,
несоответствие региона
принтера [42.ху] 152
- Замените [цвет] картридж,
осталось примерно 0
страниц [88.ху] 151
- Замените емкость для
отработанного тонера
[82.ху] 154
- Замените комплект ТО,
осталось примерно 0
страниц [80.ху] 152
- Замените неисправный [тип]
блок формирования
изображения [31.ху] 152
- Замените
неподдерживаемый [цвет]
картридж [32.ху] 153
- Замените
неподдерживаемый блок
формирования
изображения [тип]
[32.ху] 153
- Замените отсутствующий
[цвет] картридж [31.ху] 152
- Замените отсутствующий
блок формирования
изображения [тип]
[31.ху] 153
- Замените отсутствующий или
не отвечающий блок
формирования
изображения [тип]
[31.ху] 151
- Замените отсутствующий
контейнер для
отработанного тонера
[82.ху] 153
- Замятие, лоток [х]
[24у.хх] 143
- Замятие, многоцелевое
устройство подачи
[250.хх] 136
- Замятие, передняя дверца
[20у.хх] 139
- Замятие, стандартный лоток
[203.хх] 138
- Замятие, термоблок.
Откройте переднюю
дверцу. [202.хх] 141
- Замятие, устройство ручной
подачи [251.хх] 136
- Измените [источник бумаги]
на [имя пользовательского
типа] 144

- Измените [источник бумаги] на [пользовательская строка] 144
- Мало памяти, нет экон. рес. [35] 149
- Много лотков. Удал. неск. [58] 154
- Настройка цвета 144
- Недостаточно комплекта ТО [80.ху] 148
- Нельзя разобр. коп. больш. док [37] 144
- Несовместимый лоток [x] [59] 146
- Очень низкий уровень комплекта ТО, осталось примерно [x] страниц [80.ху] 148
- Очень низкий уровень тонера в картридже [цвет], осталось примерно [x] страниц [88.ху] 145
- Ошибка сети, порт [x] [54] 149
- Ошибка сети, стандартн. порт [54] 149
- Ошибка чтения накопителя USB. Извлеките USB. 146
- Перезап. принт. Пров. посл зад. 150
- Переполнение памяти [38] 148
- Повторно загрузите распечатанные страницы в лоток [x] 151
- Повторно установите отсутствующий или не отвечающий [цвет] картридж [31.ху] 151
- Ресурс блок формирования изображения [тип] почти закончился [84.ху] 154
- Сервер Weblink не настроен. Обратитесь к системному администратору. 155
- Тонер в [цвет] картридже почти закончился [88.ху] 145
- Удалите упаковочный материал, проверьте все 151
- Установите лоток [x] 146
- список меню 59
- список образцов шрифтов, печать 57
- Спящий режим регулирование 98
- страница настроек меню печать 30
- страница настройки сети печать 30
- Т**
- Техника безопасности по использованию Embedded Web Server. Руководство администратора источник 129
- техническая поддержка обращение 192
- тип бумаги параметр 31
- типы бумаги зона загрузки 53 поддерживаемые принтером 53
- Тихий режим 97
- Тонер в [цвет] картридже почти закончился [88.ху] 145
- транспортировка принтера 128
- У**
- уведомления о выбросах в атмосферу 194, 198, 199
- уведомления о расходных материалах настройка 130
- Уведомления о соответствии требованиям Федеральной комиссии по связи США 198
- Удалите упаковочный материал, проверьте все 151
- уменьшение уровня шума 97
- уровень шума 194
- Установите лоток [x] 146
- Установка дополнительных устройств порядок установки 17
- установка принтера в сети Работа в сети Ethernet 23
- установка программного обеспечения принтера добавление дополнительных устройств 21
- установка программного обеспечения принтера (Windows) 20
- устранение неполадок невозможно открыть Embedded Web Server 191
- обращение в службу технической поддержки 192
- проверка принтера, не отвечающего на запросы 155
- устранение основных неполадок принтера 155
- часто задаваемые вопросы о цветной печати 187
- устранение неполадок дисплея на дисплее принтера отсутствует изображение 157
- устранение неполадок дополнительных устройств принтера внутреннее дополнительное устройство не обнаружено 158
- карта памяти 157
- проблемы с лотком 159
- устранение неполадок печати возникают незапланированные разрывы страниц 167
- задания не распечатываются 164
- замятые страницы повторно не распечатываются 160
- не работает функция связывания лотков 166
- неверные поля на распечатываемых изображениях 171
- печать задания выполняется медленнее, чем ожидалось 165
- печать на бумаге неподходящего типа 162

- печать с подачей из неподходящего лотка 162
- При печати больших заданий не выполняется разбор по копиям 163
- распечатываются ошибочные символы 162
- скорость печати снижается 164
- скручивание бумаги 172
- частые замятия бумаги 160
- устранение неполадок подачи бумаги
- сообщение продолжает отображаться после устранения замятия 161
- устранение неполадок, дисплей
- на дисплее принтера отсутствует изображение 157
- устранение неполадок, дополнительные устройства принтера
- внутреннее дополнительное устройство не обнаружено 158
 - карта памяти 157
 - неполадки лотка для бумаги 159
- устранение неполадок, качество печати
- на напечатанных страницах видны повторяющиеся горизонтальные линии 180
 - на напечатанных страницах появляются тени 179
 - на распечатываемых изображениях появляются пятна тонера 184
 - на распечатываемых изображениях появляются расплывчатые следы тонера или посторонний фон 183
 - на страницах видны вертикальные пропуски 185
 - на страницах видны горизонтальные пропуски 170
- на страницах видны повторяющиеся вертикальные линии 182
- неоднородное качество печати 172
- неравномерная плотность печати 185
- низкое качество печати на прозрачных пленках 185
- обрезанные страницы или изображения 168
- печать выполняется с перекосом 179
- повторяющиеся дефекты печати 178
- принтер при печати выдает страницы сплошного черного цвета 177
- пустые страницы 176
- серый фон на распечатываемых страницах 169
- символы распечатываются с зубчатыми краями 167
- слишком светлая печать 175
- слишком темная печать 174
- стирается тонер 184
- устранение неполадок, качество цвета
- при проецировании цветные изображения на прозрачной пленке выглядят темными 189
- распечатанный документ имеет посторонний оттенок 190
- цвет печати не соответствует цвету в файле, отображенном на экране компьютера 190
- устранение неполадок, печать
- возникают незапланированные разрывы страниц 167
- задания не распечатываются 164
- замятые страницы повторно не распечатываются 160
- не работает функция связывания лотков 166
- неверные поля на распечатываемых изображениях 171
- печать задания выполняется медленнее, чем ожидалось 165
- печать на бумаге неподходящего типа 162
- печать с подачей из неподходящего лотка 162
- При печати больших заданий не выполняется разбор по копиям 163
- распечатываются ошибочные символы 162
- скорость печати снижается 164
- скручивание бумаги 172
- частые замятия бумаги 160
- устранение неполадок, подача бумаги
- сообщение продолжает отображаться после устранения замятия 161
- устранение неполадок, связанных с качеством печати
- на напечатанных страницах видны повторяющиеся горизонтальные линии 180
 - на напечатанных страницах появляются тени 179
 - на распечатываемых изображениях появляются пятна тонера 184
 - на распечатываемых изображениях появляются расплывчатые следы тонера или посторонний фон 183
 - на страницах видны вертикальные пропуски 185
 - на страницах видны горизонтальные пропуски 170
 - на страницах видны повторяющиеся вертикальные линии 182
- неоднородное качество печати 172
- неравномерная плотность печати 185

низкое качество печати на прозрачных пленках 185
обрезанные страницы или изображения 168
печать выполняется с перекосом 179
повторяющиеся дефекты печати 178
принтер при печати выдает страницы сплошного черного цвета 177
пустые страницы 176
серый фон на распечатываемых страницах 169
символы распечатываются с зубчатыми краями 167
слишком светлая печать 175
слишком темная печать 174
стирается тонер 184
устройство ручной подачи загрузка 39
утилизация
картриджи с тонером 101
Продукты Lexmark 101
упаковка Lexmark 101

Ф

фирменный бланк загрузка, лотки 43
загрузка, многоцелевое устройство подачи 43
формат бумаги параметр 31
формат бумаги Universal параметр 31
форматы бумаги поддерживаемые принтером 51

Х

хранение бумага 51
расходные материалы 107

Ч

часто задаваемые вопросы о цветной печати 187
число оставшихся страниц оценка 105
чистка принтера 104

Э

экономия расходных материалов 96
энергозависимая память 102
очистка 102
энергозависимость заявление 102
энергонезависимая память 102
очистка 102
этикетки, бумага советы 46