

Kodak

PIXPRO FZ42

Digital Camera

*Руководство
пользователя*



ПЕРЕД НАЧАЛОМ РАБОТЫ

Декларация соответствия

Ответственная сторона: JK Imaging Ltd.

Адрес: 1411 W. 190th Street, Suite 550, Gardena, CA 90248, USA

Веб-сайт компании: www.kodakpixpro.com

Для клиентов в США

Испытано на соответствие стандартам FCC ДЛЯ БЫТОВОГО ИЛИ ОФИСНОГО ИСПОЛЬЗОВАНИЯ

Данный фотоаппарат прошел испытания и был признан соответствующим ограничениям на цифровые устройства класса В в соответствии с Частью 15 правил FCC. Эксплуатация устройства отвечает следующим условиям: (1) данное устройство не может быть источником помех, и (2) данное устройство должно быть устойчивым к помехам, создаваемым другими приборами, включая такие помехи, которые могут стать причиной его неправильной работы.

Для клиентов в Европе



Маркировка “CE” означает, что данный продукт соответствует Европейским требованиям по безопасности, здравоохранению, охране окружающей среды и защите потребителей. Камеры с маркировкой “CE” предназначены для продажи в Европе.



Данный символ [перечеркнутая корзина на колесах, WEEE, Приложение IV] означает отдельную утилизацию отработанного электрического и электронного оборудования в странах ЕС. Не утилизируйте данное оборудование вместе с бытовыми отходами. Для утилизации данного продукта используйте системы сбора, доступные в вашей стране.

О настоящем руководстве

Благодарим вас за приобретение цифровой камеры KODAK PIXPRO. Внимательно прочтите данное руководство и сохраните его для получения справки в будущем.

- Все права на настоящий документ принадлежат компании JK Imaging Ltd.. Никакая часть данной публикации не может быть воспроизведена, передана, сохранена в поисковой системе либо переведена на другой язык, в том числе компьютерный, в любой форме, и любыми средствами без предварительного письменного разрешения компании JK Imaging Ltd..
- Все торговые марки, указанные в данном руководстве, используются исключительно в идентификационных целях и могут являться собственностью их соответствующих владельцев.
- Данное руководство содержит инструкции по использованию цифровой камеры KODAK PIXPRO. Производители приложили все усилия, чтобы содержание настоящего руководства было точным, но компания JK Imaging Ltd. оставляет за собой право вносить изменения без предварительного уведомления.
- В настоящем руководстве используются следующие символы, позволяющие легко и быстро найти нужную информацию.



Обозначает полезную информацию.



Обозначает меры предосторожности при работе с камерой.

Техника безопасности при работе с фотоаппаратом

- Не роняйте фотоаппарат и не допускайте ударов о твердые предметы.
- Не пытайтесь самостоятельно разбирать фотоаппарат.
- Для предупреждения повреждения фотоаппарата под воздействием влаги запрещается хранение и эксплуатация фотоаппарата при повышенной влажности, например, под дождем или возле водоема.
- Запрещается эксплуатация или хранение фотоаппарата в пыльных местах или на пляже для предупреждения попадания в него пыли или песка и выхода из строя.
- Запрещается эксплуатация или хранение фотоаппарата при повышенной температуре или под воздействием прямых солнечных лучей.
- Запрещается эксплуатация или хранение фотоаппарата вблизи сильных магнитных полей, например, магнитов или трансформатора.
- Не прикасайтесь к объективу фотоаппарата.
- Не подвергайте фотоаппарат длительному воздействию прямых солнечных лучей.
- В случае попадания воды отключите питание фотоаппарата, извлеките батарейки и карту памяти и просушите в течение 24 часов.
- При внесении фотоаппарата из холодного места в теплое внутри может образовываться конденсат. Подождите некоторое время перед тем, как включить питание.
- При перегревании батареи во время эксплуатации фотоаппарата, извлеките ее. Подождите до полного охлаждения.
- Оставляя фотоаппарат на длительное хранение, загрузите фотографии и извлеките карту памяти.
- Храните фотоаппарат на ровной поверхности, в сухом помещении.
- Перед извлечением батареи и карты памяти отключайте питание фотоаппарата.
- Запрещается использовать абразивные спиртовые или органические чистящие средства для очистки корпуса фотоаппарата.
- Для протирания объектива используется профессиональный обтирочный материал для объективов и специальное чистящее средство.

Техника безопасности при использовании батареи

- В случае протечки электролита внутрь фотоаппарата, обратитесь к продавцу, у которого был приобретен фотоаппарат.
- В случае протечки электролита на кожу, промойте кожу чистой водой и обратитесь к врачу.
- Утилизация отработанных батарей производится в соответствии с местными (национальными или региональными) нормами.
- Во избежание повреждения батареи, не роняйте ее и предохраняйте от ударов твердых предметов или царапин от острых предметов.
- Во избежание короткого замыкания, разрядки, нагревания или протечки, запрещается соприкосновение батареи с металлическими предметами (включая монеты).
- Не пытайтесь самостоятельно разбирать батарею.
- Не ставьте батарею в воду. Следите за тем, чтобы контакты батареи всегда были сухими.
- Для предупреждения взрыва не допускайте нагревания батареи или ее попадания в огонь.

- Запрещается хранение батареи при повышенной температуре или под воздействием прямых солнечных лучей.
- При длительном хранении фотоаппарата извлеките батарею и оставьте в сухом месте, недоступном для детей.
- В случае эксплуатации при низкой температуре производительность батареи существенно снижается.
- При установке батареи соблюдайте полярность, согласно указателям на батарейном отсеке. При установке в батарейный отсек не давите на батарею.

Техника безопасности при использовании карты памяти

- Во избежание выхода из строя, не роняйте карту памяти и не допускайте ударов о твердые предметы.
- Не пытайтесь самостоятельно разбирать или производить ремонт карты памяти.
- Не кладите карту памяти в воду. Следите за тем, чтобы карта памяти всегда была сухой.
- Извлекайте карту памяти только после отключения фотоаппарата. Иначе возможно повреждение карты памяти.

- Не пытайтесь редактировать данные непосредственно на карте памяти. Перед редактированием скопируйте данные в компьютер.
- Оставляя фотоаппарат на длительное хранение, загрузите фотографии, извлеките карту памяти и храните ее в сухом месте.
- Перед использованием или вставкой новой карты памяти отформатируйте старую карту с помощью фотоаппарата.
- Приобретайте только оригинальные карты памяти хорошо известных производителей.
- Запрещается переименовывать файлы или папки карты памяти с помощью компьютера, т. к. измененные названия могут не распознаваться фотоаппаратом, а также могут возникать ошибки.
- Снимки, сделанные фотоаппаратом, хранятся в папке, которая автоматически создается на карте памяти SD. В этой папке не следует хранить фотографии, сделанные другим фотоаппаратом, т. к. они не распознаются при воспроизведении.
- Вставляя карту памяти, следите за тем, чтобы вырез на карте совпадал с отметками в верхней части гнезда для карты памяти.

Прочие инструкции по технике безопасности

- Не отключайте питание и не выключайте фотоаппарат во время обновления, это приведет к ошибкам записи данных, в результате чего питание фотоаппарата больше не включится.
- При работе с фотоаппаратом на борту самолета соблюдайте соответствующие правила, установленные авиакомпанией.
- В связи с ограничениями технологии производства на ЖК-экране может присутствовать некоторое количество битых или ярких пикселей, но это не отражается на качестве выполнения снимков.
- Не допускайте попадания на ЖК-экран воды. При повышенной влажности протрите его мягкой сухой тканью.
- В случае повреждения ЖК-экрана и попадания на кожу жидких кристаллов немедленно протрите кожу сухой тканью и промойте чистой водой. При попадании жидких кристаллов в глаза промойте их чистой водой в течение 15 минут и обратитесь к врачу. При случайном проглатывании жидких кристаллов немедленно прополощите рот и обратитесь к врачу.

СОДЕРЖАНИЕ

ПЕРЕД НАЧАЛОМ РАБОТЫ	1	ОБЗОР РАЗЛИЧНЫХ РЕЖИМОВ	19
ИНСТРУКЦИИ ПО ТЕХНИКЕ БЕЗОПАСНОСТИ.....	3	Настройка дисплея.....	19
СОДЕРЖАНИЕ	6	Дисплей ЖК-экрана	20
ПОДГОТОВКА.....	10	Обзор экранных значков в режиме фотосъемки	20
Распаковка	10	Обзор экранных значков в Кино режиме	21
Наименование деталей.....	11	Обзор экранных значков в режиме воспроизведения.....	22
Установка батареи и карты памяти.....	13	Использование кнопки «Режим»	23
Включение и выключение	15	Ручной режим	24
Описание обозначений	15	Автоматический режим	24
Установка языка, даты/времени.....	16	Панорамный режим	25
Установите язык, дату/время после первого включения.....	16	Сюжетный режим	26
Переустановка языка.....	17	Автоматический сюжетный режим (ASCN)	28
Переустановка Даты и времени.....	18		

ОСНОВНЫЕ ОПЕРАЦИИ 29

Режим вспышки29

Режим макро30

Автотаймер31

Настройка экспозиции.....32

Использование функции
масштабирования33

Использование быстрой записи.....33

ПРОСМОТР 34

Просмотр фотографий и видео.....34

Отображение миниатюр35

Использование масштабирования при36

Слайд-шоу37

Удаление фотографий и видеозаписей38

ИСПОЛЬЗОВАНИЕ МЕНЮ 39

Меню фотографирования.....39

Размер изображения39

Серийный автофокус40

Серийная съемка40

Настройка фокусировки41

Цветовой эффект41

Настройка баланса белого42

Сцена42

Меню настроек фотосъемки.....44

Качество.....44

Подсв. автоф. (вспомогательный
луч AF)45

Цифровое увеличение45

Штамп даты46

Быстрый просмотр	46	Яркость дисплея	55
Меню Кино режима	47	Язык	56
Качество видеосъемки	47	Мировое время.....	56
Меню настроек Кино режима	48	Язык	56
Цифровое увеличение.....	48	Файл/Программа	57
Меню Воспроизведения.....	49	Форматировать.....	57
Устранение эффекта красных глаз.....	49	Копировать на карту	58
Повернуть	50	Нумер. файлов	59
Меню настроек Воспроизведения.....	50	Сброс	60
Защита	51	Версия прошивки	61
Удалить	52	Передача	62
DPOF (формат порядка цифровой печати)	52	Подключение к компьютеру.....	62
Обрезать.....	53	Установка режима USB.....	62
Меню «Настройка».....	54	Передача файлов на ПК.....	63
Настр. Звука	55		

Видеосистема	64
Подключение к принтеру PictBridge	65
Установка режима USB.....	65
Подключение принтера	66
Использование меню PictBridge	67
Печать (с датой)	67
Печать (без даты).....	68
Печать индексного отпечатка.....	69
Печать DPOF-снимков	70
Выход	70
ПРИЛОЖЕНИЯ	71
Технические характеристики	71
Подсказки и предупреждения.....	75
Устранение неисправностей.....	79

Распаковка

Комплект поставки должен содержать камеру соответствующей модели, а также компоненты, указанные ниже. В случае отсутствия определенных компонентов или их повреждения обратитесь к продавцу.

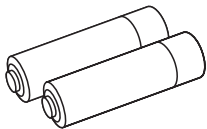

AA Щелочная батарея × 2

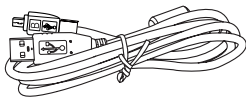

Кабель USB

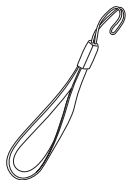

Антистатический
браслет

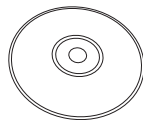

Компакт-диск



Гарантийный талон



Краткое руководство



Карточка сервисного
обслуживания

Наименование деталей

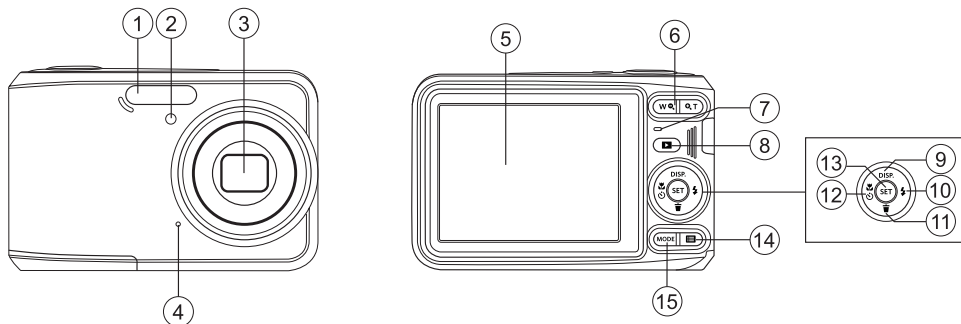

1	Фотовспышка	6	Кнопки масштабирования	11	Кнопка удаления/Кнопка со стрелкой (вниз)
2	Вспомогательный луч автофокуса/Лампочка таймера автоспуска	7	Индикатор состояния	12	Кнопка макросъемки/Кнопка автоспуска/Кнопка со стрелкой (влево)
3	Объектив	8	Кнопка просмотра	13	Кнопка SET
4	Микрофон	9	Кнопка дисплея/Кнопка со стрелкой (вверх)	14	Кнопка «Меню»
5	ЖК-дисплей	10	Кнопка вспышки/Кнопка со стрелкой (вправо)	15	Кнопка «Режим»

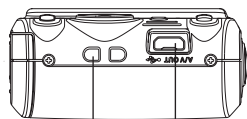

16

17

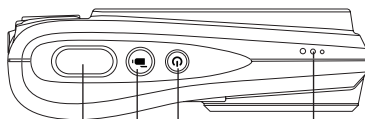

18

19

20

21

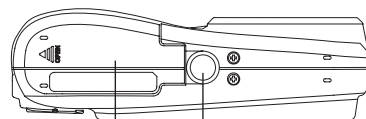

22

23

16	Ушко для ремешка	19	Кнопка быстрой видеозаписи	22	Крышка батарейного отсека
17	USB-порт	20	Кнопка питания	23	Гнездо для штатива
18	Кнопка спуска затвора	21	Динамик		

Установка батареи и карты памяти

1. Откройте крышку батарейного отсека.

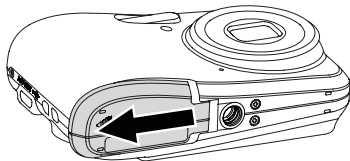

2. Установите батарею в отсек батареи, соблюдая правильное направление, показанное на рисунке.

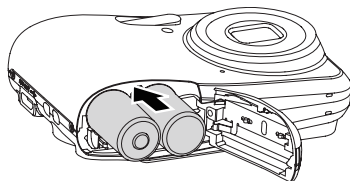

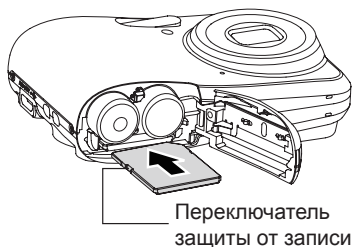

3. Вставьте карту памяти в разъем для установки карты памяти, как показано на рисунке.

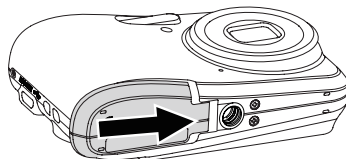

4. Закройте крышку батарейного отсека.



-  Карта памяти (SD/SDHC) не входит в комплект поставки фотоаппарата. Карта памяти приобретается отдельно. Чтобы обеспечить правильное хранение данных, приобретайте оригинальные карты памяти емкостью от 4ГБ до 32 ГБ.

-  Для извлечения карты памяти откройте крышку батарейного отсека, осторожно нажмите на карту памяти, чтобы ее выдвинуть, а затем осторожно извлеките.

Включение и выключение

Нажмите кнопку Питание, чтобы включить камеру. Чтобы выключить камеру, повторно нажмите кнопку Питание.

Кнопка Питание

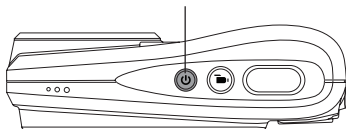

Описание обозначений

В инструкции по работе с фотоаппаратом используются следующие обозначения. Они облегчают понимание инструкций.

[Название кнопки]:

Если одна из кнопок фотоаппарата не может обозначаться значком, для обозначения используется символ [].

[Свойства элемента] :

Свойства функций интерфейса фотоаппарата обозначены символом [] .







Установка языка, даты/времени

Установите язык, дату/время после первого включения

1. Настройки «Дата и время» и «Язык» автоматически отображаются при первом включении камеры.
2. Для выбора желаемого языка используются кнопки со стрелками.
3. Нажмите на кнопку **SET** для подтверждения выбранного параметра. Затем появляется меню установки даты и времени.
4. Для выбора блока для настройки нажмите на кнопку со стрелкой влево/вправо: Время отображается в формате гггг:ММ:дд ЧЧ:мм.
5. Для настройки значения выбранного блока нажмите на кнопку со стрелкой вверх/вниз.
6. Нажмите на кнопку **SET** для подтверждения настроек времени. Затем появляется экран описания.

Переустановка языка

Для изменения языка после начальной установки выполните следующие инструкции.





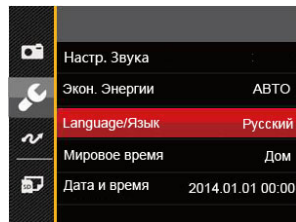

1. Нажмите кнопку Питание, чтобы включить камеру.
2. Нажмите на кнопку , выберите , с помощью кнопок со стрелками вверх/вниз и нажмите на кнопку  для входа в меню.
3. Выберите , с помощью кнопок со стрелками вверх/вниз и нажмите на кнопку  или кнопку со стрелкой вправо для входа в меню.
4. Выберите [Language/Язык] с помощью кнопок со стрелками вверх/вниз и нажмите на кнопку  или кнопку со стрелкой вправо для входа в меню.
5. Нажмите на кнопки со стрелками для выбора желаемого языка и на кнопку  для подтверждения выбора.

6. Нажмите на кнопку . Затем появляется экран описания.



Переустановка Даты и времени

Для изменения Даты и времени после начальной установки выполните следующие инструкции.

1. Нажмите кнопку Питание, чтобы включить камеру.
2. Нажмите на кнопку , выберите , с помощью кнопок со стрелками вверх/вниз и нажмите на кнопку  для входа в меню.
3. Выберите , с помощью кнопок со стрелками вверх/вниз и нажмите на кнопку  или кнопку со стрелкой вправо для входа в меню.
4. Выберите [Дата и время] с помощью кнопок со стрелками вверх/вниз и нажмите на кнопку  или кнопку со стрелкой вправо для входа в меню.
5. Для выбора блока для настройки нажмите на кнопку со стрелкой влево/вправо: Время отображается в формате гггг:ММ:дд ЧЧ:мм.
6. Для ввода значения выбранного блока нажмите на кнопку со стрелкой вверх/вниз. После окончания настройки параметров нажмите на кнопку  для подтверждения.

7. Нажмите на кнопку  Затем появляется экран описания.

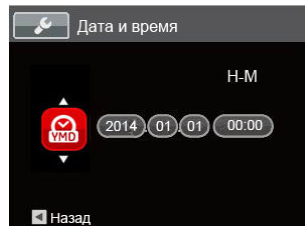
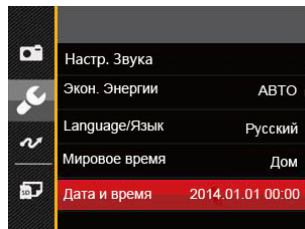

ОБЗОР РАЗЛИЧНЫХ РЕЖИМОВ

Настройка дисплея

Нажмите на кнопку  для отображения параметров: Классический, Полный, Выкл.

Классический: отображение необходимых действующих параметров

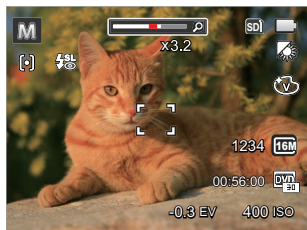

Выкл: только отображение действий

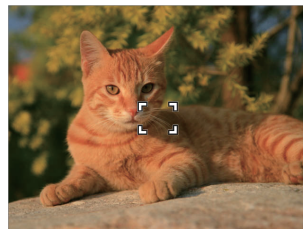

Полный: отображение всех действующих параметров, гистограммы и кадрирующей сетки

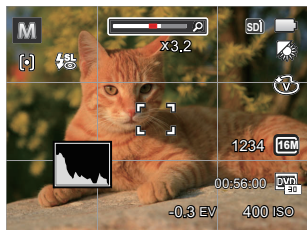

Дисплей ЖК-экрана

Обзор экранных значков в режиме фотосъемки

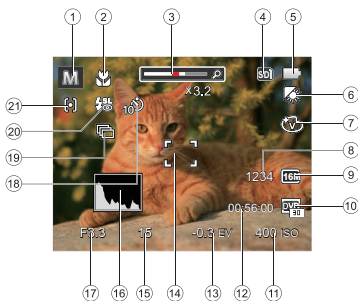

- 1 Значки режимов съемки
- 2 Режим «Макро»
- 3 Увеличение экрана (Отображение при нажатии на кнопку Увеличение дисплея)
- 4 Значок карты памяти (внутренней памяти)
- 5 Состояние заряда батареи
- 6 Баланс белого (регулируется только в режиме **M**)
- 7 Цветовой эффект (регулируется только в режиме **M**)
- 8 Число оставшихся кадров
- 9 Размер изображения
- 10 Качество видеосъемки
- 11 Значение чувствительности по ISO (регулируется только в режиме **M**)
- 12 Оставшееся время записи
- 13 Компенсация экспозиции (регулируется только в режиме **M**)
- 14 Фокусирующая рамка
- 15 Выдержка
- 16 Гистограмма
- 17 Значение диафрагмы
- 18 Автоматический таймер
- 19 Серийная съемка
- 20 Режим вспышки
- 21 Автофокус

Обзор экранных значков в Кино режиме

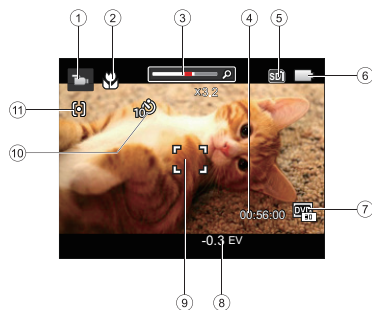

- 1 Значки Кинорежима
- 2 Режим «Макро»
- 3 Увеличение экрана (Отображение при нажатии на кнопку Увеличение дисплея)
- 4 Оставшееся время записи
- 5 Значок карты памяти (внутренней памяти)
- 6 Состояние заряда батареи
- 7 Качество видеосъемки

- 8 Компенсация экспозиции
- 9 Фокусирующая рамка
- 10 Автоматический таймер
- 11 Автофокус

 Для достижения лучших результатов при видеосъемке рекомендуется использовать карту памяти SDHC. Внутренняя память камеры ограничена и ее использование при видеосъемке может вызвать выпадение кадров и шум.

Обзор экранных значков в режиме воспроизведения

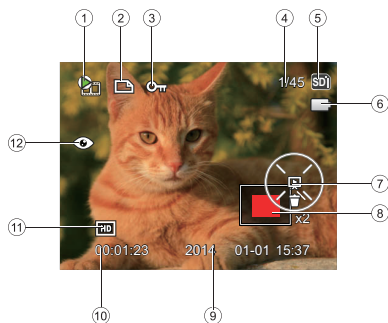





- 8 Текущая область отображения
- 9 Дата съемки
- 10 Длина фильма / количество фотографий с серийной съемки
- 11 Качество видеосъемки
- 12 Подавление эффекта "красных глаз"

- 1 Файл фильма
- 2 Значок файла DPOF
- 3 Значок типа файла
- 4 Емкость памяти (показывает текущее число фотоснимков и общее число фотоснимков)
- 5 Значок карты памяти (внутренней памяти)
- 6 Состояние заряда батареи
- 7 Настройка слайда/воспроизведение фильма

Использование кнопки «Режим»

В камере используется удобная кнопка переключения режимов, которая позволяет легко переключать различные режимы. Все доступные режимы перечислены ниже.

Название режима	Значок	Описание
Ручной режим		Съемка фотографий в ручном режиме, в котором можно настраивать различные параметры камеры.
Автоматический режим		В этом режиме оптимальные условия для съемки устанавливаются в зависимости от предмета и обстановки. Это самый распространенный режим для фотосъемки.
Кино режим		Запись видео.
Панорамный режим		После переключения в этот режим можно сделать до 4 снимков, а камера затем смонтирует их в панорамный снимок.
Сюжетный режим		Использование предварительно установленного режима сцены для съемки фотографий. Всего предусмотрено 23 сцен.

Ручной режим

Если выбран режим **M** (ручная экспозиция), можно установить значения экспозиции, ISO и вручную.

1. Нажмите кнопку **MODE**, чтобы выбрать режим ручной экспозиции (**M**), а затем нажмите кнопку **SET** для подтверждения.
2. Нажмите на кнопку **SET**.

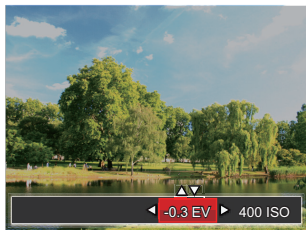

3. Для выбора элемента для настройки нажмите на кнопку со стрелкой влево/вправо.
4. Для настройки параметров нажмите на кнопку со стрелками вверх/вниз.
5. Нажмите кнопку **SET**, чтобы завершить настройку и перейти к экрану съемки.

Автоматический режим

Режим Автоматический является самым простым режимом для съемки фотографий. При работе в данном режиме камера автоматически оптимизирует ваши фотографии для получения наилучших результатов.

Выполните следующую процедуру:

1. Нажмите кнопку Питание, чтобы включить камеру.
2. Нажмите кнопку **MODE**, чтобы выбрать автоматический режим (**A**).
3. Скомпонуйте кадр на ЖК-дисплее и нажмите спусковую кнопку затвора наполовину для фокусировки на объекте съемке.
4. Когда камера сфокусируется на объекте, на ЖК-дисплее отобразится зеленая рамка фокусировки.
5. Чтобы сделать снимок, хорошо нажмите на кнопку спуска затвора.

Панорамный режим

Режим Панорама используется для съемки серии фотографий, которые затем "сшиваются" фотоаппаратом в ультра-широкую панорамную фотографию.

Выполните нижеследующие действия:

1. Нажмите кнопку **(MODE)**, чтобы выбрать режим панорамы ().
2. Кнопками Влево/Вправо задайте направление фотографирования и через две секунды автоматически начнется набор фотографий для панорамы.
3. Скомпонуйте первый кадр панорамного фотоснимка на ЖК-дисплее и нажмите спусковую кнопку затвора.

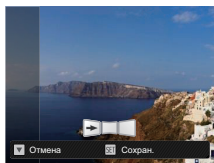



4. После выполнения первого снимка на краю экрана отобразится его полупрозрачное изображение. Пристыкуйте второй и третий снимки с перекрытием краев.
5. Если сделано меньше 4 снимков, нажмите кнопку **(SET)**, и камера объединит снимки автоматически. Нажмите кнопку просмотра для перехода в режим просмотра, чтобы увидеть эффект.
6. После того, как будет сделано 4 снимков, камера объединит их автоматически. Нажмите кнопку просмотра для перехода в режим просмотра, чтобы увидеть эффект.











 В режиме панорамы отключены режим вспышки, автоматический таймер съемки, режим макросъемки и компенсация экспозиции.













 Если в режиме панорамного монтажа для размера изображения установлено значение 2М, в режиме монтажа можно смонтировать до 4 снимков.

Сюжетный режим

Выберите необходимый вам режим из 23 сюжетных режимов в соответствии с текущими условиями съемки. Фотоаппарат автоматически выбирает наиболее подходящие параметры настройки.

Нажмите кнопку  для выбора сюжетного режима. Выберите сюжет с помощью кнопок со стрелками, а затем нажмите на кнопку  для подтверждения выбора.

Сюжет	Объяснение
 Автоматический сюжетный режим	Автоматическое определение света; Портрет, Портрет с задним освещением, Пейзаж, Макро, Ночь, Ночь + Портрет, Авто
 Пейзаж	Съемка пейзажей. Насыщенная передача зеленого и синего.
 Спорт	Съемкадвигающихся объектов. Съемка динамичных сцен без смазывания.
 Скамья	Получение оптимальных снимков при ярком естественном освещении.
 Закат	Съемка закатов. Съемка объектов освещенных солнцем.
 Фейерверк	Съемка фейерверков ночью. Длинная выдержка для отличных снимков.
 Ночной пейзаж	Ночная съемка. Рекомендуется использовать штатив.
 Снег	Съемка снега. Нейтральная и точная передача белого цвета.
 Дети	Автоматическое выключение вспышки. Позволяет не беспокоить ребенка. Подходит для съемки детей.
 Удостоверение	Получения четких снимков документов. (Фотографии рекомендуется печатать на фотобумаге размером 10 x 15 мм (6 x 4 дюйма)).

Сюжет	Объяснение
 Стекло	Съемка объектов за прозрачным стеклом.
 Фоторамка	Добавление интересной рамки.
 Съемка с проводкой	Используется для захвата быстро движущихся предметов и получения четкого изображения объекта на размытом фоне.
 Текст	Получение четких фотографий при съемке текста на документах или офисных досках.
 Портрет	Оптимально подходит для съемки людей с фокусом на их лицах.
 Рыбий глаз	Усиление эффекта «рыбий глаз» при съемке.
 Вечеринка	Используется для съемки праздников в помещении, даже в сложных условиях освещения.
 В помещении	Съемка в помещении. Уменьшение смазанности и улучшение передачи цветов.
 Листва	Съемка растений. Отличная съемка зелени и цветов.
 Музей	Съемка в музеях и местах, где вспышка запрещена. Сохранение цветов и снижение смазанности.
 Ночной портрет	Съемка портретов на фоне ночных пейзажей.
 Эскиз	Съемка нескольких изображений подряд за раз и их объединение.
 антитрясения	Съемка четких изображений с рук.

Автоматический сюжетный режим (ASCN)

При выборе **ASCN** (Автоматического сюжетного режима) фотоаппарат самостоятельно определяет различные условия съемки и автоматически выбирает оптимальный сюжетный режим и параметры фотоснимка.

1. Нажмите кнопку **MODE** для выбора сюжетного режима, после чего выберите функцию **ASCN**.
2. Наведите камеру на объект съемки - оптимальный сюжетный режим будет определен автоматически.
3. Для настройки фокуса слегка нажмите на кнопку спуска затвора.
4. Чтобы сделать снимок, хорошо нажмите на кнопку спуска затвора.



Название режима	Объяснение
 Пейзаж	В режиме пейзажа функция ASCN автоматически устанавливает экспозицию, соответствующую заднему плану.
 Портрет	Оптимально подходит для съемки людей с фокусом на их лицах.
 Ночной портрет	При съемке портретов в ночных условиях или при низкой освещенности функция ASCN автоматически устанавливает экспозицию для съемки людей и ночных сцен.
 Портрет с задней подсветкой	Если солнце или иной источник света находится сзади вас, функция ASCN автоматически устанавливает экспозицию для переднего плана, чтобы получилась хорошая фотография.
 Ночной пейзаж	Для ночных сцен функция ASCN автоматически увеличивает значение чувствительности для компенсации низкой освещенности.
 Макросъемка	Для съемки крупным планом деталей объектов функция ASCN автоматически настраивает фокусировку.
 Автоматический	Камера будет автоматически настраивать экспозицию и фокусировку для обеспечения оптимального качества фотографий.

ОСНОВНЫЕ ОПЕРАЦИИ



Режим вспышки



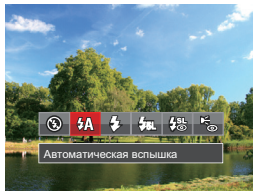
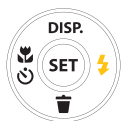

Вспышка используется для подсветки объектов в условиях слабого освещения или в качестве заполняющей вспышки, чтобы лучше освещать сильно затененные объекты.

1. Нажмите на кнопку со стрелкой вправо () для входа в меню настройки вспышки.



2. Нажмите на кнопку со стрелками влево/вправо для выбора одного из 6 режимов:

-  Принудительное отключение
Вспышка отключена.
-  Автоматическая вспышка
Вспышка камеры срабатывает автоматически в зависимости от освещения.



-  Принудительная вспышка
Включите принудительное срабатывание вспышки в момент съемки.
 -  Медленная синхронизация
Благодаря этому режиму можно фотографировать людей на переднем плане в ночное время. При использовании этой настройки рекомендуется использовать штатив.
 -  Медл.синхр.+Устр.красных глаз
Используйте данный режим для сочетания функций медленной синхронизации и подавления эффекта красных глаз при съемке.
 -  Устранение красных глаз
Камера дает короткую вспышку перед съемкой кадра, чтобы снизить эффект красных глаз.
3. Нажмите кнопку () для подтверждения настроек и выхода.

Режим макро

Регулировка величины экспозиции позволяет фотографу обойти настройки автоматической экспозиции камеры, обеспечивая управление в сложных условиях освещения. Благодаря этому фотограф может на свое усмотрение делать экспозицию более светлой или более темной.

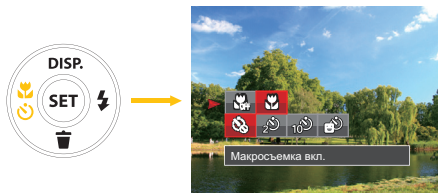
1. Нажмите на кнопку со стрелкой влево () для входа в меню макросъемки.



2. Нажмите на кнопку со стрелками влево/вправо для выбора одного из 2 режимов:
 -  Макросъемка выкл.
Выберите эту настройку для отключения режима «Макро».
 -  Макросъемка вкл.
Выберите данную функцию, чтобы сфокусироваться на объектах, расположенных на расстоянии 5 см от объектива.
3. Нажмите кнопку  для подтверждения настроек и выхода из меню.

Автотаймер



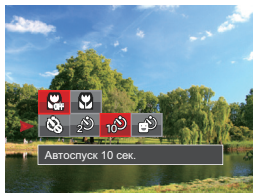

С помощью этой функции можно делать фотографии в определенное время. Камера может быть установлена на снимок через 2 секунды, 10 секунд после нажатия затвора или после улыбки.

1. Нажмите на кнопку со стрелкой влево () для входа в меню макросъемки.



2. Нажмите кнопку Вверх или Вниз, чтобы перейти в меню параметров автотаймера.

3. Нажмите на кнопку со стрелками влево/вправо для выбора одного из 4 режимов:

-  Автоспуск выкл.
Отключение автоспуска.
-  Автоспуск 2 сек.
Один снимок будет сделан через 2 секунды после нажатия кнопки спуска.
-  Автоспуск 10 сек.
Один снимок будет сделан через 10 секунд после нажатия кнопки спуска.
-  Автоспуск по улыбке
Нажмите на кнопку спуска затвора, чтобы сделать моментальный снимок после обнаружения улыбки на лице.

4. Нажмите кнопку () для подтверждения настроек и выхода из меню.

Настройка экспозиции

EV функция меню камеры состоит из EV (регулируется только в режиме **M** **▶**) регулировки и настройки ISO (регулируется только в режиме **M**). При правильной настройке функции, пользователь может делать снимки с лучшим эффектом.

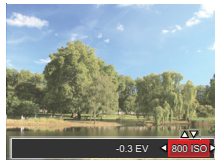
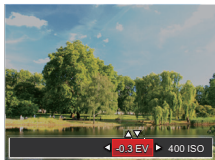

Пожалуйста, обратитесь к ручному режиму на страницу 24 для шагов настройки операции EV.

Диапазон значений экспозиции: от EV -2.0 до EV+2.0.

Функция «ISO» позволяет настраивать чувствительность фотодатчика камеры в соответствии с условиями освещения. Для улучшения съемки в темных условиях требуется более высокое значение ISO. С другой стороны при ярком освещении требуется более низкое значение ISO.

Значения ISO: автоматическое, 80, 100, 200, 400, 800, и 1600.

Использование функции масштабирования

Камера оснащена двумя типами масштабирования: оптическим и цифровым. Нажмите кнопку масштабирования на камере, чтобы приблизить или отдалить объект во время съемки.

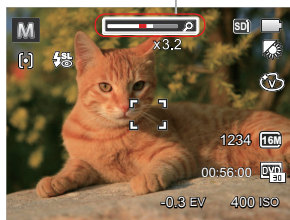
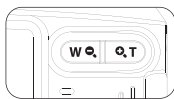

Индикатор масштабирования

Когда фокус достигает предельной точки оптической / цифровой перемены фокуса, то пока прекращается переменная фокуса, в этот момент отпускают кнопки и ещё раз нажмут кнопку по перемене фокуса, это будет автоматически завершать переключение между переменной оптимического и цифровой фокуса.

Использование быстрой записи

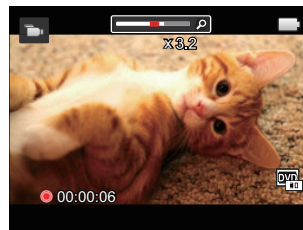

В режиме съемки нажмите кнопку записи (⏻), чтобы активировать режим записи и произвести запись.



Завершив запись, повторно нажмите кнопку записи или клавишу спуска затвора. Теперь можно сохранить видео и вернуться на экран съемки.

Просмотр фотографий и видео

Для просмотра снятых фотографий и видеоклипов на ЖК-экране.

1. Если нажать кнопку , на ЖК-дисплее отобразится последний фотоснимок или видеоклип.
2. Используйте кнопки навигации Влево/Вправо для перемещения между фотографиями или видеоклипами, сохраненными во встроенной памяти или на карте памяти.
3. Для воспроизведения выбранного видеоклипа нажмите кнопку , чтобы войти в режим воспроизведения фильмов.

Во время просмотра видео на экране будут отображаться значки управления просмотром. Нажимайте кнопки «влево» и «вправо» и нажмите кнопку  для подтверждения.

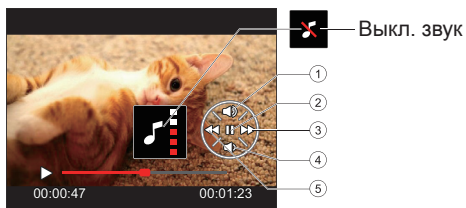

1	Увеличение громкости
2	Пауза
3	Перемотка вперед
4	Уменьшение громкости
5	Перемотка назад

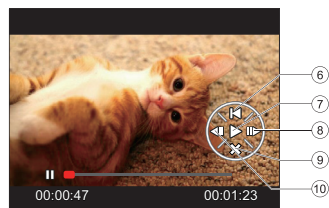

6	Вернуться в начало видеозаписи
7	Воспроизведение
8	Просмотр видеозаписи вперед
9	Отмена воспроизведения
10	Просмотр видеозаписи назад

Отображение миниатюр

В режиме просмотра нажмите одну сторону кнопки масштабирования (W), чтобы отобразить миниатюры фотографий и видеозаписей на экране.

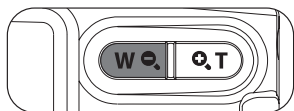

1. Двигайте рычаг масштабирования, чтобы переключаться между эскизами формата 3x3 и 4x4.

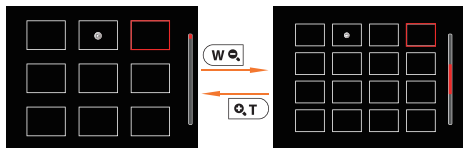



2. В режиме пиктограмм 3x3 или 4x4 нажмите на кнопки со стрелками для выбора изображения или видеозаписи для просмотра.

Если на дисплее отображается индикатор , значит в данный момент воспроизводится видеофайл.

Нажмите кнопку (SET), чтобы восстановить исходный размер изображения.

Использование масштабирования при

Кнопки масштабирования можно также использовать во время просмотра. Это позволяет увеличить масштаб отображения фотографий до 8 крат.

1. Нажмите кнопку  для переключения в режим воспроизведения.
2. Нажмите на кнопку со стрелками влево/вправо для выбора изображения, которое необходимо увеличить.
3. Нажмите одну сторону кнопки масштабирования () для приближения.
4. В нижнем правом углу экрана будут отображаться масштаб и увеличенная область фотографии.

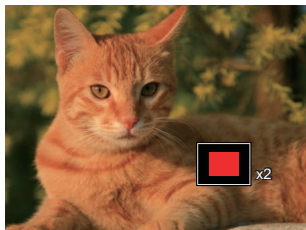



5. Нажмите на кнопки со стрелками для навигации и выбора части изображения, которую необходимо увеличить.
6. Нажмите кнопку , чтобы вернуть первоначальный размер изображения.



Видеоизображения невозможно увеличить.

Слайд-шоу

Данная функция позволяет просматривать все сохраненные изображения в режиме показа слайдов.

1. Нажмите кнопку , чтобы открыть экран просмотра.
2. Нажмите кнопку , чтобы выбрать функцию слайд-шоу.
3. Нажмите на кнопку со стрелками влево/вправо для выбора воспроизведения слайд-шоу или [Отмена] для возврата к экрану воспроизведения.

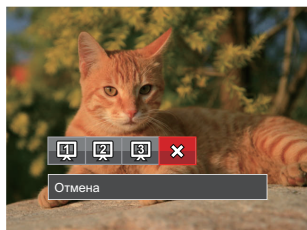

4. Нажмите кнопку  для подтверждения установки.





Удаление фотографий и видеозаписей

В режиме воспроизведения нажмите на кнопку со стрелкой вниз () для выбора фотографий и видеозаписей.

Удаление фотографий или видеозаписей:

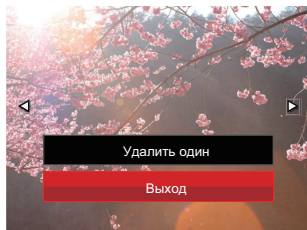
1. Нажмите кнопку () для переключения в режим воспроизведения.
2. Нажмите на кнопку со стрелками влево/вправо для выбора фотографий и видеозаписей, которые необходимо удалить.
3. Для вызова экрана удаления нажмите на кнопку со стрелкой вниз () .



4. Нажмите на кнопку со стрелкой вверх/вниз для выбора опции [Удалить один] или [Выход] и нажмите на кнопку () для подтверждения.





Удаленные фотографии или видео восстановить невозможно.

ИСПОЛЬЗОВАНИЕ МЕНЮ

Меню фотографирования

Режим:    SCN

1. В режиме фотосъемки нажмите на кнопку  для входа в меню фотосъемки.
2. Нажмите на кнопку со стрелками вверх/вниз для выбора меню фотосъемки, которое необходимо настроить.
3. Нажмите на кнопку со стрелками влево/вправо для выбора меню фотосъемки, которое необходимо настроить, а затем нажмите на кнопку  для подтверждения.

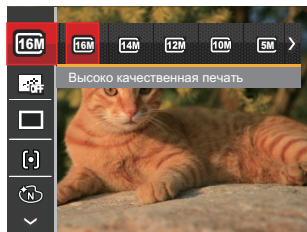

 Более подробную информацию о каждой настройке см. на последующих страницах.

Размер изображения

Настройка размера связана с изменением разрешения изображения в пикселях. Более высокое разрешение позволяет печатать изображения большего размера без ухудшения качества.

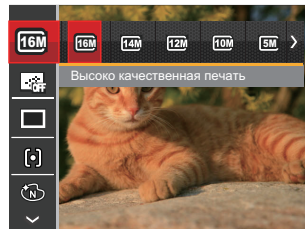

 Чем большим является число записанных пикселей, тем выше будет качество изображения. Чем меньше число записанных пикселей, тем больше кадров вы сможете записать на карту памяти.

Серийный автофокус

Включение непрерывного автофокуса для постоянной автоматической фокусировки во время фотосъемки.

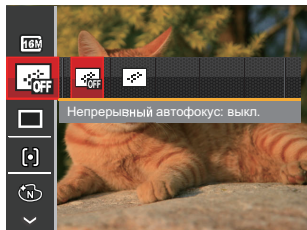

Предусмотрено два параметра:

- Выкл.
- Вкл.



В режиме непрерывной автофокусировки время работы батареи сокращается.

Серийная съемка

Используйте данную функцию для непрерывной съемки.

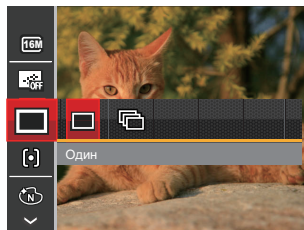

Предусмотрено два параметра:

- Один
- Серийная съемка



Использовать вспышку в данном режиме нельзя, поскольку выполняется быстрая съемка нескольких фотографий подряд.

Настройка фокусировки

В различных режимах фотосъемки можно выбрать различные способы настройки фокуса.

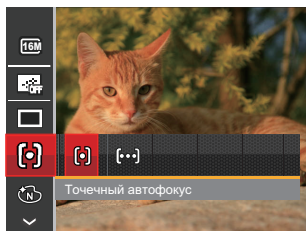

Предусмотрено два параметра:

- Точечный автофокус: Рамка фокуса появляется в центре ЖК- экрана для фокусировки на объекте.
- Матричный автофокус: Камера автоматически фокусируется на объекте в широкоугольной области для поиска точки фокуса.

Цветовой эффект

Настройка цвета изображения позволяет пользователю выбирать различные цветовые эффекты.

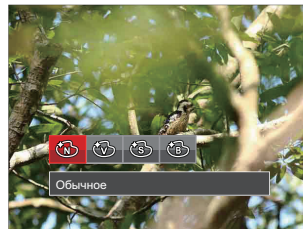

Существует 4 варианта:

- Обычное
- Насыщенный
- Сепия
- Черно-белый

Настройка баланса белого

Баланс белого позволяет регулировать цветовую температуру в зависимости от источника освещения для обеспечения точной цветопередачи.

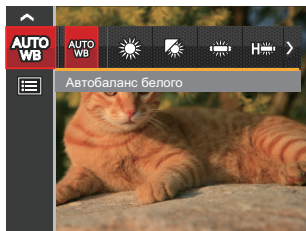

Существует 7 вариантов:

- Автобаланс белого
- Солнечно
- Облачно
- Люминесцент.
- Люминесцент. CWF
- Лампы накаливания
- Ручной баланс белого (Хорошо нажмите на кнопку спуска затвора для поиска значения баланса белого)

Сцена

Выбор сцены (сюжета) в режиме SCN.

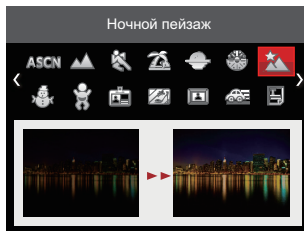
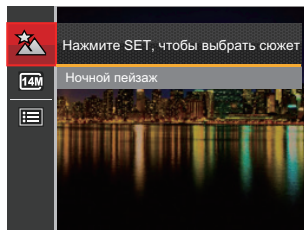



- Меню съемки в режиме съемки (O: Дополнительно X: Не используется)





Параметры	Режим съемки			
				
Размер изображения	O	O	X	O
Серийный автофокус	O	O	X	X
Серийная съемка	O	O	X	X
Настройка фокусировки	O	O	X	X
Цветовой эффект	O	X	X	X
Настройка баланса белого	O	X	X	X
Сцена	X	X	X	O

Меню настроек фотосъемки

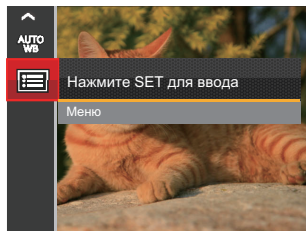
Режим :    

1. В режиме фотосъемки нажмите на кнопку  и на кнопку со стрелками вверх/вниз для выбора .



2. Нажмите на кнопку  для входа в меню.
3. Выберите  с помощью кнопок со стрелками вверх/вниз и нажмите на кнопку  или кнопку со стрелкой вправо для входа в меню.
4. Выберите элемент для установки с помощью кнопок со стрелками вверх/вниз и нажмите на кнопку  или кнопку со стрелкой вправо для входа в меню.
5. Для выбора функции нажмите на кнопку со стрелкой вверх/вниз и на кнопку  для подтверждения выбора.

Качество

Параметр Качество используется для настройки коэффициента сжатия изображения.

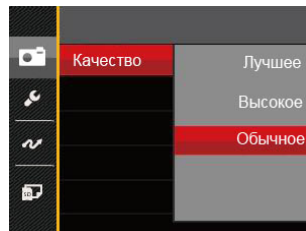

Существует 3 варианта:

- Лучшее
(16М Средний размер файла: 4.0 МБ)
- Высокое
(16М Средний размер файла: 2.5 МБ)
- Обычное
(16М Средний размер файла: 2.0 МБ)

Подсв. автоф. (вспомогательный луч AF)

Для улучшения фокусировки при съемке в темноте можно включить Вспомогательный луч автофокуса.

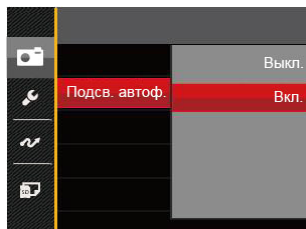

Существует 2 варианта:

- Выкл.
- Вкл.

Цифровое увеличение

Включение и выключение функции цифрового увеличения.

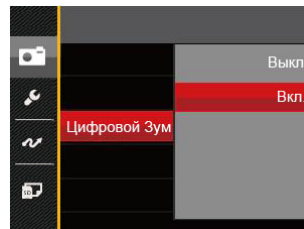

Существует 2 варианта:

- Выкл.
- Вкл.

Штамп даты

На фотографии можно установить штамп даты или времени.

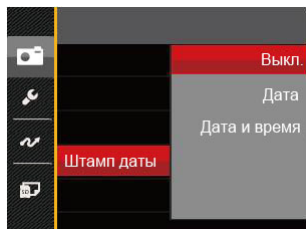

Существует 3 варианта:

- Выкл.
- Дата
- Дата и время

Быстрый просмотр

Эта функция позволяет быстро просмотреть фотографии сразу после съемки. Фотографии отображаются на ЖК-экране в зависимости от выбранного времени.

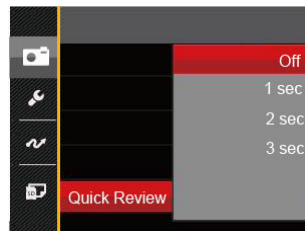

Существует 4 варианта:

- Выкл.
- 1 с
- 2 с
- 3 с





Сокращение времени просмотра продляет работоспособность батареи.

Меню Кино режима

Режим : 

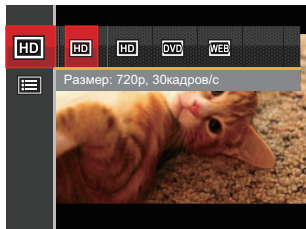
1. Нажмите на кнопку . Для входа в меню Кино режима выберите режим  с помощью переключателя режимов и нажмите на кнопку .



2. Нажмите на кнопку со стрелками вверх/вниз для выбора меню Кино режима, которое необходимо настроить.
3. Нажмите на кнопку со стрелками влево/вправо для выбора меню Кино режима, которое необходимо настроить, и нажмите на кнопку  для входа.

Качество видеосъемки

Установите разрешение изображения, которое будет использоваться при видеозаписи.

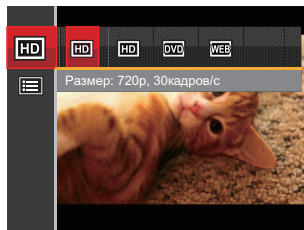

Требования к скорости записи и чтения карт SD для записи изображений с высоким разрешением:





No.	Разрешение изображения	Кадр	Рекомендация	Время записи (4 Гб) Приблизительно
1	1280x720	30	Class 6	50 минут
2	1280x720	15	Class 6	60 минут







Ограничение длительности записи для форматов выше 1280x720 30 к/сек составляет менее 29 минут.

Меню настроек Кино режима

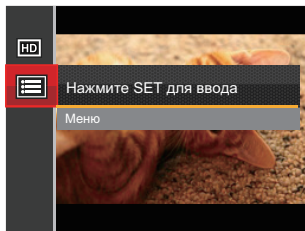
Режим : 

1. Нажмите на кнопку  , Для входа в меню Кино режима выберите режим  с помощью переключателя режимов и нажмите на кнопку  .
2. Выберите  с помощью кнопок со стрелками вверх/вниз и нажмите на кнопку  для входа в меню.



3. Выберите  с помощью кнопок со стрелками вверх/вниз и нажмите на кнопку  или кнопку со стрелкой вправо для входа в меню.
4. Выберите элементы для настройки и нажмите на кнопку  или кнопку со стрелкой вправо для входа в меню.
5. Для выбора функции нажмите на кнопку со стрелкой вверх/вниз и на кнопку  для подтверждения выбора.

Цифровое увеличение



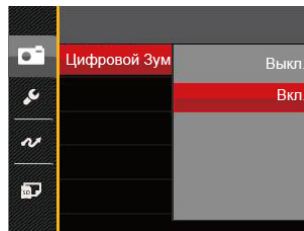

Включение и выключение функции цифрового увеличения.



Существует 2 варианта:

- Выкл.
- Вкл.

Меню Воспроизведения

1. Нажмите на кнопку  для вызова экрана воспроизведения, а затем нажмите на кнопку  для входа в меню.
2. Нажмите на кнопку со стрелками вверх/вниз для выбора воспроизведения, которое необходимо установить, и нажмите на кнопку  для входа.
3. Для выбора функции нажмите на кнопку со стрелкой влево/вправо и на кнопку  для подтверждения выбора.

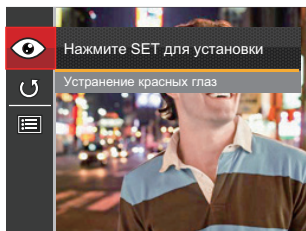

Более подробную информацию о каждой настройке см. на последующих страницах.

Устранение эффекта красных глаз

Используйте данную настройку для устранения эффекта красных глаз на фотографиях.

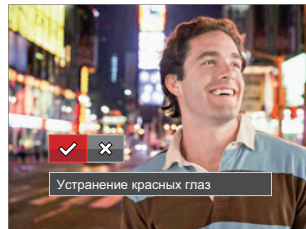

Существует 2 варианта:

- Устранение красных глаз
- Отмена

Повернуть

Вы можете использовать данную функцию для изменения ориентации изображения.

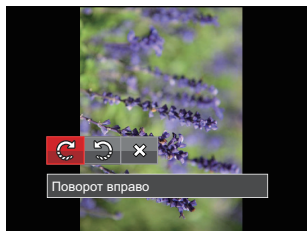

Существует 3 варианта:

- Повернуть вправо
- Повернуть влево
- Отмена







Панорамное изображение или видео нельзя повернуть.





Файл повернутого изображения заменит исходный.

Меню настроек Воспроизведения

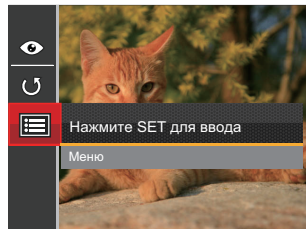
1. Нажмите на кнопку  для вызова экрана воспроизведения, нажмите на кнопку , а затем нажмите на кнопку со стрелками вверх/вниз для выбора .
2. Нажмите на кнопку  для входа в меню.



3. Выберите  с помощью кнопок со стрелками вверх/вниз и нажмите на кнопку  или кнопку со стрелкой вправо для входа в меню.

4. Выберите элемент для установки с помощью кнопок со стрелками вверх/вниз и нажмите на кнопку (SET) или кнопку со стрелкой вправо для входа в меню.
5. Для выбора функции нажмите на кнопку со стрелкой вверх/вниз и на кнопку (SET) для подтверждения выбора.

Более подробную информацию о каждой настройке см. на последующих страницах.

Защита

Используйте данную настройку для блокировки одного или нескольких файлов, чтобы предотвратить случайное удаление фотографий или видеозаписей.

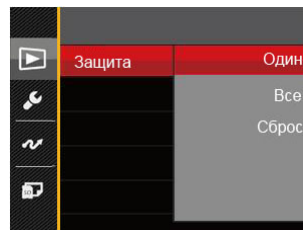

Существует 3 варианта:

- **Один:** Блокировка выбранных фотографий или видеозаписей, которые не были защищены; разблокирование выбранных фотографий или видеозаписей после установки защиты.
- **Все:** Блокировка всех фотографий или видеозаписей.
- **Сброс:** Отмена блокировки всех фотографий или видеозаписей.

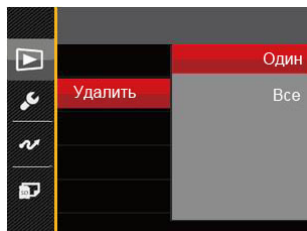

Удалить

Вы сможете удалить одну или все фотографии или видеозаписи.



Существует 2 варианта:

- Один: Удаление одной фотографии или видеозаписи.
- Все: Удаление всех фотографий или видеозаписей.

 Индикатор «» обозначает, что файл защищен от удаления. Перед удалением файла необходимо отменить защиту.

 При удалении файлов параметры DPOF будут восстановлены по умолчанию.

DPOF (формат порядка цифровой печати)

Функция DPOF позволяет записывать выбранные изображения, которые вы хотите распечатать, и сохраняет выбранное на карте памяти, поэтому вы можете просто отдать карту памяти в фотостудию, не указывая, какие именно фотографии нужно печатать.

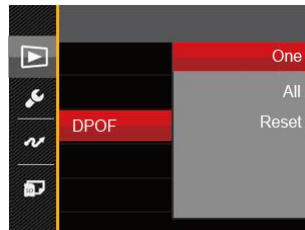

Существует 3 варианта:

- Один
- Все
- Сброс



 Для печати требуется принтер, поддерживающий функцию DPOF.

Обрезать

Функция обрезки позволяет обрезать снимки и сохранять их в качестве новых изображений.

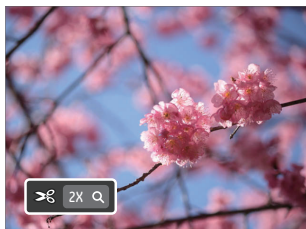
1. Выберите [Обрезать] с помощью кнопок со стрелками вверх/вниз и нажмите на кнопку  или кнопку со стрелкой вправо для входа в меню.
2. Выберите «Да», чтобы подтвердить обрезку, с помощью рычага масштабирования и кнопок направления выберите часть, которую нужно обрезать, чтобы в результате получить нужный снимок.









3. Нажмите на кнопку . Затем появляется окно [Сохранить изменения?]. Для изменения и сохранения снимка выберите []. Выберите [] для отмены изменений и возврата к экрану обрезки.



Размер изображения нельзя уменьшить, если он уменьшен до размера 640X480.

Меню «Настройка»

1. Нажмите на кнопку  в любом режиме и кнопку со стрелками вверх/вниз для выбора .
2. Нажмите на кнопку  для входа в меню.
3. Выберите  с помощью кнопок со стрелками вверх/вниз и нажмите на кнопку  или кнопку со стрелкой вправо для входа в меню.
4. Выберите элемент для установки с помощью кнопок со стрелками вверх/вниз и нажмите на кнопку  или кнопку со стрелкой вправо для входа в меню.
5. Для выбора функции нажмите на кнопку со стрелкой вверх/вниз и на кнопку  для подтверждения выбора.

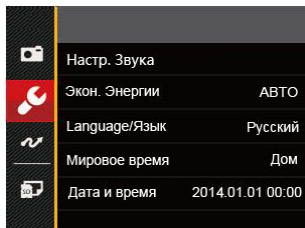

Сведения о каждой настройке приведены на последующих страницах.

Настр. Звука

Для изменения данной функции

1. Выбор режима [Настр. Звука] в меню основных настроек. Нажмите на кнопку **SET** или кнопку со стрелкой вправо для входа в меню.
2. Для выбора функции нажмите на кнопку со стрелкой влево/вправо.

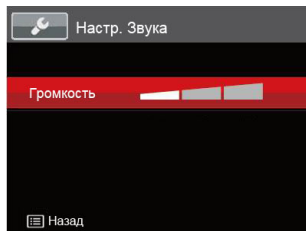

3. Нажмите кнопку **SET** для подтверждения.

Яркость дисплея

Используйте данную функцию для регулировки яркости ЖК-экрана.

1. Выбор режима [Экон. Энергии] в меню основных настроек. Нажмите на кнопку **SET** или кнопку со стрелкой вправо для входа в меню.
2. Для выбора функции нажмите на кнопку со стрелкой вверх/вниз.

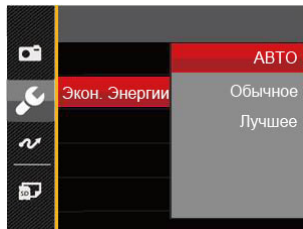



3. Нажмите кнопку **SET** для подтверждения.

Язык

См. раздел "Сброс параметров языка" на стр. 17.

Мировое время

Данная настройка позволяет экономить энергию и обеспечивать максимальное время работы от батареи. Выполните нижеописанные шаги для автоматического отключения ЖК-экрана и камеры после определенного периода отсутствия активности.

1. Выбор функции [Мировое время] в меню основных настроек. Появляется экран Мирового времени.
2. Нажмите на кнопку со стрелками вверх/вниз для выбора пункта отправления () и назначения ().
3. Нажмите на кнопку со стрелками влево/вправо для выбора города, расположенного в том же часовом поясе, что и город, указанный в поле. Нажмите на кнопку  для подтверждения настроек.

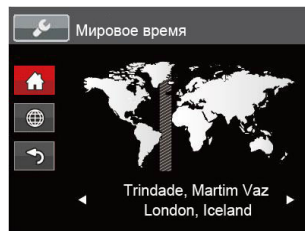







Язык

См. раздел "Переустановка Даты и времени" на стр. 18.

Форматировать

Примечание. При форматировании удаляются все данные на карте памяти и во встроенной памяти, включая фото и видеофайлы, защищенные от удаления.

Для использования данной функции

1. Нажмите на кнопку , выберите  с помощью кнопок со стрелками вверх/вниз и нажмите на кнопку  для входа в меню.
2. Выберите  с помощью кнопок со стрелками вверх/вниз и нажмите на кнопку  или кнопку со стрелкой вправо для входа в меню.
3. Выберите «Форматировать» с помощью кнопок со стрелками вверх/вниз и нажмите на кнопку  или кнопку со стрелкой вправо для входа в меню.
4. Нажмите на кнопки со стрелками вверх/вниз для выбора «Да» или «Нет» и на кнопку  для подтверждения выбора.

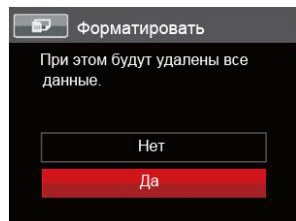







5. При выборе «Да» выполняется форматирование памяти фотоаппарата.

 Отформатируйте встроенную память, вынув карту памяти из камеры; если карта памяти находится в камере, можно отформатировать только ее.

Копировать на карту

Используйте данную функцию для копирования файлов, сохраненных во встроенной памяти, на карту памяти.

1. Нажмите на кнопку , выберите  с помощью кнопок со стрелками вверх/вниз и нажмите на кнопку  для входа в меню.
2. Выберите  с помощью кнопок со стрелками вверх/вниз и нажмите на кнопку  или кнопку со стрелкой вправо для входа в меню.
3. Выберите [Копировать на карту] с помощью кнопок со стрелками вверх/вниз и нажмите на кнопку  или кнопку со стрелкой вправо для входа в меню.



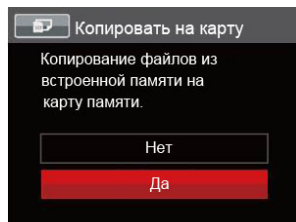



4. Нажмите на кнопки со стрелками вверх/вниз для выбора [Да] или [Нет] и на кнопку  для подтверждения выбора.



-  Если в фотоаппарате нет карточки, то эту функцию не показывает.

Нумер. файлов

После съемки изображения или видеоклипа камера сохранит его как файл, название которого заканчивается порядковым номером. Этот элемент можно использовать, чтобы файлу назначался номер в последовательном порядке или чтобы он начинался с 1 и сохранялся в другой папке на карте памяти.





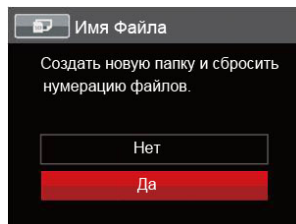

1. Нажмите на кнопку , выберите  с помощью кнопок со стрелками вверх/вниз и нажмите на кнопку  для входа в меню.
2. Выберите  с помощью кнопок со стрелками вверх/вниз и нажмите на кнопку  или кнопку со стрелкой вправо для входа в меню.
3. Выберите [Имя Файла] с помощью кнопок со стрелками вверх/вниз и нажмите на кнопку  или кнопку со стрелкой вправо для входа в меню.

4. Нажмите на кнопки со стрелками вверх/вниз для выбора [Да] или [Нет] и на кнопку  для подтверждения выбора.



Сброс

Используйте данную функцию для восстановления заводских установок по умолчанию для камеры.





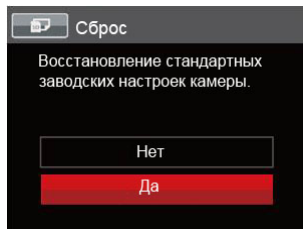

1. Нажмите на кнопку , выберите  с помощью кнопок со стрелками вверх/вниз и нажмите на кнопку  для входа в меню.
2. Выберите  с помощью кнопок со стрелками вверх/вниз и нажмите на кнопку  или кнопку со стрелкой вправо для входа в меню.
3. Выберите [Сброс] с помощью кнопок со стрелками вверх/вниз и нажмите на кнопку  или кнопку со стрелкой вправо для входа в меню.

4. Нажмите на кнопки со стрелками вверх/вниз для выбора [Да] или [Нет] и на кнопку  для подтверждения выбора.



Версия прошивки

Используйте данную функцию для просмотра текущей версии программного обеспечения камеры.

1. Нажмите на кнопку , выберите  с помощью кнопок со стрелками вверх/вниз и нажмите на кнопку  для входа в меню.
2. Выберите  с помощью кнопок со стрелками вверх/вниз и нажмите на кнопку  или кнопку со стрелкой вправо для входа в меню.
3. Выберите [Версия прошивки] с помощью кнопок со стрелками вверх/вниз и нажмите на кнопку  или кнопку со стрелкой вправо для входа в меню.

4. Если на SD карте имеется новая версия прошивки, нажмите [Да] для обновления.

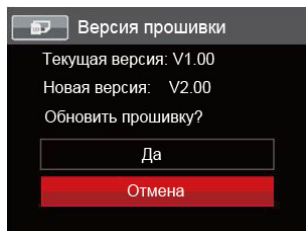

Подключение к компьютеру

С помощью кабеля USB можно подключить камеру к компьютеру, чтобы скопировать (передать) на него снимки.

Установка режима USB

Поскольку порт USB камеры предназначен для подключения к компьютеру или к принтеру, нужно выполнить следующие шаги для обеспечения корректной конфигурации камеры для подключения к компьютеру.

1. Нажмите на кнопку , выберите  с помощью кнопок со стрелками вверх/вниз и нажмите на кнопку  для входа в меню.
2. Выберите  с помощью кнопок со стрелками вверх/вниз и нажмите на кнопку  или кнопку со стрелкой вправо для входа в меню.
3. Выберите [USB] с помощью кнопок со стрелками вверх/вниз и нажмите на кнопку  или кнопку со стрелкой вправо для входа в меню.
4. Нажмите на кнопку со стрелками вверх/вниз для выбора [ПК] и на кнопку  для подтверждения выбора.

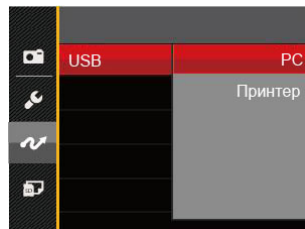

Передача файлов на ПК

Компьютер автоматически определит камеру как съемный диск. Дважды щелкните по значку Мой компьютер на рабочем столе для открытия съемного диска и копирования папок и файлов с диска в каталог на ПК по аналогии с обычным копированием папок или файлов.

Чтобы подключить камеру к ПК, выполните следующие шаги.



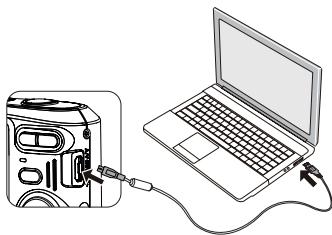



1. Убедитесь, что камера и компьютер включены.
2. Подключите один конец предоставляемого кабеля USB к порту выхода USB/AV OUT камеры.
3. Подключите другой конец кабеля к свободному порту USB на ПК.



4. После завершения передачи данных отсоедините USB кабель согласно инструкциям по безопасному извлечению USB устройств.

Видеосистема

Используйте эту функцию для переключения между видеосистемами NTSC и PAL.

1. Нажмите на кнопку , выберите  с помощью кнопок со стрелками вверх/вниз и нажмите на кнопку  для входа в меню.
2. Выберите  с помощью кнопок со стрелками вверх/вниз и нажмите на кнопку  или кнопку со стрелкой вправо для входа в меню.
3. Выберите [ТВ-система] с помощью кнопок со стрелками вверх/вниз и нажмите на кнопку  или кнопку со стрелкой вправо для входа в меню.
4. Нажмите на кнопки со стрелками вверх/вниз для выбора [NTSC] или [PAL] и на кнопку  для подтверждения выбора.

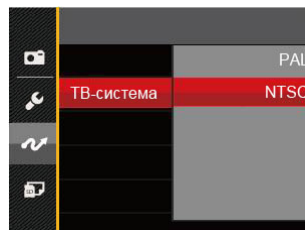

Выходной видеосигнал можно переключить на NTSC или PAL для адаптации к различным региональным стандартам. Соответствующие настройки изменяются в зависимости от региона.

NTSC : США, Канада, Япония, Тайвань и пр.

PAL : Европа, Азия (кроме Тайваня), Океания ипр.

Примечание : При неправильном выборе видеосистемы выходной сигнал с телевизора будет некорректным.

Подключение к принтеру PictBridge



Технология PictBridge позволяет производить печать фотографий, сохраненных на карте памяти, через принтер.

Для определения, является ли принтер PictBridge-совместимым, просто попытайтесь найти логотип PictBridge на упаковке или обратитесь к инструкции по эксплуатации для получения информации о технических характеристиках. С помощью функции PictBridge на камере вы можете печатать снятые фотографии непосредственно на PictBridge-совместимом принтере через входящий в комплект поставки кабель USB без использования компьютера.

Установка режима USB

Поскольку порт USB камеры предназначен для подключения к компьютеру или к принтеру, нужно выполнить следующие шаги для обеспечения корректной конфигурации камеры для подключения к принтеру.

1. Нажмите на кнопку , выберите с помощью кнопок со стрелками вверх/вниз и нажмите на кнопку для входа в меню.

2. Выберите с помощью кнопок со стрелками вверх/вниз и нажмите на кнопку или кнопку со стрелкой вправо для входа в меню.
3. Выберите [USB] с помощью кнопок со стрелками вверх/вниз и нажмите на кнопку или кнопку со стрелкой вправо для входа в меню.
4. Нажмите на кнопку со стрелками вверх/вниз для выбора [Принтер] и на кнопку для подтверждения выбора.

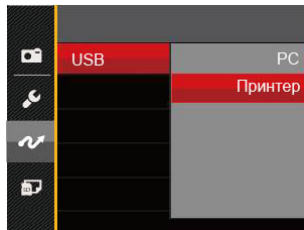

- После выполнения сброса камера автоматически переключится в режим подключения к ПК посредством USB.
- См. раздел "PictBridge" на стр. 67.

Подключение принтера

1. Убедитесь, что камера и принтер включены.
2. Подключите один конец входящего в комплект поставки кабеля USB к порту USB камеры.
3. Подключите другой конец кабеля к порту USB на принтере.

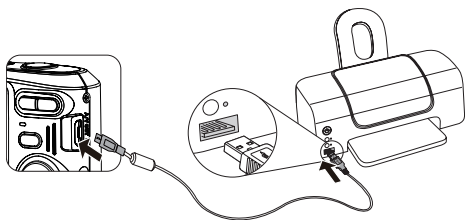

Если камера не подключена к PictBridge-совместимому принтеру, то на ЖК-экране появится следующее сообщение об ошибке.

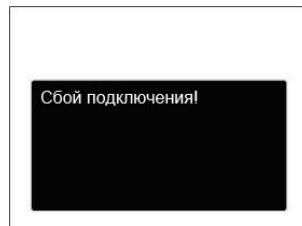

-  Вышеуказанное сообщение об ошибке также появляется, если режим USB установлен неправильно, в случае чего нужно отключить кабель USB, проверить параметры режима USB, убедиться, что принтер включен, и попытаться повторно подключить кабель USB.

Использование меню PictBridge

После установки режима USB для принтера появится меню PictBridge.

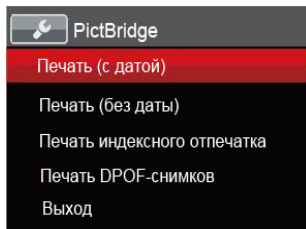

Выберите элемент меню с помощью кнопок со стрелками вверх/вниз и нажмите на кнопку (SET) или кнопку со стрелкой вправо для входа в элемент меню.

Для получения более подробной информации по каждому параметру см. следующие разделы.

Печать (с датой)

Если вы установили дату и время на камере, то запись даты будет сохраняться вместе со сделанными фотографиями. Вы можете печатать фотографии с указанием даты посредством нижеуказанных операций.

1. В меню PictBridge выберите [Печать (с Датой)] ; после этого появляется показанный ниже экран.



2. Для выбора фотографии для печати нажмите на кнопку со стрелкой влево/вправо.

3. Для выбора количества копий отображаемой на экране фотографии нажмите на кнопку со стрелкой вверх/вниз.
4. Нажмите кнопку **SET**, после чего появится следующее окно.

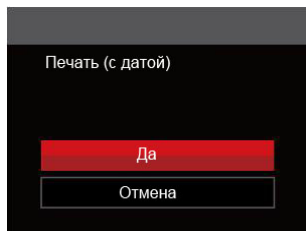

5. Выберите [Да] и нажмите на кнопку **SET** для подтверждения; выберите [Отмена] для отмены печати.

Печать (без даты)

Используйте данную настройку, чтобы печатать фотографии без указания даты.

1. В меню PictBridge выберите [Печать (без Даты)]; после этого появляется показанный ниже экран.



2. Для выбора фотографии для печати нажмите на кнопку со стрелкой влево/вправо.
3. Для выбора количества копий отображаемой на экране фотографии нажмите на кнопку со стрелкой вверх/вниз.
4. Нажмите кнопку **SET**, после чего появится следующее окно.

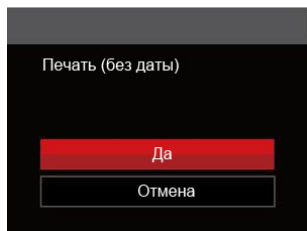



5. Выберите [Да] и нажмите на кнопку  для подтверждения; выберите [Отмена] для отмены печати.

Печать индексного отпечатка

С помощью этой функции можно распечатать все снимки из фотоаппарата.

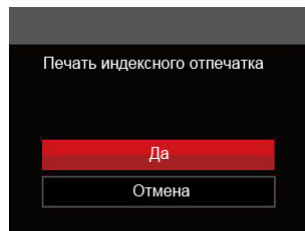
1. В меню PictBridge выберите [Печать индексного отпечатка] ; после этого появляется показанный ниже экран.





2. Выберите [Да] и нажмите на кнопку  для подтверждения; выберите [Отмена] для отмены печати.

Печать DPOF-снимков

Для использования печати DPOF вам нужно выбрать фотографии для печати с использованием настроек DPOF. См. раздел DPOF на стр. 52.

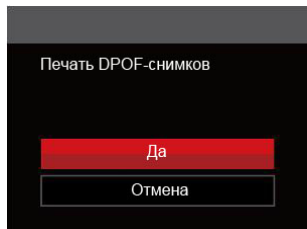
1. В меню PictBridge выберите [Печать DPOF-снимков] ; после этого появляется показанный ниже экран.



2. Выберите [Да] и нажмите на кнопку  для подтверждения; выберите [Отмена] для отмены печати.

Выход

Выберите [Выход] для выхода из меню PictBridge. При этом на экран выводится сообщение [Отсоедините USB кабель!]



Отключите кабель USB от камеры и принтера.

Технические характеристики



Конструкция и технические характеристики могут изменяться без предварительного уведомления.

Количество активных пикселей сенсора		16,15 мегапикселей
Общее количество пикселей сенсора		16,44 мегапикселей [CCD 1/2,3 дюйма]
Объектив	Фокусное расстояние	4,9 мм (широкий угол) — 19,6 мм (теле)
	[эквивалент пленки 35 мм]	[27 мм (широкий угол) — 108 мм (теле)]
	Число диафрагмы	F3,0 (широкий угол) — F6,6 (теле)
	Конструкция объектива	7 элементов в 7 группах
	Оптическое увеличение	4x
	Диапазон фокусировки	Обычный: (широкий угол) 60 см ~ ∞ (Теле) 100 см ~ ∞ Макро: 5 см ~ ∞
Функция стабилизации изображения		DIS
Цифровое масштабирование		Цифровое масштабирование 6x (Комбинированное масштабирование: 24x)

Разрешение	Неподвижное изображение	(4:3) 16MP: 4608×3456 10MP: 3648×2736 5MP: 2592×1944 3MP: 2048×1536 0.3MP: 640×480	(3:2) 14MP: 4608×3072	(16:9) 12MP: 4608×2592 2MP: 1920×1080
	Видео	1280×720(30/15fps), 640×480(30fps), 320×240(30fps)		
Сжатие изображения		Высокое, Стандартное, Обычное		
Поддержка DCF, DPOF (Версия 1.1)		Да		
Формат файлов	Неподвижное изображение	Поддержка Exif 2.3 (JPEG)		
	Видео	Формат видео: MOV (Motion JPEG), формат звука: G.711 [монофонический]		
Режимы съемки		Ручной режим, Автоматический режим, Кино режим, Панорамный режим, Сюжетный режим (Автоматический сюжетный режим, Пейзаж, Спорт, Скамья, Закат, Фейерверк, Ночной пейзаж, Снег, Дети, Удостоверение, Стекло, Фоторамка, Съемка с проводкой, Текст, Портрет, Рыбий глаз, Вечеринка, В помещении, Листва, Музей, Ночной портрет, Эскиз, антитрясения)		
Функции определения		Определение лица, улыбки, моргания		
Устранение красных глаз		Да		
Панорама Захват изображения		0°~ 180° (горизонтальная)		

ЖК-дисплей	2,7дюйма (230 тыс. пикселей)
Светочувствительность	Авто, ISO80/100/200/400/800/1600
Метод автофокусировки	Точечный автофокус, мультифокус (9-бальный TTL-замер), распознавание лица
Метод замера экспозиции	Интеллектуальный экспомер (экспомер AiAE), автоэкспозиция лица
Метод установки экспозиции	Программная автоэкспозиция (с функцией блокировки экспозиции)
Коррекция экспозиции	$\pm 2EV$ с шагом 1/3
Выдержка	1/2000 ~ 4 секунд
Непрерывная съемка	Да
Режимы просмотра	Покадровый, Индекс (эскизы в формате 9/16), Слайд-шоу
	Увеличение (2–8 крат)
Управление балансом белого	Автобаланс белого, Солнечно, Облачно, Люминесцент., Люминесцент. CWF, Лампы накаливания, Ручной баланс белого

Вспышка	Режимы вспышки	Принудительное отключение, Автоматическая вспышка, Принудительная вспышка, Медленная синхронизация, Медл. синхр.+Устр.красных глаз, Устранение красных глаз
	Диапазон применения	(W) Приблиз. 0,3 м ~ 5,2 м (ISO800) (Теле) Приблиз. 0.5 м ~ 2.4 м (ISO800)
Носители памяти		Внутренняя память: Приблиз. 8 Мб
		Карты памяти SD/SDHC (поддерживается до 32 Гб) [карты MMC не поддерживаются]
PictBridge, поддержка ExifPrint		Да
Мультиязычная поддержка (27языков)		Английский, китайский (упрощенный и традиционный), японский, корейский, французский, испанский, португальский, тайский, индонезийский, вьетнамский, итальянский, немецкий, голландский, русский, польский, шведский, датский, финский, норвежский, греческий, турецкий, венгерский, хорватский, чешский, арабский, хинди
Входы/выходы		AV-OUT/USB 2.0 (5-штырьковый микро-USB)
Питание		2 щелочные батареи типа AA / Батареи AA NiMH [приобретаются отдельно]
Время работы (эксплуатационные характеристики аккумулятора)		Щелочные батареи AA : примерно 120 снимков (на основании стандартов CIPA)
Рабочая среда		Температура: 0 ~ 40 °С, Влажность: 0 ~ 90%
Габариты (Ш×В×Г)		Приблиз. 93,0×60,2×26,6 мм (согласно стандартам CIPA)
Вес		Приблиз. 117 г (только корпус)

Подсказки и предупреждения

Сообщения	Описание	Способы сброса настроек
Предупреждение! Батарея разряжена.	Батарея фотоаппарата разряжена. Это предупреждение указывает на то, что фотоаппарат скоро отключится.	Фотоаппарат отключается через 2 секунды после появления этого предупреждения.
Объектив заблокирован, перезапустите камеру.	Объектив заедает, либо работа объектива нарушена из-за попадания в него постороннего предмета.	Для сброса настроек объектива отключите питание фотоаппарата, а затем снова включите.
Предлагается использовать штатив.	При включении функции длительной экспозиции это предупреждение появляется при первом отображении экрана фотосъемки.	Окно исчезает через 2 секунды.
Ошибка встроенной памяти!	Ошибка внутренней памяти.	Окно исчезает через 2 секунды.
Замедленный спуск включен: возможна передержка.	При включении затвора В на экран выводится подсказка после возврата к экрану фотосъемки.	Окно исчезает через 2 секунды.
Некорректное совмещение. Повторите попытку.	Смещение слишком велико для выполнения панорамной съемки.	Сообщение исчезает через 2 секунды для возврата к экрану фотосъемки.

Сообщения	Описание	Способы сброса настроек
Осторожно! Не выкл. камеру при выполн. обновления!	Сообщение появляется во время обновления прошивки.	Сообщение исчезает после обновления и выключения фотоаппарата.
Сбой подключения!	Ошибка подключения ПК, принтера, ТВ.	Сообщение исчезает после отсоединения USB кабеля и прерывания подключения.
защита от записи	Во время сохранения изображений SD карта блокируется.	Окно исчезает через 2 секунды.
Карта памяти заполнена	При включении фотоаппарата или нажатии на кнопку затвора фотоаппарат выявляет недостаток места на SD карте.	Окно исчезает через 2 секунды.
памяти заполнена	При включении фотоаппарата или нажатии на кнопку затвора фотоаппарат выявляет недостаток места в памяти фотоаппарата.	Окно исчезает через 2 секунды.
Ошибка карты памяти	При включении питания SD карта не распознается или возникает ошибка чтения/записи.	Окно исчезает через 2 секунды.

Сообщения	Описание	Способы сброса настроек
Карта памяти не отформатирована.	При возникновении ошибки на SD карте появляется сообщение "Карта памяти не отформатирована".	Сообщение появляется через 2 секунды и отображается экран Форматирования. Сообщение появляется через 2 секунды и отображается экран Форматирования.
Медленный доступ	При использовании SD карты ниже Класса 4 для записи HD-видео скорость записи будет ниже, а видеозапись прервется. 2 секунды, появляется экран, указывающий на выполнение обработки данных. (Работа внутренней памяти занимает 9 секунд.)	Сообщение исчезает через 2 секунды для возврата к экрану фотосъемки.
Запись на карту SD невозможна.	Прерывается фотосъемка или видеозапись, поэтому запись прекращается.	Сообщение исчезает через 2 секунды для возврата к экрану фотосъемки.
Красн. глаза не выявлены	На изображении отсутствует эффект "красных глаз". При этом появляется сообщение, указывающее на отключение функции "Устранение красных глаз".	Окно исчезает через 2 секунды.
Это изображение невозможно изменить.	Формат файла не поддерживает функцию редактирования или повторное редактирование отредактированного файла невозможно.	Окно исчезает через 2 секунды.

Сообщения	Описание	Способы сброса настроек
Превышено максимальное число папок.	Если число папок на SD карте превышает максимально разрешенное количество (999), требуется больше времени для их прочтения при включении питания. При этом появляется подсказка.	скопируйте данные в компьютер, отформатируйте старую карту с помощью фотоаппарата
Слишком много снимков для быстрой обработки.	При воспроизведении по дате изображения не соответствуют установленным характеристикам, поэтому воспроизведение по дате невозможно.	Сообщение исчезает через 2 секунды, а фотоаппарат возвращается в обычный режим воспроизведения.
Файлы не распознаны.	Неподдерживаемый формат файла или файл поврежден, поэтому его прочтение невозможно.	Сообщение об изображении исчезает только после удаления файла.
нет изображения!	При нажатии на кнопку воспроизведения в памяти фотоаппарата или на карте памяти отсутствуют файлы изображений.	Сообщение исчезает через 2 секунды для возврата к экрану фотосъемки.
Защищен!Невозможно удалить!	Файл защищен. Сообщение появляется при удалении файла.	Окно исчезает через 2 секунды.

Устранение неисправностей

Проблема	Возможные причины	Решение
Камера не включается.	<ul style="list-style-type: none">■ Батарея разрядилась.■ Батарея вставлена неправильно.	<ul style="list-style-type: none">■ Установите полностью заряженную батарею.■ Установите батарею правильно.
Камера неожиданно отключается в процессе работы.	<ul style="list-style-type: none">■ Батарея разрядилась.	<ul style="list-style-type: none">■ Установите полностью заряженную батарею.
Изображение имеет искажения.	<ul style="list-style-type: none">■ Фотоаппарат дрожит во время фотосъемки.	<ul style="list-style-type: none">■ Включите OIS.
Не удается сохранить файлы изображений и видео.	<ul style="list-style-type: none">■ Карта памяти заполнена.■ Карта памяти заблокирована.	<ul style="list-style-type: none">■ Установите другую карту памяти или удалите ненужные файлы.■ Разблокируйте карту памяти.
Невозможно распечатать изображения с подключенного принтера.	<ul style="list-style-type: none">■ Камера неправильно подключена к принтеру.■ Принтер не является PictBridge-совместимым.■ В принтере нет бумаги или чернила.■ Произошло застревание бумаги.	<ul style="list-style-type: none">■ Проверьте соединение между камерой и принтером.■ Используйте PictBridge-совместимый принтер.■ Загрузите бумагу или замените картридж в принтере.■ Удалите застрявшую бумагу.

Проблема	Возможные причины	Решение
Медленная запись на карту памяти	<ul style="list-style-type: none"> ■ Когда на карту памяти ниже класса 4 записывается видео в формате HD, возможно, эта карта работает слишком медленно для продолжения записи. 	<ul style="list-style-type: none"> ■ Выберите формат HCSD или выполните съемку, предварительно отформатировав карту.
Не удается выполнить запись на карту памяти	<ul style="list-style-type: none"> ■ Карта памяти находится в состоянии блокирования записи. ■ При фотосъемке или видеозаписи блокирование записи на карту памяти (например, из-за медленного сохранения и т.п.) ведет невозможности продолжить фотосъемку или видеозапись. 	<ul style="list-style-type: none"> ■ Снимите блокировку записи с карты памяти или установите другую карту. ■ Выполните съемку повторно.
Слишком много видеороликов для обработки	<ul style="list-style-type: none"> ■ Количество снимков или папок на карте памяти превысило технические возможности, поэтому просмотр папки даты не может быть осуществлен. 	<ul style="list-style-type: none"> ■ Удалите ненужные файлы.



Товарный знак Kodak и товарная упаковка
используются по лицензии компании Kodak.

© 2014 by JK Imaging Ltd. All rights reserved.

JK Imaging Ltd. 1411 W. 190th Street, Suite 550,
Gardena, CA 90248, USA

www.kodakpixpro.com