

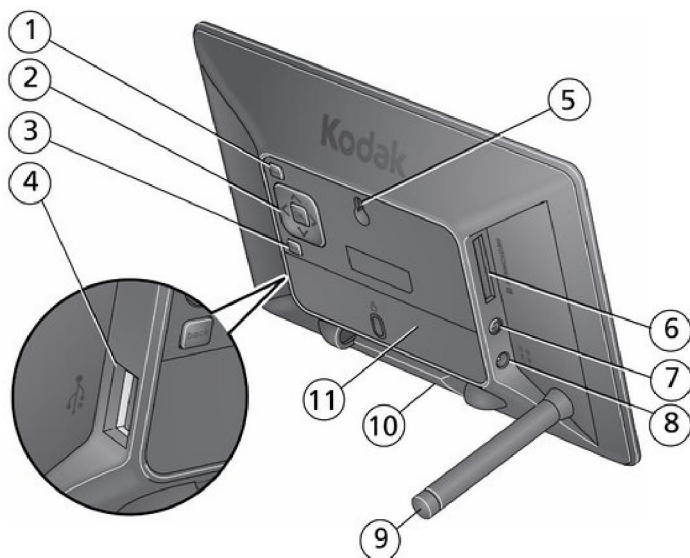

[Домашняя страница поддержки](#)
[Ответы](#)

Цифровая рамка KODAK EASYSHARE P76 — Расширенная инструкция по эксплуатации

[Содержание](#) > Внешний вид и управление



Внешний вид и органы управления



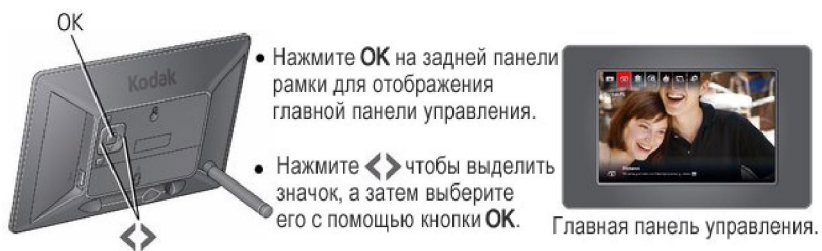

1 Кнопка Режим	6 Слот для карт памяти — SD/MMC/ xD/MS
2 Кнопка ОК/4-сторонней навигации	7  Кнопка включения питания
3 Кнопка Назад	8 Кабель питания, Разъем питания постоянного тока 5 В 
4 Высокоскоростной USB-порт — подключение к USB флэш-накопителю или карт-ридеру	9 Подставка
5 Отверстие для крепления на стену	10 Держатель для хранения подставки
	11 Табличка с серийным номером

Главная панель управления — значки



Значок	Описание
	Воспроизведение — показ слайд-шоу.
	Пауза — продолжение приостановленного слайд-шоу (Приостановка воспроизведения на отдельном снимке).
	Снимки — поиск снимков по критериям: все, дата, папки, ключевые слова, люди, избранное (Поиск и просмотр снимков). Значок "Снимки"



изменится для отображения текущего носителя снимков:  встроенная память,  карта памяти,  USB-флэш-накопитель или устройство.



Копировать — копирование снимков на рамку, если вставлена карта памяти или USB-устройство ([Копирование снимков на цифровую рамку](#)).



Удалить — удаление снимков с рамки, появляется если карта памяти или USB-устройство не вставлены ([Удаление снимков из цифровой рамки](#)).



Поиск снимков — показ снимков, сделанных в тот же день, что и снимок на экране ([Поиск — автоматическое воспроизведение аналогичных снимков](#)).



Переходы — выбор перехода между снимками и времени показа каждого снимка ([Настройка перехода от одного снимка к другому](#)).



Режимы — выбор избранного для режима коллажа, часов и календаря. Дальнейшее воспроизведение снимков в этих режимах производится нажатием кнопки **Режим** на задней панели фоторамки ([Настройка режима просмотра](#)).



Настройки — изменение настроек рамки ([Изменение настроек рамки](#)).

[Предыдущий](#)

[Далее](#)

[Домашняя страница поддержки](#)[Ответы](#)

Цифровая рамка KODAK EASYSHARE P76 — Расширенная инструкция по эксплуатации

[Содержание](#) > [Начало работы](#) > Включение/выключение фоторамки

1 Начало работы

Включение/выключение фоторамки

При первом подсоединении кабеля цифровая рамка включается автоматически.

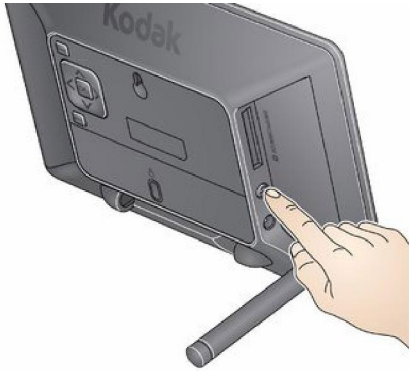

 Кнопка питания—для включения/выключения фоторамки, удерживайте нажатой кнопку питания около 2 секунд, затем отпустите.

[Предыдущий](#)[Далее](#)

[Домашняя страница поддержки](#)

[Ответы](#)

Цифровая рамка KODAK EASYSHARE P76 — Расширенная инструкция по эксплуатации

[Содержание](#) > [Изменение настроек и другие возможности](#) > Установка времени, даты и времени включения/выключения

3 Изменение настроек и другие возможности

Установка времени, даты и времени включения/выключения

При первом включении цифровой рамки после выбора языка, автоматически отображается окно установки времени, даты и времени включения/выключения ([Установка времени, даты и времени включения/выключения](#)).

Чтобы изменить настройки цифровой рамки после установки и запуска:

1. С помощью кнопки **OK** приостановите показ слайд-шоу, на экране отобразятся значки панели управления.

2. С помощью кнопки  выберите опцию  (Настройки), затем нажмите кнопку **OK**.



ПРИМЕЧАНИЕ.

С помощью кнопок со стрелками  выделите нужные опции и измените настройки.

Установка времени

1. Выберите **Время**, затем нажмите кнопку **OK**.





2. С помощью кнопки  выполняется изменение формата отображения времени (12- или 24-часовой формат), часы, минуты и время до полудня и после полудня (AM/PM).
3. С помощью кнопки  выполняется переход к следующей группе значений.
4. Нажмите **OK**.

Отобразится окно выбора даты.

Установка даты.



1. С помощью кнопки  измените формат даты, месяц, день недели и год.
2. С помощью кнопки  выполняется переход к следующей группе значений.
3. Нажмите **OK**.

Появляется значение времени включения/выключения.

ПРИМЕЧАНИЕ. При отключении питания рамки или отсоединении кабеля питания больше чем на минуту, при включении рамки на экране появляется запрос на сброс параметров языка, времени, даты и времени включения/выключения.

Установка включения/выключения

Выделите нужную опцию, затем нажмите кнопку **OK** для включения.





Всегда вкл. — цифровая рамка остается включенной, пока не будет нажата кнопка питания или отсоединен кабель питания.

Задание времени вкл./выкл. вручную (по умолчанию) — рамка будет автоматически включаться и выключаться в заданное время. По умолчанию рамка включается утром и выключается ночью. Порядок изменения времени вкл./выкл. см. в разделе **Задание времени включения и выключения вручную** внизу.

Задание времени включения и выключения вручную

Укажите время, когда вы хотите, чтобы ваша рамка автоматически включалась и выключалась.



1. С помощью кнопки  выполняется изменение показаний часов, минут и времени до полудня и после полудня (AM/PM).
2. С помощью кнопки  выполняется переход к следующей группе значений.
3. Нажмите **OK** по завершении.

ПРИМЕЧАНИЕ. Настройка времени включения и выключения начнет работать при следующем достижении времени включения или выключения. Например, если сейчас 22:00, а время выключения задано 21:00, то рамка останется включенной до наступления 22:00 завтра.

[Предыдущий](#)[Далее](#)

[Домашняя страница поддержки](#)[Ответы](#)

Цифровая рамка KODAK EASYSHARE P76 — Расширенная инструкция по эксплуатации





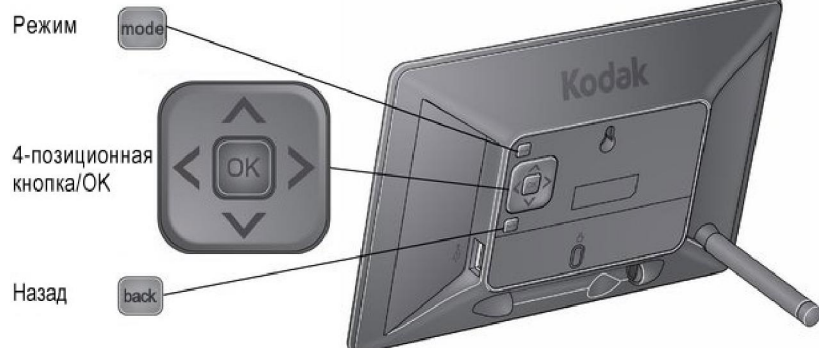

[Содержание](#) > [Начало работы](#) > Кнопки навигации

1 Начало работы

Кнопки навигации



Кнопки Действие

-  Переход влево или просмотр предыдущего снимка
-  Переход вправо или просмотр следующего снимка
-  Переход вверх или выделение элемента предыдущего окна
-  Переход вниз и выделение элемента следующего окна
-  Выбор или принятие выделенного элемента на экране
-  Переключение между доступными режимами просмотра
-  Возврат к предыдущему окну

[Предыдущий](#)[Далее](#)

[Домашняя страница поддержки](#)[Ответы](#)

Цифровая рамка KODAK EASYSHARE P76 — Расширенная инструкция по эксплуатации

[Содержание](#) > [Приложение](#) > Дополнительный уход и обслуживание

5 Приложение

Дополнительный уход и обслуживание

- Всегда отключайте питание перед чисткой. Не используйте воду, чистящие растворы или клейкие вещества на рамке или какой-либо ее части. Осторожно протрите рамку чистой сухой салфеткой из безворсовой ткани. Для удаления отпечатков пальцев протрите немного сильнее.
- В некоторых странах возможно заключение соглашения на техническое обслуживание. Для получения дополнительных сведений обратитесь к дилеру компании Kodak.
- Для получения сведений по утилизации цифровой рамки обращайтесь в местные органы власти. Если вы находитесь в США, посетите сайт Союза электронной промышленности (Electronics Industry Alliance) www.eiae.org или сайт компании Kodak www.kodak.com/go/digitalframesupport.

[Предыдущий](#)[Далее](#)

[Домашняя страница поддержки](#)[Ответы](#)

Цифровая рамка KODAK EASYSHARE P76 — Расширенная инструкция по эксплуатации

[Содержание](#) > [Изменение настроек и другие возможности](#) > [Изменение настроек рамки](#)

3 Изменение настроек и другие возможности

Изменение настроек рамки

Меню "Настройки" позволяет настраивать и регулировать функции рамки.

ВНИМАНИЕ:

Для просмотра полного списка доступных параметров нужно несколько раз нажать на стрелки вверх/вниз

1. При воспроизведении слайд-шоу нажмите кнопку **ОК**, чтобы приостановить воспроизведение и отобразить значки главной панели управления.

2. С помощью кнопки  выберите опцию  (Настройки), затем нажмите кнопку **ОК**.

3. С помощью кнопки  выберите опцию "Настройки", затем нажмите кнопку **ОК**, чтобы отобразить параметры настроек.

Параметры, выбираемые из списка



4. Если настройки отображаются в списке (без кнопок-переключателей), нажмите кнопку , чтобы выделить опцию, а затем нажмите кнопку **ОК**.

Параметры, выбираемые кнопками-переключателями

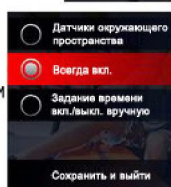

5. Если опции выбираются с помощью кнопок-переключателей, нажмите , сделайте выбор, затем выберите **Сохранить и выйти** и нажмите кнопку **ОК**.

[Предыдущий](#)

[Далее](#)

[Домашняя страница поддержки](#)[Ответы](#)

Цифровая рамка KODAK EASYSHARE P76 — Расширенная инструкция по эксплуатации

[Содержание](#) > [Просмотр снимков](#) > Изменение режимов просмотра

2 Просмотр снимков

Изменение режимов просмотра

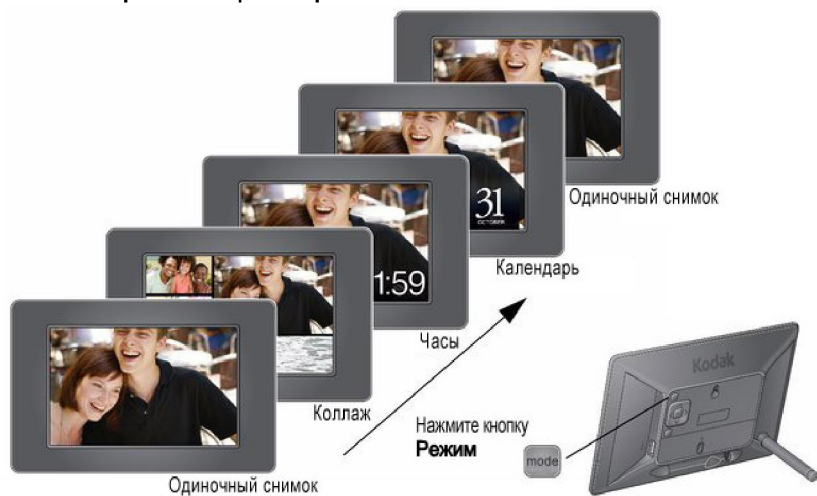

С помощью кнопки **Режим** измените порядок отображения снимков в цифровой рамке.

- Каждый раз при нажатии кнопки **Режим** рамка переходит в следующий режим.
- Доступны следующие режимы: одиночный снимок, коллаж, часы и календарь.
- Существует несколько видов стилей для режимов Коллаж, Часы и Календарь. Чтобы изменить стиль выберите значок "Режимы"  на главной панели управления. См. [Настройка режима просмотра](#).

[Предыдущий](#)[Далее](#)

[Домашняя страница поддержки](#)[Ответы](#)

Цифровая рамка KODAK EASYSHARE P76 — Расширенная инструкция по эксплуатации

[Содержание](#) > [Приложение](#) > Инструкции по технике безопасности

5 Приложение

Инструкции по технике безопасности

**ВНИМАНИЕ!**

Не разбирайте данное изделие, внутри него нет деталей, обслуживание которых может выполняться пользователем. Техническое обслуживание должно производиться квалифицированным обслуживающим персоналом. Не подвергайте данное изделие воздействию жидкости, влаги или высоких температур. Использование режимов управления, настроек или процедур, не указанных в данном руководстве, может стать причиной поражения электрическим током и электрических и/или механических повреждений. При поломке ЖК-дисплея не дотрагивайтесь до стекла и жидкости. Обратитесь в службу технической поддержки компании Kodak.

- Использование аксессуаров, не рекомендованных компанией Kodak, может привести к возгоранию, поражению электрическим током и травмам. Для получения списка аксессуаров, одобренных для использования с данным изделием, посетите сайт www.kodak.com/go/accessories.
- Пользуйтесь только тем сетевым адаптером, который входит в комплект фоторамки. Использование других адаптеров может привести к повреждению рамки, которое повлечёт аннулирование гарантии.
- При использовании подставки рамка располагается под углом 75° градусов.
- Не оставляйте рамку вблизи источников открытого огня, таких как зажженные свечи или нагреватели.

[Предыдущий](#)[Далее](#)

[Домашняя страница поддержки](#)[Ответы](#)

Цифровая рамка KODAK EASYSHARE P76 — Расширенная инструкция по эксплуатации

[Содержание](#) > [Начало работы](#) > Копирование снимков на цифровую рамку

1 Начало работы

Копирование снимков на цифровую рамку

Копирование снимков во встроенную память рамки с карты памяти или USB-устройства. При установке карты памяти или USB-устройства нажмите кнопку **OK** и следуйте указаниям по копированию.



ВНИМАНИЕ!

Не удаляйте карту и не отключайте устройство во время копирования. Карта, снимки или устройство могут повредиться.



1. Вставьте карту памяти или USB-устройство (флэш-накопитель, карт-ридер, жесткий диск).

Начало воспроизведения изображений. На 15 секунд появляется сообщение: "Чтобы скопировать снимки с карты памяти <подсоединенный носитель> во встроенную память рамки, нажмите OK".

2. При появлении сообщения о копировании нажмите **OK**.

3. Выберите способ копирования:

Данный снимок — копирование отображаемого в данное время снимка.

Все снимки в папке — копирование всех снимков в папке (*папка* означает имя папки, если на подсоединенной карте памяти или устройстве есть папки).

Все снимки на носителе — копирование всех снимков на карте памяти или USB-устройстве (*источник* означает тип карты или устройства, подсоединенного к рамке).

4. Нажмите **OK**.

При копировании снимков на экран выводится слайд-шоу.



ПРИМЕЧАНИЕ. Разрешение копий автоматически меняется на меньшее (меньший размер). Полное разрешение снимков не требуется для просмотра и приводит к быстрому заполнению памяти рамки. Копирование с встроенной памяти на карту памяти или USB-устройство не поддерживается. Чтобы копировать снимки во время показа слайд-шоу, убедитесь в том, что к устройству подсоединена карта памяти или USB-устройство и



нажмите кнопку **OK**, выберите (Копирование) и продолжайте выполнение процедуры с шага 3, указанного выше.

Копирование снимков с компьютера с использованием карты памяти

Самый простой способ копирования большого количества снимков с компьютера во встроенную память цифровой фоторамки:

1. Вставьте пустую карту памяти или USB-устройство в компьютер.
2. Скопируйте все снимки с компьютера на карту памяти или USB-устройство.
3. Извлеките карту памяти или USB-устройство из компьютера и вставьте в рамку.
4. Следуйте указаниям по копированию [Копирование снимков на цифровую рамку](#) (выберите "Все снимки", затем нажмите кнопку **OK**).

Копирование снимков с цифровой фотокамеры

1. Извлеките карту памяти со снимками из камеры и вставьте ее в рамку.
2. Следуйте инструкциям по копированию: [Копирование снимков во встроенную память](#).

[Предыдущий](#)

[Далее](#)

[Домашняя страница поддержки](#)[Ответы](#)

Цифровая рамка KODAK EASYSHARE P76 — Расширенная инструкция по эксплуатации

[Содержание](#) > [Изменение настроек и другие возможности](#) > Настройка перехода от одного снимка к другому

3 Изменение настроек и другие возможности

Настройка перехода от одного снимка к другому

В этом пункте можно изменить продолжительность отображения каждого снимка и способ перехода от одного снимка к другому.



1. С помощью кнопки **OK** приостановите показ слайд-шоу, на экране отобразятся значки панели управления.

2. С помощью кнопки  выберите опцию  (Переход), затем нажмите кнопку **OK**.

3. С помощью кнопки  выберите опцию продолжительности и перехода, затем нажмите кнопку **OK**.

Самый медленный	снимки меняются ежедневно, в полночь; эффект перехода — медленное перемещение влево.
Медленнее	снимки меняются еже часно; эффект перехода — медленное затемнение
Медленно	снимки меняются ежеминутно; эффект перехода — медленное затемнение
Средний 1	снимки меняются через каждые 10 секунд; эффект перехода — панорамирование и зумирование.
Средний 2	снимки меняются через каждый 10 секунд; эффект перехода — медленное затемнение
Быстро	снимки меняются каждые 5 секунд; эффект перехода — медленное перемещение влево.

[Предыдущий](#)[Далее](#)

[Домашняя страница поддержки](#)[Ответы](#)

Цифровая рамка KODAK EASYSHARE P76 — Расширенная инструкция по эксплуатации

[Содержание](#) > [Устранение неполадок и поддержка](#) > Настройка рамки после отключения питания

4 Устранение неполадок и поддержка

Настройка рамки после отключения питания

При отключении питания рамки больше чем на минуту параметры даты и времени сбрасываются.

При восстановлении питания и включении рамки на экране появляется запрос на сброс параметров даты и времени ([Установка времени, даты и времени включения/выключения](#)).

[Предыдущий](#)[Далее](#)

[Домашняя страница поддержки](#)[Ответы](#)









Цифровая рамка KODAK EASYSHARE P76 — Расширенная инструкция по эксплуатации

[Содержание](#) > [Изменение настроек и другие возможности](#) > [Настройка режима просмотра](#)

3 Изменение настроек и другие возможности

Настройка режима просмотра

Существует несколько видов стилей для режимов Часы, Календарь и Коллаж. Посмотрите доступные режимы и выберите нужный.

1. При воспроизведении слайд-шоу нажмите кнопку **OK**, чтобы приостановить воспроизведение и отобразить значки главной панели управления.
 
 2. С помощью кнопки  выберите опцию  (Режимы), затем нажмите кнопку **OK**.
 
 3. С помощью кнопки  выберите режим.
 
 4. Когда Часы, Календарь и Коллаж отмечены, нажмите кнопку , чтобы выбрать и просмотреть каждый стиль. Оставьте выделение выбранного стиля.
- ПРИМЕЧАНИЕ.** Стиль для коллажа включает в себя Мультисетку, Единичную сетку и Книгу с иллюстрациями. Возможно изменение фона "Книги с иллюстрациями". ().

5. Нажмите кнопку **OK**, чтобы выполнить выход и сохранить выбранные параметры.

Теперь при нажатии кнопки **Режим** (*Изменение режимов просмотра*), снимки будут отображаться в выбранном стиле.

[Предыдущий](#)[Далее](#)

[Домашняя страница поддержки](#)
[Ответы](#)

Цифровая рамка KODAK EASYSHARE P76 — Расширенная инструкция по эксплуатации

[Содержание](#) > [Изменение настроек и другие возможности](#) > [Настройки](#)

3 Изменение настроек и другие возможности

Настройки

Для возврата к предыдущему окну, нажмите кнопку **Назад** .

Установка	Возможные настройки
Поворот Выбор порядка отображения снимков.	90° по часовой стрелке (по умолчанию) — вращение текущего снимка. Выход — возврат в слайд-шоу без поворота снимков. 90° против часовой стрелки — вращение текущего снимка против часовой стрелки. 180° отражение — вращение текущего снимка.
Время	Установка текущего времени (Установка времени).
Дата	Установка текущей даты (Установка даты).
Время включения/выключения См. Установка времени включения/выключения .	Всегда вкл. — цифровая рамка всегда включена. Для выключения рамки, нажмите кнопку "Питание" или отсоедините кабель питания. Задание времени вкл./выкл. вручную — установка автоматического времени включения и выключения. Сохранить и выйти — выберите этот пункт меню, затем нажмите кнопку ОК , чтобы подтвердить выбор и выйти из окна.
Фон в режиме "Книга с иллюстрациями"	Выберите цвет и шаблон заднего плана, на фоне которого будут отображаться снимки при просмотре в режиме "Книга с иллюстрациями" (Настройка режима просмотра).
Заполнить/Уместить Выбор порядка отображения снимков.	Уместить — снимок масштабируется под размер экрана. С двух сторон изображения могут появиться черные поля. Заполнить (по умолчанию) — снимок заполняет весь экран, при этом некоторые части снимка могут быть обрезаны.
Яркость Настроить яркость экрана.	От 1 (темнее всего) до 10 (светлее всего). Изменение параметра выполняется кнопками со  стрелками.
Сортировка снимков по... Указание порядка воспроизведения снимков.	В случайном порядке (по умолчанию) — снимки отображаются в произвольном порядке. От старых к новым — сначала воспроизводятся самые старые файлы. От самых новых до самых старых — сначала воспроизводятся самые новые файлы. A — Z — воспроизведение файлов по имени файлов по алфавиту от A до Z. Z — A — воспроизведение файлов по имени файлов в обратном алфавитном порядке от Z до A.
ЯЗЫК	Выберите язык (Установка языка).
Обновление прошивки Эта установка отображается, если на рамке (на карте памяти, флэш-накопителе, во встроенной памяти и т.д.) имеется файл обновления (.img).	Обновить сейчас — загрузка последней версии прошивки на цифровую рамку (Обновление прошивки (рекомендуется)). Выход без обновления — возврат на основной экран.
Информация	Определение модели, серийного номера и версии прошивки рамки.

[Предыдущий](#)
[Далее](#)

[Домашняя страница поддержки](#)[Ответы](#)

Цифровая рамка KODAK EASYSHARE P76 — Расширенная инструкция по эксплуатации

[Содержание](#) > [Устранение неполадок и поддержка](#) > Неисправности при работе рамки

4 Устранение неполадок и поддержка

Неисправности при работе рамки

Неполадки	Способы устранения
Рамка не включается.	<ul style="list-style-type: none"> Проверьте надежность подсоединения кабеля питания из комплекта рамки (см. Подключение кабеля питания). Отсоедините кабель питания на 5 секунд, а затем снова присоедините его. С помощью кнопки нажмите и удерживайте кнопку питания (около 2 секунд), затем отпустите.
При подключении карты памяти или USB-устройства ничего не происходит.	<ul style="list-style-type: none"> Вставьте сертифицированную карту памяти со снимками в слот для карт памяти, затем слегка нажмите, чтобы она вошла внутрь до упора (Установка карты памяти). Убедитесь в том, что USB-устройство надежно подсоединено (см. Подключение USB-устройства). Убедитесь, что формат ваших файлов снимков и видеоклипов поддерживается (Технические характеристики цифровой рамки).
Рамка "зависает" или работает неправильно.	<ul style="list-style-type: none"> Отсоедините кабель питания на 5 секунд, а затем снова присоедините его. С помощью кнопки нажмите и удерживайте кнопку питания (около 2 секунд), затем отпустите. Сбросьте параметры фоторамки. Нажмите одновременно кнопки Режим и Питание на задней панели цифровой рамки (Внешний вид). Выберите опцию сброса, затем нажмите кнопку ОК. <ul style="list-style-type: none"> Просто сброс — сброс и сохранение всех снимков на цифровой рамке. Сброс и удаление всех снимков — форматирование встроенной памяти и удаление всех снимков с рамки. Возврат к слайд-шоу во время простоя
Автоматическое включение/выключение задано, но рамка не включается и не выключается в заданное время.	При отключении питания рамки часы возвращаются к заводским настройкам, а функция автоматического включения/отключения отключается. См. Настройка рамки после отключения питания .

[Предыдущий](#)[Далее](#)

[Домашняя страница поддержки](#)[Ответы](#)

Цифровая рамка KODAK EASYSHARE P76 — Расширенная инструкция по эксплуатации

[Содержание](#) > [Изменение настроек и другие возможности](#) > Обновление прошивки (рекомендуется)

3 Изменение настроек и другие возможности

Обновление прошивки (рекомендуется)

Прошивкой называется программа, которая управляет работой рамки. Загрузите из Интернета и установите последнюю версию прошивки для обновления рамки.



Проверьте текущую версию прошивки вашей рамки

Для этого необходимо перейти в окно "Информация" и меню "Настройки" (см. [Изменение настроек рамки](#) и ). Обратите внимание на версию прошивки, указанную в экране "Справка".

Загрузите последнюю версию прошивки

1. С компьютера зайдите на сайт www.kodak.com/go/digitalframedownloads.
2. Введите модель рамки и просмотрите версию доступной для загрузки прошивки. Если на рамке установлена более новая версия прошивки, следуйте указаниям на экране, чтобы загрузить прошивку на компьютер.
3. После загрузки прошивки, скопируйте файл IMG в корневой каталог (верхний уровень, а не папка или подпапка) карты памяти или USB-устройства.

Обновите прошивку рамки

1. Извлеките карту памяти или USB-флэш-накопитель из компьютера и вставьте в рамку.
2. С помощью кнопки **OK** приостановите показ слайд-шоу, на экране отобразятся значки панели управления.
3. С помощью кнопки  выберите опцию  (Настройки), затем нажмите кнопку **OK**.
4. Выберите **Обновление прошивки**, затем нажмите кнопку **OK**.

Обновление может занять до пяти минут. После завершения обновления фоторамка перезапустится автоматически.

**ВНИМАНИЕ!**

Не отключайте рамку и не вынимайте карту памяти или USB-флэш-накопитель до завершения обновления и перезапуска рамки.

[Предыдущий](#)[Далее](#)

[Домашняя страница поддержки](#)[Ответы](#)

Цифровая рамка KODAK EASYSHARE P76 — Расширенная инструкция по эксплуатации

[Содержание](#) > [Приложение](#) > Ограниченная гарантия

5 Приложение

Ограниченная гарантия

Kodak гарантирует, что в течение одного года со дня приобретения бытовая электронная техника KODAK и аксессуары к ней («Изделия»), за исключением элементов питания, не будут иметь дефектов материалов и дефектов изготовления. Сохраняйте кассовый чек, на котором проставлена дата покупки. Документ, подтверждающий дату покупки, потребуется при каждом обращении по поводу гарантийного ремонта.

Информация об ограниченной гарантии

Гарантийное обслуживание производится только в стране первоначального приобретения Изделий. Транспортировка Изделий в авторизованный сервисный центр в стране их приобретения осуществляется за Ваш счет. В течение гарантийного периода Kodak выполнит ремонт или замену Изделий, если они не функционируют должным образом, с учетом изложенных здесь условий и (или) ограничений. Гарантийное обслуживание включает в себя как проведение всех работ, так и выполнение всех необходимых настроек и/или замену деталей. Если Kodak не в состоянии выполнить ремонт или замену Изделия, Kodak может по своему усмотрению возместить вам цену покупки Изделия при условии его возврата Kodak вместе с документами, подтверждающими цену покупки. Ремонт, замена или возмещение цены покупки являются вашими единственными средствами правовой защиты по данной гарантии. Запасные части, используемые при проведении ремонта, могут быть восстановленными или содержать переработанные материалы. Если необходимо заменить всё Изделие полностью, для замены также может использоваться восстановленное Изделие. Гарантия в отношении восстановленных Изделий, запасных частей и материалов действует до истечения гарантийного периода, установленного для первоначального Изделия, или в течение 90 дней с даты ремонта или замены в зависимости от того, какой из указанных периодов длиннее.

Ограничения

Данная гарантия не распространяется на неподконтрольные Kodak обстоятельства. Данная гарантия не распространяется на неисправности, возникшие в результате транспортировки, аварии, внесения в изделие изменений, несанкционированного обслуживания, ненадлежащего использования, неправильной эксплуатации, использования несовместимых аксессуаров или приспособлений (таких как чернила и картриджи сторонних производителей), невыполнения инструкций Kodak по эксплуатации, обслуживанию или повторной упаковке, неиспользования изделий, поставляемых Kodak (таких как адаптеры и кабели), или в случае предъявления претензий после истечения срока данной гарантии. Kodak не дает никаких других гарантий, явных или подразумеваемых, в отношении данного изделия и отказывается от подразумеваемых гарантий пригодности для продажи и пригодности для использования с определенной целью. В случае если исключение какой-либо из подразумеваемых гарантий недействительно в рамках действующего законодательства, подразумеваемая гарантия будет действовать в течение одного года с даты покупки или более длительного периода, который установлен законодательством. Единственным обязательством Kodak является обязательство по ремонту, замене или возмещению стоимости. Kodak не несет ответственность за какие-либо особые, косвенные или побочные убытки, понесенные в результате продажи, покупки или использования данного Изделия, независимо от причины их появления. Настоящим не признается и исключается ответственность за какие-либо особые, косвенные или побочные убытки (включая, в частности, потерю дохода или прибыли, издержки вследствие простоя, утрату возможности использования оборудования, расходы на сменное оборудование, устройства или услуги, а также иски Ваших клиентов о возмещении убытков, понесенных в результате приобретения, использования или поломки Изделия) независимо от их причины, а также за нарушение любой письменной или подразумеваемой гарантии.

Ваши права

В некоторых штатах или юрисдикциях исключение или ограничение побочных или косвенных убытков не допускается, поэтому изложенные выше ограничения и исключения могут на Вас не распространяться. В некоторых штатах или юрисдикциях ограничение срока действия подразумеваемой гарантии не допускается, поэтому изложенные выше ограничения могут на Вас не распространяться. Данная гарантия дает Вам определенные права; кроме того, в зависимости от штата или юрисдикции Вам могут предоставляться и другие права.

За пределами США и Канады

За пределами США и Канады условия и положения настоящей гарантии могут отличаться. Если конкретные условия гарантии не оговорены компанией Kodak в письменной форме, компания Kodak не несет каких-либо гарантийных или иных обязательств перед покупателем сверх минимальных требований, установленных законом, даже в случае дефекта, ущерба или убытков вследствие небрежности или иных действий.

[Предыдущий](#)[Далее](#)

[Домашняя страница поддержки](#)[Ответы](#)

Цифровая рамка KODAK EASYSHARE P76 — Расширенная инструкция по эксплуатации

[Содержание](#) > [Изменение настроек и другие возможности](#) > Ориентация рамки

3 Изменение настроек и другие возможности

Ориентация рамки

Фоторамка настроена на работу в горизонтальном положении .

Для изменения ориентации на вертикальную  поверните снимки в меню "Настройки" () , а затем поверните рамку в нужную сторону.

Поворот цифровой рамки

[Предыдущий](#)[Далее](#)

[Домашняя страница поддержки](#)[Ответы](#)

Цифровая рамка KODAK EASYSHARE P76 — Расширенная инструкция по эксплуатации

[Содержание](#) > [Начало работы](#) > Подключение USB-устройства

1 Начало работы

Подключение USB-устройства

- Поддерживаемые устройства USB включают флэш-накопители и карт-ридеры.
- USB-устройства продаются отдельно.

[Предыдущий](#)[Далее](#)

[Домашняя страница поддержки](#)

[Ответы](#)

Цифровая рамка KODAK EASYSHARE P76 — Расширенная инструкция по эксплуатации

[Содержание](#) > [Просмотр снимков](#) > Поиск и просмотр снимков

2 Просмотр снимков

Поиск и просмотр снимков



ПРИМЕЧАНИЕ. Кнопки и органы управления для поиска и просмотра снимков расположены на задней панели фоторамки. См. [Кнопки навигации](#).

1. С помощью кнопки **OK** приостановите показ слайд-шоу, на экране отобразятся значки панели управления.



С помощью кнопки **2.** выберите опцию (Снимки), затем нажмите кнопку **OK**.

ПРИМЕЧАНИЕ. Значок "Снимки" изменится для отображения текущего носителя снимков ([Внешний вид](#)).



С помощью кнопки **3.** выберите способ поиска и воспроизведения снимков.



Все — поиск и просмотр всех снимков

Выберите и нажмите кнопку **OK**. Все снимки с текущего носителя снимков отображаются в виде миниатюр.



С помощью кнопки **1.** выберите первую миниатюру.

Более подробные сведения о переходе между миниатюрами содержатся в разделе [Просмотр миниатюр](#).

2. С помощью кнопки **OK** выберите отображение снимка в полноэкранном режиме.

3. Повторное нажатие кнопки **OK** приводит к запуску слайд-шоу.

Дата — поиск и просмотр снимков по дате

Выберите и нажмите кнопку **OK**. На экране отображаются снимки в виде фотоленты, взятые с текущего носителя и расставленные по дате.

ПРИМЕЧАНИЕ. Убедитесь, что дата и время на вашей фотокамере или другом устройстве для записи заданы верно. При изменении снимков на компьютере, фоторамка использует дату изменения, а не дату создания.



1. С помощью кнопки выберите на фотоленте текущий снимок.

2. С помощью кнопки выполните переход к другим снимкам фотоленты. Для ускорения перехода нажмите и удерживайте в нажатом состоянии кнопку со стрелкой.

3. Для быстрого перемещения по снимкам фотоленты на экране, нажмите кнопку и выберите ползунок. Затем нажмите кнопку .

4. Для поиска по определенному месяцу и году, нажмите кнопку и выберите строку даты. Затем нажмите кнопку .

5. С помощью кнопки **OK** выведите на экран миниатюры снимков, сделанных в выбранную дату.

Более подробные сведения о переходе между миниатюрами содержатся в разделе [Просмотр миниатюр](#).

Папки — поиск и просмотр снимков по папкам

Выберите  и нажмите кнопку **OK**. Отображаются папки на текущем носителе со снимками.



1. С помощью кнопки  выберите первую папку в списке.

2. С помощью кнопки  выполняется переход к другим папкам. Для ускорения перехода нажмите и удерживайте в нажатом состоянии кнопку со стрелкой.

Начинается предпросмотр слайд-шоу с использованием снимков, сохраненных в выделенной папке.

3. С помощью кнопки **OK** отобразите миниатюры снимков в папке.

Более подробные сведения о переходе между миниатюрами содержатся в разделе [Просмотр миниатюр](#).

4. С помощью кнопки **OK** выберите отображение снимка в полноэкранном режиме.

5. Повторное нажатие кнопки **OK** приводит к запуску слайд-шоу.

Ключевые слова — поиск и просмотр снимков по ключевым словам.

Цифровые камеры KODAK (и другие камеры) оборудованы функцией присваивания меток с использованием ключевых слов. Выберите  и нажмите кнопку **OK**. При наличии снимков с метками на текущем носителе они здесь отобразятся.



1. С помощью кнопки  выберите первое ключевое слово в списке.

2. С помощью кнопки  выполняется переход к другим папкам. Для ускорения перехода нажмите и удерживайте в нажатом состоянии кнопку со стрелкой.

Начинается предпросмотр слайд-шоу с использованием выделенных меток.

3. С помощью кнопки **OK** отобразите миниатюры снимков с метками.

Более подробные сведения о переходе между миниатюрами содержатся в разделе [Просмотр миниатюр](#).

4. С помощью кнопки **OK** выберите отображение снимка в полноэкранном режиме.

5. Повторное нажатие кнопки **OK** приводит к запуску слайд-шоу.

Люди — поиск и просмотр снимков по людям

Самые современные модели цифровых камер KODAK позволяют идентифицировать людей на снимках. Выберите  и нажмите кнопку **OK**. Если на носителе снимков есть идентифицированные люди, они отображаются здесь, сгруппированные по персонам.



1. С помощью кнопки  выберите первого человека в списке.

2. С помощью кнопки  выполните переход к другим людям. Для ускорения перехода нажмите и удерживайте в нажатом состоянии кнопку со стрелкой.

На экране отобразится снимок для предпросмотра выбранного человека.

3. С помощью кнопки **OK** выведите на экран миниатюры снимков данного человека.

Более подробные сведения о переходе между миниатюрами содержатся в разделе [Просмотр миниатюр](#).

4. С помощью кнопки **OK** выберите отображение снимка в полноэкранном режиме.

5. Повторное нажатие кнопки **OK** приводит к запуску слайд-шоу.

Избранное — поиск и просмотр избранного

Цифровые камеры KODAK позволяют устанавливать метки избранного. Выберите  и нажмите кнопку **OK**. Если на текущем носителе со снимками есть избранные снимки, то они отображаются как миниатюры.

1. С помощью кнопки  выберите первую миниатюру.

Более подробные сведения о переходе между миниатюрами содержатся в разделе [Просмотр миниатюр](#).

2. С помощью кнопки **OK** выберите отображение снимка в полноэкранном режиме.



Просмотр миниатюр

При поиске снимков удобно пользоваться миниатюрами (Все — поиск и просмотр всех снимков).

3. Повторное нажатие кнопки **OK** приводит к запуску слайд-шоу.

С помощью кнопки 1.  выберите первую миниатюру.

2. Переход к другим миниатюрам выполняется с помощью кнопки со стрелками. Для ускорения перехода нажмите и удерживайте в нажатом состоянии кнопку со стрелкой.

3. Для быстрого пролистывания страниц с миниатюрами продолжайте нажимать кнопку  и выделите ползунок.

Затем нажмите кнопку  .

4. С помощью кнопки **OK** выберите отображение снимка в полноэкранном режиме.

5. С помощью кнопки **OK** запустите слайд-шоу или нажмите кнопку **Назад**, чтобы вернуться к просмотру миниатюр.

[Предыдущий](#)

[Далее](#)

[Домашняя страница поддержки](#)

[Ответы](#)

Цифровая рамка KODAK EASYSHARE P76 — Расширенная инструкция по эксплуатации

[Содержание](#) > [Просмотр снимков](#) > Поиск и просмотр снимков

2 Просмотр снимков

Поиск и просмотр снимков



ПРИМЕЧАНИЕ. Кнопки и органы управления для поиска и просмотра снимков расположены на задней панели фоторамки. См. [Кнопки навигации](#).

1. С помощью кнопки **ОК** приостановите показ слайд-шоу, на экране отобразятся значки панели управления.



С помощью кнопки **2.** выберите опцию  (Снимки), затем нажмите кнопку **ОК**.

ПРИМЕЧАНИЕ. Значок "Снимки" изменится для отображения текущего носителя снимков ([Внешний вид](#)).

С помощью кнопки **3.** выберите способ поиска и воспроизведения снимков.

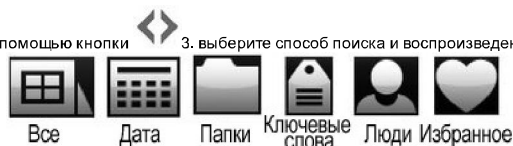

Все — поиск и просмотр всех снимков

Выберите  и нажмите кнопку **ОК**. Все снимки с текущего носителя снимков отображаются в виде миниатюр.



С помощью кнопки **1.** выберите первую миниатюру.

Более подробные сведения о переходе между миниатюрами содержатся в разделе [Просмотр миниатюр](#).

2. С помощью кнопки **ОК** выберите отображение снимка в полноэкранном режиме.

3. Повторное нажатие кнопки **ОК** приводит к запуску слайд-шоу.

Дата — поиск и просмотр снимков по дате



Выберите  и нажмите кнопку **ОК**. На экране отображаются снимки в виде фотоленты, взятые с текущего носителя и расставленные по дате.

ПРИМЕЧАНИЕ. Убедитесь, что дата и время на вашей фотокамере или другом устройстве для записи заданы верно. При изменении снимков на компьютере, фоторамка использует дату изменения, а не дату создания.



1. С помощью кнопки  выберите на фотоленте текущий снимок.

2. С помощью кнопки  выполните переход к другим снимкам фотоленты. Для ускорения перехода нажмите и удерживайте в нажатом состоянии кнопку со стрелкой.

3. Для быстрого перемещения по снимкам фотоленты на экране, нажмите кнопку  и выберите ползунок. Затем нажмите кнопку .

4. Для поиска по определенному месяцу и году, нажмите кнопку  и выберите строку даты. Затем нажмите кнопку .

5. С помощью кнопки **ОК** выведите на экран миниатюры снимков, сделанных в выбранную дату.

Более подробные сведения о переходе между миниатюрами содержатся в разделе [Просмотр миниатюр](#).

Папки — поиск и просмотр снимков по папкам

Выберите  и нажмите кнопку **OK**. Отображаются папки на текущем носителе со снимками.



1. С помощью кнопки  выберите первую папку в списке.

2. С помощью кнопки  выполняется переход к другим папкам. Для ускорения перехода нажмите и удерживайте в нажатом состоянии кнопку со стрелкой.

Начинается предпросмотр слайд-шоу с использованием снимков, сохраненных в выделенной папке.

3. С помощью кнопки **OK** отобразите миниатюры снимков в папке.

Более подробные сведения о переходе между миниатюрами содержатся в разделе [Просмотр миниатюр](#).

4. С помощью кнопки **OK** выберите отображение снимка в полноэкранном режиме.

5. Повторное нажатие кнопки **OK** приводит к запуску слайд-шоу.

Ключевые слова — поиск и просмотр снимков по ключевым словам.

Цифровые камеры KODAK (и другие камеры) оборудованы функцией присваивания меток с использованием ключевых слов. Выберите  и нажмите кнопку **OK**. При наличии снимков с метками на текущем носителе они здесь отображаются.



1. С помощью кнопки  выберите первое ключевое слово в списке.

2. С помощью кнопки  выполняется переход к другим папкам. Для ускорения перехода нажмите и удерживайте в нажатом состоянии кнопку со стрелкой.

Начинается предпросмотр слайд-шоу с использованием выделенных меток.

3. С помощью кнопки **OK** отобразите миниатюры снимков с метками.

Более подробные сведения о переходе между миниатюрами содержатся в разделе [Просмотр миниатюр](#).

4. С помощью кнопки **OK** выберите отображение снимка в полноэкранном режиме.

5. Повторное нажатие кнопки **OK** приводит к запуску слайд-шоу.

Люди — поиск и просмотр снимков по людям

Самые современные модели цифровых камер KODAK позволяют идентифицировать людей на снимках. Выберите  и нажмите кнопку **OK**. Если на носителе снимков есть идентифицированные люди, они отображаются здесь, сгруппированные по персонам.



1. С помощью кнопки  выберите первого человека в списке.

2. С помощью кнопки  выполните переход к другим людям. Для ускорения перехода нажмите и удерживайте в нажатом состоянии кнопку со стрелкой.

На экране отобразится снимок для предпросмотра выбранного человека.

3. С помощью кнопки **OK** выведите на экран миниатюры снимков данного человека.

Более подробные сведения о переходе между миниатюрами содержатся в разделе [Просмотр миниатюр](#).

4. С помощью кнопки **OK** выберите отображение снимка в полноэкранном режиме.

5. Повторное нажатие кнопки **OK** приводит к запуску слайд-шоу.

Избранное — поиск и просмотр избранного

Цифровые камеры KODAK позволяют устанавливать метки избранного. Выберите  и нажмите кнопку **OK**. Если на текущем носителе со снимками есть избранные снимки, то они отображаются как миниатюры.

1. С помощью кнопки  выберите первую миниатюру.

Более подробные сведения о переходе между миниатюрами содержатся в разделе [Просмотр миниатюр](#).

2. С помощью кнопки **OK** выберите отображение снимка в полноэкранном режиме.



Просмотр миниатюр

При поиске снимков удобно пользоваться миниатюрами ([Все — поиск и просмотр всех снимков](#)).



3. Повторное нажатие кнопки **OK** приводит к запуску слайд-шоу.

С помощью кнопки 1.  выберите первую миниатюру.

2. Переход к другим миниатюрам выполняется с помощью кнопки со стрелками. Для ускорения перехода нажмите и удерживайте в нажатом состоянии кнопку со стрелкой.

3. Для быстрого пролистывания страниц с миниатюрами продолжайте нажимать кнопку  и выделите ползунок.

Затем нажмите кнопку  .

4. С помощью кнопки **OK** выберите отображение снимка в полноэкранном режиме.

5. С помощью кнопки **OK** запустите слайд-шоу или нажмите кнопку **Назад**, чтобы вернуться к просмотру миниатюр.

[Предыдущий](#)

[Далее](#)

[Домашняя страница поддержки](#)[Ответы](#)

Цифровая рамка KODAK EASYSHARE P76 — Расширенная инструкция по эксплуатации

[Содержание](#) > [Просмотр снимков](#) > Поиск снимков — автоматическое воспроизведение аналогичных снимков

2 Просмотр снимков

Поиск — автоматическое воспроизведение аналогичных снимков

С помощью кнопки "Поиск снимков"  выполняется автоматическое воспроизведение снимков, которые были сняты в тот же день, что и просматриваемый снимок.

ПРИМЕЧАНИЕ. Убедитесь, что дата и время на вашей фотокамере или другом устройстве для записи заданы верно. При изменении снимков на компьютере, фоторамка использует дату изменения, а не дату создания.

Воспроизведение аналогичных снимков

1. При воспроизведении слайд-шоу нажмите кнопку **OK**, чтобы приостановить воспроизведение и отобразить значки главной панели управления.

2. С помощью кнопки  выберите опцию  (Поиск снимков), затем нажмите кнопку **OK**.

Начнется воспроизведение снимков, сделанных в тот же день, что и выбранный снимок.

Воспроизведение аналогичных снимков в режиме коллажа

Воспроизведение аналогичных снимков выполняется в режиме коллажа

1. С помощью кнопки **Режим** выполняется переключение в режим коллажа ([Изменение режимов просмотра](#)).

2. С помощью кнопки **OK** приостановите воспроизведение, на экране отобразятся значки панели управления.

Выделяется режим  "Поиск снимков".

3. Нажмите кнопку **OK**, затем нажмите кнопку  выберите снимок в коллаже.

4. Чтобы выбрать другой снимок в коллаже, нажмите кнопку , затем нажмите кнопку **OK**.

Начнется воспроизведение снимков, сделанных в тот же день, что и выбранный снимок.

Выход из режима "Поиск снимков"

1. С помощью кнопки **OK** приостановите воспроизведение поиска снимков, на экране отобразятся значки панели управления.

2. С помощью кнопки  выберите опцию  (Поиск снимков), затем нажмите кнопку **OK**.

Возобновление воспроизведения снимков в случайном порядке.

[Предыдущий](#)[Далее](#)

[Домашняя страница поддержки](#)[Ответы](#)

Цифровая рамка KODAK EASYSHARE P76 — Расширенная инструкция по эксплуатации

[Содержание](#) > [Просмотр снимков](#) > [Приостановка воспроизведения на отдельном снимке](#)

2 Просмотр снимков

Приостановка воспроизведения на отдельном снимке



- Во время воспроизведения слайд-шоу, нажмите кнопку **OK**.

Воспроизведение слайд-шоу приостановится, и снимок будет отображен для просмотра. На экране появляется главная панель управления и выделяется кнопка "Воспроизведение".

- Для возобновления воспроизведения слайд-шоу, нажмите кнопку **Назад** или **OK**.

[Предыдущий](#)[Далее](#)

[Домашняя страница поддержки](#)
[Ответы](#)

Цифровая рамка KODAK EASYSHARE P76 — Расширенная инструкция по эксплуатации

[Содержание](#) > [Устранение неполадок и поддержка](#) > [Сообщения на дисплее](#)

4 Устранение неполадок и поддержка

Сообщения на дисплее

Сообщение на дисплее	Способы устранения
Файл поврежден (обычно перед этим указывается имя файла: например: <i>файл xxx_xxxx.JPG поврежден</i>)	Фоторамке не удалось отобразить снимок, поскольку файл поврежден или имеет неподдерживаемый формат (Технические характеристики цифровой рамки). ПРИМЕЧАНИЕ. Воспроизведение видеофайлов не поддерживается.
Ошибка записи. Выберите другую папку.	Фоторамке не удалось скопировать снимок. <ul style="list-style-type: none"> Вставьте другую карту памяти или подключите другое устройство (Установка карты памяти).
Ошибка при попытке открыть файл или папку.	<ul style="list-style-type: none"> Выключите, а затем повторно включите рамку. Нажмите и удерживайте кнопку включения питания (около 2 секунд), затем отпустите. Если проблема не устранена, обратитесь в службу поддержки пользователей на сайте www.kodak.com/go/digitalframesupport.
Ошибка при закрытии файла	
Ошибка: недопустимое имя файла.	
Ошибка при чтении файла.	
Ошибка записи из файла.	
Ошибка записи файла.	
Ошибка записи в файл.	
Ошибка копирования файла!	
Внутренняя ошибка.	
Недопустимый параметр.	
Неизвестная ошибка.	

[Предыдущий](#)
[Далее](#)

[Домашняя страница поддержки](#)
[Ответы](#)

Цифровая рамка KODAK EASYSHARE P76 — Расширенная инструкция по эксплуатации

[Содержание](#) > [Приложение](#) > Соответствие нормативным требованиям

5 Приложение

Соответствие нормативным требованиям

Соответствие стандартам FCC



Данное устройство проверено и признано соответствующим требованиям, предъявляемым к цифровым устройствам класса B, согласно Части 15 Правил FCC. Эти требования разработаны в целях обеспечения должной защиты от интерференционных помех в жилых помещениях. Данное оборудование вырабатывает, использует и может излучать радиочастотную энергию, поэтому несоблюдение инструкций по установке и использованию может вызвать помехи в работе средств радиосвязи. При этом не гарантируется, что данное устройство, установленное в определенном месте, не станет источником помех. Если устройство вызывает помехи теле- и радиоприема, наличие которых определяется путем включения и выключения устройства, пользователь может попытаться сократить влияние помех, выполнив следующие действия: 1) изменив направление или местоположение приемной антенны; 2) увеличив расстояние между устройством и приемником; 3) подключив устройство и приемник в сетевые розетки разных цепей питания; 4) проконсультировавшись с дилером или специалистом по теле/радиооборудованию для получения дополнительных рекомендаций. Изменения или модификации, явно не одобренные стороной, ответственной за соответствие техническим условиям, могут привести к лишению пользователя прав на эксплуатацию данного оборудования. Если к изделию прилагаются экранированные интерфейсные кабели, либо указано, что при установке данного изделия следует использовать дополнительные компоненты или аксессуары, их следует обязательно использовать, чтобы выполнить нормативные требования Федеральной комиссии связи США (FCC).

Декларация о соответствии с ограничениями (Канада)

This Class B digital apparatus complies with Canadian ICES-003.

Cet appareil numérique de la classe B est conforme à la norme NMB-003 du Canada.

CE

Настоящим компания Eastman Kodak Company заявляет, что данное изделие KODAK соответствует существенным требованиям и другим важным положениям директивы 1999/5/EC.

Утилизация электротехнического и электронного оборудования



В Европе: в целях защиты здоровья людей и охраны окружающей среды вы несёте ответственность за сдачу оборудования на утилизацию на специализированном пункте сбора (отдельно от бытовых отходов). Для получения дополнительной информации обратитесь к продавцу изделия, в специализированный пункт сбора или в соответствующие местные органы власти; можно также посетить сайт www.kodak.com/go/recycle. (Вес изделия: 262 г).

C-Tick (Австралия)



ГОСТ-Р (Россия)



Eastman Kodak Company
Rochester, New York 14650

Цифровая фоторамка изготовлена в Китае; остальные элементы – в соответствии с маркировкой

МЛ-03

VCCI класс B

この装置は、クラスB情報技術装置です。この装置は、家庭環境で使用することを目的としていますが、この装置がラジオやテレビジョン受信機に近接して使用されると、受信障害を引き起こすことがあります。

取扱説明書に従って正しい取り扱いをして下さい。 VCCI-B

RoHS (Китай)

Product Disclosure Table
Kodak Digital Picture Frames
有毒有害物质或元素名称及含量标识表
 table of hazardous substances' name and concentration

部件名称 Component name	有毒有害物质或元素 hazardous substances' name					
	铅 (Pb)	汞 (Hg)	镉 (Cd)	六价铬 (Cr6+)	多溴联苯 (PBB)	多溴二苯醚 (PBDE)
交流变压器电路板元件 AC Adapter circuit board components	x	o	o	o	o	o
数码相框电路板元件 Digital Photo Frame circuit board components	x	o	o	o	o	o
数码相框外壳 Digital Photo Frame Enclosure	o	o	o	o	o	o

○：表示该有毒有害物质在该部件所有均质材料中的含量均在SJ/T 11363-2006规定的限量要求以下。
 ×：表示该有毒有害物质至少在该部件的某一均质材料中的含量超出SJ/T 11363-2006规定的限量要求。
 ○： indicates hazardous substance concentration lower than MCV
 ×： indicates hazardous substance concentration higher than MCV



[Предыдущий](#)

[Далее](#)

[Домашняя страница поддержки](#)[Ответы](#)

Цифровая рамка KODAK EASYSHARE P76 — Расширенная инструкция по эксплуатации

[Содержание](#) > [Приложение](#) > Технические характеристики цифровой рамки

5 Приложение

Технические характеристики цифровой рамки

Для получения дополнительных сведений посетите www.kodak.com/go/wifisupport

Цифровая рамка KODAK EASYSHARE P76	
Цветной дисплей	
Цифровой ЖК-дисплей с диагональю 16,2 см (6,4"), разрешением 714 x 480 пикселей, соотношением сторон 16:10, размер изображения 14,3 x 19,1 мм (5,6 x 3,6")	
Емкость внутреннего хранилища (встроенная память)	
128 МБ (возможность сохранять до 1000 снимков. Фактическое число снимков, которые поместятся в памяти, зависит от их содержания)	
Питание	
сетевой адаптер	110–240 В, переменный ток, частотой 50/60 Гц; сетевой адаптер, 5 В, постоянный ток 1,5 А
Взаимодействие с USB-устройствами	
Кабель USB High-Speed, тип В (для подключения USB-устройства, приобретается отдельно)	
Другие характеристики	
Форматы файлов снимков	JPEG, EXIF 2.2
Карты памяти	SD, SDHC (SECURE DIGITAL); MMC (MULTIMEDIA Card); xD.
Установка карты памяти	MS PRO/MS PRO Duo (MEMORY STICK), только с адаптером. (карты памяти не входят в комплект поставки, а приобретаются отдельно)
Температура	Рабочая: 32-104°C (от 0 до 40°F) Хранение: -4-140 °C (от -20 до 60°F)
Размер	12,8 x 19,6 x 2,2 см (5,0 x 7,7 x 0,9 дюймов)
Вес	262 г (0,58 фунтов) — включает рамку, подставку

[Предыдущий](#)[Далее](#)

[Домашняя страница поддержки](#)[Ответы](#)

Цифровая рамка KODAK EASYSHARE P76 — Расширенная инструкция по эксплуатации

[Содержание](#) > [Просмотр снимков](#) > Удаление снимков из цифровой рамки

2 Просмотр снимков

Удаление снимков из цифровой рамки

Вы можете удалить снимки из встроенной памяти рамки, но не с карты памяти или USB-устройства.



1. Убедитесь, что к рамке не подключены карта памяти или USB-устройство. При воспроизведении слайд-шоу из встроенной памяти, нажмите кнопку **ОК**.

На экране появляется главная панель управления.

2. С помощью кнопки  выберите опцию  (Удалить), затем нажмите кнопку **ОК**.

3. Выберите способ удаления:

Данный снимок — удаление отображаемого в данное время снимка.

Выход (по умолчанию) — выход из окна удаления без удаления снимка.

Все снимки в папке — удаление всех снимков в папке (*папка* означает имя папки, если на подсоединенной карте памяти или устройстве есть папки).

Все снимки на рамке — удаление всех снимков на рамке.

4. Нажмите **ОК**.

[Предыдущий](#)[Далее](#)

[Домашняя страница поддержки](#)[Ответы](#)

Цифровая рамка KODAK EASYSHARE P76 — Расширенная инструкция по эксплуатации

[Содержание](#) > [Просмотр снимков](#) > Удаление снимков из цифровой рамки

2 Просмотр снимков

Удаление снимков из цифровой рамки

Вы можете удалить снимки из встроенной памяти рамки, но не с карты памяти или USB-устройства.



1. Убедитесь, что к рамке не подключены карта памяти или USB-устройство. При воспроизведении слайд-шоу из встроенной памяти, нажмите кнопку **ОК**.

На экране появляется главная панель управления.

2. С помощью кнопки  выберите опцию  (Удалить), затем нажмите кнопку **ОК**.

3. Выберите способ удаления:

Данный снимок — удаление отображаемого в данное время снимка.

Выход (по умолчанию) — выход из окна удаления без удаления снимка.

Все снимки в папке — удаление всех снимков в папке (*папка* означает имя папки, если на подсоединенной карте памяти или устройстве есть папки).

Все снимки на рамке — удаление всех снимков на рамке.

4. Нажмите **ОК**.

[Предыдущий](#)[Далее](#)

[Домашняя страница поддержки](#)[Ответы](#)

Цифровая рамка KODAK EASYSHARE P76 — Расширенная инструкция по эксплуатации

[Содержание](#) > [Начало работы](#) > Установка карты памяти

1 Начало работы

Установка карты памяти

- Для установки карты плотно вставьте ее в слот.
- Чтобы извлечь карту, выньте ее из слота.



ВНИМАНИЕ: *При использовании карты памяти формата микро или мини (MS PRO или MS PRO Duo) сначала вставьте ее в адаптер, иначе она может застрять в слоте для карты памяти. Карты памяти и адаптеры продаются отдельно.

[Предыдущий](#)[Далее](#)

[Домашняя страница поддержки](#)[Ответы](#)

Цифровая рамка KODAK EASYSHARE P76 — Расширенная инструкция по эксплуатации

[Содержание](#) > [Начало работы](#) > Подключение кабеля питания

1 Начало работы

Подключение кабеля питания

ВНИМАНИЕ! Не используйте данный кабель питания с другими устройствами, включая цифровые фотокамеры.

Если в комплект поставки входит несколько вилок питания, используйте вилку, подходящую для вашей розетки.



- При первом подсоединении кабеля цифровая рамка автоматически включается.
- При отключении питания рамки или отсоединении кабеля питания больше чем на минуту, при включении рамки на экране появляется запрос на сброс параметров языка, времени, даты и времени включения/выключения.

[Предыдущий](#)[Далее](#)