

1 Установка программы



Перед подключением каких-либо кабелей установите программное обеспечение, которое входит в комплект поставки фотокамеры. Следуйте указаниям на экране.

После установки программы вернитесь к данной инструкции по эксплуатации.

Информацию на языках стран Северной Европы можно найти на сайте kodak.com/go/nordic_guides.

2 Установка элементов питания

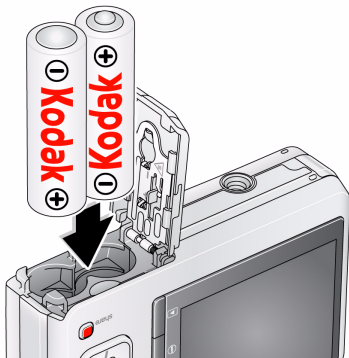

См. Расширенную инструкцию по эксплуатации

www.kodak.com/go/c160support,

www.kodak.com/go/c180support

3 Включение фотокамеры

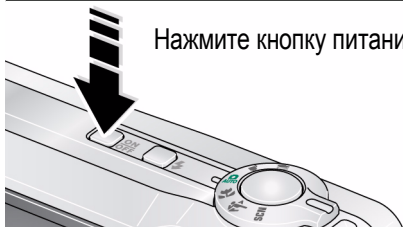

Нажмите кнопку питания.

4 Выбор языка и установка даты/времени

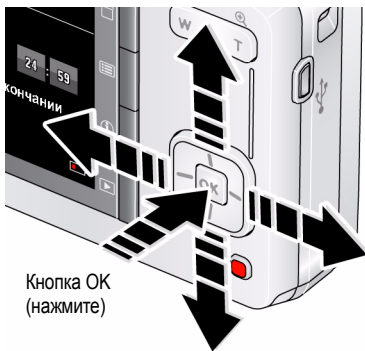

Кнопка ОК
(нажмите)

Язык:

- ▲/▼ для изменения параметров.
- OK для подтверждения изменений.

Дата/время:

- При появлении приглашения нажмите кнопку ОК.
- ▲/▼ для изменения текущего поля.
- ◀/▶ для перехода на предыдущее/следующее поле.
- OK для подтверждения изменений.

См. Расширенную инструкцию по эксплуатации www.kodak.com/go/c160support,
www.kodak.com/go/c180support

5 ФОТОСЪЕМКА

- 1 Переведите диск режимов в положение Auto (Авто) .
Скомпонуйте снимок.
- 2 Для выполнения автофокусировки и установки параметров экспозиции слегка нажмите кнопку затвора. Когда фокусирующиеся рамки загорятся зеленым, нажмите кнопку затвора до упора.





Подробнее о режиме "Авто" и других режимах см. на [стр. 10](#).

См. Расширенную инструкцию по эксплуатации www.kodak.com/go/c160support,
www.kodak.com/go/c180support

6 Просмотр снимков/видеофрагментов



Нажмите кнопку Review (Просмотр)  для входа или выхода из режима просмотра.

-  Просмотр предыдущего/следующего снимка/видеофрагмента.
- OK Воспроизведение видео.

См. Расширенную инструкцию по эксплуатации www.kodak.com/go/c160support,
www.kodak.com/go/c180support

7 Перенос снимков/видеоклипов

- 1 Подсоедините USB-кабель KODAK, модель U-8.
- 2 Включите фотокамеру.

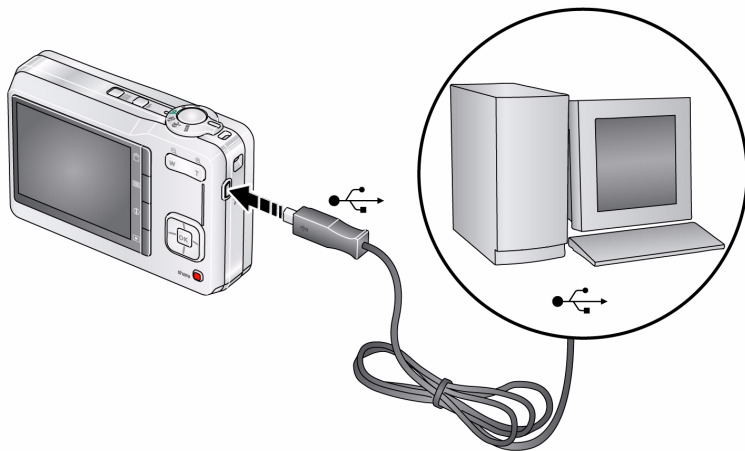

См. Расширенную инструкцию по эксплуатации

www.kodak.com/go/c160support,
www.kodak.com/go/c180support

Приобретение аксессуаров

www.kodak.com/go/c160accessories,
www.kodak.com/go/c180accessories

8 Справочная система фотокамеры



Вы хотите использовать возможности фотокамеры в максимальном объеме. Вы желаете разобраться в том:

- каковы эти возможности
- и как достичь наилучшего качества фото- и видеосъемки.

В таком случае у нас есть для вас хорошие новости!

Ваша камера снабжена встроенной справочной системой. Эта система содержит описания всех настроек для всех опций меню. Если вам уже известно всё о самой фотокамере, пришло время узнать о том, как пользоваться ее встроенной справкой. Чем больше вы знаете о своей фотокамере, тем увереннее вы себя чувствуете!



- ① Нажмите кнопку Menu (Меню) , затем выделите нужную опцию.
- ② Нажмите кнопку Информация .

 Просмотр раздела справки

См. Расширенную инструкцию по www.kodak.com/go/c160support,
эксплуатации www.kodak.com/go/c180support

9

Не останавливайтесь на прочитанном! Узнайте всё о вашей камере!

Поздравляем!

Вы уже:

- настроили фотокамеру,
- сделали снимки,
- перенесли их на компьютер.

Узнайте больше!

Дочитайте руководство до последней страницы — не упускайте возможность сделать превосходные снимки и поделиться ими!

Посетите сайт www.kodak.com/go/c160support
или www.kodak.com/go/c180support:

- расширенная инструкция по эксплуатации
- интерактивное руководство по устранению неполадок
- интерактивные руководства
- вопросы и ответы
- обновления программ и драйверов
- аксессуары
- информация о печати
- регистрация изделия



См. Расширенную инструкцию по эксплуатации www.kodak.com/go/c160support,
www.kodak.com/go/c180support

Вид спереди

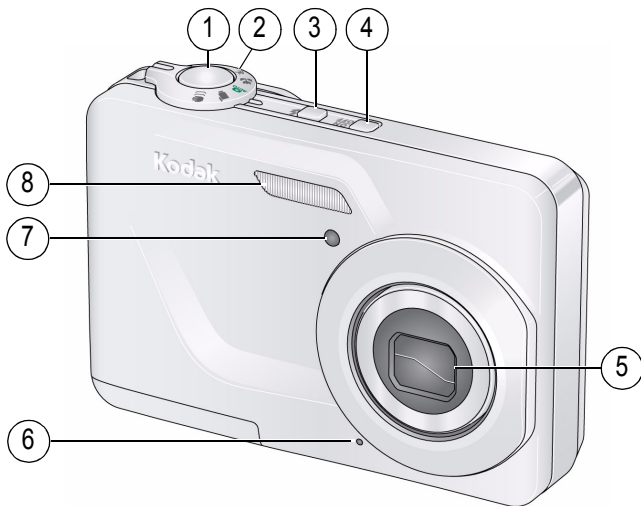

- | | | | |
|---|--------------------------|---|---------------------------|
| 1 | Кнопка затвора | 5 | Объектив/Крышка объектива |
| 2 | Диск режимов | 6 | Микрофон |
| 3 | Кнопка вспышки | 7 | Индикатор автоспуска |
| 4 | Кнопка включения питания | 8 | Вспышка |

Вид сзади

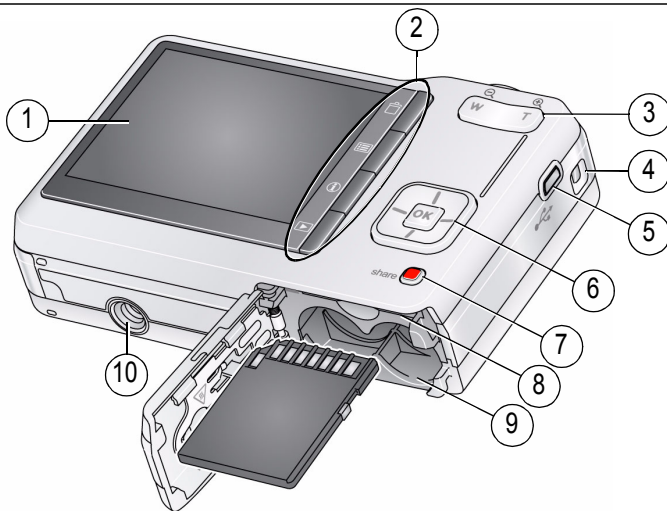





- | | | | |
|---|--|----|------------------------------|
| 1 | ЖК-дисплей | 5 | Порт USB |
| 2 | Кнопки Delete (Удалить), Menu (Меню), Info (Информация), Review (Просмотр) | 6 | ▲/▼ ◀/▶, кнопка OK |
| 3 | Кнопка зума (телеположение/ широкоугольное положение) | 7 | Кнопка Share |
| 4 | Ушко крепления ремешка | 8 | Слот для карт памяти SD/SDHC |
| | | 9 | Отсек для элементов питания |
| | | 10 | Штативное гнездо |



1

Дополнительные возможности фотокамеры





Поверните переключатель режимов в положение того режима, который больше всего подходит для вашего сюжета и обстановки.

Режим	Назначение
 Авто	<p>Обычная фотосъемка — обеспечивает великолепное качество изображения и простоту в обращении.</p> <p>Производится анализ условий освещения и наличия в сюжете других объектов съемки.</p> <p>Можно выбрать размер снимка и соотношение сторон, которые лучше всего подходят для конкретного случая, — нужно просто нажать кнопку Menu (Меню)  и выбрать "Размер снимка".</p>
 Крупный план	<p>Для съемки с близкого расстояния. По возможности снимайте при имеющемся освещении, без вспышки.</p>
 Спорт	<p>Для съемки движущихся объектов.</p>
SCN Сюжетные программы	<p>Полностью автоматическая съемка практически в любых условиях. (См. стр. 11.)</p>

Режим	Назначение
 Уменьшение нерезкости	Уменьшение нерезкости изображения вследствие сотрясения камеры или движения объекта съемки.
 Видео	Видеосъемка со звуком. (См. стр. 11) ПРИМЕЧАНИЕ. На камере звук не проигрывается. Звук в видеоклипе можно будет прослушать после переноса его на компьютер.

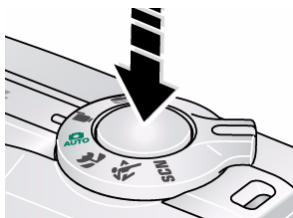

Видеосъемка



- 1 Переведите диск режимов в положение "Видео" .
- 2 Нажмите кнопку затвора **до упора**, затем отпустите ее. Для остановки записи еще раз нажмите и отпустите кнопку затвора.
О просмотре видеоклипов см. на [стр. 18](#).

Сюжетные программы (SCN)

Сюжетные программы позволяют получать великолепные снимки практически в любой съемочной ситуации.

- 1 Переведите диск режимов в положение SCN.
- 2 Нажимайте кнопку    для отображения описаний сюжетных программ.

Если описание сюжетной программы отключилось прежде, чем вы успели его прочитать, нажмите кнопку ОК.

Дополнительные возможности фотокамеры

3 Для выбора сюжетной программы нажмите кнопку ОК.

Режим сюжетных программ	Назначение
Портрет	Портреты людей крупным планом.
Пейзаж	Для съемки удаленных объектов.
Цветы	Для съемки цветов или других мелких объектов крупным планом при ярком освещении.
Закат	Для съемки в сумерках.
Против света	Для съемки объектов, находящихся в тени или освещенных контровым светом (источник света находится позади объекта).
При свечах	Для съемки при свечах.
Дети	Для съемки играющих детей при ярком освещении.
Церемония/ Музей	Для съемки в обстановке, в которой посторонний звук или вспышка нежелательны, например, во время свадебной церемонии или лекции. Вспышка и звук отключаются. Поместите фотокамеру на устойчивую поверхность или воспользуйтесь штативом.
Текст	Для пересъемки документов. Поместите фотокамеру на устойчивую поверхность или воспользуйтесь штативом.
Пляж	Для съемки на пляже при ярком освещении.
Снег	Для съемки на снегу при ярком освещении.
Фейерверк	Для съемки салютов и фейерверков. Поместите фотокамеру на устойчивую поверхность или воспользуйтесь штативом.
Автопортрет	Для съемки себя крупным планом. Обеспечивает правильную фокусировку и уменьшает эффект красных глаз.
Ночной портрет	Уменьшение эффекта красных глаз при ночной съемке или в условиях недостаточного освещения.
Ночной пейзаж	Для съемки удаленных объектов ночью. Вспышка не используется.
Высокая светочувствительность	Для съемки людей в помещении или при низкой освещенности.

Оптический зум

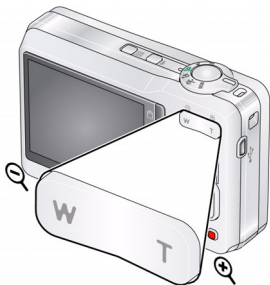

- 1 Чтобы скомпоновать кадр, используйте ЖК-дисплей.
- 2 Чтобы приблизить объект съемки (сделать его изображение крупнее), нажмите кнопку Т (Телеположение).

Для уменьшения изображения объекта нажмите кнопку W (Широкоугольное положение).

- 3 Сделайте снимок.

Цифровой зум

Цифровой зум во время фотосъемки позволяет в дополнение к оптическому зуму получить 5-кратное увеличение изображения объекта. Нажимайте кнопку Т (Телеположение), пока ползунок не достигнет предела диапазона оптического зума. Отпустите кнопку Т (Телеположение) и нажмите ее снова.

ПРИМЕЧАНИЕ. Возможно, при использовании цифрового зума вы заметите снижение качества изображения. Ползунок на шкале зума приостанавливается, затем становится красным, когда качество изображения снижается до минимального уровня, допустимого при печати снимка форматом 10 × 15 см (4 × 6 дюймов).

ФОТОСЪЕМКА СО ВСПЫШКОЙ

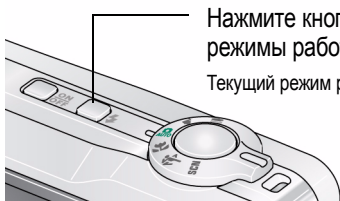

Нажмите кнопку вспышки несколько раз, чтобы пролистать режимы работы вспышки.

Текущий режим работы вспышки отображается на дисплее фотокамеры.

Режимы вспышки		Срабатывание вспышки
Авто		При недостаточном освещении снимаемого сюжета.
Заполняющая (Вспышка вкл.)		При каждом нажатии кнопки затвора вне зависимости от условий освещения. Рекомендуется использовать, когда объект находится в тени или в условиях контрового освещения (когда источник света находится позади объекта). В условиях низкой освещенности держите фотокамеру неподвижно или воспользуйтесь штативом.
Эффект красных глаз Эффект красных глаз может быть скорректирован двумя способами. Для выбора способа уменьшения эффекта красных глаз нажмите кнопку Меню и войдите в меню "Настройки".		Предвспышка Перед съемкой срабатывает предвспышка, сужая зрачки.
		Программная коррекция Предвспышка не используется, фотокамера программно корректирует эффект красных глаз.
Выкл.		Никогда

Быстрый доступ

Интерфейс фотокамеры понятен и не перегружен деталями. Для быстрого доступа к часто используемым функциям:

- 1 Нажмите кнопку Информация **i**.
Отображаются функции быстрого доступа.
- 2 Нажмите **◀/▶**, чтобы получить доступ к таким функциям, как Экспокоррекция, Автоспуск и Автофокусировка. (Для разных режимов отобразятся различные функции).
- 3 Нажмите **▲/▼**, чтобы выбрать установку.

Для отключения быстрого доступа, вновь нажмите **i**.

Значки быстрого доступа









Изменение настроек с помощью меню

ВНИМАНИЕ! *Ваша камера снабжена встроенной справочной системой. Для того чтобы максимально эффективно использовать фотокамеру, см. стр. 6.*

Для получения наилучших результатов при фотосъемке можно менять настройки фотокамеры.



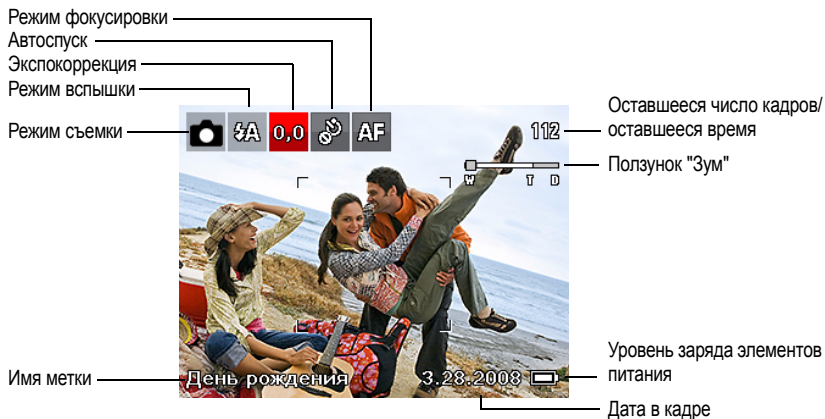

ПРИМЕЧАНИЕ. В некоторых режимах возможности выбора установок ограничены. Одни установки остаются активными до тех пор, пока не будут изменены, другие — пока не будут изменены режимы или не будет выключена фотокамера.

- 1 Нажмите кнопку Меню (Меню) .
- 2 С помощью кнопок   выделите вкладку:
 - **Съемка** для установки обычных настроек фото- и видеосъемки
 - **Настройка** — другие настройки фотокамеры
- 3 С помощью кнопок   выберите опцию для настройки, затем нажмите кнопку ОК.
- 4 Выберите нужный вариант, затем нажмите ОК. (В некоторых случаях для выбора опции можно использовать кнопки  .





Символы на дисплее в режиме съемки



Удаление снимков/видеоклипов

- 1 Нажмите кнопку Review (Просмотр) .
- 2 Нажимайте  /  для перехода к предыдущему/следующему снимку/видеоклипу.
- 3 Нажмите кнопку Delete (Удалить) .
- 4 Следуйте подсказкам на экране.

Просмотр снимков в виде миниатюр

- 1 Нажмите кнопку Review (Просмотр) .
Отобразится последний сделанный снимок.
- 2 Нажмите кнопку W (Широкоугольное положение), чтобы отобразить снимки и видеоклипы в виде миниатюр. (Повторно нажмите кнопку, чтобы отобразить уменьшенные миниатюры).
*Для просмотра всех снимков/видеоклипов, выделите вкладку "Все".
Чтобы отсортировать по фильтрам "Избранное", "Дата" или "Снимки и видеоклипы с метками", нажмите  /  и выделите соответствующую вкладку.*
- 3 Для просмотра одного снимка или видеоклипа, нажмите  / , чтобы выделить его. Затем нажмите кнопку T (Телеположение).
 - Для возврата к режиму съемки слегка нажмите кнопку затвора.

Символы на дисплее в режиме просмотра

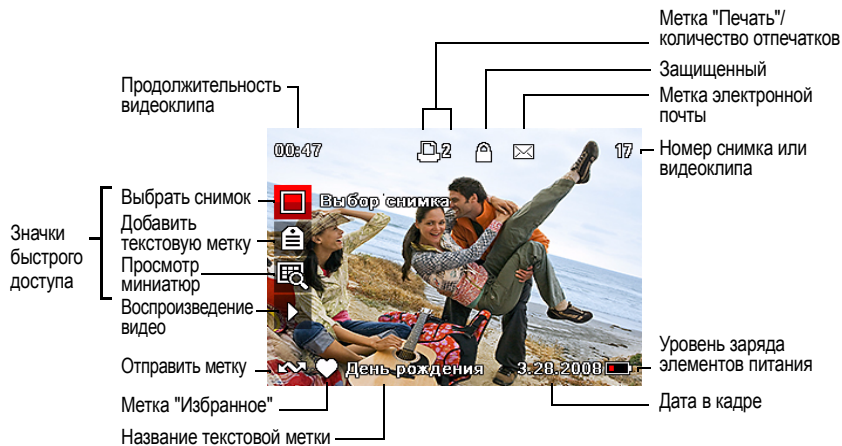

Подробнее о значках быстрого доступа см. [стр. 15](#).

3

Поделитесь своими историями!

Есть тысяча возможностей рассказать историю...

и каждая из них начинается с фотографии.

Как вы расскажете свою?



Отпечатки	Фотосувениры	Цифровые снимки
<ul style="list-style-type: none"> • Снимки 10 x 15 см • Плакаты • Коллажи • Фотоальбомы 	<ul style="list-style-type: none"> • Открытки • Календари • Кружки • Галстуки • Футболки 	<ul style="list-style-type: none"> • Цифровая фоторамка EASYSHARE • Устройства HDTV • Отправка по электронной почте <p>...и многое другое!</p>

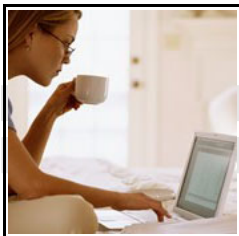

Вас ждет множество снимков!

1

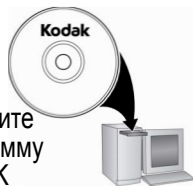

Загрузите программу KODAK EASYSHARE.

2



Снимайте.

3



Перенесите снимки на компьютер.

Фотографии могут рассказать много разных историй!

— Дома ————— В сети Интернет — В ближайшем фотомагазине —



Принтеры KODAK
"Всё в одном"



KodakGallery



Цифровой фотокиоск
KODAK Picture Kiosk

www.kodak.com/go/tips

4

Устранение неполадок

Неполадки при работе фотокамеры

Состояние	Решение
Фотокамера не включается	<ul style="list-style-type: none"> ■ Убедитесь, что элементы питания заряжены и установлены правильно (см. стр. 1).
Фотокамера не выключается	<ul style="list-style-type: none"> ■ Выключите фотокамеру, затем снова включите.
Кнопки и органы управления фотокамеры не работают	
В режиме просмотра вместо снимка отображается синий или черный экран	<ul style="list-style-type: none"> ■ Перенесите все снимки на компьютер (см. стр. 5). ■ Сделайте еще один снимок.
Количество оставшихся снимков не уменьшается после съемки	<ul style="list-style-type: none"> ■ Продолжайте съемку. Фотокамера работает нормально. Оценка количества оставшихся кадров зависит от размера и содержания уже сделанных снимков.
Вспышка не срабатывает	<ul style="list-style-type: none"> ■ Проверьте настройки вспышки и при необходимости измените их (см. стр. 14). <p>ПРИМЕЧАНИЕ. Вспышка используется не во всех режимах.</p>
Карта памяти почти или полностью заполнена	<ul style="list-style-type: none"> ■ Перенесите снимки на компьютер (см. стр. 5). ■ Удалите снимки с карты (см. стр. 18) или вставьте новую карту.

Соответствие стандартам FCC



Цифровая фотокамера KODAK EASYSHARE C160/C180

Данное устройство испытано и признано соответствующим требованиям, предъявляемым к цифровым устройствам класса В, согласно Части 15 Правил FCC. Эти требования разработаны в целях обеспечения должной защиты от интерференционных помех в жилых помещениях. Данное оборудование вырабатывает, использует и может излучать радиочастотную энергию, поэтому несоблюдение инструкций по установке и использованию может вызвать помехи в работе средств радиосвязи. При этом не гарантируется, что данное устройство, установленное в определенном месте, не станет источником помех. Если устройство вызывает помехи теле- и радиоприема, наличие которых определяется путем включения и выключения устройства, пользователь может попытаться сократить влияние помех, выполнив следующие действия: 1) изменив направление или местоположение приемной антенны; 2) увеличив расстояние между устройством и приемником; 3) подключив устройство и приемник в сетевые розетки разных цепей питания; 4) проконсультировавшись с дилером или специалистом по теле/радиооборудованию для получения дополнительных рекомендаций. Изменения или модификации, явно не одобренные стороной, ответственной за соответствие техническим условиям, могут привести к лишению пользователя прав на эксплуатацию данного оборудования. Если к изделию прилагаются экранированные интерфейсные кабели, либо указано, что при установке данного изделия следует использовать дополнительные компоненты или аксессуары, их следует обязательно использовать, чтобы выполнить нормативные требования FCC.

Утилизация электротехнического и электронного оборудования



В Европе: в целях защиты здоровья людей и охраны окружающей среды лицо, использующее данное оборудование, является ответственным за его утилизацию на соответствующем специализированном предприятии (утилизировать отдельно от бытовых отходов).

Для получения дополнительной информации обратитесь к продавцу изделия, в специализированное предприятие, в соответствующие местные органы власти или зайдите на сайт www.kodak.com/go/recycle.

C-Tick (Австралия)



Kodak

Eastman Kodak Company

Rochester, New York 14650

© Eastman Kodak Company, 2008

Kodak, EasyShare и Perfect Touch — товарные знаки компании Eastman Kodak Company.

4H5117_ru