

КОМПАНИЯ КИА



Теперь, когда Вы стали владельцем автомобиля Киа, Вы наверно будете получать много вопросов относительно Вашего автомобиля, как напр.: “Что это за название – Киа?” “Кто такой – Киа?” “Что это значит – Киа?”

Вот несколько ответов на эти вопросы. Сначала следует отметить, что компания Киа – это самый старый производитель автомобилей в Корее. Она имеет более чем тысячу работников, стремящихся производить высококачественные автомобили по доступным ценам.

Первый слог, “Ки”, в слове “Киа” значит” выйти во весь мир”. Второй слог, “а”, значит “Азия”. Следовательно, слово “Киа” значит “выйти из Азии во весь мир”.

Желаем Вам много радости от Вашего автомобиля

Спасибо Вам за то, что Вы выбрали автомобиль Kia. Если Вам будет нужен сервис, пожалуйста помните, что с вашим автомобилем лучше всех ознакомлен Ваш дилер. У него имеются технические специалисты, обученные на заводе-изготовителе, рекомендуемые специальные инструменты, оригинальные запчасти Kia и что он призван удовлетворить все ваши желания.

Так как следующим владельцам автомобиля тоже будут нужны эти сведения, оставьте эту книжку в автомобиле, если Вы его будете продавать.

Это пособие ознакомит Вас с правилами безопасной эксплуатации и ухода за Вашим автомобилем. Прилагается гарантийная книжка и информация по техническому обслуживанию, в которой содержится вся гарантийная информация о вашем автомобиле. Прочтите пожалуйста тщательно эти пособия и соблюдайте указанные в них рекомендации. Они необходимы для приятной и безопасной эксплуатации Вашего нового автомобиля.

В разных моделях своих автомобилей Kia предлагает разнообразные опции, компоненты и оборудование.

Поэтому можно, что не все оборудование, описанное в настоящем пособии, а также находящиеся в нем изображения, будут относиться именно к вашей модели автомобиля.

Данные и спецификации, указанные в настоящем пособии, относятся к времени его издания. Kia оставляет за собой право прекращения или изменения спецификаций или конструкции без предварительного предупреждения и принятия на себя каких-либо обязательств по этому поводу. Если у Вас будут какие-нибудь вопросы, пожалуйста обращайтесь к Вашему дилеру компании Kia.

Мы уверяем Вас, что мы всегда будем стремиться к повышению радости от езды и удовлетворения Вашим новым автомобилем Kia.

© 2010 Kia Motors Corp.

Все права оставляются за вышеуказанной компанией. Для копирования, в т.ч. электронного или механического, фотокопирования, записи и хранения информации в цифровой форме, а также частичного или полного перевода необходимо заранее приобрести письменное согласие компании Kia Motors Corporation.

Напечатано в Корее.

СОДЕРЖАНИЕ

Введение

1

Основные сведения о Вашем автомобиле

2

Ознакомление с автомобилем

3

Вождение автомобиля

4

Полезные советы

5

Что делать в случае аварии

6

Уход за автомобилем

7

Спецификации

8

Индекс

9

Введение

1

Как пользоваться этим пособием / 1-2

Период обкатки автомобиля / 1-3

КАК ПОЛЬЗОВАТЬСЯ ЭТИМ ПОСОБИЕМ

Нам хочется помочь Вам приобрести возможно большее удовлетворение в ходе пользования Вашим автомобилем. Для этого рекомендуем Вам тщательно прочитать пособие по эксплуатации Вашего автомобиля. Особенно рекомендуем, прочитать по крайней мере разделы, обозначенные заметными символами “предупреждение” и “осторожно” в тексте пособия, предотвращая таким образом опасность травмы или даже смерти.

В пособии находятся тоже изображения для более наглядного объяснения правил пользования Вашим автомобилем. Прочитав это пособие, Вы ознакомитесь с разными элементами автомобиля, правилами безопасной эксплуатации и получите полезные советы по эксплуатации автомобиля в разных режимах езды.

Отдельные разделы пособия указаны в содержании. Индекс слов в алфавитном порядке поможет Вам найти необходимую информацию.

Разделы: Настоящий мануал имеет восемь разделов и индекс. В начале каждого раздела указано короткое содержание, так что заглянув в него, вы сразу можете узнать, находится ли в нем информация, которая Вам нужна.

В пособии находятся разные предупреждающие символы (Предупреждение, Осторожно Внимание). Эти символы предназначены для обеспечения Вашей безопасности и удовлетворения Вашим автомобилем Киа. Пожалуйста тщательно прочитайте и соблюдайте ВСЕ указания и рекомендации, находящиеся в этих разделах.

ПРЕДУПРЕЖДЕНИЕ

ПРЕДУПРЕЖДЕНИЕ относится к ситуациям, в которых можно получить серьезную травму или даже погибнуть в результате несоблюдения предупреждения.

ОСТОРОЖНО

ОСТОРОЖНО относится к ситуациям, в которых можно получить травму, даже серьезную, в случае несоблюдения предупреждения.

* ВНИМАНИЕ

ВНИМАНИЕ относится к ситуациям, в которых можно повреждение Вашего автомобиля в случае несоблюдения предупреждения.

ПЕРИОД ОБКАТКИ АВТОМОБИЛЯ

В течение пользования автомобилем не нужно соблюдать определенный период обкатки. Однако, в целях улучшения работы, повышения экономичности, улучшения эксплуатации и продления срока службы Вашего автомобиля мы рекомендуем соблюдать нижеследующие основные правила пользования на протяжении первых 1.000 км пробега Вашего автомобиля.

- Не повышайте чрезмерно скорость вращения двигателя.
- Часто переключайте передачи двигателя (высокие и низкие). Меняющаяся скорость вращения двигателя полезна для его правильной обкатки.
- Для правильной обкатки тормозов избегайте внезапное торможение, кроме случаев крайней необходимости.
- Не запускайте двигатель с полностью открытой дроссельной заслонкой.

Основные сведения о Вашем автомобиле **2**

Перечень внешнего оборудования / 2-2

Перечень оборудования щитка приборов / 2-3

Область двигателя / 2-4

ПЕРЕЧЕНЬ ВНУТРЕННЕГО ОБОРУДОВАНИЯ



1. Кнопка закрытия/открытия дверей 3-11
 2. Кнопка управления зеркало заднего вида*3-93
 3. Кнопки стеклоподъемников*3-16
 4. Главный выключатель сервопривода блокировки дверей*3-12
 5. Главный выключатель блокировки привода стеклоподъемников*3-17
 6. Внутреннее зеркало заднего вида 3-95
 7. Рулевое колесо4-21
 8. корректор света фар*4-53
 9. Передние противотуманные фары*4-52
 10. Рычаг открытия капота3-87
 11. Рычаг открытия багажника*3-85
 12. Рычаг открывания люка топливного бака3-89
- * : если оборудован

OJB00002/1JBA0003A

ПЕРЕЧЕНЬ ОБОРУДОВАНИЯ ЩИТКА ПРИБОРОВ



1. Воздушная подушка водителя*3-65
 2. Переключатель света/сигналов поворотов4-49
 3. Комбинация приборов4-29
 4. Стеклоочиститель/
Стеклоомыватель4-54
 5. Замок зажигания4- 2
 6. Предупредительный сигнал4-59
 7. Обогреватель заднего стекла4-58
 8. Управление системой кондиционирования4-60
 9. Рычаг переключения передач4- 7
 10. Прикуриватель*3-99
 11. Электрическая розетка3-101
 12. Воздушная подушка пассажира* .3-66
 13. Пространство для вещей3-98
- * : если оборудован

ОБЛАСТЬ ДВИГАТЕЛЯ

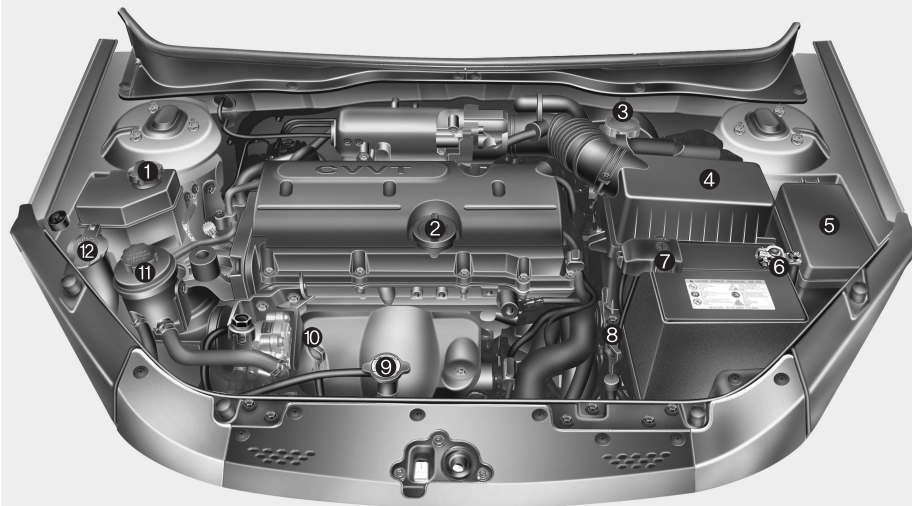

1. Резервуар для охлаждающей жидкости.....7-24
 2. Крышка отверстия для заливки моторного масла7-21
 3. Резервуар с тормозной жидкостью.....7-26
 4. Очиститель воздуха7-33
 5. Коробка предохранителей.....6- 7
 6. Клемма аккумулятора «минус»6-5/7-38
 7. Клемма аккумулятора «плюс»6-5/7-38
 8. Мера уровня масла коробки передач *7-29
 9. Крышка радиатора7-25
 10. Мера уровня масла.....7-21
 11. Резервуар для жидкости усилителя руля*7-28
 12. Резервуар жидкости для чистки лобового стекла.....7-31
- * : если оборудован

OJB050001

Ключи / 3-2
Доступ на расстоянии без ключей / 3-3
Система противоугонной сигнализации / 3-6
Система иммобилизации / 3-8
Дверные замки / 3-10
Окна / 3-16

Ознакомление с автомобилем

3

Сиденье / 3-20
Ремни безопасности / 3-33
Воздушная подушка –дополнительная
ограничительная система / 3-62
Багажник / 3-85
Капот / 3-87
Крышка бензобака / 3-89
Зеркала / 3-93
Внутренние лампы / 3-96
Откладное пространство / 3-97
Внутренние дополнения / 3-99
Солнечная крыша / 3-103
Грузовая сетка / 3-106
Фиксатор(ы) для напольных ковриков / 3-107
Антенна / 3-108
Дистанционное управление
аудиосистемой / 3-108
Аудиосистема / 3-110

КЛЮЧИ

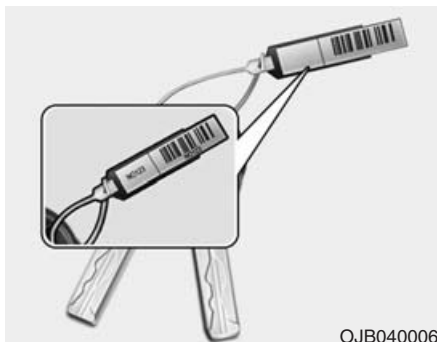

Код ключа нанесен на пластине прикрепленной к набору ключей. При потере ключа, данный код позволит Вашему авторизованному дилеру легко изготовить дубликат. Удалите пластину и храните ее в безопасном месте. Также запишите код и храните его в безопасном и удобном месте, но не в автомобиле.

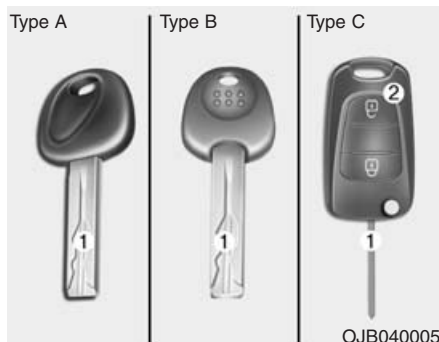

Действие ключей

- (1) **Главный ключ**
Используется для запуска двигателя, отпирания и запирания дверей, а также открытия багажника (если оборудован).
- (2) **Передатчик (если оборудован)**
Используется для запирания и отпирания дверей.



Раскладывание ключа производится автоматически после нажатия кнопки отпускания фиксатора.

Складывание ключа производится вручную, для чего необходимо удерживать кнопку отпускания фиксатора.

ОСТОРОЖНО

Запрещается складывать ключ без нажатия кнопки отпускания фиксатора. Это может привести к повреждению ключа.

⚠ ПРЕДУПРЕЖДЕНИЕ

- Ключ зажигания

Не оставляйте детей без присмотра в автомобиле, в котором находятся ключи зажигания, даже если ключи не находятся в замке зажигания. Дети повторяют действия взрослых и могут вставить ключи в замок зажигания. Ключи зажигания позволяют включить стеклоподъемники и другие устройства даже может вызвать движение автомобиля, а это может привести к серьезному ранению или смерти. Не оставляйте ключи в автомобиле детям, находящимся без присмотра.

⚡ ОСТОРОЖНО

Используйте *только оригинальные части Kia* ключа зажигания Вашего автомобиля. В случае использования неоригинальных ключей зажигания, реле может не вернуться в положение ON после включения в положение START. В этом случае стартет будет продолжать движение, что приведет к повреждению мотора стартера и возможному возгоранию из-за излишнего напряжения в проводке.

ДОСТУП НА РАССТОЯНИИ БЕЗ КЛЮЧЕЙ (ЕСЛИ ОБОРУДОВАН)

OJB049002/OJB049001

(1) Запирание

При нажатии кнопки запирания происходит блокировка замков всех дверей.

Если все двери при этом закрыты, огни аварийной сигнализации мигнут один раз для информирования о запирании всех дверей. Но если какая-либо дверь осталась открытой, мигания огней аварийной сигнализации не произойдет. После этого огни аварийной сигнализации мигнут при закрытии всех дверей.

(2) Отпирание

При нажатии кнопки отпирания происходит разблокировка замков всех дверей.

Огни аварийной сигнализации мигнут дважды для информирования об отпирании всех дверей.

После нажатия этой кнопки произойдет автоматическое запираение всех дверей, если ни одна из них не будет открыта в течение 30 секунд.

* ВНИМАНИЕ

Передачик не будет действовать в следующих случаях:

- Ключ зажигания находится в замке зажигания.
- Рабочее расстояние превышает предельное расстояние (10 м).
- Батарея передачика разряжена.
- Другие автомобили или иные объекты блокируют сигнал.
- В очень холодную погоду.
- Передачик находится в близости иного передачика, напр. радиостанции или аэропорта, который создает помехи нормальной работе передачика.

Если передачик не действует соответствующим образом закройте дверь с помощью ключа зажигания. В случае возникновения трудностей с передачиком, обратитесь на Вашего Авторизированного дилера Киа.

* ВНИМАНИЕ

Берегите передачик от воды или иной жидкости. В случае если система доступа на расстоянии не действует из-за воздействия воды или иных жидкостей, это не покрыто гарантией производителя Вашего автомобиля.

Рабочее расстояние передачика зависит от местности, где передачик используется. Например при остановке автомобиля в близости учреждений милиции, государственных зданий, радиостанций, аэропортов, передающих антен, итд.



OJB049003

Замена батареи

В передатчике используется 3-Вольтовая литиевая батарея, которая в нормальных условиях действует в течении нескольких лет. При замене батареи необходимо следовать следующие инструкции.

1. Вставьте тонкий инструмент в щель и осторожно откройте крышку передатчика.
2. Замените батарею новой. При замене батареи, убедитесь, что положительный символ батареи "+" находится сверху, как показано на рисунке.
3. Установите батарею в обратном порядке.

* ВНИМАНИЕ

Система доступа на расстоянии с помощью передатчика разработана для многолетнего использования без дефектов, но может повредиться при воздействии влаги или статического электричества. В случае если Вы не уверены как правильно использовать передатчик или заменить батарею, обратитесь на Вашего Авторизированного дилера Kia.

В случае замены передатчика обратитесь к уполномоченному дилеру Kia для его перепрограммирования.

* ВНИМАНИЕ

- Использование неисправной или не соответствующей батареи может привести к повреждению передатчика. Убедитесь в использовании соответствующей батареи.
- Для избежания повреждения передатчика не роняйте его, берегите от влаги, длительного воздействия солнечного излучения или тепла.

/// ОСТОРОЖНО

Неправильно утилизированная аккумуляторная батарея может нанести вред окружающей среде и здоровью людей.

Утилизация аккумуляторных батарей должна проводиться в соответствии с местным законодательством или нормативами.

СИСТЕМА ПРОТИВОУГОННОЙ СИГНАЛИЗАЦИИ (ЕСЛИ ОБОРУДОВАН)

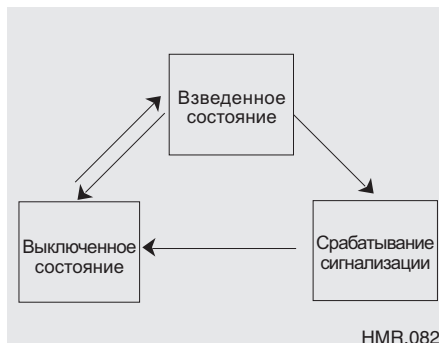

Система противоугонной сигнализации не будет работать, если ключ находится в замке зажигания.

Если двери заперты при помощи передатчика, разблокируйте двери передатчиком.

В случае нажатия на кнопку блокировки на передатчике, когда ключ не находится в замке зажигания и любая дверь автомобиля или багажник открыты, то двери заблокируются, но система противоугонной сигнализации не будет задействована. Однако, система противоугонной сигнализации будет автоматически задействована после того, как открытая(ые) дверца(ы) или крышка багажника будут закрыты и заперты.

Взведенное состояние

Если замок зажигания находится в положении "LOCK", а ключ не вставлен в замок зажигания, система будет взведена и аварийная сигнализация мигнет один раз в случае соблюдения следующих условий:

- Капот, багажник (если оборудован) и дверцы (включая задний люк, если оборудован) закрыты и заперты передатчиком.
- Если дверь или крышка багажника не были открыты в течение приблизительно 30 секунд после отпирания передатчиком, все двери будут снова заперты, а система противоугонной сигнализации снова взведена.

* ВНИМАНИЕ

Не выполняйте включение системы до тех пор, пока все пассажиры не покинут автомобиль. Если система будет задействована в тот момент, когда в автомобиле находится(ются) пассажир(ы), сигнализация может сработать в тот момент, когда он (они) будут выходить из автомобиля.

Срабатывание сигнализации

Сигнализация сработает в следующих случаях:

- Открытие любой двери без использования передатчика.
- При открытии крышки багажника без использования ключа. (В Европе)
- При открытии крышки капота. (В Европе)

Сигнализация будет выдавать звуковые и световые сигналы в течение 27 секунд. В течение этого времени запуск двигателя невозможен. (В Европе)

Сигнализация будет выдавать звуковые сигналы в течение 27 секунд, затем выключится на 10 секунд; этот цикл "вкл.-выкл." будет повторяться три раза. В течение этого времени запуск двигателя невозможен. (Вне Европы)

*** ВНИМАНИЕ**

Не совершайте попытки запуска двигателя, если сигнализация задействована.

Приостановленное срабатывание сигнализации (если оборудован)

После взвода сигнализации она не будет выдавать звуковые сигналы, если крышка багажника будет открыта ключом.

Однако, если крышка багажника не будет полностью открыта в течение двух секунд после открытия ключом, сигнализация начнет выдавать звуковые сигналы.

Кроме того, если любая из дверей или капот будет открыт при открытой крышке багажника и взведенной сигнализации, она начнет выдавать звуковые сигналы.

Выключенное состояние

Отключение системы сигнализации производится при открывании замков дверей путем нажатия соответствующей кнопки на пульте дистанционного управления. После нажатия кнопки отпирания дверей лампа аварийной сигнализации мигнет два раза для информирования о переводе системы в состояние "Выключено".

Если в течение 30 секунд после нажатия кнопки разблокировки замков не открывать ни одну дверь, система вернется обратно в состояние готовности.

⚡ ОСТОРОЖНО

Отключение системы сигнализации, находящейся в состоянии готовности, возможно только с использованием пульта дистанционного управления. Если с его помощью отключить систему сигнализации не удастся, необходимо выполнить следующие действия:

Без системы иммобилайзера:

- 1. Откройте и откройте дверь при помощи ключа, что вызовет срабатывание сигнализации.*
- 2. Вставьте ключ в замок зажигания, поверните ключ в положение ON (Вкл).*
- 3. Подождите в течение 30 секунд.*

С системой иммобилайзера:

- 1. Откройте и откройте дверь при помощи ключа, что вызовет срабатывание сигнализации.*
- 2. Вставьте ключ в замок зажигания, поверните ключ в положение START (Запуск).*

(Продолжение)

(Продолжение)

После выполнения действий, перечисленных выше, система сигнализации отключится.

⚡ ОСТОРОЖНО

Не вносите изменения в конструкцию и не меняйте настройки системы противоугонной сигнализации, поскольку это может стать причиной возникновения неисправности. Обслуживание системы противоугонной сигнализации должно выполняться только авторизованным дилером KIA.

На неисправности противоугонной системы, вызванные несанкционированными изменениями конструкции или настроек, не распространяется действие гарантийных обязательств изготовителя транспортного средства.

СИСТЕМА ИММОБИЛИЗАЦИИ (ЕСЛИ ОБОРУДОВАН)

Ваш автомобиль оборудован системой электронной иммобилизации двигателя для сокращения риска неоправданного пользования Вашим автомобилем.

Ваша система иммобилайзера включает небольшой передатчик в ключе зажигания, катушку антенны в замке зажигания и БУИ (блок управления иммобилайзера).

С помощью данной системы, при вставлении Вашего ключа зажигания замок зажигания и включении в положение ON, спираль антенны в замке зажигания получает сигнал из передатчика, который находится в ключе зажигания и посылает сигнал в УКМ (Устройство контроля мотора).

УКМ проверяет сигнал ключа на соответствие.

При определении соответствия ключа- двигатель включится.

При определении несоответствия ключа- мотор не заведется.

Для отключения системы иммобилизации:

Вставьте ключ зажигания в цилиндр ключа и поверните его в положение ON.

Для включения системы иммобилизации:

Поверните ключ зажигания в положение LOCK. Система иммобилизирования автоматически активируется. Без соответствующего ключа зажигания двигатель не запустится.

 ПРЕДУПРЕЖДЕНИЕ

Во избежание угона автомобиля не оставляйте запасные ключи внутри автомобиля. Пароль иммобилайзера уникален, задается пользователем и должен храниться в тайне. Не оставляйте записи с этим номером внутри автомобиля.

*** ВНИМАНИЕ**

По близости с ключом, используемым для запуска двигателя, не должны располагаться другие ключи с функцией иммобилайзера.

Это может привести к нарушению запуска двигателя или его внезапной остановке вскоре после запуска. Во избежание неисправной работы вашего нового автомобиля храните каждый ключ по отдельности.

 ОСТОРОЖНО

Передачик в Вашем ключе зажигания является важной частью системы иммобилизации. Он разработан для многлетнего использования без дефектов, но может повредиться при воздействии влаги, статического электричества или грубого обращения. Система иммобилизирования может повредиться.

 ОСТОРОЖНО

Не меняйте, не устанавливайте и не регулируйте систему иммобилизации потому, что это может привести к их повреждению и необходимости обслуживания Авторизованным дилером Kia.

Повреждения или неправильная работа системы иммобилизации в результате несоответствующих изменений, установки или регулировки не покрыты гарантией производителя.

 ОСТОРОЖНО

Не кладите металлические предметы рядом с ключом или замком зажигания.

Двигатель может не завестись, т.к. металлические предметы могут вызывать помехи сигнала, передаваемого передатчиком.

ДВЕРНЫЕ ЗАМКИ



Управление дверными замками снаружи автомобиля

- Поворотом ключа по ходу часовых стрелок блокировка замка двери снимается, поворотом ключа против хода часовых стрелок замок двери блокируется в закрытом положении.
- Двери можно также замкнуть и ототкнуть с помощью передатчика ключа.

- При отмыкании дверей, все двери могут быть открыты с помощью дверных ручек.
- При закрытии двери, толкните дверь рукой. Убедитесь в том, что двери плотно закрыты.
- В случае запираения/отпираения передней двери при помощи ключа, все двери автомобиля будут автоматически заперты/отперты (если автомобиль оборудован этой функцией).

*Если автомобиль оборудован системой дистанционного управления замками дверей, на передней двери пассажира отсутствует отверстие замка.



Для замыкания двери без ключа нажмите внутреннюю кнопку замыкания двери (1) или включатель замка двери (2, если оборудован) в положение "ЗАМКНУТО" и закройте дверь (3).

* ВНИМАНИЕ

Всегда вытяните ключ зажигания, включите стояночный тормоз, закройте все окна и двери при отходе от автомобиля и оставлении его без присмотра.

* ВНИМАНИЕ

Если двери замкнуты/отомкнуты несколько раз в течении короткого времени с помощью ключа или включателя замка двери, система может на время перестать действовать для защиты электрической цепи и предотвращения повреждения системных составляющих.



Управление дверными замками внутри автомобиля

С помощью кнопки замка

- Для отмыкания двери, нажмите кнопку замка двери в положение "Отмокнуто".
- Для замыкания двери, нажмите кнопку замка двери (1) в положение "замкнуто". В случае если двери замкнуты, красная часть (2) кнопки становится невидимой.
- Для открытия двери потяните ручку двери (3) наружу.

- Передние двери нельзя замкнуть если ключ зажигания находится в замке зажигания.
- В случае запираения/отпираения передней двери при помощи кнопки блокировки двери, все двери автомобиля будут автоматически заперты/отперты (если автомобиль оборудован этой функцией).



*С помощью центрального
включателя замка двери
(если оборудован)*

Центральный включатель замка двери находится на подлокотнике водителя. Он действует при нажатии включателя замка двери. Если какая-либо дверь открыта при нажатом включателе, дверь останется замкнута при закрытии.

- При нажатии на переднюю часть (1) включателя замка двери водителя, все двери будут замкнуты.
- При нажатии на заднюю часть (2) включателя, все двери автомобиля будут отомкнуты.

- Несмотря на это, если ключ находится в замке зажигания и какая-либо передняя дверь открыта, двери не замкнутся при нажатии передней части центрального включателя замка двери.

ОСТОРОЖНО

- *Двери всегда должны быть полностью закрыты и замкнуты при движении автомобиля для предотвращения случайного открытия двери. Замкнутые двери обеспечат также охрану от возможного проникновения при остановке или медленном движении автомобиля.*
- *При открывании двери обратите внимания на автомобили, мотоциклы, велосипеды или пешеходов, которые двигаются к автомобилю со стороны двери. Открытие дверей в данном случае может привести к повреждению автомобиля или ранению.*

ПРЕДУПРЕЖДЕНИЕ

Не оставляйте Ваш автомобиль открытым- это может привести к крадежи и может нанести вред Вам или кому-либо кем-нибудь прячущимся в Вашем автомобиле. Всегда удалите ключ зажигания, включите стояночный тормоз, закройте все окна и замкните все двери при отходе от автомобиля и оставлении его без присмотра.

⚠ ПРЕДУПРЕЖДЕНИЕ**- Дети без присмотра**

Закрытый автомобиль может сильно нагреться и вызвать смерть или серьезно травмировать детей или животных, которые находятся в автомобиле без присмотра и не могут выбраться из него. Кроме того, дети могут воспользоваться различными функциями автомобиля, которые могут поранить их или вызвать иной вред, возможно даже от лиц, пытающихся проникнуть в автомобиль. Никогда не оставляйте детей или животных без присмотра в Вашем автомобиле.

Система разблокировки дверей датчиком удара (если оборудован)

Все двери будут автоматически разблокированы при поступлении информации об ударе на датчики удара, если замок зажигания находится в положении ВКЛ.

Однако, разблокировка дверей может не произойти в случае наличия каких-либо неисправностей системы механических замков дверей или аккумулятора.

**Замок безопасности детей задних дверей**

Замок безопасности детей разработан для защиты детей от случайного открытия задних дверей изнутри автомобиля. Замки безопасности должны использоваться при нахождении детей в автомобиле.

1. Откройте заднюю дверь.
2. Нажмите кнопку замка безопасности детей находящуюся на заднем крае двери в положение "закрыто". Когда замок безопасности детей находится в положении "закрыто" (⊕) задняя дверь автомобиля не откроется в случае попытки открыть дверь изнутри.
3. Закройте заднюю дверь.
4. Для открытия задней двери, потяните внешнюю дверную ручку.

Несмотря на то, что двери могут отомкнуты, задние двери не откроются с помощью внутренней дверной ручки (1) до открытия замка безопасности детей (⊕).

⚠ ПРЕДУПРЕЖДЕНИЕ

- Задние дверные замки

При случайном открытии детьми замков задних дверей во время движения автомобиля, возможно падение ребенка из автомобиля, что приведет к ранению или смерти. Для предотвращения опасности открытия двери изнутри, необходимо всегда использовать замки безопасности при нахождении детей в автомобиле.

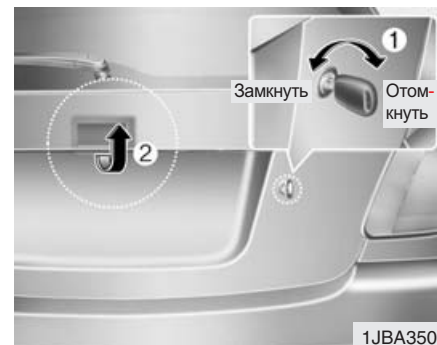

Задний багажный отсек (ЗБ) (если оборудован)

Открывание двери ЗБ

- Задняя дверь багажного отсека запирается или отпирается при помощи ключа.
- Для того, чтобы открыть заднюю дверь багажного отсека, вставьте ключ в замок и поверните его в положение отпирания (1), после чего потяните заднюю дверь багажного отсека вверх, нажав при этом на рукоятку (2).

- Вы также можете запереть/отпереть замок двери (не открывая при этом его ключем) при помощи системы центрального запираения дверей (если автомобиль оборудован этой системой).
- Если задняя дверь багажного отсека отперта, то для ее открытия необходимо нажать на ручку (2) и потянуть дверь багажного отсека вверх.



Лампа багажного отсека (если оборудован)

Лампа багажного отсека включается при открытии задней двери багажного отсека. Она остается включенной до полного закрытия задней двери багажного отсека.

*** ВНИМАНИЕ**

Убедитесь в том, что задняя дверь багажного отсека закрыта. Если она останется открытой при неработающем двигателе, то это может привести к разряду аккумуляторной батареи, поскольку лампа освещения багажного отсека останется включенной.

ОКНА

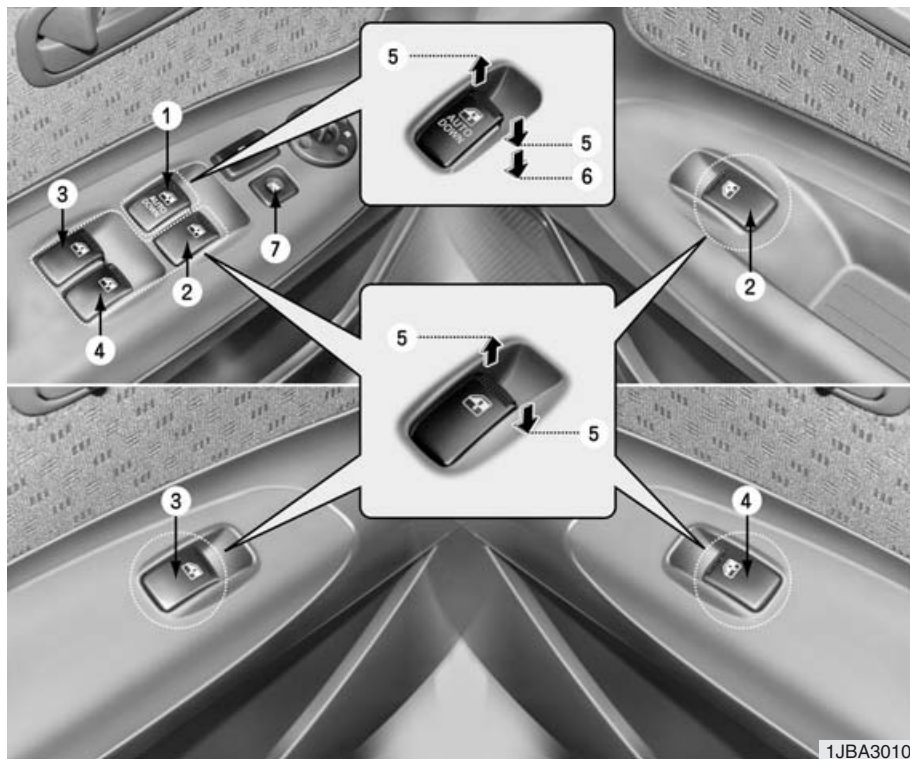

Стеклоподъемник (если оборудован)

- (1) Включатель стеклоподъемника двери водителя
- (2) Включатель стеклоподъемника двери пассажира впереди
- (3) Включатель стеклоподъемника левой задней двери*
- (4) Включатель стеклоподъемника правой задней двери*
- (5) Открытие и закрытие окон
- (6) Автоматическое опускание стеклоподъемника с электроприводом* (стекло в двери водителя)
- (7) Включатель замка стеклоподъемника*

• Таймер стеклоподъемников*

Электрический привод стеклоподъемников работает приблизительно 30 секунд после извлечения ключа из замка зажигания или его перевода в положение ACC или LOCK. Несмотря на это, если передние двери открыты, стеклоподъемник не будет действовать даже в течении 30 секунд после удаления ключа зажигания.

* : если оборудован

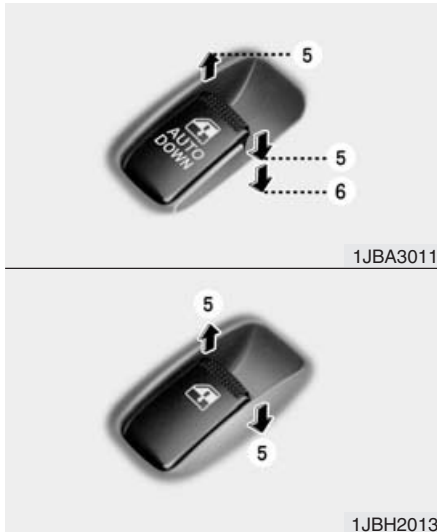

Открытие и закрытие окон

Дверь водителя имеет главный выключатель стеклоподъемника, который управляет всеми окнами автомобиля. Для открытия или закрытия окна нажмите (5) или потяните (5) переднюю часть соответствующего выключателя.

Автоматическое опускание стеклоподъемника с электроприводом (стекло в двери водителя, если оборудован)

При кратковременном нажатии на выключатель стеклоподъемника с электроприводом до достижения второго фиксированного положения (6) стекло в двери водителя опускается полностью даже в случае отпущения выключения. Для того, чтобы остановить стекло в требуемом положении во время автоматического опускания стекла, кратковременно потяните за выключатель в направлении, противоположном направлению перемещения стекла.



Выключатель замка стеклоподъемника (если оборудован)

- Водитель может выключить выключатель стеклоподъемников дверей пассажиров нажатием выключателя замка стеклоподъемника, находящегося в двери водителя в положение ЗАМКНУТО(нажато).
- Если выключатель замка стеклоподъемника находится в положении ВКЛЮЧЕНО, главный выключатель в двери водителя также не будет управлять стеклоподъемником двери пассажира.

Стеклоподъемник (если оборудован)

Для действий стеклоподъемником необходимо перевести замок зажигания в положение ON. Каждая дверь имеет включатель стеклоподъемника, которая управляет окном двери. Несмотря на это, водитель имеет включатель замка стеклоподъемника, который может блокировать действие стекол пассажиров.

*** ВНИМАНИЕ**

При движении автомобиля с опущенными стеклами задних дверей или с полностью или частично открытым люком в крыше (если имеется) могут ощущаться ветровая вибрация или пульсирующий шум. Этот шум, являющийся нормальным состоянием, можно уменьшить или устранить. Если он возникает при опущенных стеклах на одной или обеих задних дверях, слегка (примерно на 2-3 см) опустите стекла обеих передних дверей. Если шум возникает при открытом люке, немного прикройте его.

*** ВНИМАНИЕ**

- Защиты устройства стеклоподъемника от возможных повреждений не открывайте или не закрывайте два и более стекол одновременно. Это обеспечит долговечность работы предохранителя.
- Никогда не пытайтесь одновременно задействовать в противоположных направлениях главный выключатель стеклоподъемника на двери водителя и индивидуальные выключатели стеклоподъемников на дверях. В этом случае стекло остановится и вы не сможете ни открыть, ни закрыть его.

ОСТОРОЖНО

- *Перед закрытием двери убедитесь в том, что Ваши руки и голова находятся вне зоны закрытия двери.*
- *Не позволяйте детям играть со стеклоподъемником. Оставляйте включатель стеклоподъемника двери водителя в положении “ЗАМКНУТО”(нажато).*

Непреднамеренное открытие окна ребенком может привести к серьезным последствиям.

- *Не высовывайте руки или локти из окна во время движения.*
- *Всегда еще раз убедитесь в том что Ваши руки и голова находятся вне зоны закрытия окна.*

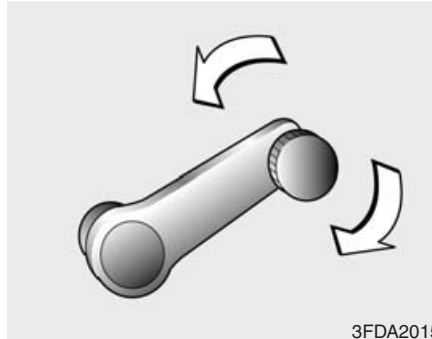
**Стеклоподъемники с ручным управлением (если оборудован)**

Воспользуйтесь рукояткой стеклоподъемника для открывания и закрывания окон.

СИДЕНЬЕ

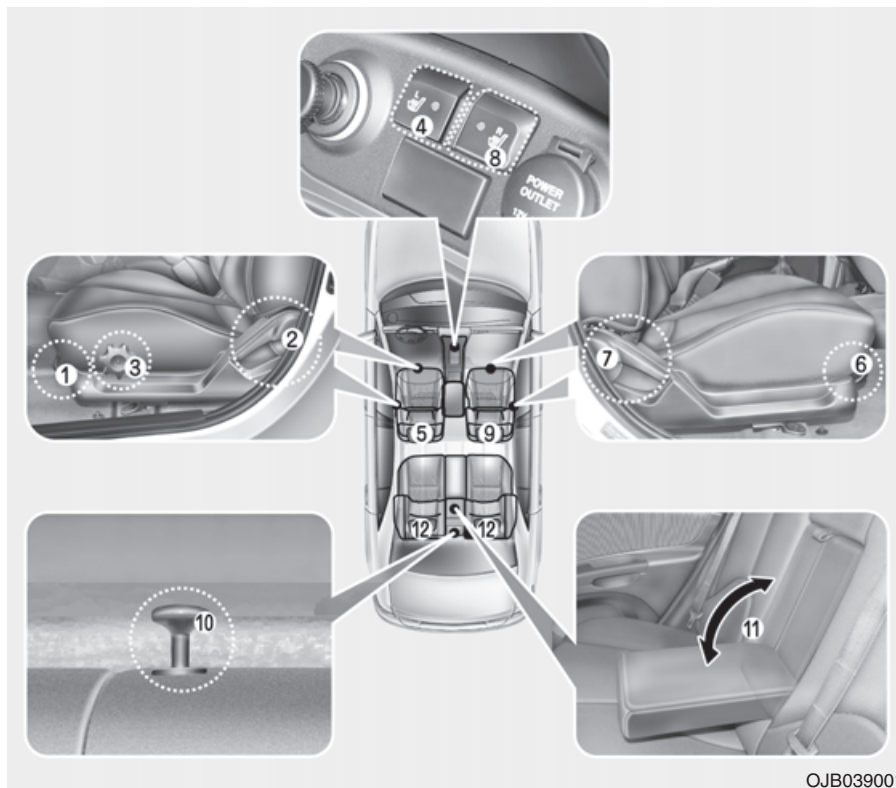

Сиденье водителя

- (1) Установка сиденья вперед/назад
- (2) Спинка сиденья
- (3) Регулировка сиденья, высота*
- (4) Включатель обогревателя сиденья*
- (5) Установка подголовника

Сиденье пассажира впереди

- (6) Установка сиденья вперед/назад
- (7) Спинка сиденья
- (8) Включатель обогревателя сиденья*
- (9) Установка подголовника

Заднее сиденье

- (10) Раздельно Откидные задние сидения*
- (11) Подлокотник*
- (12) Установка подголовника*

* ; если оборудован

OJB039001

⚠ ПРЕДУПРЕЖДЕНИЕ

- Упавшие предметы в области ног водителя могут повлиять на работу педалей и могут вызвать аварию. Упавшие предметы могут повлиять на работу механизма скольжения сидений. Не кладите какие-либо вещи под передние сиденья.
- Никогда не оставляйте детей в автомобиле без присмотра.
- Для избежания серьезных ранений или смерти вызванных раскрытием воздушной подушки всегда садитесь как можно дальше с помощью передвижения сиденья назад. Серьезное ранение или смерть может быть вызвано раскрытием воздушной подушки пассажира.

⚠ ПРЕДУПРЕЖДЕНИЕ

- Сиденье водителя

- Никогда не пытайтесь устанавливать сиденье во время движения автомобиля. Это может привести к потере контроля над автомобилем и вызвать смерть, серьезное ранение или повреждению собственности.
- Не допускайте вмешательства каких-либо вещей в нормальное положение сидений. Вещи, положенные за сиденьем или мешающие правильному положению спинки может привести к важному ранению или смерти при неожиданной остановке или аварии.

(Продолжение)

(Продолжение)

- Всегда ведите автомобиль с поднятой спинкой, с привязными ремнями на груди и на бедрах. Данное положение позволяет надежно обеспечить Вашу безопасность в случае аварии.
- Для избежания серьезного ранения или смерти вызванного выстреливанием воздушной подушки, всегда садитесь как можно дальше от руля, так, чтобы Ваша грудь находилась по крайней мере 250 мм (10 пальцев) от руля.

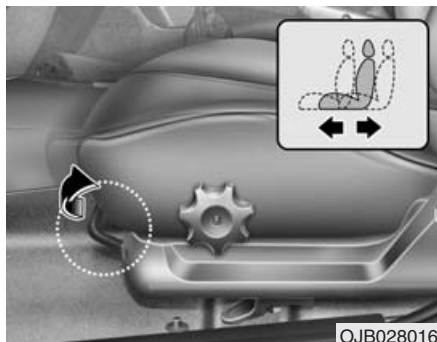

Регулировка переднего сиденья

Установка сиденья вперед и назад

Для перемещения сиденья вперед или назад выполните следующие действия:

1. Приподнимите вверх ручку регулировки положения сиденья, находящуюся спереди под подушкой сиденья и придержите её.
2. Передвиньте сиденье в нужное Вам положение.
3. Отпустите ручку и убедитесь, что сиденье в этом положении зафиксировано.

Перед началом движения установите сиденья, убедитесь в том, что сиденье безопасно закреплено посредством движения вперед и назад без использования рычага управления. Если сиденье движется- оно не закреплено правильным образом.

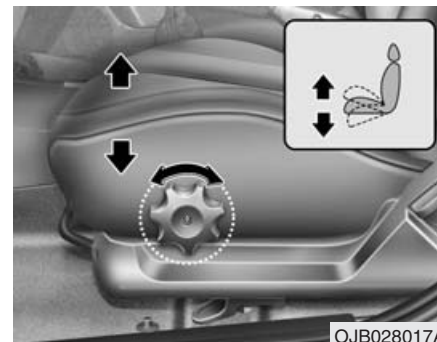

Регулировка высоты подушки сиденья водителя (если оборудован)

Для регулировки высоты подушки сиденья поверните рукоятку, расположенную на наружной стороне подушки сиденья.

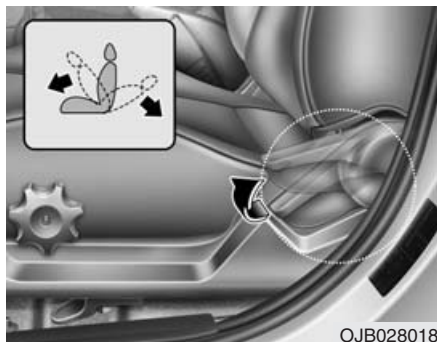

OJB028018

Установка спинки сиденья

Для изменения наклона спинки сиденья выполните следующие действия:

1. Наклонитесь немного вперёд и приподнимите ручку регулировки наклона спинки сиденья, расположенную с краю сиденья.
2. Наклоните спинку сиденья и зафиксируйте её в нужном Вам положении.
3. Отпустите ручку и убедитесь, что спинка сиденья в этом положении зафиксирована. (При правильной фиксации ручка регулировки наклона спинки ДОЛЖНА вернуться в исходное положение.)

⚠ ПРЕДУПРЕЖДЕНИЕ

Движение в автомобиле с опущенной спинкой может привести к серьезному ранению или смертельному исходу при аварии. Если переднее сиденье опущено, бедро сидящего может выскользнуть из бедренной части ремня безопасности с возникновением сильного воздействия на не защищенную область живота или шею. Это может привести к внутренним ранениям. При движении автомобиля установите спинки сиденья прямо в удобное для Вас положение.

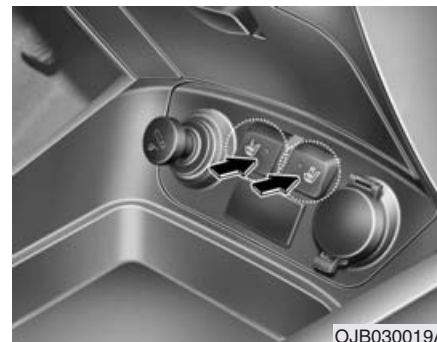

OJB030019A

Подогрев передних сидений (если оборудован)

Передние сиденья имеют электрический обогрев действующий при нахождении замка зажигания в положении Вкл.

При нажатии на выключатель обогрева сиденья температура сиденья регулируется термостатом. Для отключения системы подогрева сиденья выполните повторное нажатие на этот выключатель.

* ВНИМАНИЕ

- Нельзя включать обогреватель сиденья при достаточно высокой температуре окружающей среды.
- Если подогрев сиденья бездействует при окружающей температуре ниже 24°C (75°F), то данный факт подлежит контролю со стороны авторизованного продавца.
- При чистке сидений не пользуйтесь ограниченными растворителями напр. разбавитель, бензол, спирт или газолин. Это может привести к повреждению поверхности обогревателя сидений.
- Для предотвращения перегрева обогревателя не ложите на сиденья одеяла, подушки или чехлы при включенном обогреве.
- Не ложите на сиденья оборудованные обогревателем острые или тяжелые предметы. Это может привести к повреждению составляющих обогревателя сидений.

⚠ ПРЕДУПРЕЖДЕНИЕ

Пассажиры должны быть чрезвычайно осторожны при использовании обогревателей из-за возможности перегрева или ожогов. Особенно следующие пассажиры должны быть особенно осторожны:

1. Младенцы, дети, престарелые, инвалиды или больные
2. Люди имеющие чувствительную кожу или которые легко могут получить ожог
3. Уставшие
4. Интоксигированные
5. Люди принимающие лекарства вызывающие, сонливость (снотворное, лекарства от простуды итд.)

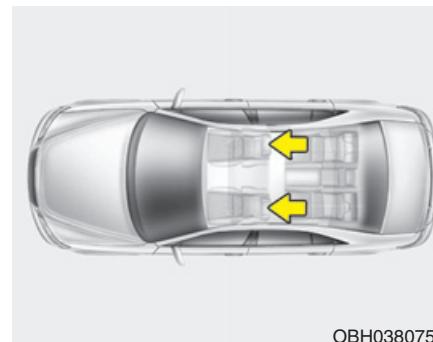

OVH038075L

Подголовник

Водительское и переднее пассажирское сидения оборудованы подголовником для обеспечения безопасности и комфорта водителя и пассажира.

Подголовники не только служат для удобства водителя или пассажиров, но и помогают обеспечить защиту головы и шеи в случае столкновения.

⚠ ПРЕДУПРЕЖДЕНИЕ

- Для максимальной эффективности в случае аварии подголовник должен быть отрегулирован таким образом, чтобы его середина располагалась на той же высоте, что и центр тяжести головы пассажира. В общем случае, центр тяжести головы большинства людей располагается на уровне верха их глаз. Кроме того, необходимо отрегулировать подголовник так, чтобы он находился как можно ближе к голове. По этой причине использование подушки, которая удерживает тело в отдалении от спинки сидения, не рекомендуется.

(Продолжение)

(Продолжение)

- Не следует пользоваться автомобилем, если подголовник снят. В этом случае пассажиры в случае аварии могут получить тяжелые травмы. Подголовник, будучи правильно отрегулирован, обеспечивает защиту от травм шеи.
- Нельзя регулировать положение подголовника водительского сидения, когда машина движется.

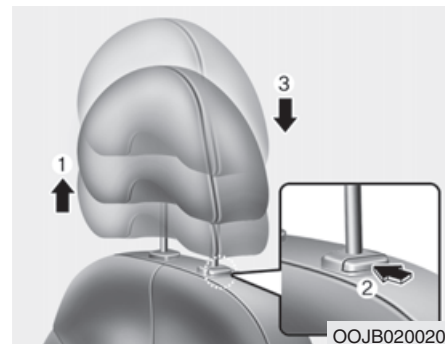
**Регулировка в вертикальном направлении**

Для того, чтобы поднять подголовник, потяните его вверх до требуемого положения (1). Для того, чтобы опустить подголовник, нажмите кнопку фиксатора (2) на опоре подголовника и удерживайте ее в нажатом положении, опуская подголовник в требуемое положение (3).

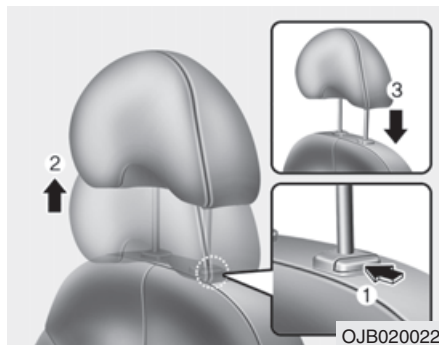

Снятие

Для снятия подголовника, вытянуть его на максимальную высоту, затем нажать отпускающую кнопку (1), одновременно вытягивая подголовник (2).

Для установки подголовника обратно, вставьте штыри (3) в отверстия, нажав отпускную кнопку (1). Затем настройте его на нужную высоту.

⚠ ПРЕДУПРЕЖДЕНИЕ

Убедитесь, что защелки подголовника сработали после настройки для обеспечения защиты пассажиров и водителя.



Подголовники активного типа (если оборудован)

Подголовник активного типа предназначен для того, чтобы сместиться вперед и вверх при получении сигнала об ударе в автомобиль сзади. Это предотвращает резкое откидывание назад головы водителя и пассажира, находящегося на переднем сиденье, что помогает защищать их от получения травм шеи.

⚠ ПРЕДУПРЕЖДЕНИЕ

При нахождении на сиденье или его перемещении между ним и кнопкой фиксации подголовника может образоваться зазор. Будьте осторожны, чтобы в него не зажать в нем палец и т. п.

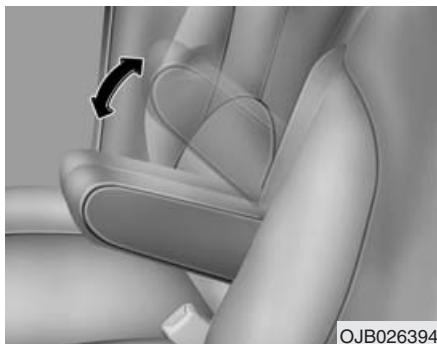

Подлокотник (если оборудован)

Для использования подлокотника вытяните его из спинки кресла.

Заднее сидение

Раздельно откидываемые задние сидения (если оборудован)

Спинки задних сидений откидываются вперед для обеспечения дополнительного грузового пространства и обеспечения доступа в багажный отсек.

- Для того, чтобы сложить спинку(и) заднего сиденья, потяните на рычаг разблокировки фиксатора, после чего сложите спинки сиденья по направлению вперед и вниз.
- В нормальное положение спинку следует поднять и потянуть вплоть до щелчка фиксации. Если спинка кресла будет зафиксирована в вертикальном положении, то утопится красная часть кнопки.
- Возвратив спинку на место, подгоните задние ремни безопасности для последующего их применения пассажирами на задних сидениях.

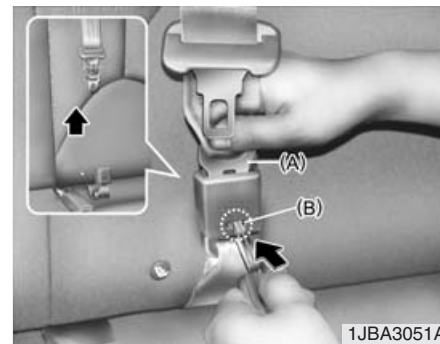

1. Выдвиньте и вертикально установите переднее сиденье в переднем положении.
2. Опустите подголовник в крайнее нижнее положение.
3. Для того, чтобы убрать задний центральный ремень безопасности, нажмите ключом или сходным небольшим твердым предметом на кнопку высвобождения полотна ремня (B), расположенную на фиксаторе. Потяните за полотно ремня безопасности (A) вверх и отпустите, чтобы полотно смоталось автоматически (4-дверная модификация, если оборудована).

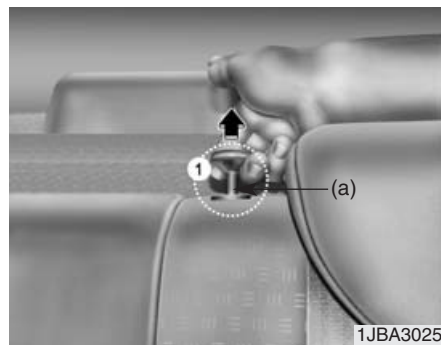

4. Потяните за рычаг разблокировки запора (1). Если спинка кресла будет расфиксирована, то появится красная часть (a) кнопки (при наличии).

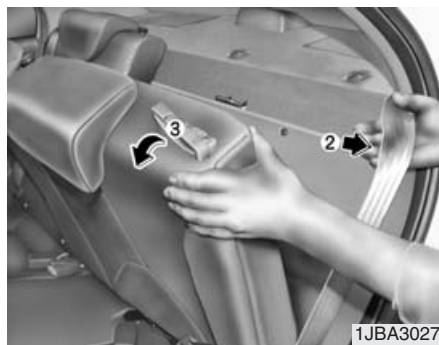

5. Переместите задний поясной/плечевой ремень безопасности наружу (2), чтобы он не мешал опусканию (3) спинки сиденья.



6. Уверенным движением сложите спинку сиденья вперед и вниз (4).

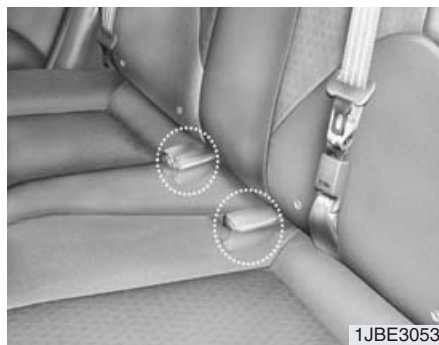

*** ВНИМАНИЕ**

Если вы складываете спинки задних сидений или размещаете багаж на подушке заднего сиденья, вставьте пряжку в карман, расположенный между спинкой заднего сиденья и его подушкой. Тем самым пряжка предохраняется от раздавливания под тяжестью спинки или багажа.



*** ВНИМАНИЕ**

Пропускание полотна ремней безопасности через направляющие для задних ремней безопасности поможет предотвратить застревание ремней за или под сиденьями. При возврате спинок задних сидений в поднятое положение не забудьте вернуть задние плечевые ремни в соответствующее положение.

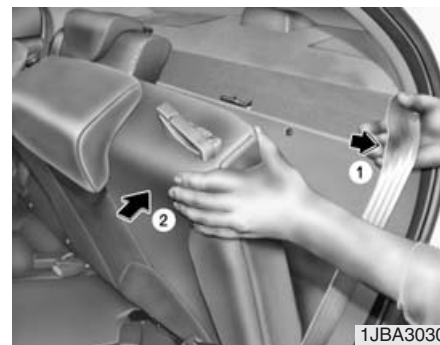

Для того, чтобы разложить заднее сиденье:

1. Переместите задний поясной/плечевой ремень безопасности (1, если оборудован) вбок, чтобы он освободился от спинки сиденья.
2. Поднимите и уверенным движением подтолкните спинку сиденья назад, до тех пор, пока она не зафиксируется на месте с щелчком (2).
3. Возвратите задний ремень безопасности в соответствующее положение.

/// ОСТОРОЖНО

- Если Вы возвращаете спинки задних сидений в первоначальное положение, не забудьте также о правильном расположении плечевых ремней безопасности.
- Не убирайте коврик с пола, т. к. выхлопной трубопровод, расположенный под полом, имеет высокую температуру.

▲ ПРЕДУПРЕЖДЕНИЕ

- Груз

Груз всегда следует закреплять для предотвращения его разлетания по автомобилю в случае столкновения, способного привести к травмам находящихся в автомобиле лиц.

*** ВНИМАНИЕ**

Ремень безопасности может быть заблокирован. Для снятия блокировки при складывании спинки сиденья ремень необходимо вытянуть и отпустить.

/// ОСТОРОЖНО

- При загрузке и разгрузке груза убедитесь в том, что двигатель выключен и что коробка передач находится в положении Р и что стояночный тормоз выключен. Автомобиль может начать движение при случайном включении иного положения коробки передач.
- Будьте осторожны при погрузке багажа через заднее сиденье, не повредите внутреннее пространство автомобиля.
- После загрузки багажа через заднее сиденье, убедитесь в том, что груз надежно закреплен для предотвращения его движения во время езды. Не закрепленный груз находящийся в салоне автомобиля может привести к повреждению автомобиля или ранению пассажиров.



Подлокотник (если оборудован)

Подлокотник находится в середине заднего сиденья. Вытяните подлокотник из заднего сиденья.



Подголовник

Задние сидения оборудованы подголовниками на всех позициях посадки пассажиров для их безопасности и комфорта.

Подголовники не только служат для удобства пассажиров, но и помогают обеспечить защиту головы и шеи в случае столкновения.

⚠ ПРЕДУПРЕЖДЕНИЕ

- Для снижения риска ранения шеи и головы не ведите автомобиль со снятым или неправильно поставленным подголовником. Для максимальной эффективности в случае аварии подголовник должен быть отрегулирован таким образом, чтобы его середина располагалась на той же высоте, что и центр тяжести головы пассажира. В общем случае, центр тяжести головы большинства людей располагается на уровне верха их глаз. Кроме того, необходимо отрегулировать подголовник так, чтобы он находился как можно ближе к голове. По этой причине использование подушки, которая удерживает тело в отдалении от спинки сидения, не рекомендуется.

(Продолжение)

(Продолжение)

- Не допускается эксплуатация автомобиля со снятыми подголовниками, поскольку это может привести к получению серьезных травм людьми, находящимися на сиденьях, в случае дорожно-транспортного происшествия. Подголовники могут предотвратить получение серьезной травмы шеи при правильной их установке.

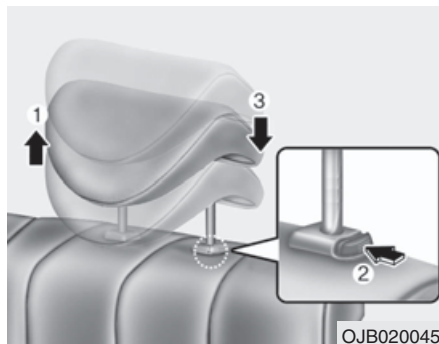

Регулировка в вертикальном направлении (если оборудован)

Для того, чтобы поднять подголовник, потяните его вверх до требуемого положения (1). Для того, чтобы опустить подголовник, нажмите кнопку фиксатора (2) на опоре подголовника и удерживайте ее в нажатом положении, опуская подголовник в требуемое положение (3).

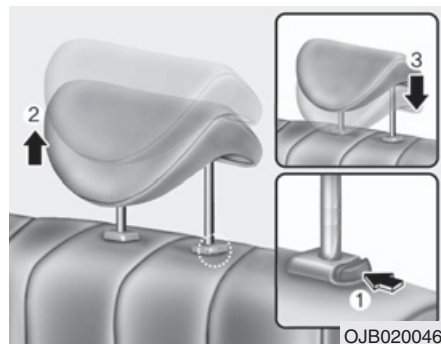

Снятие (если оборудован)

Для снятия подголовника, вытянуть его на максимальную высоту, затем нажать отпускающую кнопку (1), одновременно вытягивая подголовник (2).

Для установки подголовника обратно, вставьте штыри (3) в отверстия, нажав отпускную кнопку (1). Затем настройте его на нужную высоту.

⚠ ПРЕДУПРЕЖДЕНИЕ

Убедитесь, что защелки в правильном положении после настройки для защиты водителя и пассажира.

РЕМНИ БЕЗОПАСНОСТИ



OED030300

Предварительное натяжение ремней безопасности (если оборудован)

Ваш автомобиль оборудован системой предварительного натяжения ремней безопасности. Целью предварительного натяжения является проверка того, если ремни достаточно натянуты по отношению к телу водителя или пассажира при аварии. Система преднатяжения ремней безопасности может быть задействована совместно с подушками безопасности в случае достаточно сильного лобового столкновения.

ОСТОРОЖНО

При некоторых видах лобовых столкновений могут быть задействованы устройства преднатяжения ремней безопасности как водителя, так и переднего пассажира. Если лобовое столкновение является достаточно сильным, то устройства преднатяжения ремней безопасности могут сработать вместе с подушками безопасности. В этом случае устройства преднатяжения ремней безопасности сработают даже при отсутствии человека на сиденье в момент столкновения.

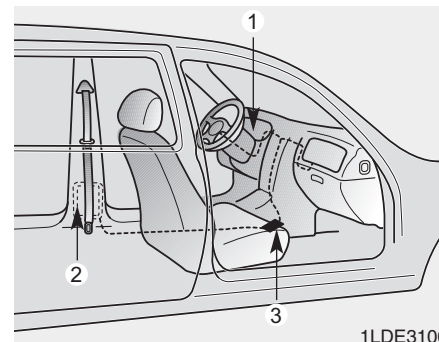

1LDE3100

Система предварительного натяжения состоит главным образом из следующих составляющих. Места их нахождения показаны на рисунке.

- (1) SRS (Переключатель посылки/приема) указателя воздушной подушки
- (2) Устройство предварительного натяжения ремня
- (3) SRS (Переключатель посылки/приема) модуля управления воздушной подушки

ПРЕДУПРЕЖДЕНИЕ

Для достижения максимальных результатов при использовании функции предварительного натяжения ремней безопасности необходимо:

- Правильно надеть ремни безопасности.
- Ремни необходимо установить в правильное положение.

ОСТОРОЖНО

При аварии и задействовании функции предварительного натяжения ремней безопасности Вы услышите сильный звук и увидите в салоне автомобиля мелкую пыль, которая Вам может показаться дымом, эта пыль - не токсична.

Несмотря на то, что пыль является безвредной, постарайтесь избежать длительного вдыхания, также возможно появление раздражения кожи. После аварии тщательно помойте руки и лицо в случае срабатывания воздушных подушек и системы предварительного натяжения ремней безопасности.

ОСТОРОЖНО

- *Вследствии того, что сенсор, который включает SRS воздушную подушку соединен с системой предварительного натяжения ремней безопасности SRS указатель воздушной подушки, находящийся на приборной доске начнет мигать или светить приблизительно в течении 6 секунд после включения замка зажигания в положение "ON", потом лампочка погаснет.*

(Продолжение)

(Продолжение)

- *В случае если функция предварительного натяжения ремней безопасности не работает соответствующим образом, может появиться предупредительный световой сигнал даже в случае отсутствия поломки SRS системы воздушной подушки. Если SRS указатель воздушной подушки не светится после включения замка зажигания в положение "ON", или продолжает светиться после 6 секунд или светится во время движения автомобиля, пожалуйста, обратитесь как можно скорее на Авторизированного дилера Kia для проведения проверки системы предварительного натяжения ремней безопасности или системы SRS воздушной подушки.*

⚠ ОСТОРОЖНО

После задействования функции предварительного натяжения ремней безопасности, натягивающий механизм сильно нагревается. Не дотрагивайтесь механизма предварительного натяжения ремней безопасности в течении нескольких минут после задействования.

⚠ ПРЕДУПРЕЖДЕНИЕ

- Система предварительного натяжения была разработана для одноразового использования. После срабатывания, систему предварительного натяжения ремней безопасности необходимо заменить. Все ремни безопасности любого типа необходимо заменить после аварии.
- Не пытайтесь самостоятельно проверять или заменять систему предварительного натяжения ремней безопасности. Это необходимо сделать с помощью Авторизированного дилера Kia.

ПРЕДУПРЕЖДЕНИЕ

- Не ударяйте систему предварительного натяжения ремней безопасности.
- Не пытайтесь обслуживать или ремонтировать каким-либо образом систему предварительного натяжения ремней безопасности.
- Неправильное обращение с системой предварительного натяжения ремней безопасности, удары, изменения, проверки, замены или обслуживание системы предварительного натяжения ремней безопасности может привести к их неправильной работе или не своевременному задействию и вызвать серьезное ранение.

Во время движения в автомобиле обязательно пристегните ремни безопасности.

(Продолжение)

(Продолжение)

- Если необходимо утилизировать автомобиль или преднатяжители ремней безопасности, обратитесь к уполномоченному дилеру KIA.

Система ограничения ремней безопасности

ПРЕДУПРЕЖДЕНИЕ

- Ремни безопасности

Для сведения к минимуму ранений или для избежания смертельных исходов при аварии, водитель и пассажиры должны всегда использовать соответствующие ограничения в отношении их возраста или размеров. Присутствие воздушных подушек ничего не меняет на том, что необходимо пристегиваться ограничивающими ремнями безопасности и соблюдать ограничения по возрасту и размерам. Вообще, воздушные подушки могут работать соответственно в случае если движение пассажиров в автомобиле правильно ограничено. Убедитесь в том, что Вы ознакомлены с информацией в данной главе, включая информацию по ограничениям в отношении детей. Также прочитайте предупреждения по безопасности на солнцезащитных заслонках Вашего автомобиля.

Особенно рекомендуем, чтобы водитель и все пассажиры соответствующим образом воспользовались ограничениями с использованием ремней безопасности находящимися в автомобиле. Правильное использование ремней безопасности снижает риск серьезных ранений или смерти при аварии или неожиданных остановках.

Все сиденья (за исключением или кроме среднего заднего сиденья) имеют ремни бедра и плечей. Инерционные замки находящиеся в ограничителях ремней безопасности, позволяют ремням безопасности бедра и плечей находится в свободном состоянии во время нормального движения автомобиля. Это позволяет водителю и пассажирам достаточно свободно двигаться и обеспечивает комфорт при использовании ремней безопасности.

При возникновении определенной силы действующей на автомобиль, например резкое торможение, резкий поворот или авария, ограничители автоматически остановят движение ремня безопасности.

Необходимо помнить, что ремни безопасности автоматически остановятся не только при аварии но и при торможении и резких поворотах.

Для установки детского(их) сиденья(ев) всегда используйте место(а) на заднем сиденье.

Никогда не устанавливайте детское ограничительное кресло на переднее пассажирское сиденье, потому что надувающаяся воздушная подушка может вызвать серьезное ранение или смерть ребенка.

Ремни безопасности обеспечивают наилучшее ограничение движения если:

- Сиденье находится в вертикальном положении.
- Пассажир сидит ровно(не нагнувшись).
- Ремень пояса находится на бедрах.
- Ремень плечей находится на груди.
- Колени вытянуты ровно по направлению движения.

ПРЕДУПРЕЖДЕНИЕ - После аварии

- Устройство ремней безопасности может натянуться или повредится под действием натягивания или в следствии удара.
- После аварии вся система ограничения должна пройти проверкой. Все ремни, ограничители, крюки и иное оборудование поврежденное в следствии аварии необходимо заменить перед началом использования автомобиля.

⚠ ПРЕДУПРЕЖДЕНИЕ

- Багажное отделение
(если оборудован)

Пассажирам никогда не разрешается ездить в багажном отделении автомобиля. В багажном отделении не имеется ни одного ремня безопасности. Лица, едущие в машине с не пристёгнутыми ремнями безопасности подвергаются большому риску серьёзного травмирования или даже смерти во время аварии.

⚠ ПРЕДУПРЕЖДЕНИЕ

- Перекрученные ремни

Перекрученные или зажатые ремни безопасности не в состоянии ограничить Ваше движение соответствующим образом. Если Вы не можете вернуть в прежнее положение перекрученные или зажатые ремни безопасности, немедленно обратитесь на Вашего Авторизированного дилера Kia. Никогда не водите или не садитесь в автомобиль с перекрученными ремнями безопасности.

⚠ ПРЕДУПРЕЖДЕНИЕ

- Использование ремней

Для обеспечения правильной работы ремней при аварии ремни безопасности должны правильно использоваться. Каждое место для сиденья в Вашем автомобиле имеет специальное устройство ремней безопасности, которые включают в себя пряжку и язычек, которые были разработаны для совместного использования.

Для наибольшей эффективности, следуйте данным инструкциям по использованию ремней безопасности:

- Ремень плеча используйте только на внешнюю сторону плеча. Никогда не пристегивайтесь под рукой.
- Никогда не надевайте ремни безопасности через шею, чтобы пристегнуться за внутреннюю часть плеча.

(Продолжение)

(Продолжение)

- Никогда не пристегивайте ремень плеча через шею или лицо.
- Пристегните ремень бедра как можно ниже, убедитесь в том, что ремень пояса плотно прижат к бедрам. Никогда не пристегивайте ремень пояса через пояс; пояс должен всегда проходить через более широкую часть Ваших бедер.
- Никогда не используйте одни ремни безопасности для более одного человека.
- При движении автомобиля сиденья должны всегда оставаться в удобном прямом положении.

ПРЕДУПРЕЖДЕНИЕ

- Обслуживание ремней безопасности

- Поврежденный ремень Вам не предоставит достаточную защиту при аварии.
- Периодически проверьте Ваши ремни безопасности на предмет чрезмерного износа или повреждения. Вытяните ремни и проверьте их на износ, порезы, прожжение или иные повреждения. Вытяните ремни безопасности и верните их в прежнее положение несколько раз. Убедитесь в том, что ремни возвращаются легко и быстро в задерживающее устройство.
- Проверьте пряжки и убедитесь в том, что они закрываются и открываются без помех или запаздывания.
- Никогда не закрывайте дверями какую-либо часть ремней безопасности.

(Продолжение)

(Продолжение)

- Ремни, которые находятся в плохом состоянии или не работают- необходимо немедленно заменить.

ОСТОРОЖНО

Не закрывайте дверями какую-либо часть ремней безопасности. Это может привести к повреждению ремней безопасности или язычка, что может увеличить риск получения ранения в случае аварии.



Предупредительный световой и звуковой сигналы

Тип А

В качестве напоминания водителю и пассажиру о том, что необходимо пристегнуть ремни безопасности, примерно в течение 6 секунд после включения зажигания в положение ON будет мигать предупредительный сигнал.

Если поясной/плечевой ремень водителя не был пристегнут при повороте ключа зажигания в положение ON или в случае его отстегивания, когда ключ находится в положении ON, сигнальная лампа ремней безопасности остается включенной в течение 6 секунд.

Если ремень безопасности водителя не был пристегнут при повороте ключа в замке зажигания в положение "ON", или если он был отстегнут, когда ключ зажигания находится в положении ON, раздается предупредительный звуковой сигнал ремня безопасности продолжительностью приблизительно 6 секунд. (если оборудован)

Тип Б

В качестве напоминания водителю и пассажиру о том, что необходимо пристегнуть ремни безопасности, примерно в течение 6 секунд после включения зажигания в положение ON будет мигать или включена сигнальная лампа ремней безопасности.

Если поясной/плечевой ремень водителя не будет пристегнут при повороте ключа зажигания в положение ON или в случае его отстегивания, когда ключ находится в положении ON, сигнальная лампа ремней безопасности будет мигать или включена до пристегивания ремня.

Если поясной/плечевой ремень водителя не будет пристегнут при повороте ключа зажигания в положение ON и вождении со скоростью свыше 9 км/ч, сигнальный звонок ремней безопасности будет звучать примерно в течение 100 секунд после мигания сигнальной лампы ремней безопасности примерно в течение одной минуты.

Если поясной/плечевой ремень водителя будет отсоединен после поворота ключа зажигания в положение ON и вождении со скоростью свыше 9 км/ч, сигнальный звонок ремней безопасности будет звучать примерно в течение 100 секунд.

Однако, если поясной/плечевой ремень безопасности водителя будет подсоединен и отсоединен дважды в течение 9 секунд после пристегивания ремня, предупреждающие световой и звуковой сигналы ремня безопасности не работают.

Тип С

Если ремень безопасности водителя не пристегнут, когда ключ зажигания находится в положении "ON", то сигнальная лампа ремня безопасности включается в постоянном режиме, и продолжает гореть до тех пор, пока ремень безопасности не будет пристегнут.

**Ремень безопасности плечей и бедра**

Чтобы застегнуть передний ремень плеча и пояса:

1. Возьмите пряжку и язычок.
2. Медленно потяните ремень из задеживающего устройства.



3. Вставьте язычок (1) в открытую часть пряжки (2) до того как услышите щелчок, который говорит о том, что язычок замкнут в пряжке.



4. Положение ремня бедра (1) КАК МОЖНО НИЖЕ на бедрах сократит риск проскальзывания под ним в случае аварии. Отрегулируйте ремень так, чтобы он был **НАТЯНУТ** натягиванием ремня плеча (2). Задерживающее устройство разработано для автоматического принятия чрезмерного вытяжения ремня для обеспечения постоянного натяжения ремней. Для Вашей безопасности не вытягивайте чрезмерно ремни безопасности.

* ВНИМАНИЕ

Если ремень безопасности не вытягивается из втягивающего механизма, потяните ремень с силой, чтобы снять блокировку. После этого ремень будет вытягиваться свободно.

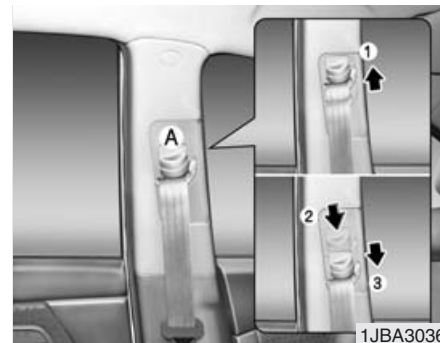

5. Установите крюк плеча в удобное положение. Чтобы поднять крюк плеча, нажмите (1). Чтобы опустить крюк плеча, нажмите (2) кнопку (A) и переведите крюк вниз (3). После установки убедитесь в том, что они находятся в замкнутом положении.

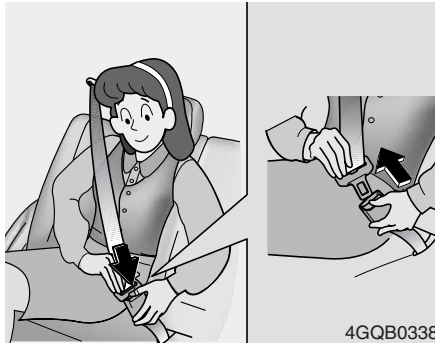

Чтобы расстегнуть ремень необходимо:

Нажмите на кнопку находящуюся на пряжке и позвольте ремню вернуться на прежнее положение в задерживающем устройстве.

⚠ ПРЕДУПРЕЖДЕНИЕ

- При движении автомобиля спинки сидений должны всегда находиться в удобном положении вертикально. Система ремней безопасности обеспечит наилучшую защиту при нахождении сидений в вертикальном положении.
- Никогда не пристегивайте ремень под плечом внешней руки или за спину.
- Никогда не пристегивайте ремень плеча через шею или лицо.
- Пристегните ремень бедра как можно ниже на бедра. Убедитесь, что ремень достаточно натянут вокруг бедра. Никогда не пристегивайтесь в поясе.

(Продолжение)

(Продолжение)

- Никогда не водите или не садитесь в автомобиль с перекрученными или зажатыми ремнями безопасности. Если Вы не можете вернуть в прежнее положение перекрученные или зажатые ремни безопасности, немедленно обратитесь на Вашего ближайшего Авторизованного дилера Kia.
- Никогда не используйте одни ремни безопасности для более одного человека.

Если Вы не следуете данным инструкциям это увеличит риск получения серьезного ранения при аварии.



Задние ремни плеча и пояса

Чтобы застегнуть задние ремни плеча и бедра:

1. Возьмите пряжку и язычок.
2. Медленно потяните ремень из задеживающего устройства.
3. Вставьте язычок (1) в открытую часть пряжки (2) до того как услышите щелчок, который говорит о том, что язычок замкнут в пряжке.



4. Положение ремня бедра (1) КАК МОЖНО НИЖЕ на бедрах сократит риск проскальзывания под ним в случае аварии. Отрегулируйте ремень так, чтобы он был НАТЯНУТ натягиванием ремня плеча (2). Задерживающее устройство разработано для автоматического принятия чрезмерного вытяжения ремня для обеспечения постоянного натяжения ремней. Для Вашей безопасности не вытягивайте чрезмерно ремни безопасности.

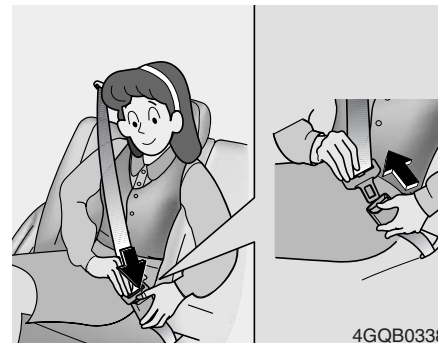

Для расстегивания:

Нажмите на кнопку находящуюся на пряжке и позвольте ремню вернуться на прежнее положение в задерживающем устройстве.

⚠ ПРЕДУПРЕЖДЕНИЕ

- **Никогда не пристегивайте ремень под плечом внешней руки или за спину.**
- **Никогда не пристегивайте ремень плеча через шею или лицо.**

(Продолжение)

(Продолжение)

- Пристегните ремень бедра как можно ниже на бедра. Убедитесь, что ремень достаточно натянут вокруг бедра. **Никогда не пристегивайтесь в поясе.**
- **Никогда не водите или не садитесь в автомобиль с перекрученными или зажатыми ремнями безопасности. Если Вы не можете вернуть в прежнее положение перекрученные или зажатые ремни безопасности, немедленно обратитесь на Вашего ближайшего Авторизированного дилера Kia.**
- **Никогда не используйте одни ремни безопасности для более одного человека.**

Если Вы не следуете данным инструкциям это увеличит риск получения серьезного ранения при аварии.

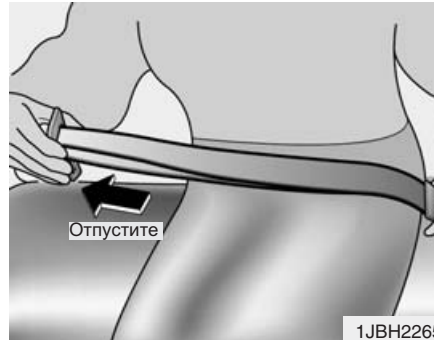

Ремень бедра (если оборудован)

Чтобы застегнуть необходимо:

1. Возьмите пряжку и потяните ее вокруг живота.

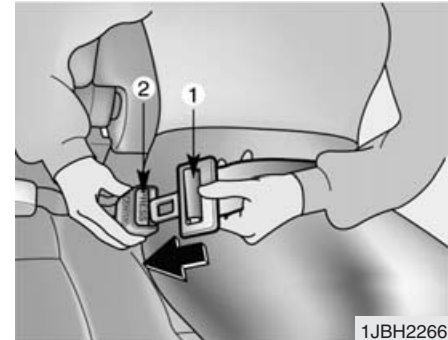

2. Вставьте язычок (1) в открытую часть пряжки (2) до того как услышите щелчок, который говорит о том, что язычок замкнут в пряжке. Убедитесь в том, что ремень не перекрутился.



3. Возьмите свободную часть ремня и потяните его до натяжения вокруг бедер и нижней части живота. Если Вам необходимо отпустить или натянуть ремень, возьмите язычок задвижки под прямым углом и потяните.



4. Убедитесь в том, ремень находится **КАК МОЖНО НИЖЕ НА БЕДРЕ.**

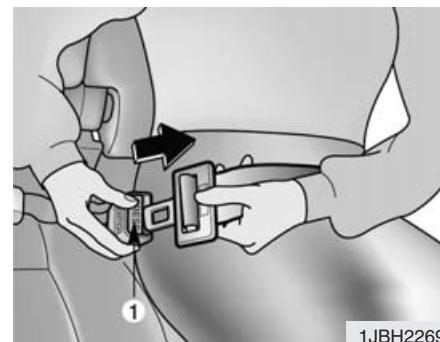

Чтобы растегнуть ремень бедра необходимо:

Нажать кнопку (1) на пряжке.

⚠ ПРЕДУПРЕЖДЕНИЕ - Ремень бедра

Убедитесь в том, что ремень бедра натянут вокруг бедер а не на животе. В случае неплотного пристегивания к бедрам, увеличивается вероятность получения серьезного ранения при аварии.

Тип ремня бедро/плечо

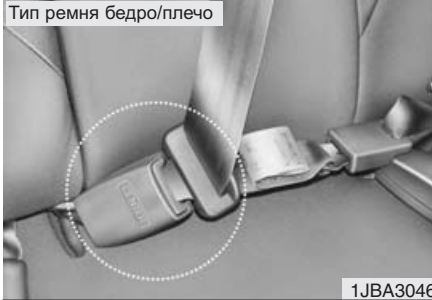

1JBA3046

Тип ремня бедра

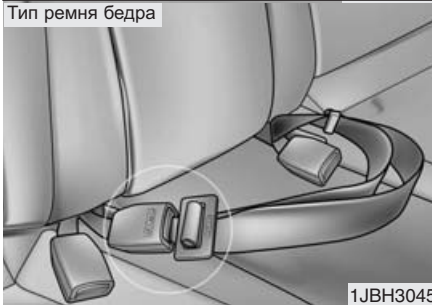

1JBN3045

При использовании ремня среднего заднего сиденья, необходимо использовать пряжку с надписью "CENTER".

4 Дверь

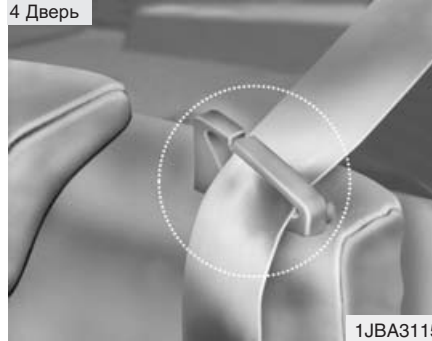

1JBA3115

* ВНИМАНИЕ

При возврате спинок задних сидений в поднятое положение не забудьте вернуть задние плечевые ремни в соответствующее положение. Пропускание полотна ремней безопасности через направляющие для задних ремней безопасности поможет предотвратить застревание ремней за или под сиденьями.

ОСТОРОЖНО

При использовании ремней безопасности, сначала извлеките ремень из направляющих, и только затем тяните, чтобы пристегнуть.

Если потянуть ремень, когда он находится в направляющих, то это может привести к повреждению направляющих и/или полотна ремня.

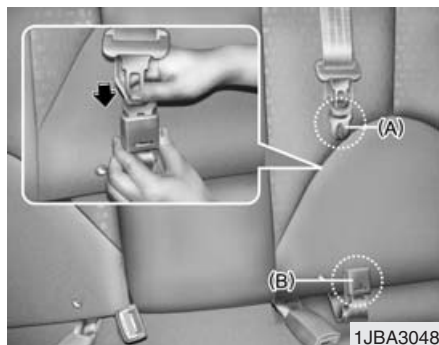

Три точки крепления заднего центрального ремня (если оборудован)

Чтобы затянуть центральный ремень

1. Ввести плоское кольцо (A) в открытый конец пряжки (B) при его защелкивании в закрытом положении. Убедитесь в том, что ремень на перекручен.

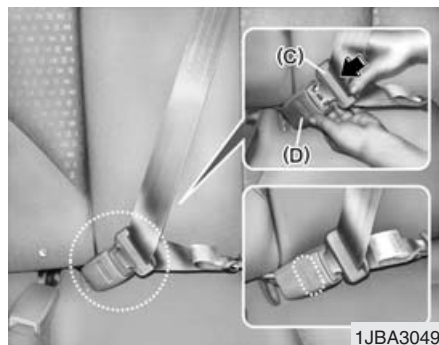

2. Вынуть плоское кольцо (C) и ввести его в открытый конец пряжки (D) при его защелкивании в закрытом положении. Убедитесь в том, что ремень на перекручен.

О блокировке элементов в закрытой пряжке свидетельствует звуковой щелчок. Ремень сидения оснащен автоматической регулировкой надлежащей длины, вручную регулируется лишь длина поясного ремня для достижения надлежащего положения в области бедер с тем, что при легком наклоне вперед ремень поддается соответственно движениям тела.

При резкой остановке или при внезапном встряхивании произойдет автоматическая фиксация ремня в закрытом положении. Ремень также автоматически фиксируется, если происходит слишком резкий наклон тела.

⚠ ПРЕДУПРЕЖДЕНИЕ

При использовании среднего заднего ремня безопасности необходимо вставить все металлические пластины в соответствующие пряжки. В противном случае увеличивается риск получения травм при аварии автомобиля.

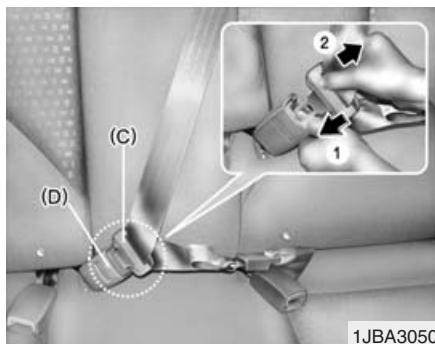

1JBA3050

Чтобы снятия центрального ремня

1. Нажать на фасетку пряжки (D) и вынуть из нее плоское кольцо (C).

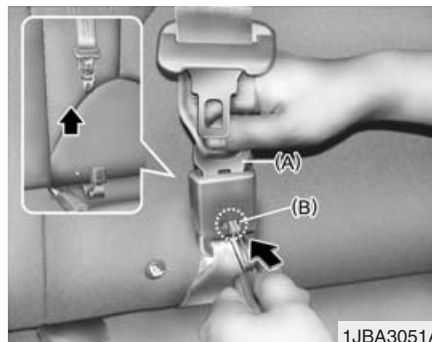

1JBA3051A

2. Для того, чтобы убрать задний центральный ремень безопасности, нажмите ключом или сходным небольшим твердым предметом на кнопку высвобождения полотна ремня (B), расположенную на фиксаторе. Потяните за полотно ремня безопасности (A) вверх и отпустите, чтобы полотно автоматически смоталось (4-дверная модификация, если оборудована).

ОСТОРОЖНО

Вытянуть ремень безопасности заднего сиденья из направляющих, когда необходимо использовать ремень безопасности заднего сиденья. Если потянуть ремень, когда он находится в направляющих, то это может привести к повреждению направляющих и/или полотна ремня.

ПРЕДУПРЕЖДЕНИЕ

- При использовании заднего центрального ремня безопасности необходимо застегнуть все язычок и пряжки. Если не застегнуть язычок или пряжку, это повысит опасность ранения в случае столкновения.
- Никогда не расстегивайте язычок (А) и пряжку (В) за следующими исключениями:
 - 1) В случае складывания заднего сиденья.
 - 2) Если перевозка предмета на заднем сиденье может привести к повреждению заднего центрального ремня безопасности.
- Немедленно застегните язычок (А) и пряжку (В) после раскладывания заднего сиденья.

Правильное использование системы ремней безопасности

Для того, что бы ремни безопасности обеспечивали максимальную безопасность, пожалуйста следуйте данным инструкциям:

- Всегда используйте ремни – даже на короткие расстояния.
- Если ремни безопасности перекручены- раскрутите их перед началом движения.
- Берегите ремни от воздействия острых предметов.
- Периодически проверяйте ткань ремней, крюки, пряжки и иные части на предмет повреждений и износ. Немедленно замените все изношенные или подозрительные части ремней безопасности.

- Для очистки ткани ремней используйте раствор мягкого мыла, рекомендуемого для мытья обивки или ковров. Следуйте инструкциям приложенным к мылу.
- Не изменяйте и не дополняйте ремни безопасности.
- После отстегивания ремней безопасности, убедитесь в том, что они полностью вернулись в исходное положение. Избегайте попадания ремней под дверь при закрытии.

ПРЕДУПРЕЖДЕНИЕ

Не отбеливайте и неокрашивайте ремни, потому что это может привести к ослаблению ткани и к отказу под нагрузкой при аварии.

Ограничения для беременных женщин

Беременные женщины должны пристегиваться ремнями безопасности плечей и бедер по возможности в соответствии с рекомендациями их врача. Ремень бедра должен находиться как можно НИЖЕ НА БЕДРАХ И БЫТЬ КАК МОЖНО ТУЖЕ НАТЯНУТ.

ПРЕДУПРЕЖДЕНИЕ - Беременные женщины

Беременные женщины не должны пристегиваться ремнями безопасности в области живота, где находится зародыш или над животом, где ремень может надавить на зародыш при ударе.

Ограничения для детей

Для увеличения безопасности детей Вам необходимо иметь ограничительную систему одобренную для их возраста и размеров.

Никогда не позволяйте детям стоять или находится на коленях на сиденьи во время движения автомобиля. Не допускайте пристегивания одними ремнями безопасности ребенка и взрослого или двух детей одновременно.

Для детей является наилучшим нахождение на задних сиденьях.

ПРЕДУПРЕЖДЕНИЕ - Дети на Ваших коленях

Никогда не держите детей на Ваших коленях или руках во время движения автомобиля. Даже очень сильный человек не сможет удержать ребенка при небольшой аварии.

ОСТОРОЖНО - Горячие металлические части

Ремни безопасности и сиденья могут сильно нагреться если автомобиль долгое время закрыт при теплой/горячей погоде эти части могут обжечь ребенка. Проверьте чехлы и пряжки перед посадкой ребенка.

Множество компаний производят детские ограничительные системы (часто называемые «детские сиденья»), пригодные для детей и младенцев. Приемлимая детская ограничительная система всегда должна отвечать Стандартам безопасности Вашей страны. Убедитесь, что все детские ограничительные системы, которые Вы используете в Вашем автомобиле имеют отметку соответствия требованиям безопасности. Детская ограничительная система должна отвечать как размерам ребенка так и размерам сиденья автомобиля. Соблюдайте все требования производителя детской ограничительной системы при ее установке.

Ограничение взрослеющих детей

Дети растут и со временем необходимо использовать новые детские ограничительные системы, включая более большие сиденья или усиленные сиденья, которые отвечают их увеличенным размерам.

Ребенку, которому уже не годится детская ограничительная система, необходимо использовать ремни безопасности имеющиеся в автомобиле. Если ребенок сидит на заднем сиденье, его необходимо пристегнуть ремнями плечей и бедер.

Если плечевая часть ремня дотрагивается шеи или лица ребенка, попытайтесь поместить ребенка ближе к середине автомобиля. Если ремень все еще дотрагивается шеи или лица ребенка Вам необходимо установить детскую ограничительную систему. Кроме этого, возможно использование устройств, которые изготавливаются независимыми производителями, которые помогают опустить плечевую часть ремня от шеи и лица.

ПРЕДУПРЕЖДЕНИЕ

- Плечевые части ремня и дети

- **Не допускайте чтобы плечевой ремень дотрагивался шеи или лица ребенка во время движения автомобиля.**
- **В случае если ремни безопасности неправильно пристегнуты, существует опасность получения ребенком серьезного ранения.**

Детская ограничительная система (если оборудован)

Для маленьких детей и младенцев рекомендуется использовать детское сиденье или сиденье для младенцев. Данные сиденья должны иметь соответствующий размер и должны устанавливаться в соответствии с инструкциями производителя. Далее рекомендуется, чтобы детское сиденье находилось на заднем сиденье автомобиля, потому что это может принести большой вклад в обеспечение безопасности.

Чтобы свести к минимуму опасность ранения при аварии, остановке или неожиданном маневре, дети находящиеся в автомобиле должны сидеть на заднем сиденье всегда быть достаточно ограничены. В соответствии со статистикой аварий, дети находятся в большей безопасности при нахождении и достаточном ограничении на заднем сиденье чем на переднем сиденье. Старшие дети должны использовать ремни безопасности.

Детские сиденья должны крепиться на сиденьях автомобиля с помощью поясных ремней безопасности, поясной части поясно-плечевого ремня безопасности либо с помощью крепления привязного ремня и/или креплений ISOFIX (при наличии).

В соответствии с законами Вам необходимо соблюдать правила по ограничению детей. Если при движении в Вашем автомобиле находится маленький ребенок, Вам необходимо посадить ребенка в детскую ограничительную систему (кресло безопасности).

Дети могут получить ранение или умереть если при аварии их ограничение не достаточно обеспечено. Для маленьких детей и младенцев, используйте детское сиденье. Перед покупкой детской ограничительной системы, убедитесь в том, что она подходит для Вашего автомобиля, по конструкции ремней безопасности и по размерам Вашего ребенка. При установке детской ограничительной системы следуйте всем инструкциям производителя.



⚠ ПРЕДУПРЕЖДЕНИЕ

- Детская ограничительная система должна находиться на заднем сиденье. Никогда не устанавливайте детское сиденье на переднее пассажирское сиденье.

При раскрытии воздушной подушки при аварии это может привести к серьезному ранению ребенка или смертельному исходу. Поэтому, детские ограничители устанавливайте исключительно на заднем сиденье.

(Продолжение)

(Продолжение)

- Из-за того, что ремни безопасности и детская ограничительная система могут очень сильно нагреться в закрытом автомобиле в жаркую погоду, перед посадкой ребенка проверьте температуру сиденья и пряжек.

- Когда Вы не используете ограничительную систему, положите ее в багажник или пристегните ее ремнями безопасности, так чтобы при резком торможении или аварии они не оторвались.

- Дети, рост которых слишком высок для посадки в детское кресло, не обходимо посадить на заднее сиденье и использовать ремни безопасности. Не сажайте детей на переднее сиденье.

(Продолжение)

(Продолжение)

- Убедитесь в том, что плечевая часть ремня находится через плечо а ни в коем случае не на шею или за спиной. Пересадите ребенка ближе к середине автомобиля- это поможет лучшей посадке плечевого ремня. Бедерная часть ремня или средний бедренный ремень должен всегда находиться как можно ниже на бедрах ребенка и должен быть натянут.
- В случае если ремень недостаточно натянут, мы рекомендуем использовать специальное увеличенное сиденье, для того, чтобы поднять положение посадки ребенка, чтобы ремень сел соответствующим образом.
- Никогда не позволяйте детям стоять или находиться на коленях на сиденьи во время движения автомобиля.

(Продолжение)

(Продолжение)

- Никогда не используйте детскую коляску или сиденье, которое «держится» за сиденье- это может не обеспечить достаточную безопасность при аварии.
- Никогда не держите детей на Ваших коленях или руках во время движения автомобиля. Нахождение ребенка на коленях или руках при движении автомобиля не обеспечивает ребенку средства защиты при аварии, даже если человек, который держит ребенка пристегнут ремнями безопасности.

Установка на заднее сиденье

⚠ ПРЕДУПРЕЖДЕНИЕ

- Перед установкой детской ограничительной системы, прочитайте инструкции предоставленные производителем детской ограничительной системы.
- Несоблюдение данных инструкций по использованию детской ограничительной системы и инструкций производителя детской ограничительной системы могут увеличить вероятность или серьезность травм при аварии.

⚠ ПРЕДУПРЕЖДЕНИЕ

- Не устанавливайте детские ограничительные системы на переднем сиденье пассажира. При аварии и срабатывании воздушной подушки это может привести к серьезному ранению или смерти ребенка сидящего на детском сиденье. Поэтому, используйте детскую ограничительную систему только на заднем сиденье Вашего автомобиля.
- Если детское сиденье не достаточно зафиксировано, риск серьезного ранения или смерти при аварии существенно увеличивается.

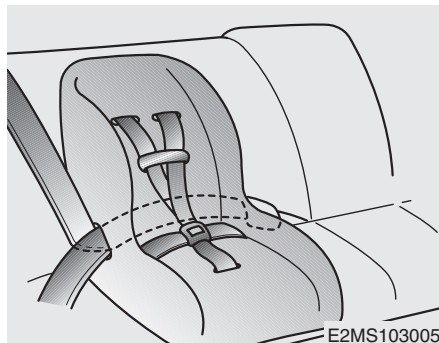

E2MS103005

Установка детской ограничительной системы с помощью плечевого и бедрового ремня (за сиденьем заднего сиденья)

Чтобы установить детскую ограничительную систему за сиденьем заднего сиденья, сделайте следующее:

1. Положите детскую ограничительную систему в желаемое положение.
2. Вытяните плечевой и бедровый ремень из затягивающего устройства.

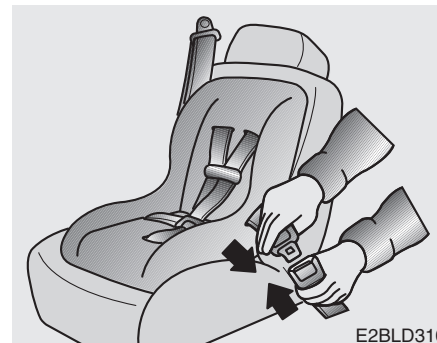

E2BLD310

3. Просуньте ремень безопасности через детский ограничитель в соответствии с инструкциями производителя.



4. Застените пряжку ремня и отпустите ремень, чтобы он мог вернуться в исходное положение. После установки детской ограничительной системы, попытайтесь двигать ее во всех направлениях, чтобы проверить надежность установки детской ограничительной системы.

Чтобы подтянуть ремень, потяните ремень по отношению к затягивающему устройству. После расстегивания пряжки, позвольте ремню затянуться, затягивающее устройство автоматически вернет ремень в нормальное положение.

Соответствие детских сидений местам их установки - для стран Европы

Используйте только те детские сиденья, которые были одобрены и которые пригодны для Ваших детей. При использовании детскими сиденьями безопасности, следуйте данную таблицу.

Возрастная группа	Положение		
	Передний пассажир	Заднее боковое сиденье	Среднее сиденье
0 : до 10 кг. (0 - 9 месяцев)	L1, L2, L3, L4	U	U
0+ : до 13 кг. (0-2 лет)	L1, L2 L3, L4	U	U
I : от 9 кг. до 18 кг. (9 месяцев - 4 лет)	L5, L7, L8	U, L10	U
II & III : от 15 кг. до 36 кг. (4 - 12 лет)	L6, L9	UF	UF

L1 : Пригодно для Bebe comfort ELIOS (E2 037014) разрешенных для использования в данной массовой группе.

L2 : Пригодно для PegPerego primo Viaggio (E13 030010) разрешенных для использования в данной массовой группе.

L3 : Пригодно для Bebe comfort iSEOS (E2 039014) разрешенных для использования в данной массовой группе.

L4 : Пригодно для GRACO Autobaby (E11 03.44.160 / E11 03.44.161) разрешенных для использования в данной массовой группе.

L5 : Пригодно для Romer Lord Plus (E1 03301136) разрешенных для использования в данной массовой группе.

L6 : Пригодно для Euro Kids Star (E1 03301129) разрешенных для использования в данной массовой группе.

L7 : Пригодно для BeSafe iZi COMFORT (E4 03443206) разрешенных для использования в данной массовой группе.

L8 : Пригодно для MAXI-COSI Priori XP (E1 03301153) разрешенных для использования в данной массовой группе.

L9 : Пригодно для Bebe comfort HiPSOS(E2 031011/E2 031017) разрешенных для использования в данной массовой группе.

L10 : Пригодно для "Rцmer ISOFIX GR1" разрешенных для использования в данной массовой группе. (Сертификатутверждения : E1 R44-03301133)

U : Пригодно для «универсальной категории» детских ограничителей разрешенных для использования в данной массовой группе.

UF : Подходящее для «универсальной» категории СУБД (установление спиной наперед), утвержденных для указанного веса ребенка.

⚠ ПРЕДУПРЕЖДЕНИЕ

Мы рекомендуем устанавливать детское кресло на заднем сиденье, даже если переключатель подушки безопасности ВКЛ./ВЫКЛ. установлен в положение «ВЫКЛ.». Для обеспечения безопасности вашего ребенка подушка безопасности переднего сиденья должна быть отключена, если в исключительных случаях вам необходимо установить детское кресло на сиденье переднего пассажира.



Установка системы детского сиденья с помощью поясного ремня безопасности (на центральном заднем сидении)

-Вне Европы

Чтобы установить систему детского сиденья на центральном заднем сидении, сделайте следующее:

1. Положите систему детского сиденья на центральном заднем сиденье.
2. Вытяните язычок защелки поясного ремня.

3. Просуньте поясной ремень через систему детского сиденья в соответствии с инструкциями производителя.
4. Застегните пряжку ремня и отрегулируйте поясной ремень, чтобы он плотно держал детский ограничитель, потянув свободный конец ремня. После установки системы детского сиденья попытайтесь подвигать ее во всех направлениях, чтобы проверить надежность установки системы детского сиденья.

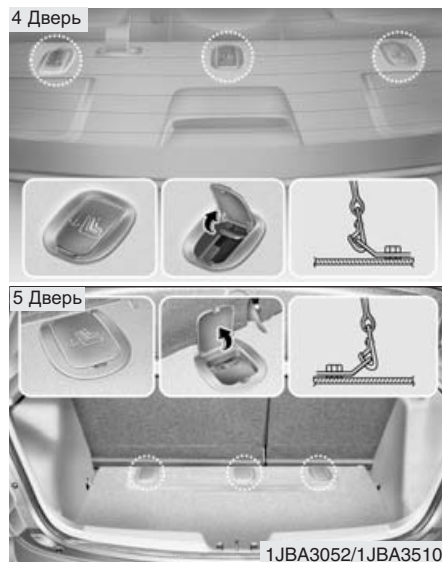

Закрепление детского ограничителя с помощью системы "привязного якоря" (если оборудован)

Крепления для крюков детских сидений расположены на полочке или на полу за задними сиденьями.

1. Откройте крышку ремешка на полочке или на полу за задними сиденьями.



2. Просуньте пояс детского ограничителя через заднее сиденье.

В автомобилях с настраиваемыми подголовниками просуньте привязной ремень под додголовником между местами их крепления, или просуньте привязной пояс через верх спинки сиденья.

3. Соедините привязной крюк с соответствующим держателем крюка детского ограничителя и безопасно затяните пояс для закрепления сиденья.

Крепление детской ограничительной системы с системой «ИЗОФИКС» с системой «привязного якоря» (если оборудован)

ИЗОФИКС является стандартизированным методом крепления детских сидений без необходимости использовать стандартные ремни безопасности для крепления детского сиденья в автомобиле. Это позволяет провести более безопасное и практичное крепление с преимуществом более легкой и быстрой установки.

Сиденье ИЗОФИКС может устанавливаться в случае если имеется специальное разрешение для автомобиля в соответствии с требованиями ECE-R44.

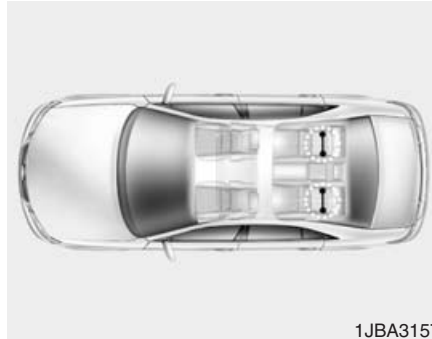

1JBA3157

На каждой стороне заднего сиденья, между подушкой сиденья и спинкой, находится пара креплений ИЗОФИКС вместе с верхним креплением крепящимся на полке за задним сиденьем. В ходе установки сиденье должно быть зафиксировано в точки крепления таким образом, чтобы вы услышали его щелчок (проверьте, потянув за него), и оно должно быть зафиксировано при помощи верхнего привязного ремешка в соответствующей точке полочки или пола за задними сиденьями.

Установку и использование детского сиденья необходимо проводить в соответствии с инструкцией по установке, которая прилагается к сиденью ИЗОФИКС.

⚠ ПРЕДУПРЕЖДЕНИЕ

При использовании системы автомобиля “ISOFIX” для установки на заднее сиденье системы детского сиденья все неиспользуемые металлические фиксирующие пластины или язычки задних ремней безопасности должны быть надежно пристегнуты в соответствующих пряжках ремней безопасности и система ремней безопасности должна быть убрана за детское сиденье, чтобы ребенок не смог дотянуться и взять в руки не убранные ремни безопасности. Благодаря наличию непристегнутых металлических фиксирующих пластин или язычков ребенок сможет дотянуться и взять в руки не убранные ремни безопасности, и это может привести к удушью или тяжелым травмам или смерти ребенка, находящегося в детском сиденье.

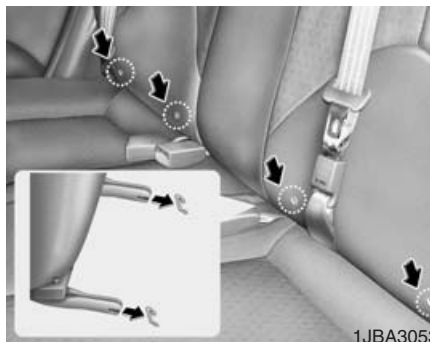

Чтобы пристегнуть детский ограничитель

1. Для закрепления детского сиденья на якорь системы ИЗОФИКС, вставьте защелку детского сиденья в якорь системы ИЗОФИКС. Вы услышите щелчок.

⚠ ОСТОРОЖНО

Не допускайте, чтобы во время установки замков сиденья и крепление системы ISOFIX поцарапали или зажали ткань ремня безопасности заднего сиденья.

2. Прикрепите держатель крюка привязного ремня к детскому ограничителю для закрепления сиденья. (См. предыдущую страницу).

▲ ПРЕДУПРЕЖДЕНИЕ

- Не устанавливайте детский ограничитель в середине автомобиля с использованием якорей ИЗОФИКС. Якори ИЗОФИКС должны использоваться исключительно на правом или левом заднем сиденье. Не пытайтесь злоупотреблять якорями ИЗОФИКС и не пытайтесь закрепить детское ограничительное сиденье в середине заднего сиденья с помощью якорей ИЗОФИКС. При аварии детское ограничительное сиденье ИЗОФИКС может не быть достаточно закреплено, чтобы удержать детское ограничительное сиденье в середине заднего сиденья и может оторваться и вызвать серьезное ранение или смерть.

(Продолжение)

(Продолжение)

- Не устанавливайте более одного детского ограничителя к нижней якорной точке детского ограничителя. Несоответственное увеличение веса может привести поломке якорных точек или привязного ремня и привести к серьезному ранению или смерти.
- Устанавливайте ИЗОФИКС или совместимые с ИЗОФИКС детские ограничительные сиденья только в соответствующих местах, показанных на рисунке.
- Всегда следуйте инструкциям производителя по установке и использованию детского ограничителя.

ВОЗДУШНАЯ ПОДУШКА –ДОПОЛНИТЕЛЬНАЯ ОГРАНИЧИТЕЛЬНАЯ СИСТЕМА (ЕСЛИ ОБОРУДОВАН)

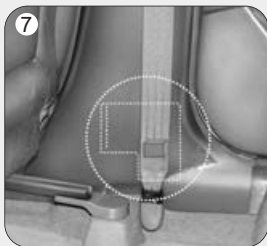
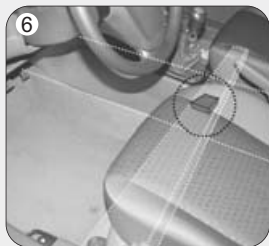

- (1) Воздушная подушка водителя*
 - (2) Воздушная подушка переднего пассажира*
 - (3) Переключатель ON/OFF воздушной подушки переднего пассажира
 - (4) Боковая воздушная подушка*
 - (5) Задняя воздушная подушка*
 - (6) Контрольный модуль SRS*
 - (7) Датчик удара сбоку*
 - (8) Датчик удара спереди*
- * : если оборудован

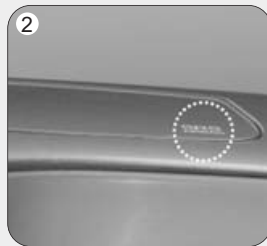
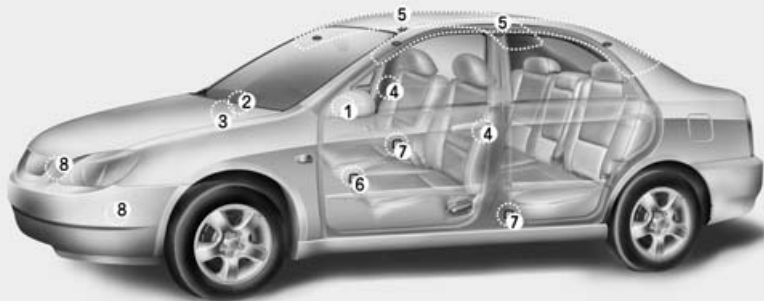

1JBA3511/OJB030055/1JBA3056/OJB036174L/1JBA3057/1JBA3059/1JBA3060/1JBA3061/1JBA3062

Что делает система Вашей воздушной подушки

Воздушная подушка водителя и воздушная подушка переднего пассажира разработаны для дополнения защиты предоставляемой ремнями безопасности при определенных лобовых столкновениях. Подобно этому, боковая воздушная подушка и задняя воздушная подушка были разработаны для дополнения защиты предоставляемой ремнями безопасности при определенных боковых столкновениях. Ремни безопасности были разработаны с целью уменьшения степени ранения водителя и пассажиров при небольшом ударе или аварии. Тем не менее, для того, чтобы помочь снизить влияние на водителя или пассажиров при серьезном столкновении необходимо также правильно пользоваться привязными ремнями безопасности.

То что Ваша воздушная подушка не способна сделать

Система воздушной подушки была разработана для дополнения защиты обеспечиваемой системой ремней безопасности. ОНИ НЕ ЯВЛЯЮТСЯ ЗАМЕНИТЕЛЯМИ РЕМНЕЙ БЕЗОПАСНОСТИ.

Важность использования ремней безопасности

Существуют четыре очень важные причины для использования ремней безопасности даже если воздушная подушка дополняет ограничительную систему. Они являются:

- Помогают удержать Вас в правильном положении (далеко от воздушной подушки) при раскрытии.

- Сокращает риск или вред при перевороте и боковом ударе (автомобили не оборудованные боковыми и задними воздушными подушками) или при столкновении сзади, потому что воздушные подушки не были разработаны для раскрытия в таких ситуациях а боковая задняя воздушная подушка была разработана для раскрытия только при определенных боковых столкновениях.
- Сокращает риск ранения при лобовых или боковых столкновениях, которые не достаточно сильны, чтобы задействовать воздушные подушки.
- Сокращает риск выбрасывания из автомобиля.

* ВНИМАНИЕ

- Регистрирующее устройство
(если оборудован)

Модуль управления дополнительной защитной системой подушек безопасности вашего автомобиля оборудован регистрирующим устройством, которое может записывать использование или состояние защитной системы ремней безопасности водителя и переднего пассажира при некоторых видах столкновений.

ПРЕДУПРЕЖДЕНИЕ

- Воздушные подушки и ремни безопасности

- Даже в автомобилях воздушными подушками, Вы и Ваши пассажиры должны быть всегда пристегнуты ремнями безопасности, которые сводят к минимуму риск и опасность ранений в случае столкновения или опрокидывания.
- Всегда пристегните ремни безопасности. Это поможет Вам находиться далеко от воздушных подушек при резком торможении перед столкновением.
- Если водитель или пассажиры не пристегнуты соответствующим образом, из нельзя защитить и они выставлены угрозе серьезных ранений или смерти.

(Продолжение)

(Продолжение)

- Воздушные подушки водителя и переднего пассажира (если оборудован) разработаны для срабатывания только при определенных лобовых столкновениях а боковые и задние воздушные подушки (если оборудован) разработаны для срабатывания только при определенных боковых столкновениях. Обычно они не обеспечивают защиту при боковых ударах (автомобили не оборудованные боковыми и задними воздушными подушками) или задних ударах, переворотах, менее серьезных лобовых столкновениях. Они не обеспечивают безопасность от позднейших ударов при аварии с несколькими столкновениями.

(Продолжение)

(Продолжение)

- Если Ваш автомобиль был подвержен затоплению (т.е. намоченная обивка, стоящая вода на полу автомобиля итд.) или если Ваш автомобиль был иначе подвержен затоплению, ни в коем случае не пытайтесь пустить двигатель автомобиля или включать замок зажигания перед тем, как Вы отсоедините аккумуляторную батарею. Это может привести к раскрытию воздушной подушки, что может вызвать серьезное ранение или смерть. Отбуксируйте автомобиль с помощью Авторизованного дилера Kia для проведения необходимых проверок и ремонта.

Системные составляющие воздушной подушки

Главными компонентами Вашего SRS являются:

- Для указания того, что Ваш автомобиль оборудован воздушными подушками, крышка воздушной подушки имеет обозначение "SRS AIRBAG".
 - Воздушная подушка водителя
 - Воздушная подушка переднего пассажира
 - Боковая воздушная подушка
 - Задняя воздушная подушка
- Система диагностики постоянно контролирует действие системы.
- Световой сигнал индикатора возможных неполадок системы.
- Запасное восстановление подачи электроэнергии при отключении электросистемы автомобиля при столкновении.

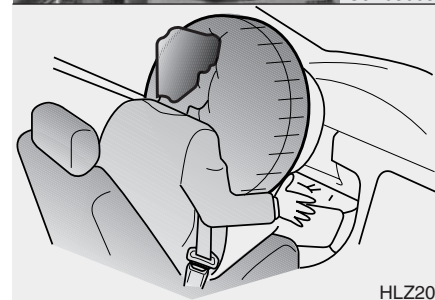

Воздушная подушка водителя (если оборудован)

Ваш автомобиль оборудован Вспомогательной системой безопасности (Подушками безопасности), а так же поясным и плечевым ремнями безопасности, как для водителя, так и для пассажира.

Воздушная подушка водителя находится в центре рулевого колеса.

⚠ ПРЕДУПРЕЖДЕНИЕ

- Вы всегда должны сидеть как можно дальше от руля, в котором находится воздушная подушка (грудь на расстоянии не менее 250мм (10пальцев) от рулевого колеса), при этом необходимо находиться в удобном положении с целью правильного управления автомобилем, для того чтобы сократит опасность получения ранения или смерти.

(Продолжение)

(Продолжение)

- Никогда не кладите на коробку воздушной подушки какие-либо предметы между Вами и воздушными подушками. Вследствии большой скорости и силы раскрытия воздушной подушки, данные предметы могут ударить Вас с большой силой и вызвать серьезное ранение и даже смерть.
- Не лепите наклейки или украшения на крышку руля. Это может помешать правильному раскрытию воздушной подушки.

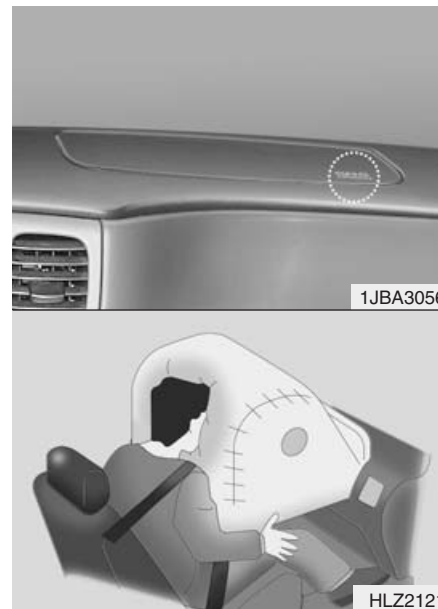

Воздушная подушка переднего пассажира (если оборудован)

Воздушная подушка переднего пассажира находится над пространством для вещей передней панели.

Из-за того, что никогда не известно которая воздушная подушка раскроется и с какого направления, никогда не кладите какие-либо предметы на переднюю панель.



OJB036174L

Переключатель ON/OFF воздушной подушки переднего пассажира

Можно отключить воздушную подушку переднего пассажира с помощью переключателя ON/OFF воздушной подушки переднего пассажира, если система детского сиденья установлена на сиденье переднего пассажира или если сиденье переднего пассажира кем-либо занято.

Для обеспечения безопасности ребенка необходимо отключить воздушную подушку переднего пассажира, если в исключительных обстоятельствах понадобится установить детское сиденье с положением лицом вперед на сиденье переднего пассажира.



OJB036175L

Чтобы отключить или повторно включить воздушную подушку переднего пассажира

Чтобы отключить воздушную подушку переднего пассажира, вставьте главный ключ в переключатель ON/OFF воздушной подушки переднего пассажира и переведите его в положение "OFF". Индикаторная лампа OFF (OFF) воздушной подушки переднего пассажира включится и будет оставаться включенной до повторного включения воздушной подушки переднего пассажира.

Чтобы повторно включить воздушную подушку переднего пассажира, вставьте главный ключ в переключатель ON/OFF воздушной подушки переднего пассажира и переведите его положение "ON". Индикаторная лампа OFF воздушной подушки переднего пассажира выключится.

ПРЕДУПРЕЖДЕНИЕ

Выключатель передних подушек безопасности может быть переключен при помощи похожего маленького устройства. Всегда проверяйте положение выключателя передних подушек безопасности и индикатора неисправности подушки безопасности пассажира.

* ВНИМАНИЕ

- При переводе переключателя воздушной подушки переднего пассажира в положение "ON" раскрывается воздушная подушка переднего пассажира, и нельзя устанавливать детское сиденье или сиденье для грудного ребенка на сиденье переднего пассажира.
- При переводе переключателя воздушной подушки переднего пассажира в положение "OFF" воздушная подушка переднего пассажира отключается.

⚡ ОСТОРОЖНО

- Если переключатель ON/OFF не будет правильно работать, включится световой сигнал воздушной подушки на приборной панели. И индикаторная лампа OFF воздушной подушки переднего пассажира не будет светиться, SRS модуль управления повторно включит воздушную подушку переднего пассажира, и воздушная подушка переднего пассажира раскроется при лобовых столкновениях даже, если переключатель ON/OFF воздушной подушки переднего пассажира будет находиться в положении "OFF".

(Продолжение)

(Продолжение)

- В таком случае потребуйте авторизованному дилеру Kia как можно скорее проверить переключатель ON/OFF воздушной подушки переднего пассажира, систему предварительного натяжения ремней безопасности и SRS систему воздушной подушки.
- Если световой сигнал воздушной подушки SRS не будет светиться при повороте ключа зажигания в положение "ON" или если он будет светиться во времени вождения автомобиля, потребуйте авторизованному дилеру Kia как можно скорее проверить переключатель ON/OFF воздушной подушки переднего пассажира, систему предварительного натяжения ремней безопасности и SRS систему воздушной подушки.

⚠ ПРЕДУПРЕЖДЕНИЕ

- Водитель отвечает за правильное положение переключателя ON/OFF воздушной подушки переднего пассажира.
- Отключайте воздушную подушку переднего пассажира только после выключения ключа зажигания, иначе может произойти неисправность в SRS модуле управления. Может произойти опасность того, что воздушная подушка водителя и/или переднего пассажира и/или боковая и задняя воздушная подушка не сработает или правильно не сработает при столкновении.

(Продолжение)

(Продолжение)

- Никогда не устанавливайте детское сиденье с положением лицом вперед на сиденье переднего пассажира, не отключив воздушную подушку переднего пассажира. Ребенок может получить ранение или погибнуть при раскрытии воздушной подушки в случае столкновения.

(Продолжение)

(Продолжение)

- Даже если автомобиль оборудован переключателем ON/OFF воздушной подушки переднего пассажира, не устанавливайте детскую ограничительную систему на сиденье переднего пассажира. Никогда не устанавливайте детскую ограничительную систему на переднем сиденье. Дети, слишком большие для детской ограничительной системы, должны занимать заднее сиденье и пользоваться имеющимися поясными/плечевыми ремнями.

В случае аварии безопаснее всего детям будет, если они будут зафиксированы посредством соответствующей ограничительной системы на заднем сиденье.

(Продолжение)

(Продолжение)

- Как только детское сиденье больше не понадобится на сиденье переднего пассажира, снова включите воздушную подушку переднего пассажира.

⚠ ПРЕДУПРЕЖДЕНИЕ

- Воздушная подушка переднего пассажира намного больше, чем воздушная подушка руля, и раскрывается с еще большей силой. Это может привести к серьезному ранению или смерти пассажира, который не находится в правильном положении и не пристегнут ремнями безопасности соответствующим образом. Передние пассажиры должны всегда отодвигать сиденье по возможности дальше назад и занимать в нем правильное положение, опираясь о его спинку.
- Очень важно, чтобы передние пассажиры были всегда пристегнуты ремнями безопасности, даже если Вы движетесь по стоянке или въезжаете в гараж.

(Продолжение)

(Продолжение)

- В случае резкого торможения автомобиля при опасности, пассажиры будут отброшены вперед. Если передний пассажир не будет пристегнут ремнями безопасности, они окажутся прямо в области нахождения воздушной подушки при раскрытии. В этом случае возможно серьезное ранение или смерть.
- Не позволяйте переднему пассажиру ложить на переднюю панель руки, ноги или голову. При раскрытии воздушная подушка нанесет удар переднему пассажиру.

(Продолжение)

(Продолжение)

- Не позволяйте детям, престарелым, больным и беременным женщинам сидеть на переднем сиденье. Также не устанавливайте детскую ограничительную систему на переднее сиденье, потому что это может привести к серьезному ранению воздушной подушкой при раскрытии.
- Не ложите предметы или не лепите наклейки на переднюю панель. Не пользуйтесь какими-либо дополнениями на переднем ветровом стекле и не устанавливайте дополнительные зеркала или дополнения на заводское зеркало. Эти предметы могут помешать раскрытию воздушной подушки или могут ударить Вас с большой силой и вызвать серьезное ранение и даже смерть.

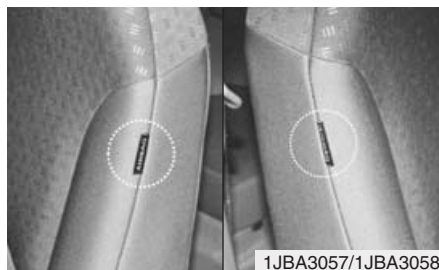

Боковая воздушная подушка (если оборудован)

Боковые подушки безопасности хранятся в левой стороне сиденья водителя и в правой стороне сиденья переднего пассажира.

В случае выполнения условий для раскрытия воздушной подушки (боковое столкновение) – подушки раскроются.

⚠ ПРЕДУПРЕЖДЕНИЕ

- Не пользуйтесь какими-либо чехлами в автомобилях оборудованных боковыми воздушными подушками.

Использование чехлов окажет воздействие на раскрытие боковых воздушных подушек.

В случае повреждения имеющихся чехлов, исправьте автомобиль с помощью Авторизованного дилера Kia. Информировать персонал о том, что Ваш автомобиль оборудован боковыми воздушными подушками.

- Не изменяйте и не дополняйте конструкцию сидений. Использование сидений не проверенных компанией Kia моторс, может привести к неожиданным ранениям вследствие неправильной работы системы воздушной подушки.



Задняя воздушная подушка (если оборудован)

Задние воздушные подушки находятся вместе с боковыми стойками крыши над передними и задними дверями.

Она была разработана для защиты головы пассажира на переднем сиденье и пассажиров на задних боковых сиденьях при некоторых боковых столкновениях.

- Задняя воздушная подушка раскрывается только в случае бокового удара автомобиля.
- Боковые воздушные подушки (боковая и задняя подушки) не предназначены для раскрытия в ситуациях удара спереди или сзади автомобиля или в большинстве ситуаций переворотов.
- Задние воздушные подушки были разработаны для раскрытия только при определенных боковых столкновениях, и зависят от силы удара, угла, скорости столкновения.

ПРЕДУПРЕЖДЕНИЕ

- Для обеспечения боковыми воздушными подушками (боковой и/или задней воздушной подушкой) наибольшей защиты, передний пассажир и задние боковые пассажиры должны сидеть в прямом положении и пристегнуться ремнями соответствующим образом.
- Если дети находятся на задних боковых сиденьях, они должны сидеть в соответствующих детских ограничительных системах. Убедитесь в том, что детская ограничительная система находится как можно дальше от двери, проверьте что детская ограничительная система находится в замкнутом состоянии.

(Продолжение)

(Продолжение)

- Не разрешайте пассажирам класть голову на корпус двери, опираться о двери или окна или размещать предметы между и пассажиром, в случае если они находятся в автомобиле оборудованном боковыми воздушными подушками.
- Не пытайтесь открывать или ремонтировать какие-либо составляющие боковой задней воздушной подушки. Это необходимо произвести с помощью Авторизированного дилера Kia.

В случае не выполнения выше uvedenных инструкций это может привести к ранению или смерти пассажиров при столкновении.

Почему моя воздушная подушка не раскрылась при столкновении?

(Условия раскрытия и не раскрытия воздушной подушки)

Существует много видов аварий, в которых ожидается, что воздушная подушка не предоставит дополнительную защиту.

Это случаи удара сзади, вторые и следующие удары в авариях с несколькими столкновениями а также столкновения на малой скорости. Иными словами, в случае повреждения Вашего автомобиля или приведения автомобиля в непригодное состояние, не удивляйтесь, что воздушные подушки не сработали.

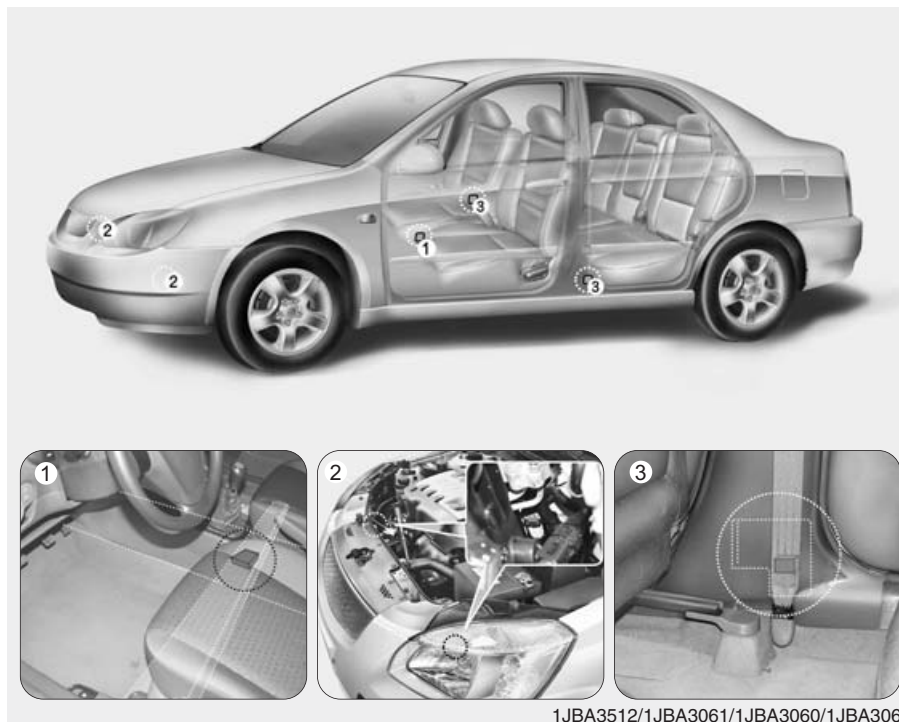

1JBA3512/1JBA3061/1JBA3060/1JBA3062

Датчики столкновений воздушной подушки

- | | |
|---|---|
| (1) Контрольный модуль SRS | (3) Датчик удара сбоку
(если оборудован) |
| (2) Датчик удара спереди
(если оборудован) | |

⚠ ПРЕДУПРЕЖДЕНИЕ

- Не ударяйте места нахождения датчиков воздушных подушек и не допускайте попадания туда каких-либо предметов.

Это может привести к неожиданному раскрытию воздушной подушки, которое может привести к получению серьезного ранения или смерти.

- При изменении места нахождения или угла датчиков, воздушная подушка может не раскрыться в нужный момент а это может привести к получению серьезного ранения или смерти.

Поэтому не пытайтесь провести обслуживание датчиков воздушной подушки. Проверьте и исправьте автомобиль с помощью Авторизированного дилера Kia.

(Продолжение)

(Продолжение)

- При изменении угла датчика могут возникнуть неполадки вследствие деформации переднего бампера, кузова или «Б» столба при боковом столкновении. Проверьте и исправьте автомобиль с помощью Авторизированного дилера Kia.
- Ваш автомобиль был разработан так, что может поглотить удар и раскрыть воздушную подушку(и) при определенных столкновения. Установка дополнительных охранных бамперов или замена бампера неоригинальной запасной частью, может значительно повлиять на действие Вашего автомобиля и воздушной подушки при столкновении.



*Условия срабатывания
воздушной подушки*

Передняя воздушная подушка

Передние воздушные подушки (водителя и переднего пассажира) разработаны так, чтобы сработать при ударе на передние датчики в зависимости от силы, скорости или угла лобового удара-обычно в зависимости от области удара влево, вправо или прямо.



Боковая воздушная подушка (если оборудован)

Боковая воздушная подушка (боковая задняя воздушная подушка) разработаны для срабатывания при боковом ударе в зависимости от силы, скорости или угла бокового удара или переворота.

Несмотря на то, что передние воздушные подушки (водителя и пассажира) разработаны так, чтобы раскрыться только при лобовых столкновениях, они могут раскрыться при любом столкновении, в случае если датчик регистрирует впереди удар необходимой силы.

Боковая воздушная подушка (боковая и задняя воздушная подушка) разработаны для срабатывания только при боковом столкновении, они раскроются только в случае получения боковым датчиком удара определенной силы.

Иными словами, они сработают в случаях косых ударов или столкновений, при которых передняя часть автомобиля попадает под автомобиль с более высоким клиренсом от земли (автобус или грузовик), столкновений со столбами или переворотах. Поэтому всегда будьте осторожны.

Если шасси автомобиля подвержено ударам ям или предметов на неровных дорогах или тротуарах, воздушные подушки могут сработать. Будьте осторожны при движении по поверхностях непредназначенных для движения автомобилей.

Чтобы защитить пассажиров и водителя при боковых столкновениях могут сработать как воздушные подушки так и система предварительного натяжения ремней безопасности.



Условия нераскрытия воздушных подушек

- При авариях ремни безопасности иногда недостаточны для защиты водителя и пассажиров, поэтому воздушные подушки могут нераскрыться. Иногда раскрытие воздушной подушки при авариях на малой скорости может привести к вторичному удару (царапины, порезы, ожоги, итд.), или потере контроля над автомобилем.

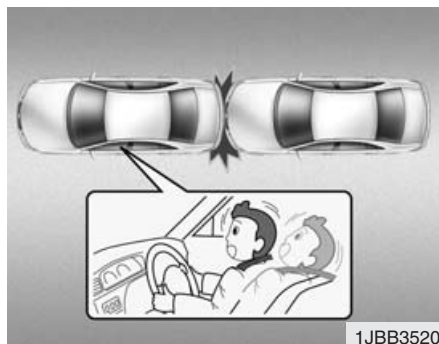

- Воздушные подушки могут нераскрыться при столкновении сзади, потому что водитель и пассажиры двигаются назад из-за сил удара. В данном случае воздушные подушки не обеспечивают необходимую защиту.



- Передние воздушные подушки могут не раскрыться при боковом столкновении, потому что водитель и пассажиры двигаются по направлению столкновения и поэтому раскрытие воздушной подушки не обеспечит необходимую защиту.

Несмотря на это боковая или задняя воздушные подушки (если имеются) могут раскрыться в зависимости от силы удара, скорости автомобиля и угла удара.

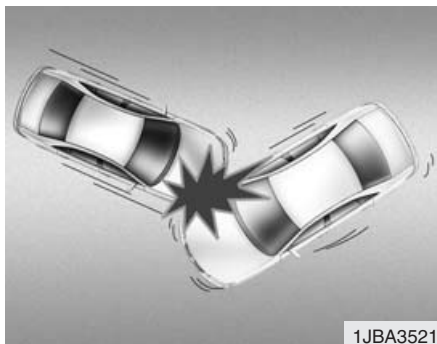

- При косом ударе или столкновении сила удара будет относительно меньше чем при лобовом столкновении. Потому воздушные подушки могут не сработать.

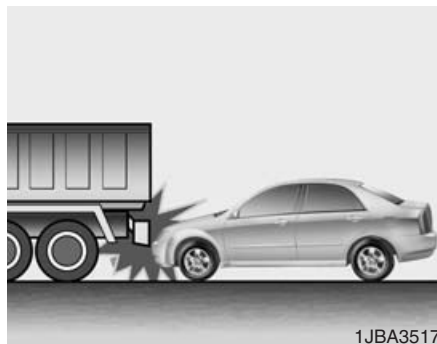

- В момент аварии водители рефлексивно резко тормозят. При резком торможении передняя часть автомобиля наклоняется под действием торможения и Ваш автомобиль может попасть под автомобиль с более высоким клиренсом. Воздушные подушки могут не раскрыться в данной ситуации, потому что удара датчика не произойдет или он окажется недостаточной силы.

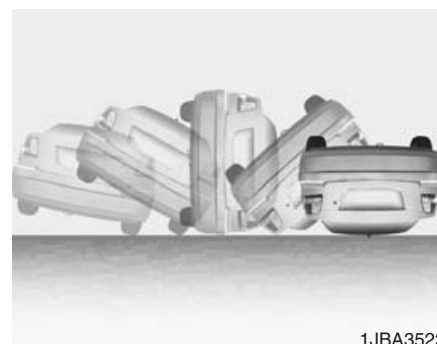

- Воздушные подушки могут не раскрыться при перевороте, потому что раскрытие воздушной подушки не обеспечит достаточную защиту водителю и пассажирам. Несмотря на это, боковые воздушные подушки могут сработать при перевороте вызванном боковым столкновением, если автомобиль оборудован боковой воздушной подушкой и/или задней воздушной подушкой.

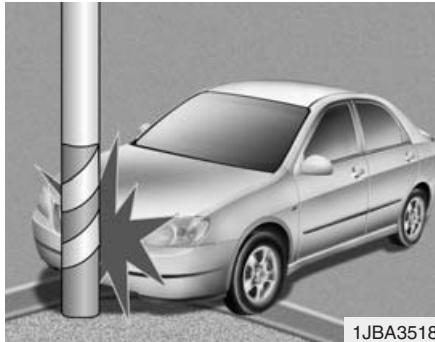

Как действует система воздушной подушки

- Воздушная подушка действует только при включенном замке зажигания в положении ON или START.
 - Воздушные подушки срабатывают немедленно в случае получения серьезного лобового или бокового удара (если оборудован боковыми воздушными подушками или задними воздушными подушками) для защиты водителя и пассажиров от серьезной психической травмы.
 - Скорость движения при которой воздушные подушки срабатывают не имеет главного значения. Вообще, воздушные подушки разработаны так, чтобы срабатывали при ударе определенной силы и направления. Данные два фактора определяют то, если датчики пошлют электрический сигнала раскрытия/надувки воздушной подушки или нет.
- Раскрытие воздушной подушки зависит от нескольких факторов включая скорость автомобиля, углы удара и силы, твердости автомобиля или иного предмета с которым столкнулся Ваш автомобиль. Эти факторы не ограничиваются вышесказанным.
 - Передние воздушные подушки полностью срабатывают и немедленно выпустятся. Скорее всего Вы не увидите как воздушные подушки срабатывают при аварии. Скорее Вы увидите выпущенные воздушные подушки как они висят из коробки, где они ранее находились.
- Воздушные подушки могут не раскрыться при столкновении автомобиля с такими предметами как столбы освещения или деревьями, где область удара сосредоточена на одно место и вся сила удара не переносится на датчики.

- Для обеспечения защиты при сильном столкновении воздушные подушки должны срабатывать очень быстро. Скорость раскрытия воздушной подушки снижает вероятность серьезных ранений, которые могут угрожать жизни и является обязательной при разработке воздушной подушки. Несмотря на это, раскрытие воздушной подушки может также нанести вред, обычно царапины, синяки или переломы, потому что при раскрытии воздушные подушки имеют большую силу.
- Существуют обстоятельства, при которых контакт с воздушной подушкой руля может привести к смертельному ранению, особенно если водитель находится слишком близко к рулю.

ПРЕДУПРЕЖДЕНИЕ

- **Водитель должен сидеть как можно дальше (по крайней мере 250мм) от руля, чтобы сократить опасность ранения или смерти при аварии. Передний пассажир должен всегда передвинуть сиденье как можно дальше и сидеть оперевшись о спинку.**
- **Воздушные подушки срабатывают немедленно при аварии, пассажиры могут пораниться от действия воздушной подушки. Если они не находятся в правильном положении.**
- **Раскрытие воздушной подушки может привести к ранению, которое обычно включает в себя царапины, ранения разбитыми очками или ожоги взрывчатыми веществами.**

Шум и дым

При срабатывании, воздушные подушки создают сильный хлопок, возникает дым и пыль внутри автомобиля. Это нормальное явление в результате зажигания надувательного устройства воздушной подушки. После срабатывания воздушной подушки вы можете почувствовать определенное неудобство при дыхании из-за контакта ремней безопасности и воздушной подушки с Вашей грудью а также из-за вдыхания дыма и пыли. **Рекомендуется немедленно после аварии открыть двери и/или окна для уменьшения чувства неудобства и для предотвращения длительного контакта с дымом и пылью.**

Несмотря на то, что дым и пыль не токсичны, это может вызвать раздражение (глаз, носа, горла итд.). В этом случае помойте их немедленно холодной водой, а в случае продолжающихся симптомов – обратитесь к врачу.

⚠ ПРЕДУПРЕЖДЕНИЕ

При раскрытии подушек безопасности, имеющие отношение к подушкам безопасности детали в рулевом колесе и/или приборной панели и/или с обеих сторон направляющих в крыше над передними и задними дверями являются очень горячими. Чтобы не получить ожог, не дотрагивайтесь мест выхода воздушной подушки и внутренних составляющих сразу после раскрытия.



Установка детского ограничителя на сиденье переднего пассажира - запрещена

Никогда не устанавливайте детский ограничитель с положением лицом вперед на сиденье пассажира. При раскрытии воздушной подушки она может нанести удар по детскому ограничителю, что может привести к серьезному ранению или смерти.

Кроме того, также не устанавливайте детский ограничитель с положением лицом вперед на переднее сиденье пассажира.

При срабатывании воздушной подушки переднего пассажира это может привести к смертельному ранению неправильно сидящего или неправильно ограниченного ребенка.

⚠ ПРЕДУПРЕЖДЕНИЕ

- Никогда не устанавливайте детский ограничитель на переднее сиденье пассажира. Если воздушная подушка переднего пассажира сработает, это приведет к серьезному ранению или смерти.
- Во время нахождения детей на задних боковых сиденьях, которые оборудованы задними боковыми воздушными подушками, убедитесь в том, детская ограничительная система находится как можно далее от боковой двери и застегните детскую ограничительную систему.

Раскрытие боковой или задней воздушной подушки (если имеется) может привести к серьезному ранению или смерти из-за удара вследствие расширения.



Указатель воздушной подушки

Целью указателя воздушной подушки на доске приборов, является предупреждение о потенциальных проблемах с Вашими воздушными подушками или ограничительной системой (SRS).

Если ключ в замке зажигания переведен в положение ON, индикаторная лампа должна мигать или быть включенной в течение приблизительно 6 секунд, после чего она выключается.

Проверьте систему в случае если:

- Указатель не включается после включения замка зажигания в положение ON.
- Указатель светится после пуска двигателя.
- Указатель светится во время движения автомобиля.

Обслуживание воздушных подушек (дополнительной ограничительной системы)

Ваша система дополнительного ограничения не требует никакого обслуживания. В ней нет составляющих, которые бы Вы могли обслуживать.

Систему необходимо проверить при следующих обстоятельствах:

- После того как воздушная подушка срабатывает ее необходимо заменить. Не пытайтесь заменить или снять воздушную подушку самостоятельно. Это необходимо сделать с помощью Авторизованного дилера Kia или работника автосервиса.
- Предупредительный указатель воздушной подушки светится при возникновении неполадок в системе воздушной подушки, проверьте их состояние как только это будет возможно. Иначе, Ваша система воздушных подушек не будет действовать.

⚡ ОСТОРОЖНО

Не изменяйте устройство какой-либо части системы дополнительного ограничения. Внесение изменений в конструкцию может нарушить работу системы подушки безопасности или вызвать ее ложное срабатывание.

⚠ ПРЕДУПРЕЖДЕНИЕ

- Не изменяйте устройство Вашего руля, сиденья или какой-либо иной части системы дополнительного ограничения. Изменения могут привести к поломке системы.
- Не делайте что-либо с составляющими системы или проводкой. Это может привести к неожиданному срабатыванию воздушных подушек и серьезному ранению. Работа с системой может привести к отключению системы а воздушные подушки не раскроются при аварии.
- Какие-либо работы с системой SRS. Например замена, установка, ремонт, или иные работы с рулем могут производиться только посредством квалифицированного техника Kia. Неправильное обслуживание системы воздушной подушки может привести к серьезному ранению.

При ремонте или утилизации

- Ремонт руля, приборной доски, центрального пульта или крыши, установка стереосистемы или окраска кузова, может привести к отключению системы воздушной подушки. Проверьте их с помощью Авторизированного дилера Kia.
- Если вы оставляете автомобиль у Авторизированного дилера Kia, информируйте его о том, что Ваш автомобиль оборудован системой воздушных подушек и оставте в автомобиле инструкцию по эксплуатации.
- В следствии того, что система воздушных подушек содержит взрывоопасные химические материалы, обратитесь на Вашего Авторизированного дилера Kia при утилизации автомобиля.



Предупредительная наклейка воздушной подушки

Предупредительная наклейка воздушной подушки служит для предупреждения водителя и пассажира о потенциальной опасности системы воздушной подушки.

БАГАЖНИК (ЕСЛИ ОБОРУДОВАН)



1JBA3079

Вне автомобиля

- Для открытия багажника вставьте ключ в замок и поверните его по часовой стрелке (1).
- Чтобы закрыть багажник используйте обе руки для нажатия на багажник. Проверьте если багажник полностью закрыт.

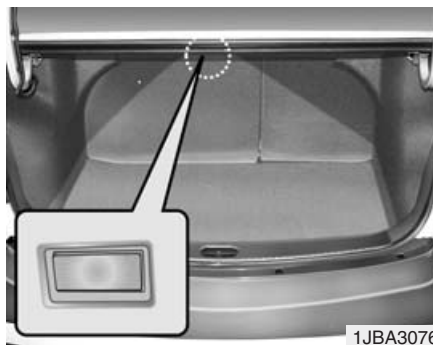

1JBA3076

Лампа освещения багажника

Лампа освещения багажника включается при открытии багажника. Остается включенной до момента закрытия багажника.

* ВНИМАНИЕ

Убедитесь в том, что вы полностью закрыли багажник. Если багажник остается долгое время открытым при выключенном двигателе лампа освещения багажника может разрядить аккумулятор.



1JBA3077

Изнутри автомобиля

Чтобы открыть багажник изнутри автомобиля, потяните за рычаг открывания крышки багажника.

ПРЕДУПРЕЖДЕНИЕ

- Отработавшие газы

При движении с открытым багажником возможно попадание в салон автомобиля выхлопных газов, которые могут привести к серьезному отравлению или смерти водителя или пассажиров. Открытый багажник также может опасно закрывать задний вид.

Если вы должны вести автомобиль с открытой крышкой багажника, воздушные дефлекторы должны находиться в открытом положении для обеспечения поступления наружного воздуха в салон автомобиля.

ПРЕДУПРЕЖДЕНИЕ

Не допускайте нахождения кого-либо в багажник автомобиля. Если багажник частично или полностью закрыт и человек не может выбраться это может привести к удушению или смерти из-за недостатка вентиляции, выхлопных газов и быстрому возникновению тепла или вследствие нахождения в условиях холодной погоды. Багажник является высоко опасным местом в случае аварии, потому что в нем не предусматривается защита пассажира- багажник является ударной зоной автомобиля.

ОСТОРОЖНО

Мы рекомендуем держать автомобили запертыми и хранить ключи в недоступных для детей местах; кроме того, родители должны рассказать своим детям о том, почему опасно использовать багажник для игр.

КАПОТ



1JBA3078

Открытие капота:

1. Для открытия капота потяните за рычаг в левой нижней части приборной доски. Рычаг должен открыться с легким хлопком.

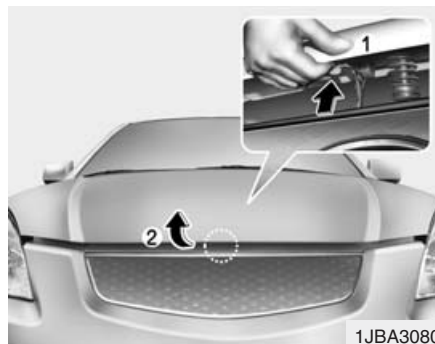

1JBA3080

2. Подойдите к передней части автомобиля, слегка приподнимите капот, потяните за вспомогательный фиксатор (1), расположенный внутри по центру капота и поднимите (2) капот.



1JBA3081

3. Поднимите капот и зафиксируйте его в открытом положении опорной штангой, вставив свободный конец штанги в паз (1).

ОСТОРОЖНО

Беритесь за опорную штангу только в том месте, где она покрыта резиной. Резиновое покрытие поможет вам избежать ожога об горячий металл, когда двигатель находится в горячем состоянии.

Закрытие капота

1. Перед тем как закрыть капот проверьте следующее:
 - Все крышки отверстий двигателя должны быть правильно закрыты.
 - Рукавицы, тряпки или иные возгораемые материалы необходимо отстранить из-под капота.
2. Защелкните опорную штангу в ее фиксаторе.
3. Для правильного закрывания капота опустите его приблизительно до высоты в 30 см (12 дюймов) и затем отпустите его.
Перед началом движения убедитесь, что капот надежно замкнут.

/// ОСТОРОЖНО

- *Перед закрытием капота убедитесь в том, что все детали двигателя и инструменты были извлечены из капотного отсека и что при опускании крышки капота она не прижала руки находящихся поблизости людей.*
- *Не оставляйте перчатки, ветошь и другие горючие материалы в подкапотном пространстве. Это может привести к их возгоранию под действием тепла.*

КРЫШКА БЕНЗОБАКА

4 Дверь



1JBA3082

5 Дверь



1JBA3207

1. Остановите мотор.
2. Для открытия люка заливной горловины топливного бака потяните за рычаг открывания.

ОСТОРОЖНО

Для избежания ранения острыми предметами, рекомендуется надеть защитные перчатки при открывании крышки бензобака вручную.

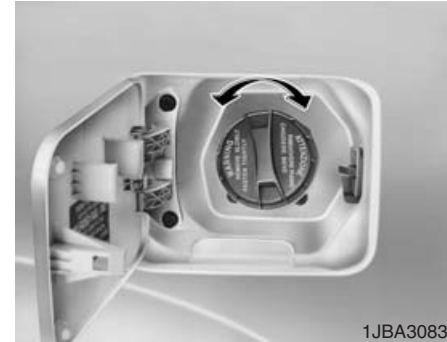

1JBA3083

3. Для открытия крышки -вытяните крышку бензобака.
4. Для устранения пробки, поверните пробку бензобака против часовой стрелки.
5. Дополняйте топливо по необходимости.
6. Для установки пробки бензобака, поверните ее по часовой стрелке до «щелчка» Это указывает на то, что пробка бензобака надежно затянута.
7. Закройте крышку бензобака и нажмите на нее, для определения если она действительно надежно закрыта.

⚠ ПРЕДУПРЕЖДЕНИЕ

- Заправка

Разбрызгивание топлива находящегося под давлением может вызвать серьезные ранения. Пробку бензобака открывайте медленно и осторожно. Если пробка бензобака пропускает топливо или Вы слышите шипящий звук, перед полным открытием подождите немного до прекращения шипения.

⚠ ПРЕДУПРЕЖДЕНИЕ

Автомобильные топлива являются горючими/взрывоопасными материалами. При заправке, пожалуйста, строго соблюдайте приведенные ниже указания. Несоблюдение этих указаний может привести к тяжелым травмам, сильным ожогам или смерти вследствие пожара или взрыва.

(Продолжение)

(Продолжение)

- Перед заправкой обязательно определите расположение аварийного выключателя подачи топлива на автозаправочной станции, если он имеется.
- Перед тем, как прикоснуться к пистолету топливораздаточной колонки или к заливной горловине топливного бака, вы должны устранить потенциально опасные разряды статического электричества, прикоснувшись к другой металлической детали в передней части автомобиля, на безопасном расстоянии от заливной горловины топливного бака, пистолета или другого источника паров бензина.

(Продолжение)

(Продолжение)

- Не садитесь в автомобиль после начала заправки. Не прикасайтесь, не трите и не перемещайтесь вдоль любой детали из ткани (полиэфира, сатина, нейлона и т.п.), способной вызвать накопление статического электричества. Разряд статического электричества способен вызвать возгорание паров топлива и привести к взрыву. Если вам необходимо снова сесть в автомобиль, вы должны снова устранить опасность потенциально опасного разряда статического электричества, прикоснувшись к металлической детали автомобиля, расположенной на удалении от заливной горловины бензобака, заправочного пистолета или другого источника бензина.

(Продолжение)

(Продолжение)

- При пользовании канистрой с топливом не забудьте сначала поставить канистру на землю, и только после этого проводить заправку. Разряд статического электричества, накопившегося в канистре, может воспламенить пары топлива и привести к пожару. После начала заправки необходимо поддерживать контакт с автомобилем до тех пор, пока заправка не будет завершена. Пользуйтесь исключительно канистрами, специально предназначенными для перевозки и хранения бензина.

(Продолжение)**(Продолжение)**

- Не пользуйтесь сотовыми телефонами в районе автозаправочной станции и при заправке любого автомобиля. Электрический ток и/или электромагнитные помехи от сотовых телефонов могут привести к возгоранию паров топлива и пожару. Если вы должны воспользоваться сотовым телефоном, то делайте это на удалении от автозаправочной станции.

(Продолжение)**(Продолжение)**

- При заправке обязательно заглушите двигатель. Искры, образующиеся в электрооборудовании двигателя, могут воспламенить пары топлива и привести к пожару. Следите за тем, чтобы двигатель был **ВЫКЛЮЧЕН** перед заправкой и во время нее. После завершения заправки убедитесь в надежности закрытия пробки и крышки заливной горловины, и только после этого запускайте двигатель.

(Продолжение)

(Продолжение)

- В районе автозаправочной станции запрещается пользоваться любыми источниками огня. **НЕ ПОЛЬЗУЙТЕСЬ** спичками или зажигалками и **НЕ КУРИТЕ** и не оставляйте горящие сигареты в вашем автомобиле, если он находится на автозаправочной станции, особенно - во время заправки топливом. Автомобильное топливо является крайне огнеопасным и при возгорании может вызвать взрыв паров.
- В случае возникновения пожара в ходе заправки отойдите от автомобиля и незамедлительно свяжитесь с руководителем автозаправочной станции или свяжитесь с полицией и местной пожарной охраной. Следуйте всем распоряжениям этих лиц и организаций, относящимся к мерам безопасности.

* ВНИМАНИЕ

- При заправке транспортного средства необходимо придерживаться "Требований к качеству топлива", изложенных в разделе 5.
- Автомобили с бензиновыми двигателями следует заправлять только бензином, а автомобили с дизельными двигателями – только дизельным топливом.
- После заправки проверьте надежность закрытия пробки бензобака.
- Если пробку бензобака необходимо заменить, используйте только оригинальную пробку Kia или эквивалентную подходящую для Вашего автомобиля. Использование несоответствующей пробки бензобака может привести к серьезному повреждению топливной системы или системы контроля эмиссий. Оригинальные пробки бензобака имеются у Авторизованных дилеров Kia.

(Продолжение)

(Продолжение)

- Не разливайте бензин на внешнюю поверхность автомобиля. Топливо, разлитое на окрашенной поверхности может повредить краску.
- Если в холодное время года невозможно открыть пробку бензобака, потому что она замёрзла, нажмите на пробку или по ней слегка постучите.

ЗЕРКАЛА

Внешнее зеркало заднего вида

Перед началом движения отрегулируйте зеркала заднего вида.

Ваш автомобиль оборудован левым и правым зеркалом заднего вида. Зеркала могут регулироваться автоматически - с помощью рычажка или переключателя - в зависимости от типа Вашего автомобиля. Перед мытьём машины в автоматической моечной установке зеркала можно сложить назад для предохранения их от повреждения во время мытья.

ОСТОРОЖНО

- *Правое внешнее зеркало заднего вида - выпуклое. В некоторых странах левое внешнее зеркало заднего вида также выпуклое. Предметы, видимые в зеркале находятся ближе чем кажутся.*
- *Воспользуйтесь внутренним зеркалом заднего вида или прямым следованием для определения действительного расстояния между автомобилями при перестройке.*

*** ВНИМАНИЕ**

Не соскребайте лед с зеркала; это может повредить поверхность стекла. Если лед мешает движению зеркала, не давите на стекло для установки. Для удаления льда, используйте мягкую губку или мягкую тряпку и размораживатель или теплую воду.

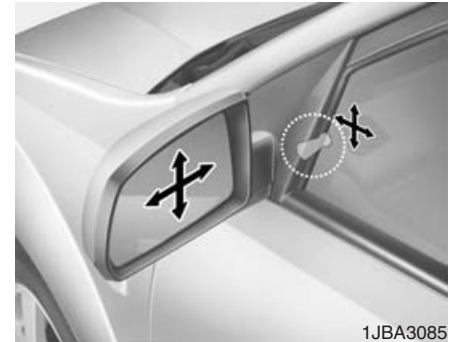

Ручная регулировка (если оборудован)

Регулировку наружного зеркала заднего вида произведите с помощью поворота рычажка, расположенного на внутренней стороне передней части рамы окна.



Дистанционное электрическое управление (если оборудован)

Электрическое управление зеркалом позволяет отрегулировать положение левого и правого внешних зеркал заднего вида. Для регулировки положения зеркал, передвиньте рычажок (1) в положение R или L для выбора правого или левого зеркала, потом нажмите на соответствующую точку (●) на переключателе для изменения положения вверх, вниз, влево и вправо.

После регулировки, верните переключатель в нейтральное положение для предотвращения нежелательного движения.

*** ВНИМАНИЕ**

- Если кнопка нажата при достижении максимальных углов наклона зеркала останова мотор зеркала продолжит движение. Не держите кнопку более длительное время чем необходимо-это может повредить мотор.
- Не пытайтесь регулировать руками внешнее зеркало заднего. Это может привести к повреждению составляющих.



Складывание внешнего зеркала заднего вида

Что-бы сложить внешнее зеркало заднего вида, возьмите корпус зеркала и потяните его по направлению к задней части автомобиля.

Обогреватель внешнего зеркала заднего вида (если оборудован)

Обогреватель внешнего зеркала заднего вида действует совместно с обогревателем заднего стекла. Для нагревания стекла зеркала заднего вида нажмите кнопку обогревателя заднего стекла.

Стекло внешнего зеркала заднего вида будет нагреваться, размораживаться или отпотевать, что обеспечит лучшее заднее видение в сложных погодных условиях. Чтобы выключить кнопку, снова нажмите кнопку. Обогреватель внешнего зеркала заднего вида автоматически выключится после 20 минут.

Внутреннее зеркало заднего вида

Установите зеркала заднего вида по центру при взгляде через заднее стекло. Выполните эту регулировку перед тем, как начнете движение.

ОСТОРОЖНО

Не ложите на сиденья или на место для груза предметы, которые могут помешать видению.

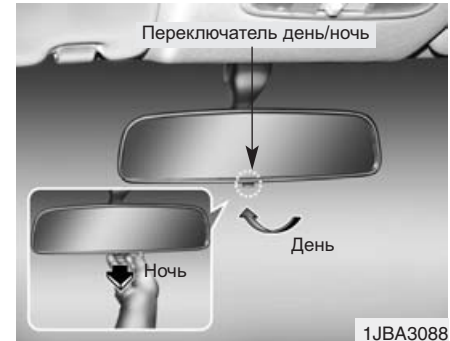

Переключатель зеркала день/ночь (если оборудован)

Проведите данную установку перед началом движения при включении переключателя день-ночь в положение день.

Потяните переключатель день-ночь на себя для сокращения отражений от фар автомобилей за Вами при движении ночью.

Помните, что в положении ночь Вы теряете чистоту видения.

ВНУТРЕННИЕ ЛАМПЫ



Лампа салона

Лампы включаются и выключаются при включении соответствующих выключателей.

* ВНИМАНИЕ

Не пользуйтесь внутренними лампами в течение длительного времени при неработающем двигателе. Это может привести к разряду аккумулятора.



Лампа салона (если оборудован)

- (1) OFF
: Свет выключен даже при открытых дверях.
- (2) DOOR
: Лампа включается или выключается при открывании и закрывании двери.
- (3) ON
: Лампочки светятся даже при закрытых дверях.

*** ВНИМАНИЕ**

Не пользуйтесь внутренними лампами в течение длительного времени при неработающем двигателе. Это может привести к разряду аккумулятора.

ОТКЛАДНОЕ ПРОСТРАНСТВО*** ВНИМАНИЕ**

- Для избежания краж оставляйте ценные вещи в откладном пространстве.
- В следствии того, что при движении вещи могут двигаться, положите их в откладное пространство так, чтобы они не создавали шум и не создавали потенциальную угрозу при движении автомобиля.
- Всегда закрывайте крышку откладного пространства во время вождения. Не пытайтесь положить в откладное пространство слишком много вещей, чтобы было можно безопасно закрыть крышку.

⚠ ПРЕДУПРЕЖДЕНИЕ

Не складывайте в автомобиле зажигалки, газовые баллончики или иные воспламеняемые или взрывоопасные материалы. Эти вещи могут вызвать воспламенение или взрыв при продолжительном воздействии на автомобиль высоких температур.

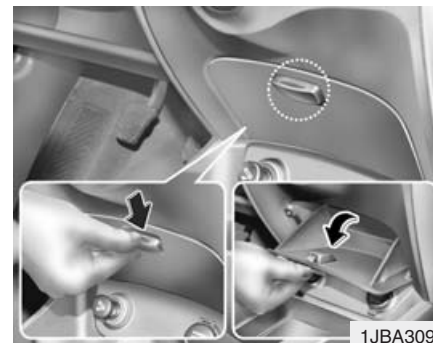
**Многофункциональная коробка (если оборудован)**

Чтобы открыть крышку, нажмите кнопку и потяните вниз крышку. Ее можно использовать для хранения небольших предметов.

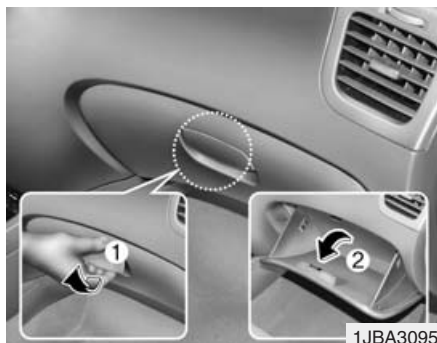

Пространство для вещей

Для того, чтобы открыть перчаточный ящик, потяните за рукоятку (1) и перчаточный ящик автоматически откроется (2). После пользования закройте пространство для вещей.

ОСТОРОЖНО

При движении в целях сокращения опасности в случае аварии или неожиданной остановки, всегда закрывайте крышку пространства для вещей.



Держатель солнечных очков

Откладное пространство для очков предусмотрено на верхней панели. Чтобы открыть держатель солнечных очков, нажмите на крышки -держатель медленно откроется. Положите очки линзами вверх. Закройте нажатием.

*** ВНИМАНИЕ**

Во время движения убедитесь что держатель солнечных очков находится в закрытом состоянии.

ОСТОРОЖНО

Не пытайтесь воспользоваться держателем солнечных очков во время движения. Это может привести к потере управления и дорожно-транспортному происшествию с серьезными травмами или ущербом имуществу.

ВНУТРЕННИЕ ДОПОЛНЕНИЯ

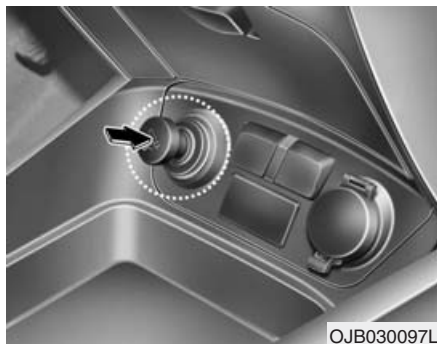

OJB030097L

Прикуриватель (если оборудован)

Для пользования сигаретной зажигалкой следует на нее нажать и отпустить. После накаливания она автоматически выдвигается, будучи готовой для пользования.

Для пользования зажигалкой при выключенном моторе, ключ зажигания должен быть в положении АСС (входном).

* ВНИМАНИЕ

- После накаливания не держите прикуриватель длительное время в корпусе прикуривателя -это приведет к его перегреву.
- Разрешается использование только оригинальных вилок прикуривателя Киа. Использование дополнительного оборудования работающего от розетки прикуривателя (машинки для бритья, пылесосы, кофейники) может привести к поломке розетки или сети.
- Если прикуриватель не выскочил в течении 30 секунд, вытяните его для предотвращения перегрева.

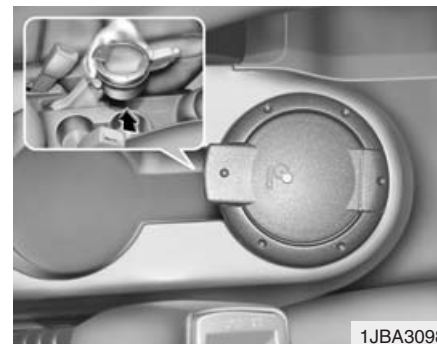

1JBA3098

Пепельницы (если оборудован)

Для того, чтобы воспользоваться пепельницей, откройте крышку.

Для того, чтобы извлечь пепельницу для ее опорожнения или чистки, потяните ее вверх и наружу.

⚠ ПРЕДУПРЕЖДЕНИЕ

- Использование
пепельницы

- Не пользуйтесь пепельницей в качестве контейнера для мусора.
- При попадании горячей сигареты или спички в пепельницу, в которой находятся воспламеняемые материалы может возникнуть пожар.

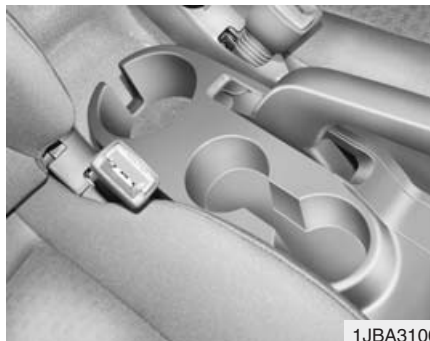

Держатель для стаканчика

Стаканы или баки с напитками можно поставить в держатель для стаканчика.

⚠ ПРЕДУПРЕЖДЕНИЕ

- горячие жидкости

- Во время движения не ставьте в держатели для стаканчика открытые стаканы с горячей жидкостью. При разлиии горячей жидкости Вы можете обжечься. Подобный ожог может привести к потере контроля над автомобилем.
- Во время движения автомобиля для снижения опасности ранения в случае аварии или неожиданной остановки, не вставляйте в держатель открытые бутылки, стаканы, банки итд.



Солнцезащитная заслонка

Воспользуйтесь солнцезащитной заслонкой для защиты от сильного солнечного света через передние или боковые стекла.

Чтобы воспользоваться солнцезащитной заслонкой, опустите ее.

Чтобы воспользоваться солнцезащитной заслонкой для зашлангивания бокового окна, опустите ее, вытяните из держателя (1) и передвиньте в сторону.

Чтобы воспользоваться зеркальцем опустите заслонку.

* ВНИМАНИЕ

- Верните солнцезащитную заслонку в первоначальное положение после использования.



Розетка (если оборудован)

Розетки разработаны для предоставления электротока мобильным телефонам или иному оборудованию, которые предназначены для работы в автомобиле. Устройства должны брать не более 10 ампер во время работы двигателя.

* ВНИМАНИЕ

- Пользуйтесь розеткой питания при работающем двигателе и всегда отключайте вилку от розетки после завершения пользования электроприбором. Пользование розеткой питания при выключенном двигателе или подключение электроприбора на несколько часов может привести к разряду аккумуляторной батареи.
- Используйте электрическое оборудование, которое имеет напряжение 12 V с силой тока 10 A.
- Включите кондиционер или обогреватель в минимальное положение при пользовании розеткой.
- Закройте крышку если Вы не пользуетесь оборудованием.
- Некоторые электронные устройства могут вызвать электромагнитные помехи при их подключении к розетке питания автомобиля. Эти устройства могут оказывать значительные помехи аудиосистеме и вызывать неисправную работу других электронных систем или устройств, используемых в вашем автомобиле.



Порты: для дополнительных устройств, USB и iPod (если оборудован)

Если автомобиль оснащен дополнительным и/или USB (универсальная последовательная шина) портом или iPod портом, вы можете использовать дополнительный порт для подключения аудиоустройств, USB-порт для подключения USB-устройств, а порт iPod - для подключения плеера iPod.

* ВНИМАНИЕ

При подключении портативных аудиоустройств к розетке во время воспроизведения возможно возникновение шумов. В этом случае используйте источник питания портативного аудиоустройства.



1JBA3103

Цифровые часы (если оборудован)

В случае отсоединения клемм аккумулятора или предохранителя запоминающего устройства снова установите время.

Если замок зажигания находится в положении ACC или ON кнопки часов действуют следующим образом:

- **ЧАСЫ:**

При нажатии пальцем, карандашом или другим подобным предметом на кнопку “Н” переведёте часы на 1 час вперёд.

- **МИНУТЫ:**

При нажатии пальцем, карандашом или другим подобным предметом на кнопку “М” переведёте часы на 1 минуту вперёд.

- **RESET (повторный набор):**

Чтобы нулировать показания минут, нажмите пальцем, шариковой авторучкой или другим подобным предметом на кнопку “R”. После чего произойдет установка точного показания определенного часа.

Например, при нажатии на кнопку “R” при показаниях времени между 9:01 и 9:29, дисплей будет переустановлен на 9:00.

9:01 ~ 9:29 => 9:00

9:30 ~ 9:59 => 10:00

СОЛНЕЧНАЯ КРЫША (ЕСЛИ ОБОРУДОВАН)



OJB039104

Если Ваш автомобиль оборудован данной функцией Вы можете передвинуть или высунуть ее с помощью кнопок управления солнечной крышей, которые находятся на верхней панели.

Солнечная крыша открывается или закрывается только при замке зажигания в положении “ON”.

* ВНИМАНИЕ

- После полного открытия или закрытия солнечной крыши не жмите на кнопки управления. Это может привести к повреждению мотора или системных составляющих.
- Солнечная крыша не может открыться если находится в положении наклона и не может переключиться в положение наклона при открытом или передвинутом положении.

Передвижение солнечной крыши

Автоматическое передвижение

Чтобы воспользоваться функцией автоматического передвижения, нажмите коротко (менее 0,4 секунды) SLIDE OPEN на верхней панели. Солнечная крыша передвинется до отказа. Для остановки солнечной крыши при движении крыши, нажмите на любую кнопку панели солнечной крыши.

Ручное открытие

Нажмите на кнопку SLIDE OPEN на верхней консоли и удерживайте ее нажатой до тех пор, пока люк в крыше в процессе открытия не займет требуемое положение.

Закрытие

Для закрытия солнечной крыши, нажмите кнопку TILT UP на верхней панели и держите ее до полного закрытия солнечной крыши.

Высовывание солнечной крыши

Автоматическое открытие высовыванием

Воспользуйтесь функцией автоматического открытия высовыванием нажатием кнопки (менее 0,4 секунды) TILT UP на верхней панели. Солнечная крыша высунется до полного открытия. Чтобы остановить солнечную крышу в любой момент нажмите кнопку управления солнечной крыши.

Ручное открытие высовыванием

Нажмите на кнопку TILT UP на верхней консоли и удерживайте ее нажатой до тех пор, пока люк в крыше не откроется до требуемого положения.

Закрытие

Чтобы закрыть солнечную крышу, нажмите кнопку SLIDE OPEN на верхней панели и держите до закрытия солнечной крыши.



1JBA3110

Солнечная заслонка

Солнечная заслонка откроется с помощью стеклянной панели автоматически после передвижки стеклянной панели. Вы закроете его вручную, если это нужно.

* ВНИМАНИЕ

- Не давите на кнопки управления солнечной крыши. Это может вызвать повреждение электромотора или составляющих.
- Периодически убирайте всю грязь накопившуюся на рельсах солнечной крыши.
- Если Вы пытаетесь открыть солнечную крышу, когда температура находится под точкой замерзания или если солнечная крыша покрыта снегом или льдом, стекло может поцарапаться а электромотор может повредиться.
- Люк в крыше устроен таким образом, что он сдвигается вместе с солнцезащитным козырьком. Не оставляйте солнцезащитный козырек закрытым, если люк в крыше открыт.

⚠ ПРЕДУПРЕЖДЕНИЕ

- Не высовывайте лицо или руки наружу через люк в крыше во время движения.
- Перед закрытием люка в крыше убедитесь в том, что руки и лицо находятся вне зоны его перемещения.

Ресетирование солнечной крыши

При отключении или разрядке аккумулятора автомобиля, Вам необходимо ресетировать солнечную крышу системы следующим образом:

1. Включите замок зажигания в положение ON.
2. Переведите солнечную крышу в максимальное положение TILT-UP с помощью соответствующего переключателя солнечной крыши.
3. После чего отпустите ее.
4. Нажмите еще один раз и удерживайте кнопку TILT UP нажатой до тех пор, пока солнечная крыша не вернется в исходное положение TILT UP осле того, как она будет поднята несколько выше максимального положения TILT UP.

После выполнения -система солнечной крыши -ресетирована.

ГРУЗОВАЯ СЕТКА (ЕСЛИ ОБОРУДОВАН)

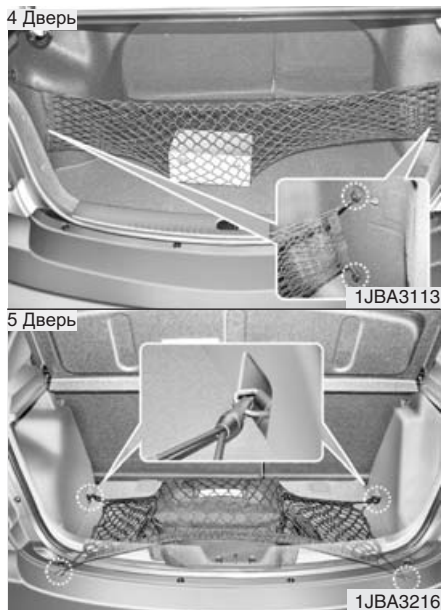

При перевозке груза в багажном отсеке следует данный груз фиксировать с помощью сетки во избежание сотрясений. Следует ввести крючки грузовой сетки в четыре кольца, расположенные в грузовом отсеке.

* ВНИМАНИЕ

Не допускается излишняя нагрузка грузовой сетки. Багаж может быть поврежден. Не кладите хрупкие предметы в багажный отсек в свободном положении перед ездой.

⚠ ПРЕДУПРЕЖДЕНИЕ

Во избежание травм глаз **НЕ** перетягивайте сеть. **ВСЕГДА** располагайте ваше лицо и тело вне траектории возврата сетки во время ее закрепления ее ремня на месте.

НЕ пользуйтесь сеткой для багажа, если на ремне имеются заметные на глаз признаки износа или повреждения.

ФИКСАТОР(Ы) ДЛЯ НАПОЛЬНЫХ КОВРИКОВ (ЕСЛИ УСТАНОВЛЕНЫ)

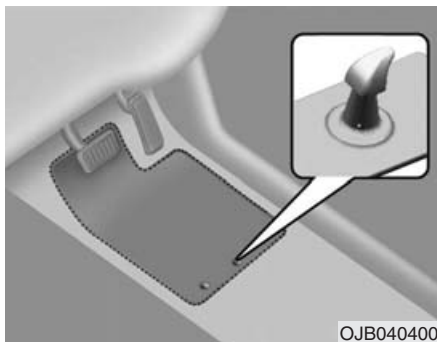

При использовании напольного коврика на напольном покрытии под передним креслом убедитесь, что он закреплен с помощью фиксатора (ов) для напольных коврик(ов) автомобиля. Это позволит предотвратить соскальзывание коврика вперед.

⚠ ПРЕДУПРЕЖДЕНИЕ

Должно быть соблюдено следующее, прежде чем устанавливать **ЛЮБОЙ** коврик для пола на транспортное средство.

- Перед использованием транспортного средства необходимо убедиться, что коврики для пола надежно закреплены пистонами (ами) крепления коврика.
- Не допускается использование коврика для пола, если его невозможно закрепить пистонами крепления коврика к транспортному средству.
- Недопустимо укладывать коврики друг друга (резиновый коврик поверх текстильного коврика, например). Всегда должен быть уложен только один коврик для пола.

(продолжение)

(продолжение)

ВНИМАНИЕ-Транспортное средство было изготовлено с пистонами крепления коврика со стороны водителя, которые предназначены для надежного крепления коврика к полу по месту установки. Для предотвращения заеданий при работе педали Kia рекомендует, чтобы на транспортном средстве использовались только коврики производства компании Kia.

АНТЕННА

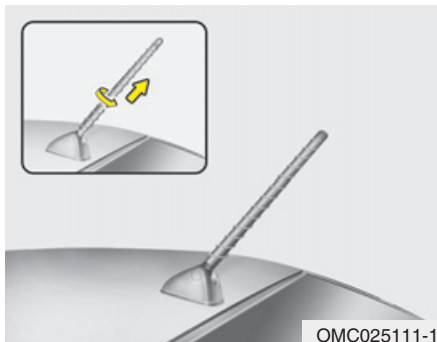

Антенна на крыше автомобиля (если оборудован)

Для приема радиосигналов и AM и FM-диапазонов в данном автомобиле используется мини-антенна.

Данная антенна может быть снята с автомобиля при мойке автомобиля.

ОСТОРОЖНО

- Если требуется проехать через ворота с крайне низкой высотой, необходимо предварительно снять антенну.
- Убедитесь в том, что перед началом автоматической мойки машины антенна убрана, в противном случае она может быть повреждена.
- Для обеспечения надлежащего качества приема сигнала при повторной установке антенны необходимо плотно затянуть антенну. Антенну можно снимать при парковке автомобиля и установки груза на багажник крыши.

ДИСТАНЦИОННОЕ УПРАВЛЕНИЕ АУДИОСИСТЕМОЙ (ЕСЛИ ОБОРУДОВАН)



Дистанционное управление аудиосистемой (при наличии)

Пульт дистанционного управления работой аудиосистемы на рулевом колесе, предназначен для повышения уровня безопасности при управлении автомобилем.

⚡ ОСТОРОЖНО

Не следует одновременно нажимать несколько кнопок пульта дистанционного управления.

VOLUME (VOL \uparrow + / \downarrow -) (1)

- Нажмите кнопку MUTE для выключения звука.
- Для включения звука нажмите кнопку MUTE еще один раз.

SEEK/PRESET (\wedge / \vee) (2)

При нажатии кнопки SEEK и ее удержании в течение 0,8 секунд и более она будет выполнять следующие функции в перечисленных ниже режимах.

Режим RADIO (радиоприемник)

Она будет работать в качестве кнопки автоматического поиска радиостанций (AUTO SEEK).

Режим CDP (CD-плеер)

Она будет работать в качестве кнопки быстрой перемотки (FF/REW).

Режим CDC (CD-чейнджер)

Она будет работать в качестве кнопки смены дисков (DISC UP/DOWN).

При нажатии кнопки SEEK и ее удержании в течение менее 0,8 секунд она будет выполнять следующие функции в перечисленных ниже режимах.

Режим RADIO (радиоприемник)

Она будет работать в качестве кнопки выбора заранее настроенных радиостанций (PRESET STATION).

Режим CDP (CD-плеер)

Она будет работать в качестве кнопки смены дорожек (TRACK UP/DOWN).

Режим CDC (CD-чейнджер)

Она будет работать в качестве кнопки смены дорожек (TRACK UP/DOWN).

MODE (3)

Нажмите на кнопку MODE для выбора режимов Radio (радиоприемник) или CD (компакт-диск).

MUTE (4)

- Воспользуйтесь кнопкой MUTE, чтобы отключить звук.
- Задействуйте кнопку MUTE еще раз, чтобы его включить.

Подробная информация по органам управления аудиосистемой приведена в данном разделе ниже.

АУДИОСИСТЕМА

* ВНИМАНИЕ

Если установить непредусмотренные конструкцией газоразрядные фары, то аудиосистема и электронные приборы транспортного средства могут работать со сбоями.

Прием в диапазоне FM

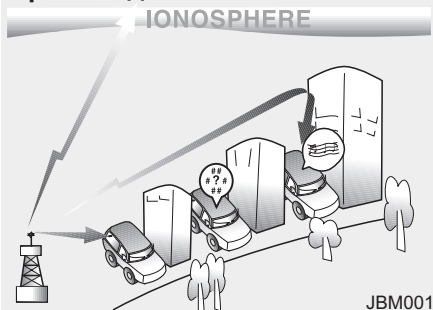

Принцип работы автомобильной аудиосистемы

Радиосигналы диапазонов AM и FM излучаются передатчиками с передающих мачт, расположенных на территории вашего города. Они принимаются радиоантенной вашего автомобиля. Сигнал затем поступает на радиоприемник и передается на громкоговорители вашего автомобиля.

Если ваш автомобиль находится в зоне уверенного приема радиосигнала, высококачественное оборудование вашей аудиосистемы обеспечивает наилучшее качество воспроизведения. Однако, в некоторых случаях сигнал в месте расположения вашего автомобиля может быть не таким сильным и качественным. Это может быть вызвано такими факторами, как расстояние до радиопередатчика, нахождение поблизости других сильных источников радиосигнала, а также присутствие поблизости зданий, мостов и других крупных препятствий.

Прием в диапазоне AM

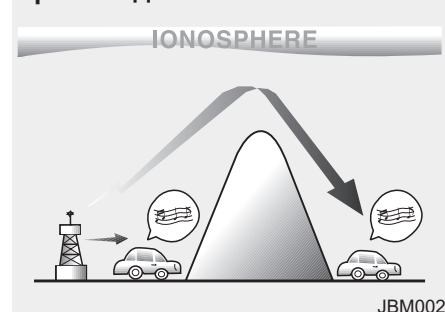

Радиосигналы диапазона AM могут приниматься на большем расстоянии по сравнению с радиосигналами диапазона FM. Это объясняется тем, что радиоволны диапазона AM имеют более низкую частоту. Эти низкочастотные радиоволны отличаются большой длиной волны и могут следовать за изогнутой поверхностью земли, вместо того, чтобы распространяться в атмосфере в пределах прямой видимости. Кроме того, они проникают в пространство за препятствиями и обеспечивают более эффективное покрытие сигналом.



Передатчики диапазона FM работают на высоких частотах, и волны не огибают земную поверхность. По этой причине прием радиостанций диапазона FM начинает ухудшаться уже на небольшом расстоянии от передатчика. Кроме того, на сигналы диапазона FM значительное влияние оказывают здания, горы и прочие препятствия. Эти помехи приему могут создать условия прослушивания, при которых вам будет казаться, что приемник неисправен. Следующие состояния являются нормальными и не являются признаком неисправности радио:

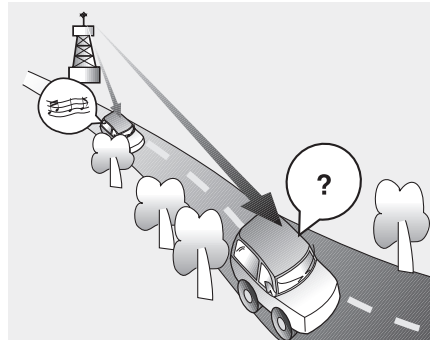

- **Затухание** - По мере того, как автомобиль удаляется от радиопередатчика, сигнал ослабевает и звук начинает затухать. В этом случае мы советуем вам выбрать другую станцию с более сильным сигналом.

- **Шум переменного/постоянного уровня** - Слабые сигналы диапазона FM или крупные препятствия между передатчиком и вашим радиоприемником могут нарушить прием сигнала и привести к шумам переменного/постоянного уровня. Для снижения влияния этих помех уменьшите уровень высоких частот до тех пор, пока источник помех не исчезнет.

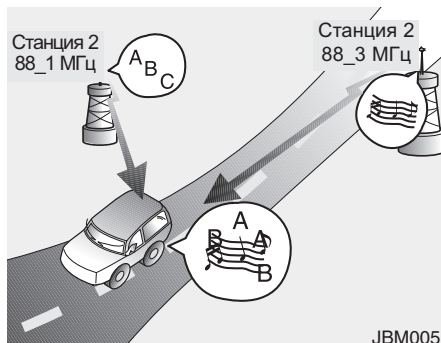

- **Переход к другой станции** - По мере ослабления сигнала в диапазоне FM приемник может перейти к воспроизведению другой близкой по частоте станции с более сильным сигналом. Это объясняется тем, что радиоприемник сконструирован так, чтобы принимать станцию с самым чистым сигналом. В этом случае выберите другую станцию с более сильным сигналом.

- **Борьба с многолучевым приемом** - Искажения или колебания уровня могут быть вызваны приемом радиосигналов с нескольких направлений. Это может быть вызвано как приемом прямого и отраженного сигналов одной и той же станции, или сигналов от двух разных станций, работающих на близких частотах. В этом случае настройте приемник на другую станцию с более сильным сигналом до тех пор, пока это состояние не прекратится.

Использование мобильного телефона или радиопереговорного устройства.

При использовании мобильного телефона в автомобиле аудиооборудование может издавать шум. Это не является признаком неисправности аудиооборудования. В этом случае пользуйтесь радиотелефоном на как можно большем расстоянии от аудиооборудования.

ОСТОРОЖНО

При использовании внутри автомобиля коммуникационной системы типа сотового телефона или радиопереговорного устройства необходимо оборудовать ее отдельной наружной антенной. Использование сотового телефона или радиопереговорного устройства только с их внутренними антеннами может нарушить нормальную работу электрической системы автомобиля и оказать отрицательное влияние на безопасность управления автомобилем.

ПРЕДУПРЕЖДЕНИЕ

Не пользуйтесь сотовым телефоном во время вождения. Для того, чтобы воспользоваться сотовым телефоном, остановите автомобиль в безопасном месте.

Уход за компакт-дисками (если оборудовано)

- Если температура внутри автомобиля является слишком высокой, откройте окна автомобиля для его вентиляции перед тем, как пользоваться автомобильной аудиосистемой.
- Несанкционированное копирование файлов в формате MP3/WMA/AAC/WAVE является незаконным (если оборудован M465, используйте только MP3/WMA, если оборудован M445, используйте только CD-DA). Используйте компакт-диски, изготовленные законными способами.
- Не наносите на компакт-диски такие летучие вещества, как бензол или растворитель, бытовые чистящие средства и магнитные спреи, используемые для аналоговых дисков.
- Для предотвращения возникновения на поверхности дисков повреждений держите и переносите компакт-диски только за кромки или за кромки центрального отверстия.
- Перед проигрыванием протирайте поверхность диска куском чистой материи (направление протирки - от центра к наружным краям).
- Не повреждайте поверхность диска и не приклеивайте к ней куски клейкой ленты или бумаги.
- Не допускайте установки в проигрыватель компакт-дисков каких-либо носителей помимо компакт-дисков (кроме того, не устанавливайте одновременно более одного диска).
- Убирайте компакт-диски в коробки после использования для предотвращения воздействия на них пыли и возникновения царапин.
- В зависимости от типа компакт-диска (CD-R/CD-RW), некоторые компакт-диски могут неисправно работать в аудиосистеме вашего автомобиля. Если вы продолжите использовать эти компакт-диски, это может привести к неисправной работе аудиосистемы вашего автомобиля.

* ВНИМАНИЕ

- Воспроизведение несовместимого аудио компакт-диска, защищенного от копирования

Некоторые защищенные от копирования компакт-диски, не отвечающие международным стандартам на аудио компакт-диски («Красная книга»), могут не воспроизводиться аудиосистемой вашего автомобиля. Пожалуйста, обратите внимание на то, что если при попытке воспроизведения защищенного от копирования компакт-диска проигрыватель компакт-дисков вашей аудиосистемы не обеспечивает ожидаемого качества, это может быть вызвано этими дисками, а не неисправностью самой аудиосистемы. Пожалуйста, замените эти компакт-диски.

РАДИО, УСТАНОВКА, РЕГУЛИРОВКА ГРОМКОСТИ (РА910G, ОБЩАЯ МОДЕЛЬ)



1. Кнопка выбора AM-диапазонов
2. Кнопка выбора FM-диапазонов
3. Кнопка автоматического выбора канала
4. Кнопка Питание ВКЛ/ВЫКЛ (Power ON/OFF) и Регулировка громкости (Volume Control)
5. Кнопка ускоренного выбора
6. Ручка ручного выбора канала и регулирования качества звука
7. Кнопка УСТАНОВКА (SET UP)
8. Кнопка АВТОСОХРАНЕНИЕ (AUTO STORE)

РАДИО, УСТАНОВКА, РЕГУЛИРОВКА ГРОМКОСТИ (РА910Е, ЕВРОПЕЙСКАЯ МОДЕЛЬ)



1. Кнопка выбора AM-диапазонов
2. Кнопка выбора FM-диапазонов
3. Кнопка автоматического выбора канала
4. Кнопка Питание ВКЛ/ВЫКЛ (Power ON/OFF) и Регулировка громкости (Volume Control)
5. Кнопка ускоренного выбора
6. Ручка ручного выбора канала и регулирования качества звука
7. Кнопка УСТАНОВКА (SET UP)
8. Кнопка АВТОСОХРАНЕНИЕ (AUTO STORE)
9. Кнопка СИСТЕМА АВТОМ. ПОИСКА КАНАЛОВ / ПАПКА (PTY(FLDR))
10. Кнопка выбора СООБЩЕНИЯ О ДВИЖЕНИИ НА ДОРОГАХ (ТА)

1. Кнопка выбора AM-диапазонов

• ОБЩАЯ МОДЕЛЬ

Нажатием кнопки [AM] выбирается диапазон AM. На жидкокристаллическом дисплее отображается режим AM.

• ЕВРОПЕЙСКАЯ МОДЕЛЬ

С помощью данной кнопки включается режим AM, а при последующих нажатиях диапазоны переключаются в следующем порядке: MW → LW → ... → MW...

2. Кнопка выбора FM-диапазонов

Включает FM-режим и переключает между диапазонами FM1 и FM2 при каждом нажатии.

3. Кнопка автоматического выбора канала

• При нажатии кнопки [SEEK ^] частота настройки увеличивается для автоматического выбора канала.

Если ни один канал не найден, происходит остановка на предыдущей частоте.

• При нажатии кнопки [TRACK v] частота настройки уменьшается для автоматического выбора канала. Происходит остановка на предыдущей частоте, если ни один канал не найден.

4. Кнопка Питание ВКЛ/ВЫКЛ (Power ON/OFF) и Регулировка громкости (Volume Control)

Включает и выключает устройство при установке КЛЮЧА ЗАЖИГАНИЯ в положение ВСПОМ. (ACC) или ВКЛ (ON). Увеличивает громкость звука при повороте по часовой стрелке, уменьшает при повороте против часовой стрелки.

5. Кнопка ускоренного выбора

Для воспроизведения канала, сохраненного на кнопках [1]~[6], нажмите и удерживайте нажатой менее 0,8 секунд соответствующую кнопку.

Для сохранения текущего канала нажмите и удерживайте нажатой более 0,8 секунд соответствующую кнопку. После сохранения раздается звуковой сигнал.

6. Ручка ручного выбора канала и регулирования качества звука

При прослушивании радио поворот этой ручки обеспечивает ручную перестройку частоты. Поворот по часовой стрелке приводит к увеличению частоты, а против часовой стрелки - к уменьшению частоты.

Нажатие кнопки обеспечивает переход между режимами BASS, MIDDLE, TREBLE, FADER и BALANCE TUNE. Выбранный режим отображается на дисплее. После выбора каждого режима настройка выполняется путем вращения ручки регулировки громкости по или против часовой стрелки.

Регулировка низких частот (BASS)

Для увеличения уровня низких частот тембра ручку BASS следует вращать по часовой стрелке, для уменьшения - против часовой стрелки.

Регулировка средних частот (MIDDLE)

Для увеличения уровня средних частот тембра ручку MIDDLE следует вращать по часовой стрелке, для уменьшения - против часовой стрелки.

Регулировка высоких частот (TREBLE)

Для увеличения уровня высоких частот тембра ручку TREBLE следует вращать по часовой стрелке, для уменьшения - против часовой стрелки.

Регулировка продольного баланса (FADER)

Вращение этой ручки по часовой стрелке приводит к увеличению уровня громкости динамиков, расположенных сзади (при этом уровень громкости передних динамиков будет становиться ниже). Вращение этой ручки против часовой стрелки приводит к увеличению уровня громкости динамиков, расположенных спереди (при этом уровень громкости задних динамиков будет становиться ниже).

Регулировка баланса (BALANCE)

Вращение этой ручки по часовой стрелке приводит к увеличению уровня громкости динамиков, расположенных справа (при этом уровень громкости левых динамиков будет становиться ниже). Вращение этой ручки против часовой стрелки приводит к увеличению уровня громкости динамиков, расположенных слева (при этом уровень громкости правых динамиков будет становиться ниже).

7. Кнопка УСТАНОВКА (SET UP)

• ОБЩАЯ МОДЕЛЬ

Нажмите эту кнопку для включения режима настройки ПРОКРУТКА ТЕКСТА и РЕГУЛИРОВКА ГРОМКОСТИ в зависимости от скорости (РГЗС).

Если в течение 5 секунд после нажатия кнопки не предпринимается никаких действий, выполняется возврат в режим воспроизведения.

(В режиме УСТАНОВКА (SET UP) для перемещения между элементами используйте функции влево, вправо и НАЖАТЬ (PUSH) кнопки НАСТРОЙКА (TUNE).)

Настраиваемый пункт изменяется в порядке TEXT SCROLL ↔ RETERN...

• ЕВРОПЕЙСКАЯ МОДЕЛЬ

Необходимо нажать эту кнопку для перехода к опции RDS, в режим настройки TEXT SCROLL и SDVC. Если в течение 5 секунд после нажатия кнопки никакого действия не выполняется, происходит возврат в режим воспроизведения.

(После задания режима настройки переход между позициями осуществляется функциями «влево», «вправо» и PUSH кнопки [TUNE]).

Позиции настройки меняются в следующем порядке: TEXT SCROLL ↔ SDVC ↔ AF ↔ RDS NEWS ↔ REGION ↔ TA VOL...

8. Кнопка АВТОСОХРАНЕНИЕ (AUTO STORE)

При нажатии автоматически выбирает и сохраняет каналы с максимальным уровнем сигнала на кнопки ПРОГРАММА (PRESET) (1~6) и воспроизводит канал, сохраненный на кнопке ПРОГРАММА1 (PRESET1).

Если после АВТОСОХРАНЕНИЯ (AST) не были сохранены ни один канал, воспроизводится предыдущий канал.

9. Кнопка СИСТЕМА АВТОМ. ПОИСКА КАНАЛОВ / ПАПКА (PTY(FLDR))

- Перемещение кнопки [FOLDER ∨] выбирает тип ширококвещательной программы RDS.
- Перемещение кнопки [PTY ^] выбирает тип ширококвещательной программы RDS.

10. Кнопка выбора СООБЩЕНИЯ О ДВИЖЕНИИ НА ДОРОГАХ (TA)

В режимах FM, КОМПАКТ-ДИСК (CD) и ДОП. УСТРОЙСТВО (AUX) включает и выключает прием каналов сообщений о движении на дорогах (TA) системы радиосообщений RDS.

CDP, AUX (РА910G, ОБЩАЯ МОДЕЛЬ)



1. Приемник CD
2. Кнопка извлечения CD
3. Кнопка выбора CD
4. Кнопка выбора режима проигрывания со вспомогательного входа AUX
5. Кнопка автоматического выбора дорожки
6. Кнопка СЛУЧАЙНОЕ ВОСПРОИЗВЕДЕНИЕ (RANDOM)
7. Кнопка ПОВТОР (REPEAT)
8. Ручка поиска и кнопка ввода
9. Кнопка перемещения между папками
10. Кнопка ИНФОРМАЦИЯ (INFO)
11. Кнопка СКАНИРОВАНИЕ (SCAN)
12. Индикатор CD

CDP, AUX (РА910Е, ЕВРОПЕЙСКАЯ МОДЕЛЬ)



1. Приемник CD
2. Кнопка извлечения CD
3. Кнопка выбора CD
4. Кнопка выбора режима проигрывания со вспомогательного входа AUX
5. Кнопка автоматического выбора дорожки
6. Кнопка СЛУЧАЙНОЕ ВОСПРОИЗВЕДЕНИЕ (RANDOM)
7. Кнопка ПОВТОР (REPEAT)
8. Ручка поиска и кнопка ввода
9. Кнопка перемещения между папками
10. Кнопка ИНФОРМАЦИЯ (INFO)
11. Кнопка СКАНИРОВАНИЕ (SCAN)
12. Индикатор CD

1. Приемник CD

Вставьте диск печатной стороной вверх и аккуратно вдавите его вовнутрь. Когда ключ зажигания находится в положении ACC или ON, и питание выключено, питание автоматически включается и компакт-диск загружается. Данный проигрыватель компакт-дисков поддерживает компакт диски диаметром 12 см. Но при загрузке компакт-диска с видеопрограммой или данными отобразится сообщение “Reading Error” (“Ошибка чтения”), и диск будет выдвинут.

2. Кнопка извлечения компакт-диска

Для выброса диска во время воспроизведения необходимо нажать эту кнопку менее чем на 0,8 с. Кнопка активна, если переключатель зажигания находится в позиции «выкл.».

3. Кнопка выбора режима воспроизведения компакт-диска

Если CD загружен, происходит переключение в режим воспроизведения CD. Если CD не загружен, в течение 3 с отображается сообщение «No Disc», и происходит возврат к предыдущему режиму.

4. Кнопка выбора режима проигрывания со вспомогательного входа AUX

Если подключено дополнительное устройство, происходит переход в режим AUX для воспроизведения сигнала от дополнительного устройства.

Если дополнительного устройства не подключено, в течение 3 с отображается сообщение «No Media», и происходит возврат к предыдущему режиму.

5. Кнопка автоматического выбора дорожки

- Нажмите кнопку [SEEK √] и удерживайте ее нажатой менее 0,8 секунд для воспроизведения текущей композиции с начала.
- Нажмите кнопку [SEEK √], удерживайте ее нажатой менее 0,8 секунд и затем нажмите еще раз в течение 1 секунд для воспроизведения предыдущей композиции.
- Нажмите кнопку [SEEK √] и удерживайте ее нажатой более 0,8 секунд для быстрого поиска в текущей композиции в обратном направлении с воспроизведением звука.
- Нажмите кнопку [SEEK ^] и удерживайте ее нажатой менее 0,8 секунд для воспроизведения следующей композиции.
- Нажмите кнопку [SEEK ^] и удерживайте ее нажатой более 0,8 секунд для быстрого поиска в текущей композиции с воспроизведением звука.

6. Кнопка случайного выбора композиции

Нажать эту кнопку менее чем на 0,8 с для активации режима «RDM», и более чем на 0,8 с для активации режима «ALL RDM».

- RDM: Файлы/композиции в текущей папке/на текущем диске проигрываются в случайной последовательности.
- ALL RDM (только MP3/WMA): Все файлы на текущем диске проигрываются в случайной последовательности.

7. Кнопка повторного воспроизведения

Нажать эту кнопку менее чем на 0,8 с для активации режима «RPT», и более чем на 0,8 с для активации режима «FLD RPT».

- RPT: Повторное воспроизведение текущего файла/композиции.
- FLD RPT (только MP3/WMA): Повторное воспроизведение всех файлов в папке.

8. Ручка поиска и кнопка ввода

Поверните ручку по часовой стрелке для отображения на дисплее композиций, следующих за текущей композицией.

Поверните ручку против часовой стрелки для отображения на дисплее предыдущих композиций. Нажмите кнопку для перехода и воспроизведения выбранного произведения.

9. Кнопка перемещения между папками

- Открывает кнопку [FOLDER ∨] подпапки текущей папки и инициирует отображение первой песни в папке. Нажмите ручку TUNE/ENTER для перемещения к папке, отображенной на дисплее. Начнется воспроизведение первой композиции в папке.

- Открывает кнопки [PTY ^], [FOLDER ^] папки высшего уровня и инициирует отображение первой песни в папке. Нажмите ручку TUNE/ENTER для перемещения к папке, отображенной на дисплее.

10. Кнопка INFO (информация)

При каждом нажатии кнопки отображается следующая информация о текущем файле/треке компакт-диска:

- CDDA: DISC TITLE → DISC ARTIST → TRACK TITLE → TRACK ARTIST → TOTAL TRACK... (название диска - исполнитель - название трека - исполнитель трека - всего треков...)

- MP3/WMA: FILE NAME → TITLE → ARTIST → ALBUM → FOLDER NAME → TOTAL FILE... (название файла - заголовок - исполнитель - альбом - название папки - всего файлов...) (не отображается при отсутствии информации на диске)

11. Кнопка воспроизведения найденного трека

Обеспечивает воспроизведение в течение 10 с каждого произведения на диске. Для выхода из этого режима необходимо еще раз нажать эту кнопку.

12. Индикатор CD

Если переключатель зажигания находится в позиции ON или ACC, а компакт-диск загружен в слот, включается подсветка индикатора. Если компакт-диск выдвинут, подсветка отключается.

МЕРЫ ПРЕДОСТОРОЖНОСТИ ПРИ ИСПОЛЬЗОВАНИИ USB-УСТРОЙСТВА

- При использовании внешнего USB-устройства убедитесь, что при запуске автомобиля оно не установлено. Устройство следует установить после запуска двигателя.
- Если двигатель запускается при установленном USB-устройстве, оно может быть повреждено. (USB не является ESA)
- При запуске или выключении двигателя автомобиля не следует подключать внешнее USB-устройство, - в этом случае оно может не работать.

(Продолжение)

(Продолжение)

- Неоригинальные файлы форматов MP3 или WMA могут не воспроизводиться.

1) Возможно воспроизведение MP3 файлов только со степенью сжатия от 8 кбит/с до 320 кбит/с.

2) Возможно воспроизведение файлов формата WMA только со степенью сжатия от 8 кбит/с до 320 кбит/с.

- Примите необходимые меры предосторожности в отношении статического электричества при установке и снятии внешнего USB-устройства.
- Плеер с функцией прямого кодирования звука в MP3-формат не распознается.

(Продолжение)

(Продолжение)

- В зависимости от состояния внешнего USB-устройства, при подключении это устройство может не распознаваться.
- Когда настройка количества байт на сектор внешних USB-устройств не равна 512 или 2048 байтам, устройство не будет распознано.
- Только USB-устройство, отформатированное под файловые системы FAT 12/16/32.
- Устройство USB без аутентификации USB IF (форума реализаторов) может не быть распознано.
- Не допускайте контакта вывода USB с человеческим телом и любыми предметами

(Продолжение)

(Продолжение)

- Частая установка и снятие USB-устройства в течение короткого периода времени может повредить устройство.
- При установке и снятии USB-устройства возможно появление странного шума.
- Не следует отсоединять внешнее USB-устройство во время воспроизведения в режиме USB, в этом случае можно повредить устройство или нарушить его работоспособность. Производите установку/подключение внешнего USB-устройства при выключенном двигателе или в другом режиме воспроизведения.

(Продолжение)

(Продолжение)

- В зависимости от типа и емкости внешнего USB-устройства или типа хранения файлов, на распознавание устройства требуется различное время. Это не является неисправностью; необходимо подождать некоторое время.
- USB-устройство предназначено исключительно для воспроизведения музыкальных файлов.
- Использование USB-устройств, таких как зарядное устройство или обогреватель, в случае использования стандарта USB I/F может привести к снижению эксплуатационных характеристик или возникновению неполадок.

(Продолжение)

(Продолжение)

- При использовании отдельно приобретенных устройств, таких как концентратор USB, аудиосистема вашего авто-мобиля может не распознать USB-устройство. Подключайте USB-устройство непосредственно к мультимедийному терминалу автомобиля.
- Если USB устройство разделено на логические диски, автомобильной аудио системой распознаются только музыкальные файлы на диске наивысшим приоритетом.
- Такие устройства как MP3-проигрыватель/Мобильный телефон/Цифровая камера, которые не распознаются стандартом USB IF, могут не распознаться.

(Продолжение)**(Продолжение)**

- Устройства USB, кроме стандартизированных товаров (USB с металлическим покрытием) могут не распознаться.
- USB считывающее устройство флэш-памяти (такие как CF, SD, microSD, пр.) или внешние устройства типа HDD могут не распознаться.
- Музыкальные файлы, защищенные ОЦП (ОРГАНИЗАЦИЯ ЦИФРОВЫХ ПРАВ), не распознаваемы. Информация на USB памяти может быть потеряна во время использования этого АУДИО, рекомендуется производить резервное копирование важной информации.

(Продолжение)**(Продолжение)**

- Пожалуйста, не используйте продукты USB памяти, которые могут использоваться в качестве цепочки для ключей и аксессуаров для мобильных телефонов, так как они могут повредить вход USB.
- Пожалуйста, используйте только продукты штепсельного соединения, указанные ниже.



ИСПОЛЬЗОВАНИЕ USB (РА910G, ОБЩАЯ МОДЕЛЬ)



ИСПОЛЬЗОВАНИЕ USB (РА910Е, ЕВРОПЕЙСКАЯ МОДЕЛЬ)



1. Кнопка выбора USB
2. Кнопка перемещения треков
3. Кнопка случайного режима воспроизведения
4. Кнопка повторения
5. Ручка поиска и кнопка ввода
6. Кнопка перемещения по папкам
7. Кнопка информации (INFO)
8. Кнопка сканирования (SCAN)

1. Кнопка выбора USB

Если подключено USB-устройство, происходит переход из любого другого режима в режим USB для проигрывания композиций, хранящихся в USB-накопителе.

Если дополнительного устройства не подключено и не загружен CD, в течение 3 с отображается сообщение «No Media» и происходит возврат к предыдущему режиму.

2. Кнопка перемещения по трекам

- Нажать кнопку [TRACK \] в течение менее 0,8 с для воспроизведения текущего произведения с начала. Нажать кнопку менее чем на 0,8 с и затем нажать ее снова на 1 с для перемещения к предыдущему произведению и проигрывания его. Удерживать кнопку в течение 0,8 секунд или более для быстрого проигрывания композиции в обратном направлении.

- Нажать кнопку [SEEK ^] менее чем на 0,8 с для перехода к следующему треку. Нажать кнопку на 0,8 с или более для проигрывания композиции в прямом направлении на повышенной скорости.

3. Кнопка выбора режима Случайный выбор (RANDOM)

Нажать эту кнопку менее чем на 0,8 с для активации режима «RDM», и более чем на 0,8 с для активации режима «ALL RDM».

- RDM: Файлы/композиции в текущей папке проигрываются в случайной последовательности.
- ALL RDM: Все файлы на USB-устройстве проигрываются в случайной последовательности.

4. Кнопка повторного воспроизведения

Нажать эту кнопку менее чем на 0,8 с для активации режима «RPT», и более чем на 0,8 с для активации режима «FLD RPT».

- RPT: Повторное воспроизведение текущего файла/композиции.
- FLD RPT: Повторное воспроизведение всех файлов в папке.

5. Ручка поиска и кнопка ввода

Поверните ручку по часовой стрелке для отображения на дисплее композиций, следующих за текущей композицией.

Поверните ручку против часовой стрелки для отображения на дисплее композиций, предшествующих воспроизводимой. Нажмите кнопку для перехода к и воспроизведения выбранного произведения.

6. Кнопка перемещения между папками

- Открывает кнопку [FOLDER √] подпапки текущей папки и инициирует отображение первой песни в папке.

Нажмите ручку TUNE/ENTER для перемещения к папке, отображенной на дисплее.. Начнется воспроизведение первой композиции в папке.

- Открывает кнопку [CAT ^] папки высшего уровня и инициирует отображение первой песни в папке. Нажмите ручку TUNE/ENTER для перемещения к папке, отображенной на дисплее.

7. Кнопка выбора режима Информация

При нажатии кнопки на дисплее отображается информация о текущем проигрываемом файле в следующей последовательности FILE NAME → TITLE → ARTIST → ALBUME → FOLDER NAME → TOTAL FILE... (название файла - заголовок - исполнитель - альбом - название папки - всего файлов - нормальное отображение - имя файла...) (Если в файле не содержится информации о произведении, информация не отображается)

8. Кнопка выбора режима Поиск (SCAN)

При нажатии данной кнопки проигрывается 10 секунд каждой из композиций, содержащихся на USB-носителе.

Чтобы отключить сканирование, нажмите кнопку еще раз.

ЭКСПЛУАТАЦИЯ iPod (РА910G, ОБЩАЯ МОДЕЛЬ)

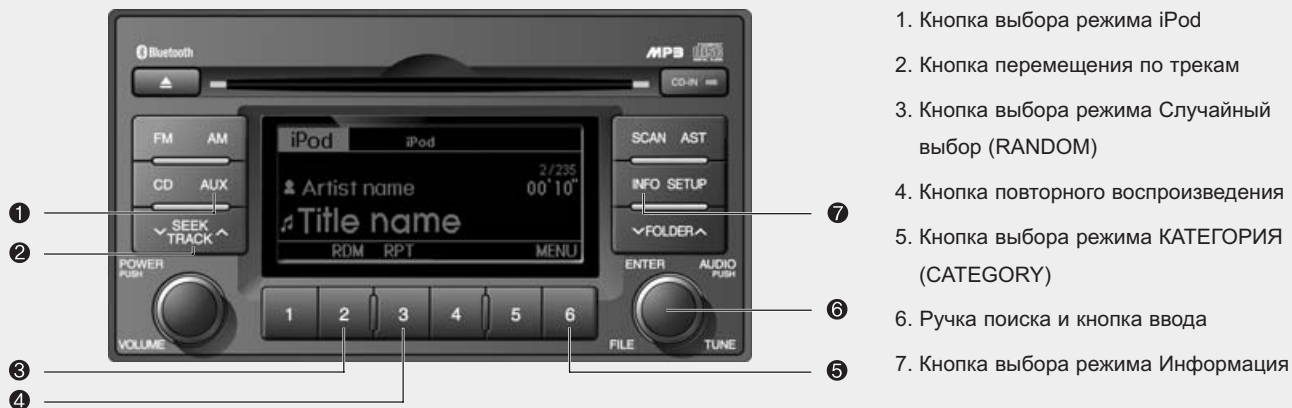

* iPod является зарегистрированным товарным знаком Apple Inc.

ЭКСПЛУАТАЦИЯ iPod (РА910Е, ЕВРОПЕЙСКАЯ МОДЕЛЬ)



1. Кнопка выбора режима iPod
2. Кнопка перемещения по трекам
3. Кнопка выбора режима Случайный выбор (RANDOM)
4. Кнопка повторного воспроизведения
5. Кнопка выбора режима КАТЕГОРИЯ (CATEGORY)
6. Ручка поиска и кнопка ввода
7. Кнопка выбора режима Информация

* iPod является зарегистрированным товарным знаком Apple Inc.

Вариант подключения отдельного кабеля iPod к многоконтактному соединителю внутри консоли справа от сидения водителя. Если iPod подключен, в верхнем левом углу экрана дисплея будет отображаться пиктограмма «iPod».

1. Кнопка выбора режима iPod

Если подключено устройство iPod, происходит переход из режима CD для проигрывания композиций, хранящихся в устройстве iPod. Если дополнительное устройство не подключено и не загружен CD, в течение 3 с отображается сообщение «No Media», и происходит возврат к предыдущему режиму.

2. Кнопка перемещения по трекам

- Нажать кнопку [TRACK ∨] в течение менее 0,8 с для воспроизведения текущего произведения с начала. Нажать кнопку менее чем на 0,8 с и затем нажать ее снова на 1 с для перемещения к предыдущему произведению и проигрывания его. Удерживайте кнопку в течение 0,8 секунд или более для быстрого проигрывания композиции в обратном направлении.
- Нажать кнопку [SEEK ^] менее чем на 0,8 с для перехода к следующему треку. Удерживайте кнопку в течение 0,8 секунд или более для быстрого проигрывания композиции в прямом направлении.

3. Кнопка выбора режима Случайный выбор (RANDOM)

Удерживайте кнопку менее 0,8 секунд для выбора режима случайного проигрывания композиций в текущей категории или для выхода из этого режима. Удерживайте кнопку более 0,8 секунд для случайного воспроизведения всех композиций альбома, записанного в устройстве iPod. Чтобы отключить данный режим, нажмите кнопку еще раз.

4. Кнопка повторного воспроизведения

При нажатии кнопки происходит повторное воспроизведение текущей композиции.

5. Кнопка выбора режима КАТЕГОРИЯ (CATEGORY)

При нажатии данной кнопки происходит переход на категорию выше той, которая в данный момент воспроизводится iPod.

Для перехода (воспроизведения) к отображаемой категории (композиции), необходимо нажать MENU (preset6). При этом появится возможность поиска во вложенной подкатегории текущей категории.

В iPod используется следующий порядок категорий: SONG (песня), ALBUMS (альбомы), ARTISTS (исполнители), GENRES (жанры) и iPod.

6. Ручка поиска и кнопка ввода

При повороте кнопки по часовой стрелке на дисплее отображаются композиции (категории), следующие за текущей композицией или категорией (того же уровня).

При повороте ручки против часовой стрелки на дисплее отображаются композиции (категории), предшествующие текущей композиции или категории (того же уровня).

При нажатии кнопки произойдет переход к выбранной композиции в отображаемой категории и ее воспроизведение.

7. Кнопка выбора режима Информация

При нажатии кнопки на дисплее отображается информация о текущем проигрываемом файле в следующей последовательности
НАЗВАНИЕ ФАЙЛА
ИСПОЛНИТЕЛЬ → АЛЬБОМ →
НОРМАЛЬНОЕ ОТОБРАЖЕНИЕ →
НАЗВАНИЕ ФАЙЛА → ... (Если в файле не содержится информации о произведении, информация не отображается)

* ПРИМЕЧАНИЕ ПО ИСПОЛЬЗОВАНИЮ ЦИФРОВОГО ПЛЕЕРА iPod

- Некоторые модели iPod могут не поддерживать протокол обмена данными, и по этой причине файлы не будут воспроизводиться. (Поддерживаемые модели плееров: Mini, 4G, Photo, Nano, 5G).
- Порядок поиска и воспроизведения песен, находящихся в плеере iPod, может отличаться от порядка поиска в аудиосистеме.
- Если вследствие неисправности плеер iPod выходит из строя, его необходимо перенастроить. (Информация по перенастройке плеера находится в руководстве по iPod).
- Возможны сбои в работе iPod при разряженной батарее.

МЕРЫ ПРЕДОСТОРОЖНОСТИ ПРИ ИСПОЛЬЗОВАНИИ УСТРОЙСТВА iPod

- Вам потребуется особый кабель электропитания, предназначенный специально для iPod, чтобы с помощью кнопок аудиосистемы управлять iPod. Использование кабеля ПК, предоставляемого компанией Apple, может привести к сбою работоспособности, поэтому не следует использовать данный кабель в автомобиле.
- Во время подключения кабеля iPod должен полностью войти в гнездо устройства, не нарушая коммуникации.

(Продолжение)

(Продолжение)

- Во время настройки звуковых эффектов плеера iPod и аудиосистемы, звуковые эффекты обоих устройств будут перекрывать друг друга и вследствие этого возможно ухудшение или искажение качества звука.
- Во время настройки уровня громкости аудиосистемы выключите эквалайзер плеера iPod, а во время использования эквалайзера плеера iPod выключайте эквалайзер аудиосистемы.
- Когда кабель iPod подсоединен, систему можно переключить в режим AUX даже без iPod, и при этом возможно появление шума. Отсоедините кабель iPod, если устройство iPod не используется.

(Продолжение)

(Продолжение)

- Когда iPod не используется аудио системой, кабель iPod необходимо удалять из устройства для iPod. Дисплей iPod может не отображаться.

РАДИО, УРОВЕНЬ ГРОМКОСТИ, УПРАВЛЕНИЕ АУДИО СИГНАЛОМ (H800)



1. Кнопка выбора диапазона FM/AM
2. Кнопка ВКЛ/ВЫКЛ питания и регулятор уровня громкости
3. Кнопка автоматического выбора каналов
4. Кнопка Preset (предварительной установки)
5. Кнопка BSM (запоминание лучших станций)
6. Регулятор ручного выбора каналов и качества звучания

1. Кнопка выбора диапазона FM/AM

При каждом нажатии кнопки [FM/AM] производится выбор диапазона FM/AM и переключение с одного поддиапазона на другой в следующей последовательности: FM1 → FM2 → AM → ... → FM1... На ЖК дисплее отображается режим FM/AM.

2. Кнопка ВКЛ/ВЫКЛ питания и регулятор уровня громкости

Включение/выключение устройства, если КЛЮЧ ЗАЖИГАНИЯ установлен в положение «ACC» или «ON».

При повороте регулятора вправо происходит повышение уровня громкости звучания, при повороте влево — понижение.

3. Кнопка автоматического выбора каналов

- При нажатии кнопки [SEEK ^] происходит автоматический поиск канала по частоте в сторону увеличения. Если канал не найден, то функция поиска останавливается на предыдущей найденной частоте.
- При нажатии кнопки [TRACK v] происходит автоматический поиск канала по частоте в сторону уменьшения. Если канал не найден, то функция поиска останавливается на предыдущей найденной частоте.

4. Кнопка Preset (предварительной установки)

Нажмите кнопку от [1] до [6] менее, чем на 0,8 секунды, чтобы включить воспроизведение соответствующего ранее сохраненного канала. Нажмите и удерживайте в нажатом положении более 0,8 секунд, до появления звукового сигнала, кнопку предварительной установки, чтобы сохранить воспроизводимый в данный момент канал под соответствующей кнопкой.

5. Кнопка BSM (запоминание лучших станций)

При нажатии этой кнопки происходит автоматический поиск и сохранение параметров каналов с максимальным качеством приема под кнопками [PRESET] от [1] до [6], и включается воспроизведение канала, сохраненного под кнопкой PRESET1. Если после нажатия кнопки BSM ни один канал не сохранен, то включается воспроизведение предыдущего канала.

6. Регулятор ручного выбора каналов и качества звучания

С помощью этого регулятора во время воспроизведения радио можно регулировать частоту в ручном режиме. При вращении регулятора по часовой стрелке происходит увеличение частоты, а при вращении против часовой стрелки – уменьшение.

При нажатии на эту кнопку происходит переключение следующих режимов: BASS (низкие частоты), TREBLE (высокие частоты), FADER (баланс передних и задних громкоговорителей) и BALANCE (баланс левых и правых громкоговорителей). Выбранный режим отображается на дисплее.

Выберите режим, а затем вращением регулятора «Управление аудио сигналом» по часовой стрелке или против часовой стрелки отрегулируйте качество приема.

Регулятор BASS (низкие частоты)

Для повышения уровня низких частот поверните регулятор BASS по часовой стрелке, а для понижения — против часовой стрелки.

Регулятор TREBLE (высокие частоты)

Для повышения уровня высоких частот поверните регулятор TREBLE по часовой стрелке, а для понижения — против часовой стрелки.

Регулятор FADER (баланс передних и задних громкоговорителей)

Чтобы усилить звучание задних громкоговорителей, поверните регулятор по часовой стрелке (звучание передних громкоговорителей станет тише).

При вращении регулятора против часовой стрелки происходит усиление звучания передних громкоговорителей (звучание задних громкоговорителей станет тише).

Регулятор BALANCE (баланс левых и правых громкоговорителей)

Чтобы усилить звучание правых громкоговорителей, поверните регулятор по часовой стрелке (звучание левых громкоговорителей станет тише). При вращении регулятора против часовой стрелки происходит усиление звучания левых громкоговорителей (звучание правых громкоговорителей станет тише).

МЕРЫ ПРЕДОСТОРОЖНОСТИ ПРИ ИСПОЛЬЗОВАНИИ USB-УСТРОЙСТВА

- При использовании внешнего USB-устройства убедитесь, что при запуске автомобиля оно не установлено. Устройство следует установить после запуска двигателя.
- Если двигатель запускается при установленном USB-устройстве, оно может быть повреждено. (USB не является ESA)
- При запуске или выключении двигателя автомобиля не следует подключать внешнее USB-устройство, - в этом случае оно может не работать.

(Продолжение)

(Продолжение)

- Неоригинальные файлы форматов MP3 или WMA могут не воспроизводиться.
 - 1) Возможно воспроизведение MP3 файлов только со степенью сжатия от 8 кбит/с до 320 кбит/с.
 - 2) Возможно воспроизведение файлов формата WMA только со степенью сжатия от 8 кбит/с до 320 кбит/с.
- Примите необходимые меры предосторожности в отношении статического электричества при установке и снятии внешнего USB-устройства.
- Плеер с функцией прямого кодирования звука в MP3-формат не распознается.

(Продолжение)

(Продолжение)

- В зависимости от состояния внешнего USB-устройства, при подключении это устройство может не распознаваться.
- Когда настройка количества байт на сектор внешних USB-устройств не равна 512 или 2048 байтам, устройство не будет распознано.
- Только USB-устройство, отформатированное под файловые системы FAT 12/16/32.
- Устройство USB без аутентификации USB IF (форума реализаторов) может не быть распознано.
- Не допускайте контакта вывода USB с человеческим телом и любыми предметами

(Продолжение)

(Продолжение)

- Частая установка и снятие USB-устройства в течение короткого периода времени может повредить устрой-ство.
- При установке и снятии USB-устройства возможно появление странного шума.
- Не следует отсоединять внешнее USB-устройство во время воспроизведения в режиме USB, в этом случае можно повредить устройство или нарушить его работоспособность. Производите установку/подключение внешнего USB-устройства при выключенном двигателе или в другом режиме воспроизведения.

(Продолжение)**(Продолжение)**

- В зависимости от типа и емкости внешнего USB-устройства или типа хранящихся в устройстве файлов, на распознавание устройства требуется различное время. Это не является неисправностью; необходимо подождать некоторое время.
- U S B - у с т р о й с т в о п р е д н а з н а ч е н о исключительно для воспроизведения музыкальных файлов.
- Использование USB-устройств, таких как зарядное устройство или обогреватель, в случае использования стандарта USB I/F может привести к снижению эксплуатационных характеристик или возникновению неполадок.

(Продолжение)**(Продолжение)**

- При использовании отдельно приобретенных устройств, таких как концентратор USB, аудиосистема вашего авто-мобиля может не распознать USB-устройство. Подключайте USB-устройство непосредственно к мультимедийному терминалу автомобиля.
- Если USB устройство разделено на логические диски, автомобильной аудиосистемой распознаются только музыкальные файлы на диске наивысшим приоритетом.
- Такие устройства как MP3-проигрыватель/Мобильный телефон/Цифровая камера, которые не распознаются стандартом USB I/F, могут не распознаться.

(Продолжение)

(Продолжение)

- Устройства USB, кроме стандартизированных товаров (USB с металлическим покрытием) могут не распознаться.
- USB считывающее устройство флэш-памяти (такие как CF, SD, microSD, пр.) или внешние устройства типа HDD могут не распознаться.
- Музыкальные файлы, защищенные ОЦП (ОРГАНИЗАЦИЯ ЦИФРОВЫХ ПРАВ), не распознаваемы. Информация на USB памяти может быть потеряна во время использования этого АУДИО, рекомендуется производить резервное копирование важной информации.

(Продолжение)

(Продолжение)

- Пожалуйста, не используйте продукты USB памяти, которые могут использоваться в качестве цепочки для ключей и аксессуаров для мобильных телефонов, так как они могут повредить вход USB.
- Пожалуйста, используйте только продукты штепсельного соединения, указанные ниже.



ИСПОЛЬЗОВАНИЕ USB/AUX (H800)



1. Кнопка выбора USB
2. Кнопка TRACK Moving (перемещение дорожки)
3. Кнопка выбора функции FAST FORWARD (быстрая перемотка вперед)
4. Кнопка выбора функции REWIND (перемотка назад)
5. Кнопка REPEAT (повтор)
6. Кнопка RANDOM Playback (воспроизведение в произвольной последовательности)
7. Кнопка FOLDER Moving (перемещение папки)
8. Кнопка выбора функции SCAN (сканирование)
9. Кнопка выбора функции INFO (информация)
10. Регулятор SEARCH (поиск) и кнопка ENTER (Ввод)

1. Кнопка выбора USB/AUX

При подключении устройства USB/AUX происходит переключение в режим USB/AUX и включается воспроизведение аудио файлов, находящихся на USB устройстве.

Если USB устройство или вспомогательное устройство не подключено, на дисплее в течение 3 секунд отображается “NO Media” (Отсутствует носитель) и включается предыдущий режим.

* ЖЕКнопка выбора функции AUX

При подключении вспомогательного устройства происходит переключение в режим AUX и включается воспроизведение аудио записей, находящихся на вспомогательном проигрывателе. Если вспомогательное устройство не подключено, на дисплее в течение 3 секунд отображается “NO Media” (Отсутствует носитель) и включается предыдущий режим.

2. Кнопка TRACK Moving (перемещение дорожки)

- Нажмите и удерживайте в нажатом положении кнопку [TRACK ✓] в течение 0,8 секунды, чтобы заново включить воспроизведение текущего произведения. Нажмите и удерживайте в нажатом положении не более, чем на 0,8 секунды эту кнопку, и нажмите ее повторно в течение 1 секунды, чтобы включить воспроизведение предыдущей дорожки.
- Нажмите кнопку [SEEK ^] и удерживайте ее в нажатом положении не более 0,8 секунды, чтобы включить воспроизведение следующей дорожки.

3. Кнопка выбора функции FAST FORWARD (быстрая перемотка вперед)

Нажмите и удерживайте эту кнопку в нажатом положении не менее 0,8 секунды, чтобы включить воспроизведение текущей записи в ускоренном режиме вперед.

4. Кнопка выбора функции REWIND (перемотка назад)

Нажмите и удерживайте эту кнопку в нажатом положении не менее 0,8 секунды, чтобы включить воспроизведение текущей записи в ускоренном режиме назад.

5. Кнопка REPEAT (повтор)

Нажмите эту кнопку и удерживайте ее в нажатом положении не более 0,8 секунды, чтобы включить режим «RPT», и удерживайте в нажатом положении более 0,8 секунды, чтобы включить режим «FLD RPT».

- RPT: повторное воспроизведение только одного файла.
- FLD RPT: повторное воспроизведение только файлов, находящихся в данной папке.

6. Кнопка **RANDOM Playback** (воспроизведение в произвольной последовательности)

Нажмите эту кнопку и удерживайте ее в нажатом положении не более 0,8 секунды, чтобы включить режим «RDM», и удерживайте в нажатом положении более 0,8 секунды, чтобы включить режим «ALL RDM».

- RDM: воспроизведение в произвольной последовательности только файлов, находящихся в данной папке.
- ALL RDM: воспроизведение в произвольной последовательности всех файлов, находящихся в памяти USB устройства.

7. Кнопка **FOLDER Moving** (перемещение папки)

- При нажатии кнопки [FOLDER \vee] открывается подпапка данной папки и отображается первое произведение в папке.

Нажмите кнопку TUNE/ENTER (НАСТРОЙКА/ВВОД), чтобы открыть отображаемую на дисплее папку. Начнется воспроизведение первого произведения из папки.

- При нажатии кнопки [FOLDER \wedge] открывается папка верхнего уровня и отображается первое произведение в папке. Нажмите кнопку TUNE/ENTER (НАСТРОЙКА/ВВОД), чтобы открыть содержимое отображаемой на дисплее папки.

8. Кнопка выбора функции **SCAN** (сканирование)

Включается воспроизведение каждого произведения, находящегося на USB устройстве, в течение 10 секунд.

Чтобы отменить режим сканирования, нажмите эту кнопку еще раз.

9. Кнопка выбора функции **INFO** (информация)

На дисплее выводится информация о воспроизводимом в данный момент файле в следующей последовательности: FILE NAME (ИМЯ ФАЙЛА) → TITLE (НАЗВАНИЕ) → ARTIST (ИСПОЛНИТЕЛЬ) → ALBUM (АЛЬБОМ) → FOLDER (ПАПКА) → TOTAL FILE (ОБЩЕЕ КОЛИЧЕСТВО ФАЙЛОВ) → NORMAL DISPLAY (ОБЫЧНЫЙ РЕЖИМ ДИСПЛЕЯ) → FILE NAME (ИМЯ ФАЙЛА) →... (Если информация о файле отсутствует, то на дисплее ничего не отображается).

10. Регулятор **SEARCH** (поиск) и кнопка **ENTER** (Ввод)

Поверните эту кнопку по часовой стрелке, чтобы отобразить на дисплее информацию о следующем произведении. Поверните эту кнопку против часовой стрелки, чтобы отобразить на дисплее информацию о предыдущем произведении.

Нажмите эту кнопку, чтобы пропустить воспроизведение последующих и начать воспроизведение выбранного произведения.

ИСПОЛЬЗОВАНИЕ УСТРОЙСТВА iPod (H800)



1. Кнопка выбора устройства iPod
2. Кнопка TRACK Moving
3. Кнопка RANDOM Playback (воспроизведение в произвольной последовательности)
4. Кнопка REPEAT (повтор)
5. Кнопка выбора функции CATEGORY (Категория)
6. Кнопка выбора функции INFO (информация)
7. Регулятор SEARCH (поиск) и кнопка ENTER (Ввод)

* iPod является зарегистрированным товарным знаком Apple Inc.

Эксклюзивный кабель iPod должен быть подключен к многофункциональному разъему, расположенному внутри консоли, которая находится справа от сидения водителя. При подключении устройства iPod в левом верхнем углу дисплея появляется значок «iPod».

1. Кнопка выбора устройства iPod

При подключении устройства iPod происходит переключение из режима Radio (Радио) в режим iPod и включается воспроизведение аудио файлов, находящихся на iPod. Если устройство iPod не подключено, на дисплее в течение 3 секунд отображается «NO Media» (Отсутствует носитель) и включается предыдущий режим.

2. Кнопка TRACK Moving

- Нажмите и удерживайте в нажатом положении кнопку [TRACK √] в течение 0,8 секунды, чтобы заново включить воспроизведение текущего произведения. Нажмите и удерживайте в нажатом положении не более 0,8 секунды эту кнопку, и нажмите ее повторно в течение 1 секунды, чтобы включить воспроизведение предыдущей дорожки. Нажмите и удерживайте эту кнопку в нажатом положении не менее 0,8 секунды, чтобы включить воспроизведение текущей дорожки в ускоренном режиме назад.
- Нажмите кнопку [SEEK ^] и удерживайте ее в нажатом положении не более 0,8 секунды, чтобы включить воспроизведение следующей дорожки. Нажмите и удерживайте эту кнопку в нажатом положении не менее 0,8 секунды, чтобы включить воспроизведение текущей записи в ускоренном режиме вперед.

3. Кнопка RANDOM Playback (воспроизведение в произвольной последовательности)

Нажмите и удерживайте в нажатом положении не более 0,8 секунды эту кнопку, чтобы включить или выключить функцию воспроизведения в произвольной последовательности записей, находящихся в данной категории. Нажмите и удерживайте в нажатом положении не менее 0,8 секунды эту кнопку, чтобы включить функцию воспроизведения в произвольной последовательности всех записей альбома, находящегося на устройстве iPod.

Чтобы отменить данный режим, нажмите эту кнопку еще раз.

4. Кнопка REPEAT (повтор)

Повторное воспроизведение текущей записи.

5. Кнопка выбора CATEGORY (Категория)

Перемещение к категории iPod более высокого уровня по отношению к воспроизводимой в данный момент.

Для перемещения к отображаемой на дисплее (функции воспроизведения) категории (записи) нажмите кнопку MENU (preset 6). Предусмотрена возможность поиска из категории более высокого уровня по содержимому категории более низкого уровня.

Переключение между категориями устройства iPod происходит в следующей последовательности: SONG (ПРОИЗВЕДЕНИЕ), ALBUMS (АЛЬБОМЫ), ARTISTS (ИСПОЛНИТЕЛИ), GENRES (ЖАНРЫ) и iPod.

6. Кнопка выбора функции INFO (информация)

Вывод на дисплей информации о воспроизводимом в данный момент файле в следующей последовательности: TITLE (НАЗВАНИЕ) → ARTIST (ИСПОЛНИТЕЛЬ) → ALBUM (АЛЬБОМ) → NORMAL DISPLAY (ОБЫЧНЫЙ РЕЖИМ ДИСПЛЕЯ) → TITLE (НАЗВАНИЕ) →... (Если информация о файле отсутствует, то на дисплее ничего не отображается).

7. Регулятор SEARCH (поиск) и кнопка ENTER (Ввод)

При повороте кнопки по часовой стрелке на дисплее отображается информация, относящаяся к следующей записи (категории) по отношению к воспроизводимой в данный момент (категории того же уровня).

При повороте кнопки против часовой стрелки на дисплее отображается информация, относящаяся к предыдущей записи (категории) по отношению к воспроизводимой в данный момент (категории того же уровня).

Чтобы включить воспроизведение записи, находящейся в отображаемой на дисплее категории, нажмите эту кнопку.

* ПРИМЕЧАНИЕ ПО ИСПОЛЬЗОВАНИЮ ЦИФРОВОГО ПЛЕЕРА iPod

- Некоторые модели iPod могут не поддерживать протокол обмена данными, и по этой причине файлы не будут воспроизводиться. (Поддерживаемые модели плееров: Mini, 4G, Photo, Nano, 5G).
- Порядок поиска и воспроизведения песен, находящихся в плеере iPod, может отличаться от порядка поиска в аудиосистеме.
- Если вследствие неисправности плеер iPod выходит из строя, его необходимо перенастроить. (Информация по перенастройке плеера находится в руководстве по iPod).
- Возможны сбои в работе iPod при разряженной батарее.

МЕРЫ ПРЕДОСТОРОЖНОСТИ ПРИ ИСПОЛЬЗОВАНИИ УСТРОЙСТВА iPod

- Вам потребуется особый кабель электропитания, предназначенный специально для iPod, чтобы с помощью кнопок аудиосистемы управлять iPod. Использование кабеля ПК, предоставляемого компанией Apple, может привести к сбою работоспособности, поэтому не следует использовать данный кабель в автомобиле.
- Во время подключения кабель iPod должен полностью войти в гнездо устройства, не нарушая коммуникации.

(Продолжение)

(Продолжение)

- Во время настройки звуковых эффектов плеера iPod и аудиосистемы, звуковые эффекты обоих устройств будут перекрывать друг друга и вследствие этого возможно ухудшение или искажение качества звука.
- Во время настройки уровня громкости аудиосистемы выключите эквалайзер плеера iPod, а во время использования эквалайзера плеера iPod выключайте эквалайзер аудиосистемы.
- Когда кабель iPod подсоединен, систему можно переключить в режим AUX даже без iPod, и при этом возможно появление шума. Отсоедините кабель iPod, если устройство iPod не используется.

(Продолжение)

(Продолжение)

- *Когда iPod не используется аудио системой, кабель iPod необходимо удалять из устройства для iPod. Дисплей iPod может не отображаться.*

УПРАВЛЕНИЕ ТЕЛЕФОНОМ С ФУНКЦИЕЙ BLUETOOTH (ОБЩЕГО, при наличии)

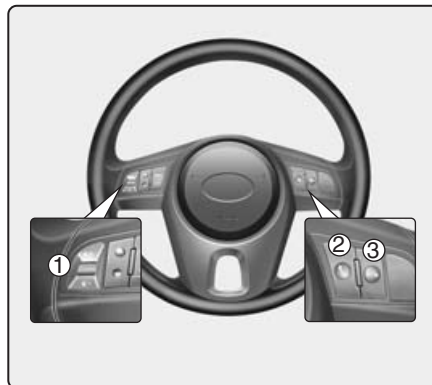

1. Кнопка VOLUME: Повышение или понижение уровня громкости динамиков.
2. Кнопка CALL: выбор и вызов абонента.
3. Кнопка END: завершение вызовов или отмена функций.

■ Что такое Bluetooth®?

Bluetooth® представляет собой технологию беспроводного соединения на коротком расстоянии нескольких маломощных устройств, например, гарнитур, стереонаушников, беспроводных пультов дистанционного управления и т. п.

Для получения дополнительной информации см. www.Bluetooth.com

■ Общие особенности

- Эта аудиосистема поддерживает гарнитуры и стереонаушники с функцией Bluetooth®.
- Функция HANDS-FREE: вызовы или прием вызовов с беспроводным подключением и использованием технологии распознавания голоса.
- Функция STEREO-HEADSET: воспроизведение звукозаписей через сотовые телефоны (поддерживающие функцию A2DP) с беспроводным подключением.

* ВНИМАНИЕ

- Чтобы функции Bluetooth® стали доступным, необходимо выполнить сопряжение телефона и системы.
- В системе можно одновременно использовать только один выбранный (привязанный) сотовый телефон.
- Некоторые телефоны могут не подходить для этой системы.

■ Настройка телефона

Все операции, связанные с Bluetooth®, можно выполнить в меню PHONE.

- 1) Чтобы войти в режим настройки SETUP, нажмите кнопку SETUP.



- 2) Вращая ручку "TUNE" (РЕГУЛИРОВКА), выберите пункт "PHONE" (ТЕЛЕФОН), затем нажмите ручку.



- 3) Вращая ручку "TUNE" (РЕГУЛИРОВКА), выберите требуемый пункт, затем нажмите ручку.

• Сопряжение с телефоном

Чтобы функции Bluetooth® стали доступными, необходимо выполнить сопряжение (взаимную регистрацию) телефона и системы. В системе предусмотрена возможность сопряжения с пятью телефонами.

* ВНИМАНИЕ

- Процедура сопряжения индивидуальна для каждой модели телефона. Прежде чем попытаться установить сопряжение с телефоном, прочитайте соответствующие инструкции в его Руководстве.
- После успешного сопряжения телефона эту процедуру повторять не придется, если только не удалить вручную телефон из аудиосистемы (см. раздел "Удаление телефона") или данные автомобиля из телефона.

1. Нажать кнопку [SETUP], чтобы войти в режим настройки SETUP.
2. Выбрать "PHONE" (ТЕЛЕФОН), затем пункт "PAIR" (СОПРЯЖЕНИЕ) в меню PHONE.
3. На дисплее аудиосистемы отобразится "searching ---- passkey: 0000"
4. Произведите поиск системы Bluetooth® на телефоне. В списке устройств Bluetooth® должно отобразиться имя модели вашего автомобиля. Попробуйте установить сопряжение с телефоном.

* ВНИМАНИЕ

- Если телефон сопряжен с двумя и более автомобилями одной и той же модели, некоторые телефоны не смогут управляться корректно устройствами Bluetooth® с этим именем. В этом случае необходимо изменить имя, воспроизводимое в вашем телефоне. Например, если имя автомобиля KMC CAR, необходимо изменить имя, отображаемое на телефоне, с KMC_CAR на JOHNS_CAR или KMC_CAR_1 во избежание неоднозначности. Для получения дополнительной информации см. Руководство пользователя вашего телефона, либо обратитесь за инструкциями в поддержку вашего мобильного телефона или к производителю телефона.

• Подключение телефона

После включения системы Bluetooth® автоматически подключается телефон, который использовался в предыдущий раз. Выбрать другой телефон из числа сопряженных можно через меню "Select Phone" (Выбрать телефон). Гарнитура может быть подключена только к одному выбранному телефону.

1. Нажать кнопку [SETUP], чтобы войти в режим настройки SETUP.
2. Выбрать "PHONE" (ТЕЛЕФОН), затем пункт "SELECT" (ВЫБОР) в меню PHONE.
3. Выбрать желаемое имя телефона из имен, приведенных в списке.

• Удаление телефона

Сопряженный телефон можно удалить.

- При удалении телефона также удаляется вся относящаяся к нему информация (включая записную книжку).

- Если потребуется снова использовать удаленный телефон в этой аудиосистеме, процедуру сопряжения придется повторить.

1. Нажать кнопку [SETUP], чтобы войти в режим настройки SETUP.
2. Выбрать "PHONE" (ТЕЛЕФОН), затем пункт "DELETE" (УДАЛИТЬ) в меню PHONE.
3. Выбрать желаемое имя телефона из имен, приведенных в списке.

• Изменение приоритета

Если с аудиосистемой сопряжено несколько телефонов, система пытается соединить следующую последовательность, после того как задействована система Bluetooth®:

- 1) Телефон с назначенным приоритетом.
- 2) Телефон, подключенный в предыдущий раз.
- 3) Автоматическое подключение прерывается.

1. Нажать кнопку [SETUP], чтобы войти в режим настройки SETUP.
2. Выбрать "PHONE" (ТЕЛЕФОН), затем пункт "PRIORITY" (ПРИОРИТЕТ) в меню PHONE.
3. Выбрать желаемое имя телефона из имен, приведенных в списке.

• Регулировка громкости Bluetooth

Системную громкость Bluetooth® можно регулировать отдельно от главной регулировки громкости аудиосистемы.

1. Нажать кнопку [SETUP], чтобы войти в режим настройки SETUP.
2. Выбрать "PHONE" (ТЕЛЕФОН), затем пункт "BT VOL" (ГРОМКОСТЬ BT) в меню PHONE.
3. установить требуемую громкость вращением ручки "TUNE" (РЕГУЛИРОВКА) и снова нажать ручку для подтверждения.

• Включение/выключение

Bluetooth®

Включение (ON) или выключение (OFF) системы Bluetooth® осуществляется при помощи этого меню.



- Если система Bluetooth® выключена, после получения любой относящейся к ней команды выдается запрос на включение Bluetooth®.

1. Нажать кнопку [SETUP], чтобы войти в режим настройки SETUP.
2. Выбрать "PHONE" (ТЕЛЕФОН), затем пункт "BT OFF" (Выключить Bluetooth) в меню PHONE.

■ Прием вызова

При получении входящего вызова звучит сигнал из динамиков, и аудиосистема переходит в телефонный режим.

На дисплее аудиосистемы отображается сообщение "Incoming" (Входящий) и номер абонента (если доступен).

- Ответ на вызов:
 - Нажмите кнопку  на рулевом колесе.
- Отклонение вызова:
 - Нажмите кнопку  на рулевом колесе.
- Регулирование уровня громкости звонка:
 - Установите требуемый уровень кнопками VOLUME на рулевом колесе.
- Перенаправление вызова в телефон (для конфиденциальных разговоров):
 - Нажмите и удерживайте кнопку  на рулевом колесе до тех пор, пока аудиосистема не перенаправит вызов на телефон.

■ Разговор по телефону

Во время разговора на аудиосистеме отображается сообщение "Active Calls" (Активные вызовы) и номер абонента (если доступен).

- Выключение микрофона
 - Нажмите кнопку [MUTE] на аудиосистеме.
- Завершение вызова
 - Нажмите кнопку  на рулевом колесе.

■ Вызов

Обратный вызов можно выполнить нажатием кнопки на рулевом колесе.

- Это функция аналогична использованию кнопки только на мобильном телефоне.

* ВНИМАНИЕ

Чтобы сделать вызов, на некоторых моделях телефонов требуется нажать кнопку дважды.

* ВНИМАНИЕ

Обстоятельства, в которых может оказаться сложно расслышать друг друга:

1. Собеседники говорят одновременно. В этом случае ваш голос может не достигнуть другой стороны. (Это не является неисправностью.) Говорить по телефону следует поочередно.
2. Высокий уровень громкости Bluetooth(R) может приводить к искажениям и эху. Уровень громкости Bluetooth(R) следует поддерживать низким.
3. Движение по неровной дороге.
4. Движение на высокой скорости.
5. Открытое окно.
6. Сопла системы кондиционирования воздуха направлены в сторону микрофона.
7. Повышенный шум от вентилятора системы кондиционирования воздуха.

■ Использование головного устройства для воспроизведения музыки через Bluetooth

Данное головное устройство поддерживает профили A2DP (Audio Advanced Distribution Profile — профиль улучшенного распределения звука) и AVRCP (Audio Video Remote Control Profile — профиль дистанционного управления аудио и видео аппаратурой).

Для прослушивания MP3-записей могут использоваться оба профиля (если они поддерживаются в сотовом телефоне).

Для воспроизведения MP3-записи из сотового телефона с функцией Bluetooth нажмите кнопку [AUX] и удерживайте ее до отображения на дисплее надписи “MP3 Play” (Воспроизведение MP3-записи).

Затем включите воспроизведение на телефоне.

При воспроизведении записей из сотового телефона на головном устройстве отображается надпись “MP3 MODE” (РЕЖИМ MP3).

* ВНИМАНИЕ

- Помимо MP3-файлов, через аудиосистему будут слышны все звуки, поддерживаемые телефоном.
- Сотовые телефоны Bluetooth должны иметь функции A2DP и AVRCP.
- На некоторых телефонах с функциями A2DP и AVRCP воспроизведение музыки через головное устройство может не получиться с первой попытки. Попробуйте сделать следующее: например, Menu → Filemanager → Music → Option → Play via Bluetooth (Меню → Диспетчер файлов → Музыка → Параметр → Воспроизводить через Bluetooth)
- Для получения дополнительной информации см. Руководство пользователя вашего телефона. Прекратить воспроизведение можно нажатием соответствующей кнопки на телефоне, а также изменением режима аудиосистемы (например, на FM, CD, iPod, ...)

⚡ ПРЕДУПРЕЖДЕНИЯ ОБ ИСПОЛЬЗОВАНИИ СОТОВЫХ ТЕЛЕФОНОВ С ФУНКЦИЕЙ BLUETOOTH®

- Не используйте сотовый телефон и не выполняйте настройки Bluetooth® (например, сопряжение с телефоном) во время движения.
- Некоторые телефоны с функцией Bluetooth® могут не распознаваться системой или иметь ограниченную совместимость с ней.

(Продолжение)

(Продолжение)

- Прежде чем приступить к использованию функций Bluetooth® аудиосистемы, прочитайте в руководстве пользователя вашего телефона об операциях, которые необходимо выполнить на телефоне в связи с этим.
- Чтобы функции Bluetooth® стали доступным, необходимо выполнить сопряжение телефона и системы.
- Если телефон (автомобиль) находится вне зоны обслуживания (например, в тоннеле, под землей, в горной местности и т. п.), функции гарнитуры будут недоступны.
- В случае слабого приема сигнала или высокого уровня шума внутри салона голос собеседника может быть плохо различим.

(Продолжение)

(Продолжение)

- Не кладите телефон вблизи металлических предметов (или внутрь их). Это приведет к нарушению связи с системой по Bluetooth® или приема сигнала сотовых станций.
- При подключении через Bluetooth® телефон может разряжаться быстрее, чем обычно.
- Некоторые сотовые телефоны или другие устройства могут вызывать помехи и привести к неисправности аудиосистемы. Одним из возможных действий в этой ситуации может быть перенос устройства в другое место.

Замок зажигания / 4-2
Запуск двигателя / 4-4
Ручная коробка передач / 4-7
Автоматическая коробка передач / 4-9
Тормозная система / 4-14
Рулевое колесо / 4-21
Электронная программа стабильности / 4-25
Система управления стабилизацией
транспортного средства (vsm) / 4-27

Вождение автомобиля

4

Панель приборов / 4-29
Приборы / 4-31
Органы сигнализации и индикации / 4-36
Система задней парковки / 4-46
Внешние световые приборы / 4-49
Очиститель и омыватель ветрового стекла / 4-54
Обогреватель заднего стекла / 4-58
Аварийная сигнализация / 4-59
Ручное управление климатизацией / 4-60
Автоматическая система климат-контроля / 4-69
Отмораживание устранение запотевания
смотрового стекла / 4-79

ЗАМОК ЗАЖИГАНИЯ

Замок зажигания и противоугонный замок рулевой колонки

Положения замка зажигания

LOCK

Рулевое колесо заблокировано для защиты автомобиля от угона. Ключ может быть извлечен из замка зажигания только в положении LOCK. При повороте ключа зажигания в направлении положения LOCK, нажмите движением вниз на ключ, находящийся в положении ACC, и поверните его в сторону положения LOCK.

ACC (вспомогательное оборудование)

Рулевое колесо разблокировано и вспомогательное электрическое оборудование работает.

*** ВНИМАНИЕ**

Если возникают проблемы при попытке перевести переключатель зажигания в положение автоматического регулирования скорости, то попробуйте повернуть ключ, одновременно вращая рулевое колесо вправо-влево, чтобы сбросить излишнюю нагрузку.

ON

Перед запуском двигателя можно выполнить проверку сигнальных ламп. Это – нормальное рабочее положение после запуска двигателя.

Не оставляйте замок зажигания в положении ON при неработающем двигателе во избежание разрядки аккумуляторной батареи.

START

Поверните ключ зажигания в положение START для запуска двигателя. Двигатель будет проворачиваться стартером до тех пор, пока вы не отпустите ключ; затем он вернется в положение ON. В этом положении может быть проверена сигнальная лампа тормозной системы.

▲ ПРЕДУПРЕЖДЕНИЕ

Если вы собираетесь припарковать автомобиль или остановиться с включенным двигателем, не нажимайте педаль газа на длительное время. Это может привести к перегреву двигателя или системы выпуска отработавших газов и вызвать возгорание.

ПРЕДУПРЕЖДЕНИЕ

- Ключ зажигания

- Никогда не переводите ключ в замке зажигания в положение LOCK или ACC во время движения автомобиля. Это может привести к нарушению работы рулевого управления и тормозной системы, и стать непосредственной причиной аварии.
- Прежде, чем покинуть сиденье водителя, убедитесь, что включена 1-я передача ручной коробки передач или режим Р (стоянка) автоматической коробки передач, потом включите стояночный тормоз и заглушите двигатель.
В случае несоблюдения этих мер предосторожности автомобиль может неожиданно и внезапно начать движение.

(Продолжение)

(Продолжение)

- Никогда не пытайтесь выполнять какие-либо манипуляции с замком зажигания или другими органами управления, просунув руку через рулевое колесо, если автомобиль находится в движении. Наличие вашей руки или ее кисти в этой области может привести к потере управления автомобилем, аварии и серьезным травмам или смерти.
- Не располагайте никаких подвижных предметов поблизости от водительского сиденья, поскольку они могут помешать вам управлять автомобилем и привести к дорожно-транспортному происшествию.

ЗАПУСК ДВИГАТЕЛЯ

/// ОСТОРОЖНО

При управлении автомобилем всегда носите подходящую обувь. неподходящая обувь (туфли на высоком каблуке, лыжные ботинки и т.д.) могут помешать вам управлять педалями сцепления (если установлена), тормоза и газа.

Запуск бензинового двигателя

1. Убедитесь в том, что стояночный тормоз включен.
2. **Ручная коробка передач** - Полностью выжмите педаль сцепления и переведите коробку передач в нейтральное положение. Удерживайте педаль сцепления в нажатом положении при переводе ключа в замке зажигания в положение запуска двигателя.

Автоматическая коробка передач - Установите рычаг селектора коробки передач в положение P (Парковка). Полностью нажмите на педаль тормоза.

Вы также можете запустить двигатель, когда рычаг селектора находится в положении N (Нейтраль).

3. Поверните ключ в замке зажигания в положение START и удерживайте его в этом положении до запуска двигателя (максимум 10 секунд), после чего отпустите ключ.
4. При экстремально низкой температуре (ниже $-18^{\circ}\text{C}/0^{\circ}\text{F}$) или если автомобиль не эксплуатировался несколько дней, дайте двигателю прогреться, не нажимая на педаль акселератора.

Вне зависимости от того, является ли двигатель холодным или прогретым, его следует запускать, не нажимая на педаль акселератора.

/// ОСТОРОЖНО

Если двигатель заглох во время движения, не пытайтесь перевести рычаг селектора коробки передач в положение P (Парковка). Если плотность потока и дорожные условия позволяют, вы можете перевести рычаг селектора коробки передач в положение N (Нейтраль), пока автомобиль продолжает движение, и повернуть ключ в замке зажигания в положение START, чтобы совершить попытку перезапуска двигателя.

*** ВНИМАНИЕ**

Не включайте стартер на время большее, чем 10 секунд. Если двигатель потом заглохнет или вообще не запускается, перед следующим включением стартера подождите 5 - 10 секунд. Неправильное использование стартера может вызвать его повреждение.

Запуск дизельного двигателя

Запуск холодного дизельного двигателя должен происходить после его предварительного подогрева и затем после его прогрева вхолостую перед началом движения.

1. Убедитесь в том, что машина стоит на стояночном тормозе.
2. **Модели с ручной коробкой передач** – Выжмите до упора на педаль сцепления и приведите рычаг переключения передач в нейтральное положение. При запуске двигателя держите педаль сцепления нажатой.

Модели с автоматической коробкой передач - Приведите рычаг передач в положение Р (стояночный режим – паркинг) Нажмите до упора на педаль тормоза.

Запуск мотора можно произвести также при нейтральном N положении рычага передач.

3. Поверните ключ зажигания в положение ON (вкл.) для включения предварительного подогрева мотора. Затем начнет светиться индикатор тлеющего разряда.

Контрольная лампа свечей накаливания

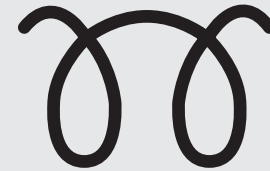

W-60

4. Как только индикатор тлеющего разряда погаснет, поверните переключатель зажигания в положение START, в котором его придержите вплоть до успешного запуска мотора (в целом не более 10 секунд), затем ключ отпустите.

* ВНИМАНИЕ

Если после окончания предварительного подогрева не произойдет запуска мотора в течение 2 секунд, поверните ключ зажигания еще раз в положение LOCK на 10 секунд, затем в положение ON для повторного предварительного подогрева.

Запуск и остановка дизельного мотора со встроенным промежуточным охладителем турбонаддува (если оборудован)

1. Не увеличивайте излишне количество оборотов мотора непосредственно после запуска.

Перед началом движения холодный мотор следует в течение нескольких секунд прогреть вхолостую для обеспечения достаточного промазывания блока турбонаддува.

2. После высокоскоростного или долговременного пробега при тяжелой нагрузке мотора, его следует оставить работать вхолостую соответственно нижеуказанному режиму и лишь после этого мотор выключить.

Данная длительность холостого хода обеспечивает охлаждение приводного турбонаддува перед выключением мотора.

Условия эксплуатации автомашины		Требуемое время работы вхолостую
Нормальная эксплуатация		Не требуется
Высокоскоростное вождение	До 80 км/час	Около 20 секунд
	До 100 км/час	Около 1 минуты
Чередование горных подъемов и спусков или длительное поддержание скорости 100 км/час		Около 2 минут

ПРЕДУПРЕЖДЕНИЕ

Не выключайте мотор непосредственно после пробега при тяжелой нагрузке. В противном случае может случиться серьезное повреждение мотора или блока приводного турбонаддува.

РУЧНАЯ КОРОБКА ПЕРЕДАЧ (ЕСЛИ ОБОРУДОВАН)

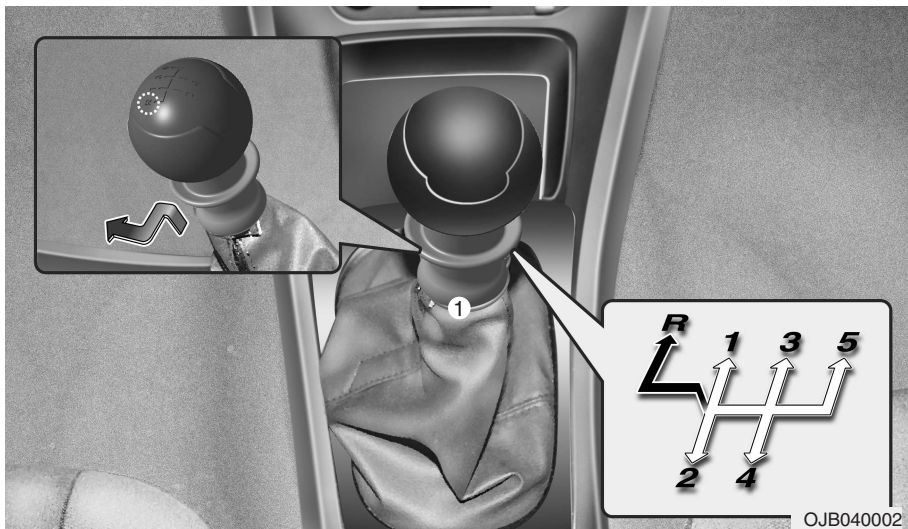

- ⇨ Рычаг переключения можно переместить без натяжения кольца (1).
- ➔ Нужно потянуть за кольцо (1) при перемещении рычага переключения передач.

Работа ручной коробки передач

Ручная коробка передач имеет пять передач переднего хода. При переключении передач полностью выжмите педаль сцепления и, после включения соответствующей передачи, медленно отпустите её.

Если автомобиль оснащен выключателем блокировки зажигания, для запуска двигателя необходимо нажать педаль сцепления.

Рычаг переключения должен вернуться в нейтральное положение перед включением передачи заднего хода (R).

Прежде, чем включить передачу заднего хода (R), убедитесь, что автомобиль полностью остановлен.

Никогда не допускайте работы двигателя в режиме, когда стрелка тахометра (указателя об./мин.) находится в красной зоне.

* ВНИМАНИЕ

При переключении на низшую передачу с пятой на четвертую передачу следует соблюдать осторожность, чтобы случайно не нажать на рычаг переключения передач вбок, при котором включится вторая передача. Такое резкое переключение на низшую передачу может вызвать повышение оборотов двигателя до уровня, при котором тахометр войдет в красную зону. Такое чрезмерное повышение оборотов двигателя может вызвать повреждение двигателя.

* ВНИМАНИЕ

Для предотвращения преждевременного износа или повреждения сцепления не ездите, положив ногу на педаль сцепления. Также не используйте сцепление для удержания автомобиля от движения назад на подъеме во время остановки на перекрестке и т. п.

ПРЕДУПРЕЖДЕНИЕ

- Ручная коробка передач

- Прежде, чем покинуть сиденье водителя, обязательно затяните до отказа стояночный тормоз и заглушите двигатель. После этого убедитесь в том, что коробка передач установлена в положение 1-й передачи, когда автомобиль запаркован на ровной поверхности или на подъеме, и установлена в положение R (задний ход) на спуске. При несоблюдении этих мер предосторожности в указанном порядке автомобиль может неожиданно и внезапно тронуться с места.
 - Если ваш автомобиль оборудован механической коробкой передач и не имеет переключателя блокировки зажигания, то он может
- (Продолжение)

(Продолжение)

начать двигаться и стать причиной серьезного происшествия, когда двигатель запускается без нажатой педали сцепления, при отпущенном стояночном тормозе и нахождении рычага переключения передач не в положении N (Нейтраль).

Переключение на низшую передачу

Если Вы медленно движетесь на спуске в густом потоке машин или с крутого холма, переключите передачу до того, как сильно упадут обороты двигателя. Низшая передача снижает вероятность остановки мотора и предоставляет Вам возможность более быстрого разгона, когда в этом возникнет необходимость. При движении с крутого спуска переключение на низшую передачу вниз позволит Вам сохранить безопасную скорость и продлит срок служ-бы тормозов.

АВТОМАТИЧЕСКАЯ КОРОБКА ПЕРЕДАЧ (ЕСЛИ ОБОРУДОВАН)

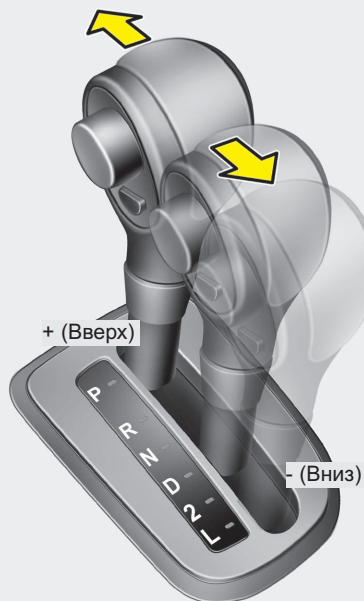
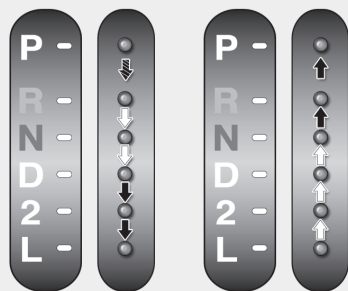



Работа автоматической коробки передач

Обычное движение вперед всегда выполняется при рычаге селектора, установленном в положении D (Движение вперед).

Для перемещения рычага селектора из положения P (Парковка) необходимо нажать на педаль тормоза и кнопку разблокировки рычага.

Для обеспечения плавной работы нажимайте педаль тормоза при переключении из положения N (Нейтраль) в положение движения передним или задним ходом.

-  При переключении передач нажмите педаль тормоза и кнопку снятия блокировки (если автомобиль оборудован системой блокировки переключения передач).
-  Кнопку разблокировки необходимо нажимать при перемещении рычага переключения передач.
-  Рычаг переключения передач можно передвинуть без нажатия кнопки разблокировки.

OAM059002

ПРЕДУПРЕЖДЕНИЕ

- Автоматическая коробка передач

Перед тем, как покинуть сиденье водителя, обязательно убедитесь в том, что рычаг селектора переведен в положение Р (ПАРКОВКА); полностью затяните стояночный тормоз и выключите двигатель. При невыполнении этих мер предосторожности в предписанном порядке автомобиль может неожиданно начать непреднамеренное движение.

* ВНИМАНИЕ

- Для исключения повреждения автоматической коробки передач вашего автомобиля не увеличивайте обороты двигателя, когда рычаг находится в положении R (Задний ход) или в любом положении переднего хода, а колеса заторможены.
- При остановке на подъеме никогда не удерживайте автомобиль на месте за счет работы двигателя. Пользуйтесь рабочими тормозами или стояночным тормозом.
- Не выполняйте переключение из положения N (Нейтраль) или P (Парковка) в положение D (Движение вперед) или R (Задний ход) при оборотах двигателя выше оборотов холостого хода.

Положения рычага селектора коробки передач

P (парковка)

В этом положении происходит блокировка коробки передач для предотвращения вращения передних колес. Обязательно дождитесь полной остановки автомобиля, прежде чем переключать рычаг в это положение.

▲ ПРЕДУПРЕЖДЕНИЕ

- Переключение рычага в положение Р (Парковка) во время движения автомобиля приведет к блокировке ведущих колес и потере управления над автомобилем.
- Не пользуйтесь положением Р (Парковка) вместо стояночного тормоза. Обязательно убедитесь в том, что рычаг селектора коробки передач зафиксирован в положении Р (Парковка) и не может быть перемещен в другое положение без нажатия на кнопку разблокировки, И полностью затяните стояночный тормоз.

(Продолжение)

(Продолжение)

- Перед тем, как покинуть сиденье водителя, обязательно убедитесь в том, что рычаг селектора коробки передач находится в положении Р (ПАРКОВКА). Полностью затяните стояночный тормоз, заглушите двигатель и возьмите ключ зажигания с собой. При невыполнении этих мер предосторожности в предписанном порядке автомобиль может неожиданно начать непреднамеренное движение.
- Никогда не оставляйте в автомобиле детей без присмотра.

*** ВНИМАНИЕ**

Переключение рычага в положение Р (Парковка) во время движения автомобиля может привести к повреждению коробки передач.

Р (задний ход)

Данное положение служит для движения автомобиля задним ходом.

*** ВНИМАНИЕ**

Всегда дожидайтесь полной остановки автомобиля, прежде чем выполнять переключение в положение R (Задний ход) или из него; переключение рычага в положение R во время движения автомобиля может привести к повреждению коробки передач, за исключением случая, описанного в разделе "Раскачивание автомобиля" настоящего руководства.

N (нейтраль)

Когда рычаг селектора находится в положении N, колеса и коробка передач не заблокированы. Автомобиль будет свободно катиться даже если шестерни раздаточной коробки находятся в зацеплении, до тех пор, пока не будет задействован стояночный или рабочий тормоз.

D (движение вперед)

Это – нормальное положение для движения вперед. Коробка передач автоматически переключает в требуемой последовательности 4 передаточных отношений, обеспечивая наилучшую топливную экономичность и мощность.

Для получения дополнительной мощности при обгоне другого автомобиля или при езде на подъеме нажмите полностью педаль акселератора и коробка передач автоматически перейдет на ближайшую низшую передачу.

*** ВНИМАНИЕ**

Всегда дожидайтесь полной остановки автомобиля, прежде чем выполнять переключение в положение D (движение вперед)

Режим „2“ (вторая передача)

Используйте положение 2 (вторую передачу) для повышения мощности при движении в гору, а также для дополнительного торможения при движении на спуске. Это положение также помогает снизить пробуксовку колес на скользких поверхностях. Если рычаг трансмиссии переведен в положение 2 (второй передачи), трансмиссия автоматически переключится с 1–го на 2–ое положение трансмиссии.

Режим „L“ (низкая передача)

Этот режим включите, если хотите достигнуть большой тяговой силы при буксировке другого автомобиля или во время движения на крутом подъеме или спуске.

/// ОСТОРОЖНО

Не превышайте рекомендуемой максимальной скорости в положении 2 (вторая передача) или L (низкая). Эксплуатация автомобиля на скоростях, превышающих максимально рекомендуемые, в положении 2 (вторая передача) или L (низкая) могут привести к выделению чрезмерного тепла, способного вызвать повреждение или выход из строя автоматической коробки передач.

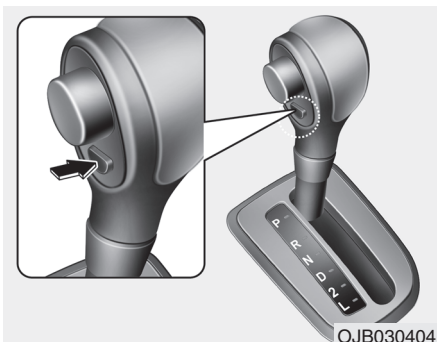

Режимы работы коробки Система понижающей передачи O/D (если оборудован)

Нажимая на кнопку системы понижающей передачи O/D, включаете и выключаете систему. Когда система выключена (кнопка нажата), светится контрольная лампа OFF (выключено) системы O/D, а диапазон передач коробки ограничен с 1-й по 3-ю. 4-я скорость не включится, пока Вы снова не нажмёте кнопку системы O/D.

При езде по дорогам с уклонами в режиме передачи O/D(4ая) вы можете понижать скорость движения без включения тормозов, нажимая на кнопку O/D.

Если зажигание двигателя выключено, режим выключения системы O/D автоматически отключается.

Контрольная лампа выключения O/D

Эта контрольная лампа на панели приборов загорится, если система O/D будет выключена.

Начало движения с места на крутом подъеме

Для начала движения с места на крутом подъеме нажмите на педаль тормоза, переведите рычаг селектора в положение D (Движение вперед). Выберите соответствующее передаточное отношение в зависимости от массы перевозимого груза и крутизны уклона, и отпустите стояночный тормоз. Плавно нажимайте на педаль акселератора, одновременно с этим отпуская рабочий тормоз.

Система блокировки переключения (если оборудован)

Для вашей безопасности автоматическая коробка передач оборудована системой блокировки переключения, которая предотвращает переключение коробки передач из положения P (Парковка), если не была нажата педаль тормоза.

Для переключения коробки передач из положения P (Парковка):

Тип А

1. Нажмите и удерживайте нажатой педаль тормоза.
2. Нажмите кнопку разблокировки и переместите рычаг селектора коробки передач.

Тип Б (Если оборудован системой блокировки ключа зажигания)

1. Нажмите и удерживайте нажатой педаль тормоза.
2. Запустите двигатель или переведите зажигание в положение ON.
3. Нажмите кнопку разблокировки и переместите рычаг селектора коробки передач.

В случае повторных нажатий и отпуская педаль тормоза при рычаге селектора, находящемся в положении Р (Парковка), в районе рычага селектора может раздаваться дребезжащий звук. Это не является признаком неисправности.

Система блокировки ключа зажигания (если оборудован)

Ключ зажигания не может быть извлечен из замка зажигания до тех пор, пока рычаг селектора не будет переведен в положение Р (Парковка). Если замок зажигания находится в любом другом положении, ключ не может быть извлечен из него.

ТОРМОЗНАЯ СИСТЕМА

Тормозная система с усилителем

Ваш автомобиль оборудован тормозной системой с усилителем, которая выполняет автоматическую саморегулировку в ходе нормальной эксплуатации. В случае прекращения действия усилителя тормозной системы из-за заглохшего двигателя или по какой-либо другой причине вы все равно можете остановить ваш автомобиль, приложив большее усилие к педали тормоза по сравнению с обычным. При этом величина тормозного пути увеличится.

Когда двигатель не работает, резерв мощности в усилителе частично расходуется при каждом нажатии на педаль тормоза. Не “качайте” педаль тормоза, если усилитель тормозной системы не работает. “Качать” педаль тормоза допускается только при необходимости поддержания управляемости автомобиля на скользкой поверхности.

В случае выхода тормоза из строя

В случае отказа рабочих тормозов во время движения автомобиля вы можете воспользоваться для аварийной остановки стояночным тормозом. При этом, однако, тормозной путь будет значительно больше обычного.

ПРЕДУПРЕЖДЕНИЕ

- Стояночный тормоз

Включение стояночного тормоза во время движения автомобиля с нормальной скоростью может привести к внезапной потере управления автомобилем.

Если вам необходимо воспользоваться стояночным тормозом для остановки автомобиля, используйте его с большой осторожностью.

ПРЕДУПРЕЖДЕНИЕ

- Тормоза

- Не держите вашу ногу на педали тормоза во время движения. Это приведет к чрезмерному перегреву тормозов, ускоренному износу тормозных накладок и колодок, и увеличению тормозного пути.
- При движении на затяжном или крутом спуске переключите трансмиссию на низшую передачу и избегайте продолжительного нажатия на педаль тормоза. Непрерывное использование тормозной системы приведет к перегреву тормозов и может вызвать временную их неработоспособность.

(Продолжение)

(Продолжение)

- Мокрые тормоза могут привести к менее эффективному по сравнению с обычным замедлению автомобиля или уводу автомобиля в сторону при нажатии на педаль тормоза. Вы можете проверить работоспособность мокрых тормозов легким нажатием на педаль тормоза. Обязательно проверяйте тормоза вашего автомобиля описанным выше приемом после проезда по глубокой воде. Для того, чтобы просушить их, поддерживайте легкое нажатие на педаль тормоза, продолжая двигаться вперед с безопасной скоростью до тех пор, пока не будет восстановлена нормальная работа тормозной системы.

Индикатор износа дисковых тормозов

Ваш автомобиль оборудован дисковыми тормозами.

В случае износа тормозных колодок вашего автомобиля и необходимости их замены на новые, вы услышите предупреждающий сигнал высокого тона, исходящий от передних или задних тормозов (если оборудован). Этот звук может появляться и снова исчезать, или проявляться только при нажатии на педаль тормоза. Пожалуйста, обратите внимание на то, что при некоторых условиях движения или в некоторых климатических условиях первое (или легкое) нажатие на педаль тормоза может также привести к их скрипу. Это – нормальное явление и оно не является признаком неисправности тормозов вашего автомобиля.

* ВНИМАНИЕ

Во избежание дорогостоящего ремонта тормозной системы не продолжайте ездить с изношенными тормозными колодками.

⚠ ПРЕДУПРЕЖДЕНИЕ

- Износ тормозной системы

Звуковой сигнал, предупреждающий вас об износе тормозной системы, означает, что автомобиль требует проведения обслуживания. Если вы проигнорируете этот звуковой предупреждающий сигнал, это может привести к утрате эффективности тормозной системы, способной вызвать серьезное дорожно-транспортное происшествие.

⚡ ОСТОРОЖНО

Передние или задние колодки всегда должны заменяться целыми комплектами.

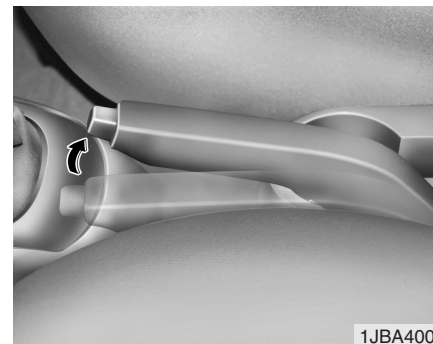

Стояночный тормоз

Для включения стояночного тормоза нажмите на педаль тормоза, после чего, удерживая нажатой кнопку снятия блокировки, потяните рычаг стояночного тормоза вверх до упора. Если при этом автомобиль находится на наклонной поверхности, рекомендуется также перевести рычаг переключения передач на первую передачу для механической коробки передач или в положение Р (Парковка) для автоматической коробки передач.

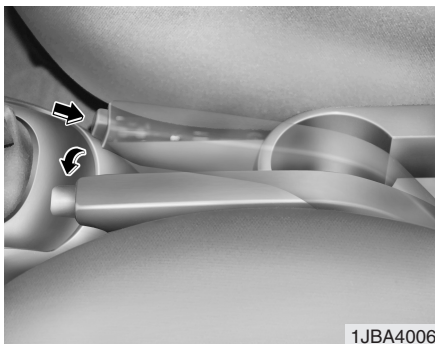

1JBA4006

ОСТОРОЖНО

Движение с включенным стояночным тормозом приведет к повышенному износу тормозных колодок и износу тормозных дисков.

Для выключения стояночного тормоза нажмите на педаль тормоза и слегка потяните рычаг стояночного тормоза вверх.

⚠ ПРЕДУПРЕЖДЕНИЕ

- Стояночный тормоз

- Для предотвращения непреднамеренного движения оставленного на время автомобиля, не используйте коробку передач вместо стояночного тормоза. Включите стояночный тормоз и убедитесь в том, что рычаг переключения передач надежно установлен в положении 1-й (первой) передачи или R (задний ход) в случае автомобилей, оборудованных ручной коробкой передач, или в положение P (парковка) в случае автомобилей, оборудованных автоматической коробкой передач.
- Никогда не разрешайте лицам, не знакомым с устройством и работой автомобиля, а также детям трогать стояночный тормоз. Непреднамеренное отключение стояночного тормоза может привести к серьезным травмам.



W-75

Проверьте сигнальную лампу стояночного тормоза, повернув замок зажигания в положение ON (не запускайте двигатель). Эта сигнальная лампа включается при задействованном стояночном тормозе, если замок зажигания находится в положении START или ON.

Перед тем, как начать движение, убедитесь в том, что стояночный тормоз полностью отключен и что сигнальная лампа стояночного тормоза выключена.

Если сигнальная лампа стояночного тормоза продолжает оставаться включенной после отпускания стояночного тормоза, это может свидетельствовать о неисправности в работе тормозной системы. Данная неисправность требует незамедлительного вмешательства.

Если это возможно, незамедлительно прекратите движение. Если это невозможно, продолжайте движение с чрезвычайной осторожностью только до того места, где вы сможете безопасно остановить автомобиль или до ближайшей станции техобслуживания.

Парковка на проезжей части с уклоном

- При парковке вашего автомобиля на подъеме припаркуйте ваш автомобиль как можно ближе к бордюру и поверните передние колеса в направлении от бордюра, так, чтобы передние колеса вошли в соприкосновение с бордюром, если автомобиль начнет катиться назад.
- При парковке вашего автомобиля на спуске припаркуйте ваш автомобиль как можно ближе к бордюру и поверните передние колеса в направлении к бордюру, так, чтобы передние колеса вошли в соприкосновение с бордюром, если автомобиль начнет катиться вперед.

Антиблокировочная тормозная система (АБС) (если оборудован)

ПРЕДУПРЕЖДЕНИЕ

- Тормозная система с АБС

Несмотря на то, что ваш автомобиль оборудован системой АБС, она не способна заменить собой водителя и поэтому при вождении все равно необходимо соблюдать осторожность. Действительно, система АБС вашего автомобиля, скорее всего, не сможет предотвратить аварию в следующих случаях:

- Опасное вождение, включая пренебрежение мерами безопасности, превышение допустимой скорости или несоблюдение безопасной дистанции до движущегося впереди автомобиля.

(Продолжение)

(Продолжение)

- Движение с высокой скоростью в ситуациях, когда сцепление с дорожным покрытием в значительной степени ослаблено, например, на мокром покрытии, когда существует опасность аквапланирования.
- Движение с чрезмерно высокой скоростью по плохим дорожным покрытиям. Система АБС рассчитана на максимально эффективное использование тормозной системы на стандартных автомагистралях и дорогах, находящихся в исправном состоянии. На плохих дорожных покрытиях, находящихся в неудовлетворительном состоянии, система АБС может привести к снижению эффективности работы тормозной системы.

Система АБС непрерывно контролирует скорость вращения колес. Если происходит блокировка колес, система АБС начинает непрерывно модулировать давление в гидравлическом приводе тормозов отдельных колес. Если вы нажимаете на педаль тормоза в условиях, когда возможна блокировка колес, тормозная система может издать “тикающий” звук, или вы можете ощутить соответствующее подрагивание педали тормоза. Это является нормальным явлением и свидетельствует о срабатывании системы АБС вашего автомобиля.

Для того, чтобы дать системе АБС возможность работать с максимальной эффективностью в аварийной ситуации, не пытайтесь самостоятельно модулировать силу нажатия на педаль тормоза и не “качайте” педаль тормоза. Нажмите на педаль тормоза так сильно, как этого требует ситуация, и позвольте системе АБС самостоятельно регулировать усилие, прилагаемое к задним тормозам.

- Даже при наличии антиблокировочной системы вашему автомобилю все равно необходима достаточная дистанция для остановки. Всегда поддерживайте безопасную дистанцию до находящегося перед вами автомобиля.
- Всегда снижайте скорость при прохождении поворотов. Антиблокировочная система не может предотвратить несчастные случаи, вызванные превышением скорости.
- На рыхлых и неровных дорожных покрытиях антиблокировочная тормозная система может привести к увеличению тормозного пути по сравнению с автомобилями, оборудованными тормозной системой обычного типа.



* ВНИМАНИЕ

- Если контрольная лампа системы ABS включена и светится непрерывно, это может свидетельствовать о неисправности системы ABS вашего автомобиля. В этом случае, однако, обычная тормозная система вашего автомобиля будет работать нормально.

(Продолжение)

(Продолжение)

- Контрольная лампа системы ABS включается приблизительно на 3 секунды после того, как ключ зажигания будет установлен в положение ON. В течение этого времени выполняется самодиагностика системы ABS и контрольная лампа выключается, если система исправна. Если лампа продолжает светиться, это указывает на возможную неисправность системы ABS. Свяжитесь с уполномоченным дилером Kia как можно быстрее.

* ВНИМАНИЕ

- В случае движения по дороге с плохим сцеплением, такой как дорога с обледеневшим покрытием, и при непрерывном использовании тормозов, система ABS будет работать непрерывно и это может привести к включению контрольной лампы системы ABS. Остановите автомобиль вне дороги в безопасном месте и выключите двигатель.

(Продолжение)

(Продолжение)

- Снова запустите двигатель. Если контрольная лампа ABS выключилась, то это свидетельствует о том, что система ABS исправна. В противном случае возможна неисправность системы ABS. Свяжитесь с уполномоченным дилером Kia как можно быстрее.

* ВНИМАНИЕ

При запуске двигателя от аккумулятора другого автомобиля при разряженном аккумуляторе двигатель может работать неравномерно и это может вызвать одновременное включение контрольной лампы ABS. Это происходит из-за недостаточного напряжения аккумуляторной батареи. Это не является признаком неисправной работы системы ABS вашего автомобиля.

- Не “качайте” педаль тормоза!
- Выполните подзарядку аккумулятора перед поездкой на автомобиле.

РУЛЕВОЕ КОЛЕСО

Усилитель рулевого управления

Усилитель рулевого управления использует энергию двигателя для оказания вам помощи в управлении автомобилем. Если двигатель остановлен или если система усилителя рулевого управления неисправна, управление автомобилем по-прежнему возможно, однако вращение рулевого колеса потребует повышенных усилий.

Если вы заметили любые изменения в усилении, требуемом для поворота рулевого колеса автомобиля в нормальных условиях, выполните проверку усилителя рулевого управления на станции уполномоченного дилера компании Kia.

* ВНИМАНИЕ

- **Никогда не удерживайте рулевое колесо в крайнем положении (как в крайнем правом, так и в крайнем левом) более чем 5 секунд при работающем двигателе. Удержание рулевого колеса в течение более чем 5 секунд в любом из крайних положений может привести к повреждению насоса усилителя рулевого управления.**
- **В случае обрыва приводного ремня усилителя рулевого управления или неисправности насоса усилителя рулевого управления усилие, необходимое для поворота рулевого колеса, значительно увеличивается.**

* ВНИМАНИЕ

В случае, если автомобиль находился на стоянке на открытом воздухе в течение продолжительного времени при низких температурах (ниже $-10^{\circ}\text{C}/14^{\circ}\text{F}$), то при первом запуске двигателя для поворота рулевого колеса может потребоваться повышенное усилие, что вызвано увеличением вязкости холодной жидкости и не является признаком неисправности.

В этом случае либо увеличьте обороты двигателя, нажав на педаль акселератора и доведя их до 1500 об./мин, и затем отпустив ее, или дождитесь прогрева жидкости, дав двигателю проработать две-три минуты на холостом ходу.

Рулевое управление с электроприводом (при наличии)

Рулевое управление с электроприводом обеспечивает более легкое управление автомобилем посредством электродвигателя. При выключенном двигателе или при отказе усилителя рулевого управления возможность вращения рулевого колеса сохраняется, но оно требует приложения больших усилий.

Рулевое управление с электроприводом контролируется блоком управления электропривода, который следит за крутящим моментом рулевого колеса, положением рулевого колеса, а также за скоростью автомобиля, и управляет электродвигателем.

Для осуществления лучшего контроля над рулевым колесом рулевое управление требует больших усилий при возрастании скорости автомобиля и меньших усилий при уменьшении его скорости.

Если будет обнаружено любое изменение величины усилия, необходимого для поворота рулевого колеса в обычном режиме эксплуатации автомобиля, обратитесь к авторизованному дилеру компании KIA для проверки рулевого управления с электроприводом.

*** ВНИМАНИЕ**

При нормальной работе автомобиля могут возникать следующие ситуации:

- Контрольная лампа рулевого управления с электроприводом не загорается.
- Рулевое управление требует больших усилий после включения зажигания. Это происходит из-за того, что система осуществляет диагностику системы рулевого управления с электроприводом. По завершении диагностики системы рулевое колесо возвращается в нормальное состояние.

(Продолжение)

(Продолжение)

- После установки замка зажигания в положение ON или LOCK от реле рулевого управления с электроприводом может исходить шум в виде щелчков.
- При остановленном автомобиле или при низкой скорости езды может быть слышен шум электродвигателя.
- В случае неисправности в системе электроусилителя рулевого управления на комбинации приборов загорается контрольная лампа. При этом становится труднее вращать рулевое колесо или могут наблюдаться другие аномальности рулевого управления. Как можно скорее обратитесь к авторизованному дилеру KIA для проверки системы.

(Продолжение)

(Продолжение)

- **Вспомогательное усилие увеличивается, если непрерывно поворачивать рулевое колесо при неподвижном автомобиле. Впрочем, оно возвращается к нормальным параметрам работы через несколько минут.**
- **При вращении рулевого колеса в условиях низкой температуры может появиться необычный шум. При повышении температуры шум исчезает. Это считается нормальным состоянием.**

Регулировка наклона рулевой колонки (если оборудован)

Регулировка наклона рулевой колонки позволяет вам выполнить регулировку рулевого колеса до начала движения. Вы также можете поднять рулевую колонку в максимальное положение для того, чтобы увеличить пространство, необходимое для ваших ног, когда вы садитесь в автомобиль или выходите из него.

Рулевое колесо должно быть отрегулировано таким образом, чтобы вам было удобно вести автомобиль, а также чтобы вам были видны приборная панель, контрольные лампы и приборы.

⚠ ПРЕДУПРЕЖДЕНИЕ

- **Никогда не выполняйте регулировку рулевой колонки во время движения. Это может привести к потере управления или вызвать серьезную травму или привести к дорожно-транспортному происшествию.**
- **После выполнения регулировки покачайте рулевое колесо вверх и вниз, чтобы убедиться в том, что оно зафиксировано.**

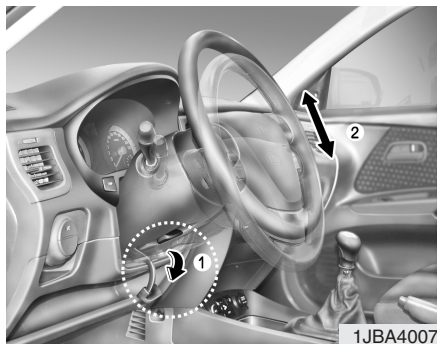

1JBA4007

Для регулировки угла установки рулевого колеса потяните вниз (1) рычаг отключения блокировки, отрегулируйте рулевое колесо до достижения им требуемого угла наклона (2), после чего потяните вверх рычаг отключения блокировки для того, чтобы заблокировать рулевое колесо в выбранном положении.

Не забудьте установить требуемое положение рулевой колонки перед началом движения.



Звуковой сигнал

Для подачи звукового сигнала нажмите на символ клаксона на рулевом колесе вашего автомобиля. Регулярно проверяйте звуковой сигнал, чтобы быть уверенным в его исправности.

ОСТОРОЖНО

- Для подачи звукового сигнала нажмите на область рулевого колеса, на которой изображен символ клаксона (см. рисунок). Звуковой сигнал включается только при нажатии на эту область.
- Не допускайте сильных нажатий для подачи звукового сигнала, не наносите ударов кулаком. Не нажимайте эту область рулевого колеса острыми предметами.

ЭЛЕКТРОННАЯ ПРОГРАММА СТАБИЛЬНОСТИ (ЕСЛИ ОБОРУДОВАН)



Электронная программа стабильности (ESP) контролирует информацию, поступающую от различных датчиков автомобиля и затем сравнивает команды водителя с фактическим поведением автомобиля. В случае возникновения нестабильной ситуации – например, внезапного увода автомобиля в сторону – система ESP вмешивается и в течение доли секунды за счет управления компьютером двигателя и тормозной системой совершает попытку стабилизировать автомобиль.

Работа системы ESP

Условия ВКЛ. системы ESP



- Когда замок зажигания переведен в положение ON, индикаторы ESP и ESP OFF включаются приблизительно на 3 секунды, после чего включается индикатор ESP.
- Нажмите на кнопку ESP и удерживайте ее нажатой не менее, чем полсекунды при ключе зажигания в положении ON, чтобы выключить систему ESP (при этом начнет светиться индикатор ESP OFF). Для включения системы ESP снова нажмите на кнопку ESP (индикатор ESP OFF при этом выключается).
- При запуске двигателя вы можете услышать тихий тикающий звук. Это свидетельствует о том, что система ESP выполняет самопроверку и не является признаком какой-либо неисправности.

Когда работает система



- При срабатывании системы ESP мигает индикатор ESP.
- При правильном срабатывании электронной программы стабильности вы можете почувствовать слабые пульсации автомобиля. Это является следствием того, что система управляет тормозами автомобиля и не указывает на какое-либо необычное состояние.
 - При выезде из грязи или при движении по скользкой дороге нажатие на педаль акселератора может не привести к повышению частоты вращения (выраженной в оборотах в минуту) двигателя.

Выключение функции ESP

Состояние ESP ВЫКЛ

**ESP
OFF**

- Для отключения системы ESP нажмите на кнопку ESP (при этом включается индикатор ESP OFF).
- В случае поворота ключа в замке зажигания в положение LOCK при выключенной системе ESP, ESP остается выключенной. После перезапуска двигателя система ESP снова автоматически включается.

■ Индикатор ESP светится (мигает)

ESP

■ Индикатор ESP OFF светится (включается)

**ESP
OFF**

Индикаторная лампа

При повороте ключа в замке зажигания в положение ON, индикаторная лампа системы сначала включается, а затем выключается, что свидетельствует о исправности системы ESP.

Индикаторная лампа ESP мигает во время срабатывания системы ESP.

Индикатор ESP OFF включается либо при выключении системы ESP при помощи кнопки, или в случае, когда обнаружилась неисправность системы ESP при попытке ее включения.

ПРЕДУПРЕЖДЕНИЕ

Электронная программа стабильности является всего лишь вспомогательной системой; поэтому вы должны проявлять осторожность при вождении и снижать скорость при движении по извилистым, заснеженным или покрытым льдом дорогам. Ведите автомобиль на малой скорости и не пытайтесь разогнаться, если индикаторная лампа системы ESP мигает, или когда поверхность дороги является скользкой.

Использование функции отключения системы ESP

Во время движения

- Рекомендуется всегда оставлять систему ESP включенной во время вождения автомобиля в обычном режиме.
- Для выключения системы ESP во время вождения нажмите на кнопку ESP, когда автомобиль перемещается по ровному участку дороги.

Никогда не нажимайте на кнопку ESP во время работы системы ESP (индикатор ESP мигает).

В случае выключения системы ESP во время срабатывания системы ESP вы можете потерять управление над автомобилем.

* ВНИМАНИЕ

- При измерении скорости автомобиля на специальном измерительном стенде не забудьте выключить систему ESP (индикатор ESP OFF должен быть включен).

(Продолжение)

(Продолжение)

Включенная система ESP может не позволить ускорение автомобиля, что приведет к ошибочному выявлению неисправности спидометра.

- Выключение системы ESP не влияет на работу системы АБС или тормозной системы.

ПРЕДУПРЕЖДЕНИЕ

Никогда не нажимайте на кнопку ESP во время работы системы ESP.

В случае выключения системы ESP во время срабатывания системы ESP вы можете потерять управление над автомобилем.

Для выключения системы ESP во время вождения нажмите на кнопку ESP, когда автомобиль перемещается по ровному участку дороги.

СИСТЕМА УПРАВЛЕНИЯ СТАБИЛИЗАЦИЕЙ ТРАНСПОРТНОГО СРЕДСТВА (VSM) (ЕСЛИ ОБОРУДОВАН)

Эта система обеспечивает дополнительное улучшение стабильности транспортного средства и реакции на рулевом колесе при движении на скользкой дороге или обнаружения изменений в коэффициенте трения между правыми и левыми колесами в процессе торможения.

Включение/выключение системы VSM

При работе системы VSM на комбинации приборов мигает индикатор ESP и ощущается слабая вибрация рулевого колеса.

Для дезактивации системы VSM нажмите выключатель ESP-OFF. При нажатии выключателя ESP-OFF системы VSM и ESP дезактивируются, и индикатор ESP OFF загорается в непрерывном режиме.

Чтобы снова включить систему, нажмите выключатель ESP-OFF еще раз. Индикатор ESP-OFF гаснет.

Система VSM может дезактивироваться автоматически (помимо нажатия выключателя ESP-OFF). Такая автоматическая дезактивация указывает на неисправность в системе усилителя руля с электронным управлением (EPS) или системе VSM.

Обратитесь к авторизованному дилеру KIA для проверки системы.

* ВНИМАНИЕ

- Система VSM не функционирует в следующих ситуациях:
 - движение на подъеме или спуске;
 - движение задним ходом;
 - если продолжает гореть индикатор ESP-OFF на комбинации приборов;
 - если продолжает гореть индикатор ESP на комбинации приборов;
- Система VSM предназначена для облегчения прохождения поворотов на скоростях более 15 км/ч (9 миль/час).
- Система VSM предназначена для облегчения торможения на дорогах с неоднородным покрытием на скорости более 30 км/ч (18 миль/час). Покрытие таких дорог выполнено из материалов с различными коэффициентами трения.
- Ваше транспортное средство, даже при установленной системе VSM, всегда слушается водителя. Всегда соблюдайте обычные меры безопасности при движении, включая выбор скорости согласно дорожной обстановке.

ПРЕДУПРЕЖДЕНИЕ

- Система управления стабилизацией является только вспомогательной. Во время движения при ненастной погоде и при скользком дорожном покрытии необходимо соблюдать все обычные меры предосторожности.
- Система управления стабилизацией не может заменить хорошего безопасного вождения, а является лишь дополнительной функцией. Во время движения всегда крепко держите рулевое колесо.
- Если на автомобиле установлены колеса или шины различного размера, система VSM может функционировать неправильно. Размеры устанавливаемых на замену шин должны быть такими же, как и у оригинальных шин.

ПАНЕЛЬ ПРИБОРОВ

■ Бензин (Тип А)



■ Бензин (Тип В)



■ Бензин (Тип Б)



■ Бензин (Тип Г)



1. Тахометр
2. Индикаторные лампы указателей поворотов
3. Спидометр

4. Сигнальный индикатор температуры двигателя
5. Сигнальные и индикаторные лампы
6. Счетчик пробега/суточного пробега

7. Индикатор положения рычага селектора (только для АКП)
8. Указатель топлива

OJB040100/OJB040101/OJB040102/OJB040103

■ Дизель (Тип А)



■ Дизель (Тип В)



■ Дизель (Тип Б)



■ Дизель (Тип Г)



1. Тахометр
2. Индикаторные лампы указателей поворотов
3. Спидометр

4. Сигнальный индикатор температуры двигателя
5. Сигнальные и индикаторные лампы
6. Счетчик пробега/суточного пробега

7. Индикатор положения рычага селектора (только для АКП)
8. Указатель топлива

OJB040104/OJB040105/OJB040106/OJB040107

ПРИБОРЫ

Спидометр

Спидометр указывает скорость автомобиля при движении передним ходом.

Тахометр

Тахометр отображает приблизительную частоту вращения двигателя в оборотах в минуту (об./мин).

Пользуйтесь тахометром для выбора соответствующих моментов для переключения передач и предотвращения перегрузки и/или превышения допустимых оборотов двигателя.

Стрелка тахометра может слегка переместиться при повороте ключа в замке зажигания в положение АСС или ON при выключенном двигателе. Это перемещение не является признаком неисправности и не оказывает влияния на точность считывания показаний тахометра при работающем двигателе.

* ВНИМАНИЕ

Не допускайте работы двигателя в режимах, при которых стрелка тахометра заходит в **КРАСНУЮ ЗОНУ**.

Это может привести к серьезному повреждению двигателя.

Указатель топлива

Указатель топлива показывает приблизительное количество топлива, оставшегося в топливном баке.

Емкость топливного бака - 45 литров.

Указатель топлива также оборудован сигнальной лампой, предупреждающей о низком уровне топлива, которая включается, если в баке остается приблизительно 5,5~6,5 литров топлива.

/// ОСТОРОЖНО

Избегайте движения, если уровень топлива очень низкий. Отсутствие топлива может привести к пропуску зажигания и стать причиной чрезмерной нагрузки каталитического нейтрализатора.

Тип А



Тип В



OJB040036

Счетчик пробега

Счетчик пробега указывает суммарный пробег автомобиля.

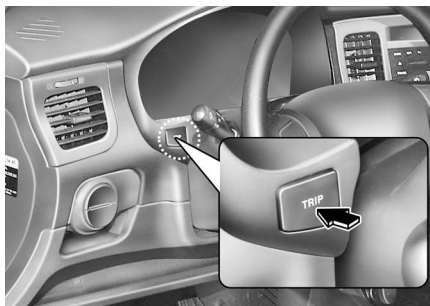

OJB049009/OJB040037

Счетчик суточного пробега (km или mi.)

Вы можете выбрать счетчик суточного пробега А и счетчик суточного пробега В нажатием на кнопку выбора режима счетчика суточного пробега.

TRIP A: Счетчик суточного пробега А (если оборудован)

TRIP B: Счетчик суточного пробега В (если оборудован)

Счетчик суточного пробега указывает на длительность отдельных поездок, выбранных водителем. Для сброса счетчиков суточного пробега А и В в 0 следует нажать на кнопку сброса, удерживать ее в нажатом положении в течение 1 секунды или более, и затем отпустить.



Бортовой компьютер (если оборудован)

Бортовой компьютер представляет собой управляемую микрокомпьютером информационную систему, предназначенную для водителя, которая отображает на дисплее различную информацию при установке ключа зажигания в положение "ON", например: температуру наружного воздуха, показания счетчика пройденного расстояния, расход топлива на данный момент времени, средний расход топлива, запас на оставшемся количестве топлива.

При отключении аккумуляторной батареи вся информация о движении (за исключением запаса хода на оставшемся количестве топлива и расхода топлива на данный момент времени) сбрасывается до нулевых значений.

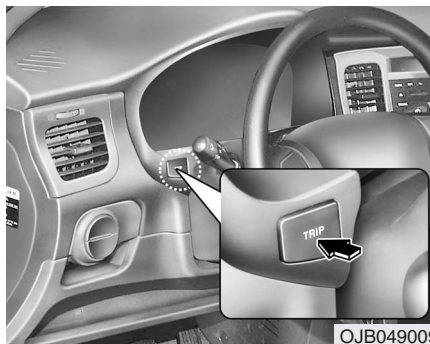

Режим

При каждом последующем нажатии на клавишу TRIP информация изменяется следующим образом:

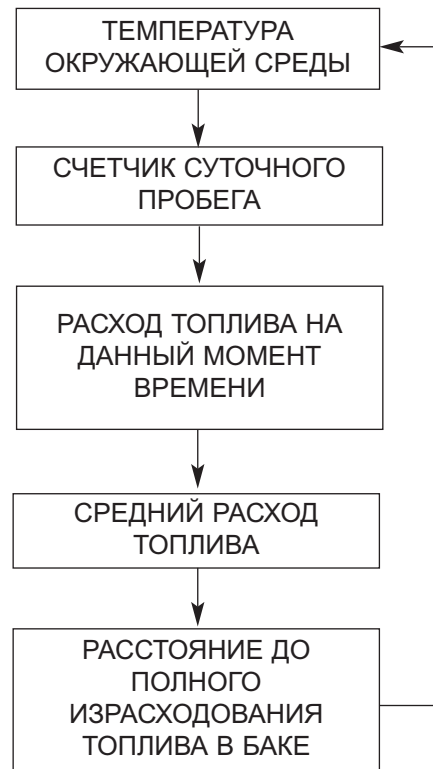



OJB040038

Температура окружающей среды (°C или °F)

В этом режиме указывается текущая температура окружающей среды. Рабочий диапазон указателя от -40°C (-40°F) до 80°C (176°F).



OJB040039

Счетчик суточного пробега (км или mi.)

В этом режиме отображается суммарный пробег с момента последнего сброса счетчика суточного пробега.

Рабочий диапазон счетчика составляет от 0,0 до 999,9 км (миль).

Нажатие на кнопку TRIP продолжительностью свыше 1 секунды во время отображения счетчика суточного пробега приводит к обнулению его показания.



OJB040040C

Расход топлива на данный момент времени (л/100 км или миль/галлон)

В данном режиме производится расчет текущего расхода топлива каждые 2 секунды на основании пройденного расстояния и количества топлива, впрыснутого в двигатель, если скорость движения автомобиля выше 10 км/ч (6 миль/ч).



OJB040041C

Средний расход топлива (L/100 или MPG)

В этом режиме рассчитывается средний расход топлива по суммарному расходу топлива и пробегу с момента последнего сброса вычисления среднего значения. Суммарный расход топлива вычисляется по информации, поступающей на вход потребления топлива. Для получения точного значения вы должны проехать расстояние свыше 500 м (0,5 миль).

Рабочий диапазон счетчика составляет от 0,0 до 99,9 L/100 (MPG).

Если нажать и удерживать в нажатом положении кнопку TRIP более 1 секунды, когда на дисплее отображается средний расход топлива, то показания среднего расхода топлива сбрасываются до нулевого значения.



OJB040042C

Расстояние до полного израсходования топлива в баке (km или mi.)

В этом режиме отображается приблизительное расстояние до полного израсходования топлива для текущего уровня топлива в баке. Когда оставшееся расстояние становится меньше 50 км (30 миль), отображается мигающий символ “----”.

Компьютер поездки распознает только количество топлива, потребляемое двигателем.

Следовательно, при аномальной утечке топлива из автомобиля не может определить точное значение, в результате чего определяемый уровень топлива превышает реальное значение.

* ВНИМАНИЕ

- Если автомобиль находится на неровной поверхности или если имело место отключение аккумуляторной батареи, функция «РАССТОЯНИЕ ДО ИЗРАСХОДОВАНИЯ ТОПЛИВНОГО БАКА» может работать неверно. Компьютер поездки может не зарегистрировать дозаправки топливом, если в топливный бак автомобиля было долито менее 6 литров топлива.

(Продолжение)

(Продолжение)

- Компьютер поездки предоставляет водителю дополнительную информацию относительно текущего рабочего состояния вашего автомобиля. Поэтому расстояние до израсходования топливного бака может измениться в зависимости от режима эксплуатации вашего автомобиля, среднего расхода топлива и ранее использовавшегося стиля вождения. Следовательно, утвержденные значения или значения, отображаемые на экране ЖК-дисплея в первый раз, могут отличаться от значений, получаемых для вашего автомобиля.
- Значение отображаемого расстояния до израсходования топливного бака представляет собой оценочное значение расстояния, поэтому оно может отличаться от фактического значения.

ОРГАНЫ СИГНАЛИЗАЦИИ И ИНДИКАЦИИ

Сигнальные лампы/звуковые предупреждающие сигналы

Проверка работы

Для проверки всех сигнальных ламп поверните ключ в замке зажигания в положение ON (но не запускайте двигатель). Если какая-либо сигнальная лампа не светится, необходимо выполнить ее проверку у уполномоченного дилера компании Kia.

После запуска двигателя убедитесь в том, что все сигнальные лампы выключены. Если какие-либо из них продолжают светиться, это указывает на ситуацию, которая требует внимания. После отключения стояночного тормоза сигнальная лампа тормозной системы должна выключиться. Сигнальная лампа низкого уровня топлива будет светиться в случае низкого уровня топлива в баке.

Сигнальная лампа антиблокировочной тормозной системы (АБС) (если оборудован)



Сигнальная лампа включается при повороте ключа зажигания в положение ON и автоматически выключается по истечении 3 секунд, если система работает нормально.

Если сигнальная лампа не выключается, это может свидетельствовать о неисправности системы АБС. Свяжитесь как можно быстрее с уполномоченным дилером компании Kia.

Сигнальная лампа системы электронного распределения тормозных усилий (EBD) (если оборудован)



Если во время движения одновременно включены две сигнальные лампы, это означает, что у вашего автомобиля имеется неисправность систем АБС и EBD.

В этом случае как система АБС, так и обычная тормозная система вашего автомобиля могут быть неисправны. Выполните как можно скорее проверку вашего автомобиля у уполномоченного дилера компании Kia.

⚠ ПРЕДУПРЕЖДЕНИЕ

Если обе сигнальные лампы АБС и тормозной системы включаются и остаются включенными, тормозная система вашего автомобиля не будет работать исправно. Поэтому вы можете неожиданно попасть в опасную ситуацию в случае резкого торможения. В этом случае избегайте движения с высокой скоростью и резких торможений. Выполните как можно скорее проверку вашего автомобиля у уполномоченного дилера компании Kia.

Предупреждение о низком давлении моторного масла



Эта сигнальная лампа предупреждает о низком давлении масла в двигателе.

В случае включения этой сигнальной лампы во время движения:

1. Осторожно перестройте автомобиль на обочину дороги и остановитесь.
2. При выключенном двигателе проверьте уровень моторного масла в нем. В случае низкого уровня масла долейте необходимое количество масла.

Если сигнальная лампа продолжает светиться и после долива масла, или если у вас нет масла, обратитесь к уполномоченному дилеру компании Kia.

*** ВНИМАНИЕ**

Невыполнение требования о немедленной остановке двигателя может привести к его серьезному повреждению.

Сигнальный индикатор температуры двигателя



Данный индикатор показывает температуру охлаждающей жидкости двигателя при включенном зажигании.

Красный индикатор включается, когда температура двигателя превышает $123\pm 3^{\circ}\text{C}$ ($253\pm 5,5^{\circ}\text{F}$).

Продолжение движения с перегретым двигателем запрещается! Если ваш автомобиль перегревается, обратитесь к разделу "Перегрев" в предметном указателе.

* ВНИМАНИЕ

Включение красного индикатора температуры двигателя свидетельствует о перегреве, способном вызвать повреждение двигателя.

Предупреждение о неисправности зарядной системы

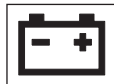

Эта сигнальная лампа предупреждает о неисправности либо генератора, либо электрической зарядной системы.

В случае включения этой сигнальной лампы во время движения:

1. Остановите автомобиль в ближайшем безопасном месте.
2. При выключенном двигателе проверьте ремень привода генератора и убедитесь в отсутствии его ослабления или обрыва.
3. Если натяжение ремня отрегулировано соответствующим образом, это свидетельствует об иной неисправности в зарядной системе. Свяжитесь как можно быстрее с уполномоченным дилером компании Kia для устранения неисправности.

Сигнальная лампа ремней безопасности



Тип А

В качестве напоминания водителю и пассажиру о том, что необходимо пристегнуть ремни безопасности, примерно в течении 6 секунд после включения зажигания в положение ON будет мигать предупредительный сигнал.

Если поясной/плечевой ремень водителя не был пристегнут при повороте ключа зажигания в положение ON или в случае его отстегивания, когда ключ находится в положении ON, сигнальная лампа ремней безопасности остается включенной в течение 6 секунд.

Если система не работает в соответствии с приведенным описанием, обратитесь за помощью к уполномоченному дилеру компании Kia.

Тип Б

В качестве напоминания водителю и пассажиру о том, что необходимо пристегнуть ремни безопасности, примерно в течение 6 секунд после включения зажигания в положение ON будет мигать или включена сигнальная лампа ремней безопасности.

Если поясной/плечевой ремень водителя не будет пристегнут при повороте ключа зажигания в положение ON или в случае его отстегивания, когда ключ находится в положении ON, сигнальная лампа ремней безопасности будет мигать или включена до пристегивания ремня.

Однако, если поясной/плечевой ремень безопасности водителя будет подсоединен и отсоединен дважды в течение 9 секунд после пристегивания ремня, предупреждающий световой сигнал ремня безопасности не работает.

Если система не работает в соответствии с приведенным описанием, обратитесь за помощью к уполномоченному дилеру компании Kia.

Тип С

Если ремень безопасности водителя не пристегнут, когда ключ зажигания находится в положении "ON", то сигнальная лампа ремня безопасности включается в постоянном режиме, и продолжает гореть до тех пор, пока ремень безопасности не будет пристегнут.

Индикатор положения рычага селектора (если оборудован)

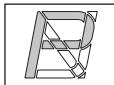

Отдельные индикаторные лампы включаются для отображения положения рычага селектора автоматической коробки передач.

Контрольная лампа выключения режима „O/D“ (если оборудован)



Контрольная лампа загорается при выключении режима „O/D“.

Индикатор иммобилайзера (если оборудован)



Эта лампочка включается, когда ключ зажигания вставлен в замок и повернут в положение ON для запуска двигателя.

В этот момент времени вы можете запустить двигатель. После включения двигателя этот световой индикатор выключается. В случае, если световой индикатор выключается до того, как вы запустите двигатель, вы должны возвратиться в положение LOCK и выполнить повторный запуск двигателя.

Если эта сигнальная лампа мигает, когда замок зажигания находится в положении ВКЛ. перед запуском двигателя, обратитесь к уполномоченному дилеру Kia для проведения проверки системы.

Сигнальная лампа стояночного тормоза и предупреждения о низком уровне тормозной жидкости



Предупреждение о включенном стояночном тормозе

Эта сигнальная лампа светится, если включен стояночный тормоз, а замок зажигания находится в положении START или ON. После отпущения стояночного тормоза эта сигнальная лампа выключается.

Предупреждение о низком уровне тормозной жидкости

Если сигнальная лампа светится непрерывно, это может свидетельствовать о низком уровне тормозной жидкости в бачке.

Если сигнальная лампа светится непрерывно:

1. Осторожно ведите автомобиль и остановите его в ближайшем безопасном месте.

2. При остановленном двигателе незамедлительно проверьте уровень тормозной жидкости и при необходимости долейте ее. Затем выполните проверку всех компонентов тормозной системы на наличие утечек.
3. Если были выявлены утечки тормозной жидкости, сигнальная лампа светится непрерывно или тормоза не работают соответствующим образом, эксплуатация автомобиля запрещается. Выполните его буксировку на ближайшую станцию техобслуживания уполномоченного дилера компании Kia для проверки и проведения необходимых ремонтных работ.

Для проверки исправности лампочки убедитесь в том, что сигнальная лампа стояночного тормоза и недостаточного уровня тормозной жидкости включается при повороте ключа в замке зажигания в положение ON.

▲ ПРЕДУПРЕЖДЕНИЕ

Вождение автомобиля с включенной сигнальной лампой может быть опасным. Если сигнальная лампа тормозной системы остается включенной, незамедлительно выполните проверку и ремонт тормозной системы у уполномоченного дилера компании Kia.

Сигнальная лампа открытой крышки багажника (если оборудован)



Эта сигнальная лампа включается, если крышка багажника закрыта неполностью.

Сигнальная лампа открытой двери



Эта сигнальная лампа включается в случае, если дверь закрыта неполностью, вне зависимости от положения замка зажигания.

Сигнальная лампа низкого уровня жидкости в бачке омывателя (если оборудован)



Эта сигнальная лампа включается, когда уровень жидкости в бачке омывателя снижается практически до нуля. Как можно быстрее заполните бачок омывающей жидкостью.

Сигнальная лампа низкого уровня топлива



Эта сигнальная лампа включается для предупреждения о том, что топливный бак почти пуст. Сигнальная лампа включается в случае, если в баке остается менее 5,5~6,5 литров топлива. Заправьте автомобиль как можно быстрее.

Индикатор дальнего света фар



Эта индикаторная лампа включается, когда включены фары и выбран режим дальнего света, или когда рычаг управления указателями поворота потянут на себя для мигания дальним светом фар.

Сигнальная лампа подушки безопасности (если оборудован)



Сигнальная лампа будет мигать или светиться непрерывно в течение 6 секунд при каждом переведении ключа в замке зажигания в положение ВКЛ.

Если этот индикатор не выключается или включается во время движения автомобиля, незамедлительно обратитесь к уполномоченному дилеру Kia для проведения обслуживания.

Индикаторная лампа OFF воздушной подушки переднего пассажира(если оборудован)



Индикаторная лампа OFF воздушной подушки переднего пассажира светится примерно в течение 4 секунд после включения зажигания в положение "ON" или после запуска двигателя, а затем через 3 секунды она выключится.

Индикаторная лампа OFF воздушной подушки переднего пассажира также включается при переводе переключателя ON/OFF воздушной подушки переднего пассажира в положение "OFF" и выключается при переводе переключателя ON/OFF воздушной подушки переднего пассажира в положение "ON".

/// ОСТОРОЖНО

В случае неисправности переключателя ON/OFF воздушной подушки переднего пассажира индикаторная лампа OFF воздушной подушки переднего пассажира не будет светиться, а воздушная подушка переднего пассажира раскроется при лобовых столкновениях даже, если переключатель ON/OFF воздушной подушки переднего пассажира будет находиться в положении "OFF".

В таком случае потребуйте авторизованному дилеру Kia как можно скорее проверить переключатель ON/OFF воздушной подушки переднего пассажира и SRS систему воздушной подушки.

Индикатор неисправности (если оборудован)

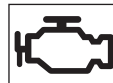

Этот световой индикатор является частью системы управления двигателем, которая контролирует различные компоненты системы снижения токсичности отработавших газов. Если этот световой индикатор включился во время движения, это указывает на обнаружение неисправности в одном из компонентов системы снижения токсичности отработавших газов.

В целом вы можете продолжать водить автомобиль и он не требует буксировки, однако вы должны как можно скорее проверить систему у уполномоченного дилера компании Kia.

/// ОСТОРОЖНО

- Продолжительное вождение автомобиля с включенной сигнальной лампой неисправности системы снижения токсичности отработавших газов (☞) может оказать отрицательное влияние на управляемость/топливную экономичность автомобиля.***
- Если сигнальная лампа системы снижения токсичности отработавших газов (☞) начала попеременно включаться и выключаться, возможно повреждение каталитического нейтрализатора, которое способно привести к снижению мощности двигателя. Выполните как можно быстрее проверку системы снижения токсичности отработавших газов у уполномоченного дилера компании Kia. (бензиновый мотор)***

(Продолжение)

(Продолжение)

- *В случае возникновения ошибки, связанной с регулировкой количества впрыскиваемого топлива, сигнальная лампа неисправности системы понижения токсичности отработавших газов будет мигать, попеременно ВКЛ. и ВЫКЛ. Длительное вождение в этом состоянии может привести к аномальному падению мощности двигателя (или к увеличению мощности), шуму при сгорании топлива и неудовлетворительному составу отработавших газов. **Посетите уполномоченного дилера Kia как можно быстрее и выполните проверку системы. (дизельный мотор)***

⚡ ОСТОРОЖНО -

Дизельный двигатель

Если лампа индикатора неисправностей мигает, можно прекратить мигание движением со скоростью выше 60 км/ч (37 миль/ч) либо движением на передаче выше второй с частотой вращения двигателя 1500 ~ 2000 об/мин (в течение около 25 минут). Если, несмотря на эту процедуру, лампа индикатора неисправностей продолжает мигать, обратитесь к уполномоченному дилеру KIA и затем проверьте систему DPF. Если продолжат движение с мигающей лампой индикатора неисправностей в течение длительного времени, система DPF может выйти из строя, расход топлива может ухудшиться.

**Индикатор ESP
(электронной
программы
стабильности)
(если оборудован)**

ESP

Индикатор ESP включается при повороте ключа в замке зажигания в положение ON, однако он должен выключиться по истечении 3 секунд. Когда система ESP включена, она отслеживает условия вождения и при нормальных условиях вождения световой индикатор ESP остается выключенным. При попадании автомобиля на участок дороги со скользким или обеспечивающим низкое сцепление покрытием, срабатывает система ESP и мигает индикатор ESP, свидетельствующий о работе системы ESP.

Индикатор ESP OFF (если оборудован)

ESP
OFF

Индикатор ESP OFF включается при повороте ключа в замке зажигания в положение ON, однако он должен выключиться по истечении 3 секунд. Для перехода в режим ESP OFF выполните повторное нажатие на кнопку ESP. При этом засветится индикатор ESP OFF, сигнализируя о том, что система ESP отключена. Если этот индикатор продолжает светиться, когда система ESP включена, это может свидетельствовать о неисправности системы ESP. Обратитесь к уполномоченному дилеру компании Kia для проверки этой системы вашего автомобиля.

Контрольная лампа свечей накаливания (только у моделей с дизельными двигателями)



Контрольная лампа свечей накаливания включается во время подогрева двигателя и выключается после завершения подогрева.

* ВНИМАНИЕ

Если индикатор свечи подогрева продолжает светиться или мигает, включаясь и выключаясь, после прогрева двигателя или во время движения, проверьте как можно быстрее систему у уполномоченного дилера Kia.

Контрольная лампа отстойника (только у моделей с дизельными двигателями)



Если вода собирается в отстойнике, то загорается контрольная лампа отстойника. В случае включения этой лампы передайте автомобиль уполномоченному дилеру Kia для слива воды и проверки системы. Эксплуатация машины с горячей лампой отстойника может повредить двигатель.

Контрольная лампа рулевого управления с электроприводом (EPS)

EPS

Контрольная лампа загорается после установки замка зажигания в положение ON, а затем она гаснет.

Данная лампа также загорается при возникновении неисправностей в системе EPS. Если она загорится во время движения автомобиля, обратитесь к авторизованному дилеру KIA для проверки автомобиля.

Индикатор передачи для механической коробки передач (если установлен)



На индикаторе отображается рекомендуемая передача для движения в режиме экономии топлива.

Например

▲З: Сигнализирует, что рекомендуется включить 3 передачу (включена 2 передача).

▼З: Сигнализирует, что рекомендуется включить 3 передачу (включена 4 передача).

*** ВНИМАНИЕ**

Если в системе имеются неполадки, то индикатор со стрелками "вверх" и "вниз" включится в мигающем режиме (при этом передача отображаться не будет).

Звуковой сигнал ремня безопасности (если оборудован)

Тип А

Если ремень безопасности водителя не был пристегнут при повороте ключа в замке зажигания в положение "ON", или если он был отстегнут, когда ключ зажигания находится в положении ON, раздаётся предупредительный звуковой сигнал ремня безопасности продолжительностью приблизительно 6 секунд.

Тип Б

Если поясной/плечевой ремень водителя не будет пристегнут при повороте ключа зажигания в положение ON и вождении со скоростью свыше 9 км/ч, сигнальный звонок ремней безопасности будет звучать примерно в течение 100 секунд после мигания сигнальной лампы ремней безопасности примерно в течение одной минуты.

Если поясной/плечевой ремень водителя будет отсоединен после поворота ключа зажигания в положение ON и вождении со скоростью свыше 9 км/ч, сигнальный звонок ремней безопасности будет звучать примерно в течение 100 секунд.

Однако, если поясной/плечевой ремень безопасности водителя будет подсоединен и отсоединен дважды в течение 9 секунд после пристегивания ремня, предупреждающий звуковой сигнал ремня безопасности не сработает.

Звуковой сигнал напоминания о ключе в замке зажигания (если оборудован)

В случае, если при открытии двери водителя ключ зажигания находится в замке зажигания в положении LOCK или ACC, раздаётся звуковой сигнал, напоминающий об этом. Эта система призвана исключить запираение ключей в автомобиле.

СИСТЕМА ЗАДНЕЙ ПАРКОВКИ (ЕСЛИ ОБОРУДОВАН)



1JBA6040

Система задней парковки помогает водителю во время движения задним ходом: она подает звуковой сигнал при обнаружении любого предмета на расстоянии 120 см (47 дюймов) от заднего края автомобиля. Эта система является вспомогательной. Она не снимает с водителя необходимость проявлять повышенную осторожность и внимание. Радиус действия системы и набор предметов, обнаруживаемых ею, ограничены.

При движении задним ходом необходимо всегда проявлять максимальное внимание так, как если бы автомобиль не был оборудован системой задней парковки.

⚠ ПРЕДУПРЕЖДЕНИЕ

Система задней парковки носит лишь вспомогательный характер.

На работу системы задней парковки могут влиять различные факторы (включая внешние условия). Водитель обязан убедиться в отсутствии посторонних предметов позади автомобиля каждый раз перед началом движения задним ходом.

Работа системы задней парковки

Условия, при которых система работает

- Система включается при движении задним ходом и ключе зажигания в положении ON.
- Дистанция обнаружения приблизительно равна 120 см.
- При одновременном обнаружении двух объектов сначала распознается ближайший из них.

Типы предупреждающего звукового сигнала

- Когда объект находится на расстоянии от 120 до 81 см от заднего бампера, раздаются прерывистые звуковые сигналы.
- Когда объект находится на расстоянии от 80 до 41 см от заднего бампера, раздаются прерывистые парные звуковые сигналы.
- Когда объект находится в пределах 40 см от заднего бампера, сигнал звучит непрерывно.

Условия, при которых система задней парковки не работает правильно

Система задней парковки может не работать правильно, если:

1. На датчике замерзла влага (она будет снова работать нормально после того, как влага растает).
2. Датчик покрыт инородным материалом, таким как снег или вода, или крышка датчика загорожена (она будет снова работать нормально после удаления материала или удаления препятствия от датчика).
3. Датчик загрязнен инородным материалом, таким как снег или вода (диапазон обнаружения препятствия будет восстановлен после удаления загрязнений).

Отказ системы задней парковки возможен при следующих условиях:

1. Вождение автомобиля по неровным дорожным покрытиям, гравию, проезд “лежачих полицейских”, движение на склоне.
2. Работе датчика могут создавать помехи источники, создающие сильный шум, такие как звуковые сигналы автомобилей, шумные двигатели мотоциклов или пневматические тормоза грузовых автомобилей.
3. Сильный дождь или водяной туман.
4. Беспроводные передатчики или мобильные телефоны, расположенные поблизости от датчика.
5. Датчик закрыт снегом.

Дистанция обнаружения может уменьшиться в следующих случаях:

1. Чрезмерно высокая или низкая температура окружающего воздуха.
2. Необнаруживаемые объекты размером менее 1 метра и диаметр или толщина которых составляет менее 14 см.

Датчики могут не распознавать следующие предметы:

1. Тонкие предметы, такие как веревки, цепи или небольшие столбики.
2. Объекты, обладающие поглощающими свойствами по отношению к сигналам с частотой, на которой работает датчик.

* ВНИМАНИЕ

1. Система задней парковки может не выдавать звуковые сигналы последовательно, в зависимости от скорости и формы выявленных ей объектов.
2. Возможен отказ системы задней парковки в случае изменения высоты ус-тановки бампера автомобиля, или изменения расположения датчика, или в случае его повреждения. Любые дополнительные оборудование и принадлежности, не установленные на заводе-изготовителе, также могут нарушить нормальную работу датчика.
3. Датчик может не распознавать предметы, находящиеся на расстоянии менее 40 см от датчика, или он может неверно определить дистанцию. Будьте осторожны.

(Продолжение)

(Продолжение)

4. Если датчик заморожен или загрязнен снегом или водой, он может не работать, пока загрязнения не будут удалены мягкой материей.
5. Не толкайте, не царапайте и не наносите ударов по датчику любыми твердыми предметами, которые способны повредить его поверхность. Это может привести к выходу датчика из строя.

* ВНИМАНИЕ

Данная система способна определять только те объекты, которые находятся в пределах рабочего диапазона и в местах расположения датчиков, и она не способна определять предметы там, где датчики не установлены. Кроме того, небольшие или тонкие объекты, или объекты, расположенные между датчиками, могут быть не обнаружены ими. Всегда выполняйте визуальную проверку пространства за автомобилем при движении задним ходом.

Не забудьте проинформировать всех водителей автомобиля, которые могут не знать возможности и ограничения системы. Гарантия на новый автомобиль не покрывает никакие дорожно-транспортные происшествия или повреждения, полученные автомобилем или людьми, в нем находящимися, возникшие в результате отказа системы задней парковки. При вождении автомобиля необходимо всегда проявлять осторожность и соблюдать меры безопасности.

▲ ПРЕДУПРЕЖДЕНИЕ

Будьте предельно внимательны при вождении автомобиля вблизи от объектов, находящихся на проезжей части, особенно – пешеходов, и в первую очередь – детей. Помните о том, что некоторые объекты не могут быть обнаружены датчиками ввиду расстояния до них, их размеров или материала, поскольку все эти факторы могут ограничивать эффективность работы датчиков. Перед тем, как начинать движение в любом направлении, обязательно выполните визуальную проверку и убедитесь в отсутствии каких-либо препятствий на пути движения автомобиля.

ВНЕШНИЕ СВЕТОВЫЕ ПРИБОРЫ

Функция защиты аккумулятора от разрядки (если оборудован)

- Данная функция служит для предотвращения разрядки аккумуляторной батареи. Эта система автоматически выключает габаритный свет при извлечении водителем ключа из замка зажигания и открывании водительской двери.
- Эта функция автоматически выключает габаритный свет, когда водитель оставляет автомобиль на ночь вне проезжей части.

Если необходимо оставить световые приборы включенными после извлечения ключа зажигания, действуйте следующим образом:

- 1) Откройте дверь водителя.
- 2) Выключите габаритный свет, после чего включите его снова при помощи переключателя внешних световых приборов на рулевой колонке.

⚡ ОСТОРОЖНО

В случае выхода водителя через другую дверь (кроме двери водителя), не сработает функция экономии батареи. Поэтому такое действие может привести к разряду АКБ. Покидая автомобиль таким образом, обязательно выключите фары вручную.

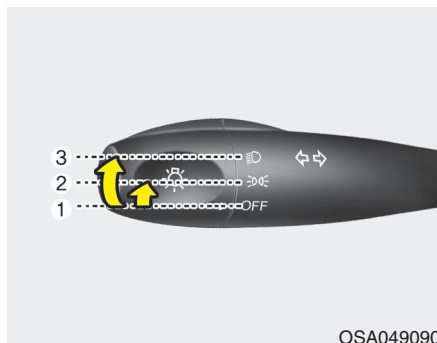

Переключатель внешних световых приборов

Переключатель внешних световых приборов позволяет включить свет фар или габаритный свет.

Для управления внешними световыми приборами поверните выключатель на конце рычага управления в одно из следующих положений:

- (1) Положение ВЫКЛ
- (2) Положение Габаритный свет
- (3) Положение Фары



Положение Габаритный свет (☁☁)

Когда переключатель внешних световых приборов находится в положении габаритного света (1-е положение), ВКЛЮЧЕН передний и задний габаритный свет, освещение номерного знака и приборной панели.



Положение Фары (☁)

Когда переключатель внешних световых приборов находится в положении фар (2-е положение), ВКЛЮЧЕНЫ фары, задние и передние габаритные фонари, освещение номерного знака и приборной панели.



OSA049093

Дальний свет

Для включения дальнего света фар переведите рычаг вперед движением от себя. Потяните его обратно для включения ближнего света.

При включенном дальнем свете фар светится индикатор дальнего света.

Для предотвращения разрядки аккумуляторной батареи не оставляйте свет фар включенным в течение продолжительного времени при неработающем двигателе.



OSA049094

Мигание светом фар

Для того, чтобы мигнуть светом фар, потяните за рычаг на себя. После отпущания он вернется в нормальное положение (ближний свет). Для мигания светом фар переключатель внешних осветительных приборов не должен обязательно находиться во включенном положении.

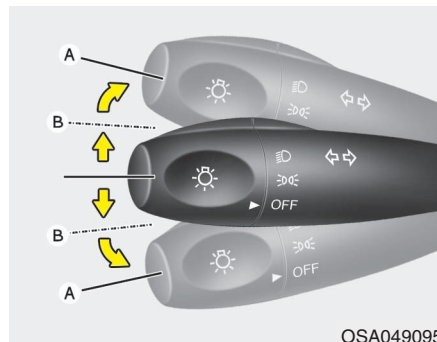

OSA049095

Указатели поворота (A)

Указатели поворота работают только при включенном зажигании. Для включения указателя поворота переведите переключатель вверх или вниз. Зеленые индикаторы в форме стрелок, расположенные на приборной панели, указывают на то, какой из указателей поворота включен. По завершении поворота указатели автоматически отключаются. Если по завершении поворота указатель продолжает мигать, вручную переведите рычаг в положение ВЫКЛ.

Сигналы смены полосы движения (В)

Для смены полосы движения слегка переместите рычаг указателя поворота и удерживайте его в этом положении. Отпущенный рычаг вернется в положение ВЫКЛ. Если индикатор светится непрерывно, не мигает или мигает необычным образом, это может свидетельствовать о том, что одна из ламп указателей поворота перегорела и требует замены.

*** ВНИМАНИЕ**

Если частота мигания индикатора является слишком высокой или низкой, это может быть признаком перегорания или плохого электрического контакта лампочки.

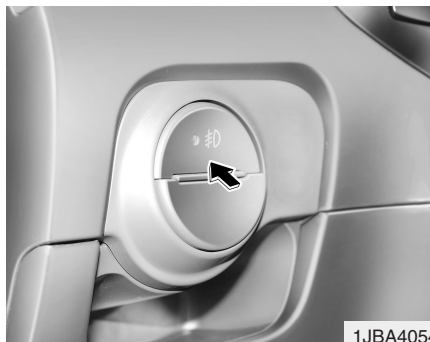

Передние противотуманные фары (если оборудован)

Противотуманные фары служат для улучшения видимости и предотвращения дорожно-транспортных происшествий в условиях плохой видимости во время тумана, дождя, снегопада и т.д. Противотуманные фары включаются при нажатии кнопки противотуманных фар, если при этом переключатель света фар находится во включенном положении.

Для выключения противотуманных фар снова нажмите на эту кнопку.

*** ВНИМАНИЕ**

Включенные противотуманные фары потребляют значительную часть электрической мощности автомобиля. Пользуйтесь противотуманными фарами только в условиях плохой видимости, поскольку они могут привести к повышенному расходу энергии аккумулятора и генератора.

Фары для дневного времени суток (если оборудован)

Фары для дневного времени суток (DRL) позволяют другим участникам движения лучше различать днем переднюю часть вашего автомобиля. DRL могут оказаться полезными при различных условиях движения, особенно - в утренние и вечерние сумерки.

Система DRL **ВЫКЛЮЧАЕТ** ближний свет фар вашего автомобиля, когда:

1. Выключатель габаритного света в положении ВКЛ.
2. Двигатель остановлен.



Регулятор высоты света фар (если оборудован)

Эта ручная система служит для предотвращения ослепления водителей встречных транспортных средств светом ваших фар. Высота света фар может быть отрегулирована поворотом регулятора в соответствии со следующими указаниями.

Положение регулятора:

4 Дверь

Положение	Загрузка		
	Передние сиденья	Задние сиденья	Задний багажник
0	1 водитель	-	-
	2 человека	-	-
1	2 человека	3 человека	-
2	2 человека	3 человека	100 кг
3	1 водитель	-	340 кг

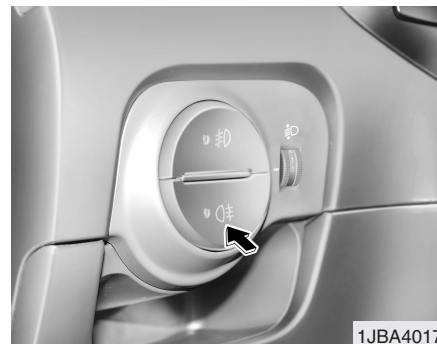

Задний противотуманный фонарь (если оборудован)

Для включения заднего противотуманного фонаря переведите переключатель внешних осветительных приборов в положение включенного света фар и нажмите на выключатель заднего противотуманного фонаря (при этом включается контрольная лампочка в выключателе).

5 Дверь

Положение	Загрузка		
	Передние сиденья	Задние сиденья	Задний отсек для багажа
0	1 водитель	-	-
	2 человека	-	-
1	2 человека	3 человека	-
2	2 человека	3 человека	100 кг
3	1 водитель	-	340 кг

Задние противотуманные фонари включаются в случае нажатия выключателя задних противотуманных фонарей после того, как выключатель передних противотуманных фонарей был переведен в положение ВКЛ., а переключатель света фар был установлен в положение стояночных фонарей. (если оборудован)

Для выключения заднего противотуманного фонаря нажмите на выключатель заднего противотуманного фонаря или переведите переключатель внешних осветительных приборов в положение ВЫКЛ.

ОЧИСТИТЕЛЬ И ОМЫВАТЕЛЬ ВЕТРОВОГО СТЕКЛА

Стеклоочиститель и омыватель лобового стекла

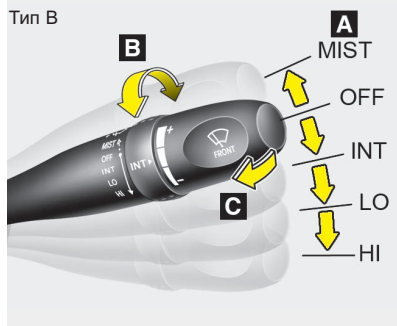
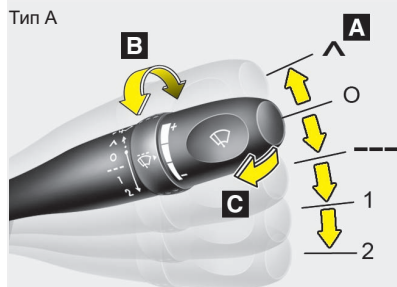

Стеклоочиститель и омыватель заднего стекла (при наличии)

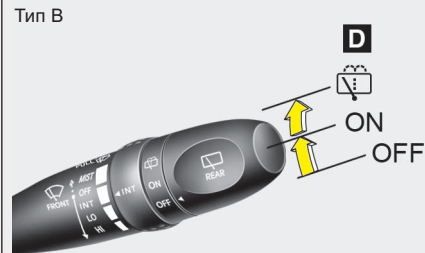
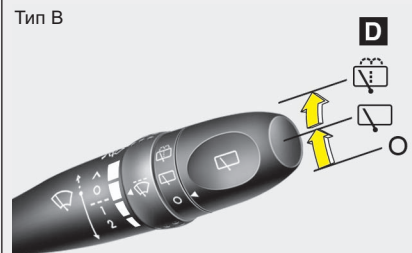

OMC048901/OMC048901N/OSA049904L/OSA049904



A : Управление скоростью работы стеклоочистителя

- ^ – Один проход
- O – Выключен
- --- – Прерывистый режим работы стеклоочистителя
- 1 – Низкая скорость работы стеклоочистителя
- 2 – Высокая скорость работы стеклоочистителя

B : Регулировка интервалов прерывистого режима работы стеклоочистителя

C : Омывание стекла с кратковременной очисткой

D : Управление работой стеклоочистителя и омывателя заднего стекла

-  – Омывание стекла с кратковременной очисткой
-  – Непрерывная работа стеклоочистителя
- O – Выключен

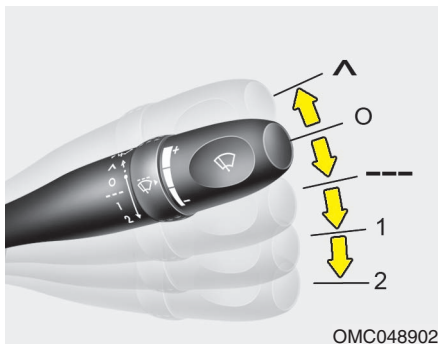

Стеклоочиститель

Стеклоочиститель работает следующим образом, когда замок зажигания находится в положении ON.

^ : Для однократного включения стеклоочистителя, если рычаг находится в положении ВЫКЛ., нажмите на рычаг вверх и отпустите его.

В случае нажатия на рычаг вверх и удержания его в этом положении стеклоочиститель будет работать непрерывно.

O : Стеклоочиститель не работает

--- : Работает в прерывистом режиме с одинаковыми интервалами. Используйте этот режим при слабом или морозящем дожде. Для регулировки периодичности срабатывания поверните регулятор скорости (1). (S : медленная работа, F : быстрая работа)

1 : Нормальная скорость стеклоочистителя

2 : Высокая скорость стеклоочистителя

*** ВНИМАНИЕ**

В случае скопления больших количеств снега или льда на ветровом стекле выполните его подогрев в течение приблизительно 10 минут, или до тех пор, пока снег и/или лед не будут удалены со стекла, чтобы обеспечить нормальную работу стеклоочистителя.



Регулировка скорости стеклоочистителя в прерывистом режиме работы

Установите рычаг переключения в положение --- и, поворачивая кольцо, установите требуемый интервал циклов очистителей (1).

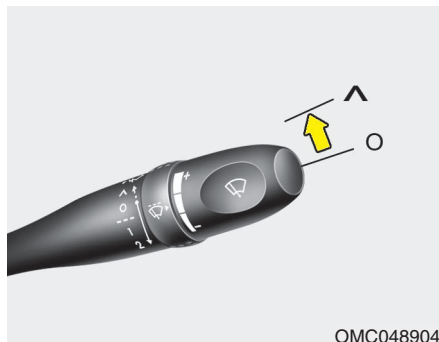

Однократное включение стеклоочистителя

Для однократного включения стеклоочистителя, если рычаг находится в положении ВЫКЛ., нажмите на рычаг вверх и отпустите его.

В случае нажатия на рычаг вверх и удержания его в этом положении стеклоочиститель будет работать непрерывно.

* ВНИМАНИЕ

- Для предупреждения возможного повреждения стеклоочистителей или ветрового стекла не включайте стеклоочистители, если стекло сухое.
- Для предотвращения повреждения щеток стеклоочистителя не пользуйтесь для их чистки или вблизи от них бензином, керосином, разбавителем для краски и другими растворителями.
- Для предотвращения повреждения поводков щеток стеклоочистителя и других элементов не пытайтесь перемещать стеклоочиститель вручную.

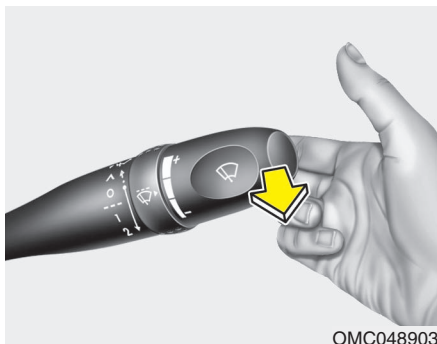

OMC048903

Омыватель ветрового стекла

В положении **ВЫКЛ.** слегка потяните рычаг на себя для разбрызгивания омывающей жидкости на ветровое стекло и для выполнения 2-3 рабочих циклов стеклоочистителя.

Пользуйтесь этой функцией в случае загрязнения ветрового стекла.

Разбрызгивание жидкости и работа стеклоочистителя будут продолжаться до тех пор, пока вы не отпустите рычаг.

Если омыватель не работает, проверьте уровень омывающей жидкости в нем. В случае недостаточного уровня жидкости долейте в бачок омывателя неабразивную моющую жидкость для омывателей ветрового стекла. Заливная горловина бачка омывателя расположена в передней части моторного отсека со стороны пассажира.

* ВНИМАНИЕ

Во избежание возможного повреждения насоса омывателя не пользуйтесь омывателем, если в его бачке нет жидкости.

⚠ ПРЕДУПРЕЖДЕНИЕ

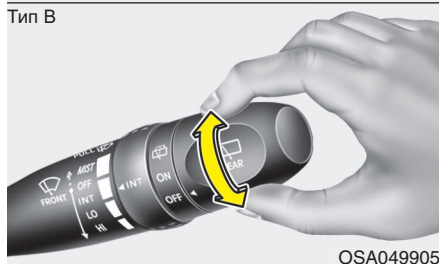
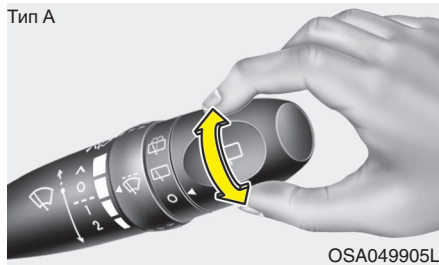

Не пользуйтесь омывателем при минусовых температурах, не прогрев сначала ветровое стекло обогревателем; жидкость омывателя может замерзнуть при соприкосновении с ветровым стеклом и ухудшить обзор.



Включатель стеклоочистителя и стеклообмывателя заднего окна (если оборудован)

Включатель стеклоочистителя и стеклообмывателя заднего окна расположен на конце соответствующей колонки переключения.

Поверните переключатель на требуемую позицию для приведения в действие стеклоочистителя и стеклообмывателя.

-  - Опрыскивание жидкостью из опрыскивателей и стирание
-  - Нормальная эксплуатация стеклоочистителя
- - Стеклоочиститель не работает

ОБОГРЕВАТЕЛЬ ЗАДНЕГО СТЕКЛА



Обогреватель работает при включенном двигателе и нагревает стекло для удаления инея, запотевания и тонкого льда с внутренней и наружной поверхностей заднего стекла.

* ВНИМАНИЕ

- Для предотвращения повреждения проводников, имеющих на внутренней поверхности заднего стекла, никогда не используйте острые инструменты или абразивные средства для чистки окон для чистки заднего стекла.
- Для предотвращения разряда аккумуляторной батареи пользуйтесь обогревателем только при работающем двигателе.
- Если вам необходимо устранить обледенение или запотевание всего ветрового стекла, обратитесь к пункту «Устранение обледенения и запотевания ветрового стекла» в этом разделе.

Для включения обогревателя заднего стекла нажмите на кнопку обогревателя заднего стекла, расположенную на панели выключателей центральной консоли. Индикатор в кнопке обогревателя заднего стекла светится, когда обогреватель ВКЛЮЧЕН.

Если Ваш автомобиль оснащен обогревателем внешнего зеркала задней обзорности, данный обогреватель будет функционировать при одновременно действующем обогреве заднего стекла.

В случае скопления больших количеств снега на заднем стекле удалите его щеткой, прежде чем включать обогреватель заднего стекла.

Обогреватель заднего стекла автоматически выключается по истечении 20 минут (если оборудован) или при выключении зажигания. Для выключения обогревателя заднего стекла нажмите на кнопку обогревателя заднего стекла еще раз.

АВАРИЙНАЯ СИГНАЛИЗАЦИЯ



При включении аварийной сигнализации задние фонари и передние указатели поворота начинают мигать, предупреждая других участников движения о том, что они должны соблюдать осторожность при приближении и обгоне вашего автомобиля.

Для включения аварийной сигнализации нажмите на выключатель аварийной сигнализации. Этот выключатель работает при любом положении замка зажигания. Для выключения аварийной сигнализации нажмите на выключатель еще раз.

РУЧНОЕ УПРАВЛЕНИЕ КЛИМАТИЗАЦИЕЙ (ЕСЛИ ОБОРУДОВАН)

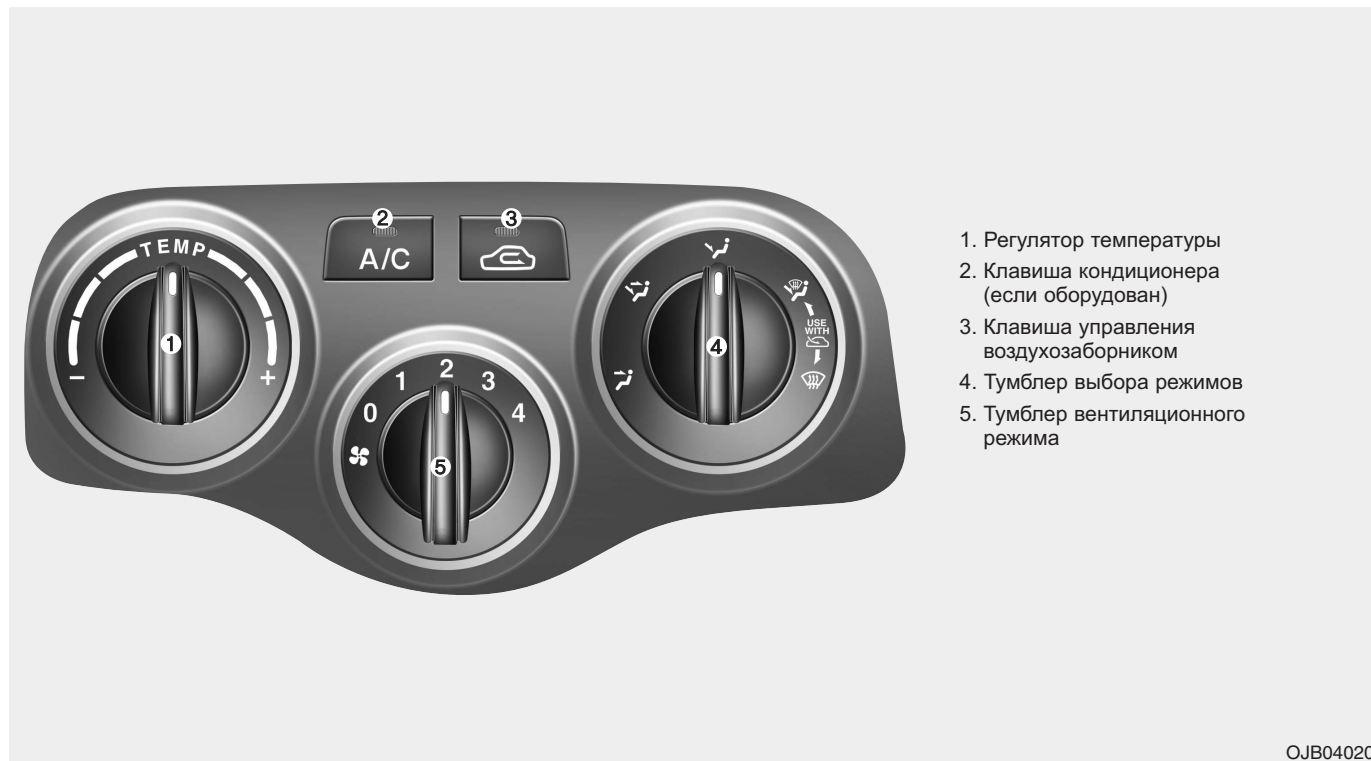

OJB040200

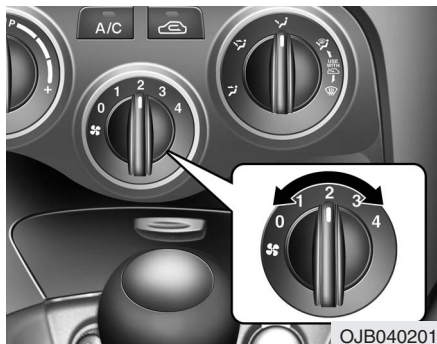

OJB040201

Тумблер вентиляционного режима

Вентилятор имеет четыре (4) скорости подачи воздуха. Большее число регулятора означает подачу большего количества воздуха в машину. Для включения вентилятора необходимо включить зажигание.

- 0 - Вентилятор выключен
- 1 - Низкая скорость
- 2 - Средняя скорость
- 3 - Высокая скорость
- 4 - Максимальная скорость



OJB040202

Регулятор температуры

Регулятор температуры позволит Вам изменить температуру воздуха, поступающего в вентиляционную систему. Чтобы изменить температуру воздуха в салоне, выполните следующие действия:

Поверните ручку регулятора по часовой стрелке для впуска тёплого и горячего воздуха, и против часовой стрелки для впуска холодного воздуха.

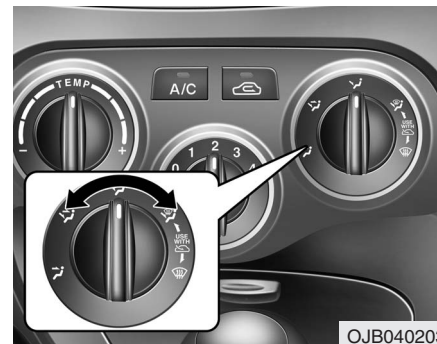

OJB040203

Тумблер выбора режимов

Тумблер выбора режимов служит для управления потоком воздуха в системе вентиляции.

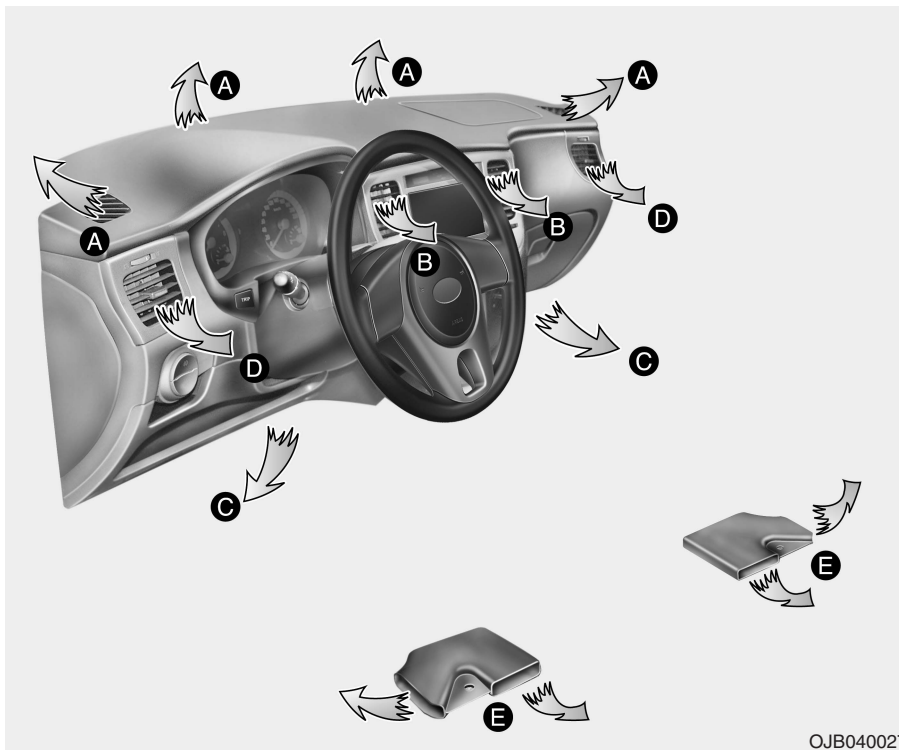

OJB040027

Положение “лицо”



Поток воздуха направляется к верхней части туловища и к лицу. Кроме того, дефлектор каждого отверстия допускает индивидуальную регулировку для перенаправления потока воздуха, выходящего из отверстия. (выходные отверстия: B, D)

Положение “лицо - пол”



Поток воздуха направляется к лицу и к полу. Воздух, направляемый к полу, теплее воздуха, направляемого к лицу (за исключением случая, когда регулятор температуры установлен в минимальное положение). (выходные отверстия: B, C, D, E)

Положение “пол”



Большая часть потока воздуха направляется на пол, а небольшое количество воздуха направляется на ветровое стекло и на систему размораживания боковых окон. (выходные отверстия: С, Е, А, D)

Положение “пол - размораживание”



Большая часть потока воздуха направляется на пол и на ветровое стекло, а небольшое количество воздуха направляется на систему размораживания боковых окон. (выходные отверстия: А, С, Е, D)

Позиция подогрева - Defrost



Большая часть потока воздуха направляется на ветровое стекло, а небольшое количество воздуха направляется на систему размораживания боковых окон. (выходные отверстия: А, D)

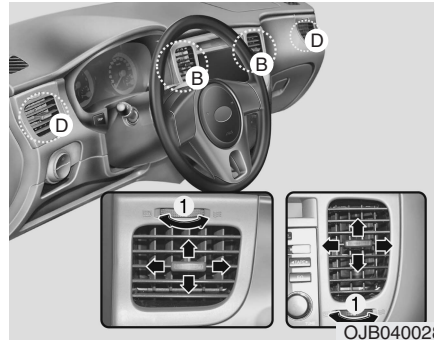

Вентиляционные отверстия в приборной панели

Если поток воздуха является неудовлетворительным, проверьте дефлекторы вентиляционных отверстий в приборной панели. Выходное отверстие (В, D) можно открыть или закрыть с помощью маховичка (1).

Кроме того, вы можете отрегулировать направление воздушного потока из этих отверстий при помощи рычага регулировки направления воздушного потока, как показано на рисунке.

Воздух выходит из выходного отверстия (D) на любом режиме. По желанию можно закрыть вентиляционные отверстия с помощью маховичка (1), чтобы перекрыть воздушный поток.

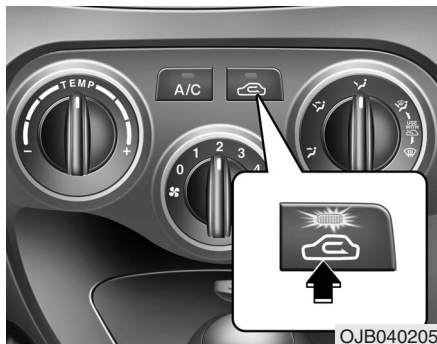

Клавиша управления воздухозаборником

Она служит для выбора режима наружного (свежего) воздуха и режима рециркуляции воздуха в салоне.

Для изменения режима работы воздухозаборника нажмите на клавишу управления.

Положение рециркуляции воздуха в салоне



В случае выбора положения рециркуляции воздуха в салоне включается лампа подсветки кнопки.

В случае выбора режима рециркуляции происходит забор воздуха из салона автомобиля в систему отопления и его нагревание или охлаждение в зависимости от выбранного режима работы.

Положение наружного (свежего) воздуха

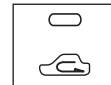

Лампа подсветки кнопки не включается, если выбрано положение подачи наружного (свежего) воздуха.

В случае выбора режима наружного (свежего) в автомобиль поступает наружный воздух и происходит его нагревание или охлаждение в зависимости от выбранного режима работы.

* ВНИМАНИЕ

Следует отметить, что продолжительная работа отопления в режиме рециркуляции воздуха приведет к запотеванию ветрового стекла и боковых стекол, а воздух в салоне автомобиля будет застоявшимся.

Кроме того, продолжительное использование кондиционера в режиме “рециркуляции воздуха” приведет к тому, что воздух в салоне автомобиля станет чрезмерно сухим.

⚠ ПРЕДУПРЕЖДЕНИЕ

- Непрерывная работа системы климат-контроля в положении рециркуляции воздуха может привести к повышению влажности в салоне автомобиля, запотеванию стекол и ухудшению видимости.
- Не спите в автомобиле при включенном кондиционере или отопителе. Это может привести к серьезным расстройствам здоровья или смерти ввиду снижения содержания кислорода в воздухе или переохлаждения тела.
- Постоянная работа системы климат-контроля в положении рециркуляции воздуха может привести к сонливости или засыпанию и потере управления над автомобилем. Во время движения старайтесь, чтобы регулятор управления воздухозаборником по возможности всегда находился в положении наружного (свежего) воздуха.

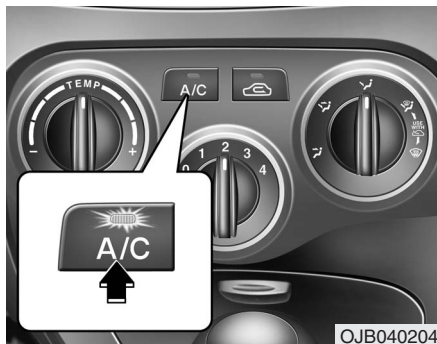

Кнопка кондиционера (если оборудован)

Нажмите на кнопку A/C для включения системы кондиционирования воздуха (включится индикаторная лампа).



Для выключения системы кондиционирования воздуха выполните еще одно нажатие на эту кнопку.

Работа системы

Вентиляция

1. Установите переключатель режима в положение .
2. Установите орган управления воздухозаборником в положение подачи наружного (свежего) воздуха.
3. Установите регулятор температуры в требуемое положение.
4. Установите требуемую скорость вентилятора.

Отопление

1. Установите переключатель режима в положение .
 2. Установите орган управления воздухозаборником в положение подачи наружного (свежего) воздуха.
 3. Установите регулятор температуры в требуемое положение.
 4. Установите требуемую скорость вентилятора.
 5. Если требуется работа отопления с одновременным удалением влаги, включите кондиционер (если оборудован).
- Если ветровое стекло запотеваает, установите переключатель режима в положение  , .

Кондиционирование воздуха (если оборудован)

Все системы кондиционирования воздуха компании Киа заполняются экологически безопасным хладагентом R134a, не вызывающим повреждение озонового слоя.

1. Запустите двигатель. Нажмите на клавишу кондиционирования воздуха.
 2. Установите переключатель режима в положение .
 3. Установите требуемый режим работы воздухозаборника (наружный воздух или рециркуляция).
 4. Отрегулируйте скорость вентилятора и значение температуры для достижения максимального комфорта.
- При необходимости максимального охлаждения установите регулятор температуры в крайнее левое положение и установите орган управления воздухозаборником в положение рециркуляции воздуха, после чего установите регулятор частоты вращения вентилятора в положение, соответствующее максимальной частоте.

* ВНИМАНИЕ

- При использовании системы кондиционирования воздуха внимательно следите за показаниями указателя температуры при движении на подъемах или в плотном потоке транспорта, если температура наружного воздуха является высокой. Работа кондиционера может привести к перегреву двигателя. Если указатель температуры указывает на перегрев двигателя, не выключайте вентилятор подачи воздуха, но выключите систему кондиционирования воздуха.
- При открытии окон в случае влажной погоды при работающем кондиционере внутри автомобиля могут выпадать капельки влаги. Поскольку повышенное образование капель влаги может привести к повреждению электрооборудования, пользование кондиционером допускается только при закрытых окнах.

Советы по эксплуатации системы кондиционирования воздуха

- Если автомобиль был запаркован под прямыми солнечными лучами в жаркую погоду, откройте на непродолжительное время окна для того, чтобы дать горячему воздуху выйти из салона автомобиля.
- Для ускорения удаления запотевания окон в дождливые и влажные дни включите систему кондиционирования воздуха для снижения влажности в автомобиле.
- Во время работы системы кондиционирования воздуха вы можете иногда заметить незначительное изменение оборотов холостого хода двигателя при включении или выключении компрессора кондиционера. Это является нормальным явлением в ходе работы системы.
- Для обеспечения максимальной производительности системы включайте систему кондиционирования воздуха хотя бы на несколько минут в месяц.
- При пользовании системой кондиционирования воздуха вы можете заметить на земле капли (или даже небольшие лужицы) чистой воды под автомобилем со стороны пассажира. Это является нормальным явлением в ходе работы системы.
- Система кондиционирования воздуха автоматически выключает компрессор кондиционера, когда температура охлаждающей жидкости двигателя приближается к точке перегрева. Работа системы кондиционирования воздуха автоматически возобновится сразу после того, как температура охлаждающей жидкости двигателя вернется в диапазон нормальных значений. Кроме того, компрессор кондиционера автоматически отключается на несколько секунд при полном нажатии на педаль акселератора (полностью открытая дроссельная заслонка).
- При использовании системы кондиционирования воздуха устанавливайте режим наружного (свежего) воздуха.
- Эксплуатация системы кондиционирования воздуха в положении рециркуляции воздуха обеспечивает максимальное охлаждение, однако продолжительная работа в этом режиме может привести к застаиванию воздуха в салоне автомобиля.

Проверка количества хладагента в кондиционере и смазочного масла в компрессоре

Если количество хладагента меньше нормы, то производительность кондиционера падает. Переполнение также отрицательно влияет на систему кондиционирования воздуха.

Следовательно, при обнаружении отклонений от нормальной работы выполните проверку системы уполномоченным дилером компании Kia.

Хладагент кондиционера и смазочное масло компрессора

/// ОСТОРОЖНО

Сервисное обслуживание кондиционера должно выполняться уполномоченным дилером компании Kia. Несоответствующее обслуживание может привести к серьезным травмам.

*** ВНИМАНИЕ**

Если производительность системы кондиционирования воздуха снизилась, важно добавить требуемое количество хладагента требуемого типа. В противном случае возможно повреждение компрессора и ненормальная работа системы.

АВТОМАТИЧЕСКАЯ СИСТЕМА КЛИМАТ-КОНТРОЛЯ (ЕСЛИ ОБОРУДОВАН)



1. Регулятор температуры
2. Кнопка кондиционера
3. Кнопка управления
воздухозаборником
4. Кнопка обогрева ветрового стекла
5. Тумблер вентиляционного режима
6. Кнопка OFF
7. Индикаторная лампа
8. Кнопка выбора режима
9. Кнопка AUTO
(автоматическое управление)

OJB040210K



Автоматическая работа

Для управления автоматической системой климат-контроля достаточно просто установить требуемую температуру.

Система полностью автоматического управления температурой (FATC) выполняет автоматическое управления системой отопления и охлаждения следующим образом;

1. Нажмите клавишу AUTO. Это отображается при помощи сообщения AUTO на дисплее. Режимы работы, частоты вращения вентилятора, работа воздухозаборника и кондиционера управляются автоматически в зависимости от установленной температуры.

2. Поверните ручку TEMP для установки требуемой температуры.

При установке минимальной температуры система кондиционирования воздуха будет работать непрерывно.

3. Чтобы выключить автоматическую работу, нажмите любую кнопку, кроме кнопки регулирования температуры. В случае нажатия на кнопку выбора режима, кондиционера или скорости вентилятора выбранная функция будет управляться вручную, в то время как все остальные функции будут управляться автоматически.

Вне зависимости от установленной температуры в случае работы в автоматическом режиме система кондиционирования воздуха автоматически включится для снижения влажности воздуха в салоне автомобиля, даже в случае установки высокой температуры.

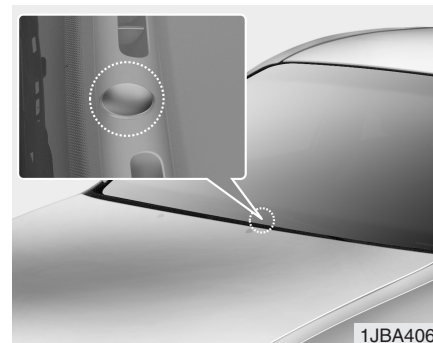

* ВНИМАНИЕ

Никогда не загромождайте чем-либо датчик, расположенный на приборной панели, для обеспечения наилучшего управления системой отопления и кондиционирования воздуха.

Работа в ручном режиме

Система отопления и кондиционирования воздуха может управляться и в ручном режиме, для чего следует нажать любую клавишу помимо AUTO. В этом случае система работает последовательно в зависимости от порядка выбранных клавиш. При нажатии на любую клавишу помимо клавиши AUTO, когда система работает в автоматическом режиме, функции клавиш, которые не были выбраны, будут по-прежнему управляться в автоматическом режиме. Нажмите на клавишу AUTO для возврата системы в режим полностью автоматического управления.



Регулятор температуры

При повороте ручки в крайнее правое положение температура увеличится до максимального значения.

При повороте ручки в крайнее правое положение температура уменьшится до минимального значения.

При повороте ручки значение температуры изменяется шагами по 0,5°C/1°F. При выборе минимального значения температуры кондиционер будет работать непрерывно.

Переключение единиц температуры

В случае разрядки или отключения аккумуляторной батареи происходит переход в режим отображения температуры в градусах Цельсия.

Это не является признаком неисправности и вы можете переключать режим отображения между градусами Цельсия и Фаренгейта следующим образом;

Удерживая нажатой клавишу OFF, нажмите клавишу AUTO и подержите ее 3 секунды или больше. Режим отображения изменится с градусов Цельсия на градусы Фаренгейта или с градусов Фаренгейта на градусы Цельсия.



Тумблер вентиляционного режима

Требуемая частота вращения вентилятора может быть установлена путем поворота регулятора частоты вращения вентилятора.

Чем выше скорость, тем больше воздуха будет поступать в салон.

Нажатие на клавишу "OFF" выключает вентилятор.

Клавиша управления воздухозаборником

Она служит для выбора режима наружного (свежего) воздуха и режима рециркуляции воздуха в салоне.

Для изменения режима работы воздухозаборника нажмите на клавишу управления.



Положение рециркуляции воздуха в салоне

В случае выбора положения рециркуляции воздуха в салоне включается лампа подсветки кнопки.

В случае выбора режима рециркуляции происходит забор воздуха из салона автомобиля в систему отопления и его нагревание или охлаждение в зависимости от выбранного режима работы.



Положение наружного (свежего) воздуха

В случае выбора режима наружного (свежего) в автомобиль поступает наружный воздух и происходит его нагревание или охлаждение в зависимости от выбранного режима работы.

* ВНИМАНИЕ

Следует отметить, что продолжительная работа отопления в режиме рециркуляции воздуха приведет к запотеванию ветрового стекла и боковых стекол, а воздух в салоне автомобиля будет застоявшимся.

Кроме того, продолжительное использование кондиционера в режиме “рециркуляции воздуха” приведет к тому, что воздух в салоне автомобиля станет чрезмерно сухим.

⚠ ПРЕДУПРЕЖДЕНИЕ

- Непрерывная работа системы климат-контроля в положении рециркуляции воздуха может привести к повышению влажности в салоне автомобиля, запотеванию стекол и ухудшению видимости.
- Не спите в автомобиле при включенном кондиционере или отопителе. Это может привести к серьезным расстройствам здоровья или смерти ввиду снижения содержания кислорода в воздухе или переохлаждения тела.
- Постоянная работа системы климат-контроля в положении рециркуляции воздуха может привести к сонливости или засыпанию и потери управления над автомобилем. Во время движения старайтесь, чтобы регулятор управления воздухозаборником по возможности всегда находился в положении наружного (свежего) воздуха.

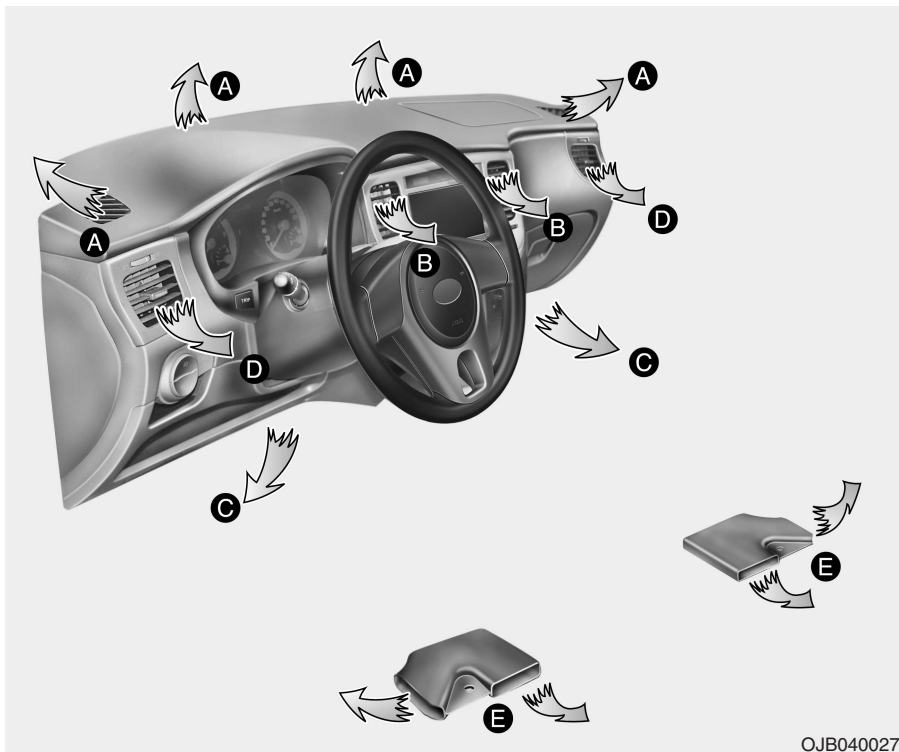

Кнопка выбора режима

Кнопка выбора режима управляет направлением потока воздуха через систему вентиляции.

При этом направление выходного потока воздуха изменяется следующим образом:



Положение “лицо”



Поток воздуха направляется к верхней части туловища и к лицу. Кроме того, дефлектор каждого отверстия допускает индивидуальную регулировку для перенаправления потока воздуха, выходящего из отверстия. (выходные отверстия: B, D)

Положение “лицо - пол”



Поток воздуха направляется к лицу и к полу. Воздух, направляемый к полу, теплее воздуха, направляемого к лицу (за исключением случая, когда регулятор температуры установлен в минимальное положение). (выходные отверстия: B, C, E, D)

Положение “пол”



Большая часть потока воздуха направляется на пол, а небольшое количество воздуха направляется на ветровое стекло и на систему размораживания боковых окон. (выходные отверстия: C, E, A, D)

Положение “пол - размораживание”



Большая часть потока воздуха направляется на пол и на ветровое стекло, а небольшое количество воздуха направляется на систему размораживания боковых окон. (выходные отверстия: A, C, E, D)



Клавиша “размораживание”

Большая часть потока воздуха направляется на ветровое стекло, а небольшое количество воздуха направляется на систему размораживания боковых окон. (выходные отверстия: A, D)

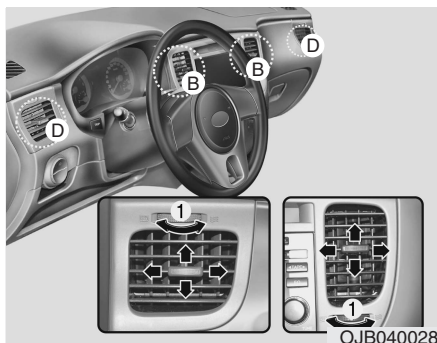

Вентиляционные отверстия в приборной панели

Если поток воздуха является неудовлетворительным, проверьте дефлекторы вентиляционных отверстий в приборной панели. Выходное отверстие (B, D) можно открыть или закрыть с помощью маховичка (1).

Кроме того, вы можете регулировать направление воздуха, подаваемого из этих вентиляционных отверстий, воспользовавшись для этого вертикальным или горизонтальными регулировочными колесиками.

Воздух выходит из выходного отверстия (D) на любом режиме. По желанию можно закрыть вентиляционные отверстия с помощью маховичка (1), чтобы перекрыть воздушный поток.



Кнопка кондиционера

Нажмите на кнопку A/C для включения системы кондиционирования воздуха (включится индикаторная лампа).

Для выключения системы кондиционирования воздуха выполните еще одно нажатие на эту кнопку.



Кнопка OFF

Нажмите на кнопку OFF для выключения системы климат-контроля. Однако, вы по-прежнему можете пользоваться кнопками управления режимами и воздухозаборника, пока ключ в замке зажигания находится в положении ON.

Советы по эксплуатации системы кондиционирования воздуха

- Если автомобиль был запаркован под прямыми солнечными лучами в жаркую погоду, откройте на непродолжительное время окна для того, чтобы дать горячему воздуху выйти из салона автомобиля.
- Для ускорения удаления запотевания окон в дождливые и влажные дни включите систему кондиционирования воздуха для снижения влажности в автомобиле.
- Во время работы системы кондиционирования воздуха вы можете иногда заметить незначительное изменение оборотов холостого хода двигателя при включении или выключении компрессора кондиционера. Это является нормальным явлением в ходе работы системы.
- Для обеспечения максимальной производительности системы включайте систему кондиционирования воздуха хотя бы на несколько минут в месяц.
- При использовании системы кондиционирования воздуха вы можете заметить на земле капли (или даже небольшие лужицы) чистой воды под автомобилем со стороны пассажира. Это является нормальным явлением в ходе работы системы.
- Система кондиционирования воздуха автоматически выключает компрессор кондиционера, когда температура охлаждающей жидкости двигателя приближается к точке перегрева. Работа системы кондиционирования воздуха автоматически возобновится сразу после того, как температура охлаждающей жидкости двигателя вернется в диапазон нормальных значений. Кроме того, компрессор кондиционера автоматически отключается на несколько секунд при полном нажатии на педаль акселератора (полностью открытая дроссельная заслонка).

- При использовании системы кондиционирования воздуха устанавливайте режим наружного (свежего) воздуха.
- Эксплуатация системы кондиционирования воздуха в положении рециркуляции воздуха обеспечивает максимальное охлаждение, однако продолжительная работа в этом режиме может привести к застыванию воздуха в салоне автомобиля.

* ВНИМАНИЕ

При использовании системы кондиционирования воздуха внимательно следите за показаниями указателя температуры при движении на подъемах или в плотном потоке транспорта, если температура наружного воздуха является высокой. Работа кондиционера может привести к перегреву двигателя. Если указатель температуры указывает на перегрев двигателя, не выключайте вентилятор подачи воздуха, но выключите систему кондиционирования воздуха.

Проверка количества хладагента в кондиционере и смазочного масла в компрессоре

Если количество хладагента меньше нормы, то производительность кондиционера падает. Переполнение также отрицательно влияет на систему кондиционирования воздуха.

Следовательно, при обнаружении отклонений от нормальной работы выполните проверку системы уполномоченным дилером компании Kia.

Хладагент кондиционера и смазочное масло компрессора

ОСТОРОЖНО

Сервисное обслуживание кондиционера должно выполняться уполномоченным дилером компании Kia. Несоответствующее обслуживание может привести к серьезным травмам.

* ВНИМАНИЕ

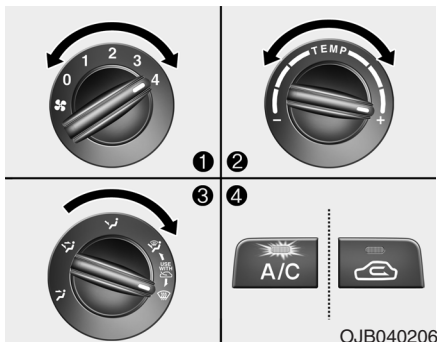

Если производительность системы кондиционирования воздуха снизилась, важно добавить требуемое количество хладагента требуемого типа. В противном случае возможно повреждение компрессора и ненормальная работа системы.

ОТМОРАЖИВАНИЕ УСТРАНЕНИЕ ЗАПОТЕВАНИЯ СМОТРОВОГО СТЕКЛА



Ручная система управления кондиционером

Для устранения запотевания внутренней поверхности ветрового стекла

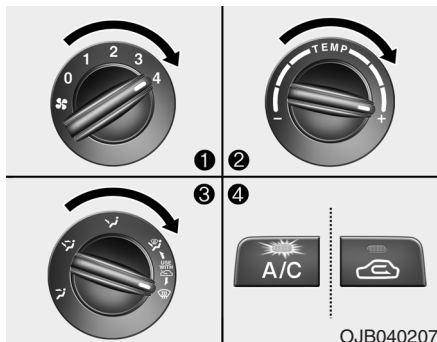

1. Выберите любое положение регулятора частоты вращения вентилятора, за исключением "0".
2. Установите требуемую температуру.
3. Выберите положение  или .
4. Выберите место подачи кондиционируемого и впускного (свежего) воздуха.



Наружная поверхность смотрового стекла

1. Установите скорость вентилятора на позицию "3" или "4".
2. Установите температуру на позицию экстремальной теплоты.
3. Выберите положение .
4. Выберите место подачи кондиционируемого и впускного (свежего) воздуха.

ОСТОРОЖНО

Не используйте положение  или  в ходе охлаждения в исключительно влажную погоду. Разность температур наружного воздуха и ветрового стекла может привести к запотеванию наружной поверхности ветрового стекла и, как следствие, потери видимости. В этом случае установите рукоятку выбора режима в положение , и выберите при помощи регулятора частоты вращения вентилятора более низкие обороты.

- Для максимально быстрого устранения замерзания стекла установите регулятор температуры в крайнее правое положение, соответствующее максимальной температуре, а регулятор частоты вращения вентилятора – в положение максимальной частоты вращения.
- В случае необходимости подачи теплого воздуха в область пола при устранении запотевания или замерзания стекол, выберите режим пол-устранение замерзания стекла.
- Перед тем, как начать движение, счистите весь снег и лед с ветрового стекла, заднего стекла, наружных зеркал заднего вида и всех боковых стекол.
- Очистите весь снег и лед с капота и решеток воздухозаборников крышки капота для повышения эффективности работы отопителя и системы размораживания и для снижения вероятности запотевания внутренней поверхности ветрового стекла.

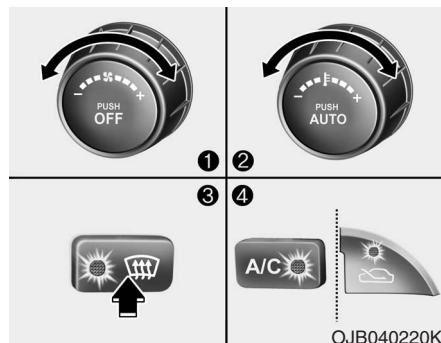

Автоматическая система климат-контроля

Для устранения запотевания внутренней поверхности ветрового стекла

1. Выберите любое значение частоты вращения вентилятора.
2. Установите требуемую температуру.
3. Нажмите на кнопку устранения запотевания (☀️).
4. Кондиционирование воздуха включается в зависимости от обнаруженной величины температуры окружающего воздуха и устанавливается подача наружного (свежего) воздуха.

При выборе позиции (☀️) произойдет переключение скорости вращения вентилятора с более низкой на более высокую.

Для снижения опасности запотевания внутренней поверхности ветрового стекла управление воздухозаборником автоматически устанавливается в положение наружного (свежего) воздуха и автоматически включается кондиционер в случае выбора (☀️) или (☀️) положения.

Если вы не хотите включать кондиционер и положение подачи наружного (свежего) воздуха, нажмите на соответствующую кнопку для отключения соответствующего режима.



**Наружная поверхность
смотрового стекла**

1. Установите регулятор частоты вращения вентилятора в положение HI (крайнее правое).
2. Установите максимально высокое значение температуры (25°C~HI / 77°F~HI).
3. Нажмите на кнопку устранения запотевания (☀️).
4. Кондиционирование воздуха включается в зависимости от обнаруженной величины температуры окружающего воздуха и устанавливается подача наружного (свежего) воздуха.

Для снижения опасности запотевания внутренней поверхности ветрового стекла управление воздухозаборником автоматически устанавливается в положение наружного (свежего) воздуха и автоматически включается кондиционер в случае выбора ☀️ или ☀️ положения.

Если вы не хотите включать кондиционер и положение подачи наружного (свежего) воздуха, нажмите на соответствующую кнопку для отключения соответствующего режима.

ОСТОРОЖНО

Не используйте положение ☀️ или ☀️ в ходе охлаждения в исключительно влажную погоду. Разность температур наружного воздуха и ветрового стекла может привести к запотеванию наружной поверхности ветрового стекла и, как следствие, потери видимости. В этом случае установите рукоятку выбора режима в положение ☀️, и выберите при помощи регулятора частоты вращения вентилятора более низкие обороты.

- Для максимально быстрого устранения замерзания стекла установите регулятор температуры в крайнее правое положение, соответствующее максимальной температуре, а регулятор частоты вращения вентилятора – в положение максимальной частоты вращения.
- В случае необходимости подачи теплого воздуха в область пола при устранении запотевания или замерзания стекол, выберите режим пол-устранение замерзания стекла.
- Перед тем, как начать движение, счистите весь снег и лед с ветрового стекла, заднего стекла, наружных зеркал заднего вида и всех боковых стекол.
- Очистите весь снег и лед с капота и решеток воздухозаборников крышки капота для повышения эффективности работы отопителя и системы размораживания и для снижения вероятности запотевания внутренней поверхности ветрового стекла.

Требования к топливу / 5-2
Система контроля эмиссий / 5-5
Перед вождением / 5-7
Предложение по экономичному движению / 5-8
Особенности движения в особых условиях / 5-9
Вождение с прицепом / 5-14
Перегруз / 5-22
Информация на наклейках / 5-23

Полезные советы

5

ТРЕБОВАНИЯ К ТОПЛИВУ

Бензиновый мотор (неэтилированный)

В Европе

Для достижения оптимальных рабочих характеристик автомобиля мы рекомендуем вам применять неэтилированный бензин с октановым числом RON (по исследовательскому методу) 95/антидетонационным показателем AKI 91, или выше.

Вы можете использовать неэтилированный бензин с октановым числом RON от 91 до 94/показателем AKI от 87 до 90, однако это может привести к незначительному снижению рабочих характеристик автомобиля.

Вне Европы

Для достижения оптимальных рабочих характеристик автомобиля мы рекомендуем вам применять неэтилированный бензин с октановым числом RON (по исследовательскому методу) 91/антидетонационным показателем AKI 87, или выше.

* ВНИМАНИЕ

ЗАПРЕЩАЕТСЯ ИСПОЛЬЗОВАТЬ ЭТИЛИРОВАННОЕ ТОПЛИВО.

Использование этилированного топлива повреждает каталитический конвертер и наносит вред сенсору кислорода контрольной системы двигателя и влияет на контроль эмиссий.

Не добавляйте никаких очистителей топливной системы в топливо кроме добавок определенных Киа. (Проконсультируйтесь с Авторизованным Дилером Киа подробности.)

Бензиновый двигатель (на этилированном топливе)

В странах, где применяется ЭТИЛИРОВАННОЕ ТОПЛИВО, в автомобиле Киа необходимо использовать ЭТИЛИРОВАННОЕ ТОПЛИВО. Автомобиль Киа специально предназначен для использования ЭТИЛИРОВАННОГО ТОПЛИВА. Просьба проверить, может ли автомобиль работать на ЭТИЛИРОВАННОМ ТОПЛИВЕ.

Топливо содержащее спирт и метанол

Газоколь, смесь бензина и этанола (так же известного как этилалкоголь) и бензина или газоколя содержащего метанол (так же известного как метилалкоголь) обозначены вместе или вместо этилированного или неэтилированного топлива.

Не используйте газоколь содержащий более 10% этанола и не используйте бензин или газоколь содержащий метанол. Данное топливо может вызвать проблемы при работе двигателя и повредить систему подачи топлива.

Прекратите использовать какой-либо газоколь в случае появления каких-либо проблем при работе двигателя.

Повреждения автомобиля или трудности с ходом двигателя не покрыты гарантией производителя при использовании:

1. Газогаля содержащего более 10% этанола.
2. Бензина или газогаля содержащего метанол.
3. Этилированного бензина или этилированного газогаля.

* ВНИМАНИЕ

Ни в коем случае не используйте газогаль который содержит метанол. Прекратите использование какого-либо газогаляного продукта, который ухудшает работу двигателя.

Автомобили с дизельным двигателем

Дизельный двигатель должен работать только на имеющемся на рынке дизельном топливе, соответствующем стандарту EN 590 или аналогичному. (EN обозначает “Европейский стандарт”) Не используйте судовое дизельное топливо, печное топливо или неутвержденные топливные присадки, т.к. это повысит износ и вызовет повреждение двигателя и топливной системы. Применение неутвержденных марок топлива и/или присадок приведет к ограничению ваших гарантийных прав.

А автомобиле используется дизельное топливо с цетановым числом более 51. При наличии двух видов дизельного топлива используйте летнее или зимнее топливо в соответствии со следующими рекомендациями применительно к температуре окружающего воздуха.

- Выше -5°C (23°F) ... Летнее дизельное топливо
- Ниже -5°C (23°F) ... Зимнее дизельное топливо

Внимательно следите за уровнем топлива в баке: Остановка двигателя из-за отсутствия топлива в баке обязательно потребует полной прочистки магистралей для последующего запуска.

ОСТОРОЖНО

- *Не допускайте попадания бензина или воды в топливный бак. В результате потребуется слив топлива из бака и удаление его из магистралей для исключения засорения насоса высокого давления и повреждения двигателя.*
- *В зимнее время для исключения отказов, связанных с застыванием топлива, возможно добавление в топливо керосина при падении температуры ниже -10°C. Его процентное содержание никогда не должно превышать 20%.*

ОСТОРОЖНО - Дизельное топливо

Для автомобилей с дизельным двигателем, оборудованным системой DPF, рекомендуется использовать соответствующее стандартам автомобильное дизельное топливо. Если использовать дизельное топливо с высоким содержанием серы (серы более 50 промилле) и присадки, не соответствующие техническим условиям, возможно повреждение системы DPF и выделение белого дыма.

Биодизель

В вашем транспортном средстве могут использоваться поставляемые коммерческим путем смеси дизельного топлива с содержанием биологического дизельного топлива, обычно называемого «B7 Diesel», не выше 7 %, если биологическое дизельное топливо соответствует EN 14214 или аналогичным нормам. (EN означает «Европейская норма»). Использование биологического топлива, в котором концентрация добавок из рапсового метилового эфира (RME), сложного метилового эфира жирной кислоты (FAME), метилового эфира растительного масла (VME) и т. д. превышает 7 %, или смеси дизельного топлива и биологического дизельного топлива с концентрацией больше 7 %, может вызвать повышенный износ или привести к повреждению двигателя и топливной системы.

Ремонт или замена изношенных или поврежденных деталей, если использовалось несоответствующее топливо, не будут производиться по гарантии изготовителя.

ОСТОРОЖНО

- *Никогда не используйте топливо (дизельное топливо, биологическое дизельное топливо B7 или любое другое), которое не соответствует последним стандартам нефтяной промышленности.*
- *Никогда не используйте никакие топливные присадки или присадки-очистители, не рекомендуемые либо не одобренные изготовителем автомобиля.*

СИСТЕМА КОНТРОЛЯ ЭМИССИЙ

Система контроля эмиссий вашего автомобиля подлежит ограниченной гарантии в письменной форме. Пожалуйста прочитайте гарантийную информацию содержащуюся в книге Гарантия и Обслуживание находящуюся в Вашем автомобиле.

Изменения автомобиля

В Вашем автомобиле нельзя проводить изменения. Изменения в Вашей Kia могут повлиять на ее мощность, безопасность и долговечность и так же могут привести к нарушению распоряжений правительства по эмиссиям.

Кроме того, повреждения или трудности с мощностью возникшие в результате проведенных изменений не будут покрыты гарантийным обязательством.

Выхлопные газы мотора – предостережение (окись углерода)

ПРЕДУПРЕЖДЕНИЕ

Выхлопные газы мотора содержат окись углерода (СО). Являясь бесцветным и не имея запаха он представляет собой опасность, а в случае вдыхания может вызвать смерть. Следуйте инструкции во избежание отравления СО.

- Окись углерода может появляться и с другими выхлопными газами. То есть в случае, когда вы почувствуете запах каких-либо выхлопных газов в Вашем автомобиле, проверьте и исправьте немедленно посредством Авторизированного Дилера Kia или посредством иного компетентного сервиса. Если вы имеете подозрение на то, что выхлопные газы проникают в Ваш автомобиль, ведите автомобиль исключительно полностью открыв все окна. Проверьте и исправьте Ваш автомобиль как только это будет возможно.
- Не оставляйте мотор работать в тесных или закрытых помещениях (напр. гаражах) на более длительное время, чем необходимо для въезда или выезда автомобиля из помещения.
- В случае если вы остановили автомобиль в открытой местности на длительное время с включенным мотором установите вентиляцию (по необходимости) для подачи воздуха в автомобиль.
- Никогда не сидите в запаркованном автомобиле длительное время с включенным мотором.
- Если двигатель глохнет, проверьте систему снижения токсичности отработанных газов.
- Если двигатель глохнет или не запускается, не пытайтесь включать стартер более 3 раз. Если двигатель постоянно глохнет, или если вы совершаете повторные попытки его запуска, это может привести к повреждению системы снижения токсичности отработавших газов.

Предостережение по действию каталитического конвертора (если оборудован)

ПРЕДУПРЕЖДЕНИЕ - Возгорание

Горячие выхлопные газы могут зажечь воспламеняющиеся предметы, находящиеся под днищем вашего автомобиля. Не паркуйте, оставляйте или проезжайте около воспламеняющихся объектов, таких как трава, растения, бумага, листья и др.

Ваш автомобиль оборудован контрольным устройством каталитического конвертора эмиссий.

Поэтому необходимо соблюдение следующих мер предосторожности:

- Используйте исключительно НЕЭТИЛИРОВАННОЕ ТОПЛИВО для бензиновых моторов (неэтилированный).

- Не используйте автомобиль в случае когда светятся сигналы неисправности мотора, напр. при неисправности зажигания или значительном снижении мощности.
- Используйте правильно, не злоупотребляйте мотором. Примером неправильного использования является вождение с выключенным зажиганием и вождение с возвышенностей на скорости с выключенным зажиганием.
- Не используйте автомобиль при высоких оборотах холостого хода длительное время (5 минут и более).
- Не изменяйте установку какой-либо части мотора или системы контроля эмиссий. Все проверки и регулировки должны выполняться уполномоченным дилером компании Kia.

Несоблюдение данных предостережений может повлечь за собой повреждение каталитического конвертора и Вашего автомобиля. Кроме того, данные действия могут повлечь за собой недействительность гарантийного обязательства.

Дизельный сажевый фильтр (если оборудован)

Сажевый фильтр (DPF) – это система для удаления сажи, выделяемой дизельным двигателем автомобиля.

В отличие от сменного воздушного фильтра система DPF автоматически сжигает (окисляет) и удаляет отложения сажи в соответствии с условиями движения. Другими словами, активное сжигание, проводимое системой управления двигателя, и высокая температура отработавших газов, обусловленная нормальными/тяжелыми условиями движения, сжигает и удаляет отложения сажи.

Однако, если автомобиль в течение длительного времени продолжает двигаться с низкой скоростью, отложившаяся сажа не может быть автоматически удалена из-за низкой температуры отработавших газов. В данном случае количество сажи выходит за предел обнаружения, система управления двигателя не может выполнять процесс окисления сажи, и начинает мигать индикатор неисправностей.

Если лампа индикатора неисправностей мигает, можно прекратить мигание движением со скоростью выше 60 км/ч (37 миль/ч) либо движением на передаче выше второй с частотой вращения двигателя 1500 ~ 2000 об/мин (в течение около 25 минут). Если, несмотря на эту процедуру, лампа индикатора неисправностей продолжает мигать, обратитесь к уполномоченному дилеру KIA и затем проверьте систему DPF. Если продолжать движение с мигающей лампой индикатора неисправностей в течение длительного времени, система DPF может выйти из строя, расход топлива может ухудшиться.

ПЕРЕД ВОЖДЕНИЕМ

Перед посадкой в автомобиль:

- Убедитесь что все окна, внешнее зеркало(а) и внешние фонари являются чистыми.
- Проверьте состояние шин.
- Проверьте если под автомобилем не находятся следы протечек.
- Убедитесь что за Вами нет никаких препятствий в случае если Вы намереваетесь двигаться назад.

Необходимые проверки

Уровни жидкостей, напр. моторного масла, жидкости охлаждения, тормозной жидкости и жидкости для очищения окон, проверяются регулярно, в интервалах зависящих от жидкости. Другие подробности представлены в главе 7, Обслуживание.

Перед выездом

- Закройте и замкните все двери.
- Установите сиденья так, чтобы Вы могли легко достать рычаги.
- Установите внутреннее и внешние зеркала заднего вида.
- Убедитесь в том, что действуют все фонари.
- Проверьте все приборы.
- Проверьте действие сигнальных огней при включении зажигания в положение ON («Включено»).
- Снимите ручной тормоз и убедитесь, что сигнал ручного тормоза выключился.

Для безопасности движения ознакомьтесь с автомобилем и его оборудованием.

⚠ ПРЕДУПРЕЖДЕНИЕ

- Вождение под влиянием алкоголя или наркотиков

Вождение под влиянием алкоголя опасно. Вождение под влиянием алкоголя является главной причиной смертности на дорогах. Даже небольшое количество алкоголя влияет на Ваши рефлексы восприятие и скорость принятия решений.

Вероятность совершения серьезного дорожно-транспортного происшествия намного выше в случае вождения под влиянием алкоголя.

В случае если вы употребили алкоголь или наркотики не садитесь за руль. Не садитесь в автомобиль с водителем, который употребил алкоголь или принял наркотики. Выберите другого водителя или вызовите такси.

Вождение под влиянием наркотиков одинаково опасно или более опасно чем вождение под влиянием алкоголя.

ПРЕДЛОЖЕНИЕ ПО ЭКОНОМИЧНОМУ ДВИЖЕНИЮ

Экономичность Вашего автомобиля зависит от Вашего стиля движения и от того где Вы движетесь и когда вы движетесь.

Каждый из этих факторов влияет на то сколько километров (миль) Вы проедете на один литр (галлон) топлива. Чтобы пользоваться Вашим автомобилем как можно экономичнее воспользуйтесь следующими инструкциями по снижению расходов на топливо и ремонт:

- Нет необходимости в продолжительном прогреве мотора. С момента стабильной работы мотора, начните движение. Помните, прогрев мотора может быть более продолжителен в зимнее время.
- Экономьте топливо медленным ускорением после остановки.
- Наладьте мотор и следуйте рекомендованный график обслуживания. Это увеличит срок эксплуатации частей и уменьшит Ваши расходы по эксплуатации.

- Не пользуйтесь кондиционером если в этом нет необходимости.
- Уменьшите скорость движения на плохих дорогах.
- Для увеличения срока эксплуатации и экономии топлива шины должны быть накачены до рекомендованного давления.
- Держите дистанцию от других автомобилей для избежания неожиданных остановок. Это сократит износ колодок и накладок. Такое движение бережет топливо, потому что для обновления скорости необходимо увеличить скорость, что требует дополнительное топливо.
- Не возите в автомобиле лишний груз.
- Не оставляйте Вашу ногу на педали тормоза во время движения. Это может привести к ненужному износу, возможному повреждению тормозов или неэкономичности.
- Неправильная балансировка может привести к более быстрому износу и неэкономичности.

- Открытые окна во время движения- неэкономичны.
- Экономичность снижается более при боковом ветре чем при встречном ветре. Чтобы уменьшить потери необходимо уменьшить скорость в данных условиях.

Содержание автомобиля в правильном состоянии важно как для экономичности так и для безопасности движения. Предоставьте возможность произвести наладку Авторизованному Дилеру Kia в соответствии с графиком проверок и наладок.

⚠ ПРЕДУПРЕЖДЕНИЕ - Выключение мотора во время движения

Никогда не выключайте мотор во время движения. Усилитель руля и усилитель тормозов не будут работать при отключенном моторе. Вместо этого не выключайте двигатель и перейдите на соответствующую более низкую передачу для обеспечения торможения двигателем.

ОСОБЕННОСТИ ДВИЖЕНИЯ В ОСОБЫХ УСЛОВИЯХ

Вождение в опасных условиях

При вождении в опасных условиях напр. во время дождя, снегопада, гололеда, грязи, песка или иных опасностей, следуйте данные инструкции:

- Управляйте автомобилем осторожно, оставляя дистанцию на торможение.
- Избегайте резких движений руля при торможении или повороте.
- При торможении нажимайте педаль тормоза легкими нажатиями педали до полной остановки автомобиля.

* ВНИМАНИЕ

Не давите на педаль тормоза в автомобилях оборудованных АБС.

- В случае остановки в снегу, грязи или песке, включите вторую скорость. Медленно увеличивайте скорость избегая пробуксовки.
- Используйте песок, соль, цепи или иные нескользкие материалы под ведущие колеса для обеспечения движения по льду, снегу или грязи.

⚠ ПРЕДУПРЕЖДЕНИЕ

- Переключение на низшую передачу

Переключение на низшую передачу с автоматической коробкой передач при движении на сколькой поверхности может привести к аварии. Резкое изменение скорости вращения шины может привести к скольжению шины. Будьте осторожны при переключении на скользких поверхностях.

Вытаскивание автомобиля

При необходимости вытаскивания автомобиля из снега, песка, грязи сначала поверните руль вправо и влево для очистки пространства вокруг передних колес. Затем попеременно переключайтесь между 1 (первой передачей) и R (задним ходом) в случае ручной коробки передач или R (задним ходом) и любой передачей переднего ход в случае автоматической коробки передач.

Не допускайте превышения оборотов двигателя и сильной пробуксовки колес. Если и после нескольких попыток Вам не удалось выбраться, вытяните Ваш автомобиль с помощью буксировщика во избежание перегрева мотора и возможного повреждения коробки передач.

* ВНИМАНИЕ

Длительное вытаскивание может вызвать перегрев мотора, повреждение коробки передач или повреждение шин.

ПРЕДУПРЕЖДЕНИЕ

- Раскрутка колес

Не раскручивайте колеса, особенно на скорости более 56 км/ч (35 миль/ч).

Раскручивание колес на высокую скорость на стационаре может перегреть шины а это может привести к взрыву или поранению людей.

Вождение ночью

Потому что ночное вождение более опасно чем вождение днем, обратите внимание на некоторые важные советы:

- Уменьшите скорость, увеличьте дистанцию между Вашим и другими автомобилями потому что ночью может быть труднее видеть, особенно там, где нет освещения.
- Установите зеркала заднего вида так, чтобы уменьшить отражение от фар других автомобилей.
- Содержите фары автомобиля чистыми и правильно направленными, в случаях если не было установлена функция автоматического направления света. С загрязненными или неправильно направленными фарами будет очень тяжело видеть ночью.
- Старайтесь не смотреть прямо на фары встречных автомобилей. Вы можете быть временно ослеплены и Вам понадобится несколько секунд для того, чтобы Ваши глаза снова приспособились к темноте.

Вождение во время дождя

Дождь и мокрые дороги делают вождение опасным, особенно если Вы не готовы к скользкой поверхности. Обратите внимание на несколько советов при вождении во время дождя:

- Сильный дождь усложнит видимость и увеличит дистанцию необходимую для остановки Вашего автомобиля, поэтому необходимо уменьшить скорость.
- Следите за состоянием щеток стеклоочистителя. Замените щетки стеклоочистителя в случае появления полос или пропускания мест на стекле.
- Если шины автомобиля не находятся в хорошем состоянии резкое торможение на мокрой поверхности может вызвать занос и привести к аварии. Убедитесь в хорошем состоянии шин.
- Включите фары чтобы другим было легче видеть Вас.

- Езда по лужам на высокой скорости может повлиять на тормоза. Если Вам необходимо проехать через лужи попытайтесь проехать медленно.
- В случае если Вы думаете, что тормоза Вашего автомобиля мокрые, легко нажмите на них во время движения до момента возобновления нормальной работы тормозов.
- Убедитесь что вязкость моторного масла отвечает использованию в зимний период.
- Проверьте систему зажигания на потерю связи и повреждения.
- Используйте незамерзающую жидкость на лобовое стекло. (Не используйте антифриз предназначенный для системы охлаждения).
- Не используйте стояночный тормоз, если он может примерзнуть. При парковке установите рычаг переключения передач в положение 1 (первая передача) или R (задний ход) в случае ручной коробки передач или P (парковка) в случае автоматической коробки передач и заблокируйте задние колеса.

Вождение зимой

- Мы рекомендуем возит с собой аварийное снаряжение на случай непредвиденных обстоятельств, напр. снежные цепи, щетка для очищения стекол, стеклоочиститель, мешочек с песком или солью, фонарь, лопатку и соединительный кабель.
- Убедитесь, что в радиаторе имеется этиленгликолевая жидкость для охлаждения.
- Проверьте состояние аккумулятора и проводов. Мороз уменьшает мощность аккумулятора, поэтому он должен быть в отличном состоянии для обеспечения пуска двигателя зимой.

Шины на снег

В случае использования шин на снег на Вашей Kia убедитесь что все шины имеют одинаковый радиальный размер. Используйте шины на снег на всех колесах чтобы вести автомобиль при всех погодных условиях.

Примите во внимание что тяга снеговых шин на сухой поверхности не обязательно будет отвечать оригинальным шинам. Необходимо вести автомобиль осторожно даже на чистой дороге. Проверьте у дилера его рекомендации по максимальной допустимой скорости.

ПРЕДУПРЕЖДЕНИЕ - Размер снеговых шин

Снеговые шины должны быть одинакового размера и типа как и стандартные шины. В противном случае это может оказать влияние на безопасность и управляемость.

Не пользуйтесь шипованными шинами без предварительной проверки местного, государственного или муниципального законодательства или возможных ограничений их использования.



1JBA4068

Снежные цепи

Из-за того, что боковые стенки радиальных шин более тонкие они могут повредиться из-за установки некоторых типов снеговых цепей. Поэтому рекомендуется использовать снежные шины место снежных цепей. Не устанавливайте снеговые цепи на автомобили оборудованные алюминиевыми дисками, снежные цепи могут их повредить. В случае необходимости использования снежных цепей используйте тросовые цепи с толщиной менее 15 мм. Повреждения возникшие по причине использования несоответствующих снежных цепей не покрыты гарантией производителя.

Устанавливайте их только на передние колеса.

*** ВНИМАНИЕ**

- Убедитесь в том, что снежные цепи имеют соответствующий размер и отвечают типу колес. Несоответствующие цепи могут повредить кузов автомобиля или амортизацию а это может не быть покрыто гарантией производителя. Далее снежные цепи соединенные крючками могут быть повреждены от соприкасающихся деталей автомобиля, что может привести к отсоединению снежных цепей от шины. Убедитесь, что снежные цепи имеют сертификат SAE в классе "S".
- Обязательно проверьте способ установки цепи для правильной установки а после проезда примерно 0,5 - 1 км проверьте правильность установки. Укрепите или снова установите цепи если они слабо натянуты.

⚠ ПРЕДУПРЕЖДЕНИЕ

Если на вашем автомобиле установлены шины типоразмера 205/45R16, не пользуйтесь колесными цепями. В противном случае автомобиль (колеса, подвеска и кузов) могут быть повреждены из-за соприкосновения цепей с кузовом.

Установка цепей

При установке цепей следуйте инструкции производителя и устанавливайте их как можно туже. С установленными цепями ведите автомобиль медленно. В случае если Вы слышите что цепи задевают за кузов автомобиля - остановитесь и подтяните цепи. Если и после этого цепи задевают - ведите автомобиль медленнее до прекращения контакта. Снимите цепи как только выедете на хорошую дорогу.

⚠ ПРЕДУПРЕЖДЕНИЕ**- Установка цепей**

При установке снежных цепей остановите автомобиль на ровной поверхности где нет движения автомобилей. Включите световые предупредительные сигналы автомобиля и поставьте устройство аварийного треугольника за автомобилем, если имеется. При остановке переключите передачу в положение «Парковка» (P), воспользуйтесь парковочным тормозом и выключите мотор перед установкой снежных цепей.

⚠ ПРЕДУПРЕЖДЕНИЕ**- Цепи для шин**

- Использование цепей может значительно повлиять на управление автомобилем.
- Не превышайте скорость 30 км/ч (20 миль/ч) или иную, более низкую рекомендуемую производителем цепей скорость.
- Ведите осторожно избегайте ударов, ям, крутых поворотов и других опасностей, которые могут повредить автомобиль.
- Избегайте острых поворотов и блокировки колес при торможении.
- Неправильно установленные или неответчающие размерам цепи могут повредить тормоза, подвеску, кузов или колеса автомобиля.
- Остановитесь и подтяните цепи в случае ударов по корпусу автомобиля.

Вождение в затопленной местности

Избегайте вождения в затопленной местности кроме случаев когда Вы уверены, что вода находится не выше нижней части оси колеса. Ведите через воду медленно. При торможении соблюдайте дистанцию потому что вода может оказать влияние на торможение. После езды через воду высушите тормоза легким нажатием на них несколько раз при медленном движении.

ВОЖДЕНИЕ С ПРИЦЕПОМ (В ЕВРОПЕ)

⚠ ПРЕДУПРЕЖДЕНИЕ

- Вождение с прицепом

В случае если Вы не используете соответствующее оборудование или неправильно ведете автомобиль -возможна потеря контроля над автомобилем при вождении с прицепом. Например если прицеп слишком тяжел, тормоза могут плохо работать или совсем отказать. Вы и Ваши пассажиры могут быть серьезно ранены или даже смертельно ранены. Ведите автомобиль с прицепом только в случае выполнения всех советов представленных в данной главе.

*** ВНИМАНИЕ**

Неправильное вождение с прицепом может повредить Ваш автомобиль и привести к дорогостоящему ремонту, который не будет покрыт гарантией производителя. Чтобы правильно вести с прицепом следуйте инструкции в данной главе.

Мотор		Бензиновый мотор				Дизельный мотор
		1,4 мотор		1,6 мотор		
		MT*1	AT*2	MT*1	AT*2	
Единица	Без тормозной Системы	453 (999)	453 (999)	453 (999)	453 (999)	453 (999)
	С тормозной Системой	1100 (2425)	700 (1543)	1100 (2425)	800 (1764)	1100 (2425)
Максимальный вес прицепа кг (фунт)						
Максимальный разрешенный статический вертикальный груз для сцепного устройства кг (фунт)		50 (110)	50 (110)	50 (110)	50 (110)	50 (110)
Рекомендуемое расстояние от центра задних колес до точки сцепления мм (пальцев)		4 Дверь : 1010 (40) 5 Дверь : 760 (30)				

*1 MT : Ручная коробка передач

*2 AT : Автоматическая коробка передач

* ВНИМАНИЕ - Для стран Европы

- Максимальную технически допустимую нагрузку на задний мост можно превысить не более, чем на 15%, а максимальную технически допустимую массу автомобиля с грузом - не более, чем на 10 % или 100 кг (220,4 фунта) (используется наименьшая из этих величин). При такой нагрузке скорость автомобиля не должна превышать 100 км/ч (62,1 мили в час) для автомобилей категории M1 и 80 км/ч (49,7 мили в час) для категории N1.
- Когда автомобиль категории M1 буксирует прицеп, дополнительная нагрузка может привести превышению максимально допустимой, но не более чем на 15 %. В этом случае скорость автомобиля не должна превышать 100 км/ч (62,1 мили в час), и давление в шинах необходимо увеличить как минимум на 0,2 бара.

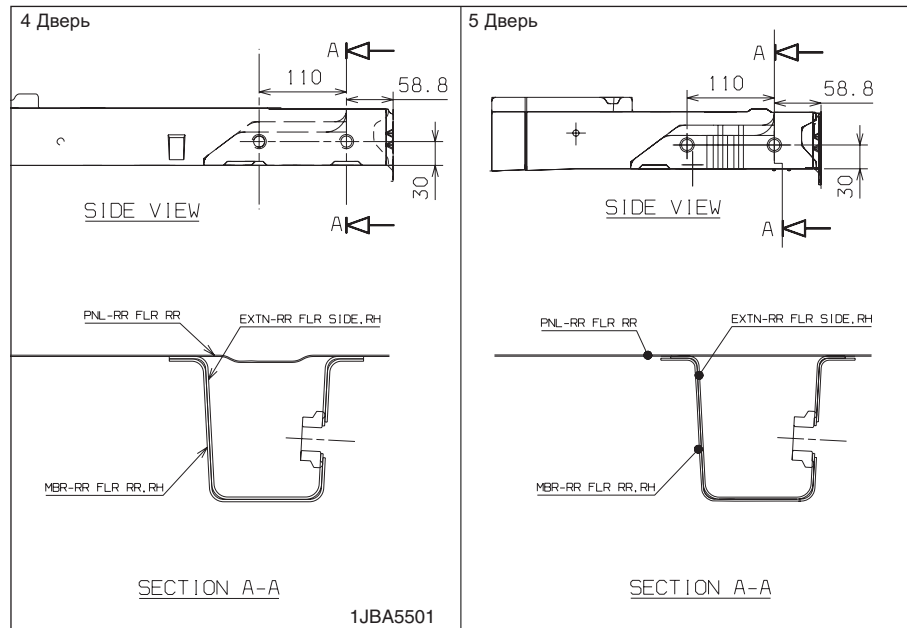

Ваш автомобиль может тянуть прицеп. Для определения вместимости прицепа пригодного для Вашего автомобиля необходимо прочитать информацию в главе «Вес прицепа» далее в этой главе. Помните, что вождение с прицепом отличается от вождения автомобиля без прицепа. Вождение с прицепом меняет управляемость, долговечность и экономичность. Успешное и безопасное вождение с прицепом требует правильного оборудования и правильного использования.

Данная глава содержит проверенные важные советы и правила безопасности. Многие советы важны как для Вашей безопасности так и для безопасности Ваших пассажиров. Пожалуйста прочитайте внимательно эту главу перед вождением с прицепом.

Тянущие груз компоненты напр. мотор, коробка передач, рулевое управление, шины вынуждены действовать в условиях увеличенного веса. Мотор вынужден работать на более высоких скоростях и под более высокими нагрузками. Повешенная нагрузка приводит к возникновению большего количества тепла. Также прицеп влияет на отпор воздуха увеличивая требования к тяге.

Если Вы решили вести с прицепом

Несколько важных моментов если Вы решили вести с прицепом:

- Можете использовать стабилизатор. Интересуйтесь у Вашего продавца прицепа о этом.
- Можете вести с прицепом после того как счетчик километров показывает 800 км (500 миль) или более. После прохождения первых 800 км (500 миль) с прицепом не ведите автомобиль со скоростью более 80 км/ч (50 миль/ч) и не нажимайте до отказа педаль акселератора.

Это поможет Вашему мотору и другим частям автомобиля «притереться» и при больших нагрузках.

- Всегда водите ваш автомобиль с умеренной скоростью (менее 100 км/ч (60 миль/ч)).
- Необходимо знать что:

Вес прицепа

Какой вес прицепа безопасен? Масса никогда не должна превышать максимальную массу прицепа, оборудованного тормозной системой. Даже этот вес может быть слишком большим.

Это зависит от Ваших планов по использованию прицепа. Важна например скорость, высота, уклон дороги, температура воздуха и то, для какого веса Ваш прицеп предназначен. Идеальный вес прицепа также зависит от специального оборудования имеющегося в Вашем автомобиле.

Вес оси прицепа

Вес оси прицепа важен для измерения потому что это оказывает влияние на общую массу автомобиля (ОМА). Эта масса включает в себя вес автомобиля, груз который Вы можете везти, людей, которых Вы везете. А если Вы тяните прицеп необходимо прибавить весь оси прицепа к ОМА, потому что Ваш автомобиль также должен везти этот вес.

После загрузки прицепа необходимо взвесить прицеп и ось прицепа отдельно для того чтобы проверить соответствие веса. В случае несоответствия это можно исправить перемещением груза в прицепе.

⚠ ПРЕДУПРЕЖДЕНИЕ

- **Грузите в прицеп груз одинаково, вперед и назад. Передняя часть должна быть загружена примерно на 60% всего веса прицепа а задняя часть должна быть загружена примерно 40% всего веса прицепа.**
- **Никогда не превышайте ограничение прицепа или привесного оборудования. Неправильная загрузка может вызвать повреждение Вашего автомобиля или ранение. Проверьте вес и загрузку на промышленных весах или на станциях контроля дорожного движения.**
- **Неправильная загрузка прицепа может привести к потере управления вашим автомобилем.**

Крюк

Необходимо иметь правильное оборудование для крюка. Боковой ветер, проезжающие грузовики и плохие дороги- вот несколько причин для чего необходимо правильное снаряжение крюка. Вот несколько правил которые необходимо следовать:

- Вам необходимо сделать отверстия в кузове Вашего автомобиля для установки крюка? Если ответите «Да» необходимо закрыть эти отверстия после удаления крюка.

Если Вы их не закроете, опасная окись углерода (CO) из выхлопных газов может проникнуть в Ваш автомобиль, а так же грязь и вода.

- Бамперы Вашего автомобиля не предназначены для использования крюка. Не используйте взятые на прокат крюка или какие либо иные крюка для установки на бампер. Используйте только крюка устанавливаемые на раму которые не устанавливаются на бампер.

Цепи безопасности

Всегда используйте цепи безопасности между Вашим автомобилем и прицепом. Перекрестите цепи безопасности перед осью прицепа так что бы ось не упала на дорогу в случае отсоединения от оси.

Инструкции относительно цепей безопасности предоставляются производителем оси или производителем прицепа. Следуйте инструкции производителей для установления цепей безопасности. Всегда оставляйте некоторое расстояние для проведения разворота. Никогда не позволяйте цепям тянутся по асфальту.

Тормоза прицепа

Если масса вашего прицепа в нагруженном состоянии превышает максимальную массу прицепа, не оборудованного тормозной системой, то он должен быть оборудован собственными тормозами, и они должны быть соответствующего типа. Прочитайте и следуйте следующие инструкции относительно тормозов прицепа, так чтобы Вы могли их смонтировать, отрегулировать и обслуживать из соответствующим образом.

- Не затрагивайте систему тормозов Вашего автомобиля.

⚠ ПРЕДУПРЕЖДЕНИЕ

Не пользуйтесь прицепом с тормозами пока не убедитесь в правильной установке тормозной системы. Это задача не для любителей. Воспользуйтесь услугами опытного продавца прицепов для данной работы.

Вождение с прицепом

Вождение с прицепом требует определенный опыт. Перед выездом в путь необходимо узнать Ваш прицеп. Привыкните к езде и торможению с дополнительным грузом прицепа. Всегда имейте в виду что автомобиль с прицепом теперь намного длиннее и не отвечает как Ваш автомобиль самостоятельно.

Перед выездом проверьте ось и платформу, цепи безопасности, электрические соединения, фары, шины, установку зеркал заднего вида. Если прицеп имеет электрические тормоза совершите пробный выезд на автомобиле с прицепом и используйте рычаг управления тормозом рукой, чтобы проверить работу тормозов. Это позволит проверить также электрическое соединение.

Во время езды, проверьте иногда безопасность груза и работу фар тормоза прицепа.

Соблюдение дистанции

Останавливайтесь как можно дальше от автомобиля перед Вами чем если бы Вы вели автомобиль без прицепа. Это может помочь Вам избежать ситуаций где необходимо резко затормозить или неожиданно повернуть.

Обгон

Вам необходимо большее расстояние для обгона при езде с прицепом. Потому что Ваш автомобиль с прицепом длиннее Вам необходимо обогнать как можно больше обгоняемый автомобиль что бы вернуться в свою полосу.

Езда назад

Держите руль одной рукой. Для того чтобы двигаться с прицепом влево поверните руль влево. Чтобы двигаться вправо поверни руку вправо. Назад двигайтесь медленно а если это возможно, попросите, чтобы Вам кто-нибудь помогал.

Повороты

При поворотах с прицепом, поворачивайте с более широким углом чем обычно. Поворачивайте так, чтобы прицеп не вышел на обочину или не задел тротуар, дорожные знаки, деревья или иные объекты. Избегайте рывков или резких движений. Сигнальте перед выездом.

Сигналы поворотов при движении с прицепом

При движении с прицепом Ваш автомобиль должен иметь другой сигнал поворота и дополнительные провода. Во время поворота или перестраивания при включении сигнала поворота на панели приборов будет мигать зеленая стрелка. При правильном соединении фонари прицепа должны также мигать для указания направления движения, перестройки или остановки. Во время движения с прицепом зеленые стрелки на панели приборов будут мигать и в том случае если лампочки фонаря сгорели.

А это значит, что Вы думаете что водители за Вами видят сигнал и тогда когда они в действительности не видят. Важно иногда убедиться что лампочки прицепа находятся в рабочем состоянии. Необходимо проверить фонари при каждом соединении и отсоединении проводов.

Не соединяйте систему освещения прицепа прямо с системой освещения автомобиля. Используйте исключительно рекомендуемую кабельную проводку.

Ваш авторизованный дилер Kia Вам поможет с установкой кабельной проводки.

ОСТОРОЖНО

Не использование рекомендуемой кабельной проводки может привести к повреждению электрической системы автомобиля и/или травме.

Вожделение при спуске

При длинном или крутом спуске уменьшите скорость и переключите на более низкую передачу. Если Вы не переключите на более низкую передачу Вам будет необходимо воспользоваться тормозами так, что может возникнуть перегрев тормозов и не эффективному торможению.

При подъеме переключите передачу на более низкую и уменьшите скорость на примерно 70 км/ч (45 миль/ч) для снижения возможного перегрева мотора или коробки передач.

Если масса вашего прицепа в нагруженном состоянии превышает максимальную массу прицепа, не оборудованного тормозной системой, а автомобиль оборудован автоматической коробкой передач, то при буксировке прицепа вы должны установить переключатель трансмиссии в положение D (Движение вперед).

Вожделение Вашего автомобиля с прицепом в режиме D (Движение вперед) минимализирует возникновение тепла и продолжит срок эксплуатации коробки передач.

Если ваш автомобиль оборудован ручной коробкой передач, ведите его на четвертой передаче (или на более низкой, в зависимости от обстоятельств).

*** ВНИМАНИЕ**

- При буксировке прицепа на крутых подъемах (свыше 6%) внимательно следите за показаниями указателя температуры двигателя, чтобы избежать перегрева двигателя. Если стрелка указателя переместилась по шкале в сторону положения “H” (ГОРЯЧИЙ), при первой возможности сделайте это безопасным образом остановите автомобиль вне проезжей части и дайте двигателю поработать на холостом ходу до охлаждения. Вы можете продолжить движение только после достаточного охлаждения двигателя.
- Вы должны выбирать скорость движения в зависимости от массы прицепа и крутизны подъема, чтобы свести к минимуму опасность перегрева двигателя и трансмиссии.

Парковка на склонах

Как правило, если автомобиль снабжен прицепом, его парковка на склонах недопустима. Непредвиденное скатывание автомобиля с прицепом вниз по склону может привести серьезным травмам и гибели людей.



ПРЕДУПРЕЖДЕНИЕ - Парковка на склонах

Парковка автомобиля с прицепом на склоне может привести к тяжелым травмам или смерти людей в случае, если ослабнут тормоза прицепа.

Тем не менее, если автомобиль с прицепом необходимо припарковать на склоне, следует выполнить следующие действия:

1. Остановите автомобиль в месте парковки. Поверните рулевое колесо в направлении бордюра (вправо, при парковке в сторону подножия склона; влево, при парковке в сторону вершины).

2. Если автомобиль имеет механическую коробку передач, установите рычаг переключения передач в нейтральное положение. Если автомобиль оборудован автоматической трансмиссией, установите переключатель передач в положение P (парковочное).
3. Задействуйте стояночный тормоз и выключите двигатель.
4. Поместите колодки под колеса прицепа со стороны подножия склона.
5. Запустите двигатель. Удерживая тормоз, переведите рычаг в нейтральное положение, отпустите стояночный тормоз и медленно отпускайте тормоз до тех пор, пока колодки под колесами прицепа полностью не воспримут нагрузку.
6. Снова задействуйте тормоза, задействуйте стояночный тормоз и переведите рычаг переключения передач в положение R (назад) (механическая коробка передач) или в положение P (парковка) (автоматическая трансмиссия).
7. Остановите двигатель, отпустите тормоз. Стояночный тормоз не выключайте.

⚠ ПРЕДУПРЕЖДЕНИЕ
- парковочный тормоз

Может быть опасно оставлять Ваш автомобиль если парковочный тормоз Вашего автомобиля не достаточно установлен.

Если Вы оставили мотор включенным автомобиль может неожиданно начать движение. Вы или кто-либо можете быть смертельно ранены.

Когда Вы готовы ехать после парковки на возвышенности

1. Установив ручную коробку передач в положение Нейтраль или автоматическую коробку передач в положение P (Парковка), нажмите на тормоз и удерживайте педаль тормоза нажатой, пока выполняете следующие действия:
 - Включите мотор;
 - Включите скорость; и
 - Отпустите парковочный тормоз
2. Медленно отпустите ногу с педали тормоза.
3. Медленно двигайтесь до освобождения подкладок.
4. Остановитесь и с чей-либо помощью соберите подкладки.

Обслуживание при вождении с прицепом

Ваш автомобиль требует обслуживания более часто при вождении с прицепом. Важно обратить особое внимание на моторное масло, жидкость для автоматической коробки передач, жидкость для осей, жидкость системы охлаждения. Состояние тормозов также необходимо систематически проверять. Все это описано в данной инструкции, Содержание Вам поможет это легко найти. В случае если Вы часто водите с прицепом, прочитайте в данную главу.

Не забудьте обслуживать Ваш прицеп и крюк. Следуйте схему обслуживания Вашего прицепа и периодически проверяйте его. Лучше всего проверяйте прицеп каждый день перед вождением. Самое важное: все гайки и болты крюка должны быть затянуты.

* ВНИМАНИЕ

- Из-за большей нагрузки при использовании прицепа может возникать перегрев летом или при подъемах. Если показатель жидкости охлаждения показывает перегрев, выключите кондиционирования и остановите автомобиль в безопасном месте и охладите мотор.
- При выполнении буксировки чаще выполняйте проверку жидкости в трансмиссии.
- Если ваш автомобиль не оборудован кондиционером, вы должны установить вентилятор конденсатора, чтобы повысить эффективность работы двигателя при езде с прицепом.

ПЕРЕГРУЗ

/// ОСТОРОЖНО

Отношение общего веса на ось (ООВО) и отношение общего веса автомобиля (ООВА) Вашего автомобиля находятся на наклейке дверей водителя. Превышение данных показателей может привести к аварии или повреждению автомобиля. Вы можете вычислить вес Вашего груза взвешиванием груза (людей) перед загрузкой или посадкой. Будьте осторожны, не перегружайте Ваш автомобиль.

ИНФОРМАЦИЯ НА НАКЛЕЙКАХ

Номер рамы



1JBA5003

Серийный номер автомобиля (VIN)

Серийный номер автомобиля - это номер, который используется при регистрации вашего транспортного средства и применяется во всех правовых случаях, относящихся к вопросам прав собственности на автомобиль и т.д.

Серийный номер указан на полу автомобиля под сиденьем пассажира. Чтобы проверить номер необходимо снять покрытие пола.

VIN (если оборудован)



1JBA5005

Номер VIN также может быть указан на планке, закрепленной в верхней части передней панели. Указанный на планке номер хорошо виден снаружи через ветровое стекло.

Идентификационная табличка (если оборудован)



OJB059004L

Табличка с информацией о соответствии (если оборудован)

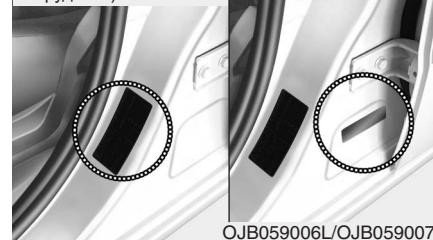

OJB059006L/OJB059007L

Штриховой код VIN-кода (если оборудован)

Сертификационная табличка автомобиля (если оборудован)

На табличке сертификации автомобиля (которая находится на средней стойке со стороны водителя или пассажира) имеется идентификационный номер автомобиля (VIN).



Табличка технических характеристик/значений давления в шинах

Установленные на вашем автомобиле шины выбраны для обеспечения наилучших характеристик управляемости автомобиля.

Табличка технических характеристик шин находится на внешней панели средней стойки со стороны водителя и содержит информацию о рекомендуемом давлении в шинах вашего автомобиля.



Серийный номер двигателя

Серийный номер двигателя выбит на блоке цилиндров, как показано на рисунке.

Предупреждение об опасности / 6-2
В случае непредвиденного случая во время движения / 6-2
Перегревание / 6-3
Аварийный пуск / 6-4
Защита электрической цепи / 6-7
Буксировка / 6-14
Прокол шины / 6-20

Что делать в случае аварии

6

ПРЕДУПРЕЖДЕНИЕ ОБ ОПАСНОСТИ



Предупредительный сигнал опасности

Предупредительный сигнал мигает для предупреждения остальных водителей при приближении, обгоне или объезде Вашего автомобиля. Используйте его при аварийном ремонте или при остановке на обочине дороги.

Нажмите тумблер сигнала с ключом зажигания в любом положении. Сигнал находится в центре панели приборов. Все сигналы поворотов начнут мигать одновременно.

- Предупредительный сигнал опасности мигает независимо от того если мотор Вашего автомобиля работает или нет.
- Сигналы поворота не работают если предупредительный сигнал включен.
- Будьте осторожны при использовании предупредительного сигнала во время буксировки автомобиля.

В СЛУЧАЕ НЕПРЕДВИДЕННОГО СЛУЧАЯ ВО ВРЕМЯ ДВИЖЕНИЯ

Если двигатель заглох на перекрестке или переезде

- Если двигатель заглох на перекрестке или переезде, установите рычаг переключения передач в положение N (Нейтраль) и затем вручную переместите автомобиль в безопасное место.
- Если ваш автомобиль оборудован механической коробкой передач и не имеет переключателя блокировки зажигания, то автомобиль можно переместить вперед, включив 2-ю (вторую) или 3-ю (третью) передачу, и затем включив стартер, не нажимая педаль сцепления.

Если на ходу спустила шина

Если шина спускает прямо на ходу:

1. Уберите ногу с педали газа и дайте автомобилю сбавить ход, продолжая ехать прямо. Не пытайтесь сразу же тормозить и съехать с дороги, это может привести к потере управления. После снижения скорости автомобиля до безопасного уровня начинайте осторожно тормозить и съезжать с дороги. Припаркуйтесь на твердом и ровном участке земли как можно дальше от дороги. Если Вы на разделенном скоростном шоссе, не паркуйтесь между двумя полосами.
2. После остановки автомобиля включите аварийную световую сигнализацию и стояночный тормоз, а коробку передач поставьте в положение Р (автоматическая коробка передач) или на задний ход (механическая коробка передач).

3. Высадите всех пассажиров из автомобиля. Проследите, чтобы все они вышли на сторону, где нет дорожного движения.

4. При замене спущенной шины следуйте указаниям в этом разделе.

Если двигатель заглохнет на ходу

1. Постепенно снизьте скорость, продолжая ехать прямо. Осторожно съезжайте с дороги в безопасное место.
2. Включите аварийную световую сигнализацию.
3. Попробуйте снова завести двигатель. Если автомобиль не заработает, свяжитесь с авторизованным дилером компании KIA или поищите другую квалифицированную помощь.

ПЕРЕГРЕВАНИЕ

Если указатель температуры показывает перегрев или если вы чувствуете потерю мощности, или Вы слышите сильные детонации или звон, мотор вероятно перегрелся. В случае появления этих признаков, следуйте данную процедуру:

1. Включите аварийную сигнализацию и, добравшись до ближайшего безопасного места, остановите автомобиль; установите рычаг автоматической коробки передач в положение Р (Парковка) или установите рычаг ручной коробки передач в положение N (Нейтраль) и включите стояночный тормоз.
2. Убедитесь что кондиционер выключен.
3. Если охлаждающая жидкость или пар выкипает из радиатора, выключите мотор и обратитесь на Авторизованного Дилера Kia.

Если охлаждающая жидкость не вытекает оставьте мотор работать в холостую и откройте крышку радиатора для постепенного охлаждения.

Если температура не снижается при работе в холостую выключите мотор и подождите некоторое время для охлаждения мотора.

- Потом проверьте уровень охлаждающей жидкости. Если уровень в резервуаре низкий, проверьте радиатор, его соединения, шланги отопителя и водяного насоса на наличие протечек. Если Вы обнаружили протечку или иные неполадки, которые могут вызвать перегрев мотора не включайте мотор до устранения неполадки. Обратитесь за помощью на Авторизированного Дилера Kia. Если Вы не нашли протечку или иные неполадки осторожно добавьте в резервуар охлаждающую жидкость.

ПРЕДУПРЕЖДЕНИЕ

- Снятие крышки радиатора

Не снимайте крышку радиатора при горячем моторе или радиаторе. Кипящая охлаждающая жидкость и пар могут вырваться под давлением. Это может вызвать серьезные травмы.

Если мотор постоянно перегревается, необходимо проверить систему охлаждения и отремонтировать его с помощью Авторизированного Дилера Kia.

АВАРИЙНЫЙ ПУСК

«Прикуривание»

«Прикуривание», если неправильно проводится, может быть опасно. Поэтому во избежание получения травм или повреждения автомобиля или аккумулятора рекомендуется применять правила запуска от аккумулятора другого автомобиля.

В случае если Вы не уверены в своих силах рекомендуем Вам обратиться за помощью автомеханика или автосервиса для проведения аварийного пуска.

* ВНИМАНИЕ

Используйте только систему 12 вольт. Вы можете повредить или полностью вывести из строя двигатель работающий с системой зажигания 12 вольт и другие электрические части из-за использования системы 24 вольт (два аккумулятора 12 вольт последовательно или 24 вольт генераторное устройство).

⚠ ПРЕДУПРЕЖДЕНИЕ

- Аккумулятор

Не пытайтесь проверить уровень электролита аккумулятора потому что это может вызвать трещину привести к взрыву и вызвать серьезное ранение.

⚠ ПРЕДУПРЕЖДЕНИЕ

- Аккумулятор

- Берегите аккумулятор от огня или искр. Аккумулятор является источником водорода который может взорваться от огня или искр.
- Не пробуйте запускать двигатель если разряженный аккумулятор заморожен или при низком уровне электролита- аккумулятор может треснуть или взорваться.

Соединение проводов

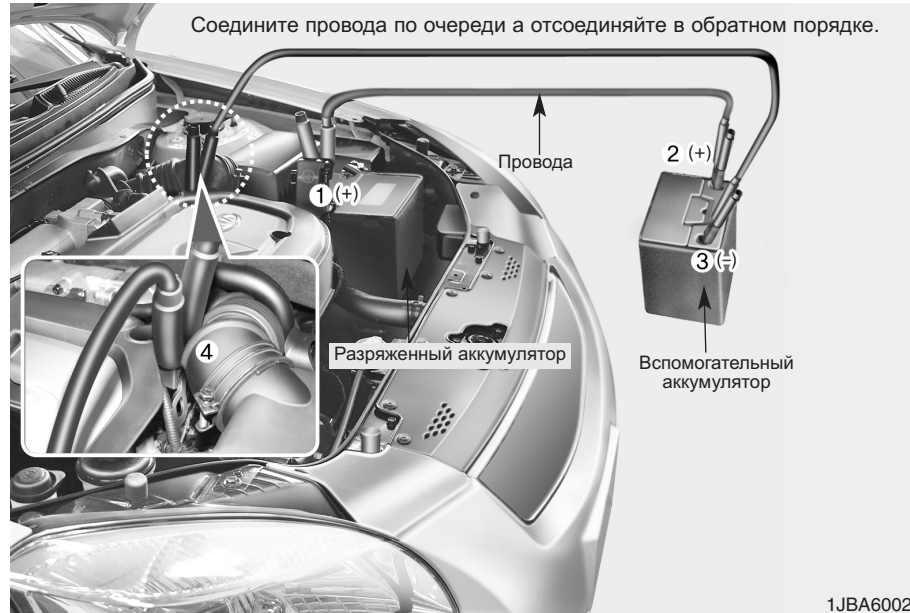

1JBA6002

Начало «Прикуривания»

1. Убедитесь что вспомогательный аккумулятор имеет 12 вольт и что фаза «минус» заземлена.
2. Если вспомогательный аккумулятор находится в другом автомобиле не допускайте соприкосновения автомобилей.
3. Выключите всю нагрузку в которой нет необходимости.
4. Соедините провода в порядке как указано на предыдущей иллюстрации. Сначала соедините один конец кабеля с фазой «плюс» разряженного аккумулятора (1), затем соедините другой конец к фазе «плюс» вспомогательного аккумулятора (2).

5. Соедините конец кабеля к фазе «минус» вспомогательного аккумулятора (3), другой конец к большому, стабильному, металлическому предмету (например к скобе мотора) дальше от аккумулятора (4). Не соединяйте с какой-либо движущейся частью двигателя при пуске. Не соединяйте соединительным кабелем фазу «минус» вспомогательного аккумулятора с фазой «минус» разряженного аккумулятора.

Не допускайте контакта кабеля с чем-либо кроме соответствующих фаз аккумулятора или заземления. Не нагибайтесь через аккумулятор во время соединения.

6. Заведите двигатель автомобиля с вспомогательным аккумулятором а при 2.000 об/м мотора заведите мотор с разряженным аккумулятором.

Если Ваш аккумулятор чувствительно разряжается необходимо провести осмотр у Вашего Авторизированного Дилера Киа.

Разгон

Запрещается запускать двигатель, толкая ваш автомобиль, оборудованный ручной коробкой передач, поскольку это может привести к повреждению системы снижения токсичности отработавших газов.

Автомобили оборудованные автоматической коробкой передач нельзя разгонять.

Следуйте инструкции uvedенные в данной главе «Прикуривание».

ОСТОРОЖНО

Никогда не разгоняйте автомобиль потому что неожиданный рывок вперед во время старта может вызвать аварию с тянущим автомобилем.

ЗАЩИТА ЭЛЕКТРИЧЕСКОЙ ЦЕПИ



Предохранители

Система электричества автомобиля защищена от вреда электрических перегрузок предохранителями.

Настоящий автомобиль оборудован двумя панелями плавких предохранителей, одна из которых находится в отсеке со стороны водителя, а другая – в моторном отсеке около аккумуляторной батареи.

В случае если какой-либо фонарь, дополнительное оборудование или тумблер не работает проверьте соответствующий предохранитель. В случае выхода предохранителя из строя элемент внутри предохранителя сгорает.

Если электросистема не работает проверьте сначала систему на панели водителя.

Заменяйте предохранители предохранителем той же класса.

В случае выхода из строя запасного предохранителя это указывает на проблемы с электросистемой.

Избегайте использования соответствующей системы и проконсультируйтесь с Авторизованным Дилером Kia.

Используются два вида предохранителей: стандартные для низкой силы тока и главные для высшей силы тока.

Замена предохранителей

⚠ ПРЕДУПРЕЖДЕНИЕ

- Замена предохранителей

- **Никогда не меняйте предохранители ничем иным чем предохранителями того же класса.**
- **Плавкий предохранитель на больший номинальный ток может привести к повреждению автомобиля из-за перегрева и возможного возгорания.**
- **Не устанавливайте провод вместо предохранителя – даже временно. Это может нанести большой вред проводке и даже привести к пожару.**
- **Не пользуйтесь отверткой или иным металлическим предметом для отстранения предохранителей по причине возможного короткого замыкания и повреждения всей системы.**

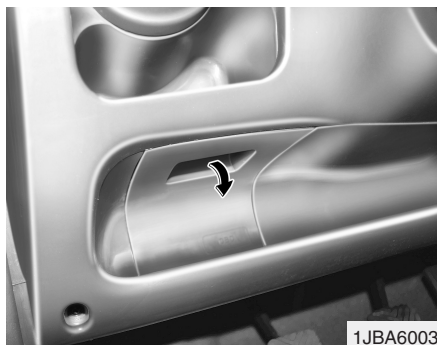

Отсек со стороны водителя

1. Выключите реле зажигания и все другие включатели.
2. Откройте крышку.

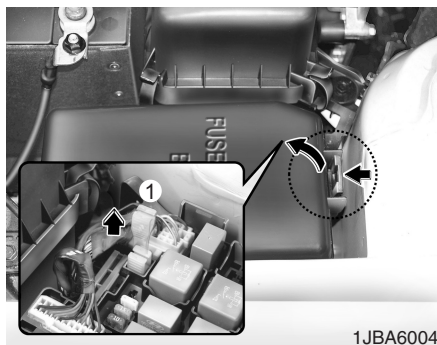

3. Вытяните подозрительный предохранитель. Воспользуйтесь съемным инструментом (1), предусмотренным на панели предохранителей.
4. Проверьте вытянутый предохранитель на неполадки.

На панели предохранителей, расположенной в моторном отсеке, имеются запасные предохранители.

5. Вставьте новый предохранитель соответствующего класса и убедитесь в том, что предохранитель находится в скобках.

Если предохранитель не подходит проконсультируйтесь с Авторизованным Дилером Kia.

Если у вас нет запасного предохранителя, воспользуйтесь предохранителем на тот же номинальный ток, установленным в цепи, которая не является необходимой для управления автомобилем, например, предохранителем аудиосистемы.

Если фары или иные электрические компоненты не работают а предохранители находятся в порядке, проверьте предохранители под капотом двигателя. Если предохранители сгорели, необходимо заменить их.

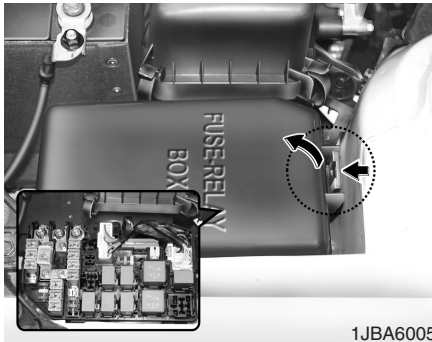

1JBA6005

Отсек мотора

1. Выключите реле зажигания и все другие включатели.
2. Снимите крышку блока предохранителей, сжав фиксаторы и потянув вверх.
3. Проверьте вытянутый предохранитель на неполадки.
4. Вставьте новый предохранитель соответствующего класса и убедитесь в том, что предохранитель находится в скобках.

Если предохранитель не подходит проконсультируйтесь с Авторизованным Дилером Kia.

* ВНИМАНИЕ

После проверки коробки для предохранителей под капотом надежно установите крышку коробки предохранителей. В обратном случае возможно просачивание воды.



1JBA6007

Главный предохранитель

В случае перегорания предохранителя MAIN его следует извлечь следующим образом:

1. Отсоедините от аккумулятора фазу «минус».
2. Отстраните шурупы как показано на рисунке вверху.
3. Замените предохранитель новым такого же класса.
4. Верните части на свои места в обратном порядке.

Панель предохранителя/Реле описание

Внутри крышек предохранителя/реле Вы можете найти ярлык с описанием предохранителей/реле, их название и сопротивление.

Отсек мотора

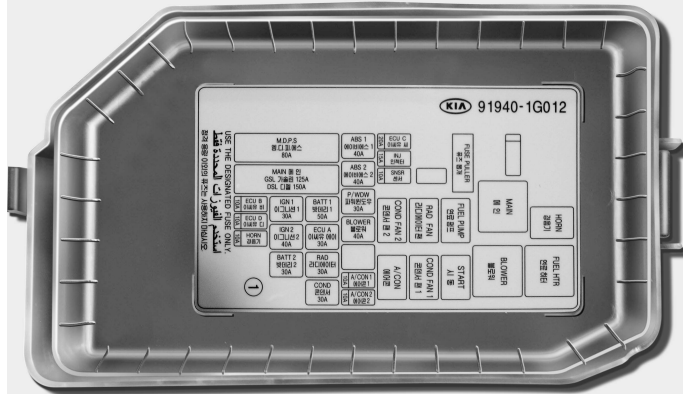

Отсек мотора (Только для дизельного двигателя)

PTC HTR1	GLOW PLUG	PTC HTR2	FFHS	PTC HTR3
히터1	글로우 플러그	히터2	연료필터	히터3
50A	80A	50A	30A	50A

USE THE DESIGNATED FUSES ONLY
정격용량 이외의 퓨즈는 사용하지 마십시오.
استخدم الفيوزات المحددة فقط

Отсек со стороны водителя

1. AIR FILTER	2. WIPER	3. WIPER	4. WIPER	5. WIPER	6. WIPER	7. WIPER	8. WIPER	9. WIPER	10. WIPER	11. WIPER
12. CLUSTER	13. CLUSTER	14. CLUSTER	15. CLUSTER	16. CLUSTER	17. CLUSTER	18. CLUSTER	19. CLUSTER	20. CLUSTER	21. CLUSTER	22. CLUSTER
23. CLUSTER	24. CLUSTER	25. CLUSTER	26. CLUSTER	27. CLUSTER	28. CLUSTER	29. CLUSTER	30. CLUSTER	31. CLUSTER	32. CLUSTER	33. CLUSTER

USE THE DESIGNATED FUSE ONLY.
ESTREBA USAR SOLO AMPLIUS DESIGNADO.

استخدم الفيوزات المحددة فقط



OJB060008/OJB046032L/1JBA6009

Отсек мотора

Описание	Класс предохранителя	Защищаемые компоненты
BATT_1	50A	Генератор, Аккумуляторная батарея
ECU A	30A	Устройство контроля мотора
RAD	30A	Вентилятор радиатора
COND	30A	Вентилятор конденсатора
ECU B	10A	Устройство контроля мотора
SPARE	-	Запасной предохранитель
HORN	10A	Сигнал
IGN1	30A	Зажигание
IGN2	40A	Зажигание
BATT_2	30A	Генератор, Аккумуляторная батарея
MAIN	125A (150A*)	Генератор
MDPS	80A	Модуль управления EPS
ABS1	40A	ABS
ABS2	40A	ABS
P/WDW	30A	Стеклоподъёмник
BLW	40A	Вентилятор
SPARE	-	Запасной предохранитель
A/CON1	10A	Система кондиционирования воздуха
A/CON2	10A	Система кондиционирования воздуха
ECU D	10A	Устройство контроля мотора
SNSR	10A	Датчики

Описание	Класс предохранителя	Защищаемые компоненты
INJ	15A	Система впрыска
ECU C	20A	Устройство контроля мотора
SPARE	-	Запасной предохранитель
SPARE	-	Запасной предохранитель
HORN	-	Реле сигнала
MAIN	-	Главное реле
FUEL PUMP	-	Реле топливного насоса
RAD FAN	-	Реле вентилятора радиатора
COND FAN2	-	Реле вентилятора конденсатора
FUEL HTR	-	Реле нагревателя топливного фильтра
BLOWER	-	Реле электромотора вентилятора
START	-	Реле мотора стартера
COND FAN2	-	Реле вентилятора конденсатора
A/CON	-	Реле кондиционирования воздуха

*1 Дизельный мотор

Только для дизельного двигателя

Описание	Класс предохранителя	Защищаемые компоненты
RR WIPER	15A	Задний стеклоочиститель
H/LP(LH)	10A	Фары (левый)
FR WIPER	25A	Дворник (передний)
BLOWER	10A	Вентилятор
H/LP(RH)	10A	Фары (правый)
S/ROOF	20A	Крыша
STOP LP	15A	Стоп-сигнал
C/DR LOCK	20A	Центральный выключатель замков дверей
IGN COIL	15A	Катушка зажигания
ABS	10A	ABS
B/UP LP	10A	Фонарь заднего хода
SPARE	-	Запасной предохранитель
C/LIGHTER	25A	Зажигалка
FOLD'G	10A	Складывание наружного зеркала заднего вида
HTD SEAT	20A	Обогрев сидений
AMP	25A	Усилитель
FR FOG LP	10A	Передние противотуманные фары
DRL	10A	Фары для движения в светлое время суток
ECU	10A	Устройство контроля мотора
CLUSTER	10A	Блок
P/WDW RH	25A	Окна (правое)
AUDIO	10A	Система AB

Описание	Класс предохранителя	Защищаемые компоненты
RR FOG LP	10A	Задний противотуманный фонарь
IGN	10A	Зажигание
HTD GLASS	30A	Обогреватель заднего стекла
A/BAG	15A	Воздушные подушки
TCU	10A	Управление автоматической коробкой передач
SNSR	10A	Датчики
SPARE	-	Запасной предохранитель
AUDIO	15A	Система AB
MULT B/UP	10A	Блок, ETACS, Кондиционер, часы, Комнатная лампа
P/WDW LH	25A	Стеклоподъемник (левый)
HTD MIRR	10A	Нагреватель наружного зеркала заднего вида
TAIL LP(LH)	10A	Задний свет (левый)
TAIL LP(RH)	10A	Задний свет (правый)
HAZARD	10A	Аварийная сигнализация
T/SIG LP	10A	Фонарь указателя поворота
A/BAG IND	10A	Сигнальная лампа подушки безопасности
START	10A	Двигатель стартера

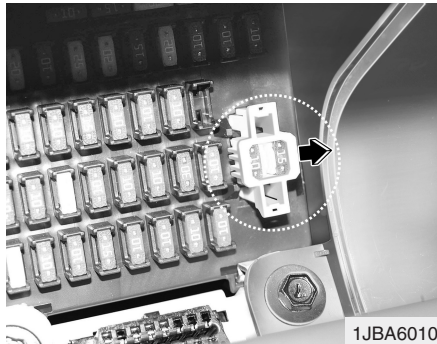

Предохранитель memory

Ваш автомобиль оснащен предохранителем "Memory", исключающим разряд аккумулятора, если ваш автомобиль не будет эксплуатироваться в течение одного или более месяцев. Воспользуйтесь следующими методами перед постановкой на длительную стоянку.

1. Выключите мотор.
2. Выключите фары и задние фонари.
3. Откройте крышку отсека предохранителей со стороны водителя и вытащите предохранитель "MULT B/UP 10A / AUDIO 15A".

* ВНИМАНИЕ

- В случае извлечения предохранителя памяти из панели предохранителей, предупредительный зуммер, аудиосистема, часы, плафоны в салоне автомобиля и т.п. не будут работать. Некоторые устройства должны быть ресетированы после замены.
- Извлечение предохранителя "Memory" не предотвращает разряд аккумулятора, вызванный работой фар и других электрических приборов при неработающем двигателе.

БУКСИРОВКА

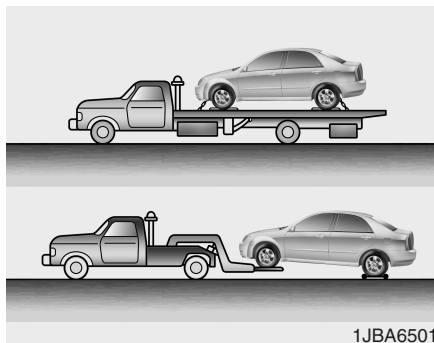

При аварийной буксировке рекомендуется произвести буксировку посредством авторизованного Дилера Kia. Необходимо соблюдать соответствующие процедуры при буксировке во избежание повреждения автомобиля. Рекомендуется применение колесных тележек или низкорамных прицепов.

Для буксировки прицепа, смотрите главу 5 "Советы по вождению".

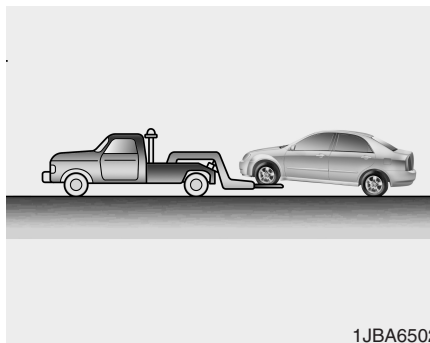

Возможна буксировка и с задними колесами на земле (без колодок) а передними колесами над землей.

При использовании коммерческого буксировочного средства и не использовании колодок, поднята должна быть всегда передняя часть автомобиля, не задняя.

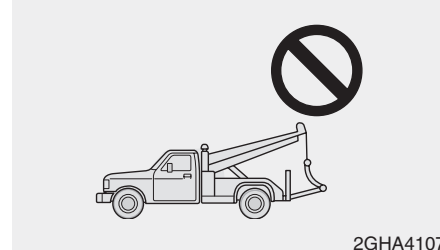
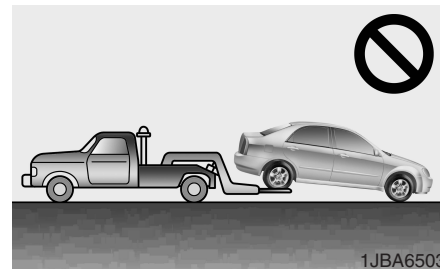

* ВНИМАНИЕ

- Не буксируйте автомобиль назад с передними колесами на земле потому что это может привести к повреждению автомобиля.
- Не используйте навесное оборудование, используйте подъемник колес или платформу.

При аварийной буксировке автомобиля без колодок под колесами:

1. Включите реле зажигания в положение АСС.
2. Включите коробку передач в положение N (Нейтраль).
3. Отпустите парковочный тормоз.

* ВНИМАНИЕ

Не включение коробки передач в положении (Нейтраль) может причинить повреждение внутренних частей коробки передач.



**Фиксирующий крюк
(для транспортировки на
платформе)**

ОСТОРОЖНО

Не используйте крюки под передней частью автомобиля для его буксировки. Эти крюки предназначены ИСКЛЮЧИТЕЛЬНО для крепления автомобиля при его транспортировке.

(Продолжение)

(Продолжение)

В случае использования крепежных крюков для буксировки крепежные крюки будут повреждены и это может привести к серьезной травме.

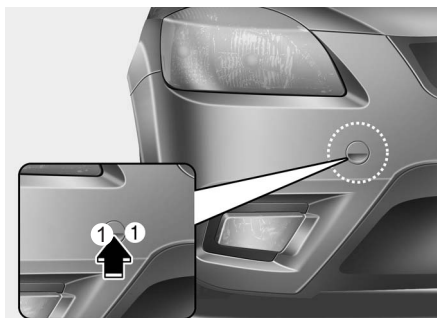

OJB060015

Передний буксировочный крюк

1. Откройте багажник или дверь багажного отсека и извлеките буксировочный крюк из сумки с инструментом.
2. Снимите крышку отверстия, нажав на нижнюю часть крышки, расположенной на переднем бампере (1).

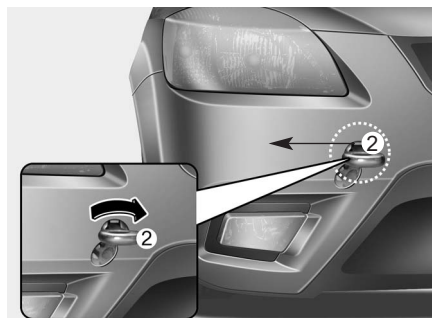

OJB060016

3. Установите буксировочный крюк, ввернув его по часовой стрелке в отверстие до полного закрепления на месте (2).
4. После использования снимите буксировочный крюк и установите крышку на место.

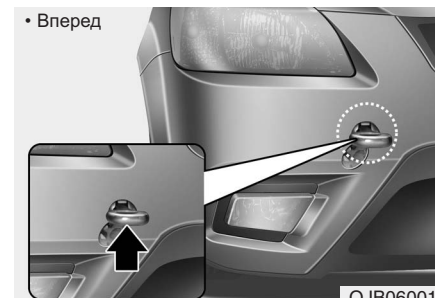

OJB060017

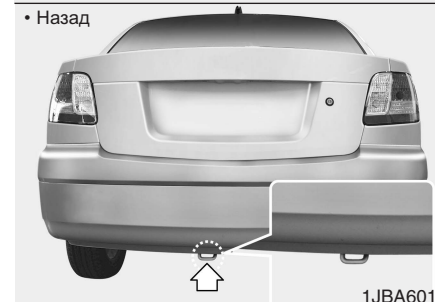

1JBA6017

Буксировка не буксировочным автомобилем

Если буксировка необходима, мы рекомендуем вам обратиться к Авторизованному Дилеру Киа или коммерческой организации, специализирующейся на услугах по буксировке.

Если в чрезвычайной ситуации вы не можете воспользоваться услугами по буксировке, допускается временная буксировка вашего автомобиля на тросе или на цепи, прикрепленной к аварийному буксировочному крюку, расположенному под передней или задней частью вашего автомобиля. При буксировке автомобиля соблюдайте повышенную осторожность. Водитель должен находиться в буксируемом автомобиле, чтобы управлять при помощи рулевого колеса и тормозов.

Буксировка этим способом допускается только по дорогам с твердым покрытием на короткие расстояния и на малой скорости. Кроме того, все колеса, мосты, трансмиссия, рулевое управление и тормоза должны быть в исправном состоянии.

- Не используйте буксировочные крюки для вытягивания автомобиля из грязи, песка или других условий, когда автомобиль не может быть выведен при помощи собственного силового агрегата.
- Избегайте буксировку автомобиля который тяжелее буксирующего.
- Водители должны часто коммуницировать.
- Перед буксировкой в чрезвычайных обстоятельствах убедитесь в том, что крюк не сломан и не поврежден.
- Надежно закрепите буксировочный трос или цепь на буксировочном крюке.
- Не подвергайте крюк ударным нагрузкам. Прикладывайте постоянное и равномерное усилие.
- Во избежание повреждений крюка не прикладывайте усилие, направленное со стороны или под вертикальным углом. Всегда тяните прямо вперед.

* ВНИМАНИЕ

- Зацепите трос за буксировочный крюк.
- Использование иных частей автомобиля кроме буксировочного крюка может повредить кузов Вашего автомобиля.
- Пользуйтесь исключительно тросом или цепью, предназначенными для буксировки автомобилей. Надежно закрепите буксировочный трос или цепь на специальном буксировочном крюке.

ОСТОРОЖНО

Соблюдайте предельную осторожности при буксировке автомобиля.

- **Старайтесь избежать резких рывков и хаотических маневров, которые приведут к повышенной нагрузке на крюк для аварийной буксировки, а также на буксировочный трос или цепь. Крюк и буксировочный трос или цепь могут порваться и привести к тяжелым травмам или повреждениям.**
- **Если буксируемый автомобиль практически не смещается с места, не пытайтесь сдвинуть его. Свяжитесь с Уполномоченным Дилером Kia или с коммерческой организацией по буксировке автомобилей для получения помощи.**

(Продолжение)

(Продолжение)

- **Тяните автомобиль по возможности прямо.**
- **Во время буксировки не подходите близко к автомобилю.**

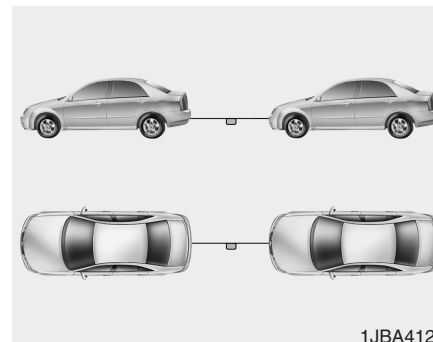

1JBA4124

- **Используйте трос не длиннее 5 м (16 футов). На середину троса закрепите кусок красной ткани шириной 30 см (12 пальцев) для лучшей видимости.**
- **Ведите осторожно чтобы трос при буксировке был натянут.**

При буксировке не буксировочным автомобилем (в случае необходимости)

- Включите реле зажигания в положение АСС что бы не заблокировать руль.
- Включите коробку передач в положение N (Нейтраль).
- Отпустите парковочный тормоз.
- При буксировке автомобиля оборудованного автоматической коробкой передач не превышайте скорость 45 км/ч (28 миль/ч) и не буксируйте автомобиль более 80 км (50 миль).
- Скорость при буксировке автомобиля, оборудованного ручной коробкой передач, не должна превышать 88 км/ч (55 миль/ч), при этом расстояние буксировки не должно превышать 645 км (400 миль).
- Нажимайте педаль тормоза с большим усилием.

- Вследствие того что система усилителя руля не действует необходимо приложить большее усилие.
- Если Вы долго ведете вниз с возвышенности, могут перегреться тормоза и их эффективность уменьшится. Останавливайтесь для охлаждения тормозов.

* ВНИМАНИЕ

Для предотвращения повреждения коробки передач никогда не буксируйте автомобиль сзади (назад) со всеми четырьмя колесами на земле.

/// ОСТОРОЖНО-

Автоматическая коробка передач

- **Буксировка автомобиля на всех четырех колесах допускается только передним ходом. Убедитесь, что ключ зажигания находится в положении АСС (Вспомо-гательное) и рулевое колесо разблокировано.**

(Продолжение)

(Продолжение)

Водитель должен сидеть в буксируемом автомобиле, чтобы управлять им и нажимать педали.

- ***Во избежание серьезных повреждений механической коробки передач, скорость движения автомобиля при буксировке не должна превышать 15 км/ч (10 миль/ч).***

Советы по буксировке застрявшего автомобиля

Следующие методы могут помочь вам вытащить ваш автомобиль, если его колеса застряли в грязи, песке, или в другой ситуации, из которой автомобиль не мог бы быть выведен при помощи его собственного двигателя.

- Удалите землю и песок из-под колес (спереди и сзади).
- Поместите под колеса камни или древесину.

ПРОКОЛ ШИНЫ

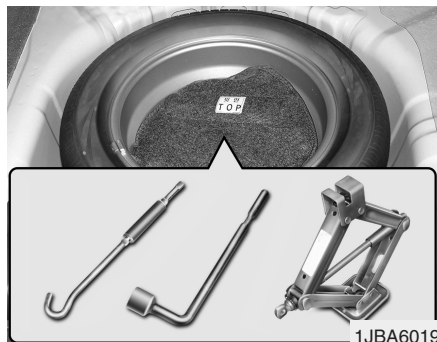

Запасное колесо, домкрат, ручка домкрата, передний буксировочный крюк и ключ для колесных гаек хранятся в багажном отсеке. Для извлечения оборудования откройте коврик.

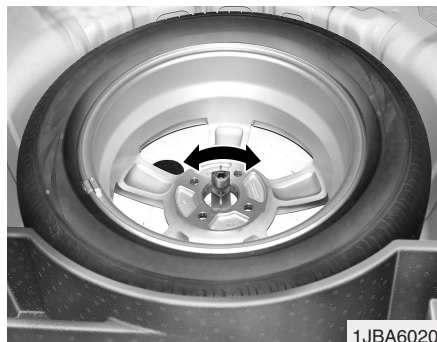

Устранение запасного колеса

Поверните винты колеса против часовой стрелки.

Положите колесо на место в обратном порядке.

Для недопущения дребезжания колеса и инструмента при движении, тщательно их уложите.

Важная информация - использование компактного запасного колеса

ваш автомобиль оборудован компактным запасным колесом. Это компактное запасное колесо занимает меньше места по сравнению с полноразмерным запасным колесом. Это колесо меньше обычного колеса и предназначено исключительно для временного использования.

ОСТОРОЖНО

- При вождении автомобиля с установленным на нем компактным запасным колесом следует соблюдать осторожность. Компактное запасное колесо необходимо заменить на соответствующие шину и диск обычного типа при первой же возможности.
- Эксплуатация данного автомобиля не рекомендуется в случае, если на нем установлено более одного компактного запасного колеса.

/// ОСТОРОЖНО

*Это запасное колесо должно использоваться для поездок на **ОЧЕНЬ** короткие расстояния. Компактные запасные колеса **НИКОГДА** не должны использоваться для продолжительных поездок или поездок на большие расстояния.*

Давление в компактном запасном колесе должно составлять 60 psi (420 кПа).

*** ВНИМАНИЕ**

Проверьте давление в шине после установки запасного колеса. При необходимости отрегулируйте его до указанного значения.

При использовании компактного запасного колеса соблюдайте следующие меры предосторожности:

- Ни при каких обстоятельствах не превышайте скорость в 50 миль/ч (80 км/ч); более высокая скорость может привести к повреждению колеса.
- Вы должны вести автомобиль достаточно медленно с учетом дорожных условий, чтобы суметь избежать любых опасных мест на дороге. Любое опасное место на дорожном покрытии, такое как выбоина или инородный предмет, способно привести к серьезному повреждению компактного запасного колеса.
- Постоянное использование этого колеса для езды может привести к его выходу из строя, потере управления автомобилем и к возможным травмам.
- Не превышайте максимальную массу автомобиля или несущую способность колеса, указанную на боковине шины компактного запасного колеса.
- Не переезжайте через препятствия. Диаметр компактного запасного колеса меньше диаметра колеса обычного типа и это вызывает снижение дорожного просвета приблизительно на 1 дюйм (25 мм), что может привести к повреждению автомобиля.
- Не мойте этот автомобиль на автоматической мойке.
- Не устанавливайте цепи противоскольжения на это колесо. Ввиду меньшего размера колеса правильная установка цепей противоскольжения будет невозможна. Это может привести к повреждению автомобиля и к потере цепей.
- Установка этого колеса на передний мост автомобиля запрещается, если автомобиль предстоит вести по снегу или по льду.
- Не используйте компактное запасное колесо на любых других автомобилях, поскольку это колесо было специально разработано для вашего автомобиля.

Замена колес

Инструкции по подъёму

Домкрат предназначен только для замены аварийного колеса.

Следуйте инструкции по подъёму для уменьшения риска получения ранения.

⚠ ПРЕДУПРЕЖДЕНИЕ

- Замена колес

- **Никогда не ремонтируйте автомобиль прямо в ряду или на магистралях.**
- **Всегда отстраните автомобиль полностью с дороги на обочину перед заменой колес. Домкрат используйте по возможности только на твердой и ровной поверхности вне дороги, при необходимости вызовите буксировочную службу.**
- **Используйте переднюю и заднюю щель для домкрата; никогда не используйте бамперы или иные части автомобиля для подъема.**

(Продолжение)

(Продолжение)

- **Автомобиль может легко съехать с домкрата и вызвать серьезное ранение или смерть. Не допускайте появления кого-либо или какой-либо части тела под автомобилем, который держится исключительно на домкрате; используйте колодки.**
- **Не включайте мотор во время подъема.**
- **Не разрешайте никому находиться в автомобиле во время подъема.**
- **Убедитесь что дети находятся в безопасном месте от дороги и от автомобиля, который будет поднят.**

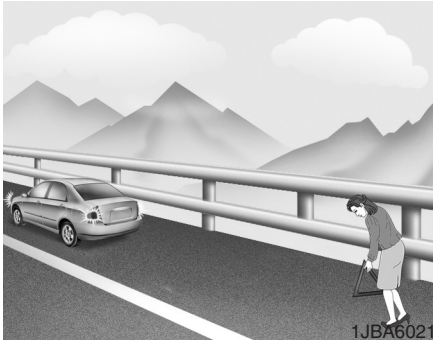

Замена шин

1. Остановитесь на ровной площадке и включите парковочный тормоз.
2. Переведите рычаг в положение R (Задний ход) в случае ручной коробки передач и в положение P (Парковка) в случае автоматической коробки передач.
3. Включите аварийный сигнал.

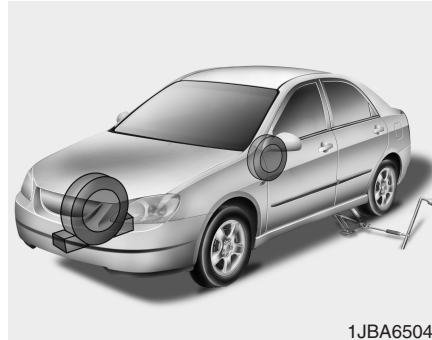

4. Вытяните ключ на болты, домкрат, ручку домкрата и запасное колесо.
5. Заблокируйте переднее и заднее колесо напротив колеса, которое снимается по диагонали.

⚠ ПРЕДУПРЕЖДЕНИЕ

- Замена шины

- Для предотвращения движения автомобиля во время замены шин, включите парковочный тормоз до отказа и заблокируйте колесо по диагонали напротив колесу, которое снимается.
- Рекомендуется подложить колодки под колеса, в салоне автомобиля никто не должен оставаться.



6. Во избежание образования царапин оберните кусок ткани вокруг конца отвертки. Вставьте отвертку в паз крышки колеса и осторожно подденьте, чтобы снять крышку колеса (если оборудована).

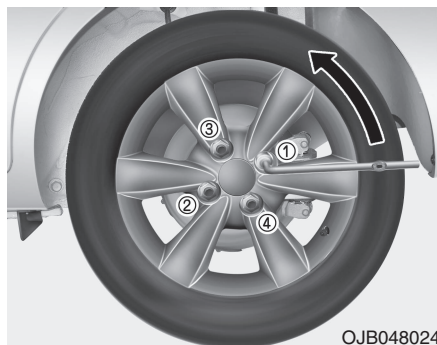

7. Отпустите на один оборот винты колеса поворотом против часовой стрелки но не снимайте их до момента подъема колеса над землей.

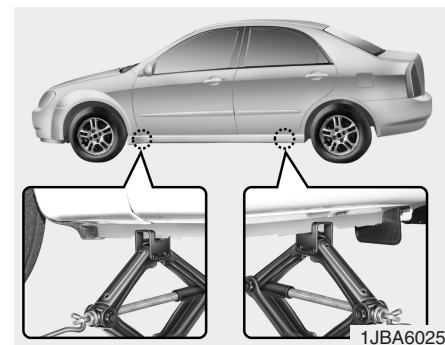

8. Вставьте домкрат в щель, которая находится рядом с заменяемым колесом впереди или сзади. Поставьте домкрат на определенном месте под кузовом. Щели для домкрата приварены к кузову двумя петлями и подняты для соединения с домкратом.

⚠ ПРЕДУПРЕЖДЕНИЕ

- Нахождение домкрата

Для снижения риска ранения используйте только домкрат поставленный с автомобилем; вставляйте только в соответствующую щель; не используйте иные части автомобиля как домкрат.

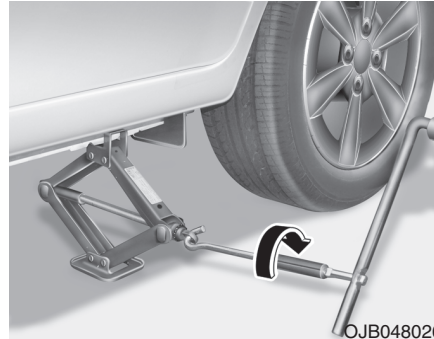

OJB048026

9. Вставьте ручку домкрата в щель и поверните ее по часовой стрелке до поднятия колеса над землю. Величина примерно 30 мм (1,2 пальца). Перед удалением болтов убедитесь что автомобиль стабилен и что не двинется или не соскользнет.
10. Удалите болты крепления колеса против часовой стрелки, снимите колесо.
11. Установите запасное колесо на место и установите болты крепления колеса скошенным углом внутрь.

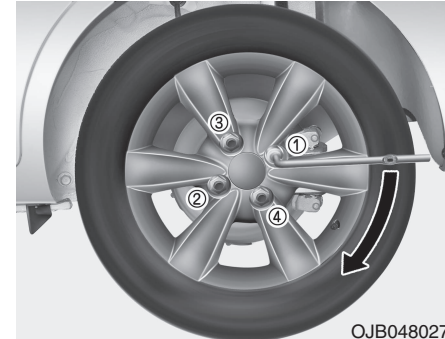

OJB048027

12. После затяжки болтов, опустите автомобиль на землю и затяните болты до упора. Затягивайте болты крепления по «X».

Если вы не уверены в силе затяжки болтов, проверьте состояние болтов на ближайшей станции технического обслуживания. Сила затягивания 9~11 кгс-м (65-79 фунтов•фут, 88-107 Нм). Неправильная затяжка колесных гаек может вызывать качание педали тормоза при нажатии на нее.

⚠ ОСТОРОЖНО

Болты и гайки крепления колеса Вашего автомобиля имеют метрическую резьбу. Убедитесь что после удаления болтов устанавливаете на место одинаковые болты, или в случае замены, одинаковые болты с метрической и с одинаковой конфигурацией среза. Установка болтов с не метрической резьбой на метрическую гайку и наоборот не обеспечит крепление колеса и может повредить болт, который будет необходимо заменить. Обратите внимание на то, что большинство гаек не имеют метрическую резьбу. Обратите особое внимание на стиль резьбы перед установкой запасных гаек и болтов. Если Вы не уверены, проконсультируйтесь с Вашим Авторизованным Дилером Kia.

⚠ ПРЕДУПРЕЖДЕНИЕ

- Болты колеса

В случае повреждения шпильки или применения неметрической гайки на шпильке с метрической резьбой или наоборот, они могут утратить способность удерживать колесо. Это может привести к потере колеса и дорожно-транспортному происшествию с тяжелой травмой или смертельным исходом.

Во избежании дребезжания домкрата, ручки домкрата, гаек, ключа и запасного колеса при движении автомобиля, положите их тщательно.

⚠ ПРЕДУПРЕЖДЕНИЕ

Проверьте давление в шинах как можно скорее после установки запасного колеса. Отрегулируйте давление в случае необходимости. Смотрите главу 8, Спецификация.

Службы обслуживания / 7-2
График нормального обслуживания / 7-4, 7-10
Обслуживание в сложных условиях / 7-8, 7-14
Обслуживание владельцем / 7-16
Область двигателя / 7-19
Моторное масло и масляный фильтр / 7-21
Система охлаждения двигателя / 7-23
Тормоза и муфта сцепления / 7-26
Приводные ремни / 7-27
Усилитель руля / 7-28
Автоматическая коробка передач / 7-29
Смазочные материалы и жидкости / 7-31
Топливный фильтр / 7-32
Очиститель воздуха / 7-33
Воздушный фильтр очистителя воздуха / 7-35
Стеклоочистители / 7-36
Аккумуляторная батарея / 7-38

Уход за автомобилем

7

Шины и колеса / 7-41
Замена лампочек / 7-50
Спецификации смазочных средств / 7-58
Внешний вид / 7-61
Обслуживание интерьера / 7-65

СЛУЖБЫ ОБСЛУЖИВАНИЯ

Для избежания повреждения Вашего автомобиля и избежания ранений во время проведения обслуживания или инспекции Вам необходимо быть очень внимательным.

В случае возникновения каких-либо сомнений относительно обслуживания Вашего автомобиля мы рекомендуем Вам обратиться на Авторизованного Дилера Kia для проведения данной работы.

Авторизованный дилер Kia имеет все необходимые запасные части для проведения ремонта Вашего автомобиля соответствующим образом и имеет техников, которые прошли обучением на заводе Kia. Для получения совета или проведения качественного обслуживания обратитесь на Авторизованного дилера Kia.

Несоответствующее, неполное или недостаточное обслуживание может привести к сбоям в работе Вашего автомобиля, которое может вести к повреждению автомобиля, аварии или ранению.

Ответственность владельца

* ВНИМАНИЕ

Обслуживание и ведение записей технического обслуживания является ответственностью владельца.

Сохраняйте документы, которые подтверждают правильность обслуживания Вашего автомобиля, проведения сервиса в соответствии с графиками обслуживания uvedenными на следующей странице. Эта информация необходима для поддержания соответствия с требованиями по ремонту и обслуживанию в соответствии с гарантийным обязательством Вашей Kia.

Подробная гарантийная информация содержится в вашей гарантийной книжке и информации по техническому обслуживанию.

Дополнительные ремонт и наладка необходимые в результате неправильного обслуживания или недостатка обслуживания не покрыты гарантией.

Мы рекомендуем выполнять техобслуживание и ремонт вашего автомобиля у авторизованного дилера Kia. Авторизованный дилер Kia обеспечивает высокие стандарты сервисного обслуживания и опирается в своей работе на техническую поддержку компании Kia, гарантирующую вам самую высокую степень удовлетворения качеством сервисных работ.

График обслуживания

Следуйте советам по обычному обслуживанию. Данный график используйте в случае обычного использования при отсутствии, т.е. в отсутствия какого-либо из uvedenных условий. В случае использования в одном из следующих условий, следуйте главу «Обслуживание в сложных условиях».

- Частая езда на небольшие расстояния.
- Вождение автомобиля в пыльных условиях или в песчаных районах.
- Вождение с частыми торможениями.
- Вождения в областях, где часто используется соль или иные коррозионные материалы.
- Вождение в условиях плохих дорог или грязи.
- Движение в горной местности.
- Долговременная работа мотора в холостую или вождения на малой скорости.

- Долговременное вождение в условиях низких температур и/или в условиях экстремально влажного климата.
- Вождение более чем на 50 % в условиях городского движения при температуре более 32°C (90°F).

В случае действия Вашего автомобиля в данных условиях Вам необходимо проверять, заменять или дополнять жидкости чаще чем при действии графика обслуживания в нормальных условиях. После 96 месяцев или проезда 120.000 км (80.000 миль) и далее следуйте указанные интервалы по обслуживанию.

ГРАФИК ТЕХНИЧЕСКОГО ОБСЛУЖИВАНИЯ ПРИ ЭКСПЛУАТАЦИИ В ОБЫЧНЫХ УСЛОВИЯХ-БЕНЗИНОВЫЙ ДВИГАТЕЛЬ

ПОЗИЦИЯ ОБСЛУЖИВАНИЯ		ПЕРИОДИЧНОСТЬ ТЕХНИЧЕСКОГО ОБСЛУЖИВАНИЯ	Количество месяцев или пробег, в зависимости от того, что наступит раньше								
			Месяцы	12	24	36	48	60	72	84	96
			Мили x 1 000	10	20	30	40	50	60	70	80
			Км x 1 000	15	30	45	60	75	90	105	120
Приводные ремни * ¹	Для стран Европы	Первую проверку выполнить через 90 000 км (60 000 миль) или через 72 месяца, затем производить проверку через каждые 30 000 км (20 000 миль) или 24 месяца									
	Кроме стран Европы		I		I		I		I		
Моторное масло и масляный фильтр * ²			R	R	R	R	R	R	R	R	
Ремень привода газораспределительного механизма		Замена через каждые 135 000 км (90 000 миль)									
Воздушный фильтр			I	I	R	I	I	R	I	I	
Свечи зажигания	Для стран Европы			R		R		R		R	
	Кроме стран Европы	Замена через каждые 40 000 км (25 000 миль)									

I : Проверить, после чего, при необходимости, отрегулировать, отремонтировать, очистить или заменить.

R: Установить на место или заменить.

*¹ : Отрегулировать генератор переменного тока, рулевой механизм с гидроусилителем (и приводной ремень водяного насоса), а также приводной ремень кондиционера воздуха (при наличии).

Проверить, после чего, при необходимости, отремонтировать или заменить.

*² : Проверка уровня масла в двигателе и отсутствия утечек через каждые 500 км (350 миль) или перед продолжительной поездкой.

ГРАФИК ТЕХНИЧЕСКОГО ОБСЛУЖИВАНИЯ ПРИ ЭКСПЛУАТАЦИИ В ОБЫЧНЫХ УСЛОВИЯХ- БЕНЗИНОВЫЙ ДВИГАТЕЛЬ (ПРОДОЛЖЕНИЕ)

ПОЗИЦИЯ ОБСЛУЖИВАНИЯ	ПЕРИОДИЧНОСТЬ ТЕХНИЧЕСКОГО ОБСЛУЖИВАНИЯ	Количество месяцев или пробег, в зависимости от того, что наступит раньше								
		Месяцы	12	24	36	48	60	72	84	96
		Мили x 1 000	10	20	30	40	50	60	70	80
		Км x 1 000	15	30	45	60	75	90	105	120
Шланг вентиляции и крышка заливной горловины топливного бака			I			I		I		I
Вакуумные шланги			I			I		I		I
Топливный фильтр *3	Для стран Европы					I				I
	Кроме стран Европы					R				R
Топливные трубопроводы, гибкие шланги и соединения		I	I	I	I	I	I	I	I	I
Воздушный фильтр топливного бака		I	I	R	I	I	R	I	I	
Выпускная труба с глушителем		I	I	I	I	I	I	I	I	I
Система охлаждения		Ежедневная проверка "Уровень охлаждающей жидкости и отсутствие утечек" Проверка "Водяной насос" при замене ремня привода насоса или ремня привода газораспределительного механизма								

I : Проверить, после чего, при необходимости, отрегулировать, отремонтировать, очистить или заменить.

R : Установить на место или заменить.

*3: В случае сложностей с запуском или аномального давления топлива замените топливный фильтр немедленно, вне зависимости от графика технического обслуживания.

ГРАФИК ТЕХНИЧЕСКОГО ОБСЛУЖИВАНИЯ ПРИ ЭКСПЛУАТАЦИИ В ОБЫЧНЫХ УСЛОВИЯХ - БЕНЗИНОВЫЙ ДВИГАТЕЛЬ (ПРОДОЛЖЕНИЕ)

ПОЗИЦИЯ ОБСЛУЖИВАНИЯ	ПЕРИОДИЧНОСТЬ ТЕХНИЧЕСКОГО ОБСЛУЖИВАНИЯ	Количество месяцев или пробег, в зависимости от того, что наступит раньше								
		Месяцы	12	24	36	48	60	72	84	96
		Мили x 1 000	10	20	30	40	50	60	70	80
		Км x 1 000	15	30	45	60	75	90	105	120
Жидкость системы охлаждения *4	Для стран Европы	Первая замена через 210 000 км (120 000 миль) или через 10 лет: После этого, заменять каждые 30 000 км (20 000 миль) или через 24 месяца *5								
	Кроме стран Европы	Первая замена через 200 000 км (120 000 миль) или через 10 лет: После этого, заменять каждые 40 000 км (25 000 миль) или через 24 месяца *5								
Состояние аккумуляторной батареи		I	I	I	I	I	I	I	I	
Все электрические системы			I			I		I	I	
Трубопроводы тормозной системы, гибкие шланги и соединения		I	I	I	I	I	I	I	I	
Педаль тормоза, педаль сцепления (при наличии)			I			I		I	I	
Стояночный тормоз			I			I		I	I	
Тормозная жидкость / жидкость в приводе выключения сцепления	Для стран Европы	I	R	I	R	I	R	I	R	
	Кроме стран Европы	I	I	I	I	I	I	I	I	

I : Проверить, после чего, при необходимости, отрегулировать, отремонтировать, очистить или заменить.

R : Установить на место или заменить.

*4 : При добавлении охлаждающей жидкости следует использовать только деионизированную или мягкую воду. Запрещается добавлять жесткую воду в оригинальную охлаждающую жидкость. Ошибки при смешивании охлаждающей жидкости могут привести к серьезной неисправности или повреждению двигателя.

*5 : Для вашего удобства замена может быть произведена до завершения указанного интервала при проведении технического обслуживания других узлов.

ГРАФИК ТЕХНИЧЕСКОГО ОБСЛУЖИВАНИЯ ПРИ ЭКСПЛУАТАЦИИ В ОБЫЧНЫХ УСЛОВИЯХ - БЕНЗИНОВЫЙ ДВИГАТЕЛЬ (ПРОДОЛЖЕНИЕ)

ПОЗИЦИЯ ОБСЛУЖИВАНИЯ	ПЕРИОДИЧНОСТЬ ТЕХНИЧЕСКОГО ОБСЛУЖИВАНИЯ	Количество месяцев или пробег, в зависимости от того, что наступит раньше								
		Месяцы	12	24	36	48	60	72	84	96
		Мили x 1 000	10	20	30	40	50	60	70	80
		Км x 1 000	15	30	45	60	75	90	105	120
Дисковые тормоза и тормозные колодки										
Барабанный тормоз и накладки										
Система усилителя руля и шланги (при наличии)										
Зубчатая рейка, привод и чехлы рулевого механизма										
Валы привода колес и чехлы										
Шины (давление и износ протектора)										
Шаровые пальцы передней подвески										
Болты и гайки шасси и кузова										
Хладагент кондиционера воздуха (при наличии)										
Компрессор кондиционера воздуха (при наличии)										
Воздушный фильтр системы управления микроклиматом	Для стран Европы		R		R		R		R	
	Кроме стран Европы	R	R	R	R	R	R	R	R	
Масло механической коробки передач (при наличии)										
Жидкость автоматической коробки передач (при наличии)										

I : Проверить, после чего, при необходимости, отрегулировать, отремонтировать, очистить или заменить. R: Установить на место или заменить.

ТЕХНИЧЕСКОЕ ОБСЛУЖИВАНИЕ ПРИ ТЯЖЕЛЫХ УСЛОВИЯХ ЭКСПЛУАТАЦИИ АВТОМОБИЛЯ - БЕНЗИНОВЫЙ ДВИГАТЕЛЬ

Ниже приведен перечень позиций, требующих более частого технического обслуживания при тяжелых условиях эксплуатации автомобиля.

В ниже расположенной таблице указана соответствующая периодичность технического обслуживания.

R: Заменить

I : Проверить, после чего, при необходимости, отрегулировать, отремонтировать, очистить или заменить.

Позиция обслуживания	Операция технического обслуживания	Периодичность технического обслуживания	Условия эксплуатации	
Моторное масло и масляный фильтр	R	Через каждые 7 500 км (4 500 миль) или 6 месяцев	A, B, C, F, G, H, I, J	
Фильтрующий элемент воздушного фильтра	R	Производите замену чаще, если этого требуют условия эксплуатации	C, E	
Свечи зажигания	R	Производите замену чаще, если этого требуют условия эксплуатации	B, H	
Ремень привода газораспределительного механизма	R	Через каждые 90 000 км (60 000 миль) или 72 месяцев	B, C, D, E, F, G, I	
Масло механической коробки передач (при наличии)	R	Через каждые 120 000 км (80 000 миль)	A, C, D, E, F, G, H, I, J	
Жидкость автоматической коробки передач (при наличии)	Для стран Европы	R	Через каждые 90 000 км (60 000 миль)	A, C, E, F, G, H, I,
	Кроме стран Европы	R	Через каждые 100 000 км (62 000 миль)	
Зубчатая рейка, привод и чехлы рулевого механизма	I	Производите проверки чаще, если этого требуют условия эксплуатации	C, D, E, F, G	

Позиция обслуживания	Операция технического обслуживания	Периодичность технического обслуживания	Условия эксплуатации
Шаровые пальцы передней подвески	I	Производите проверки чаще, если этого требуют условия эксплуатации	C, D, E, F, G
Дисковые тормоза, тормозные колодки, суппорты и диски	I	Производите проверки чаще, если этого требуют условия эксплуатации	C, D, E, G, H
Барабанный тормоз и накладки	I	Производите проверки чаще, если этого требуют условия эксплуатации	C, D, E, G, H
Стояночный тормоз	I	Производите проверки чаще, если этого требуют условия эксплуатации	C, D, G, H
Валы привода колес и чехлы	I	Производите проверки чаще, если этого требуют условия эксплуатации	C, D, E, F
Воздушный фильтр системы управления микроклиматом	R	Производите замену чаще, если этого требуют условия эксплуатации	C, E, G

Тяжелые условия эксплуатации

- A : Регулярные поездки на малые расстояния
- B : Длительная работа двигателя в режиме холостого хода
- C : Езда по запыленным, неровным дорогам
- D : Эксплуатация автомобиля в районах с обильным применением соли или иных веществ, вызывающих коррозию, или при очень низкой температуре
- E : Эксплуатация автомобиля в песчаных районах

- F : Эксплуатация более 50 % общего времени в напряженном городском цикле при температуре воздуха выше 32°C (90°F).
- G : Эксплуатация автомобиля в горных районах
- H : Буксирование автоприцепа
- I : Эксплуатация автомобиля в качестве патрульной машины, такси, с иными коммерческими целями или для буксировки
- J : Езда на скорости свыше 170 км/ч (106 миль/час)

ГРАФИК ТЕХНИЧЕСКОГО ОБСЛУЖИВАНИЯ ПРИ ЭКСПЛУАТАЦИИ В ОБЫЧНЫХ УСЛОВИЯХ - ДИЗЕЛЬНЫЙ ДВИГАТЕЛЬ

ПОЗИЦИЯ ОБСЛУЖИВАНИЯ		ПЕРИОДИЧНОСТЬ ТЕХНИЧЕСКОГО ОБСЛУЖИВАНИЯ	Количество месяцев или пробег, в зависимости от того, что наступит раньше								
			Месяцы	12	24	36	48	60	72	84	96
			Мили x 1 000	12,5	25	37,5	50	62,5	75	87,5	100
		Км x 1 000	20	40	60	80	100	120	140	160	
Приводные ремни		Первую проверку выполнить через 80 000 км (50 000 миль) или через 48 месяца, затем производить проверку через каждые 20 000 км (12 500 миль) или 12 месяца									
Моторное масло и масляный фильтр *1	Для стран Европы	R	R	R	R	R	R	R	R		
	Кроме стран Европы	Замена через каждые 10 000 км (6 250 миль) или 12 месяцев									
Воздушный фильтр		I	R	I	R	I	R	I	R		

I : Проверить, после чего, при необходимости, отрегулировать, отремонтировать, очистить или заменить.

R: Установить на место или заменить.

*1 : Проверка уровня масла в двигателе и отсутствия утечек через каждые 500 км (350 миль) или перед продолжительной поездкой.

ГРАФИК ТЕХНИЧЕСКОГО ОБСЛУЖИВАНИЯ ПРИ ЭКСПЛУАТАЦИИ В ОБЫЧНЫХ УСЛОВИЯХ - ДИЗЕЛЬНЫЙ ДВИГАТЕЛЬ (ПРОДОЛЖЕНИЕ)

ПОЗИЦИЯ ОБСЛУЖИВАНИЯ		ПЕРИОДИЧНОСТЬ ТЕХНИЧЕСКОГО ОБСЛУЖИВАНИЯ	Количество месяцев или пробег, в зависимости от того, что наступит раньше								
			Месяцы	12	24	36	48	60	72	84	96
			Мили x 1 000	12,5	25	37,5	50	62,5	75	87,5	100
		Км x 1 000	20	40	60	80	100	120	140	160	
Крышка заливной горловины топливного бака			I	I	I	I	I	I	I	I	
Фильтрующий элемент топливного фильтра *2		Для стран Европы	I	I	R	I	I	R	I	I	
		Кроме стран Европы	Замена через каждые 30 000 км (20 000 миль)								
Топливные трубопроводы, гибкие шланги и соединения			I	I	I	I	I	I	I	I	
Система охлаждения			Ежедневная проверка "Уровень охлаждающей жидкости и отсутствие утечек"								

I : Проверить, после чего, при необходимости, отрегулировать, отремонтировать, очистить или заменить.

R : Установить на место или заменить.

*2 : Данный интервал зависит от качества топлива. Он применим только при использовании сертифицированного топлива, "EN 590 или эквивалентного".

Если технические характеристики дизельного топлива не соответствуют европейским стандартам EN 590, замену надо проводить чаще. Для получения дополнительной информации обратитесь к авторизованному дилеру компании KIA. В случае пониженной мощности двигателя или падения давления на топливном фильтре замените топливный фильтр немедленно, вне зависимости от графика технического обслуживания.

ГРАФИК ТЕХНИЧЕСКОГО ОБСЛУЖИВАНИЯ ПРИ ЭКСПЛУАТАЦИИ В ОБЫЧНЫХ УСЛОВИЯХ - ДИЗЕЛЬНЫЙ ДВИГАТЕЛЬ (ПРОДОЛЖЕНИЕ)

ПОЗИЦИЯ ОБСЛУЖИВАНИЯ		ПЕРИОДИЧНОСТЬ ТЕХНИЧЕСКОГО ОБСЛУЖИВАНИЯ	Количество месяцев или пробег, в зависимости от того, что наступит раньше								
			Месяцы	12	24	36	48	60	72	84	96
			Мили x 1 000	12,5	25	37,5	50	62,5	75	87,5	100
		Км x 1 000	20	40	60	80	100	120	140	160	
Жидкость системы охлаждения *3	Для стран Европы	Первая замена через 210 000 км (120 000 миль) или через 10 лет: После этого, заменять каждые 30 000 км (20 000 миль) или через 24 месяца *4									
	Кроме стран Европы	Первая замена через 200 000 км (120 000 миль) или через 10 лет: После этого, заменять каждые 40 000 км (25 000 миль) или через 24 месяца *4									
Состояние аккумуляторной батареи		I	I	I	I	I	I	I	I		
Все электрические системы		I	I	I	I	I	I	I	I		
Трубопроводы тормозной системы, гибкие шланги и соединения		I	I	I	I	I	I	I	I		
Педаль тормоза, педаль сцепления (при наличии)		I	I	I	I	I	I	I	I		
Стояночный тормоз		I	I	I	I	I	I	I	I		
Тормозная жидкость/ жидкость в приводе выключения сцепления	Для стран Европы	I	R	I	R	I	R	I	R		
	Кроме стран Европы	I	I	I	I	I	I	I	I		

I : Проверить, после чего, при необходимости, отрегулировать, отремонтировать, очистить или заменить.

R : Установить на место или заменить.

*3 : При добавлении охлаждающей жидкости следует использовать только деионизированную или мягкую воду. Запрещается добавлять жесткую воду в оригинальную охлаждающую жидкость. Ошибки при смешивании охлаждающей жидкости могут привести к серьезной неисправности или повреждению двигателя.

*4 : Для вашего удобства замена может быть произведена до завершения указанного интервала при проведении технического обслуживания других узлов.

ГРАФИК ТЕХНИЧЕСКОГО ОБСЛУЖИВАНИЯ ПРИ ЭКСПЛУАТАЦИИ В ОБЫЧНЫХ УСЛОВИЯХ - ДИЗЕЛЬНЫЙ ДВИГАТЕЛЬ (ПРОДОЛЖЕНИЕ)

ПОЗИЦИЯ ОБСЛУЖИВАНИЯ	ПЕРИОДИЧНОСТЬ ТЕХНИЧЕСКОГО ОБСЛУЖИВАНИЯ	Количество месяцев или пробег, в зависимости от того, что наступит раньше								
		Месяцы	12	24	36	48	60	72	84	96
		Мили x 1 000	12,5	25	37,5	50	62,5	75	87,5	100
		Км x 1 000	20	40	60	80	100	120	140	160
Дисковые тормоза и тормозные колодки		I	I	I	I	I	I	I	I	
Дисковые тормоза и тормозные колодки			I		I		I		I	
Система усилителя руля и шланги (при наличии)		Проверка технического состояния через каждые 30 000 км (20 000 миль)								
Зубчатая рейка, привод и чехлы рулевого механизма		I	I	I	I	I	I	I	I	
Валы привода колес и чехлы		I	I	I	I	I	I	I	I	
Шины (давление и износ протектора)		I	I	I	I	I	I	I	I	
Шаровые пальцы передней подвески		I	I	I	I	I	I	I	I	
Болты и гайки шасси и кузова		I	I	I	I	I	I	I	I	
Хладагент кондиционера воздуха (при наличии)		I	I	I	I	I	I	I	I	
Компрессор кондиционера воздуха (при наличии)		I	I	I	I	I	I	I	I	
Воздушный фильтр системы управления микроклиматом		R	R	R	R	R	R	R	R	
Масло механической коробки передач (при наличии)				I			I			
Жидкость автоматической коробки передач (при наличии)				I			I			

I : Проверить, после чего, при необходимости, отрегулировать, отремонтировать, очистить или заменить.

R: Установить на место или заменить.

ТЕХНИЧЕСКОЕ ОБСЛУЖИВАНИЕ ПРИ ТЯЖЕЛЫХ УСЛОВИЯХ ЭКСПЛУАТАЦИИ АВТОМОБИЛЯ - ДИЗЕЛЬНЫЙ ДВИГАТЕЛЬ

Ниже приведен перечень позиций, требующих более частого технического обслуживания при тяжелых условиях эксплуатации автомобиля.

В ниже расположенной таблице указана соответствующая периодичность технического обслуживания.

R: Заменить

I : Проверить, после чего, при необходимости, отрегулировать, отремонтировать, очистить или заменить.

Позиция обслуживания		Операция технического обслуживания	Периодичность технического обслуживания	Условия эксплуатации
Моторное масло и масляный фильтр	Для стран Европы	R	Через каждые 10 000 км (6 200 миль) или 6 месяцев	A, B, C, F,
	Кроме стран Европы	R	Через каждые 5 000 км (3 000 миль) или 6 месяцев	G, H, I, J,
Фильтрующий элемент воздушного фильтра		R	Производите замену чаще, если этого требуют условия эксплуатации	C, E
Масло механической коробки передач (при наличии)		R	Через каждые 120 000 км (80 000 миль)	A, C, D, E, F, G, H, I, J,
Жидкость автоматической коробки передач (при наличии)	Для стран Европы	R	Через каждые 90 000 км (60 000 миль)	A, C, E, F, G, H, I
	Кроме стран Европы	R	Через каждые 100 000 км (62 500 миль)	
Зубчатая рейка, привод и чехлы рулевого механизма		I	Производите проверки чаще, если этого требуют условия эксплуатации	C, D, E, F, G
Шаровые пальцы передней подвески		I	Производите проверки чаще, если этого требуют условия эксплуатации	C, D, E, F, G

Позиция обслуживания	Операция технического обслуживания	Периодичность технического обслуживания	Условия эксплуатации
Дисковые тормоза, тормозные колодки, суппорты и диски	I	Производите проверки чаще, если этого требуют условия эксплуатации	C, D, E, G, H
Барабанный тормоз и накладки	I	Производите проверки чаще, если этого требуют условия эксплуатации	C, D, E, G, H
Стояночный тормоз	I	Производите проверки чаще, если этого требуют условия эксплуатации	C, D, G, H
Валы привода колес и чехлы	I	Производите проверки чаще, если этого требуют условия эксплуатации	C, D, E, F
Воздушный фильтр системы управления микроклиматом	R	Производите замену чаще, если этого требуют условия эксплуатации	C, E, G

Тяжелые условия эксплуатации

- A : Регулярные поездки на малые расстояния
- B : Длительная работа двигателя в режиме холостого хода
- C : Езда по запыленным, неровным дорогам
- D : Эксплуатация автомобиля в районах с обильным применением соли или иных веществ, вызывающих коррозию, или при очень низкой температуре
- E : Эксплуатация автомобиля в песчаных районах

- F : Эксплуатация более 50 % общего времени в напряженном городском цикле при температуре воздуха выше 32°C (90°F).
- G : Эксплуатация автомобиля в горных районах
- H : Буксирование автоприцепа
- I : Эксплуатация автомобиля в качестве патрульной машины, такси, с иными коммерческими целями или для буксировки
- J : Езда на скорости свыше 170 км/ч (106 миль/час)

ОБСЛУЖИВАНИЕ ВЛАДЕЛЬЦЕМ

График обслуживания владельцем

Приведенные ниже перечни содержат проверки и осмотры автомобиля, которые должны выполняться владельцем или уполномоченным дилером компании Kia с указанной периодичностью, чтобы обеспечить безопасную и надежную работу вашего автомобиля. О любых неисправностях следует как можно быстрее сообщать дилеру.

Обслуживание владельцем не входит в гарантийное обязательство, поэтому возможно Вам придется понести расходы по работе техника, запасным частям и использованию смазки.

При заправке:

- Проверьте уровень масла.
- Проверьте уровень охлаждающей жидкости.

ПРЕДУПРЕЖДЕНИЕ

Будьте осторожны при проверке уровня охлаждающей жидкости когда мотор горяч. Горячий пар может вырваться под давлением. Это может вызвать ожог.

- Проверьте уровень жидкости для очищения ветрового стекла.
- Проверьте давление в шинах.

При пользовании автомобилем:

- Обращайте внимание на какие-либо изменения звуков выхлопа или запах выхлопных газов.
- Обращайте внимание на вибрации руля. Следите за каким-либо увеличением усилия или ослабление или изменений направления руля.
- Обращайте внимание на медленное движение в сторону т.е. на то, что автомобиль "тянет" при движении по ровной дороге.
- При остановке обратите внимание на странные звуки или если автомобиль не тянет в сторону, продолжительное нажатие педали тормоза или "твердость" педали.
- В случае появления проскальзывания или иных изменений при работе коробки передач, проверьте уровень жидкости для коробки передач.
- Проверьте действие автоматической коробки в положении Р (Парковка).
- Проверьте ручной тормоз.

- Проверьте отсутствие протечек под Вашим автомобилем (протекание воды из кондиционера после использования является нормальным).

Минимально ежемесячно:

- Проверьте уровень охлаждающей жидкости в расширительном резервуаре.
- Проверьте действие внешних фонарей, включая стоп-сигнал, сигналы поворотов и аварийные сигналы.
- Проверьте уровень давления в шинах, включая запасное колесо.

**Минимально один раз в год.
(т.е весной и осенью):**

- Проверьте шланги радиатора и кондиционирования на протечки или повреждение.
- Проверьте действие разбрызгивателя и действие щёток лобового стекла. Помойте грани щеток куском ткани намоченной в мощном средстве.
- Проверьте правильность установки фар.

- Проверьте глушитель, трубки глушителя, щитки, скобы крепление,
- Проверьте ремни безопасности на износ и функционирование.
- Проверьте износ шин и крепление болтов колеса.

Минимально один раз в год:

- Прочистите дренажные отверстия кузова и дверей.
- Промажьте дверные петли, возвратные пружины и петли капота.
- Промажьте дверные замки и замок капота.
- Промажьте дверные уплотнители.
- Проверьте систему кондиционирования перед началом летнего сезона.
- Проверьте уровень жидкости для усилителя руля.
- Проверьте и промажьте соединения коробки передач и рычаги.
- Очистите аккумуляторную батарею и контакты.
- Проверьте уровень тормозной жидкости.

Предупреждение по обслуживанию владельцем

Неправильное или неполное обслуживание может привести к неполадкам. Данная глава предоставляет инструкции по обслуживанию только легко обслуживаемых частей.

Как было объяснено в данной главе, некоторые действия можно провести только с помощью квалифицированного специалиста с использованием специальных инструментов.

*** ВНИМАНИЕ**

Несоответствующее обслуживание владельцем в течение срока действия гарантийного обязательства может повлиять на действие гарантии. Более подробно это описано в Книге гарантийного обязательства и информации покупателя находящейся в Вашем автомобиле. В случае возникновения каких-либо сомнений относительно обслуживания Вашего автомобиля - обратитесь на Авторизированного дилера Kia.

⚠ ПРЕДУПРЕЖДЕНИЕ

- Обслуживание

- Проведение обслуживания может быть опасно. Вы можете быть серьезно ранены во время проведения обслуживания. Если у Вас нет необходимых знаний или опыта или соответствующих инструментов для проведения работы – воспользуйтесь услугами квалифицированного техника.

(Продолжение)

(Продолжение)

- Работа под капотом при работающем двигателе опасна. Еще более опасным является обслуживание с украшениями или в свободной одежде, которые могут зацепиться за крутящиеся части и вызвать ранение. Поэтому, в случае если Вам необходимо оставить мотор включенным при работе под капотом, снимите украшения (особенно, кольца, браслеты, часы и цепочки), галстук, шарф и подобную свободную одежду, перед тем, как приблизится к мотору или вентиляторам охлаждения.

⚠ ПРЕДУПРЕЖДЕНИЕ

Никогда не выполняйте работы с системой впрыска при работающем двигателе или в течение 30 секунд после остановки двигателя. ТНВД, коллектор, инжекторы и трубопроводы высокого давления находятся под высоким давлением даже после остановки двигателя. Струя топлива, вызванная утечками топлива, может вызвать тяжелые травмы при попадании на тело.

Лица, пользующиеся кардиостимуляторами, не должны приближаться ближе, чем на 30 см к блоку управления двигателем или к жгутам проводки в моторном отсеке при работающем двигателе, поскольку сильные токи в электронной системе управления двигателем могут вызывать магнитные поля высокой напряженности.

ОБЛАСТЬ ДВИГАТЕЛЯ

■ Бензиновый мотор

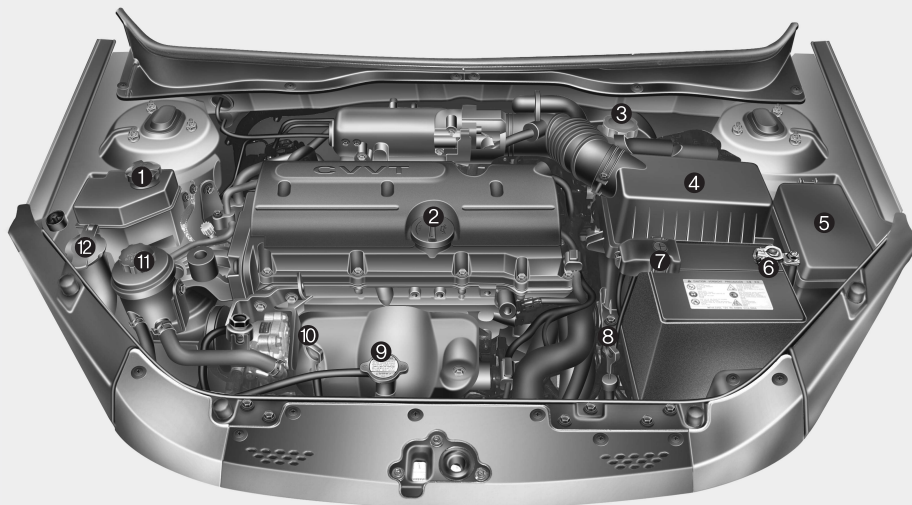

1. Резервуар для охлаждающей жидкости
2. Крышка отверстия для заливки моторного масла
3. Резервуар с тормозной жидкостью
4. Очиститель воздуха
5. Коробка предохранителей
6. Клемма аккумулятора «минус»
7. Клемма аккумулятора «плюс»
8. Мера уровня масла коробки передач (если оборудован)
9. Крышка радиатора
10. Мера уровня масла
11. Резервуар для жидкости усилителя руля
12. Резервуар жидкости для чистки лобового стекла

OJB050001

■ Дизельный мотор

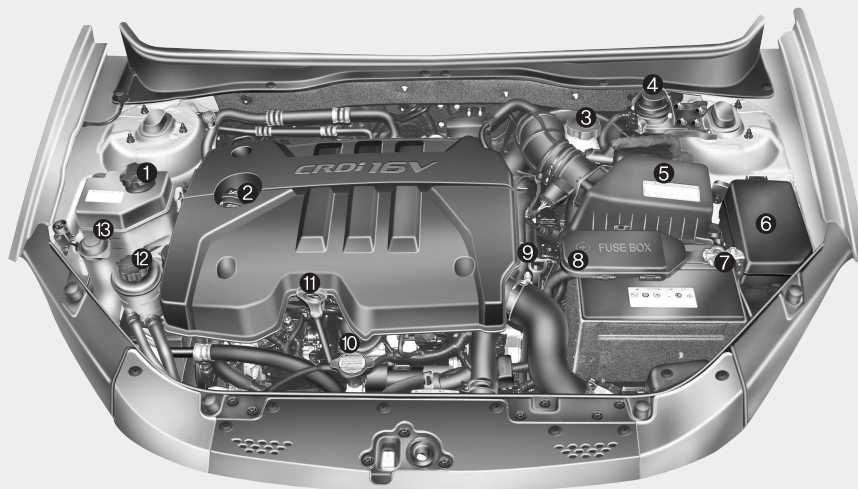

1. Резервуар для охлаждающей жидкости
2. Крышка отверстия для заливки моторного масла
3. Резервуар с тормозной жидкостью
4. Топливный фильтр
5. Очиститель воздуха
6. Коробка предохранителей
7. Клемма аккумулятора «минус»
8. Клемма аккумулятора «плюс» и Коробка предохранителей (дизель)
9. Мера уровня масла коробки передач (если оборудован)
10. Крышка радиатора
11. Мера уровня масла
12. Резервуар для жидкости усилителя руля
13. Резервуар жидкости для чистки лобового стекла

OJB070001

МОТОРНОЕ МАСЛО И МАСЛЯНЫЙ ФИЛЬТР

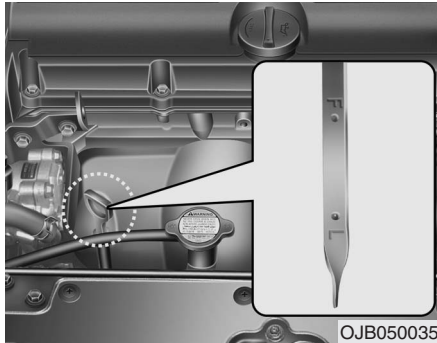

Проверка уровня моторного масла

1. Убедитесь, что автомобиль находится на ровной поверхности.
2. Включите мотор и позвольте ему нагреться до рабочей температуры.
3. Выключите мотор и подождите несколько минут (около 5 минут) чтобы масло стекло в картер.
4. Вытяните меру, вытрите досуха и полностью засуньте обратно.
5. Вытяните меру опять и проверьте уровень. Уровень должен быть между отметками F и L.

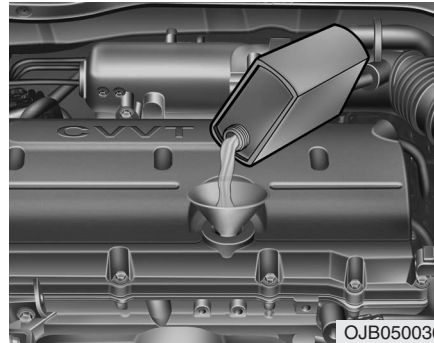

Если уровень находится близко отметки L, добавьте масло для дополнения до уровня отметки F. **Не переполняйте масло.**

Используйте только рекомендованное моторное масло. (См. «Рекомендуемые смазочные материалы» далее в данной главе.)

⚠ ПРЕДУПРЕЖДЕНИЕ

Отработавшее моторное масло может вызвать раздражение или рак кожи в случае контакта в течение продолжительного времени. Отработавшее моторное масло содержит химические вещества, которые вызывали возникновение рака у лабораторных животных. Всегда защищайте свою кожу, тщательно мойте руки с мылом теплой водой как можно быстрее после выполнения работ с отработавшим маслом.

* ВНИМАНИЕ

- Несмотря на то, что фильтры могут выглядеть одинаково, их внутреннее устройство значительно отличается. Эти фильтры не являются взаимно заменяемыми. Для избежания возможного повреждения мотора, используйте только специализированные фильтры. Консультируйтесь с Вашим Авторизованным дилером Kia.
- Внимательно следуйте инструкции. Неправильная установка фильтра может привести к протечкам и повреждению мотора. Выпущенное моторное масло необходимо ликвидировать в соответствии с местным законодательством по охране окружающей среды. Не выливайте масло в канализацию или в мусорный канал.

(Продолжение)

(Продолжение)

- Если ваш автомобиль оборудован дизельным двигателем, превышение требуемого уровня моторного масла может вызвать продолжение работы при выключенном двигателе или заброс оборотов вследствие вспенивания масла. Это может привести к повреждению двигателя из-за резкого повышения частоты вращения, шуму в камерах сгорания и выпуску белого дыма.

СИСТЕМА ОХЛАЖДЕНИЯ ДВИГАТЕЛЯ

Система охлаждения мотора высокого давления имеет резервуар наполненный круглогодичной охлаждающей жидкостью-антифризом. Резервуар был наполнен на заводе.

Проверьте защиту антифриза и его уровень минимально один раз в год в начале зимнего сезона и перед поездкой в область холодного климата.

Проверка уровня охлаждающей жидкости

ПРЕДУПРЕЖДЕНИЕ

- Снятие крышки радиатора
- Не открывайте крышку радиатора во время работы двигателя или если двигатель еще горяч. Это может привести к повреждению системы охлаждения и мотора или к серьезному ожогу кипящей жидкостью или паром.

(Продолжение)

(Продолжение)

- Выключите мотор и подождите пока мотор охладится. Даже после этого, будьте очень осторожны при снятии крышки радиатора. Оберните крышку толстым полотенцем и поверните ее против часовой стрелки до первой остановки. Отойдите назад до момента снижения давления в системе охлаждения. После того как Вы убедитесь, что давление минимально, нажмите на крышку используя полотенце и продолжайте поворачивать ее против часовой стрелки до отхода.
- Даже если мотор не работает, не открывайте крышку радиатора или выпускную пробку пока мотор или радиатор горячи. Горячая жидкость или пар могут вырваться под давлением и привести к серьезному ожогу.



Проверьте состояние и соединение всей системы охлаждения, трубок и шлангов. Замените все вздутые или испортившиеся шланги.

Охлаждающую жидкость следует долить до уровня, находящегося между отметками F и L на боковой стороне расширительного бачка охлаждающей жидкости, когда двигатель находится в холодном состоянии.

Если уровень жидкости низкий, добавьте достаточное количество охлаждающей жидкости для обеспечения защиты от замерзания и коррозии. Наполните до уровня F, но не переливайте.

В случае необходимости частого дополнения, обратитесь на Авторизованного дилера Kia для проведения осмотра.

Охлаждающая жидкость

- При добавлении охлаждающей жидкости следует использовать только деионизированную или мягкую воду. Запрещается добавлять жесткую воду в оригинальную охлаждающую жидкость. Ошибки при смешивании охлаждающей жидкости могут привести к серьезной неисправности или повреждению двигателя.
- Мотор Вашего автомобиля состоит из алюминиевых частей, которые необходимо беречь с помощью охлаждающей смеси на базе этиленгликоля в целях предотвращения коррозии и замерзания.
- НЕ ИСПОЛЬЗУЙТЕ спиртовую или метаноловую охлаждающую жидкость или их смеси с рекомендуемыми охлаждающими жидкостями.
- Не пользуйтесь раствором, содержащим более 60% антифриза или менее 35% антифриза, поскольку это снизит эффективность работы раствора.

ТОРМОЗА И МУФТА СЦЕПЛЕНИЯ (ЕСЛИ ОБОРУДОВАН)



Проверка уровня жидкости тормозов/муфты сцепления

Уровень жидкости в резервуаре периодически проверяйте. Уровень жидкости должен находиться между отметками MAX и MIN на стене резервуара.

Перед снятием крышки резервуара для долива жидкости в тормозную систему/привод сцепления, очистите область вокруг крышки бачка во избежание загрязнения тормозной жидкости/жидкости привода сцепления.

Если уровень низкий, добавьте жидкость на отметку MAX. Уровень снижается с увеличением пробега. Это нормальное состояние связанное с износом тормозов. В случае чрезвычайно низкого уровня жидкости, поверьте тормозную систему с помощью Вашего Авторизованного дилера Kia.

Пользуйтесь только жидкостью для систем тормозов и муфты сцепления согласно спецификации. (См. «Рекомендуемые смазочные материалы» далее в данной главе.)

Не смешивайте различные типы жидкостей.

⚠ ПРЕДУПРЕЖДЕНИЕ

В случае необходимости частого дополнения жидкости, автомобиль необходимо осмотреть с помощью Авторизованного дилера Kia.

⚠ ПРЕДУПРЕЖДЕНИЕ

При замене и добавлении тормозной и антифрикционной (сцепление) жидкости действуйте с большой осторожностью. Не допускайте попадания в глаза. В противном случае безотлагательно промывайте глаза большим количеством доступной свежей воды. Обратитесь за помощью врача как можно скорее.

ОСТОРОЖНО

Не допускайте попадания тормозной жидкости/ жидкости привода сцепления на лакокрасочное покрытие кузова автомобиля, поскольку это приведет к повреждению краски. Тормозная жидкость/ жидкость привода сцепления, подвергавшаяся воздействию открытого воздуха в течение продолжительного времени не должна использоваться повторно, поскольку ее качество не может быть гарантировано. Ее необходимо устранить. Не наливайте иной вид жидкости. Например попадание всего нескольких капель масла на минеральной основе, например моторного масла, в тормозную систему, может повредить части тормозной системы.

ПРИВОДНЫЕ РЕМНИ

Необходимо периодически проверять натяжение приводных ремней и, при необходимости, выполнять регулировку натяжения. Одновременно с этим необходимо проверять ремни на наличие трещин, износа, истирания и других признаков ухудшения состояния, и при необходимости заменять их.

Необходимо также проверять правильность прохождения ремней, чтобы убедиться в отсутствии взаимных помех между ремнями и другими узлами двигателя. После замены ремня новый ремень следует повторно отрегулировать по истечении двух или трех недель для того, чтобы выбрать слабинку, которая образуется в начале эксплуатации.

В случае регулярного использования кондиционера натяжение приводного ремня компрессора должно проверяться не реже одного раза в месяц.

Если ремень натянут слишком слабо, выполните его регулировку у уполномоченного дилера компании Kia.

УСИЛИТЕЛЬ РУЛЯ (ЕСЛИ ОБОРУДОВАН)

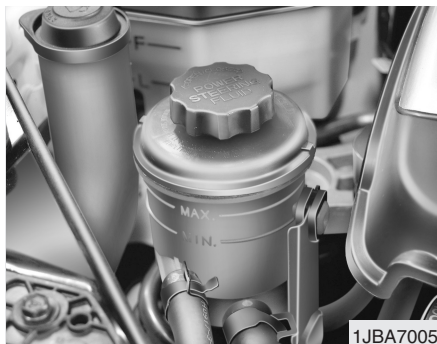

Проверьте уровень жидкости системы усилителя руля

При остановке на ровной поверхности периодически проверяйте уровень жидкости системы усилителя руля. Уровень жидкости при нормальной температуре должен находиться между отметками MAX и MIN на боковой части резервуара.

Перед добавлением жидкости в систему усилителя руля, осторожно очистите место вокруг крышки резервуара для предотвращения загрязнения жидкости системы усилителя руля.

Если уровень низкий – долейте жидкость до отметки MAX.

В случае если система усилителя руля требует частого дополнения уровня жидкости, автомобиль необходимо осмотреть с помощью Авторизированного дилера Киа.

* ВНИМАНИЕ

- Для избежания повреждения насоса усилителя руля, не используйте в течение длительного времени автомобиль при низком уровне жидкости усилителя руля.
- Никогда не включайте мотор если резервуар пуст.
- При добавлении, будьте осторожны, грязь не должна попасть в резервуар.
- Слишком мало жидкости может осложнить управление или могут появиться странные звуки.
- Использование иных жидкостей чем рекомендованные может снизить эффективность усилителя или повредить его.

Используйте исключительно рекомендованные жидкости для усилителя (См. «Рекомендуемые смазочные материалы» далее в данной главе.)

Шланги соединения усилителя руля

Проверьте перед выездом соединения на протечки масла, сильные повреждения или перекручивание трубок усилителя.

АВТОМАТИЧЕСКАЯ КОРОБКА ПЕРЕДАЧ (ЕСЛИ ОБОРУДОВАН)

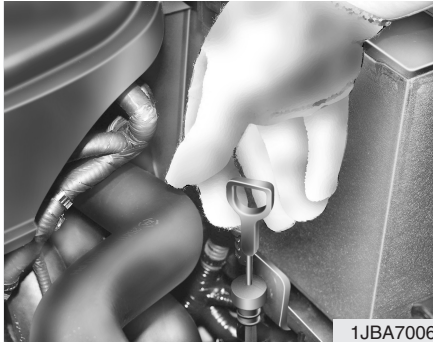

Проверка уровня жидкости для автоматической коробки передач

Уровень жидкости для автоматической коробки передач необходимо регулярно проверять.

Установите автомобиль на ровной горизонтальной поверхности, поставьте на стояночный тормоз и проверьте уровень жидкости в следующем порядке.

1. Переведите рычаг управления автоматической коробкой передач в положение “N” (нейтральное) и убедитесь, что двигатель работает в режиме холостого хода.
2. После того как коробка передач прогреется в достаточной степени (температура трансмиссионной жидкости 70~80°C (158~176°F)), что соответствует приблизительно 10 минутам движения в обычном режиме, переведите рычаг управления работой коробки передач последовательно в каждое из положений и затем установите его в положение “N” (нейтральное) или “P” (парковка).

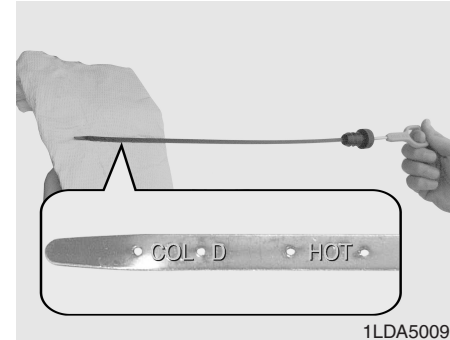

3. Убедитесь, что уровень жидкости находится в пределах диапазона щупа “HOT” (горячая). Если уровень жидкости ниже необходимого, долейте соответствующую требованиям трансмиссионную жидкость через заливное отверстие. Если уровень выше необходимого, слейте жидкость через сливное отверстие.

4. Если проверка уровня жидкости производится при холодной коробке передач (температура трансмиссионной жидкости 20~30°C (68~86°F)), долейте жидкость до линии "COLD" (холодная) на щупе, после чего повторно проверьте уровень согласно шагу 2, описанному выше.

ПРЕДУПРЕЖДЕНИЕ

Уровень жидкости в трансмиссии должен проверяться после прогрева двигателя до нормальной рабочей температуры. Это означает, что двигатель, радиатор, шланги радиатора, система выпуска отработавших газов и т.п. являются очень горячими. Соблюдайте повышенную осторожность, чтобы не обжечься в ходе этой процедуры.

ОСТОРОЖНО

- *Низкий уровень жидкости вызывает проскальзывание передач. Переполнение может вызвать вспенивание, протекание и неправильную работу коробки.*
- *Использование иных жидкостей чем рекомендованные может вызвать неправильную работу коробки или повредить ее.*

ПРЕДУПРЕЖДЕНИЕ

- Остановочный тормоз

Для избежания неожиданных движений автомобиля, включите ручной тормоз и нажмите педаль тормоза перед включением передачи.

* ВНИМАНИЕ

Отметка "COLD" имеет опорный характер и НЕ ДОЛЖНА использоваться как определяющее уровня жидкости для коробки передач.

* ВНИМАНИЕ

Новая жидкость для автоматической трансмиссии должна иметь красный цвет. Красный краситель добавляется к ней на заводе-изготовителе, чтобы обеспечить возможность идентифицировать ее в качестве жидкости для автоматической трансмиссии и отличать от моторного масла и антифриза. Красная окраска, которая не является показателем качества жидкости, не является постоянной. По мере эксплуатации жидкость для автоматической коробки передач становится темнее.

В конце концов цвет может стать светло-коричневым. Поэтому при замене жидкости для автоматической коробки передач следует руководствоваться графиком планового техобслуживания, приведенным в начале этого раздела и пользоваться услугами Авторизованного Дилера Kia.

СМАЗОЧНЫЕ МАТЕРИАЛЫ И ЖИДКОСТИ

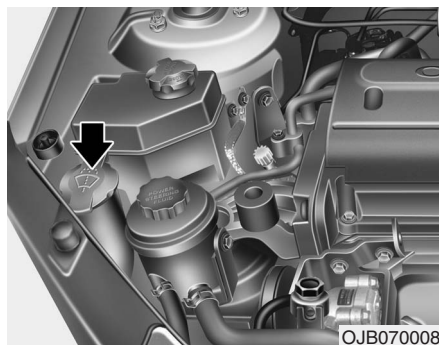

OJB070008

Проверка уровня жидкости для очищения лобового стекла

Резервуар является прозрачным, поэтому уровень жидкости можно проверить визуально.

Проверьте уровень жидкости и долейте жидкость по необходимости. В случае недостатка жидкости может использоваться вода. Используйте жидкости с характеристиками антифриза для использования в условиях холодного климата.

⚠ ПРЕДУПРЕЖДЕНИЕ

- Не пользуйтесь охлаждающей жидкостью или антифризом для наполнения резервуара для жидкости для лобового стекла.
- Охлаждающая жидкость иногда может ухудшить видимость при распыривании лобового стекла, что может привести к потере контроля над автомобилем а так же повреждению краски кузова автомобиля и частей.
- Жидкости для омывателя ветрового стекла содержат некоторое количество спирта и могут воспламеняться при определенных условиях. Не допускайте контакта жидкости для омывателя или бачка омывателя с искрами или открытым пламенем. Это может привести к повреждению автомобиля и его пассажиров.

(Продолжение)

(Продолжение)

- Жидкость для омывателя ветрового стекла является ядовитой для людей и животных. Не пейте жидкость для омывателя ветрового стекла и избегайте контакта с ней. Это может привести к серьезным травмам или смерти.

Смазка кузова

Все движущиеся части кузова, например дверные петли и замки необходимо смазывать в при каждой замене моторного масла. Используйте незамерзающие смазочные средства на замки при холодной погоде.

Убедитесь что вторичные петли капота хранят капот от открытия при открытии первичных петель капота.

ТОПЛИВНЫЙ ФИЛЬТР (ДЛЯ АВТОМОБИЛЯ С ДИЗЕЛЬНЫМ ДВИГАТЕЛЕМ)

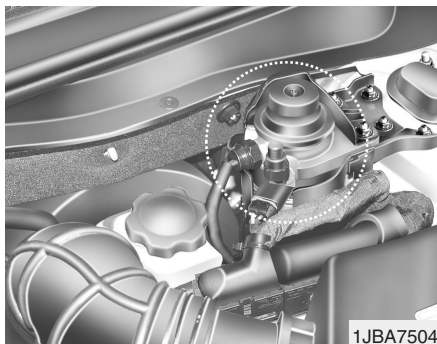

1JBA7504

Слив воды из топливного фильтра

Топливный фильтр для дизельного двигателя играет важную роль, отделяя воду от топлива и собирая эту воду в своей нижней части.

В случае скопления воды в топливном фильтре, при повороте ключа в замке зажигания в положение “ON” включается соответствующая сигнальная лампа.



В случае включения этой лампы передайте автомобиль уполномоченному дилеру Киа для слива воды и проверки системы.

ОСТОРОЖНО

В случае невыполнения требования о своевременном сливе воды, скопившейся в топливном фильтре, прохождение воды через фильтр может привести к повреждению таких важных узлов, как заправочный плунжер насоса.

Удаление воздуха из топливного фильтра

В случаях, если при езде в автомобиле заканчивается топливо, или если произведена замена топливного фильтра, обязательно удаляйте воздух из топливного фильтра, т. к. воздух в топливном фильтре препятствует запуску двигателя.

1. Снимите крышку отверстия для удаления воздуха на топливном фильтре.
2. Прокачивайте топливо в обоих направлениях, пока топливо не начнет вытекать из отверстия для пробки.

* ВНИМАНИЕ

- При удалении воздуха используйте ветошь во избежание разбрызгивания топлива.
- Во избежание возгорания, перед запуском двигателя очистите от топлива пространство вокруг топливного фильтра и топливного насоса.
- В последнюю очередь проверьте все компоненты на отсутствие утечек топлива.

ОЧИСТИТЕЛЬ ВОЗДУХА

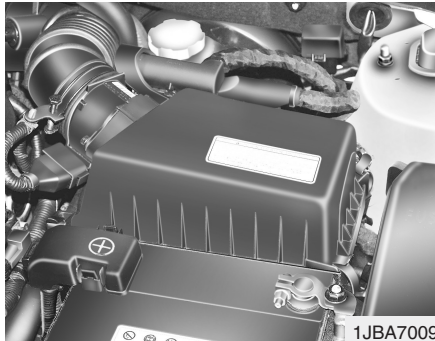

1JBA7009

Очистка элемента

Этот элемент может быть очищен сжатым воздухом или заменен в зависимости от его состояния. Если загрязнение не является очень сильным, просто встряхните его для удаления посторонних частиц. При каждой проверке этого фильтра протирайте внутренне пространство корпуса воздушного фильтра и крышку влажной материей. Если автомобиль эксплуатируется в чрезвычайно пыльных или песчаных зонах, выполняйте чистку или замену этого элемента чаще по сравнению с обычными рекомендуемыми интервалами.

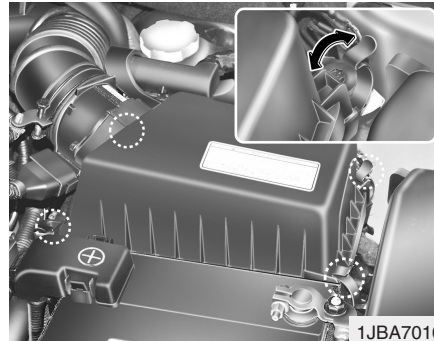

1JBA7010

Замена элементов

В автомобиле используется бумажный воздушный фильтр сухого типа. Его следует заменять по мере необходимости.

1. Откройте клипсы крепления крышки очистителя воздуха.

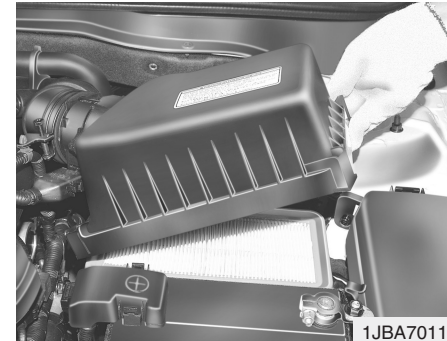

1JBA7011

2. Вытрите внутреннюю часть очистителя воздуха чистой сухой тряпкой.

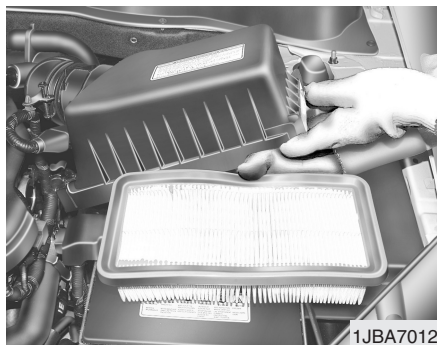

3. Замените элемент очищения воздуха. Рекомендуем заменять элемент очищения воздуха оригинальными запасными частями Kia.
4. Закройте крышку клипсами крепления.

Заменяйте элементы в соответствии с главой «График обслуживания».

В случае вождения автомобиля в условиях экстремальной запыленности или песка, заменяйте элемент чаще чем в обычных рекомендуемых интервалах. (См. главу «Обслуживание в сложных условиях».)

/// ОСТОРОЖНО

- **Не ведите автомобиль без фильтра очищения, это может привести к экстремальному износу двигателя.**
- **Вождение без очистителя воздуха вызывает возвратное зажигание, которое может привести к пожару под капотом.**
- **При замене элемента очищения воздуха, будьте осторожны, чтобы грязь или пыль не попала внутрь из-за угрозы повреждения.**

ВОЗДУШНЫЙ ФИЛЬТР ОЧИСТИТЕЛЯ ВОЗДУХА

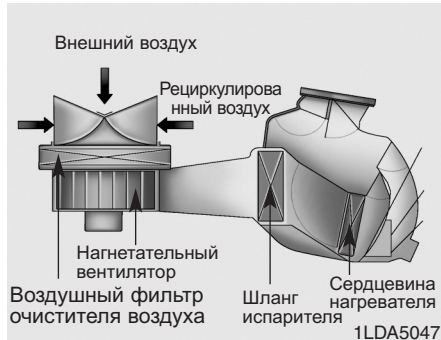

Воздушный фильтр кондиционера установлен за перчаточным ящиком и он выполняет фильтрацию пыли и других загрязнений, которые поступают в автомобиль снаружи через систему отопления и кондиционирования воздуха. Скопление со временем в фильтре пыли и других загрязнений может привести к снижению потока воздуха через воздушные дефлекторы и, как следствие, к запотеванию внутренней поверхности ветрового стекла, даже в случае выбора режима подачи наружного (свежего) воздуха.

Если это происходит, обратитесь к уполномоченному дилеру компании Kia для проведения замены фильтра кондиционера.

Замену фильтра необходимо производить в соответствии с графиком технического обслуживания. Если автомобиль эксплуатируется в условиях города с сильно загрязненным воздухом или на пыльных дорогах в течение продолжительного времени, он должен подвергаться более частым осмотрам, а замена должна производиться чаще. Если вы хотите попытаться заменить воздушный фильтр в рамках обслуживания, выполняемого владельцем, то следуйте описанной ниже процедуре замены, и в этом случае соблюдайте осторожность, чтобы избежать повреждения других компонентов.

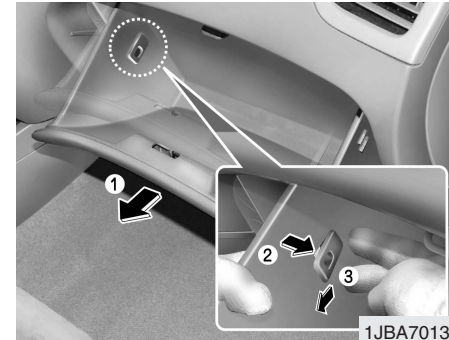

Замена фильтра

1. При открытом перчаточном ящике снимите фиксаторы, расположенные с обеих сторон, чтобы дать перчаточному ящику свободно повиснуть на своих шарнирах.

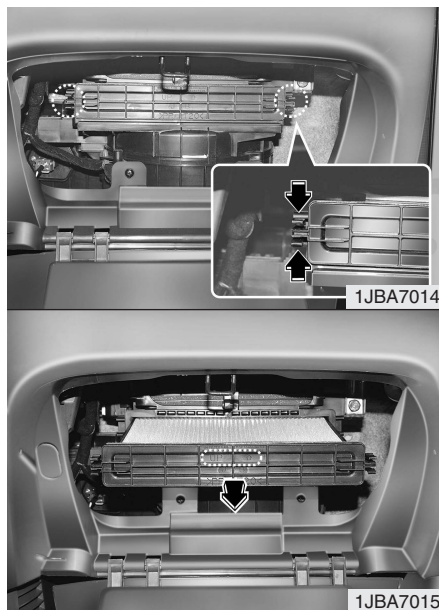

2. Потяните наружу за крючки, расположенные с обеих сторон корпуса фильтра кондиционера.

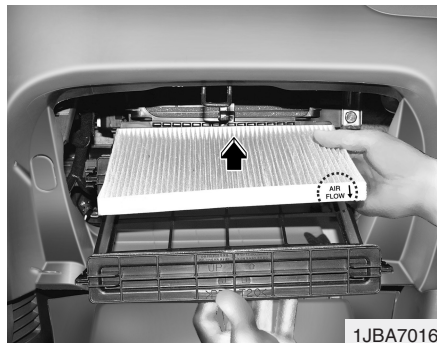

3. Замените фильтр кондиционирования.
4. Верните устройство на место в обратном порядке.

* ВНИМАНИЕ

При замене воздушного фильтра кондиционирования, установите его в соответствии с отметками “AIR FLOW↓” и “UP↑”. Иначе, в системе может появиться шум и может снизиться эффективность фильтра.

СТЕКЛООЧИСТИТЕЛИ

Обслуживание стеклоочистителей

* ВНИМАНИЕ

Горячий воск, который используется в автоматических мойках может до известной меры затруднить работу стеклоочистителей.

Загрязнение ветрового стекла или стеклоочистителей чуждым материалом может снизить эффективность работы стеклоочистителей. Обычным источником загрязнений являются насекомые, сок деревьев и средства горячего воска, которые используются в некоторых мойках. В случае если стеклоочистители не очищают стекло соответствующим образом, вытрите как стекло так и стеклоочистители хорошим средством или мягким порошком и ополосните их тщательно чистой водой.

*** ВНИМАНИЕ**

Для предотвращения повреждения стеклоочистителей не используйте бензин, керосин, растворитель краски или иные растворители на них или рядом с ними.

Замена стеклоочистителей

В случае если стеклоочиститель плохо очищает стекло, их поверхность могла стереться или потрескаться, потому их необходимо заменить.

*** ВНИМАНИЕ**

Для избежания повреждения рычага стеклоочистителя или иных составляющих, не пытайтесь двигать стеклоочистители вручную.

*** ВНИМАНИЕ**

Использование иных чем рекомендованы стеклоочистителей может привести к неправильной работе и повреждению.



1LDA5023

1. Поднимите рычаг стеклоочистителя и поверните грань стеклоочистителя до появления пластмассовой защелки.

*** ВНИМАНИЕ**

Не допускайте падения стеклоочистителя на стекло.

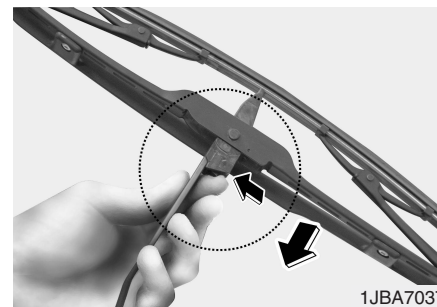

1JBA7037

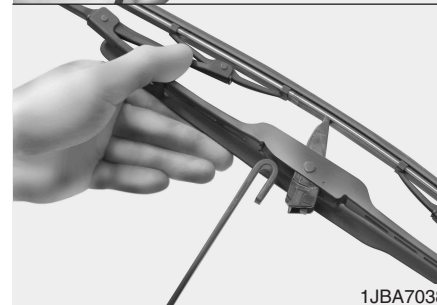

1JBA7038

2. Сожмите фиксатор и сдвиньте узел лопасти вниз.
3. Поднимите его и снимите с рычага.
4. Установка узла лопасти производится в порядке, обратном демонтажу.

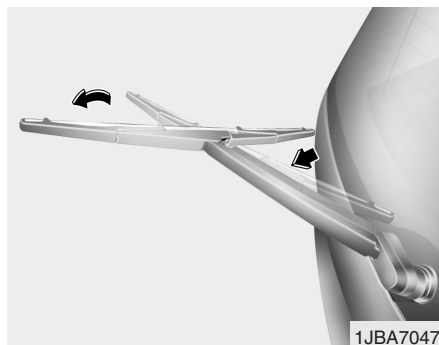

Замена щетки заднего стеклоочистителя

1. Поднимите поводок стеклоочистителя и снимите с него щетку стеклоочистителя в сборе.

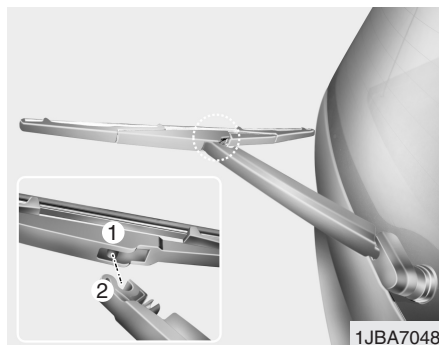

2. Установите новую щетку стеклоочистителя в сборе, вставив центральную часть (1) в паз (2) в поводке стеклоочистителя, так, чтобы она защелкнулась на месте.
3. Убедитесь в надежности установки щетки стеклоочистителя, слегка потянув за нее.

АККУМУЛЯТОРНАЯ БАТАРЕЯ

⚠ ПРЕДУПРЕЖДЕНИЕ

- Опасности аккумулятора



Внимательно прочитайте эти указания перед началом работ с аккумулятором.



Держите зажженные сигареты или иной открытый огонь или искры как можно дальше от аккумулятора.



Водород, который является очень взрывоопасным газом, всегда находится в камерах аккумулятора и при зажигании может взорваться.

(Продолжение)

(Продолжение)



Держите аккумулятор далеко от детей, потому что аккумуляторы содержат высококоррозийную серную кислоту. Не допускайте контакта кожи, глаз одежды или краски автомобиля с кислотой.



В случае попадания электролита в глаза, ополосните их чистой водой в течение минимально 15 минут и немедленно обратитесь к врачу. По возможности, продолжайте использовать воду с помощью губки или одежды до момента получения медицинской помощи.

(Продолжение)

(Продолжение)



В случае попадания электролита на кожу, осторожно помойте место попадания. Если Вы чувствуете боль или жжение, немедленно обратитесь к врачу.

При зарядке или иной работе рядом с батареей, носите защиту для глаз. Обеспечьте вентиляцию при работе в закрытом пространстве.



Неправильно утилизированная аккумуляторная батарея может нанести вред окружающей среде и здоровью людей.

Утилизация аккумуляторных батарей должна проводиться в соответствии с местным законодательством или нормативами.

(Продолжение)

(Продолжение)

- При подъеме аккумулятора в пластмассовом корпусе, сильное нажатие на корпус может вызвать протечки кислоты и ожоги. Поднимайте аккумулятор с помощью подъемника или руками на разных сторонах.
- Никогда не заряжайте аккумулятор когда провода присоединены к автомобилю.
- Система электронного зажигания использует в работе высокое напряжение. Никогда не прикасайтесь к этим компонентам при работающем двигателе или включенном зажигании.



Для долговременной службы:

- Аккумулятор правильно укрепите.
- Содержите аккумулятор чистоте и в сухих условиях.
- Содержите клеммы и соединения в чистоте, надежно затянутыми и намазанными солидолом или жиром для клемм.
- Ополосните немедленно разлитый электролит смесью раствора воды и пищевой соды.
- Если автомобиль не будет долго использоваться —отсоедините кабели соединения.

Зарядка аккумулятора

Ваш автомобиль оборудован аккумулятором на базе кальция, которая не требует обслуживания.

- В случае разрядки в короткий срок (например из-за того, что Вы оставили включенные фары когда автомобиль не использовался) заряжайте аккумулятор медленной зарядкой (постепенно) в течении 10 часов.
- Если аккумулятор постепенно разрядился из-за большой электрической загрузки, заряжайте его в течении 2 часов с силой тока 20-30А.

Параметры, которые необходимо ресетировать после разрядки аккумулятора или его отсоединения.

- Часы (См. Главу 3)
- Система контроля климата (См. Главу 4)
- Солнечная крыша (См. Главу 3)

⚠ ПРЕДУПРЕЖДЕНИЕ

- Зарядка аккумулятора

При зарядке аккумулятора, следуйте следующие инструкции:

- Аккумулятор необходимо снять с автомобиля и перенести в помещение с хорошей вентиляцией.
- Не зажигайте сигареты, искры или огонь рядом с аккумулятором.
- Следите за состоянием аккумулятора во время зарядки, остановите зарядку или уменьшите силу тока зарядки в случае если аккумулятор начнет сильно выпускать газ (аккумулятор «закипит») или если температура в какой-либо камере превысит 49°C (120°F).
- Носите защиту для глаз при проверке состояния аккумулятора во время зарядки.

(Продолжение)

(Продолжение)

- Отсоедините зарядное устройство в следующей последовательности.
- 1. Выключите главный выключатель зарядного устройства.
- 2. Снимите крюк «минус» с клеммы аккумулятора.
- 3. Снимите крюк «плюс» с клеммы аккумулятора.

* ВНИМАНИЕ

- Перед проведением обслуживания или зарядки аккумулятора, выключите все оборудование и остановите мотор.
- Клемму аккумулятора «минус» необходимо отсоединить в первую очередь а при установке в последнюю очередь.

ШИНЫ И КОЛЕСА

Обслуживание шин

Для соответствующего обслуживания и максимальной экономии топлива, необходимо всегда поддерживать рекомендуемое давление, не допускать перегрузки и правильно раскладывать вес в Вашем автомобиле.

Давление

Давление во всех шинах (включая запасное колесо) должно проверяться каждый день, при холодных шинах. «Холодных шин» значит, что автомобиль не двигался в течении трех часов или проехал не более 1,6 км (одна миля).

Рекомендуемое давление необходимо поддерживать для обеспечения наилучших ходовых качеств, управляемости и минимального износа шин.

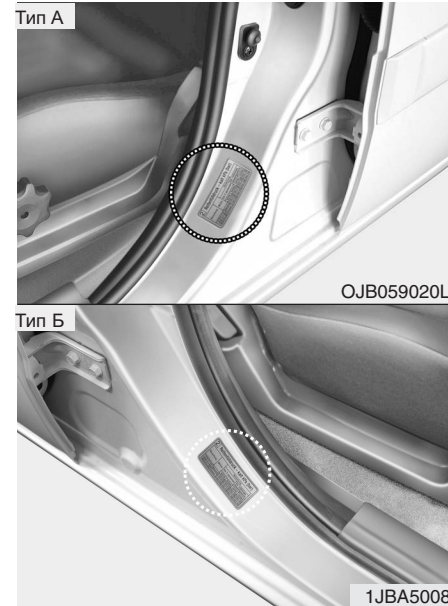

Все параметры (размеры и давления) указаны на табличке, прикрепленной к автомобилю.

ПРЕДУПРЕЖДЕНИЕ

Слабое давление (70 кПа (10 psi) или менее) может привести к нагреванию, особенно в горячие дни и при движении на высоких скоростях. Это может теоретически вести к движению рисунка шины и иным несоответствиям и вести к потере контроля над автомобилем и серьезным ранениям или смерти.

* ВНИМАНИЕ

- Давление в нагретых шинах обычно превышает рекомендованное давление от 28 до 41 кПа (от 4 до 6 psi). Не выпускайте воздух из нагретых шин для установки давления для холодных шин, иначе шины будут не достаточно накачены.
 - Низкое давление является причиной повышенного износа, плохой управляемости, увеличения расхода топлива и возможного разрыва из-за перегревания шин. Далее низкое давление может вызвать слабое крепление башмака шины. В случае если давление в шинах слишком низкое, возможна деформация колеса и/или отделение шины. Поэтому, поддерживайте давления на соответствующем уровне. В случае более частой докачки шины, проверьте ее с помощью Авторизированного дилера Kia.
- (Продолжение)

(Продолжение)

- Слишком высокое давление является причиной твердой езды, трудности с управлением, чрезмерного износа в середине рисунка шины и более высокую возможность повреждений от неровностей дороги.
- Убедитесь в том, что Вы вернули на место колпачок надувного клапана. Использование клапана без колпачка может привести к попаданию грязи или влаги в трубку шины и вызвать утечку воздуха. При потере колпачка, установите новый как можно скорее.

ПРЕДУПРЕЖДЕНИЕ

- Накачивание шины

Перекачка и недокачка могут вести к сокращению срока эксплуатации, повлиять на управляемость автомобиля и вести к неожиданному повреждению шины. Это может привести к потере контроля над автомобилем.

Перемена колес

Для выравнивания износа шин, после прохождения 12000 км (7,500 миль) или ранее при появлении неравномерного износа, рекомендуется менять шины местами.

При перемене шин проверьте правильность балансировки.

При перемене шин проверьте их на неравномерность износа или повреждение. Необычный износ обычно вызван несоответствующим давлением, неправильной установкой колес, разбалансировкой, резким торможением или резкими поворотами. Обратите внимание на шишки и места ударов на рисунке или по сторонах. Замените шину в случае обнаружения всего лишь одного из этих условий. Замените шину в случае появления проволоки или ткани. После перемены колес накачайте передние и задние колеса в соответствии со спецификацией и проверьте затяжение болтов.

См. Раздел 8, Технические характеристики.

С запасным колесом полных размеров

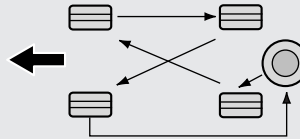

CBGQ0706

Без запасного колеса

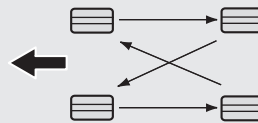

CBGQ0707

Направленные шины (если оборудован)

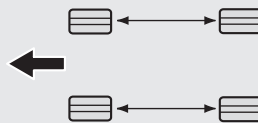

CBGQ0707A

При каждой ротации колес необходимо выполнять осмотр тормозных колодок и башмаков задних тормозов.

* ВНИМАНИЕ

Меняйте радиальные шины с ассиметрическим рисунком только спереди назад а не слева направо.

⚠ ПРЕДУПРЕЖДЕНИЕ

- Для перемены шин не используйте компактной запасной шиной.
- Ни в коем случае не используйте одновременно шины с диагональным и радиальным кордом. Это может привести к аномальным характеристикам управляемости, что способно вызвать смерть, тяжелые травмы или повреждение имущества.



Замена шин

В момент износа шин появится указатель износа в виде большой полосы поперек шины. Это указывает на то, что на шине остается менее 1,6 мм (1/16 пальца) глубины рисунка. В этом случае замените шину.

Не ждите появления поперечной полосы на шине – замените ранее.

Замена покрышки компактного запасного колеса (если оборудован)

Покрышка компактного запасного колеса имеет меньший срок службы протектора по сравнению с полноразмерным колесом. Оно подлежит замене, когда становятся видны индикаторы износа протектора. Покрышка запасного компактного колеса должна выбираться того же размера и рисунка, что и покрышка, поставляемая с вашим новым автомобилем Kia, и должна монтироваться на тот же колесный диск для компактного запасного колеса. Компактное запасное колесо не предназначено для монтажа на колесный диск стандартного размера, а колесный диск компактного запасного колеса не предназначен для монтажа на него покрышки стандартного размера.

Выравнивание и балансировка колес

Колеса Вашего автомобиля были тщательно выровнены и сбалансированы на заводе для обеспечения долговечности и соответствующей работы.

В большинстве случаев нет необходимости в новом выравнивании колес. Несмотря на это, если Вы обратили внимание на необычно высокий износ шин или того, что Ваш автомобиль тянет в сторону, возможно необходимо провести регулировку.

Если Вы обратили внимание на вибрации при движении по ровной дороге, необходимо провести балансировку колес.

* ВНИМАНИЕ

Несоответствующие грузы установленные на алюминиевых дисках могут повредить их. Используйте исключительно рекомендованные грузы.

⚠ ПРЕДУПРЕЖДЕНИЕ

- При замене шин, никогда не путайте радиальные, радиальные с диагональным каркасом и диагональные шины. Все четыре шины должны иметь одинаковый размер, устройство и конструкцию. Используйте только шины имеющие размеры uvedенные на табличке для шин, которая находится под замком двери на стороне водителя. Убедитесь, что все шины и колеса имеют одинаковый размер и грузоподъемность. Используйте только комбинацию шины и колеса рекомендованную на табличке для шин или Авторизированным дилерам Kia. Несоблюдение данных предостережений может значительно повлиять на управляемость Вашего автомобиля.

(Продолжение)

(Продолжение)

- Использование иных размеров и типов шин может значительно повлиять на вождение, управляемость, клиренс, клиренс шин и измерения спидометра.
- Движение на изношенных шинах очень опасно и сокращает эффективность торможения, точность управления и тягу.
- Наилучшей является замена всех шин одновременно. Если это не возможно или в этом нет необходимости, меняйте две передние и две задние шины в паре. Замена только одной шины может значительно повлиять на управляемость автомобилем.

(Продолжение)

(Продолжение)

- Антиблокировочная тормозная система работает по принципу сравнения скорости колес. Размер шины может повлиять на скорость вращения колеса. При замене шин используйте шины того же размера, что и поставляемые в комплекте с автомобилем. Использование шин разного размера может привести к некорректной работе антиблокировочной тормозной системы и электронной системы курсовой устойчивости (если таковая установлена).

Замена колес

При замене металлических колес по любой причине, убедитесь что новое колесо одинаково с оригинальным по диаметру, ширине обруча и глубине посадки.

⚠ ПРЕДУПРЕЖДЕНИЕ

Колесо несоответствующих размеров может значительно повлиять на долговечность колес и подшипников, торможение и остановку, характеристики управляемости, клиренс, клиренс между кузовом и шиной, клиренс между шиной и снежной цепью, показания спидометра, направление фар и высоту бампера.



Определение размеров шины

Стены шины имеют обозначение размеров шины. Данная информация Вам необходима для определения соответствующих шин для Вашего автомобиля. Следующая информация объяснит что обозначают буквы и цифры при определении размеров шины.

Пример обозначения шины:

185/65 R14 86H

(Эти номера приведены исключительно в качестве примера; обозначение размерности покрышек вашего автомобиля может быть другим в зависимости от типа вашего автомобиля.)

185 - Ширина шины в миллиметрах.

65 - Отношение сторон. Высота сечения шины как процентуальное отношение ширины.

R - Код конструкции шины (Радиальная).

14 - Диаметр обруча в пальцах.

86 - Индекс нагрузок, числовой код связанный с максимальной нагрузкой, которую может выдержать шина.

H - Символ показателя скорости. См. таблицу символов в данной главе для получения дополнительной информации.

Определение размера колес

На колесах также имеются обозначения с информацией, которая необходима при замене колеса. Следующая информация объяснит что обозначают буквы и цифры при определении размеров шины.

Пример обозначения колеса:

5.5 J x 14

5.5 - Ширина обруча в пальцах

J - Определение контура обруча

14 - Диаметр обруча в пальцах

Показатели скорости шины

Таблица внизу демонстрирует различные показатели скорости шины, которые в настоящий момент используются для легковых автомобилей. Символ показателя скорости является частью определения размера находящийся на стенке шины. Данный символ отвечает максимальной безопасной скорости использования.

Символ показателя скорости шины	Максимальная скорость
S	180 км/ч (112 миль/ч)
T	190 км/ч (118 миль/ч)
H	210 км/ч (130 миль/ч)
V	240 км/ч (149 миль/ч)
Z	Над 240 км/ч (149 миль/ч)



Стандартизированная градация качества шины

Стандарт качества можно найти при необходимости на боковой стороне шины между шириной протектора и шириной камеры.

Например:

ИЗНОСОСТОЙКОСТЬ

ПРОТЕКТОРА 200

СЦЕПЛЕНИЕ AA

ТЕМПЕРАТУРА A

Износ

Показатель износа является сравнительным показателем основанным на показатели износа шины при тестировании в условиях следования при специальном государственном тестировании. Например, шина с обозначением 150 изнашивается в один с половиной раз медленнее чем шина с обозначением 100.

Относительная производительность шин зависит от моментального состояния их использования. Несмотря на это их показатели могут отличаться от нормы, из-за изменений навыков вождения, обслуживания, различий дорожных условий и климата.

Данные указатели находятся на боковых стенах шины легкового автомобиля. Шины, имеющиеся в качестве стандартного оборудования в автомобилях Kia могут иметь различные указатели.

Тяга - А, В и С

Указателями тяги, от высшего к низшему являются А, В и С. Ступени представляют собой способность останавливаться на мокром покрытии в контролируемых в условиях государственных тестов, асфальту и бетону. Шина А обозначенная как С может иметь плохие показатели тяги.

Температура -А, В и С

Ступенями температур являются А (наивысшее), В и С. Ступени представляют собой сопротивление шины выделению тепла и ее способность распределять тепло при тестировании в контролируемых условиях на специализированном внутреннем тестировочном колесе.

Постоянная высокая температура может вызвать повреждение материала шин, ухудшать состояние и сокращать продолжительность работы, высокие температуры могут вести к неожиданным повреждениям.

Ступени А и В представляют более высокие показатели производительности на лабораторном тестировочном колесе чем минимальные показатели, в соответствии с законами.

▲ ПРЕДУПРЕЖДЕНИЕ

- Температура шины

Ступень температуры для данной шины определено для шины, которая соответствующим образом накачена и не перегружена. Слишком большая скорость, недокачка или излишнее давление отдельно или в комбинации могут вызвать возникновение тепла и возможный отказ шины. Это может привести к потере контроля над автомобилем и серьезному ранению или смерти.



Проверка срока службы шины

Прочность и рабочие характеристики покрышек ухудшаются со временем. Любые покрышки, возраст которых равен 6 и более годам, включая запасное колесо (определяется по дате изготовления покрышки) подлежат замене вне зависимости от их пробега. Вы можете найти дату изготовления на боковине покрышки (либо внутри, либо снаружи покрышки). Дата изображается в виде номера по стандарту Министерства транспорта США (DOT), состоящего из букв и цифр. Вы можете определить дату изготовления покрышки по четырем последним цифрам кода DOT.

DOT : XXXX XXXX 0000

Первые буквы/цифры кода DOT указывают на номер завода-изготовителя, размерность покрышки и рисунок протектора, а последние четыре цифры обозначают неделю и год изготовления.

Например:

DOT XXXX XXXX 0809 указывает на то, что покрышка была изготовлена на 8-й неделе 2009 г.

⚠ ПРЕДУПРЕЖДЕНИЕ

Шины теряют свои рабочие свойства со временем, даже когда не используются. Вне зависимости от величины оставшегося протектора, в общем случае рекомендуется менять шины после 6 лет нормальной эксплуатации. Высокая температура шин по причине жаркого климата и частые сильные нагрузки могут ускорить процесс старения. Несоблюдение данного правила техники безопасности может привести к внезапному разрыву шин, и, в свою очередь, к потере контроля над управлением, влекущей серьезные травмы или смертельный исход.

ЗАМЕНА ЛАМПОЧЕК

ПРЕДУПРЕЖДЕНИЕ

- Работа с фонарями

Перед выполнением работ с осветительными приборами надежно затяните стояночный тормоз, убедитесь в том, что замок зажигания находится в положении “LOCK”, и выключите световые приборы во избежание внезапного перемещения автомобиля, ожогов ваших пальцев или удара электрическим током.

Используйте только лампочки с определенным напряжением.

* ВНИМАНИЕ

Заменяйте перегоревшую лампочку на лампочку той же мощности. В противном случае может произойти перегорание предохранителя или электропроводки.

* ВНИМАНИЕ

Если у вас нет необходимого инструмента, лампочек требуемого типа и опыта, проконсультируйтесь с уполномоченным дилером компании Киа. Во многих случаях замена лампочек является сложной операцией, поскольку для получения доступа к лампочке требуется демонтаж других узлов автомобиля. Это особенно справедливо в случае, когда для получения доступа к лампочке(ам) вам потребуется демонтировать передний бампер. Демонтаж/монтаж переднего бампера или арматуры переднего бампера может привести к повреждению автомобиля.

* ВНИМАНИЕ

После вождения в сильном дожде или после мойки, линзы передних и задних фар могут запотеть. Это явление вызвано различием температур между внутренней и внешней частями лампы. Это явление подобно конденсации на окне Вашего автомобиля и не является неисправностью. Если вода регулярно затекает в лампу, проверьте ее состояние с помощью Авторизированного дилера Киа.



Замена лампочки фар

- (1) Фара (дальний свет/ближний свет)
- (2) Габаритный огонь
- (3) Передний сигнал поворота
- (4) Передняя противотуманная фара (если оборудован)



⚠ ПРЕДУПРЕЖДЕНИЕ

- Галогеновые лампы

- Галогеновые лампы содержат газ под давлением, который может вызвать вылет кусочков стекла в случае разбития стекла.

(Продолжение)

(Продолжение)

- Будьте осторожны при любых действиях с лампочкой для предотвращения царапания и трещин. Если лампочки включены избегайте контакта с жидкостями. Никогда не дотрагивайтесь стекла голыми руками. Остаточный жир может вызвать перегрев лампочки и взрыв при включении. Лампочку можно использовать только в фонаре.
- При повреждении или трещинах лампочку немедленно замените а старую лампочку отстраните.
- Берегите глаза при замене лампочки. Позвольте лампочке охладится перед работой с ней.

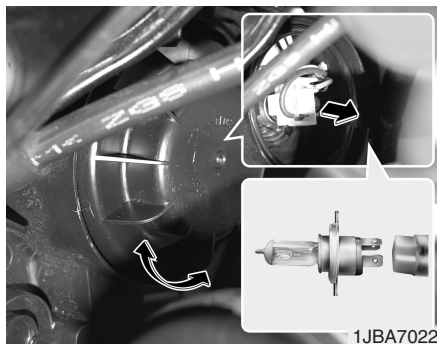

1. Откройте капот.
2. Снимите крышку лампочки поворотом против часовой стрелки.
3. Отсоедините коннектор розетки лампочки.
4. Откройте защелку-держатель лампочки нажатием на конец и вверх.
5. Вытяните лампочку из устройства фары.
6. Вставьте новую лампочку и защелкните лампочку с помощью защелки-держателя соединения на место путем соединения провода с дорожкой на лампочке.
7. Соедините фишку фары.
8. Верните на место с помощью поворота по часовой стрелке.

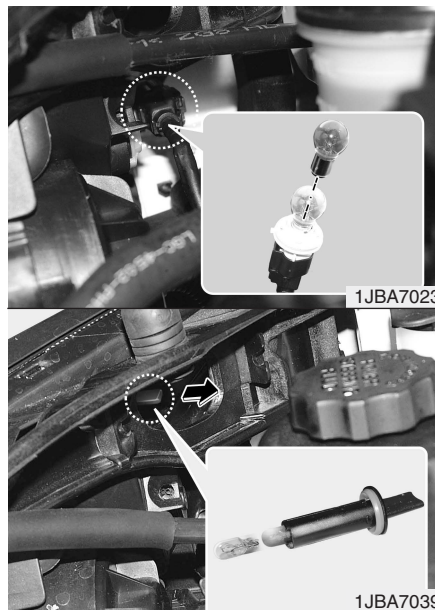

Замена лампы переднего указателя поворота/габаритного света

1. Откройте капот.
2. Вытяните из устройства розетку поворотом против часовой стрелки до совпадения выступов на розетке с канавкой устройства.

3. Вытяните лампочку из розетки нажатием и вращением до совпадения выступов на лампочке с канавками на розетке. Вытяните лампочку из розетки.
4. Вставьте новую лампочку в розетку и вращайте ее до попадания на место.
5. Установите розетку совмещением выступов розетки с канавками устройства. Вставьте розетку в устройство поворотом по часовой стрелке.

Замена лампочки передней противотуманной фары

Если лампочка не работает проверьте Ваш автомобиль с помощью Авторизированного дилера Киа.

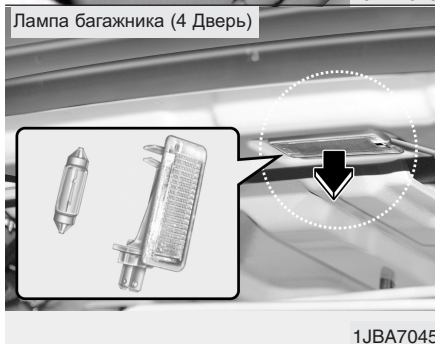
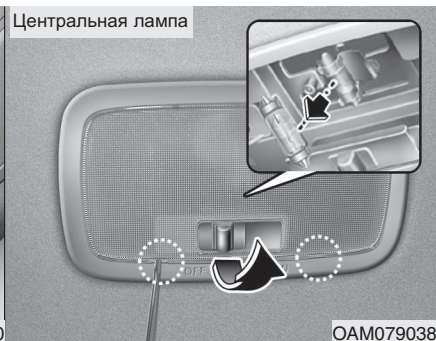

Замена ламп внутреннего освещения

1. С использованием плоской отвертки, осторожно вытяните линзы из обшивки интерьера.

ОСТОРОЖНО

Перед началом работы на внутреннем освещении убедитесь, что кнопка "OFF" выключена для избежания удара электрическим током.

2. Удалите лампу вытягиванием.
3. Вставьте в гнездо новую лампочку.
4. Верните на место линзу и вставьте ее в обшивку нажатием на линзу.

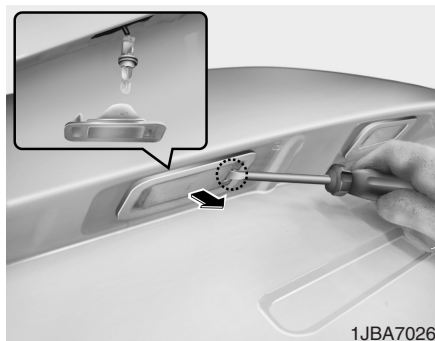

Замена ламп освещения номерного знака

1. Снимите линзы.
2. Вытяните лампочку.
3. Установите новую лампочку.
4. Снова надежно установите рассеиватели.



Замена заднего комбинированного фонаря

- (1) Задние противотуманные фонари (если оборудован)
 - (2) Задний сигнал поворота
 - (3) Фонарь сигнализации движения назад
 - (4) Сигнал тормоза и задние габаритные огни
1. Откройте крышку багажника.

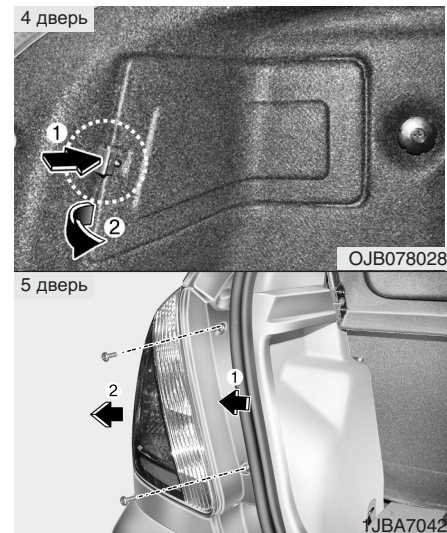

2. 4 дверь

Откройте крышку для обслуживания, вытянув её наружу.

5 дверь

Ослабьте крепежный винт заднего комбинированного фонаря при помощи крестовой отвертки.

Снимите задний комбинированный фонарь с кузова автомобиля.

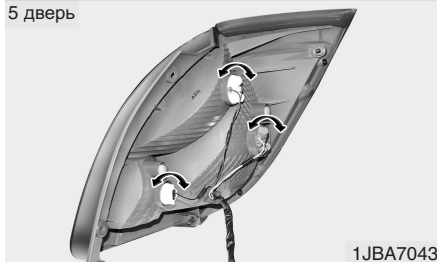
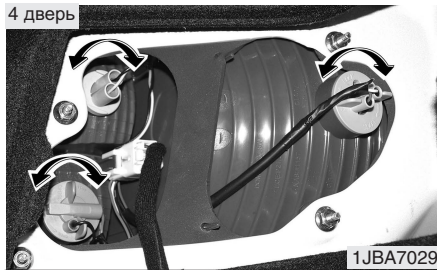

3. Вытяните из устройства розетку поворотом против часовой стрелки до совпадения выступов на розетке с канавкой устройства.

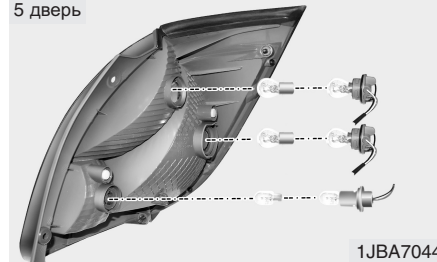

4. Вытяните лампочку из розетки нажатием и вращением до совпадения выступов на лампочке с канавками на розетке. Вытяните лампочку из розетки.

5. Вставьте новую лампочку в розетку и вращайте ее до попадания на место.
6. Установите розетку совмещением выступов розетки с канавками устройства. Вставьте розетку в устройство поворотом по часовой стрелке.
7. Верните на место сервисный кожух и затяните отверткой.

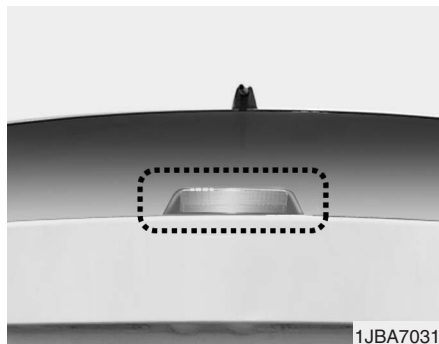

Замена лампы дополнительного стоп- сигнала (4 дверь, если оборудован)

1. Откройте крышку багажника.

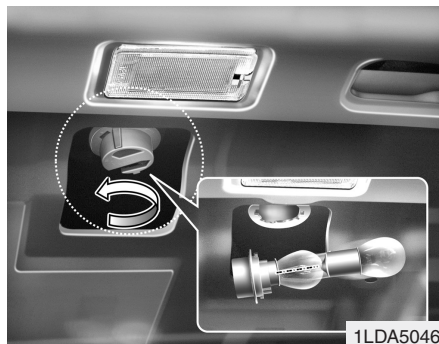

2. Выньте патрон из корпуса, поворачивая патрон против часовой стрелки до тех пор, пока ушки на патроне не совпадут с вырезами на корпусе.
3. Вытяните лампочку из розетки нажатием и вращением до совпадения выступов на лампочке с канавками на розетке. Вытяните лампочку из розетки.

4. Вставьте новую лампочку в розетку и вращайте ее до попадания на место.
5. Вставьте штепсельное гнездо в розетку так, чтобы язычки гнезда совпали с рисками на розетке. Вставьте гнездо в розетку и поверните его по ходу часовых стрелок.



Реле-сигнал поворота (если оборудован)

Тип А

1. Снимите устройство нажатием на линзы и вытягиванием устройства.
2. Отсоедините электрическую фишку.
3. Отделите розетку и линзы поворотом розетки против часовой стрелки до совпадения выступов розетки с канавками линзы.

4. Вытяните лампочку вытягиванием.
5. Вставьте новую лампочку в розетку
6. Соберите розетку и линзу.
7. Соедините электрические соединения лампочки.
8. Верните устройство в кузов автомобиля.



Тип В

Если лампа не работает, обратитесь к авторизованному дилеру KIA для проверки.

СПЕЦИФИКАЦИИ СМАЗОЧНЫХ СРЕДСТВ

Рекомендуемые смазочные средства

Для достижения соответствующей мощности и долговечности мотора и ведущей, используйте соответствующие смазочные средства соответствующего качества. Правильно выбранные смазочные средства могут увеличить эффективность мотора, которое отразится на экономии топлива.

Моторные масла обозначенные как масла экономящие энергию в настоящее время являются доступными. Кроме иных преимуществ, данные масла вносят вклад в экономии топлива путем сокращения энергии необходимой к преодолению трения мотора.

Часто данные улучшения нелегко измерить при каждодневном вождении, но при долговременном использовании это может привести к значительной экономии энергии и расходов.

Рекомендуемый SAE номер вязкости на следующей странице

* ВНИМАНИЕ

Всегда убедитесь в том, что место вокруг воронки для наполнения или крана слива или меры чисто, перед проверкой или выпуском смазочных средств. Это особенно важно в пыльных или песчаных условиях и при использовании автомобиля в условиях вне мощенных дорог. Очищение площадки вокруг кранов и меры предотвращают загрязнение и попадание камешков в мотор и иные механизмы, которые могут повредится.

Данные смазочные средства рекомендуются для использования в Вашем автомобиле.

Смазочные материалы		Классификация
Моторное масло *1	Бензиновый мотор	Эксплуатационный класс API SM*2 или выше, ILSAC GF-4 или выше
	Дизельный мотор	Эксплуатационный класс API CH-4 или выше, ACEA B4
Гидравлическое масло для заправки ручкой коробки скоростей		Эксплуатационный класс API GL-4 (SAE 75W-85, бессрочная заправка)
Жидкость для автоматической коробки передач		DIAMOND ATF SP-III или SK ATF SP-III
Жидкость для системы усилителя руля (если оборудован)		PSF-III
Тормозная жидкость и жидкость сцепления		FMVSS116 DOT-3 или DOT-4

*1 См. рекомендуемую SAE вязкость на следующей странице.

*2 В случае невозможности приобретения моторного масла API service SM допускается использовать масло API service SL.

Вязкость моторного масла (густота) влияет на экономию топлива и работу в холодных условиях (пуск и движение масла). Более низкая вязкость обеспечивает большую экономию и лучшую работу в условиях холода, масла с более высокой вязкостью используются для соответствующей смазки в условиях теплой погоды. Использование масел иной вязкости чем рекомендованные может повредить мотор.

При выборе масла, примите во внимание температурный диапазон, в котором будет работать Ваш автомобиль до следующей замены масла. Выберите масло рекомендуемой вязкости по таблице.

		Температурный диапазон SAE числа вязкости								
Температура	°C	-30	-20	-10	0	10	20	30	40	50
	(°F)	-10	0	20	40	60	80	100	120	
Моторное масло для бензинового двигателя *1							20W-50			
							15W-40			
							10W-30			
						5W-20, 5W-30				
Моторное масло для дизельного двигателя							15W-40			
							10W-30			
							5W-30			
						0W-30 *2				

*1. Для достижения лучшей топливной экономичности рекомендуется использовать моторное масло класса вязкости SAE 5W-20 (API SM / ILSAC GF-4). Однако, если этот тип моторного масла не продается в вашей стране, выберите соответствующее моторное масло по таблице вязкости моторных масел.

ВНЕШНИЙ ВИД

Предупреждение по охране внешнего вида

Очень важно следовать инструкциям на этикетке при использовании химических очистителей или полировки. Прочитайте все предупреждения находящиеся на этикетке.

Обслуживание покрытия

Мойка

Для защиты покрытия Вашего автомобиля от коррозии и повреждения, тщательно мойте покрытие Вашего автомобиля минимально один раз в месяц теплой или прохладной водой.

Если Вы используете автомобиль для езды вне дорог, мойте Ваш автомобиль после каждой поездки. Обратите особое внимание на удаление каких-либо накоплений соли, грязи и иных чуждых материалов. Убедитесь что дренажные отверстия дверей и подножки находятся в чистом и сухом состоянии.

Насекомые, асфальт, сок деревьев, птичий помет, промышленное загрязнение и иные загрязнители могут нанести вред покрытию Вашего автомобиля в случае не устранения.

Даже немедленная мойка чистой водой не всегда полностью удаляет данные осадения. Можно использовать мягкое мыло для использования на окрашенных поверхностях.

После мойки, ополосните автомобиль теплой или прохладной водой. Не оставляйте мыло на поверхности.

* ВНИМАНИЕ

- Не используйте сильнодействующее мыло, химические моющие средства или горячую воду. Также не следует мыть автомобиль в условиях прямого солнечного света или в случае, если кузов автомобиля сильно нагрет.
- Не мойте боковое окно под сильной струей воды под давлением. Вода может попасть через окно и намочить салон.
- Во избежание повреждения пластиковых деталей не мойте их химическими растворителями и сильнодействующими чистящими средствами.

ПРЕДУПРЕЖДЕНИЕ

После мойки автомобиля, проверьте действия тормозов при медленном движении если вода не повлияла действие тормозов. В случае ухудшения действия тормозов высушите тормоза слабым нажатием при движении вперед.

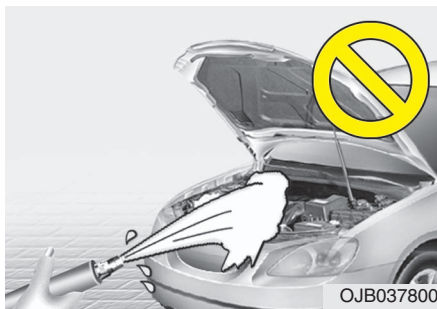

⚡ ОСТОРОЖНО

- *Мойка отсека двигателя водой, в т. ч. водой под напором, может привести к отказу электрических цепей, расположенных в отсеке двигателя.*
- *Никогда не допускайте контакта воды или других веществ с электрическими/электронными компонентами на борту автомобиля, поскольку это может повредить их.*

Воскование

Наносите воск только после устранения воды с покрытия.

Всегда мойте и вытирайте автомобиль перед нанесением воска. Используйте качественный жидкий воск или пасту в соответствии с инструкциями производителя. Нанесите воск на все металлические принадлежности для охраны блеска.

При устранении масляных пятен, асфальта или подобных материалов удалителем пятен, помните, что Вы также удаляете с данных мест воск. Поэтому снова нанесите воск на эти места, в то время как нет необходимости в нанесении воска на иные места.

*** ВНИМАНИЕ**

- **Вытирание пыли или грязи с покрытия автомобиля сухой тряпкой повредит покрытие.**
- **Не используйте проволочную сетку, абразивные очистители или сильные моющие средства содержащие щелочь или кислотные средства на хромированные или анодизированные или алюминиевые части. Это может привести к повреждению защитного слоя и привести к потере цвета или повреждению лака.**

Ремонт повреждения краски

Глубокие царапины или повреждения от камешком на поверхности необходимо немедленно закрасить. Открытый металл быстро ржавеет, что может привести к необходимости дорогостоящего ремонта.

* ВНИМАНИЕ

Если Ваш автомобиль поврежден так, что необходима замена металлических частей, убедитесь что на запасной части используются антикоррозийные материалы.

Обслуживание цветных металлов

- Для удаления асфальта или насекомых используйте раствор для удаления, не щетку или иной острый предмет.
- Для защиты поверхности цветных металлов от коррозии используйте покрытие из воска или защиту для хрома и разотрите для достижения лоска.
- При холодной погоде или в области побережья. покрывайте части из цветных металлов большим слоем воска или защитного слоя.. При необходимости, покройте части не коррозионным солидолом или иным охранным компонентом.

Обслуживание днища кузова

Коррозийные материалы используемые для устранения снега и льда и ограничения запыленности, могут собираться в днище кузова. Если эти материалы не удалить, может появиться быстрая коррозия частей кузова, топливных трубок, обшивки, пола и системы выхлопа даже если они защищены охраной от коррозии.

Тщательно ополаскивайте днище кузова и крыльев теплой или прохладной водой один раз в месяц, после вождения вне дорог и в конце каждой зимы. Обратите особое внимание на данные места, потому что грязь трудно видеть. Намочить грязь без устранения –это хуже всего. Нижние части дверей, подножки и носящие имеют дренажные отверстия, не позволяйте им забиться, захваченная вода в данных местах может вызвать коррозию.

ПРЕДУПРЕЖДЕНИЕ

После мойки автомобиля, проверьте действие тормозов под воздействием воды. Если эффективность тормозов снизилась, просушите тормоза слабым нажатием при медленном движении вперед.

Обслуживание алюминиевых деталей

Алюминиевые колеса покрыты прозрачным защитным покрытием.

- Не используйте абразивные очистители, растворители или проволочные щетки на алюминиевые колеса. Это может поцарапать или повредить покрытие.
- Используйте только мягкое мыло или порошок и ополосните водой. Также помойте колеса после вождения по засоленных дорогах. Это помогает предотвращению коррозии.
- Избегайте мойки колес высокоскоростными щетками в автоматических мойках.
- Не используйте какие-либо растворители на базе кислоты. Это может привести к коррозии алюминиевых колес, покрытых прозрачным покрытием.

ОБСЛУЖИВАНИЕ ИНТЕРЬЕРА

Общие предупреждения относительно обслуживания интерьера

Предотвращайте попадание едких растворов как например духов или косметическое масла на приборную доску, потому что это может вызвать повреждение или потерю цвета. В случае попадания на приборную доску, немедленно их вытрите. См. инструкции по соответствующей очистке винила.

⚡ ОСТОРОЖНО

Для очистки кожаных поверхностей (рулевое колесо, обивка сидений и т. д.) используйте нейтральные чистящие средства или растворы с низким содержанием спирта. Использование растворов с высоким содержанием спирта или кислотных/щелочных чистящих средств может стать причиной потускнения цвета или удаления верхнего слоя кожного покрытия.

Очищение обивки интерьера и отделки

Винил

Устраните пыль и грязь с виниловой поверхность щеткой или пылесосом. Очистите виниловую поверхность очистителем для винила.

Ткань

Удалите пыль и загрязнение с ткани с помощью щетки или пылесоса. Помойте раствором мягкого мыла, рекомендуемого для обивки или ковров. Свежие пятна удалите немедленно с помощью пятноочистителя. В случае если пятно немедленно не устранить, на ткани останется пятно, которое изменит цвет обивки. В случае неправильного обслуживания, противопожарные качества материала могут ухудшиться.

⚡ ОСТОРОЖНО

Использование иных чем рекомендованных очистителей и процедур может привести к изменению вида обивки и противопожарных качеств.

Очищение ремней безопасности

Помойте ремни безопасности раствором мягкого мыла рекомендуемого для очищения обивки или ковров. Следуйте инструкциям приложенным к мылу. Не отбеливайте и не окрашивайте ремни, потому что это может ослабить их.

Мойка внутренней части стекла

В случае загрязнения внутренней части стекол (т.е. покрытие масляным, жирным, восковым слоем), их необходимо помыть с помощью очистителя стекол. Следуйте инструкциям на коробке очистителя.

*** ВНИМАНИЕ**

Не скоблите и не царапайте внутреннюю поверхность окна. Это может привести к повреждению размораживателя заднего стекла.

Спецификации / 8-2

Спецификации

8

СПЕЦИФИКАЦИЯ

Спецификация предоставляются исключительно для информации. Несмотря на то, что настоящая информация была правильной на дату публикации, Киа оставляет за собой право внести изменения в свои автомобили или в их технические характеристики без предварительного уведомления. Для получения более точной и современной информации, обратитесь на Вашего Авторизированного дилера Киа.

Размеры

мм (in)

Деталь	4 Дверь	5 Дверь
Общая длина	4.250 (167,3)	4.025 (158,5)
Общая ширина	1.695 (66,7)	1.695 (66,7)
Общая высота	1.470 (57,9)	1.470 (57,9)
Ширина передней колеи	1.470/1.485 *1 (57,9/58,5 *1)	1.470/1.485 *1 (57,9/58,5 *1)
Ширина задней колеи	1.460/1.475 *1 (57,5/58,1 *1)	1.460/1.475 *1 (57,5/58,1 *1)
Колесная база	2.500 (98,4)	2.500 (98,4)

*1Если установлена шина 175/70R14

Шины

Деталь	Размер шин	Размер колес	Давление кг·м ² (psi, кПа)				Затяжка колесных гаек кгс·м (lb·ft, Н·м)
			Нормальная нагрузка *2		Максимальная нагрузка		
			Пердняя	Задняя	Пердняя	Задняя	
Бензинов ый мотор	175/70R14 84T	5.0J×14	2,2	2,2	2,3	2,3	9~11 (65~79, 88~107)
	185/65R14 86H	5.5J×14	(32, 220)	(32, 220)	(33, 230)	(33, 230)	
	195/55R15 85V	5.5J×15					
	205/45R16	6.5J×16	2,2	2,2	2,4	2,4	
Дизельн ый мотор	175/70R14 84T	5.0J×14	2,2	2,2	2,3	2,3	
	185/65R14 86H	5.5J×14	(32, 220)	(32, 220)	(33, 230)	(33, 230)	
	195/55R15 85V	5.5J×15					
	205/45R16	6.5J×16	2,3	2,3	2,4	2,4	
Компактная покрышка запасного колеса	T125/80D 15 (В Европе)	3.5J×15	4,2 (60,420)				9~11 (65~79, 88~107)
	T115/70D 15 (Вне Европы)						

*2 Нормальная нагрузка: До 2 человек

Вместительность

Жидкость		Объем	Классификация
Моторное масло *1 (С заменой фильтра)	Бензиновый мотор	3,3 л (3,5 US qt.)	Эксплуатационный класс API SM*2 или выше, ILSAC GF-4 или выше
	Дизельный мотор	5,3 л (5,6 US qt.)	Эксплуатационный класс API CH-4 или выше, ACEA B4
Гидравлическое масло для заправки ручкой коробки скоростей	Бензиновый мотор	1,9 л (2,0 US qt.)	Эксплуатационный класс API GL-4 SAE 75W-85 (бессрочная заправка)
	Дизельный мотор	2,0 л (2,1 US qt.)	
Жидкость для автоматической коробки передач	Бензиновый мотор	6,1 л (6,5 US qt.)	DIAMOND ATF SP-III, SK ATF SP-III
	Дизельный мотор	6,6 л (6,6 US qt.)	
Жидкость для усилителя руля (если оборудован)		0,8 л (0,8 US qt.)	PSF-3
Жидкость для охлаждения	Бензиновый мотор	5,5~5,8 л (5,8~6,1 US qt.)	На базе этилен-гликоля для алюминиевых радиаторов
	Дизельный мотор	5,3~5,4 л (5,6~5,7 US qt.)	
Тормозная жидкость и жидкость сцепления		0,7~0,8 л (0,7~0,8 US qt.)	FMVSS116 DOT-3 или DOT-4
Топливо		45 л (11,9 US gal)	-

*1 См. рекомендуемые SAE номера вязкости в Главе 7.

*2 В случае невозможности приобретения моторного масла API service SM допускается использовать масло API service SL.

Лампочки

Сила тока

Лампочка	4 Дверь	5 Дверь
Передние фары (дальний/ближний)	55/60	55/60
Сигналы поворотов	21	21
Габаритные фонари	5	5
Фонари поворота (если оборудован)	5 или 0.4	5 или 0.4
Передние противотуманные фонари (если оборудован)	27	27
Стоп-сигналы и задние фонари	21/5	21/5
Задние сигналы поворотов	21	21
Задний фонарь	16	16
Задние противотуманные фонари (если оборудован)	21	21
Верхний стоп-сигнал	16	16
Освещение гос.номера	5	5
Передняя лампа карты	10	10
Освещение внутреннего пространства	10	10
Освещение багажника/ Лампа багажного отсека	5	5

А

Аварийная сигнализация	4-59
Аварийный пуск	6-4
Автоматическая коробка передач	4-9,7-29
Автоматическая система климат-контроля	4-69
Аккумуляторная батарея	7-38
Антенна	3-108
Аудиосистема	3-110

Б

Багажник	3-85
Буксировка	6-14

В

В случае непредвиденного случая во время движения	6-2
Внешние световые приборы	4-49
Внешний вид	7-61
Внутренние лампы	3-96
Внутренние дополнения	3-99
Вождение с прицепом	5-14
Воздушная подушка –дополнительная ограничительная система	3-62
Воздушный фильтр очистителя воздуха	7-35

Г

Грузовая сетка	3-106
График нормального обслуживания	7-4,7-10

Д

Дверные замки	3-10
Дистанционное управление аудиосистемой	3-108
Доступ на расстоянии без ключей	3-3

З

Защита электрической цепи	6-7
Замена лампочек	7-50
Замок зажигания	4-2
Запуск двигателя	4-4

И

Информация на наклейках	5-23
Как пользоваться этим пособием	1-2

К

Капот	3-87
Ключи	3-2
Крышка бензобака	3-89

М

Моторное масло и масляный фильтр	7-21
--	------

О

Область двигателя	2-4,7-19
Обогреватель заднего стекла	4-58
Обслуживание в сложных условиях	7-8,7-14
Обслуживание владельцем	7-16
Обслуживание интерьера	7-65
Окна	3-16
Органы сигнализации и индикации	4-36
Особенности движения в особых условиях	5-9
Откладное пространство	3-97
Отмораживание устранение запотевания смотрового стекла	4-79
Очиститель воздуха	7-33
Очиститель и омыватель ветрового стекла	4-54

П

Приводные ремни	7-27
Панель приборов	4-29
Перегревание	6-3
Перегруз	5-22
Перед вождением	5-7
Перечень внешнего оборудования	2-2
Перечень оборудования щитка приборов	2-3
Период обкатки автомобиля	1-3
Предложение по экономичному движению	5-8
Предупреждение об опасности	6-2
Приборы	4-31
Прокол шины	6-20

Р

Ручная коробка передач	4-7
Ремни безопасности	3-33
Рулевое колесо	4-21
Ручное управление климатизацией	4-60

С

Сиденье	3-20
Система иммобилизации	3-8
Система контроля эмиссий	5-5
Система охлаждения двигателя	7-23
Система управлению стабилизацией транспортного средства (VSM)	4-27
Система задней парковки	4-46
Система противоугонной сигнализации	3-6
Службы обслуживания	7-2
Смазочные материалы и жидкости	7-31
Солнечная крыша	3-103
Спецификации	8-2
Спецификации смазочных средств	7-58
Стеклоочистители	7-30

Т

Топливный фильтр	7-32
Тормоза и муфта сцепления	7-26
Тормозная система	4-14
Требования к топливу	5-2

У

Усилитель руля 7-28

Ф

Фиксатор(ы) для напольных ковриков..... 3-107

Ш

Шины и колеса 7-41

Э

Электронная программа стабильности 4-25