

KENWOOD

JE680 series

instructions

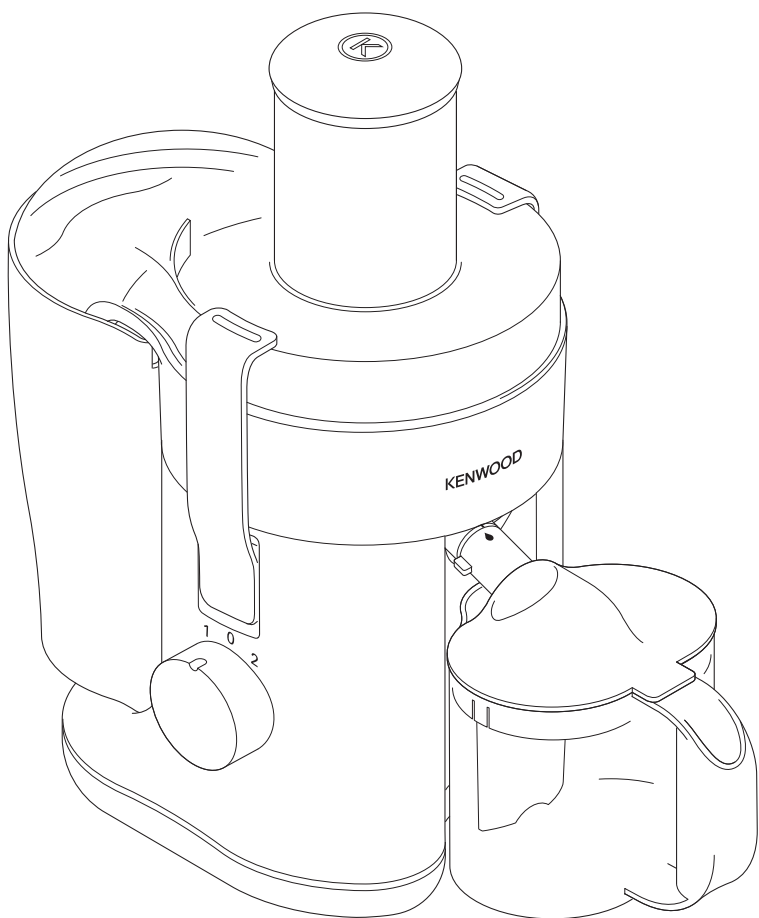

English

2 - 7

عربي

١٣ - ٨



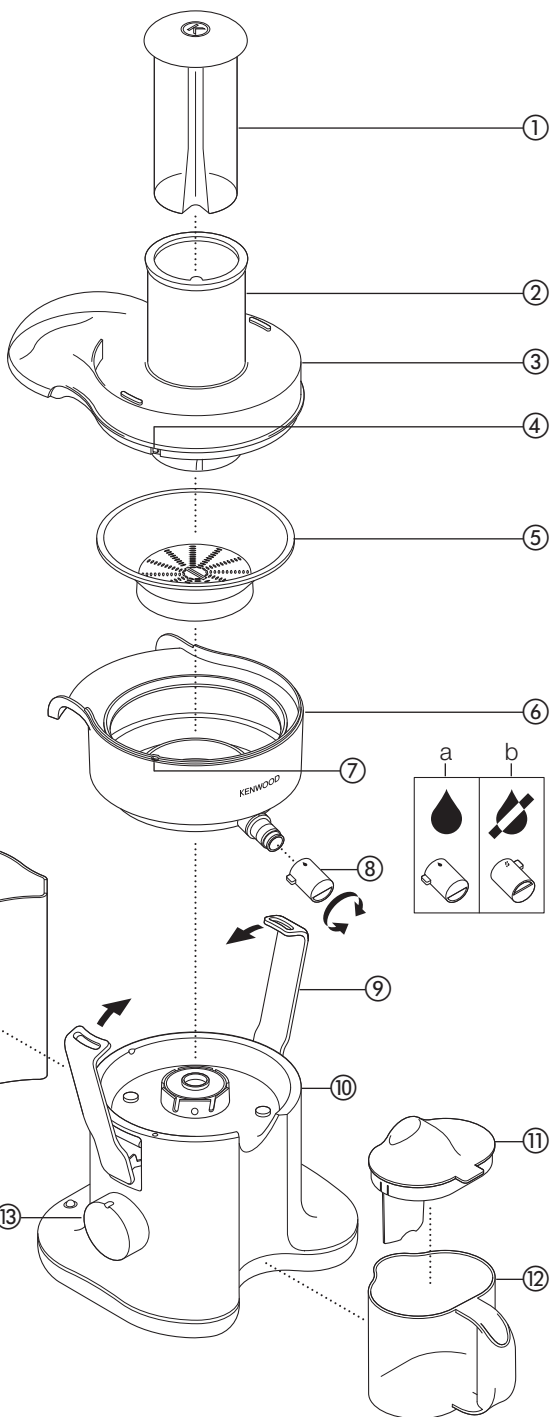
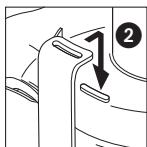
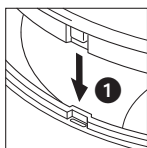

English

before using your Kenwood appliance

- Read these instructions carefully and retain for future reference.
- Remove all packaging and any labels.

safety

- **Do not** use the juicer if the filter is damaged.
- **Do not** operate the juicer without the pulp collector fitted.
- The cutting blades on the base of the filter are very sharp, take care when handling and cleaning the filter.
- Never put the motor unit, cord or plug in water – you could get an electric shock.
- Switch off and unplug:
 - before fitting or removing parts
 - before cleaning
 - after use.
- Never use a damaged juicer. Get it checked or repaired: see 'Service and customer care'.
- Only use the pusher supplied. Never put your fingers in the feed tube. Unplug and take the juicer apart before unblocking the feed tube.
- Before removing the lid, switch off and wait for the filter to stop.
- Never let the cord touch hot surfaces or hang down where a child could grab it.
- Don't touch moving parts.
- Never leave the juicer on unattended.
- This appliance is not intended for use by persons (including children) with reduced physical, sensory or mental capabilities, or lack of experience and knowledge, unless they have been given supervision or instruction concerning use of the appliance by a person responsible for their safety.
- Children should be supervised to ensure that they do not play with the appliance.

- Only use the appliance for its intended domestic use. Kenwood will not accept any liability if the appliance is subject to improper use, or failure to comply with these instructions.

before plugging in

- Make sure your electricity supply is the same as the one shown on the underside of your juicer.

Important – UK only

- The wires in the cord are coloured as follows:
Blue = Neutral,
Brown = Live.
- The appliance must be protected by a 13A approved (BS1362) fuse.

Note:

- For non-rewireable plugs the fuse cover **MUST** be refitted when replacing the fuse. If the fuse cover is lost then the plug must not be used until a replacement can be obtained. The correct fuse cover is identified by colour and a replacement may be obtained from your Kenwood Authorised Repairer (see Service).
- If a non-rewireable plug is cut off it must be **DESTROYED IMMEDIATELY**. An electric shock hazard may arise if an unwanted non-rewireable plug is inadvertently inserted into a 13A socket outlet.
- This appliance conforms to EC directive 2004/108/EC on Electromagnetic Compatibility and EC regulation no. 1935/2004 of 27/10/2004 on materials intended for contact with food.

before using for the first time



- Wash the parts: see 'care and cleaning'.

key

- ① pusher
- ② extra large feed tube
- ③ lid
- ④ lid tab
- ⑤ filter
- ⑥ filter holder
- ⑦ filter holder interlock
- ⑧ anti-drip spout
- ⑨ interlock latches
- ⑩ power unit
- ⑪ lid with foam separator
- ⑫ juice jug
- ⑬ on/off speed control
- ⑭ pulp collector
- ⑮ cord storage

using your juicer

assembly and use

- 1 Fit the filter holder ⑥.
- 2 Fit the filter ⑤ inside the filter holder.
- 3 Fit the lid ① by aligning the tab on the lid ④ with the interlock on the filter holder ⑦.
- 4 Lock the lid by clipping the top of the latches ② to the lid. Then snap the bottom of the latches ③ into place.
- **Your juicer will not operate if the lid is not fitted correctly.**
- 5 Fit the pulp collector by tilting the front section ④ and then push into position ⑤.
- **DO NOT** operate the juicer without the pulp collector fitted.
- 6 Fit the anti-drip spout ⑧ to the filter holder and turn to the juicing position  uppermost.
 - a  = juicing position
 - b  = anti-drip position.
- 7 Put the juice jug under the outlet. The foam separator in the jug ensures that the juice is free from foam.
- 8 Use the recommended usage chart as a guide for juicing different fruits and vegetables.
- 9 Switch on ⑬ and feed the food items down with the pusher – ensuring the groove in the pusher aligns with the notch on the inside of the feed tube.

10 After adding the last piece of food; allow the juicer to continue to run to help clear the juice from the filter/filter holder. The time will vary depending on the fruit type and thickness of the juice extracted.

11 Switch off and wait until the filter has stopped and the final flow of juice has reduced to a few slow drips. Then turn the spout so that the anti-drip position  is uppermost before removing the jug.

12 Clean the juicer parts immediately after juicing.

- When juicing hard foods we recommend a maximum quantity of 1Kg with a maximum operating time of 1 minute. Some very hard foods may make your juicer slow down or stop. If this happens switch off and unblock the filter.
- Switch off and clear the pulp collector regularly during use.

Always unplug after use.

note:

- Vitamins degrade - for maximum benefit the sooner you drink your juice, the more vitamins you'll get.
- If you need to store the juice for a few hours put it in the fridge. It will keep better if you add a few drops of lemon juice.
- Don't drink more than three 230mls (8 fl.oz.) glasses of juice a day unless you're used to it.
- Dilute juice for children with an equal amount of water.
- Juice from dark green (broccoli, spinach etc) or dark red (beetroot, red cabbage etc) vegetables is extremely strong, so always dilute it.
- Fruit juice is high in Fructose (fruit sugar), so people with diabetes or low blood sugar should avoid drinking too much.

recommended usage chart

<ul style="list-style-type: none"> ● For best juicing results do not process more than 1Kg at a time. ● Wash all fruit and vegetable thoroughly before juicing. ● Use Speed 2 for harder food items. ● Use Speed 1 for softer food items. ● To maximise juice extraction place small quantities at a time in the feed tube and push down slowly. ● For best results fruits such as bananas, mangoes and soft berries are best processed using a blender. 			
Fruit/Vegetable	Preparation	Recommended Speed	Hints & Tips
Apples & Pears	Juice whole	2	To maximise juice extraction hard foods are best juiced when at room temperature.
Root Vegetables - Carrots	Juice whole	2	
Pineapple	Take 1 large pineapple and remove the leaves and stalk by slicing off the top and base. Cut into lengthwise quarters.	2	Process for approximately 45 seconds. To prevent the filter from clogging clean the filter after every large pineapple.
Grapes	Remove stalks	1	Process small handfuls at a time to maximise juice extraction.
Tomatoes	Juice whole	1	A thick pulpy juice will be produced rather than a smooth juice.
Stone Fruits – Peaches, Nectarines, Plums	Cut in half and remove stone	1	–
Mangoes	Remove tough skin and stones	1	The juice produced will be very thick, so to increase the flow rate best combined with other fruits.
Melons	Remove tough skin	1	Feed slowly to maximise juice extraction.
Kiwi Fruits	Juice whole	1	–
Strawberries	Remove leaves Juice whole	1	Feed small handfuls at a time and juice with other fruits to maximise juice extraction.
Soft berries – Raspberries, Blackberries etc.	Juice whole	1	
Harder Berries – Blueberries, Cranberries etc.	Juice whole	1	
Beetroot (Raw)	Remove leaves and peel	2	Best flavour if peeled and leaves removed.
Leaf Vegetables Spinach, cabbage etc.	Remove hard core. Cut to fit feed tube. Wrap leaves together to form a bundle.	2	Juice extraction will be very low so best juiced with other fruits or vegetables.
Celery	Juice whole	2	–
Cucumber	Juice whole	1	Feed slowly to maximise juice extraction.
Citrus Fruit – Oranges, Grapefruits	Peel and remove white pith	1	Removing the pith will produce a better flavour. For best results Kenwood Citrus Juicers are recommended for citrus fruit.

to take your juicer apart

- 1 Remove the pulp collector by tilting and sliding out.
- 2 Unlatch the lid and lift off.
- 3 Remove the filter and filter holder together. Then separate for cleaning.

care and cleaning

- Before cleaning, unplug your juicer.
- If the filter is too tight to remove, wait a few minutes until it loosens up.
- Some foods, eg carrot, will discolour the plastic. Rubbing with a cloth dipped in vegetable oil helps remove discolouring.

motor unit

- Wipe with a damp cloth, then dry.
- Do not immerse in water.
- Store excess cord in the storage area at the back of the power unit .

filter

- Clean using a soft brush.
- **Check the filter regularly for signs of damage. Do not use if the filter is damaged. Refer to “service and customer care”**

other parts

- Wash in hot soapy water, then dry.
- Alternatively they are dishwasher safe and can be washed on the top rack of your dishwasher. Avoid placing items on the bottom rack directly over the heating element. A short low temperature (Maximum 50°C) programme is recommended.

service and customer care

- If the cord is damaged it must, for safety reasons, be replaced by KENWOOD or an authorised KENWOOD repairer.

- **If you experience any problems with the operation of your juicer, before calling for assistance refer to the troubleshooting guide.**

If you need help with:

- using your juicer or
- servicing or repairs (in or out of guarantee)

UK only

- 📞 call Kenwood customer care on **023 9239 2333. Have your model number ready (ie JE680) and date code (5 digit code ie 10D13) ready.** They are on the underside of your power unit.

- **spares and attachments**

- 📞 call 0844 557 3653.

other countries

- Contact the shop where you bought your juicer.

- Designed and engineered by Kenwood in the UK.
- Made in China.

troubleshooting guide

Problem	Cause and Solution
The juicer will not operate	<ul style="list-style-type: none">● Juicer not plugged in.● Juicer not assembled correctly. Check that the lid latches are correctly locked in place.
Motor appears to slow or stop during use	<ul style="list-style-type: none">● Refer to the recommended usage chart to check that you are using the correct speed.● If processing hard or fibrous foods, check that the pulp collector is not full and that there is not a build up of pulp on or around the filter. Switch off and unplug, then empty the pulp collector and clean the filter/holder.
Pulp too wet and low juice extraction	<ul style="list-style-type: none">● Use a slower juicing action and process small quantities at a time.● Clean filter if processing very fibrous foods.● Refer to the recommended usage chart to check that you are using the correct speed.
Juice leaking between lid and pulp collector	<ul style="list-style-type: none">● Wrong speed used. Refer to the recommended usage chart.● Food pushed down feed tube too fast. Use a slower action.● Check pulp collector is fitted correctly.
Anti-drip spout dripping	<ul style="list-style-type: none">● Ensure the majority of juice has exited the spout before turning to the anti-drip position.● Leave the jug in position until you are ready to pour the juice.
Pulp falls onto the work surface when removing the pulp collector	<ul style="list-style-type: none">● Use a slower action when removing the collector.● Clear the pulp collector regularly to prevent an excessive build up of pulp on the lid and bowl chute.



**IMPORTANT INFORMATION FOR
CORRECT DISPOSAL OF THE
PRODUCT IN ACCORDANCE
WITH EC DIRECTIVE
2002/96/EC.**

At the end of its working life, the product must not be disposed of as urban waste.

It must be taken to a special local authority differentiated waste collection centre or to a dealer providing this service.

Disposing of a household appliance separately avoids possible negative consequences for the environment and health deriving from inappropriate disposal and enables the constituent materials to be recovered to obtain significant savings in energy and resources. As a reminder of the need to dispose of household appliances separately, the product is marked with a crossed-out wheeled dustbin.

**UK only
guarantee**

If your juicer goes wrong within one year from the date you bought it, we will repair or **where necessary** replace it free of charge provided:

- you have not misused, neglected or damaged it;
 - it has not been modified (unless by Kenwood);
 - it is not second-hand;
 - it has not been used commercially;
 - you have not fitted a plug incorrectly;
- and
- **you supply your receipt to show when you bought it.**

This guarantee does not affect your statutory rights.



معلومات هامة حول كيفية التخلص
الصحيحة من المنتج حسب توجيهات
المجموعة الاقتصادية الأوروبية
2002/96/EC.

عند انتهاء العمر التشغيلي للمنتج يجب عدم
التخلص من المنتج في مخلفات المناطق
الحضرية.

لا بد من أخذ المنتج إلى مركز سلطة محلية
خاصة متخصصة في جمع النفايات أو موزع
يقدم هذه الخدمة. إن التخلص من الأجهزة
 المنزلية بشكل منفصل يجنب الآثار السلبية
 المترتبة على البيئة والصحة والناجمة عن
 التخلص من الأجهزة بصورة غير سليمة كما أن
 هذا الإجراء يساعد في إعادة استخدام المواد
 التأسيسية مما يوفر جانباً فعالاً من الطاقة
 والموارد. وللتذكير بوجوب التخلص من
 الأجهزة المنزلية وبشكل منفصل وضع على
 المنتج علامة سلة مهملات ذات العجلات
 مشطوبة.

دليل استكشاف الأخطاء وإصلاحها

المشكلة	سبب المشكلة وحلها
العصارة لا تعمل	<ul style="list-style-type: none"> ● العصارة غير موصلة بمصدر التيار الكهربائي. ● لم يتم تركيب العصارة بالطريقة الصحيحة. تأكدي من تعشيق السنن الغطاء العلوي في أماكن القفل بشكل صحيح.
تنخفض سرعة الموتور أو يتوقف الموتور عن الحركة أثناء الاستخدام	<ul style="list-style-type: none"> ● راجعي جدول توصيات الاستخدام للتحقق من استخدام السرعة المناسبة. ● في حالة عصر مكونات صلبة أو ليفية القوام، تأكدي من عدم امتلاء مجمع اللب وأيضاً تأكدي من عدم تجمع اللب حول المرشح. ● أوقفي تشغيل العصارة وافصلها عن مصدر التيار الكهربائي، ثم أفرغي مجمع اللب ونظفي المرشح/حامل المرشح.
اللب مبتل جداً وكمية قليلة من العصير مستخرجة	<ul style="list-style-type: none"> ● استخدمي سرعة عصر منخفضة واعصري كميات صغيرة في المرة الواحدة. ● نظفي المرشح في حالة عصر مكونات ليفية. ● راجعي جدول توصيات الاستخدام للتحقق من استخدام السرعة المناسبة.
تسرب العصير من بين الغطاء العلوي ومجمع اللب	<ul style="list-style-type: none"> ● استخدم سرعة عصر غير صحيحة. راجعي جدول توصيات الاستخدام. ● يتم دفع المكونات داخل أنبوب التغذية بسرعة. ● استخدمي سرعة عصر منخفضة. ● تأكدي من تركيب مجمع اللب بشكل صحيح.
هناك تنقيط من صمام منع التنقيط	<ul style="list-style-type: none"> ● تأكدي من خروج غالبية العصير من الصمام قبل لفة إلى موضع منع التنقيط. ● اتركي دورق العصير في موضعه إلى أن تكوني مستعدة لصب العصير.
سقوط اللب على سطح التشغيل عند إزالة مجمع اللب	<ul style="list-style-type: none"> ● أزيللي المجمع بحركة بطيئة. ● نظفي مجمع اللب بشكل منتظم لتجنب حدوث تكون في اللب على الغطاء العلوي وأنبوب وعاء العصر.

فك العصارة

- ١ أزيل ي مجمع اللب عن طريق إمالته وسحبه في حركة انزلاقيه نحو الخارج.
- ٢ فكي مشبك الغطاء العلوي وارفعيه.
- ٣ أزيل ي كل من المرشح وحامل المرشح. ثم افصليهما لغسل كل منهما على حدة.

العناية والتنظيف

- قبل التنظيف، افصلي العصارة عن مصدر التيار الكهربى.
- في حالة صعوبة إزالة المرشح، انتظري بضع دقائق حتى يصبح من السهل فكه.
- قد تتسبب بعض المكونات مثل الجزر في تغير لون البلاستيك. امسحي البلاستيك بقماش مغموس في زيت نباتي لإزالة تغيير اللون.

وحدة الطاقة (الموتور)

- مسح بقطعة قماش رطبة ثم التجفيف.
- لا تغمري وحدة الطاقة (الموتور) في الماء.
- قومي بلف السلك الزائد في مكان تخزين السلك أسفل وحدة الطاقة ⑮.

المرشح

- نظفي باستخدام فرشاة ناعمة.
- افحصي المرشح بشكل منتظم للتأكد من عدم وجود أي علامات تدل على تلفه. لا تستخدم المرشح في حالة تلفه. راجعي قسم "الصيانة ورعاية العملاء"

الأجزاء الأخرى

- غسيل بالماء الدافئ والصابون، ثم التجفيف.
- حيث أنه من الآمن غسل هذه المكونات في غسالة الأطباق فبطريقة أخرى يمكنك غسلها على الرف العلوي في غسالة الأطباق. تجنبى وضع العناصر على الرف السفلي مباشرة فوق عنصر التسخين. يوصى باستخدام برنامج قصير مع درجة حرارة منخفضة (٥٠ درجة مئوية كحد أقصى).

الصيانة ورعاية العملاء

- في حالة تلف السلك الكهربى، يجب استبداله لأسباب متعلقة بالسلامة بواسطة KENWOOD أو مركز صيانة معتمد من KENWOOD.
- في حالة مواجهة مشكلات في تشغيل العصارة، قبل الاتصال لطلب الحصول على المساعدة راجعي دليل استكشاف الأخطاء وإصلاحها.
- إذا أردت الحصول على مساعدة بشأن: استخدام الجهاز عمليات صيانة وإصلاحات
- اتصلي بالمتجر الذي اشتريتي منه الجهاز.
- تصميم وتطوير Kenwood في المملكة المتحدة.
- صنع في الصين.

جدول توصيات الاستخدام

الفاكهة/الخضراوات	التجهيز	السرعة الموصى بها	تلميحات ونصائح
التفاح والكمثرى	للعصر بأكملها	٢	للحصول على أكبر كمية من العصير
خضراوات - الجزر	للعصر بأكملها	٢	المستخرج، من الأفضل عصر المكونات الصلبة في درجة حرارة الغرفة.
الأناناس	خذي ثمرة أناناس كبيرة، أزيل الأوراق والسيقان عن طريق تقطيع الجزء العلوي والسفلي من الثمرة إلى شرائح. قطعي الثمرة إلى أرباع متساوية الطول.	٢	اعصري الأناناس لمدة ٤٥ ثانية تقريباً. لمنع انسداد المرشح، نظفيه بعد عصر كل ثمرة أناناس كبيرة.
العنب	أزيلي السيقان	١	اعصري كمية مساوية لقيضة اليد في كل مرة للحصول على أكبر كمية من العصير.
الطماطم	للعصر بأكملها	١	يكون العصير الناتج ثخيناً ويحتوي على اللب وليس عصيراً صافياً.
الفواكه ذات بذور - الخوخ والبرقوق	تقطيع الثمار إلى نصفين وإزالة البذور	١	-
المانجو	أزيلي القشرة الصلبة والبذور	١	قوام العصير الناتج ثخين جداً، ولذلك إذا أردتي سرعة تدفق العصير الناتج، فمن الأفضل عصر المانجو مع فواكه أخرى.
البطيخ	أزيلي القشرة الصلبة	١	أدخلي البطيخ ببطء داخل أنبوب التغذية للحصول على أكبر كمية من العصير.
الكوي	للعصر بأكملها	١	-
الفراولة	أزيلي الأوراق للعصر بأكملها	١	-
التوت اللين - التوت والتوت الأسود وغيرها من الفواكه بنفس القوام	للعصر بأكملها	١	اعصري كمية مساوية لقيضة اليد في كل مرة واعصري الفراولة مع فواكه أخرى للحصول على أكبر كمية من العصير.
التوت الأكثر صلابة - التوت الأزرق والتوت البري وغيرها من الفواكه بنفس القوام	للعصر بأكملها	١	-
البنجر (ني)	أزيلي الأوراق وقشري الثمرة	٢	تحصلين على أفضل مذاق عند تقشير الثمرة وإزالة الأوراق.
خضراوات ذات أوراق - السبانخ والكرنب وغيرها من الخضراوات الكرفس	أزيلي القلب الصلب. قطعي الثمرة إلى قطع تناسب أنبوب التغذية. كوني أحرص من الأوراق لعصرها.	٢	استخلاص العصير ضعيف جداً لذلك فمن الأفضل العصر مع فواكه أو خضراوات أخرى.
الخيار	للعصر بأكملها	١	-
الموالح - البرتقال، الجريب فروت	قشري الثمرة وأزيلي اللب الأبيض	٢	أدخلي الخيار ببطء داخل أنبوب التغذية للحصول على أكبر كمية من العصير.
			العصير الناتج مع إزالة اللب الأبيض أفضل من حيث المذاق. للحصول على أفضل النتائج، نوصي باستخدام عصارة الموالح من Kenwood لتحضير عصير الموالح.

٤ ثبتي الغطاء العلوي من خلال تشبيك الجزء العلوي من ألسنة التشبيك ② في الغطاء العلوي. ثم ادفعي الجزء السفلي من ألسنة التشبيك ③ في مواضع استقرارها.

• **لن تعمل العصارة في حالة عدم تركيب الغطاء العلوي بشكل صحيح.**

٥ ركبى مجمع اللب من خلال إمالة القسم الأمامي ④ ثم ادفعيه إلى الموضع ⑤.

• **لا تشغلي العصارة بدون تركيب مجمع اللب.**

٦ ركبى صمام منع التنقيط ⑧ في حامل المرشح ثم لفه لأعلى إلى موضع العصر.

a = موضع العصر

b = موضع منع التنقيط

٧ ضعي دورق العصير أسفل مخرج العصير. يضمن فاصل الفوم الموجود في الدورق خلو العصير من الفوم.

٨ استعيني بجدول توصيات الاستخدام كمرجع استرشادي لعصر مختلف أنواع الفواكه والخضراوات.

٩ شغلي العصارة ⑬ وأدخلي المكونات إلى

أنبوب التغذية باستخدام عصا دفع المكونات - مع التأكد من محاذة التجويف الموجود في عصا دفع المكونات مع الحافة الموجودة في أنبوب تغذية المكونات.

١٠ بعد إضافة آخر قطعة من المكونات، اسمحى للعصارة باستمرار التشغيل للمساعدة إخراج العصير من

المرشح/حامل المرشح. يختلف الوقت اعتماداً على نوع الفاكهة وكتافة العصير المستخرج.

١١ أوقفي تشغيل العصارة وانتظري حتى توقف المرشح وحتى يصبح تدفق العصير في صورة قطرات بطيئة.

ثم لفى الصمام لأعلى حتى يصبح في موضع منع التنقيط ⑭ قبل إزالة الدورق.

١٢ نظفي أجزاء العصارة فور الانتهاء من عملية العصر.

• عند عصر مكونات صلبة القوام، نوصي بعصر كمية ١ كيلوغرام كحد أقصى خلال وقت تشغيلي قدره دقيقة واحدة كحد أقصى. بعض أنواع المكونات ذات القوام الصلب قد تسبب ببطء أو توقف العصارة. إذا حدث ذلك، أوقفي تشغيل العصارة وأزيلي المرشح.

• عند عصر مكونات صلبة، نوصي بعصر كمية ٢ كيلوغرام كحد أقصى خلال وقت تشغيلي قدره دقيقتين كحد أقصى. بعض أنواع الأطعمة الصلبة قد تسبب ببطء أو توقف العصارة. إذا حدث ذلك، أوقفي التشغيل وأزيلي المرشح.

• أوقفي تشغيل العصارة وأفرغي مجمع اللب بشكل دوري أثناء الاستخدام. **أفصلي الجهاز دائماً عن مصدر التيار الكهربائي بعد الاستخدام.**

ملاحظة:

• انخفاض محتوى الفيتامينات - للحصول على أعلى محتوى للفيتامينات من الموصى به تناول العصير بمجرد العصر.

• إذا أردتي تخزين العصير لبضعة ساعات ضعيه داخل الثلاجة. سيبقى العصير بحالة أفضل إذا أضفتي إليه بعض القطرات من عصير الليمون.

• يجب عدم تناول أكثر من ٢٣٠ مل من العصير يومياً إلا في حالة الاعتياد على ذلك.

• بالنسبة للأطفال، خففي العصير بكمية مماثلة من الماء.

• العصير الناتج عن الأعشاب والخضروات ذات اللون الأخضر الداكن (مثل البروكلي والسبانخ وغيرها من الخضروات) أو الخضروات ذات اللون الأحمر الداكن (مثل البنجر والكرنب الأحمر وغيرها من الخضروات) يكون قوي النكهة لذلك يجب تخفيفه.

• عصير الفواكه غني بسكر الفواكه (الفاكتور) لذلك يجب على مرضى السكر ومن يعانون من انخفاض مستوى السكر في الدم عدم تناول كميات كبيرة منه.

عربي

قبل القراءة، الرجاء قلب الصفحة الأولى لعرض الصور

قبل استخدام جهاز Kenwood الخاص بك

- اقرأ التعليمات بحرص واحتفظي بها للاستخدامات المرجعية في المستقبل.
- أزيل كل مواد التغليف وأي ملصقات.

لسلامتك

- لا تستخدم العصاره في حالة تلف المرشح.
- لا تشغلي العصاره بدون تركيب مجمع اللب.
- شفرات التقطيع الموجودة في قاعدة المرشح حادة جداً، توخي الحذر عند التعامل مع المرشح وتنظيفه.
- يحذر غمر وحدة الطاقة (الموتور)، السلك الكهربائي أو القابس في الماء - فقد تصابين بصدمة كهربائية.
- أوقف تشغيل الجهاز وافصله عن مصدر التيار الكهربائي:
 - قبل تركيب وإزالة الأجزاء
 - قبل التنظيف
 - بعد الاستخدام.

- يحذر استخدام العصاره في حالة تلفها. في مثل هذه الحالة يجب فحص الجهاز أو إصلاحه: راجعي قسم "الصيانة ورعاية العملاء".
- استخدم عصا دفع المكونات المزودة فقط. يحذر وضع أصابعك داخل أنبوب التغذية (إدخال المكونات).
- افصلي العصاره عن مصدر التيار الكهربائي وابعديها قبل فصل أنبوب إدخال المكونات.
- قبل إزالة الغطاء العلوي، أوقف تشغيل الجهاز وانتظري حتى توقف المرشح.
- يحذر ملامسة السلك الكهربائي لأسطح ساخنة أو تركه متديلاً في حالة وجود طفل فقد ينتزعه.
- لا تلمسي الأجزاء المتحركة.
- يحذر ترك العصاره دون ملاحظة أثناء التشغيل.

- هذا الجهاز غير مصمم للاستخدام بواسطة أشخاص (يتضمن ذلك الأطفال) بقدرات عقلية أو حسية أو جسدية منخفضة أو دون خبرة ومعرفة باستخدام الجهاز، إلا في حالة الإشراف عليهم أو توجيه من قبل شخص مسؤول عن سلامتهم.
- يجب ملاحظة الأطفال للتأكد من عدم عبثهم بالجهاز.

- استخدم الجهاز في الاستخدام المنزلي فقط. لا تتحمل Kenwood أية مسئولية في حالة تعرض الجهاز للاستخدام غير الصحيح أو عدم الالتزام بهذه التعليمات.

قبل توصيل الجهاز بمصدر التيار الكهربائي

- تأكدي من تماثل مواصفات المصدر الكهربائي مع المواصفات الموضحة على الجانب السفلي للعصاره.
- يتوافق هذا الجهاز مع توجيهات المجموعة الأوروبية 2004/108/EC المتعلقة بالتوافق الكهرومغناطيسي وتنظيمات المجموعة الأوروبية رقم 1935/2004 بتاريخ ٢٧/١٠/٢٠٠٤ المتعلقة بالمواد المتلامسة مع الطعام.

قبل استخدام الجهاز للمرة الأولى

- ١ أزيل كل مكونات التغليف.
- ٢ اغسلي الأجزاء المسموح بغسلها: راجعي قسم "العناية والتنظيف".

مفتاح الرسم التوضيحي

- ① عصا دفع المكونات
- ② أنبوب التغذية الإضافي الكبير
- ③ الغطاء العلوي
- ④ لسان الغطاء العلوي
- ⑤ المرشح
- ⑥ حامل المرشح
- ⑦ تعشيق قفل حامل المرشح
- ⑧ صمام منع التنقيط
- ⑨ أسنة التعشيق
- ⑩ وحدة الطاقة (الموتور)
- ⑪ الغطاء العلوي مع فاصل فوم
- ⑫ دورق العصير
- ⑬ مفتاح تحكم السرعة تشغيل/إيقاف
- ⑭ مجمع اللب
- ⑮ مكان تخزين السلك

استخدام العصاره

التركيب والاستخدام

- ١ ركب حامل المرشح ⑥.
- ٢ ركب المرشح ⑤ داخل حامل المرشح.
- ٣ ركب الغطاء العلوي ① عن طريق محاذاة اللسان الموجود في الغطاء العلوي ④ مع قفل التعشيق الموجود في حامل المرشح ⑦.



HEAD OFFICE: Kenwood Limited, 1-3 Kenwood Business Park, New Lane, Havant, Hampshire PO9 2NH

kenwoodworld.com

KENWOOD
CREATE MORE