

KENWOOD

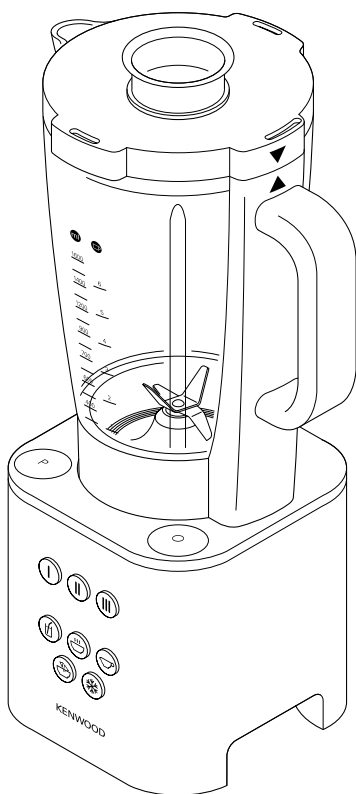

BL650 series

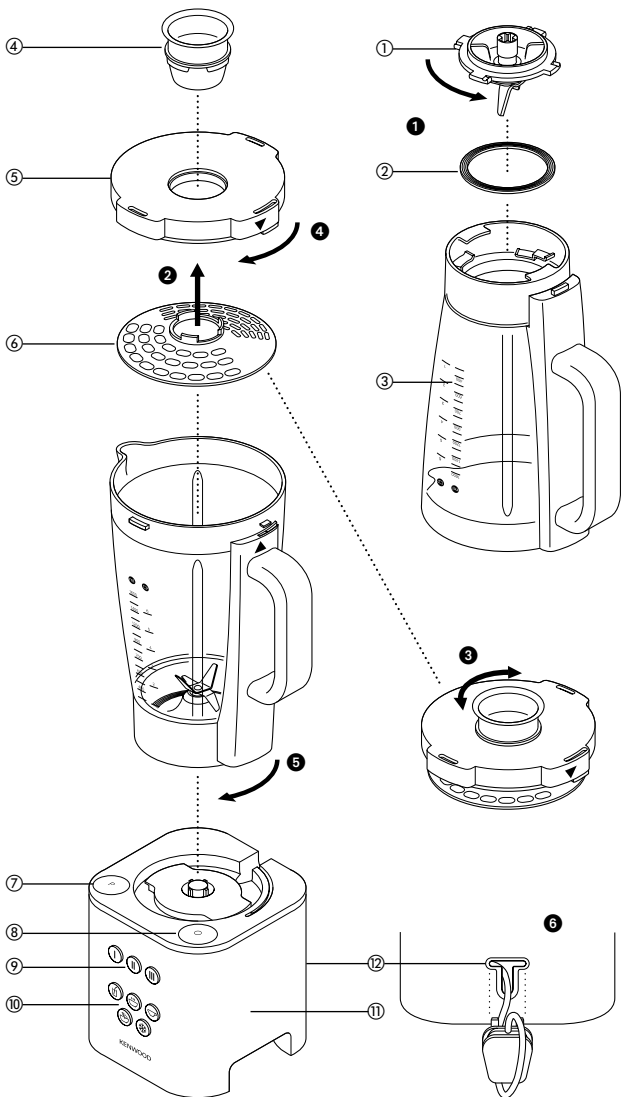

Пожалуйста, разверните первую страницу с иллюстрациями

Пользуйтесь блендером для приготовления супов, соусов, напитков, паштетов, майонеза, подлив и т.п.

Перед использованием электроприбора Kenwood

- Внимательно прочтите и сохраните эту инструкцию.
- Распакуйте изделие и снимите все упаковочные ярлыки.

Меры предосторожности

- Перед тем как залить жидкости в гомогенизатор дайте им остыть до комнатной температуры.
- Обязательно выключайте электроприбор и отсоединяйте сетевой шнур от розетки электросети в следующих случаях:
 - перед установкой или снятием деталей
 - после использования
 - перед очисткой
- Запрещается прикасаться к блендеру, установленному на блоке электродвигателя, руками и кухонными принадлежностями.
- Запрещается прикасаться к острым ножам.
- Не допускайте попадания воды на блок электродвигателя, шнур и вилку.
- Запрещается пользоваться неисправным электроприбором. Проверка и ремонт электроприбора производятся в мастерской (см. раздел "Обслуживание").
- Запрещается пользоваться насадками, не предназначенными для данного электроприбора.
- Запрещается оставлять работающий электроприбор без присмотра.
- При снятии блендера с силового блока:
 - дождитесь полной остановки вращения лезвий;
 - случайно не отсоедините колбу

от блока с насадками.

- Включать блендер разрешается только после закладки продуктов.
- **Если вы не пользуетесь блендером, всегда отключайте его от сети питания.**
- Эксплуатация блендера допускается только с установленной на место крышкой.
- **Важно** – кромка на основании сосуда устанавливается в процессе изготовления, и не следует пытаться отделить ее.
- Людям (включая детей) с ограниченными физическими, сенсорными или психическими способностями, а также при недостатке опыта и знаний разрешается пользоваться данным бытовым прибором только под наблюдением лица, ответственного за их безопасность, и после инструктажа по использованию прибора.
- Дети должны быть под присмотром и не играть с прибором.
- Этот бытовой электроприбор разрешается использовать только по его прямому назначению. Компания Kenwood не несет ответственности, если прибор используется не по назначению или не в соответствии с данной инструкцией.

Перед включением в сеть

- Убедитесь в том, что напряжение электросети в вашем доме соответствует указанному на основании электроприбора.
- Данный электроприбор соответствует требованиям Европейского экономического сообщества 89/336/ЕЭС.

Перед первым использованием

- 1 Вымойте детали: см. раздел "Очистка".

Условные обозначения





Блендер

- ① блок с насадками
- ② уплотнительное кольцо
- ③ колба
- ④ крышка заливной горловины
- ⑤ крышка колбы
- ⑥ фильтр
- ⑦ кнопка включения режима пульсации
- ⑧ кнопка выключения
- ⑨ кнопка регулирования скорости
- ⑩ кнопки программирования
- ⑪ силовой блок
- ⑫ место укладки шнура.

Как пользоваться блендером

- 1 Установите уплотнительное кольцо ② убедитесь в том, что уплотнение полностью поместилось под выступом блока лопаток. **Если уплотнение имеет повреждения или неправильно установлено, это может привести к протечкам.**
- 2 Придерживая за дно блок с насадками ①, введите насадки в колбу, для фиксации поверните против часовой стрелки ①.
- 3 Поместите ингредиенты в чашу.
- 4 Зафиксируйте фильтр ⑥ в крышке ② при помощи зажимов
 - Фильтр имеет сита двух размеров для фильтрации любых волокнистых или необработанных ингредиентов при опорожнении.
 - Чтобы изменить размер сита у носика, поверните крышку заливного отверстия ③.
- 5 Установите и зафиксируйте поворотом по часовой стрелке ④ крышку колбы. Удостоверьтесь, что отметки ▼ на крышке и колбе совмещены ▲. **При неправильной установке крышки блендер не заработает.**
- 6 Подсоедините блендер к приводному блоку и зафиксируйте по часовой стрелке ⑤.
- 7 Выберите нужную программу или скорость, и загорится подсветка кнопки. Выбор возможен из следующих вариантов:
 - Выберите одну из пяти предварительно запрограммированных кнопок. Блендер автоматически отключится по истечении установленного программой времени. Прибор может быть выключен до истечения запрограммированного времени нажатием кнопки отключения.
 - Выберите один из ручных режимов скорости – «быстрый» (III), «средний» (II) или «медленный» (I). По окончании перемешивания нажмите кнопку отключения.
 - Кнопка включения режима пульсации служит для работы двигателя в пульсирующем режиме (включение/выключение). В таком режиме прибор будет работать до тех пор, пока кнопка находится в нажатом положении.

**Таблица программы предварительной установки скоростей
При работе в предварительно запрограммированном режиме может
происходить смена скоростей – это нормальное явление**

Предв. установка	Применение	Макс. кол-во	Время работы
	Напитки и густые смеси, напр. паштеты	1,6 л	30 сек.
	Вспененное молоко	800 мл	
	Прохладительные напитки: Сначала кладутся свежие фрукты и заливаются жидкие ингредиенты (включая йогурт, молоко или фруктовые соки), затем добавляются лед и замороженные ингредиенты (включая замороженные фрукты, лед или мороженое)	1 л жидкости	
	Майонез	1 яйцо 150 мл растительного масла	
	Все типы суповых смесей	1,6 л	25 сек.
	Все виды взбитого жидкого теста, соусы и омлеты	1 л	10 сек.
	Фруктовые и овощные пюре (если плохо перемешивается, добавьте жидкость) Измельчение орехов, панировочных сухарей и т.п. Примечание: при выборе этой программы измельчение начинается на медленной скорости	200 г 100 г	25 сек.
	Измельчение льда Автоматически включается режим пульсации	6 кубиков	15 сек.

Важная информация Блендер

- Во избежание неисправностей и сокращения срока службы блендера не держите его включенным более 60 секунд. Выключайте его сразу после получения требуемой консистенции.
- Во избежание повреждения пластмассовых частей размалывать специи запрещается.
- При неправильной установке блендера прибор не работает.

- Сухие ингредиенты в блендер до его включения не закладываются. При необходимости нарежьте их мелкими кусочками, снимите колпачок заливного отверстия и затем, при работающем электроприборе, последовательно помещайте кусочки в чашу. Руку следует держать над отверстием. Периодически опорожняйте чашу.
- Не используйте блендер в качестве контейнера для хранения ингредиентов. Блендер следует опорожнять до и после использования.

- Не допускайте, чтобы объем смешиваемых продуктов превышал 1,6 л или 800 мл в случае взбивания пенящихся жидкостей, таких как молочные коктейли.
- Рецепты с однородной консистенцией – никогда не смешивайте твердые замороженные ингредиенты. До закладки в чашу их следует измельчить.
- Перед использованием во всех случаях убедитесь в том, что в крышке установлен фильтр

Советы

- При изготовлении майонеза поместите в блендер все продукты, за исключением масла. Извлеките пробку заливочного отверстия. Затем, когда машина будет работать, медленно влейте масло через отверстие в крышке.
- Для приготовления густых смесей, например паштетов и соусов, может потребоваться соскабливание смеси со стенок. Если смесь плохо перемешивается, добавьте жидкости.

Очистка

- Перед очисткой электроприбора обязательно отсоедините вилку от розетки и разберите электроприбор.
- Прежде чем отвернуть чашу от блока лопаток, опорожните ее.
- Мыть узлы и детали изделия в посудомоечной машине запрещается.

Блок электродвигателя

- Протрите блок сначала влажной, а затем сухой тканью.
- Шнур питания при необходимости можно укоротить, поместив часть его в отделение для хранения в задней части приводного блока 6.

Ножевой блок

- 1 Отсоедините блок с насадками от колбы, повернув его по часовой стрелке.
- 2 Снимите и вымойте уплотнительное кольцо.
- 3 Не прикасайтесь к острым ножам – промойте их с помощью щетки горячей водой с мылом, а затем тщательно ополосните под краном. **Не погружайте ножевой блок в воду.**

Прочие детали

Вымойте вручную и просушите.

Обслуживание и ремонт

- Поврежденный шнур питания электроприбора в целях безопасности подлежит замене на предприятии фирмы Kenwood или в фирменном сервисном центре Kenwood.

Если вам необходима консультация по поводу:

- использования электроприбора, а также
- обслуживания, приобретения запасных частей или ремонта свяжитесь с магазином, в котором вы приобрели электроприбор.