

# JVC



РУССКИЙ

中文

FRANÇAIS

عربي

فارسی

## D.I.S.T.

Digital Image Scaling Technology

# PD-Z50DX4

## CINEMA SURROUND

**PDP ЦВЕТНОЙ ТЕЛЕВИЗОР** ИНСТРУКЦИЯ ПО ЭКСПЛУАТАЦИИ

**PDP** 彩色電視機

使用說明書

**PDP TELEVISEUR COULEUR**

MANUEL D'INSTRUCTIONS

تلفزيون ملون PDP

تعليمات التشغيل

تلویزیون رنگی PDP

دفترچه راهنما



В соответствии с Законом Российской Федерации "О защите прав потребителей" срок службы (годности) данного товара "по истечении которого он может представлять опасность для жизни, здоровья потребителя, причинять вред его имуществу или окружающей среде" составляет семь (7) лет со дня производства. Этот срок является временем в течение которого потребитель данного товара может безопасно им пользоваться при условии соблюдения руководства по эксплуатации данного товара, проводя необходимое обслуживание, включающее замену расходных материалов и/или соответствующее ремонтное обеспечение в специализированном сервисном центре JVC.

Дополнительные косметические материалы к данному товару, поставляемые вместе с ним, могут храниться в течение двух (2) лет со дня его производства. Срок службы (годности), кроме срока хранения дополнительных косметических материалов, упомянутых в предыдущих двух пунктах, не затрагивает никаких других прав потребителя, в частности гарантийного свидетельства JVC, которое он может получить в соответствии с законом о правах потребителя или других законов, связанных с ним.

Благодарим Вас за покупку цветного телевизионного приемника JVC.  
Для правильного пользования Вашим телевизором просим внимательно ознакомиться с настоящим руководством, прежде чем Вы приступите к его эксплуатации.

**ПРЕДОСТЕРЕЖЕНИЕ: В ЦЕЛЯХ ПРЕДУПРЕЖДЕНИЯ ПОЖАРА И ПОРАЖЕНИЯ ЭЛЕКТРИЧЕСКИМ ТОКОМ НЕ ПОДВЕРГАЙТЕ ДАННОЕ УСТРОЙСТВО ВОЗДЕЙСТВИЮ ДОЖДЯ ИЛИ ВЛАГИ.**

## **ПРЕДОСТЕРЕЖЕНИЕ**

Всегда используйте шнуры питания, входящие в комплект поставки телевизора и приемника. В комплект поставки данного ТВ входят несколько шнуров питания. Используйте шнур питания, наиболее подходящий для применения в том районе, где вы живете, и вставляйте его в розетку, имеющую соответствующее заземление.

Если Вы не будете использовать шнур питания, входящий в комплект поставки, или будете вставлять его в розетку без соответствующего заземления, это может привести к поражению электрическим током.

## **ПРЕДОСТЕРЕЖЕНИЕ ПО НАСТОЛЬНОЙ УСТАНОВКЕ:**

Для обеспечения безопасности при чрезвычайной ситуации, такой, как землетрясение, и для предотвращения несчастных случаев, обязательно примите меры, препятствующие опрокидыванию телевизора.

- Пользуйтесь входящими в комплект поставки винтами для надежного крепления крючков к задней панели телевизора, и используйте имеющийся в продаже трос для крепления телевизора к жестким структурам, таким, как стены или колонны.
- Настольная подставка приобретается отдельно.

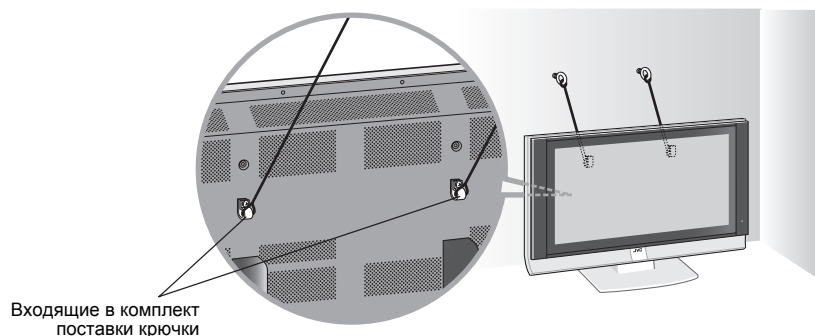

---

## **ПРЕДУПРЕЖДЕНИЕ:**

- Пользуйтесь только источниками электропитания, соответствующими указанным на устройстве спецификациям (переменный ток 110 – 240 В, 50/60 Гц).
  - Не допускайте повреждения вилки сети переменного тока и сетевого шнура.
  - Если Вы не пользуетесь телевизором в течение длительного времени, рекомендуется отключить его от сети переменного тока.
  - Аппарат не должен подвергаться воздействию капель или брызг, и на него нельзя ставить предметы, заполненные жидкостью, такие, как вазы.
-

## Рекомендации по соблюдению расстояний

Не допускайте неправильной установки устройства, и ни при каких обстоятельствах не располагайте телевизор в местах с недостаточной вентиляцией. При установке телевизора необходимо соблюдать рекомендации по расстоянию между телевизором и стеной, а также рекомендации по установке в ограниченном пространстве или в мебели. Соблюдайте минимальные расстояния, указанные для безопасной эксплуатации.

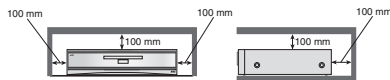
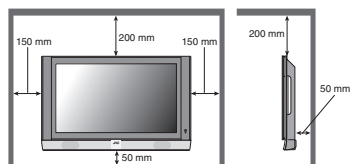

## Прожигание

Характерной особенностью плазменных дисплеев (PDP) является то, что если одно изображение показывается в течение длительного времени, часть изображения остается на экране (это называется прожиганием люминофора).

### Избегайте прожигания следующим образом.

- **Используйте функцию СДВИГ ИЗОБРАЖЕНИЯ.** Для предотвращения прожигания изображение на экране сдвигается вверх, вниз, влево или вправо через регулярные интервалы. Дополнительная информация приводится на странице 44.
- Даже если функция СДВИГ ИЗОБРАЖЕНИЯ отключена, изображение может сдвигаться вправо или влево при смене канала или входного сигнала.
- **Функция РЕЖ. ИЗОБР.** изначально установлена на значение **ЯРКИЙ**. Если только телевизор не работает в очень светлой комнате, рекомендуется изменить параметр функции РЕЖ. ИЗОБР. на **СТАНДАРТНЫЙ** или **МЯГКИЙ**. Это снизит вероятность прожигания плазменного дисплея и продлит срок его службы. См. “РЕЖ. ИЗОБР.” на странице 30.
- **Не выводите на экран статические изображения или фигуры в течение продолжительного периода времени.**

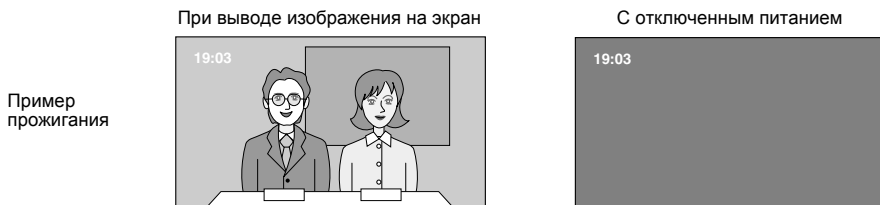

- Уменьшите **КОНТР.** и **ЯРКОСТЬ** в меню **ИЗОБРАЖЕНИЕ** (страница 30) при просмотре изображения.
- **Не выводите изображение на экран в течение длительных периодов времени в режиме НОРМАЛЬНЫЙ** (страница 19).  
Размер экрана обычно выбирается для обеспечения вывода изображения на весь экран. После просмотра в режиме **НОРМАЛЬНЫЙ**, при котором может возникнуть эффект “черного песка” в левой и правой частях экрана, рекомендуется изменить режим на **ПАНОРАМА** для вывода изображения на весь экран.

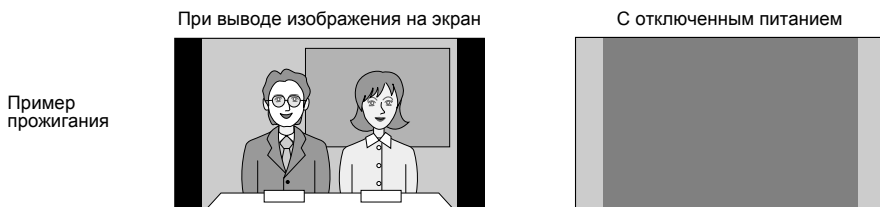

- **Не просматривайте изображения в течение длительного времени с использованием функции МУЛЬТИ ИЗОБР** (страница 21).

### Если произошло прожигание

Если произошло прожигание, попробуйте воспользоваться функцией **ОБНОВИТЬ** (страница 38). Если прожигание небольшое, оно может постепенно стать менее заметным.  
**Примечание:** Как только прожигание появилось, оно полностью никогда не исчезнет.

## Дефекты пикселей

В дисплеях PDP для отображения картинок используются наборы из минимальных элементов изображения ("пикселей"). Хотя более 99,99% таких элементов изображения работают без проблем, обратите внимание на то, что очень небольшое количество таких элементов может не загораться или гореть все время.

## Не устанавливайте телевизор вблизи электронного оборудования, которое восприимчиво к воздействию электромагнитных волн

Оно может стать причиной помех в изображении, звуке и т.д. В частности, не располагайте видеооборудование вблизи данного изделия.

## Влияние на инфракрасные устройства

Могут возникать помехи при использовании инфракрасных устройств, таких, как инфракрасные беспроводные головные телефоны.

## Несоблюдение следующих предостережений может привести к повреждению телевизионного приемника или пульта дистанционного управления.

### НЕ ДОПУСКАЙТЕ перекрытия вентиляционных отверстий на телевизоре.

(В случае перекрытия вентиляционных отверстий газетой, тканью и т.п., это будет препятствовать отводу тепла из телевизора.)

### НЕ УСТАНАВЛИВАЙТЕ какие-либо предметы на телевизор.

(напр., косметические или медицинские изделия, цветочные вазы, цветы в горшках, чашки и т.п.)

### НЕ ДОПУСКАЙТЕ попадания предметов или жидкости в отверстия корпуса телевизора.

(Попадание воды или другой жидкости в данное устройство может привести к возникновению пожара или поражению электрическим током.)

### НЕ ДОПУСКАЙТЕ установки открытых источников огня, напр., горящих свечей, на телевизор.

Поверхность экрана телевизора может легко повредиться. При обращении с телевизором следует соблюдать особую осторожность.

В случае загрязнения экрана телевизора, протрите его мягкой сухой ветошью. При этом не следует прилагать чрезмерное усилие.

Никогда не пользуйтесь химическими очистителями или моющими средствами для очистки экрана телевизора.

Так как обе стороны панели громкоговорителя можно легко поцарапать, очистку следует производить внимательно. Если панель громкоговорителя загрязнилась, вытрите ее мягкой очищающей тканью (такой, как ткань для очистки компакт-дисков).

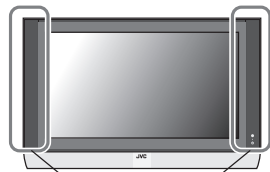

Панели громкоговорителя

В случае возникновения неисправности отключите устройство и вызовите мастера. Не пытайтесь устранить неисправность самостоятельно и не снимайте заднюю крышку корпуса.

## Демонстрация PICTURE MANAGEMENT

Для запуска демонстрации PICTURE MANAGEMENT:

Для отображения строки меню нажмите кнопку **MENU**. Затем нажмите желтую кнопку.

На экране появится изображение, разделенное на два участка (функция PICTURE MANAGEMENT включена и функция PICTURE MANAGEMENT выключена).

Для отключения демонстрации PICTURE MANAGEMENT:

Нажмите желтую кнопку, кнопку **BACK**, кнопки **CHANNEL**  $\vee/\wedge$  или любую цифровую кнопку.

# СОДЕРЖАНИЕ

<b>Проверка содержимого упаковок.....</b>	<b>6</b>	<b>Меню ИЗОБРАЖЕНИЕ .....</b>	<b>30</b>
<b>Подготовка телевизора к работе.....</b>	<b>7</b>	РЕЖ. ИЗОБР.....	30
Установка.....	7	КОНТР.....	30
Установка батареек в пульт		ЯРКОСТЬ.....	30
дистанционного управления.....	7	ЧЕТКОСТЬ.....	30
<b>Соединения .....</b>	<b>8</b>	ЦВЕТ.....	30
Схема подключения.....	8	НАСЫЩ.....	30
Подключение телевизора и приемника.....	9	БАЛАНС БЕЛОГО.....	30
Подключение антенны и		ФУНКЦИИ.....	31
видеомагнитофона (ВКМ).....	9	<b>Меню ЗВУК .....</b>	<b>34</b>
Подключение шнура питания к розетке		СТЕРЕО / I • II.....	34
сети переменного тока.....	11	НИЗКИЕ.....	34
<b>Первоначальная установка</b>		ВЫСОКИЕ.....	34
<b>  параметров (настройка).....</b>	<b>12</b>	БАЛАНС.....	34
<b>Кнопки на телевизоре и их</b>		ОКРУЖАЮЩИЙ ЗВУК.....	34
<b>  назначение .....</b>	<b>14</b>	А.Н.В. (Активный гипербас).....	34
Включение телевизора из режима		ВВЕ.....	35
готовности к работе.....	14	ГРОМКОГОВОР.....	35
Выбор телевизионного канала.....	15	<b>Меню ФУНКЦИИ.....</b>	<b>36</b>
Регулировка громкости.....	15	SLEEP-ТАЙМЕР.....	36
Использование меню.....	15	ИД НОМЕР.....	36
<b>Кнопки на пульте дистанционного</b>		ВНЕШНИЙ ВИД.....	37
<b>  управления и их назначение .....</b>	<b>16</b>	ГОЛУБОЙ ФОН.....	38
Включение или выключение телевизора		ЗАПРЕТ ДЕТЯМ.....	38
из режима готовности к работе.....	16	АВТО ВЫКЛЮЧЕНИЕ.....	38
Выберите ТВ канал и просматривайте		ОБНОВИТЬ.....	38
изображения с внешних устройств ...	17	ЛЮБИМЫЕ НАСТРОЙКИ.....	38
Регулировка громкости.....	18	<b>Меню НАСТРОЙКА .....</b>	<b>39</b>
Функция отображения.....	18	АВТО.....	39
Функция ZOOM.....	19	ИЗМЕНИТЬ/РУЧНАЯ.....	39
Функция ОКРУЖАЮЩИЙ ЗВУК.....	20	ЯЗЫК.....	43
Использование функции		VIDEO-1/VIDEO-3.....	43
ЗАМОРОЗИТЬ.....	20	AI УРОВЕНЬ.....	43
Использование функции		ЯЗЫК ТЕЛТЕКСТА.....	44
МУЛЬТИ ИЗОБР.....	21	СДВИГ ИЗОБРАЖЕНИЯ.....	44
Функция ВОЗВРАТ КАНАЛА и функция		НАСТРОЙКА HDMI.....	44
Возврата.....	22	<b>Отображение компьютерного</b>	
Функция избранных каналов.....	23	<b>  экрана .....</b>	<b>45</b>
Управление проигрывателем DVD фирмы		Подключение к компьютеру.....	45
JVC.....	24	Просмотр изображений с компьютера ...	45
<b>Функция Телетекста.....</b>	<b>25</b>	Таблица сигналов для каждого типа	
Основные принципы работы.....	25	компьютера.....	45
Работа в режиме Списков.....	25	<b>Подключение дополнительных</b>	
Длительный просмотр телетекста.....	26	<b>  устройств .....</b>	<b>46</b>
Подстраницы.....	26	Подключение внешнего оборудования....	46
Вызов скрытого текста.....	26	Использование разъема HDMI.....	50
Размер текста.....	26	<b>Номера КАН./КАБ. ....</b>	<b>52</b>
Указатель.....	27	<b>Обнаружение и устранение</b>	
Отмена.....	27	<b>  неисправностей .....</b>	<b>53</b>
<b>Работа с меню телевизора.....</b>	<b>28</b>	<b>Технические характеристики .....</b>	<b>55</b>
Основные принципы работы.....	28		

# Проверка содержимого упаковок

Проверьте наличие всех компонентов. Если какие-либо компоненты отсутствуют, немедленно свяжитесь с Вашим дилером.

Дисплей	1
Приемник	1
Системный кабель	1
Пульт дистанционного управления	1 (RM-C1830)
Батарейки типа AA/R6	2 (используются для проверки функционирования)
Крючки	2 (для предотвращения падения телевизора)
Крепежные винты	2 (для крепления крючков)
Шнуры питания	Используйте шнур питания, который больше всего подходит для Вашего района.

**Примечание: Настольная подставка и комплект настенного крепления приобретаются отдельно.**

# Подготовка телевизора к работе

- При подъеме телевизора обязательно попросите кого-либо помочь Вам. Телевизор слишком тяжел, чтобы поднимать его самостоятельно. Если телевизор упадет, это приведет к травмам и повреждениям.

## Установка

Прикрепите настольную подставку или скобы для настенного крепления (приобретаются отдельно) к телевизору.

- Пользуйтесь исключительно принадлежностями, утвержденными компанией JVC для Вашей модели.

### Предостережение по устройству настенного крепления:

- Во избежание несчастных случаев, установку Вашего телевизора должен осуществлять только уполномоченный персонал по обслуживанию. Не пытайтесь установить телевизор самостоятельно.
- Мы продаем данный продукт, подразумевая, что он будет собираться и устанавливаться квалифицированным персоналом по обслуживанию.
- Пожалуйста, перед началом установки прочтите инструкцию к устройству для настенного крепления для предотвращения несчастных случаев.
- Мы не несем ответственность за какую-либо неправильную сборку, неправильное настенное крепление, ненадежное настенное крепление, неправильное использование, изменения или стихийные бедствия.

### Меры предосторожности при установке

- Не наклоняйте ТВ вправо или влево или назад.
- Устанавливайте ТВ в углу на стену или на пол, следя за тем, чтобы шнуры были свободными.
- При работе ТВ будет выделять небольшое количество тепла. Для обеспечения удовлетворительного охлаждения обеспечьте достаточно места около телевизора. См. “Рекомендации по соблюдению расстояний” на странице 2.

## Установка батареек в пульт дистанционного управления

Используйте две батарейки типа AA/R6 с сухими элементами. Вставьте батарейки стороной, отмеченной  $\ominus$ , соблюдая полярность  $\oplus$  и  $\ominus$ .

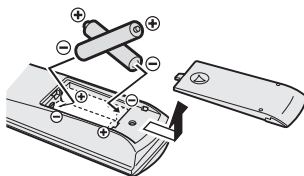

- Соблюдайте меры предосторожности, указанные на батарейках.
- Срок службы батареек – от шести месяцев до одного года, в зависимости от степени использования пульта дистанционного управления.
- Батарейки, поставляемые в комплекте с телевизором, предназначены только для установки и проверки Вашего телевизора, просим заменить их по мере необходимости.
- Если пульт управления не работает должным образом, замените батарейки.

# Соединения

## Предостережение

- Перед выполнением соединений выключите все устройства, в том числе телевизор.

## Схема подключения

РУССКИЙ

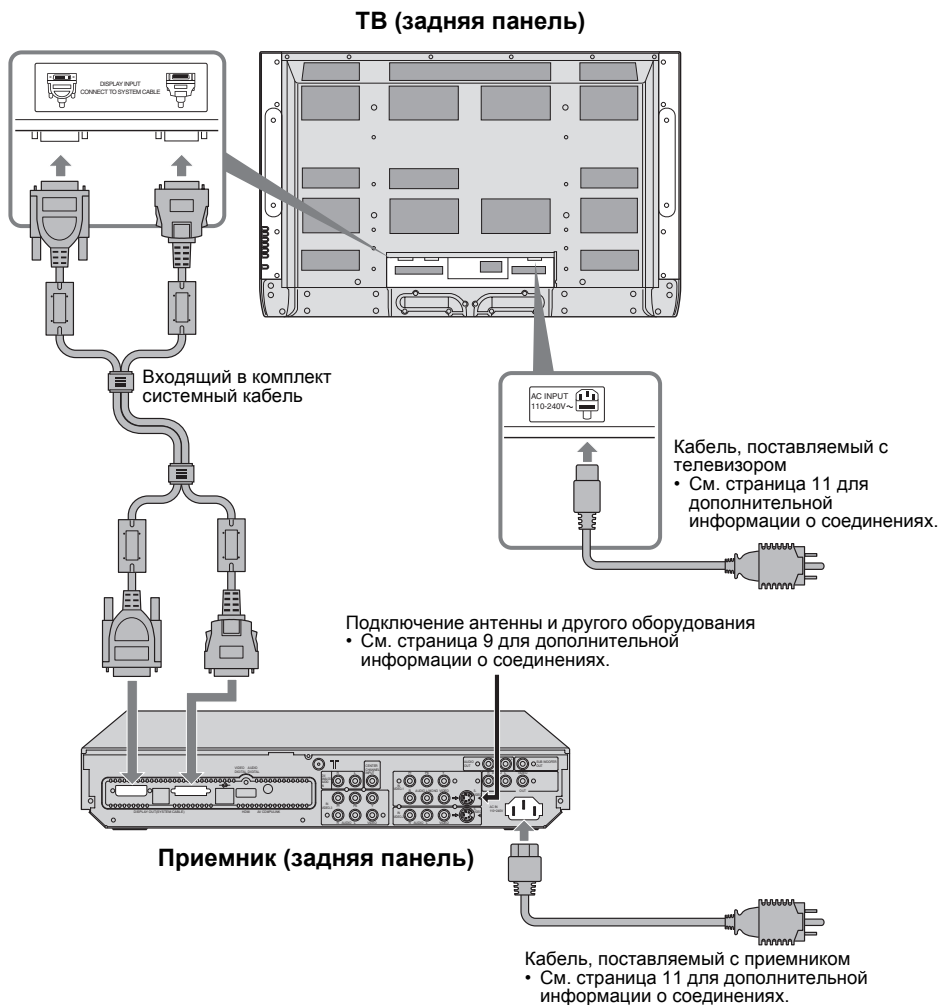

## Подключение телевизора и приемника

Для подключения телевизора к приемнику используйте входящий в комплект поставки системный кабель. Два соединителя имеют разную форму. Убедитесь в том, что штырьки в соединителе ① расположены правильно, вставьте соединитель в гнездо и затяните винты слева и справа для закрепления соединителя на месте. Надавите на соединитель ②, чтобы он встал на место, до его фиксации.

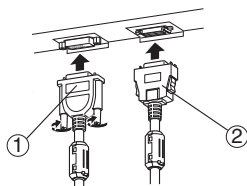

### Отключение системного кабеля

Освободите соединитель ①, открутив винты слева и справа, и вынув его из розетки.

Освободите соединитель ②, вынув его из розетки, одновременно нажимая на кнопки освобождения с обеих сторон.

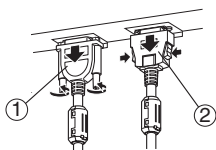

## Подключение антенны и видеомагнитофона (ВКМ)

- Антенный кабель в комплект поставки не входит. Используйте коаксиальный кабель сопротивлением 75 Ом хорошего качества.
- Перед подключением, прочитайте руководство, поставляемое в комплекте с ВКМ.

### ■ Если Вы не подключаете ВКМ (см. рис. А):

Подключите антенный кабель к антенному гнезду данного приемника.

Рис. А

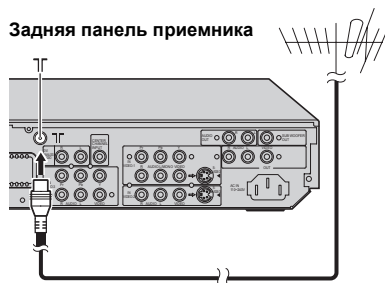

■ Если Вы подключаете ВКМ (см. рис. В):

1 Подключите антенный кабель ко входному гнезду антенны на ВКМ и соедините ВКМ и приемник с использованием еще одного антенного кабеля

2 Соедините разъем VIDEO OUT (вывод видео) на ВКМ и разъем VIDEO приемника с помощью кабеля видеосигнала

**Для подключения ВКМ к приемнику с помощью кабеля S-ВИДЕО:**

Соедините разъем S-ВИДЕО OUT (вывод S-ВИДЕО) на ВКМ и разъем S приемника с помощью кабеля S-ВИДЕО (А), вместо использования кабеля видеосигнала.

3 Соедините разъемы AUDIO OUT (вывод аудио L/R) на ВКМ и разъемы AUDIO приемника (L и R) с помощью кабеля аудиосигнала

- Если вывод аудио ВКМ является моносигналом, соедините штекер AUDIO OUT (вывод аудио) на ВКМ и штекер VIDEO-1 AUDIO L/MONO приемника с помощью кабеля аудиосигнала.
- Для подключения дополнительного оборудования см. раздел “Подключение внешнего оборудования” на странице 46.
- Для подключения дополнительной аудиоаппаратуры см. раздел “Подключение акустических колонок/усилителя” на странице 47.

■ Задняя стенка приемника

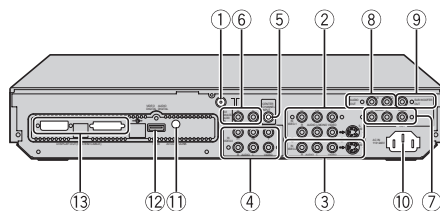

- ① Гнездо подключения антенны
- ② Разъем VIDEO-1 (страница 46)
- ③ Разъем VIDEO-2 (страница 46)
- ④ Разъем VIDEO-3 (страница 46)
- ⑤ Разъем CENTER CHANNEL INPUT (страница 47)
- ⑥ Разъем AUDIO IN (страница 50)
- ⑦ Разъем OUT (страница 46)
- ⑧ Разъем AUDIO OUT (страница 47)
- ⑨ Разъем SUBWOOFER OUT (страница 47)
- ⑩ ВХОД ПЕРЕМ. ТОКА (страница 11)
- ⑪ Разъем AV COMPU LINK (страница 48)
- ⑫ Разъем HDMI (страница 50)
- ⑬ Разъем DISPLAY OUT (страница 8)

Рис. В

Задняя панель приемника

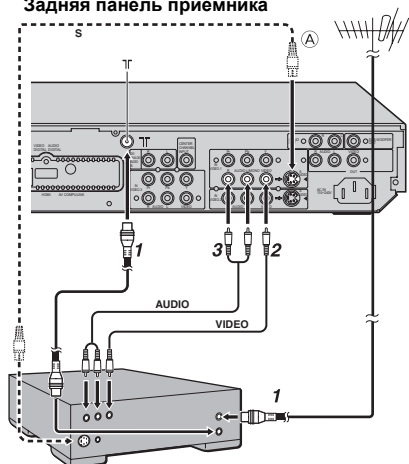

## Подключение шнура питания к розетке сети переменного тока

Вставьте штекер сетевого шнура телевизора и приемника в розетку сети переменного тока.

### Предостережение

- Пользуйтесь только источниками электропитания, соответствующими указанным на устройстве спецификациям (переменный ток 110 – 240 В, 50/60 Гц).
- Если Вы не будете использовать шнур питания, входящий в комплект поставки, или будете вставлять его в розетку без соответствующего заземления, это может привести к поражению электрическим током.

Используйте входящий в комплект поставки шнур питания, который больше всего подходит для того района, в котором Вы живете.

Вставьте штекер питания переменного тока в розетку с соответствующим заземлением.

### Задняя панель телевизора

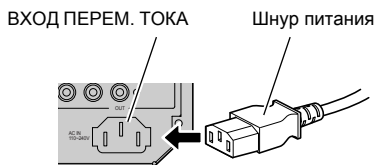

### Задняя панель приемника

# Первоначальная установка параметров (настройка)

После первого включения телевизора он переходит в режим исходной установки параметров, и на экране появляется логотип JVC. Для установки исходных параметров выполните инструкции, приводимые на экране.

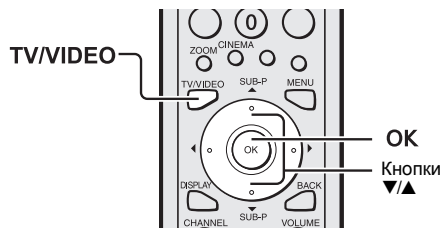

## 1 Нажмите кнопку на приемнике

Индикатор питания загорится синим цветом, и появится логотип компании JVC.

### Телевизор (передняя часть)



### Приемник (передняя часть)

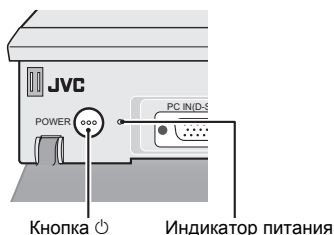

- Если логотип JVC не появится, значит, Ваш телевизор уже включали в первый раз: воспользуйтесь функциями “ЯЗЫК”, “ЯЗЫК ТЕЛЕТЕКСТА” и “АВТО” для установки исходных параметров. См. раздел “Меню НАСТРОЙКА” на странице 39.

## 2 Нажмите кнопку **OK**

Отображается меню LANGUAGE.

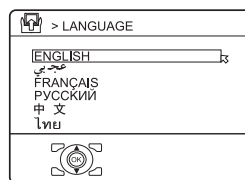

## 3 Нажмите кнопки / для выбора пункта РУССКИЙ. Затем нажмите кнопку **OK**

Появляется меню ЯЗЫК ТЕЛЕТЕКСТА. Установите группу языка телетекста, соответствующую языку программы телетекста, которую Вы хотите просмотреть. См. раздел “ЯЗЫК ТЕЛЕТЕКСТА” на странице 44.

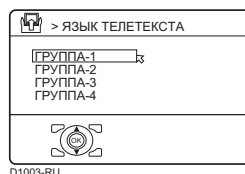

#### 4 Выберите группу с помощью кнопок ▼/▲. Затем нажмите кнопку **OK**

Функция АВТО включится.

Принимаемые телевизионные каналы будут автоматически записаны в списке номеров каналов (ПРОГ.).

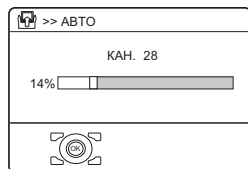

D0004-RU

- Чтобы отключить функцию АВТО, нажмите кнопку **OK**.

#### 5 После регистрации ТВ каналов в списке каналов (ПРОГ.) появляется меню **ИЗМЕНИТЬ**



D0038-RU

- Вы можете приступить к редактированию списка каналов (ПРОГ.) с помощью функции ИЗМЕНИТЬ/РУЧНАЯ. См. раздел “ИЗМЕНИТЬ/РУЧНАЯ” на странице 39.
- Если ТВ канал, который Вы желаете смотреть, не сохранен под номером в списке каналов (ПРОГ.), Вы можете зарегистрировать его с помощью функции РУЧНАЯ. См. раздел “ИЗМЕНИТЬ/РУЧНАЯ” на странице 39.
- Функция АВТО не сохраняет ТВ канал под номером канала ПРОГ. 0 (AV).
- Если Вам не нужно использовать функцию ИЗМЕНИТЬ/РУЧНАЯ, нажмите кнопку **OK** для закрытия меню ИЗМЕНИТЬ.

**Теперь настройка завершена.  
Наслаждайтесь своим новым телевизором JVC!**

# Кнопки на телевизоре и их назначение

## Телевизор (передняя часть)

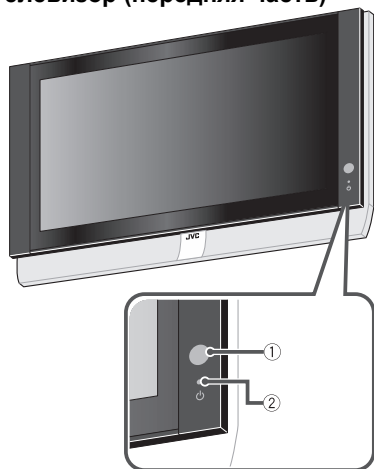

См. дополнительные сведения на страницах, указанных в скобках.

- ① Сенсор дистанционного управления
- ② Индикатор питания (страница 12)
- ③ Кнопка TV/VIDEO (страница 28)
- ④ Кнопка MENU/OK (страница 28)
- ⑤ Кнопки CHANNEL  $\nabla/\blacktriangle$   
Кнопки  $\nabla/\blacktriangle$  (страница 28)
- ⑥ Кнопки VOLUME  $-/+$   
Кнопки  $\blacktriangleleft/\blacktriangleright$  (страница 28)
- ⑦ Кнопка  $\odot$  (питание)
- ⑧ Кнопка TV
- ⑨ Кнопки CH  $-/+$
- ⑩ Кнопка VIDEO
- ⑪ Кнопка PC/HDMI
- ⑫ Разъем VIDEO-4 (страница 46)
- ⑬ Гнездо подключения головных телефонов (страница 46)
- ⑭ Разъем PC IN (D-SUB) (страница 45)
- ⑮ Кнопка POWER

## ТВ (задняя панель)

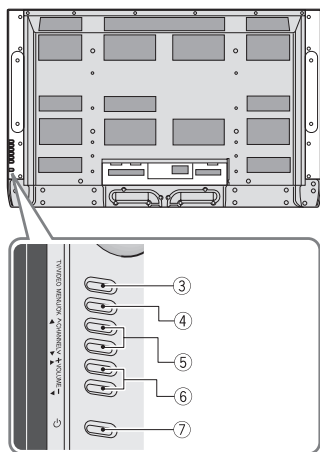

## Включение телевизора из режима готовности к работе

**Включение телевизора из режима готовности осуществляется с помощью кнопки  $\odot$  кнопок CHANNEL  $\nabla/\blacktriangle$  телевизора или кнопки POWER приемника.**

При включении телевизора индикатор питания загорается синим цветом.

- Телевизор не включается нажатием кнопок приемника CH  $-/+$ .

**Для выключения телевизора:**

Еще раз нажмите кнопку  $\odot$ .

Индикатор питания отключается.

## Предостережение

- Кнопка  $\odot$  на телевизоре не изолирует телевизор полностью от сети переменного тока. Если Вы не намерены пользоваться телевизором в течение длительного времени, отключите штекер сетевого шнура от розетки сети переменного тока.

## Приемник (передняя часть)



Как открыть крышку

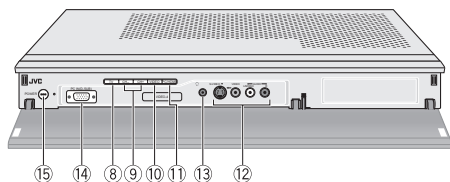

---

## Выбор телевизионного канала

---

На телевизоре:

Нажмите кнопки **CHANNEL**  $\vee/\wedge$ , чтобы выбрать номер канала (ПРОГ.) или разъема **VIDEO**.

Нажмите кнопку **TV/VIDEO** для выбора разъема **VIDEO**.

На приемнике:

Нажмите кнопки **CH**  $-/+$ , чтобы выбрать номер канала (ПРОГ.).

Нажмите кнопку **VIDEO** для выбора разъема **VIDEO**.

Нажмите кнопку **PC/HDMI** для выбора разъема **PC** или **HDMI**.

Для возврата к **TB** каналу нажмите кнопку **TV**.

---

## Регулировка громкости

---

Нажмите кнопки **VOLUME**  $-/+$

На экране появляется индикатор уровня громкости.

---

## Использование меню

---

Используйте кнопку **MENU/OK**

См. “Работа с меню телевизора” (см. страница 28) для информации об использовании меню.

# Кнопки на пульте дистанционного управления и их назначение

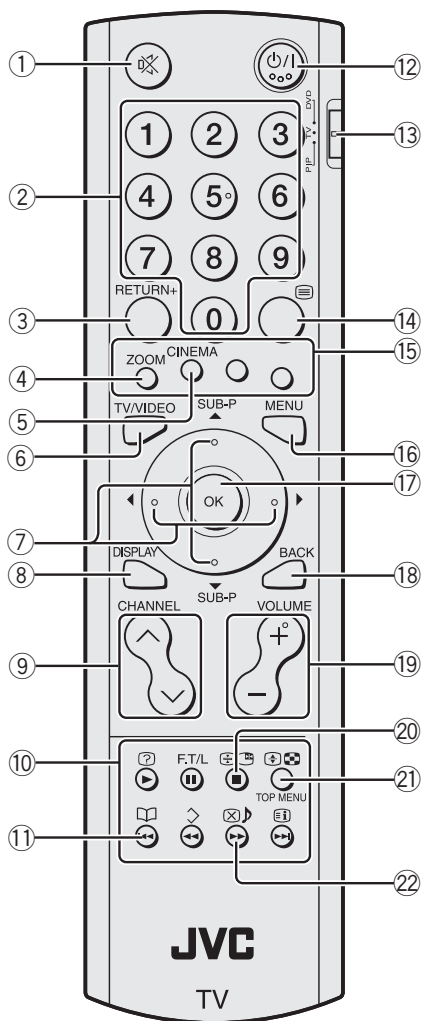

- ① Кнопка выключения звука
- ② Цифровые кнопки
- ③ Кнопка **RETURN+**
- ④ Кнопка **ZOOM**
- ⑤ Кнопка **CINEMA**
- ⑥ Кнопка **TV/VIDEO**
- ⑦ Кнопки **◀/▶/▼/▲**
- ⑧ Кнопка **DISPLAY**
- ⑨ Кнопки **CHANNEL** **∨/∧**
- ⑩ Кнопки управления VCR/DVD/телетекстом
- ⑪ Кнопка (избранное)
- ⑫ Кнопка **⏻/⏼** (готовность к работе)
- ⑬ Переключатель PIP/TV/DVD
- ⑭ Кнопка (текст)
- ⑮ Цветные кнопки
- ⑯ Кнопка **MENU**
- ⑰ Кнопка **OK**
- ⑱ Кнопка **BACK**
- ⑲ Кнопки **VOLUME** **-/+**
- ⑳ Кнопка (фиксация)
- ㉑ Кнопка (мульти)
- ㉒ Кнопка (выбор)

## Включение или выключение телевизора из режима готовности к работе

Нажмите кнопку **⏻/⏼** (готовность к работе) для включения или выключения телевизора

При включении телевизора индикатор питания загорается синим цветом.

- Питание может включаться с помощью кнопок **CHANNEL** **∨/∧** или цифровых кнопок.

Чтобы включить или выключить телевизор, установите переключатель PIP/TV/DVD на пульте дистанционного управления в положение TV и нажмите кнопку **⏻/⏼**.

Если переключатель PIP/TV/DVD на пульте дистанционного управления установлен в положение DVD, включение или выключение телевизора не производится даже при нажатии кнопки **⏻/⏼**.

## Выберите ТВ канал и просматривайте изображения с внешних устройств

- С помощью цифровых кнопок: Введите номер (ПРОГ.) канала с помощью цифровых кнопок.

Пример:

- ПРОГ. 6 → нажмите **6**.
- ПРОГ. 12 → нажмите **1** и **2**.

- С помощью кнопок **CHANNEL**  $\nabla/\wedge$ :  
Нажмите кнопки **CHANNEL**  $\nabla/\wedge$  для выбора желаемого канала (ПРОГ.) или разъема VIDEO.

- С помощью кнопки **TV/VIDEO**:  
С помощью кнопки **TV/VIDEO** выберите разъем VIDEO.

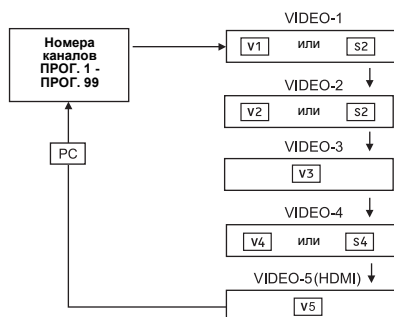

- Если изображение является нечетким, или отсутствует цвет, выполните процедуру “СИСТ ЦВЕТНОСТИ” на странице 32.
- В случае плохого звукового сопровождения при нормальном изображении ТВ канала: Измените вариант установки функции СИСТЕМА с помощью функции РУЧНАЯ в соответствии с инструкциями раздела “ИЗМЕНИТЬ/РУЧНАЯ” на странице 39.

- Так как данный телевизор предназначен для максимального использования разрешения оригинального источника видеосигнала, движения могут выглядеть неестественными, если видеосигнал подается на вход с компонентными сигналами 576p с прогрессивной разверткой. Если это произойдет, измените настройку выхода подключенного устройства на выход компонентного сигнала 576i с чересстрочной разверткой. Дополнительная информация приводится в инструкциях к устройству.
- Звук ПК такой же, как и звук VIDEO-4.

### Для возврата к ТВ каналу:

Нажмите кнопку **TV/VIDEO**, кнопки **CHANNEL**  $\nabla/\wedge$  или цифровые кнопки.

### Порядок применения канала номер ПРОГ. 0 (AV):

Если телевизор и ВКМ соединены только антенным кабелем, выбор канала номер ПРОГ. 0 (AV) позволяет просматривать изображение с ВКМ. Установите самостоятельно канал RF видеомagneитофона на канал номер ПРОГ. 0 (AV). См. раздел “ИЗМЕНИТЬ/РУЧНАЯ” на странице 39.

## Регулировка громкости

Уровень громкости регулируется с помощью кнопок **VOLUME**  $-/+$ .

На экране появляется индикатор уровня громкости, и громкость изменяется при нажатии кнопок **VOLUME**  $-/+$ .

### ■ Отключение звука

Нажмите кнопку  (выключение звука) для того, чтобы выключить звук.

При повторном нажатии кнопки  (выключение звука) звук восстанавливается с прежним уровнем громкости.

## Функция отображения

Вы можете отобразить номер канала просматриваемой в данный момент программы или ПРОГ. ЛИСТ. Воспользовавшись списком ПРОГ. ЛИСТ, Вы можете выбрать канал или разъем VIDEO.

**Чтобы отобразить необходимые сведения, нажмите кнопку DISPLAY.**

При нажатии кнопки **DISPLAY** отображение изменяется следующим образом:

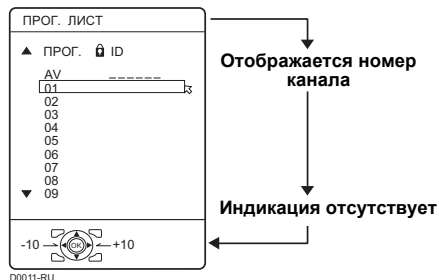



**При отображении номера канала:** Отображается номер просматриваемого канала и его название (если оно зарегистрировано) или номер разъема VIDEO.

### ПРОГ. ЛИСТ:

Отображается список номеров каналов (ПРОГ.) и разъемов VIDEO.

При нажатии кнопки **OK** после выбора номера канала (ПРОГ.) или разъема VIDEO вместе с кнопками  $\leftarrow/\rightarrow/\nabla/\blacktriangle$  будет отображаться выбранная программа или разъем VIDEO.

- Для тех номеров каналов (ПРОГ.), для которых установлена функция ИД НОМЕР, на экране появляется символ  (ИД НОМЕР). См. раздел "ИД НОМЕР" на странице 36.
- Разъемы VIDEO указаны после канала номер ПРОГ. 99.
- Для номеров каналов (ПРОГ.), зарегистрированных в качестве избранного канала, отображается значок  (избранное). См. раздел "Функция избранных каналов" на странице 23.

## Функция ZOOM

Вы можете изменить размер экрана в соответствии с форматом изображения. Выберите оптимальный вариант из следующих режимов ZOOM.

- Режим ZOOM фиксируется как **ПОЛНОСТЬЮ** при использовании ТВ в качестве экрана для ПК.

### АВТО:

Если в сигнал вещания или в сигнал внешнего устройства включен сигнал WSS (широкоформатный сигнал), который отображает формат изображения, телевизор автоматически переключается из режима ZOOM в режим 16:9 ZOOM или режим ПОЛНОСТЬЮ, в зависимости от сигнала WSS.

Если сигнал WSS не включен, изображение отображается в соответствии с режимом ZOOM, установленным с помощью функции 4:3 АВТ ZOOM.

- Для информации о функции 4:3 АВТ ZOOM см. раздел “4:3 АВТ ZOOM” на странице 33.
- Если режим АВТО (WSS) работает неправильно в связи с плохим качеством сигнала WSS, или если Вы хотите изменить режим ZOOM, нажмите кнопку **ZOOM** и включите другой режим ZOOM.

### НОРМАЛЬНЫЙ:

Используется для просмотра изображения нормального формата (формат 4:3) без изменений.



### ПАНОРАМА:

Данный режим “растягивает” левую и правую границы нормального изображения (формат 4:3), не нарушая его естественность.

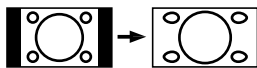

- Верхняя и нижняя границы изображения слегка подрезаны.

### 16:9 ZOOM:

Данный режим увеличивает широкоэкранное изображение (формат 14:9) до верхней и нижней границ экрана.



### 16:9 ZOOM:

Данный режим увеличивает широкоэкранное изображение (формат 16:9) до заполнения экрана.



### 16:9 ZOOM СУБТИТРЫ:

Данный режим увеличивает широкоэкранное изображение (формат 16:9) с субтитрами до заполнения экрана.

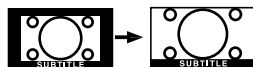

### ПОЛНОСТЬЮ:

Данный режим пропорционально “растягивает” левую и правую границы нормального изображения (формат 4:3) до заполнения широкого экрана телевизора.

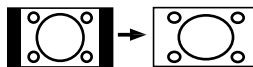

- При просмотре изображений формата 16:9, сжатых до нормального изображения (формат 4:3), используйте режим ПОЛНОСТЬЮ для восстановления изображения в первоначальном виде.

## ■ Выбор режима ZOOM

- 1 Нажмите кнопку **ZOOM** для вызова на экран меню **ZOOM**

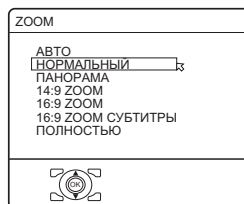

00009-RU

- 2 С помощью кнопок **▼/▲** выберите режим **ZOOM**. Затем нажмите кнопку **OK**

Изображение расширяется, и приблизительно через 5 секунд на экране показывается выбранный режим ZOOM.

- Режим ZOOM может переключаться автоматически по сигналу управления с внешнего устройства. Если Вы желаете вернуться к предыдущему режиму ZOOM, выберите желаемый режим ZOOM повторно.
- Режим ZOOM фиксируется в значении ПОЛНОСТЬЮ при просмотре сигнала изображения 1080i, поступающего с разъема HDMI.

### ■ Регулировка размера видимого изображения

Если субтитры или верхняя (нижняя) граница изображения оказались подрезанными, Вы можете отрегулировать размер видимого изображения самостоятельно.

#### 1 Нажмите кнопку **ZOOM**

Появляется меню ZOOM.

#### 2 Нажмите кнопку **OK** для вызова на экран индикатора режима **ZOOM**

Появится индикатор.





#### 3 Когда он отображается, нажмите кнопки **▼/▲** для изменения положения изображения

- Регулировка размера видимого изображения в режимах **НОРМАЛЬНЫЙ** и **ПОЛНОСТЬЮ** не предусмотрена.

Регулировка размера видимого изображения сохраняется даже после изменения ТВ канала.

Однако она отменяется при осуществлении следующих действий.

- Выключение/включение питания
- Изменение режима **ZOOM**
- Нажатие кнопки  (Мульти), кнопки  (Фиксация) или кнопки  (Текст)
- Переключение режимов телевизора **TV** и **VIDEO**

## Функция **ОКРУЖАЮЩИЙ ЗВУК**

Вы можете прослушивать звуковое сопровождение в режиме объемного звучания.

- Эта функция не работает при прослушивании с помощью головных телефонов.

### Нажмите кнопку **CINEMA** для выбора одного из режимов **ОКРУЖАЮЩИЙ ЗВУК**

#### **ВЫСОКИЙ/НИЗКИЙ:**

Если Вы прослушиваете стереозвук, выберите режим **ВЫСОКИЙ** или **НИЗКИЙ**. Вы можете наслаждаться звуком, подобным звуковому эффекту в театре. При сочетании функций **A.H.V.** и **ВВЕ**, Вы можете прослушивать более мощный звук.

- Если Вы установите функцию **ОКРУЖАЮЩИЙ ЗВУК** в режим **ВЫСОКИЙ**, может появиться небольшое искажение звука. Если это произойдет, переключитесь в режим **НИЗКИЙ**. Эффект функций **ОКРУЖАЮЩИЙ ЗВУК** будет менее заметным, но искажение громкости исчезнет.

#### **МОНО:**

Выберите режим **МОНО** при прослушивании монофонического звука. Вы можете прослушивать объемное звучание, подобное стереозвуку.

#### **ВЫКЛ.:**

Функция **ОКРУЖАЮЩИЙ ЗВУК** отключается.

- Вы можете выбрать режим **ОКРУЖАЮЩИЙ ЗВУК** с помощью “Меню **ЗВУК**” (см. страница 34).

## Использование функции **ЗАМОРОЗИТЬ**

Вы можете зафиксировать изображение просматриваемого в текущий момент канала.

#### 1 Установите переключатель **PIP/TV/DVD** в положение **PIP**

При использовании функции **ЗАМОРОЗИТЬ** установите переключатель **PIP/TV/DVD** в положение **PIP**.

#### 2 Нажмите кнопку

Появится неподвижный снимок текущего изображения.

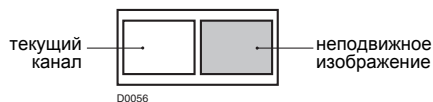

### Для отмены функции ЗАМОРОЗИТЬ:



Нажмите кнопку , кнопки **CHANNEL**  $\vee/\wedge$  или цифровые кнопки.

- Функция ЗАМОРОЗИТЬ не работает при отображении второстепенного изображения.
- неподвижное изображение нельзя вывести из телевизора на внешнее устройство.
- Функция ЗАМОРОЗИТЬ не работает с изображениями сигнала ПК и HDMI.

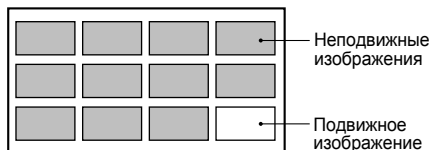
### мульти-режим с 12 изображениями:



D0058

- Если установлен мульти-режим с двумя изображениями, Вы можете просматривать ТВ программу и изображение с внешнего устройства. Просмотр ТВ программы более чем на одном экране одновременно невозможен.
- Если установлен мульти-режим с двенадцатью изображениями, просмотр изображений с внешних устройств невозможен.
- Когда установлен мульти-режим с двумя изображениями, можно сменить главное изображение путем нажатия кнопок **CHANNEL**  $\vee/\wedge$ . Для смены второстепенного изображения можно воспользоваться кнопками  $\nabla/\blacktriangle$ . Если установлен мульти-режим с двенадцатью изображениями, переход к следующему или предыдущим 12 экранам можно выполнить путем нажатия кнопок **CHANNEL**  $\vee/\wedge$ .
- Если установлен мультирежим с двумя изображениями, звук главного изображения из громкоговорителя ТВ можно изменить на звук второстепенного изображения нажатием кнопки , когда переключатель PIP/TV/DVD установлен в положение PIP. (Отметка громкоговорителя переместится с главного изображения на второстепенное.) При повторном нажатии кнопки  звук снова поменяется на звук главного изображения. При подключении головных телефонов, Вы можете прослушивать звук изображения с той стороны, где имеется отметка головных телефонов. Громкоговоритель ТВ звук не издает.
- Изображения с разъема VIDEO-1 (или VIDEO-3) нельзя отобразить как второстепенное изображение, если значение VIDEO-1 (или VIDEO-3), установлено на КОМПОНЕНТНЫЙ (см. страница 43).
- Функция МУЛЬТИ ИЗОБР не работает с сигналами ПК и HDMI.

## Использование функции МУЛЬТИ ИЗОБР

### 1 Установите переключатель PIP/TV/DVD в положение PIP

При использовании функции МУЛЬТИ ИЗОБР установите переключатель PIP/TV/DVD в положение PIP.

### 2 Нажмите кнопку

Отображается меню МУЛЬТИ ИЗОБР.

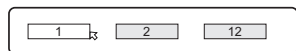

D0101

### 3 Выберите количество экранов с помощью кнопок $\blacktriangle/\blacktriangleleft$ , а затем нажмите кнопку ОК



D0102

Выберите для возврата к режиму с одним экраном.



D0103

Выберите для перехода к мульти-режиму с двумя изображениями.



D0104

Выберите для перехода к мульти-режиму с двенадцатью изображениями.

### мульти-режим с 2 изображениями:

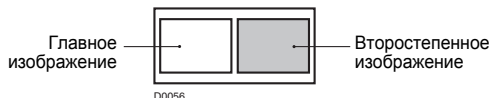

D0056

При использовании сигналов 1080i и 720p экран разделяется на две части, как показано ниже.

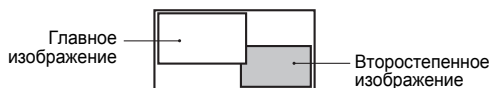

D1056

- В мульти-режиме с двенадцатью изображениями нажмите кнопки ◀/▶/▼/▲, чтобы выбрать необходимое изображение для просмотра, а затем нажмите кнопку **OK** для развертывания этого изображения на полный экран.
- Функция ГОЛУБОЙ ФОН не работает, если используется функция МУЛЬТИ ИЗОБР.
- Функция ZOOM не работает, если используется функция МУЛЬТИ ИЗОБР.

### Для возврата из мульти-режима к режиму с одним экраном:

Нажмите кнопку , нажмите кнопки ◀/▶, чтобы выбрать один экран, а затем нажмите кнопку **OK**.

- Нажатие кнопки **TV/VIDEO** также приведет к возврату в режим отображения с одним экраном.

- Когда Вы выключите ТВ, регистрация “Канала возврата” отменяется.
- Если Вы хотите просматривать “Канал возврата” и другой ТВ канал попеременно, сначала выберите другой канал, кроме “Канала возврата”. Затем нажмите кнопку **RETURN+** для переключения канала на “Канал возврата”. Так Вы сможете смотреть два канала попеременно, нажимая кнопку **RETURN+**.

### ■ Функция Возврата

ТВ временно запоминает ТВ канал, который был выбран непосредственно перед текущим ТВ каналом, в качестве “Последнего канала”. Нажав на кнопку **RETURN+**, Вы можете попеременно просматривать текущий ТВ канал и “Последний канал”.

Если Вы хотите просматривать два канала попеременно с использованием функции Возврата, сначала выберите один ТВ канал, а затем другой ТВ канал с помощью цифровых кнопок. Если Вы выберете ТВ канал без использования цифровых кнопок, может быть так, что в качестве “Последнего канала” будет зарегистрирован другой канал, а не тот, который Вы выбрали сначала.

## Функция ВОЗВРАТ КАНАЛА и функция Возврата

Кнопка **RETURN+** имеет две функции, функцию ВОЗВРАТ КАНАЛА и функцию Возврата. Если канал зарегистрирован как “Канал возврата”, работает функция ВОЗВРАТ КАНАЛА. Если для “Канала возврата” настройки нет, работает функция Возврата.

### ■ ВОЗВРАТ КАНАЛА

Если Вы регистрируете часто просматриваемый канал в качестве “Канала возврата”, Вы в любое время сможете выбрать этот канал простым нажатием кнопки **RETURN+**.

#### Для регистрации ТВ канала в качестве “Канала возврата”:

Выберите номер канала, который Вы хотите зарегистрировать, и нажмите кнопку **RETURN+** и удерживайте ее непрерывно в течение более 3 секунд. На экране появится надпись “ВОЗВРАТ КАНАЛА ЗАПРОГРАММИРОВАН!”, и это означает завершение регистрации.

#### Для отмены регистрации ТВ канала в качестве “Канала возврата”:

При просмотре любого ТВ канала нажмите кнопку **RETURN+** и удерживайте ее непрерывно в течение более 3 секунд. На экране появится надпись “ВОЗВРАТ КАНАЛА ОТМЕНЕН!”, что означает отмену регистрации.

## Функция избранных каналов

Вы можете присвоить Ваши избранные ТВ каналы кнопкам с 1 по 4.

После регистрации, канал вызывается нажатием кнопки  (избранное) и цифровой кнопки от 1 до 4.

### ■ Регистрация избранных каналов

#### 1 В режиме нормального экрана выберите ТВ канал (ПРОГ. 1 - ПРОГ. 99), который Вы хотите зарегистрировать

См. раздел “Выберите ТВ канал и просматривайте изображения с внешних устройств” на странице 17.

#### 2 Нажмите и удерживайте кнопку (избранное) в течение трех секунд или дольше

На экране появится “УСТАНОВИТЬ КАНАЛ 1-4?”.

#### 3 Нажмите одну из цифровых кнопок от 1 до 4

Текущий канал зарегистрирован для нажатой цифровой кнопки.

После сообщения “ЗАПРОГРАММИРОВАН!” на экране, значок избранного канала появится в верхнем правом углу экрана.

- Если канал, который Вы хотите зарегистрировать, уже зарегистрирован для одной из цифровых кнопок от 1 до 4, на экране появится сообщение “КАНАЛ НЕДОСТУПЕН”.
- Каналы, заблокированные с помощью функции ИД НОМЕР, зарегистрировать нельзя.
- Если выполняется АВТО, зарегистрированные избранные каналы сбрасываются.

- Если Вы хотите удалить избранный канал, удалите настроенный канал и содержимое с помощью функции ЛЮБИМЫЕ НАСТРОЙКИ (см. страница 38) в меню ФУНКЦИИ.

### ■ Вызов избранного канала

#### 1 В режиме нормального экрана нажмите кнопку (избранное)

На экране появится “ВЫБЕРИТЕ ЛЮБИМЫЙ КАНАЛ 1-4?”.

#### 2 Нажмите одну из цифровых кнопок от 1 до 4

Вызванный избранный канал появляется на экране.

- При нажатии кнопки, не имеющей зарегистрированного канала, на экране отображается сообщение “ЛЮБИМЫЙ КАНАЛ НЕ УСТАНОВЛЕН”.

### ■ Настройка эффекта изображения

При выборе избранного канала, настройки изображения можно запомнить для каждого отдельного избранного канала путем настройки параметров изображения в меню ИЗОБРАЖЕНИЕ (см. страница 30). Запоминаются следующие пункты меню ИЗОБРАЖЕНИЕ (см. страница 30).

РЕЖ. ИЗОБР.

КОНТР.

ЯРКОСТЬ

ЧЕТКОСТЬ

ЦВЕТ

НАСЫЩ

БАЛАНС БЕЛОГО

ЦИФРОВАЯ СПВШ

СИСТ ЦВЕТНОСТИ

Запоминается последняя настройка по каждому пункту.



## Управление проигрывателем DVD фирмы JVC

---

Эти кнопки управляют проигрывателем DVD фирмы JVC. Нажатие кнопки, которая выглядит так же, как кнопка оригинального пульта дистанционного управления устройства, оказывает такое же действие, как и оригинальный пульт дистанционного управления.

### 1 Установите переключатель PIP/TV/DVD в положение DVD

Для управления DVD проигрывателем, установите переключатель в положение DVD.

- Вы можете включить или выключить DVD проигрыватель с помощью кнопки /I (готовность к работе).
- Вы также можете нажать кнопку **MENU** или **TOP MENU** и вывести на экран меню диска DVD, а затем воспользоваться кнопками /▶/▼/▲.

### 2 Нажмите кнопку управления DVD для управления проигрывателем DVD

- Эти кнопки работают только с проигрывателями DVD компании JVC.
- Даже если Ваше устройство изготовлено фирмой JVC, некоторые из этих кнопок могут не работать, в зависимости от используемого Вами устройства.

Вы не сможете включить или выключить телевизор, если переключатель PIP/TV/DVD находится в положении DVD.

При включении или выключении телевизора установите переключатель PIP/TV/DVD в положение TV.

# Функция Телетекста

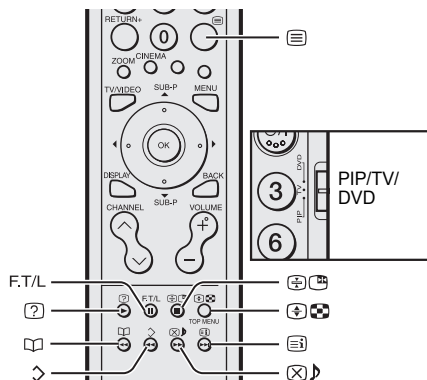

## Основные принципы работы

На Вашем телевизоре Вы можете просматривать системы вещания телетекста трех типов: FLOF (Fasttext), TOP и WST.

**1 Выберите ТВ канал с системой телетекста**

**2 Установите переключатель PIP/TV/DVD в положение TV**



**3 Нажмите кнопку [Текст] (Текст) для вызова телетекста**

При нажатии кнопки [Текст] режим изменяется следующим образом:

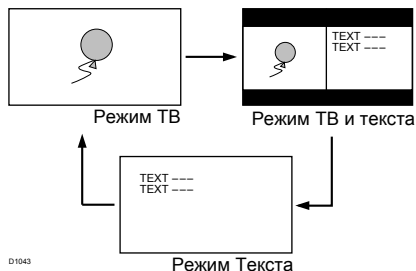

01043

**4 Выберите страницу телетекста с помощью кнопок CHANNEL V/Λ, цифровых кнопок или цветных кнопок**

**Для возврата в режим ТВ:**

Нажмите кнопку TV/VIDEO, BACK или кнопку [Текст].

- В случае возникновения проблем с приемом систем телетекста, обратитесь по месту покупки телевизора или на станцию вещания системы телетекста.
- Функция ZOOM не работает в режиме ТВ и текста или режиме Текста.
- При просмотре страниц телетекста Вы не можете управлять различными меню.
- Если символы в программе телетекста выглядят неправильно, измените параметр ЯЗЫК ТЕЛТЕКСТА. См. раздел “ЯЗЫК ТЕЛТЕКСТА” на странице 44.

Во время просмотра телетекста текст периодически немного перемещается на экране вверх или вниз. Это предупреждает прожигание экрана и не свидетельствует о плохой работе.

## Работа в режиме Списков

Вы можете сохранить номера Ваших любимых страниц телетекста и быстро вызвать их на экран с помощью цветных кнопок.

**■ Для сохранения номеров страниц:**

**1 Нажмите кнопку F.T/L для вызова режима Списков**

Сохраненные Вами номера страниц указываются в нижней части экрана.

- 2 Нажмите одну из цветных кнопок для выбора позиции. Затем с помощью цифровых кнопок введите номер страницы**

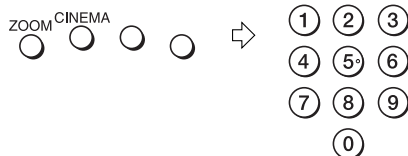

- 3 Нажмите и удерживайте кнопку ↵ (Сохранение)**

Четыре номера страниц мигают, подтверждая их сохранение в памяти.

**■ Для вызова сохраненной страницы:**

- 1 Нажмите кнопку F.T/L для входа в режим Списков**
- 2 Нажмите одну из цветных кнопок с имеющейся сохраненной страницей**



**Для выхода из режима Списков:**  
Еще раз нажмите кнопку F.T/L.

**Длительный просмотр телетекста**

Вы можете продолжить просмотр страницы телетекста в течение требуемого времени, даже при одновременном приеме нескольких других страниц телетекста.

**Нажмите кнопку ⏮ (Продление просмотра)**

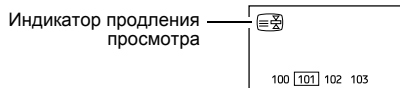

**Для отмены функции Продления просмотра:**

Нажмите кнопку ⏮ (Продление просмотра) еще раз.

**Подстраницы**

Некоторые страницы телетекста содержат подстраницы, которые автоматически выводятся на экран.

- 1 Выберите страницу телетекста, включающую подстраницы**

Номера подстраниц, которые можно просмотреть, будут автоматически отображены в верхней части экрана.

- 2 С помощью кнопок ◀/▶ выберите номер подстраницы**

**Вызов скрытого текста**

Некоторые страницы телетекста могут содержать скрытый текст (напр., ответы на вопросы викторины). Вы можете просмотреть такой скрытый текст на экране.

**При каждом нажатии кнопки (?) (Вызов скрытого текста), текст исчезает или вновь появляется на экране**

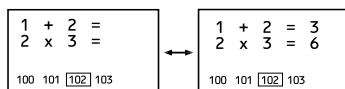

**Размер текста**

Вы можете увеличить высоту букв системы телетекста.

**Нажмите кнопку ⏴ (Размер).**

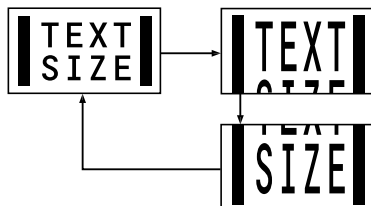

---

## Указатель

---

Вы можете вернуться на страницу-указатель одним нажатием кнопки.

### Нажмите кнопку (Указатель)

На экране появляется страница 100 или ранее запрограммированная страница.

---

## Отмена

---

Вы можете выполнить поиск страницы телетекста при одновременном просмотре ТВ канала.

### 1 С помощью цифровых кнопок введите номер страницы, или нажмите одну из цветных кнопок

Телевизор выполняет поиск страницы телетекста.

---

### 2 Нажмите кнопку (Отмена)

На экране появляется ТВ программа. После обнаружения телевизором требуемой страницы телетекста ее номер появляется слева в верхней части экрана.

---

### 3 После появления номера страницы на экране, нажмите кнопку (Отмена) для возврата к странице телетекста

- Возврат в Режим ТВ невозможен при нажатии кнопки  (Отмена). Для возврата в режим ТВ нажмите **TV/VIDEO**.

# Работа с меню телевизора

Данный телевизор имеет несколько функций, которыми можно управлять с помощью меню. Для того чтобы полностью использовать все функции телевизора, Вы должны хорошо понимать основные принципы работы с меню.

## Кнопки, используемые для работы с меню

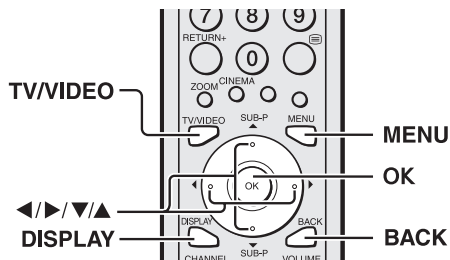

## Основные принципы работы

### 1 Для отображения строки меню нажмите кнопку **MENU**



### 2 Нажмите кнопки **◀/▶**, чтобы выбрать необходимое меню, а затем нажмите кнопку **OK**

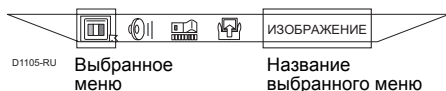

### 3 Нажмите кнопки **▼/▲**, чтобы выбрать устанавливаемый пункт, нажмите кнопки **◀/▶** для установки этого пункта, а затем нажмите кнопку **OK**

Если имеются подменю, для работы с ними воспользуйтесь кнопками **◀/▶/▼/▲**.

- Нажмите кнопку **BACK**, чтобы вернуться в предыдущее меню.
- Для выхода из меню нажмите кнопку **TV/VIDEO** или **MENU**.

## Типы меню



### Меню **ИЗОБРАЖЕНИЕ**

Выберите это меню для выполнения экранных установок.



### Меню **ЗВУК**

Выберите это меню, чтобы установить звуковые параметры.



### Меню **ФУНКЦИИ**

Выберите данное меню, чтобы установить параметры sleep-таймера и запрета детям.



### Меню **НАСТРОЙКА**

Выберите это меню, чтобы внести изменения для каналов, или для установки параметров языка, используемого для отображения на экране.

Для некоторых меню можно отобразить на экране и убрать с экрана область инструкций.

При отображении меню на экране для перехода между режимом вывода на экран области инструкций и режимом отсутствия такого вывода нажмите кнопку **DISPLAY**.

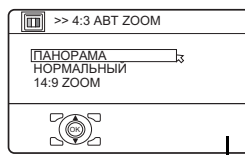

Область инструкций

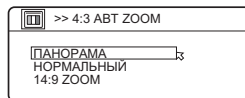

- В некоторых меню область инструкций будет продолжать отображаться на экране даже при нажатии кнопки **DISPLAY**. Это не является неисправностью.

### Функциональное назначение кнопок на приемнике

Вы также можете работать с меню, используя кнопки на передней панели приемника.

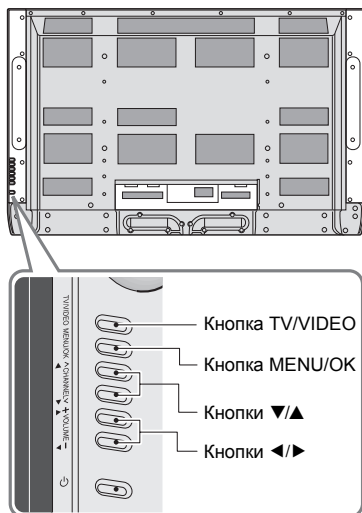

---

Меню исчезнет примерно через одну минуту, если не будет выполняться никакой операции.

---

# Меню ИЗОБРАЖЕНИЕ

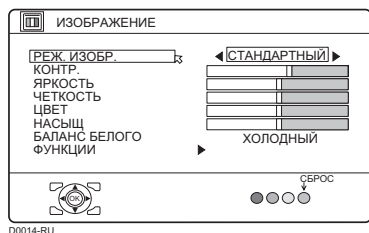

- Нажатие синей кнопки при отображении меню ИЗОБРАЖЕНИЕ на экране приведет к установке исходных значений для параметров КОНТР., ЯРКОСТЬ, ЧЕТКОСТЬ, ЦВЕТ и НАСЫЩ.
- При просмотре изображения с разъема с VIDEO-1 по VIDEO-5 или ПК, можно сохранить настройки эффекта изображения для каждого внешнего входа путем настройки эффекта изображения в меню ИЗОБРАЖЕНИЕ. Запоминаются следующие пункты меню ИЗОБРАЖЕНИЕ.  
РЕЖ. ИЗОБР.  
КОНТР.  
ЯРКОСТЬ  
ЧЕТКОСТЬ  
ЦВЕТ  
НАСЫЩ  
БАЛАНС БЕЛОГО  
ЦИФРОВАЯ СПВШ  
СИСТ ЦВЕТНОСТИ  
Запоминается последняя настройка по каждому пункту.

## РЕЖ. ИЗОБР.

Вы можете выбрать один из трех режимов РЕЖ. ИЗОБР. для автоматической регулировки параметров изображения.

### ЯРКИЙ:

Увеличивает контрастность и четкость.

### СТАНДАРТНЫЙ:

Стандартизует регулировку изображения.

### МЯГКИЙ:

Уменьшает контрастность и четкость.

## КОНТР.

Вы можете отрегулировать контрастность изображения.

◀ : ниже

▶ : выше

## ЯРКОСТЬ

Вы можете отрегулировать яркость изображения.

◀ : темнее

▶ : ярче

## ЧЕТКОСТЬ

Вы можете отрегулировать четкость изображения.

◀ : мягче

▶ : четче

## ЦВЕТ

Вы можете отрегулировать цветность изображения.

◀ : светлее

▶ : глубже

## НАСЫЩ

Вы можете отрегулировать оттенок изображения.

◀ : красноватый

▶ : зеленоватый

- Регулировка значений режима НАСЫЩ (цветовой тон) возможна в системе цветности NTSC 3.58 или NTSC 4.43.

## БАЛАНС БЕЛОГО

Вы можете выбрать один из трех режимов БАЛАНС БЕЛОГО (три уровня белого) для регулировки баланса белого в изображении. Так как белый является опорным цветом для всех других цветов, изменение режима БАЛАНС БЕЛОГО влияет на отображение всех других цветов на экране.

### ХОЛОДНЫЙ:

Голубоватый белый. Использование данного режима при просмотре ярких изображений позволяет получить более живое и яркое изображение.

### MID:

Нормальный белый цвет.

**ТЕПЛЫЙ:**

Красноватый белый. Использование данного режима при просмотре фильмов позволяет получить цвета, характерные для фильмов.

**ФУНКЦИИ**

Выберите меню ФУНКЦИИ и нажмите кнопку **OK** или **▶**, чтобы отобразить подменю.

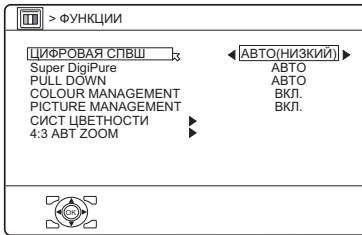

D0105-RU

■ **ЦИФРОВАЯ СПВШ**

Функция ЦИФРОВАЯ СПВШ предназначена для подавления 'видеозумов ('эффект снега' или помехи) в оригинальном сигнале изображения. Вы можете выбрать для функции ЦИФРОВАЯ СПВШ одно из следующих трех значений параметра: АВТО, МИН и МАКС.

**АВТО(НИЗКИЙ)/АВТО(ВЫСОКИЙ):**

Телевизор автоматически регулирует уровень эффекта ЦИФРОВАЯ СПВШ в соответствии с уровнем шумов в сигнале изображения, позволяя получить наиболее оптимальное изображение на экране.

- При установке функции ЦИФРОВАЯ СПВШ на чрезмерно высокое значение возможно снижение четкости изображения. По мере возможности рекомендуется пользоваться значением АВТО(НИЗКИЙ). Если функция ЦИФРОВАЯ СПВШ установлена на АВТО(НИЗКИЙ), и при этом Вы замечаете наличие определенных помех, следует изменить значение с АВТО(НИЗКИЙ) на АВТО(ВЫСОКИЙ).

**МИН:**

Уровень эффекта ЦИФРОВАЯ СПВШ установлен на минимальное значение. Если функция ЦИФРОВАЯ СПВШ установлена на АВТО(НИЗКИЙ), но Вы считаете, что оригинальный сигнал изображения не воспроизводится полностью, следует изменить значение функции с АВТО(НИЗКИЙ) на МИН.

- Значение МИН не рекомендуется использовать для сигналов низкого качества с высоким уровнем помех.

**МАКС:**

Уровень эффекта ЦИФРОВАЯ СПВШ установлен на максимальное значение. Если функция ЦИФРОВАЯ СПВШ установлена на АВТО(ВЫСОКИЙ), и при этом Вы замечаете наличие определенных помех, следует изменить значение с АВТО(ВЫСОКИЙ) на МАКС.

- Значение МАКС не рекомендуется использовать для высококачественных изображений, содержащих очень низкий уровень шумов.

■ **Super DigiPure**

В функции Super DigiPure использованы новейшие достижения цифровых технологий для воссоздания естественного качества изображения. Функция Super DigiPure включает в себя две следующие подфункции.

**Функция DigiPure:**

Данная функция позволяет воссоздавать естественное качество изображения посредством удаления лишних краевых линий из высококонтрастных изображений с рябью. И, наоборот, для изображений с низким контрастом, происходит добавление краевых линий для воссоздания более четкой картинки. Вы можете выбрать для функции DigiPure одно из следующих трех значений параметра: АВТО, МИН и МАКС.

- Если Вы установили DigiPure на слишком высокий уровень для низкокачественного изображения, содержащего большое количество помех, это может улучшить состояние картинки. Рекомендуется по возможности использовать установку АВТО.

**Функция компенсации подвижности изображения:**

Данная функция позволяет воспроизводить на экране изображения с быстрым движением (например, игроков или мяч в футбольном матче) более мягко и естественно.

- Уровень эффекта компенсации подвижности изображения не может быть перенастроен. Уровень эффекта остается неизменным вне зависимости от выбора режима АВТО, МИН или МАКС.

**АВТО:**

Телевизор автоматически регулирует уровень эффекта DigiPure в соответствии с уровнем шумов в сигнале изображения, позволяя получить наиболее оптимальное изображение на экране.

**МИН:**

Уровень эффекта DigiPure установлен на минимальное значение. Если функция Super DigiPure установлена на АВТО, и при этом Вы замечаете наличие определенных помех, следует изменить значение с АВТО на МИН.

- Значение МИН не рекомендуется использовать для высококачественных изображений, содержащих очень низкий уровень шумов.

**МАКС:**

Уровень эффекта DigiPure установлен на максимальное значение. Если функция Super DigiPure установлена на АВТО, но Вы считаете, что оригинальный сигнал изображения не воспроизводится полностью, следует изменить значение функции с АВТО на МАКС.

- Значение МАКС не рекомендуется использовать для сигналов низкого качества с высоким уровнем помех.

**ВЫКЛ.:**

Функция Super DigiPure выключена.

■ **PULL DOWN**

При включенной функции PULL DOWN кинофильм отображается на экране мягче и естественнее.

**АВТО:**

Телевизор автоматически определяет тип сигнала и включает и отключает данную функцию.

**ВКЛ.:**

Функция включена.

**ВЫКЛ.:**

Функция выключена.

- Движение может отображаться неестественно при просмотре изображений в системе цветности NTSC. Если функция PULL DOWN установлена на АВТО или ВКЛ., движение может отображаться неестественно при просмотре изображений в системе цветности NTSC.

■ **COLOUR MANAGEMENT**

Данный телевизор имеет функцию COLOUR MANAGEMENT для обеспечения компенсации матовых цветов и отображения натуральных тонов. Функция COLOUR MANAGEMENT включена по умолчанию.

**ВКЛ.:**

Функция COLOUR MANAGEMENT включена.

**ВЫКЛ.:**

Функция COLOUR MANAGEMENT выключена.

- При нормальных условиях установите данную функцию в положение ВКЛ..

■ **PICTURE MANAGEMENT**

Функция PICTURE MANAGEMENT упрощает просмотр темных мест, когда в изображении много темных мест, и светлых мест, если изображение, в основном, светлое. Если функция PICTURE MANAGEMENT включена, оптимальные параметры изображения устанавливаются автоматически для каждого изображения. Обычно используется с включенной функцией.

■ **СИСТ ЦВЕТНОСТИ**

Выбор системы цветности осуществляется автоматически. Однако если изображение является нечетким или отсутствует цвет, вы можете выбрать систему цветности самостоятельно.

**1 Выберите СИСТ ЦВЕТНОСТИ. Затем нажмите кнопку ОК или ►**

Отображается подменю функции СИСТ ЦВЕТНОСТИ.

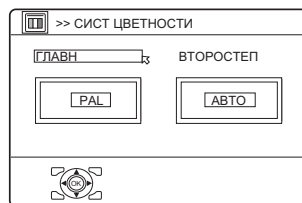

**2 С помощью кнопок ◀/▶ выберите ГЛАВН или ВТОРОСТЕП**

**ГЛАВН:**

Вы можете изменить систему цветности главного изображения.

**ВТОРОСТЕП:**

Вы можете изменить систему цветности второстепенного изображения.

- Выберите ГЛАВН, если второстепенное изображение не показывается.

**3 С помощью кнопок ▼/▲ выберите соответствующую систему цветности. Затем нажмите кнопку ОК**

**PAL:**

Система PAL

**SECAM:**

Система SECAM

**NTSC 3.58:**

Система NTSC 3.58 МГц

**NTSC 4.43:**

Система NTSC 4.43 МГц

**АВТО:**

Данная функция опознает систему цветности по данным принимаемого сигнала.

- При приеме слабого сигнала функция АВТО может работать неправильно. Если в режиме АВТО изображение искажается, выберите другую систему цветности самостоятельно.
- Пункт СИСТ ЦВЕТНОСТИ выбрать нельзя при просмотре изображения ПКК или изображения HDMI. Пункт СИСТ ЦВЕТНОСТИ выбрать нельзя при просмотре изображения VIDEO-1 или VIDEO-3, установленного на параметр КОМПОНЕНТНЫЙ.

Для информации о системе цветности в Вашей стране или регионе см. таблицу ниже:

Район	Страна или регион	Система
Азия, Средний Восток	Бахрейн, Кувейт, Оман, Катар, Объединенные Арабские Эмираты, Йемен и т.д. Индонезия, Малайзия, Сингапур, Таиланд, Индия и т.д.	PAL
	Китай, Вьетнам и т.д.	PAL
	Гонконг и т.д.	PAL
	Исламская Республика Иран, Ливан, Саудовская Аравия и т.д.	SECAM
	Филиппины, Тайвань, Мьянма и т.д.	NTSC
Европа	Россия и т.д.	SECAM
	Чешская Республика, Польша и т.д.	PAL
	Германия, Голландия, Бельгия и т.д.	PAL
	Соединенное Королевство и т.д.	PAL
Океания	Австралия, Новая Зеландия и т.д.	PAL
Африка	Южно-Африканская Республика и т.д.	PAL
	Нигерия и т.д.	PAL
	Египет, Марокко и т.д.	SECAM

**■ 4:3 АВТ ZOOM**

Вы можете выбрать один из трех режимов ZOOM: НОРМАЛЬНЫЙ, ПАНОРАМА или 14:9 ZOOM, в качестве режима ZOOM для стандартного изображения (формат 4:3).

**1 Выберите 4:3 АВТ ZOOM, затем нажмите кнопку ОК**

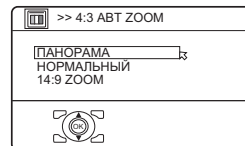

00017-RU

**2 С помощью кнопок ▼/▲ выберите режим ZOOM**

# Меню ЗВУК

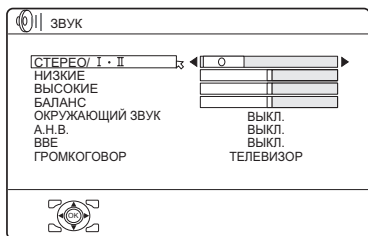

00019-RU

- При подключении головных телефонов можно использовать только “СТЕРЕО / I • II” и “ГРОМКОГОВОР”.
- Если параметр “ГРОМКОГОВОР” (см. страница 35) установлен на значение ЦЕНТР. КАНАЛ, БАЛАНС и ОКРУЖАЮЩИЙ ЗВУК нельзя выбрать в меню ЗВУК.

## СТЕРЕО / I • II

При просмотре ТВ программы, транслируемой на двух языках, Вы можете выбрать один из двух вариантов звукового сопровождения: “Двуязычное вещание I (Суб I)” или “Двуязычное вещание II (Суб II)”. При приеме слабого стереосигнала Вы можете изменить стереофоническое воспроизведение на монофоническое для улучшения четкости звукового воспроизведения.

∞ : Стереозвучание

○ : монозвучание

I : Двуязычное вещание I (суб I)

II : Двуязычное вещание II (суб II)

### МОНО:

Отменяет функцию мульти-звука, и звук становится монофоническим.

- Возможные варианты режима звукового сопровождения зависят от типа ТВ программы.
- Данная функция не может использоваться в режимах VIDEO.

## НИЗКИЕ

Вы можете отрегулировать уровень нижних частот звука.

◀ : слабее

▶ : сильнее

## ВЫСОКИЕ

Вы можете отрегулировать уровень верхних частот звука.

◀ : слабее

▶ : сильнее

## БАЛАНС

Вы можете отрегулировать баланс громкости между левым и правым громкоговорителями.

◀ : увеличить уровень громкости левого громкоговорителя.

▶ : увеличить уровень громкости правого громкоговорителя.

## ОКРУЖАЮЩИЙ ЗВУК

Вы можете использовать возможность прослушивания объемного звучания с эффектом “живого звука”, используя функцию ОКРУЖАЮЩИЙ ЗВУК.

- Вы можете выбрать режим ОКРУЖАЮЩИЙ ЗВУК, используя режимы ВЫСОКИЙ, НИЗКИЙ, МОНО и ВЫКЛ.. См. раздел “Функция ОКРУЖАЮЩИЙ ЗВУК” на странице 20.
- Вы также можете воспользоваться функцией ОКРУЖАЮЩИЙ ЗВУК с помощью кнопки **CINEMA**. См. раздел “Функция ОКРУЖАЮЩИЙ ЗВУК” на странице 20.

## А.Н.В. (Активный гипербас)

Используется для усиления звука низкой частоты.

**ВКЛ.:**

Функция включена.

**ВЫКЛ.:**

Функция выключена.

---

## BBE

---

Функция BBE предназначена для улучшения звукового сопровождения и точного воспроизведения качества оригинальной записи.

**ВКЛ.:**

Функция включена.

**ВЫКЛ.:**

Функция выключена.

- 
- По лицензии BBE Sound, Inc. BBE является зарегистрированной торговой маркой компании BBE Sound, Inc.
- 

---

## ГРОМКОГОВОР

---

Вы можете настроить громкоговорители ТВ, подключенные к разъему CENTER CHANNEL INPUT.

**ТЕЛЕВИЗОР:**

Звук ТВ издается из громкоговорителя телевизора.

**ЦЕНТР. КАНАЛ:**

Звук с разъема CENTER CHANNEL INPUT издается из громкоговорителя телевизора.

# Меню ФУНКЦИИ

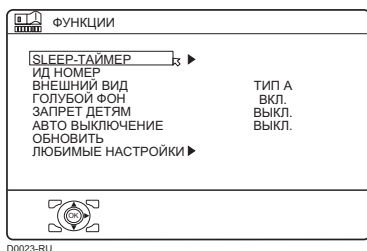

D0023-RU

## SLEEP-ТАЙМЕР

Вы можете запрограммировать автоматическое выключение телевизора по истечении заданного времени.

### 1 Выберите SLEEP-ТАЙМЕР. Затем нажмите кнопку **OK** или **▶**

На экране появится подраздел меню функции SLEEP-ТАЙМЕР.

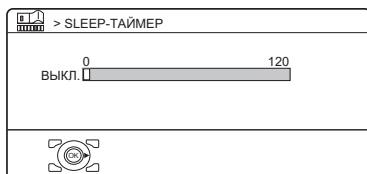

D0024-RU

### 2 Установите время с помощью кнопки **◀/▶**.

Затем нажмите кнопку **OK**

Время отключения может устанавливаться с шаговым значением в 10 минут и максимальным значением в 120 минут (2 часа).

- За одну минуту до срабатывания функции SLEEP-ТАЙМЕР и выключения телевизора на экране появляется надпись “СПОКОЙНОЙ НОЧИ!”.
- Функция SLEEP-ТАЙМЕР не может использоваться для полного отключения питания телевизора.
- При включенной функции SLEEP-ТАЙМЕР Вы можете вновь вызвать на экран подраздел меню функции SLEEP-ТАЙМЕР для подтверждения или изменения оставшегося времени функции SLEEP-ТАЙМЕР. Нажмите кнопку **OK** для выхода из меню после подтверждения или корректировки оставшегося времени.

### Для отмены функции SLEEP-ТАЙМЕР:

Нажмите кнопку **◀** для установления периода времени на “ВЫКЛ.”.

## ИД НОМЕР

Если Вы не хотите, чтобы Ваши дети смотрели один из ТВ каналов, с помощью функции ИД НОМЕР Вы можете заблокировать данный ТВ канал. Даже если ребенок выберет номер заблокированного ТВ канала (ПРОГ.), экран переключается на голубой фон, и на нем появляется символ **ID** (ИД НОМЕР): просмотр данного канала невозможен. Без ввода особым образом предварительно запрограммированного номера ID блокировка не может быть снята, и ребенок не сможет просматривать этот ТВ канал.

### ■ Порядок установки функции ИД НОМЕР

#### 1 Выберите ИД НОМЕР, а затем нажмите кнопку **0**

Появляется меню “УСТАНОВКА ID NO.” (меню программирования кода ID).

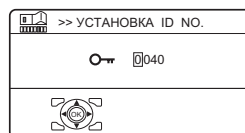

D0025-RU

#### 2 Запрограммируйте кодový номер ID по Вашему выбору

##### 1 Выберите номер с помощью кнопки **▼/▲**.

##### 2 Курсор может перемещаться с помощью кнопки **◀/▶**.

### 3 Нажмите кнопку **OK**

На экране появляется подраздел меню функции ИД НОМЕР.

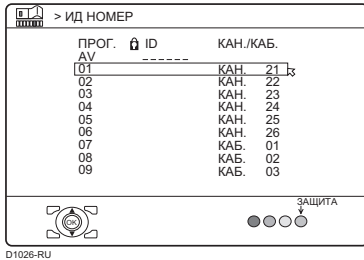

D1026-RU

### 4 Чтобы выбрать ТВ канал, нажмите кнопки **▼/▲**

При каждом нажатии кнопок **▼/▲** номер канала (ПРОГ.) изменяется, и изображение с ТВ канала, настроенного на данный номер (ПРОГ.) выводится на экран.

### 5 Нажмите синюю кнопку для включения функции ИД НОМЕР. Затем нажмите кнопку **OK**

На экране появляется символ **Ⓜ** (ИД НОМЕР), после чего выбранный ТВ канал блокируется.

#### Для сброса функции ИД НОМЕР:

Нажмите синюю кнопку еще раз. Символ **Ⓜ** (ИД НОМЕР) исчезает с экрана.

Для предупреждения простого сброса функции ИД НОМЕР, меню исчезает при выборе функции ИД НОМЕР и нажатии кнопки **OK**.

## ■ Для просмотра заблокированного ТВ канала

### 1 Выберите номер заблокированного ТВ канала (ПРОГ.) с помощью цифровых кнопок или **ПРОГ. ЛИСТ**

Экран переключается в режим голубого фона, и появляется символ **Ⓜ** (ИД НОМЕР). Просмотр данного ТВ канала невозможен.

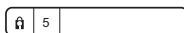

D0027

### 2 Нажмите кнопку **DISPLAY** для вызова на экран **“ID NO.”** (меню ввода ID No)



D0028-RU

### 3 С помощью цифровых кнопок введите номер **ID**

Блокировка временно снимается, обеспечивая возможность просмотра ТВ канала.

#### Если Вы забыли кодовый номер **ID**:

Выполните операцию 1 раздела “Порядок установки функции ИД НОМЕР”. После подтверждения кодового номера ID, нажмите кнопку **TV/VIDEO** для выхода из меню.

- Даже если Вы выполнили временный сброс блокировки, это не означает, что действие функции ИД НОМЕР, установленной для данного ТВ канала, отменено. При последующей попытке просмотра данного ТВ канала, он будет вновь закрыт для просмотра.
- Если Вы хотите отменить функцию ИД НОМЕР, Вы должны проделать операцию “Порядок установки функции ИД НОМЕР” еще раз.
- Чтобы предотвратить простой выбор номера заблокированного ТВ канала (ПРОГ.), номер канала (ПРОГ.) устанавливается таким образом, что его нельзя выбрать с помощью кнопок **▼/▲** или кнопок телевизора.
- Чтобы предотвратить простой сброс блокировки, “ID NO.” (экран ввода ID No) не может быть вызван без нажатия кнопки **DISPLAY**.

## ВНЕШНИЙ ВИД

Нажмите кнопку **◀/▶** и выберите один из четырех типов формата, в котором номер канала отображается на экране: ТИП А, ТИП В, ТИП С или ТИП D.

- При поставке с завода-изготовителя установлено на ТИП D. ТИП D устанавливает все экраны на полупрозрачные. Экраны меню не являются полупрозрачными, если они установлены на какой-либо другой тип, кроме ТИП D.

## ГОЛУБОЙ ФОН

Вы можете запрограммировать телевизор на автоматическое переключение в режим голубого фона с выключением звука в условиях слабого сигнала или при отсутствии сигнала с внешнего устройства.

**ВКЛ.:**

Функция включена.

**ВЫКЛ.:**

Функция выключена.

## ЗАПРЕТ ДЕТЯМ

Вы можете отключить кнопки управления на передней панели телевизора. Когда эта функция установлена на значение ВКЛ., управлять телевизором можно только с помощью пульта дистанционного управления.

Используйте эту функцию для предотвращения просмотра телевизора детьми по их усмотрению (без согласия родителей).

**ВКЛ.:**

Функция включена.

**ВЫКЛ.:**

Функция выключена.

Если Вы отсоедините вилку сетевого шнура, функция ЗАПРЕТ ДЕТЯМ будет отменена.

## АВТО ВЫКЛЮЧЕНИЕ

Вы можете настроить отключение питания при отсутствии принимаемого сигнала и каких-либо действий в течение 15 минут или больше после завершения вещания.

**ВКЛ.:**

Функция включена.

**ВЫКЛ.:**

Функция выключена.

- Функция АВТО ВЫКЛЮЧЕНИЕ не может использоваться для полного отключения питания телевизора.
- Функция АВТО ВЫКЛЮЧЕНИЕ не будет работать для режима VIDEO или изображения сигнала с ПК.

## ОБНОВИТЬ

Если прожигание минимально, прожигание и оставшиеся изображения можно смягчить с помощью функции ОБНОВИТЬ.

### 1 Выберите ОБНОВИТЬ

### 2 Нажмите кнопку ОК

На экране отображается эффект “снега”. Оставьте телевизор в таком состоянии на несколько часов.

### 3 По истечении нескольких часов нажмите кнопку на телевизоре, цифровые кнопки или кнопку / I

Нажмите кнопку  для телевизора.

Функция ОБНОВИТЬ неэффективна, если ее использовать только в течение непродолжительного времени.

## ЛЮБИМЫЕ НАСТРОЙКИ

Выберите при удалении избранных каналов, зарегистрированных для кнопок с 1 по 4.

### 1 Выберите ЛЮБИМЫЕ НАСТРОЙКИ, а затем нажмите кнопку ОК или

Отображается меню ЛЮБИМЫЕ НАСТРОЙКИ.



D0112-RU

### 2 Нажмите кнопки / и выберите избранный канал, который Вы хотите удалить

### 3 Нажмите синюю кнопку

Выбранный избранный канал и содержимое удалены.

# Меню НАСТРОЙКА

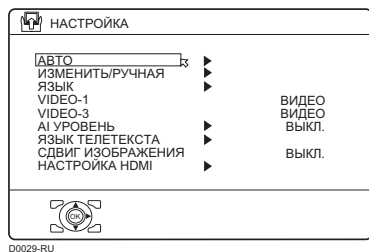

## АВТО

Вы можете заново выполнить функцию АВТО для автоматической регистрации ТВ каналов, которая была выполнена в разделе “Первоначальная установка параметров (настройка)” (страница 12).

### 1 Выберите АВТО, а затем нажмите кнопку ОК или ►

Функция АВТО включится.

Принимаемые телевизионные каналы будут автоматически записаны в списке номеров каналов.

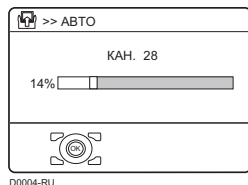

- Чтобы отключить функцию АВТО, нажмите кнопку **ОК**.

### 2 После регистрации ТВ каналов в списке каналов, появляется меню ИЗМЕНИТЬ

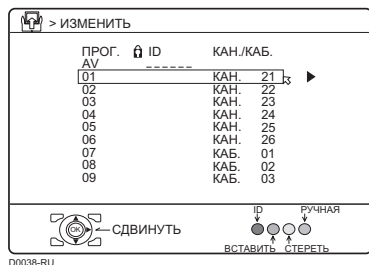

- Вы можете приступить к редактированию списка Каналов с помощью функции ИЗМЕНИТЬ/РУЧНАЯ. См. раздел “ИЗМЕНИТЬ/РУЧНАЯ” на странице 39
- Если ТВ канал, который Вы желаете смотреть, не сохранен под номером в списке каналов, Вы можете зарегистрировать его с помощью функции РУЧНАЯ. См. раздел “ИЗМЕНИТЬ/РУЧНАЯ” на странице 39.
- Функция АВТО не сохраняет ТВ канал под номером канала ПРОГ. 0 (AV).
- Если Вам не нужно использовать функцию ИЗМЕНИТЬ/РУЧНАЯ, нажмите кнопку **ОК** для закрытия меню ИЗМЕНИТЬ.
- Запуск АВТО удаляет зарегистрированный избранный канал.

## ИЗМЕНИТЬ/РУЧНАЯ

Функции ИЗМЕНИТЬ/РУЧНАЯ подразделены на два типа:

- редактирование номеров текущих каналов (ПРОГ.) (функции ИЗМЕНИТЬ); и
- ручная запись ТВ канала, который Вы хотите просматривать, под определенным номером канала (ПРОГ.) (функция РУЧНАЯ).

Ниже приводится подробная информация об этих функциях:

### СДВИНУТЬ:

Данная функция предназначена для изменения номера (ПРОГ.) ТВ канала.

### ID:

Данная функция предназначена для регистрации названия (ID) ТВ канала.

### ВСТАВИТЬ:

Данная функция предназначена для включения нового ТВ канала в список номеров (ПРОГ.) каналов с помощью номера КАН./КАБ..

- Для использования функции ВСТАВИТЬ Вы должны знать соответствующее обозначение ТВ канала. С помощью функции РУЧНАЯ Вы можете настроить ТВ канал на один из номеров каналов телевизора (ПРОГ.).

### СТЕРЕТЬ:

Данная функция удаляет ТВ канал, который Вы не хотите вносить в список.

### РУЧНАЯ:

Данная функция предназначена для ручной настройки нового ТВ канала на один из номеров каналов телевизора (ПРОГ.).

### Предостережение

- Применение функций СДВИНУТЬ, СТЕРЕТЬ или ВСТАВИТЬ вносит изменения в список номеров каналов (ПРОГ.). Следовательно, номера (ПРОГ.) некоторых ТВ каналов будут изменены.
- Применение функции РУЧНАЯ в отношении канала, заблокированного с помощью функции ИД НОМЕР, приводит к отмене функции ИД НОМЕР и снятию блокировки с данного канала.
- Если ТВ канал настроен на номер канала ПРОГ. 99, применение функции ВСТАВИТЬ удаляет данный ТВ канал.

### ■ Основные принципы работы

- 1 Выберите ИЗМЕНИТЬ/РУЧНАЯ, а затем нажмите кнопку ОК или ►  
Отображается меню ИЗМЕНИТЬ.



D0038-RU

- 2 Следуйте описанию функции, которую Вы намереваетесь использовать

### 3 Нажмите кнопку ОК для завершения процесса установки

- Для номера канала ПРОГ. 0, "AV" указывается в списке номеров каналов (ПРОГ.).
- Номер разъема VIDEO не указывается в списке номеров каналов (ПРОГ.).
- Номер КАН./КАБ. является уникальным для каждого телевизора и соответствует обозначению, принятому для ТВ канала. Соотношение обозначений каналов и номеров КАН./КАБ. более подробно излагается в разделе "Номера КАН./КАБ." на странице 52.

### ■ СДВИНУТЬ

- 1 Чтобы выбрать ТВ канал, нажмите кнопки ▼/▲

При каждом нажатии кнопок ▼/▲ изменяется номер ТВ канала (ПРОГ.) и на экране отображается изображение того ТВ канала, который зарегистрирован под номером канала (ПРОГ.).

- 2 Нажмите кнопку ► для выбора функции СДВИНУТЬ

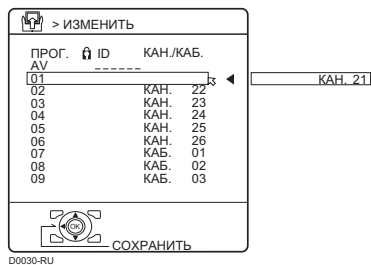

D0030-RU

- 3 С помощью кнопок ▼/▲ выберите новый номер канала (ПРОГ.)

Для отмены функции СДВИНУТЬ: Нажмите кнопку **ВАСК**.

- 4 Нажмите кнопку ◀ для изменения номера (ПРОГ.) ТВ канала в списке на новый номер (ПРОГ.)

## ■ СТЕРЕТЬ

### 1 Чтобы выбрать ТВ канал, нажмите кнопки ▼/▲

При каждом нажатии кнопок ▼/▲ изменяется номер ТВ канала (ПРОГ.) и на экране отображается изображение того ТВ канала, который зарегистрирован под номером канала (ПРОГ.).

### 2 Нажмите желтую кнопку для удаления выбранного ТВ канала

Данный ТВ канал удаляется из списка номеров каналов (ПРОГ.).

## ■ ID

### 1 Чтобы выбрать ТВ канал, нажмите кнопки ▼/▲

При каждом нажатии кнопок ▼/▲ изменяется номер ТВ канала (ПРОГ.) и на экране отображается изображение того ТВ канала, который зарегистрирован под номером канала (ПРОГ.).

### 2 Нажмите красную кнопку для выбора функции ID

### 3 Введите название канала (ID). Выберите символ с помощью кнопок ▼/▲. Курсор может перемещаться с помощью кнопок ◀/▶

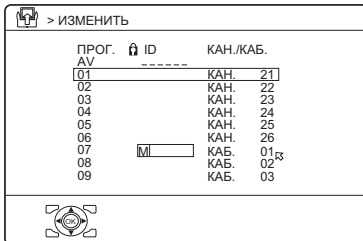

D0032-RU

Для отмены функции ID:  
Нажмите кнопку **BACK**.

### 4 Нажмите кнопку ОК для присвоения названия ТВ каналу

## Перед выполнением операции ВСТАВИТЬ

- Вам потребуется номер КАН./КАБ., являющийся уникальным для Вашего телевизора и соответствующий цифровому обозначению, принятому для определенного ТВ канала. Найдите соответствующий номер КАН./КАБ. в таблице “Номера КАН./КАБ.” на странице 52 по цифровому обозначению заданного ТВ канала.

## ■ ВСТАВИТЬ

### 1 С помощью кнопок ▼/▲ выберите номер в списке (ПРОГ.) на который Вы желаете настроить новый ТВ канал

### 2 Нажмите зеленую кнопку для выбора функции ВСТАВИТЬ



D0034-RU

### 3 С помощью кнопок ▼/▲ выберите “КАБ.” или “КАН.” в соответствии с номером КАН./КАБ. ТВ канала

Для отмены функции ВСТАВИТЬ:  
Нажмите кнопку **BACK**.

### 4 С помощью цифровых кнопок введите оставшийся номер КАН./КАБ.

Телевизор переключается в режим регистрации. После завершения регистрации изображение ТВ канала появляется на экране.

- Номер КАН./КАБ. присваивается каждой частоте вещания ТВ канала. Если телевизор не может обнаружить ТВ канал на частоте вещания, определяемой по номеру КАН./КАБ., на экране показывается изображение “нет сигнала”.

**■ РУЧНАЯ**

**1 С помощью кнопок ▼/▲ выберите номер в списке (ПРОГ.) для нового ТВ канала**

**2 Нажмите синюю кнопку для включения функции РУЧНАЯ**

С правой стороны после номера КАН./КАБ. появляется обозначение СИСТЕМА (система звука) данного ТВ канала.

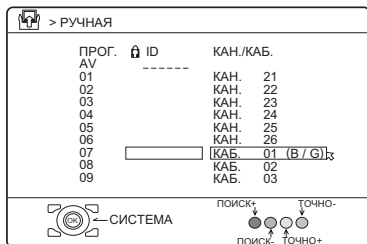

**Для отмены функции РУЧНАЯ:**  
Нажмите кнопку **ВАСК**.

**3 С помощью кнопки ► выберите СИСТЕМА (систему звука) ТВ канала, который Вы желаете настроить**

- Для информации о системах звука для каждой страны или региона см. таблицу ниже:

Район	Страна или регион	Система
Азия, Средний Восток	Бахрейн, Кувейт, Оман, Катар, Объединенные Арабские Эмираты, Йемен и т.д. Индонезия, Малайзия, Сингапур, Таиланд, Индия и т.д.	V/G
	Китай, Вьетнам и т.д.	D/K
	Гонконг и т.д.	I
	Исламская Республика Иран, Ливан, Саудовская Аравия и т.д.	V/G
	Филиппины, Тайвань, Мьянма и т.д.	M
Европа	Россия и т.д.	D/K
	Чешская Республика, Польша и т.д.	D/K
	Германия, Голландия, Бельгия и т.д.	V/G
	Соединенное Королевство и т.д.	I
Океания	Австралия, Новая Зеландия и т.д.	V/G
Африка	Южно-Африканская Республика и т.д.	I
	Нигерия и т.д.	V/G
	Египет, Марокко и т.д.	V/G

**4 Нажмите зеленую или красную кнопку для начала поиска ТВ канала**

Поиск останавливается при обнаружении телевизором ТВ канала. Изображение данного ТВ канала появляется на экране.

**5 Повторно нажмите зеленую или красную кнопку до обнаружения необходимого ТВ канала**

**В случае плохого приема ТВ канала:**

С помощью синей или желтой кнопки выполните тонкую настройку ТВ канала.

**В случае плохого звукового сопровождения при нормальном изображении:**

Вариант функции СИСТЕМА выбран неправильно. Нажмите кнопку ► и выберите вариант функции СИСТЕМА, при котором обесценивается нормальное звуковое сопровождение.

**6 Нажмите кнопку ОК и зарегистрируйте ТВ канал на требуемый номер (ПРОГ.)**

На экране восстанавливается обычное меню ИЗМЕНИТЬ.

## ЯЗЫК

Может быть выполнено изменение параметра ЯЗЫК, настройка которого была выполнена в процедуре “Первоначальная установка параметров (настройка)” (страница 12).

### 1 Выберите ЯЗЫК, а затем нажмите кнопку **OK** или **▶**

На экране появляется подраздел меню функции ЯЗЫК.

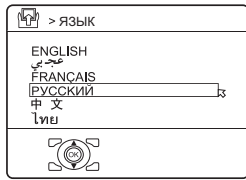

### 2 Выберите язык с помощью кнопок **▼/▲**. Затем нажмите кнопку **OK**

## VIDEO-1/VIDEO-3

Установите VIDEO-1 или VIDEO-3 надлежащим образом в соответствии с входным видеосигналом от внешнего источника, подключенного к разъему VIDEO-1 или VIDEO-3. Если эта настройка неправильна, изображения не будет.

### **ВИДЕО:**

Если на вход подается обычный видеосигнал (полный видеосигнал).

### **КОМПОНЕНТНЫЙ:**

Если на вход подается полный видеосигнал (сигналы Y, Cb/Pb, Cr/Pr).

- Подробнее о методах подключения см. раздел “Подключение дополнительных устройств” на странице 46. Данный телевизор совместим только с видеосигналом 1080i, 576p или 480p, когда на вход подается полный видеосигнал.
- Если входным сигналом является 1080i, 576p или 480p, каждый тип сигнала отображается в верхней правой стороне ТВ экрана при установке входа на VIDEO-1 или VIDEO-3.

## AI УРОВЕНЬ

Вы можете предотвратить внезапное повышение или понижение звука, которое происходит при переключении с одного канала на другой.

### **ВКЛ.:**

Функция включена.

### **ВЫКЛ.:**

Функция выключена.

- Функция AI УРОВЕНЬ может работать не так, как нужно, если уровень входного звука сигнала вещательной станции слишком низкий.
- Данная функция не может использоваться в режиме VIDEO.

## ЯЗЫК ТЕЛЕТЕКСТА

Существует четыре типа групп языка телетекста. Установите группу языка телетекста, соответствующую языку программы телетекста, которую Вы хотите просмотреть.

### 1 Выберите ЯЗЫК ТЕЛЕТЕКСТА, затем нажмите кнопку ОК или ►

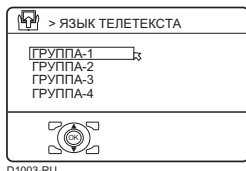

### 2 Выберите группу с помощью кнопку ▼/▲

Группа	Языки
ГРУППА-1	Турецкий, венгерский, английский, немецкий, французский, итальянский, испанский, португальский, греческий, шведский, финский
ГРУППА-2	Польский, сербский, хорватский, словенский, чешский, словацкий, румынский, венгерский, немецкий, французский, итальянский, шведский, финский
ГРУППА-3	Русский, болгарский, латышский, литовский, эстонский, украинский, сербский, хорватский, словенский, чешский, словацкий, английский, немецкий
ГРУППА-4	Арабский, чешский, словацкий. Венгерский, английский, немецкий, французский, итальянский, испанский, португальский, шведский, финский

### 3 Нажмите кнопку ОК после окончания выбора

Меню исчезает с экрана.

- Языки, которые не включены в выбранную Вами группу языков телетекста, субтитры программы телетекста не будут отображаться надлежащим образом.

## СДВИГ ИЗОБРАЖЕНИЯ

Изображение на экране сдвигается вверх, вниз, влево или вправо через регулярные интервалы. Для предотвращения прожигания, установите эту функцию на значение БЫСТР. или МЕДЛ..

### 1 Выберите СДВИГ ИЗОБРАЖЕНИЯ

#### 2 С помощью кнопок ◀/▶ выберите режим

**ВЫКЛ.:**

Функция СДВИГ ИЗОБРАЖЕНИЯ выключена.

**МЕДЛ.:**

Изображение сдвигается каждые 30 минут.

**БЫСТР.:**

Изображение сдвигается каждые 10 минут.

### 3 Нажмите кнопку ОК

Меню исчезает с экрана.

## НАСТРОЙКА HDMI

Эта функция используется при наличии DVI- или HDMI-совместимого устройства, подключенного к Вашему телевизору. Подробнее см. “Использование разъема HDMI” на странице 50.

# Отображение компьютерного экрана

Данный телевизор можно использовать в качестве компьютерного экрана.

## Подключение к компьютеру

Используйте имеющийся в продаже кабель D-SUB для подключения разъема TV PC IN к аналоговому выходному разъему RGB компьютера.

Если Вы хотите прослушивать звук, выдаваемый компьютером, используйте имеющийся в продаже кабель RCA для подключения входного звукового разъема VIDEO-4 к выходному звуковому разъему компьютера.

Если звук у компьютера моно, подключите компьютер к разъему VIDEO-4 L/MONO.

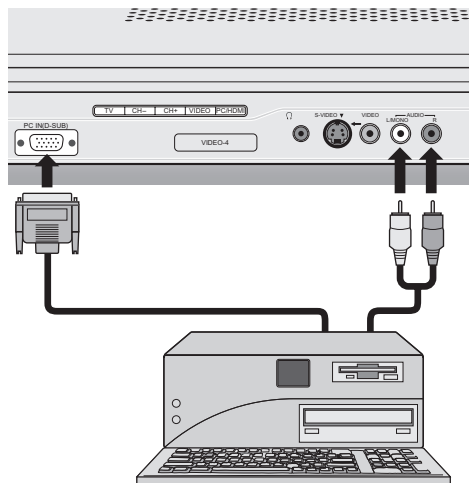

- Для получения детальной информации по подключению компьютера см. руководство пользователя компьютером.
- Следите за правильностью подключения разъемов.
- После подключения затяните два болта для закрепления разъема.

## Просмотр изображений с компьютера

После запуска компьютера нажмите кнопки **TV/VIDEO** или **CHANNEL V/Λ** для выбора **“PC”**

“PC” появляется после VIDEO-5 (HDMI).

Вы можете прослушивать звук, если звук компьютера подключен к звуковому входному разъему VIDEO-4.

- Когда звук компьютера подключен к разъему VIDEO-4, если выбрать внешний вход VIDEO-4, звук компьютера можно прослушивать, но изображения компьютера показываться не будут.

## Таблица сигналов для каждого типа компьютера

Разрешение	Частота кадров (Гц)	Частота строк (кГц)
640 × 480 (VGA)	60,0	31,5
1024 × 768 (XGA)	60,0	48,4

- \* Поддерживаются только вышеуказанные форматы.
- \* Даже при использовании указанных форматов и частоте в 60 Гц, возможны некоторые проблемы, в зависимости от качества строчной синхронизации. (В зависимости от качества, некоторые изображения могут отображаться неправильно.)
- \* Компьютеры Apple Macintosh\* не поддерживаются.

### Когда нет изображения

При использовании некоторых компьютеров проблемы могут быть решены путем изменения настроек. Проверьте частоту обновления экрана компьютера и установите ее на 60 Гц. Компьютеры, на которых нельзя установить частоту обновления экрана 60 Гц, использовать с данным устройством нельзя. См. руководство пользователя компьютера.

- \* Apple Macintosh является зарегистрированной торговой маркой корпорации “Apple Computer, Inc.”

# Подключение дополнительных устройств

## Подключение внешнего оборудования

Подключайте оборудование к телевизору, соблюдая правильность подключений на задней и передней панели.

### Перед выполнением соединений:

- Прочитайте руководства, поставляемые в комплекте с аппаратурой. В зависимости от аппаратуры, метод подключения может отличаться от приведенного на схеме. Также может потребоваться изменить настройки аппаратуры в зависимости от метода подключения.
- Отключите все оборудование, включая телевизор.
- В разделе “Технические характеристики” на странице 55 приведены подробные сведения о соединительных разъемах VIDEO. При подсоединении оборудования, не указанного на схеме соединений, выберите соответствующий разъем VIDEO в приведенной таблице.
- Соединительные кабели в комплект поставки не входят.
- Если вывод аудио BKM является моносигналом, соедините разъем AUDIO OUT (вывод аудио) на BKM и разъем VIDEO-4 AUDIO L/MONO телевизора с помощью кабеля аудиосигнала.

### ■ Подключение к ПК

См. раздел “Подключение к компьютеру” на странице 45.

- ① BKM (полный видеосигнал)
- ② BKM (сигнал S-ВИДЕО; Y/C)
- ③ BKM для записи (полный видеосигнал)
- ④ DVD проигрыватель (полный видеосигнал)
- ⑤ DVD проигрыватель (сигнал S-ВИДЕО; Y/C)
- ⑥ DVD проигрыватель (компонентные видеосигналы; Y/Pb/Pr)
- ⑦ ТВ игры (полный видеосигнал)
- ⑧ ТВ игры (сигнал S-ВИДЕО; Y/C)
- ⑨ Головные телефоны
- ⑩ Видеокамера (полный видеосигнал/ сигнал S-ВИДЕО; Y/C)

Передняя панель приемника

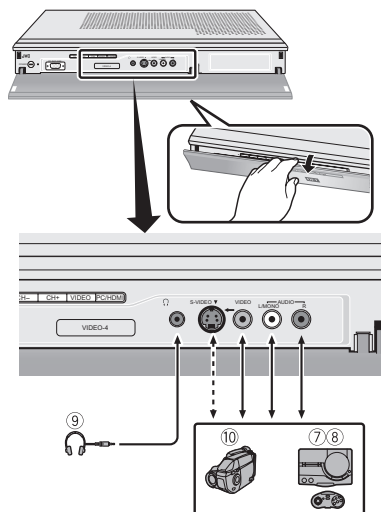

Задняя панель приемника

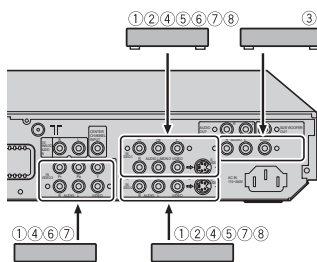

**■ Подключение головных телефонов**

Подсоедините штекер (диам. 3,5 мм) стереофонических головных телефонов к гнезду головных телефонов на приемнике.

- Звук не подается через громкоговорители телевизора, если подключены головные телефоны.

**■ Вывод ТВ сигнала через разъем OUT**

Видео/аудиосигнал просматриваемого ТВ канала всегда осуществляется через разъем OUT.

- При переключении канала (ПРОГ.), ТВ сигнал, выводимый через разъем OUT, также изменяется.
- Полные сигналы, входящие через разъем VIDEO-1 (COMPONENT), VIDEO-3 (COMPONENT) или HDMI нельзя выводить через разъем OUT.
- Вывод сигнала программ телетекста также невозможен.

**■ Подключение акустических колонок/усилителя**

Подсоединение аудиоаппаратуры к телевизору осуществляется в соответствии со схемой соединений, предусмотренной для данной аппаратуры. Вы можете пользоваться внешними акустическими колонками для прослушивания звука с телевизора вместо встроенных громкоговорителей телевизора.

**Перед выполнением соединений:**

- Ознакомьтесь с инструкциями по эксплуатации усилителя и акустических колонок.
- Выключите телевизор и усилитель.
- В целях предупреждения отрицательного воздействия магнитного поля акустической системы на экран телевизора рекомендуется пользоваться акустическими колонками с магнитным экранированием.
- Обращаем Ваше внимание на то, что соединительные кабели не включаются в комплект телевизора.

**Задняя панель приемника**

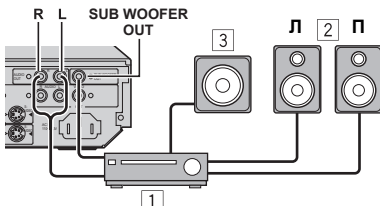

- 1 Усилитель
- 2 Акустические колонки (с магнитным экранированием)
- 3 Сабуфер

- Вывод сигнала через разъем AUDIO OUT не прерывается при подключении головных телефонов к приемнику. Звук с внешних акустических колонок не отключается при подсоединении головных телефонов к приемнику.
- Отрегулируйте уровень громкости внешних акустических колонок с помощью усилителя.
- Подключите сабуфер с усилителем.
- Сабуфер заблокирован с громкостью телевизора.
- Подключить усилитель и сабуфер одновременно нельзя.

**■ Использование громкоговорителя телевизора в качестве центрального громкоговорителя объемного звучания**

Громкоговоритель ТВ можно использовать в качестве центрального громкоговорителя при прослушивании звука Dolby Surround.

Соедините выходной разъем AV усилителя центрального громкоговорителя и разъем CENTER CHANNEL INPUT телевизора.

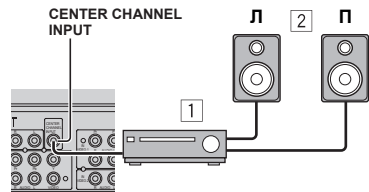

**Задняя панель приемника**

- 1 Усилитель
- 2 Акустические колонки (с магнитным экранированием)

При использовании громкоговорителя телевизора в качестве центрального громкоговорителя окружающего звучания, установите в меню ЗВУК параметр “ГРОМКОГОВОР” на значение “ЦЕНТР. КАНАЛ” (см. страница 35).

## ■ Подключение устройств с поддержкой AV COMPU LINK

Система удаленного управления AV COMPU LINK представляет собой систему, в которой смежные устройства контролируются автоматически, когда Вы управляете одним устройством. Если Вы включите эту систему в телевизоре, Вы можете добиться автоматического выполнения телевизором необходимых действий, управляя одним внешним устройством. Вам не нужно использовать пульт дистанционного управления телевизором для включения ТВ или изменения режимов VIDEO.

### Примеры работы системы удаленного управления AV COMPU LINK

Просто нажав кнопку PLAY на ВКМ или DVD проигрывателе, Вы можете просматривать изображения с устройства. Просто вставив предварительно записанную кассету (кассету с удаленным выступом для защиты от записи) в ВКМ, Вы можете просматривать кассету. Просто включив управляющий ресивер AV, Вы можете включать/выключать (в режиме готовности) или изменять режим VIDEO соответствующим образом.

- Функции системы удаленного управления AV COMPU LINK зависят от подключенного устройства. См. инструкцию по эксплуатации устройства.
- Когда Вы выбираете “TV SOUND” в качестве входного источника с помощью управляющего ресивера AV, существуют варианты, при которых автоматически включается функция отключения звука, и звук из громкоговорителей телевизора не издается.

В таких случаях, нажмите кнопки **VOLUME**  $-/+$  или кнопку  (выключение звука) на пульте дистанционного управления телевизором, чтобы отменить функцию выключения звука. Вы можете восстановить звук громкоговорителей телевизора.

## Условия использования системы удаленного управления AV COMPU LINK

- Необходимо устройство, оборудованное разъемом AV COMPU LINK.
- Вы должны подключить ТВ и устройство с помощью кабеля AV COMPU LINK. Кабель AV COMPU LINK не входит в комплект поставки данного телевизора. Если кабеля AV COMPU LINK нет, подключите устройства с помощью кабеля со штепсельными разъемами диам. 3,5 мм (моно) с обоих концов.
- Вы должны подключить устройство к соответствующему разъему VIDEO и настроить его надлежащим образом. В противном случае система удаленного управления AV COMPU LINK будет работать неправильно. См. раздел “Настройка системы удаленного управления AV COMPU LINK”.

### Настройка системы удаленного управления AV COMPU LINK

#### Предостережение

- Приведенный здесь метод настройки может отличаться для некоторых устройств. Перед настройкой устройства внимательно прочтите инструкцию по его эксплуатации.

- 1 Подключите устройство к разъему VIDEO-1, VIDEO-2 или VIDEO-3 телевизора.**
- 2 Подключите разъем AV COMPU LINK телевизора и разъем AV COMPU LINK устройства с помощью кабеля AV COMPU LINK.**
- 3 Измените настройки устройства в соответствии с разъемом VIDEO, к которому оно подключено.**

**Если ВКМ подключен к разъему VIDEO-1:**

Установите код удаленного управления ВКМ на код А.

**Если DVD проигрыватель подключен к разъему VIDEO-1:**

Установите AV COMPULINK MODE DVD проигрывателя на DVD2.

**Если ВКМ подключен к разъему VIDEO-2:**

Установите код удаленного управления ВКМ на код В.

**Если DVD проигрыватель подключен к разъему VIDEO-2:**

Установите AV COMPULINK MODE DVD проигрывателя на DVD3.

**Если DVD проигрыватель подключен к разъему VIDEO-3 с помощью кабеля компонентного видеосигнала:**

Установите AV COMPULINK MODE DVD проигрывателя на DVD1.

- Инструкции по изменению настроек устройства приводятся в инструкции по эксплуатации данного устройства.
- Если в подключаемом устройстве нет ни кода удаленного управления, ни режима AV COMPULINK MODE, подключите его к разъему VIDEO-1 телевизора.

## Использование разъема HDMI

### ■ Подключение HDMI-совместимого устройства

Подключение HDMI-совместимого устройства, такого, как DVD проигрыватель или DVR, позволяет отображать изображения высокой четкости на экране ТВ в цифровом виде.

**Соедините кабелем HDMI цифровой выход на задней панели HDMI устройства и разъем HDMI на задней панели приемника.**

HDMI-совместимое устройство

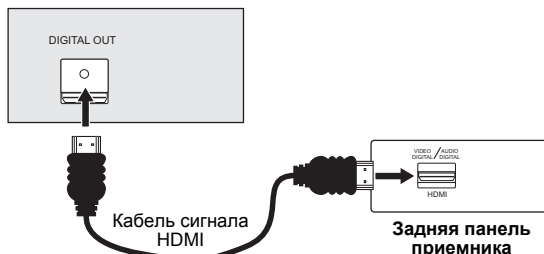

При подключении, как указано выше, установите параметр АУДИО в меню НАСТРОЙКА HDMI в меню НАСТРОЙКА на значение ЦИФРОВОЙ. См. “Параметр НАСТРОЙКА HDMI” ниже.

- Для подключения устройства DVI к разъему HDMI, соедините разъем DVI устройства DVI с разъемом HDMI приемника с помощью преобразующего кабеля DVI-HDMI, а разъем аудиовыхода устройства DVI с разъемом DVI ANALOG AUDIO IN L/R приемника с помощью кабеля аудиосигнала. После осуществления данных подключений, настройте параметр АУДИО в меню НАСТРОЙКА HDMI на значение АНАЛОГОВЫЙ. См. “Параметр НАСТРОЙКА HDMI” ниже.
- Разъем HDMI несовместим с сигналом изображения персонального компьютера.
- Если HDMI сигнал вывода устройства меняется (например, с 480i/60Гц на 480p/60Гц), то экран может стать зеленым и может появиться некоторое искажение в течение непродолжительного времени пока сигнал не станет стабильным.

HDMI телевизора несовместим со следующими видеосигналами.

VGA	640 × 480	576p/50Гц	4:3
480i/60Гц	4:3	1080i/50Гц	16:9
480p/60Гц	4:3	1080i/60Гц	16:9
576i/50Гц	4:3		

### ■ Параметр НАСТРОЙКА HDMI

- 1 Нажмите кнопку **MENU** и выведите на экран строку меню, нажмите кнопки **◀/▶** и выберите **НАСТРОЙКА**, нажмите кнопки **▼/▲** и выберите **НАСТРОЙКА HDMI**, затем нажмите кнопку **OK**

Отображается меню НАСТРОЙКА HDMI.

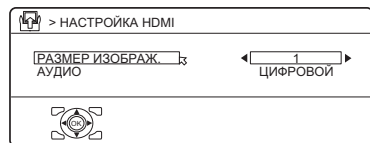

D0060-RU

**2 Нажмите кнопки ▼/▲ и выберите РАЗМЕР ИЗОБРАЖ. или АУДИО**

- РАЗМЕР ИЗОБРАЖ. можно выбрать, только если сигнал изображения является сигналом 480р.

**При настройке параметра РАЗМЕР ИЗОБРАЖ.:**

Эта функция регулирует положение при отображении на экране сигнала изображения формата 480р. Имеется два типа сигналов изображения 480р: 640x480 и 720x480. Если отображаемое изображение слегка сдвинуто, положение можно отрегулировать, выбрав значение 1 или 2.

1 или 2 можно выбрать нажатием кнопок ◀/▶.

**При настройке параметра АУДИО:**

Выберите ЦИФРОВОЙ только при подключении с помощью кабеля HDMI.

Выберите АНАЛОГОВЫЙ, если устройство DVI подключено к разъему HDMI, а разъем аудиовыхода устройства DVI подключен к разъему DVI ANALOG AUDIO IN.

ЦИФРОВОЙ или АНАЛОГОВЫЙ можно выбрать нажатием кнопок ◀/▶.

# Номера КАН./КАБ.

Если Вы желаете воспользоваться функцией ВСТАВИТЬ на страница 41, выберите номер КАН./КАБ. соответствующий обозначению ТВ канала в данной таблице.

- US: Номера каналов US являются номерами каналов, используемых в Соединенных Штатах, Филиппинах и т.д.
- CCIR: Номера каналов CCIR являются номерами каналов, используемых на Среднем Востоке, Юго-Восточной Азии и т.д.
- OIRT: Номера каналов OIRT являются номерами каналов, используемых в Восточной Европе, России, Вьетнаме и т.д.
- AUSTRALIA: Номера каналов AUSTRALIA являются номерами каналов, используемых в Австралии и т.д.

КАН.	US	Канал			
		CCIR	OIRT	AUSTRALIA	
КАН.02	US-2	E2	R1	AU-0	
КАН.03	US-3	E3		AU-1	
КАН.04	US-4	E4	R2	AU-2	
КАН.05	US-5	E5	R6	AU-6	
КАН.06	US-6	E6	R7	AU-7	
КАН.07	US-7	E7	R8	AU-8	
КАН.08	US-8	E8	R9	AU-9	
КАН.09	US-9	E9			
КАН.10	US-10	E10	R10	AU-10	
КАН.11	US-11	E11	R11	AU-11	
КАН.12	US-12	E12	R12		
КАН.13	US-13				
КАН.14	US-14, W+29				
КАН.15	US-15, W+30				
КАН.16	US-16, W+31				
КАН.17	US-17, W+32				
КАН.18	US-18, W+33				
КАН.19	US-19, W+34				
КАН.20	US-20, W+35				
КАН.21	US-21, W+36	E21			
КАН.22	US-22, W+37	E22			
КАН.23	US-23, W+38	E23			
КАН.24	US-24, W+39	E24			
КАН.25	US-25, W+40	E25			
КАН.26	US-26, W+41	E26			
КАН.27	US-27, W+42	E27			
КАН.28	US-28, W+43	E28			
КАН.29	US-29, W+44	E29			
КАН.30	US-30, W+45	E30			
КАН.31	US-31, W+46	E31			
КАН.32	US-32, W+47	E32			
КАН.33	US-33, W+48	E33			
КАН.34	US-34, W+49	E34			
КАН.35	US-35, W+50	E35			
КАН.36	US-36, W+51	E36			
КАН.37	US-37, W+52	E37			
КАН.38	US-38, W+53	E38			
КАН.39	US-39, W+54	E39			
КАН.40	US-40, W+55	E40			
КАН.41	US-41, W+56	E41			
КАН.42	US-42, W+57	E42			
КАН.43	US-43, W+58	E43			
КАН.44	US-44, W+59	E44			
КАН.45	US-45, W+60	E45			
КАН.46	US-46, W+61	E46			
КАН.47	US-47, W+62	E47			
КАН.48	US-48, W+63	E48			
КАН.49	US-49, W+64	E49			
КАН.50	US-50, W+65	E50			
КАН.51	US-51, W+66	E51			
КАН.52	US-52, W+67	E52			
КАН.53	US-53, W+68	E53			
КАН.54	US-54, W+69	E54			
КАН.55	US-55, W+70	E55			
КАН.56	US-56, W+71	E56			
КАН.57	US-57, W+72	E57			
КАН.58	US-58, W+73	E58			
КАН.59	US-59, W+74	E59			
КАН.60	US-60, W+75	E60			
КАН.61	US-61, W+76	E61			
КАН.62	US-62, W+77	E62			
КАН.63	US-63, W+78	E63			
КАН.64	US-64, W+79	E64			
КАН.65	US-65, W+80	E65			
КАН.66	US-66, W+81	E66			
КАН.67	US-67, W+82	E67			
КАН.68	US-68, W+83	E68			
КАН.69	US-69, W+84	E69			

КАБ.	US	Канал			
		CCIR	OIRT	AUSTRALIA	
КАБ.01		S-1		AU-5	
КАБ.02		S-2			
КАБ.03		S-3			
КАБ.04		S-4			
КАБ.05		S-5			
КАБ.06		S-6		AU-5A	
КАБ.07		S-7			
КАБ.08		S-8			
КАБ.09		S-9			
КАБ.10		S-10			
КАБ.11		S-11			
КАБ.12		S-12			
КАБ.13		S-13			
КАБ.14	A	S-14			
КАБ.15	B	S-15			
КАБ.16	C	S-16			
КАБ.17	D	S-17			
КАБ.18	E	S-18			
КАБ.19	F	S-19			
КАБ.20	G	S-20			
КАБ.21	H	S-21			
КАБ.22	I	S-22			
КАБ.23	J	S-23			
КАБ.24	K	S-24			
КАБ.25	L	S-25			
КАБ.26	M	S-26			
КАБ.27	N	S-27			
КАБ.28	O	S-28			
КАБ.29	P	S-29			
КАБ.30	Q	S-30			
КАБ.31	П	S-31			
КАБ.32	S	S-32			
КАБ.33	T	S-33			
КАБ.34	U	S-34			
КАБ.35	V	S-35			
КАБ.36	W	S-36			
КАБ.37	W+1	S-37			
КАБ.38	W+2	S-38			
КАБ.39	W+3	S-39			
КАБ.40	W+4	S-40			
КАБ.41	W+5	S-41			
КАБ.42	W+6				
КАБ.43	W+7				
КАБ.44	W+8				
КАБ.45	W+9				
КАБ.46	W+10				
КАБ.47	W+11				
КАБ.48	W+12				
КАБ.49	W+13				
КАБ.50	W+14				
КАБ.51	W+15				
КАБ.52	W+16				
КАБ.53	W+17				
КАБ.54	W+18				
КАБ.55	W+19				
КАБ.56	W+20				
КАБ.57	W+21				
КАБ.58	W+22				
КАБ.59	W+23				
КАБ.60	W+24				
КАБ.61	W+25				
КАБ.62	W+26				
КАБ.63	W+27				
КАБ.64	W+28				
КАБ.75	X				
КАБ.76	Y	R3			
КАБ.77	Z	R4		AU-3	
КАБ.78	Z+1	R5			
КАБ.79	Z+2			AU-4	
КАБ.95	A-5				
КАБ.96	A-4				
КАБ.97	A-3				
КАБ.98	A-2				
КАБ.99	A-1				

# Обнаружение и устранение неисправностей

В случае возникновения неисправностей в работе телевизора, прежде чем вызвать специалиста по ремонту, внимательно ознакомьтесь с содержанием данного раздела по обнаружению и устранению неисправностей. Возможно, Вам удастся устранить неисправность самостоятельно. Может оказаться, что проблема, на первый взгляд связанная с неисправностью телевизора, на самом деле вызвана отсоединением вилки соединительного шнура от сети питания или неполадками антенны.

## Внимание!

- В настоящем руководстве по обнаружению и устранению неисправностей излагаются проблемы, причины возникновения которых установить достаточно сложно. Если у Вас возник вопрос по использованию какой-либо функции, внимательно прочитайте страницу(ы) с описанием данной функции, а не это руководство по обнаружению и устранению неисправностей.
- Если советы, приведенные в данном руководстве по обнаружению и устранению неисправностей, не помогают, отключите вилку от сети питания и свяжитесь со службой по ремонту ТВ. Не пытайтесь устранить неисправность самостоятельно и не снимайте заднюю крышку телевизора.

## ■ Если Вы не можете включить телевизор

- Подсоединена ли вилка шнура питания к сети питания?
- Включен ли индикатор питания? Если нет, нажмите кнопку  на телевизоре.
- Обязательно переведите переключатель PIP/TV/DVD в положение TV. Вы не сможете включить телевизор, если переключатель PIP/TV/DVD находится в положении DVD.

## ■ Если Вы не можете выключить телевизор

- Обязательно переведите переключатель PIP/TV/DVD в положение TV. Вы не сможете выключить телевизор, если переключатель PIP/TV/DVD находится в положении DVD.

## ■ Отсутствует изображение или звук

- Возможно, Вы выбрали ТВ канал с очень плохим качеством приема? В этом случае включается режим ГОЛУБОЙ ФОН, экран становится голубым, и звук выключается. Если, несмотря на это, Вы все-таки желаете смотреть данный ТВ канал, попробуйте выбрать вариант ВЫКЛ. режима ГОЛУБОЙ ФОН в соответствии с инструкциями, приведенными в разделе “ГОЛУБОЙ ФОН” на странице 38.
- При неправильном выборе варианта функции СИСТЕМА звук может отключаться. Попробуйте изменить вариант установки функции СИСТЕМА с помощью функции РУЧНАЯ в соответствии с инструкциями раздела “ИЗМЕНИТЬ/РУЧНАЯ” на странице 39.

## ■ Низкое качество изображения

- Если помехи (эффект “снега”) полностью закрывают изображение, возможно, проблема заключается в антенне или в кабеле антенны. Для решения проблемы проверьте следующее:

- Правильно ли подсоединены антенна и телевизор?
- Не поврежден ли антенный кабель?
- Установлена ли антенна в требуемом направлении?
- Возможно, неисправна сама антенна?
- На экране возможно появление полос или искажений при приеме телевизором или антенной внешних помех, создаваемых другим оборудованием. Уберите оборудование, такое, как усилитель, персональный компьютер или фен, которые могут быть причиной помех, подальше от телевизора. Или попытайтесь передвинуть телевизор. При приеме антенной помех, создаваемых радиомачтой или высоковольтной линией, обратитесь за рекомендацией к местному агенту по продажам.
- В случае приема телевизором помех, создаваемых отражением сигналов от поверхности гор или зданий, на экране может появляться двойное (многоконтурное) изображение. Попробуйте изменить направление антенны или установить антенну с более высоким коэффициентом направленного действия.
- Правильно ли выбран вариант СИСТ ЦВЕТНОСТИ? Для устранения неисправности следуйте инструкциям раздела “СИСТ ЦВЕТНОСТИ” на странице 32.
- Правильно ли выполнена регулировка параметров ЦВЕТ и ЯРКОСТЬ? Следуйте описанию “ЯРКОСТЬ” и “ЦВЕТ” на странице 30 и попробуйте отрегулировать их надлежащим образом.
- Видеозапись страниц телетекста не рекомендуется, так как такая запись может быть выполнена неправильно.

- При просмотре изображения, выводимого с использованием имеющегося на рынке программного обеспечения, или видеопленок на видеокассетах с некачественной записью, возможно появление искажений в верхней части изображения. Это происходит из-за состояния видеосигнала. С телевизором все в порядке.
- Так как данный телевизор предназначен для максимального использования разрешения оригинального источника видеосигнала, движения могут выглядеть неестественными, если видеосигнал подается на вход с компонентными сигналами 576p с прогрессивной разверткой. Если это произойдет, измените настройку выхода подключенного устройства на выход компонентного сигнала 576i с чересстрочной разверткой. Дополнительная информация приводится в инструкциях к устройству.

### ■ Низкое качество звука

- Правильно ли Вы настроили НИЗКИЕ или ВЫСОКИЕ? Если это не так, следуйте описанию “НИЗКИЕ” или “ВЫСОКИЕ” на странице 34.
- При низком качестве приема ТВ канала, стереофоническое звучание и двуязычная фонограмма могут быть неразборчивыми. В этом случае измените вариант звукового сопровождения на монофоническое звучание в соответствии с инструкциями раздела “СТЕРЕО / I • II” на странице 34.
- В случае плохого звукового сопровождения при нормальном изображении ТВ канала: Измените вариант установки функции СИСТЕМА с помощью функции РУЧНАЯ в соответствии с инструкциями раздела “ИЗМЕНИТЬ/РУЧНАЯ” на странице 39.

### ■ Если телевизор не реагирует на команды пульта дистанционного управления

- Возможно, сели батарейки пульта дистанционного управления? Следуйте описанию “Установка батареек в пульт дистанционного управления” на странице 7 и замените их новыми батарейками.
- Не использовали ли Вы пульт дистанционного управления сбоку или сзади телевизора или с расстояния свыше семи метров от телевизора? Пользуйтесь пультом дистанционного управления перед телевизором или с расстояния не более семи метров.
- При просмотре страниц телетекста Вы не можете управлять различными меню. Нажмите кнопку **TV/VIDEO** для переключения на обычный ТВ канал, затем попробуйте выполнить операции в меню.

- Если телевизор внезапно перестанет отвечать на команды, нажмите кнопку **⏻** на приемнике и отключите телевизор. Нажмите кнопку **⏻** еще раз, чтобы включить телевизор. Если при этом нормальная работа телевизора восстанавливается, это не является неисправностью.

### ■ Прочие вопросы

- Если функция ЗАПРЕТ ДЕТЯМ установлена на ВКЛ., Вы не можете пользоваться кнопками управления на передней панели телевизора. Установите функцию ЗАПРЕТ ДЕТЯМ на вариант ВЫКЛ.
- При срабатывании функции SLEEP-ТАЙМЕР или АВТО ВЫКЛЮЧЕНИЕ телевизор автоматически отключается. Если телевизор внезапно выключится, попробуйте нажать кнопку **⏻/II** (готовность к работе), чтобы вновь включить телевизор. Если работа телевизора восстановится, это не является проблемой.
- При приеме телевизором сигнала широкоэкранного изображения (WSS) или сигнала от внешнего устройства с другим размером экрана, режим ZOOM изменяется автоматически. Если Вы хотите восстановить предыдущий режим ZOOM, нажмите кнопку **ZOOM** еще раз.
- При приближении электромагнитного устройства (например, акустической колонки) к телевизору, возможно искажение изображения или появление неестественных цветовых тонов в углах экрана. Такое оборудование должно быть удалено от телевизора на достаточное расстояние. Если причиной этому являются громкоговорители, используйте громкоговорители с магнитным экранированием.
- После выполнения операции управления, например, переключения каналов, изображение появляется на экране с небольшой задержкой. Это не является неисправностью. Такая задержка необходима для стабилизации изображения перед его выводом на экран.
- Легкое потрескивание может раздаваться в телевизоре в связи с резким изменением температуры. Изображение или звук могут быть в норме. Если потрескивание раздается довольно часто при просмотре телевизора, оно может быть вызвано другими причинами. В целях предосторожности обратитесь к специалисту по обслуживанию с просьбой проверить исправность телевизора.
- Прикосновение к экрану телевизора может сопровождаться легким разрядом статического электричества. Это неизбежно и связано с особенностями конструкции кинескопа. Оно не является неисправностью телевизора. Можете быть уверены в том, что этот статический разряд не вреден.

# Технические характеристики

Модель	PD-Z50DX4
Системы вещания	B, G, I, D, K, K1, M
Системы цветности	PAL, SECAM, NTSC 3.58/4.43 МГц
Каналы и частоты	Низкий диапазон VHF (VL) = от 46,25 до 168,25 МГц Высокий диапазон VHF (VH) = от 175,25 до 463,25 МГц Диапазон UHF (U) = от 471,25 до 863,25 МГц • Принимает кабельные каналы в полудиапазоне (от X до Z+2, от S1 до S10), супердиапазоне (от S11 до S20) и гипердиапазоне (от S21 до S41).
Системы мультимплексирувания звукового сигнала	Система NICAM (B/G, I, D/K), система A2 (B/G, D/K)
Языки отображения телетекста	См. таблицу в разделе "ЯЗЫК ТЕЛТЕКСТА" на странице 44.
Системы Телетекста	FLOF (Fastext), TOP, WST (Всемирная стандартная система)
Источник электропитания	110 - 240 В пер. тока, 50/60 Гц
Потребляемая мощность	Телевизор: 434 Вт (Готовность к работе: 3,3 Вт), Приемник: 21 Вт (Готовность к работе: 0,6 Вт)
Размер экрана	Полезная площадь 127 см (по диагонали)
Выходная мощность звука	Номинальная выходная мощность: 10 Вт +10 Вт
Громкоговорители	Громкоговоритель DD (9,5 см × 1 см) × 2
Разъем VIDEO-1 (COMPONENT)	Разъем RCA × 6, разъем S-ВИДЕО × 1 • Для видеовхода, входа S-ВИДЕО (Y/C), входа компонентного видеосигнала (Y, Cb/Pb, Cr/Pr) и аудиовходов Л/ПР.. • Для сигналов 576р, 480р, 720р/60Гц и 1080i.
Разъем VIDEO-2	Разъем RCA × 3, разъем S-ВИДЕО × 1 • Для видеовхода, входа S-ВИДЕО (Y/C) и аудиовходов Л/ПР..
Разъем VIDEO-3 (COMPONENT)	Разъем RCA × 6 • Для видеовхода, входа компонентного видеосигнала (Y, Cb/Pb, Cr/Pr) и аудиовходов Л/ПР.. • Для сигналов 576р, 480р, 720р/60Гц и 1080i.
Разъем VIDEO-4	Разъемы RCA × 3 Разъем S-ВИДЕО × 1 • Для видеовхода, входа S-ВИДЕО (Y/C) и аудиовходов Л/ПР..
Разъем VIDEO-5 (HDMI)	Для подключения HDMI × 1, входа цифрового видео и входа цифрового аудио (подробнее см. страница 50).
Разъем OUT	Разъемы RCA × 3 • Видеовыход и аудиовыходы Л/ПР..
Разъем AUDIO OUT	Разъемы RCA × 3 • Выходы аудио Л/ПР. и выход САБВУФЕРА поддерживаются. • Выходной уровень 0,5 В (эффektivн.).
Разъем DVI ANALOG AUDIO INPUT	RCA × 2 • Для входов аудио Л/ПР..
Разъем CENTER CHANNEL INPUT	Разъем RCA × 1 • CENTER CHANNEL поддерживается.
Разъем PC INPUT	Аналоговый RGB D-SUB (15 контактов) × 1 • Поддерживается сигнал ПК. Дополнительная информация о поддерживаемых входных сигналах приводится на страница 45.
Гнездо для головных телефонов	Миништекер стереофонического сигнала (диам. 3,5 мм)
Габариты (Ш × В × Г)	Телевизор: 1350 мм × 836 мм × 110 мм (только ТВ)
	Приемник: 435 мм × 70 мм × 313 мм
Вес	Телевизор: 51,0 кг (только ТВ)
	Приемник: 3,6 кг
Принадлежности	См. раздел "Проверка содержимого упаковки" на странице 6.

## Конструкция и технические характеристики могут изменяться без уведомления.

Изображение на экране, измененное с помощью функции ZOOM данного телевизионного приемника, не может использоваться для показа в коммерческих или демонстрационных целях в общественных местах (например, в кафе, гостиницах и пр.) без разрешения владельца авторского права на оригинал изображения, так как это было бы нарушением авторских прав.



РУССКИ

**JVC**