

# JVC

Show Your True Colours.

# XIVIEW

[sai.vju.]

LCD Monitor

# LT-42WX70EU

## INSTRUCTIONS

- ЖК-монитор ◆ ИНСТРУКЦИИ ПО ЭКСПЛУАТАЦИИ
- PK-монитор ◆ ІНСТРУКЦІЯ
- Monitor LCD ◆ INSTRUKCJA OBSŁUGI
- LCD-monitor ◆ HASZNÁLATI UTASÍTÁSA
- Monitor LCD ◆ INSTRUCȚIUNI
- LCD монитор ◆ РЪКОВОДСТВО ЗА РАБОТА
- LCD monitor ◆ PŘÍRUČKA K OBSLUZE
- LCD Monitor ◆ INSTRUCTIONS
- LCD Monitor ◆ BEDIENUNGSANLEITUNG

② LCT2535-001A-L

RU

UK

PL

HU

RO

BG

CS

EN

DE



# JVC

ЖК-монитор

## LT-42WX70EU



РУССКИЙ

**HDMI**<sup>TM</sup>  
HIGH-DEFINITION MULTIMEDIA INTERFACE



# ИНСТРУКЦИИ ПО ЭКСПЛУАТАЦИИ

# Предупреждение

Пожалуйста, соблюдайте приведенные ниже рекомендации.

## **Никогда не пытайтесь отремонтировать изделие самостоятельно!**

- **В целях предотвращения поражения электрическим током не открывайте кожух. Ремонт должен выполняться только обслуживающим персоналом.**
- Если проблему не удастся решить с помощью процедур в разделе “Поиск и устранение неисправностей” (→ стр. 38), отсоедините сетевой шнур питания и обратитесь за помощью к продавцу.

## **Если изделие повреждено или ведет себя странно, немедленно прекратите его эксплуатацию!**

- Отсоедините сетевой шнур питания и обратитесь за помощью к продавцу.

## **При выполнении установки соблюдайте рекомендации настоящего руководства!**

- Подключайте только к сетевой розетке переменного тока 100-240 В, 50 Гц/60 Гц.

## **Оставьте достаточное свободное пространство для подсоединения и отсоединения вилки питания!**

## **Размещайте данное изделие как можно ближе к сетевой розетке!**

- Даже когда индикатор питания на данном изделии не горит, подача основного питания не прерывается до тех пор, пока не будет отсоединен шнур питания. подача основного питания данного изделия управляется подсоединением или отсоединением вилки питания.

## **Не используйте какого-либо шнура питания, кроме прилагаемого в комплекте поставки данного изделия!**

- Использование шнуров питания, отличных от прилагаемого в комплекте поставки, может привести к возгоранию или неполадкам в работе.
- Если в комплекте поставки прилагается несколько шнуров питания разных типов, используйте тот шнур, который подходит для используемой сетевой розетки переменного тока.

## **Подсоедините шнур питания к розетке с добавочным заземлительным гнездом.**

- Данная вилка подходит только для подключения в розетку с добавочным заземлительным гнездом. Если не удастся вставить вилку в розетку, обратитесь к электрику для установки соответствующей розетки. Не отказывайтесь от защитной функции заземленной вилки.
- При подсоединении шнура питания к розетке с добавочным заземлительным гнездом, изделие будет заземлено.
- Неправильное заземление может привести к поражению электрическим током.

**Никогда не режьте и не повреждайте шнур питания!**

- Если форма вилки питания не подходит или если длины шнура питания не хватает, используйте соответствующий адаптер для вилки питания или удлинительный кабель. (Обратитесь за консультацией к продавцу.)

**Не допускайте падения изделия!**

- Не опирайтесь на изделие локтями и не позволяйте детям свисать с него. Существует опасность того, что изделие упадет и станет причиной травм.
- Для предотвращения вероятного падения изделия используйте отверстие с обратной стороны стойки. (→ стр. vii)

**При установке монитора на стену обратитесь к продавцу с просьбой выполнить установку.****При установке изделия:**

- Используйте установочные корпуса или стойки, указанные или рекомендованные производителем.
- Используйте мебель, на которой изделие может быть установлено ровно.
- Не устанавливайте изделие таким образом, чтобы какая-либо часть изделия выдавалась за основание или мебель.
- Не устанавливайте изделие высоко на мебели (в книжном шкафу, буфете и т.п.) без надлежащего крепления.
- Не устанавливайте изделие на скатертях или ткани, закрывающей мебель, и т.п.
- Следите за тем, чтобы дети не залезали на мебель для управления изделием.

**Будьте осторожны при обращении с глянцевой поверхностью!**

- Более подробную информацию см. на стр. vi.

**Обращайтесь с ЖК-панелью с осторожностью!**

- При выполнении чистки используйте мягкую сухую ткань.

**Держите изделие таким образом, чтобы не поцарапать экран!**

- Не касайтесь экрана при переноске изделия.

**Ничего не размещайте на изделии!**

- Размещение жидкостей, источников открытого огня, ткани, бумаги или других предметов на изделии может стать причиной возгорания.

**Никогда не подвергайте воздействию дождя или влаги!**

- В целях предупреждения возгорания или поражения электрическим током никогда не допускайте попадания жидкостей внутрь устройства.

### **Никогда не вставляйте какие-либо предметы в отверстия в корпусе!**

- Это может привести к поражению электрическим шоком со смертельным исходом. Будьте осторожны, когда вблизи находятся дети.

### **Никогда не закрывайте вентиляционные отверстия!**

- Это может вызвать перегрев или возгорание.

### **Не переносите изделие в одиночку!**

- В целях предотвращения несчастных случаев всегда обеспечивайте переноску изделия двумя или более людьми.

### **Относительно утилизации изделия!**

- Соблюдайте инструкции в разделе “Информация для пользователей относительно утилизации старого оборудования и батарей”. (→ стр. v)
- Зарегистрированные торговые знаки, наименование модели и номинальная мощность указаны на наклейках, расположенных под крышкой контактной коробки в задней части изделия.
- Для получения более подробной информации по установке, эксплуатации и безопасности обращайтесь к продавцу.

Уважаемые покупатели,

Данное устройство соответствует действительным Европейским директивам и стандартам по электромагнитной совместимости и электрической безопасности.

Европейский представитель компании Victor Company of Japan, Limited:

JVC Technical Services Europe GmbH

Postfach 10 05 04

61145 Friedberg

Germany (Германия)

В соответствии с Законом Российской Федерации „О защите прав потре бителей” срок службы (годности) данного товара, „по истечении которого он может представлять опасность для жизни, здоровья потребителя, причинять вред его имуществу или окружающей среде” составляет семь (7) лет со дня производства. Этот срок является временем, в течение которого потребитель данного товара может безопасно им пользоваться при условии соблюдения инструкции по эксплуатации данного товара, проводя необходимое обслуживание, включающее замену расходных материалов и/или соответствующее ремонтное обеспечение в специализированном сервисном центре. Дополнительные косметические материалы к данному товару, поставляемые вместе с ним, могут храниться в течение двух (2) лет со дня его производства.

Срок службы (годности), кроме срока хранения дополнительных косметических материалов, упомянутых в предыдущих двух пунктах, не затрагивает никаких других прав потребителя, в частности, гарантийного свидетельства JVC, которое он может получить в соответствии с законом о правах потребителя или других законов, связанных с ним.

## Информация для пользователей относительно утилизации старого оборудования и батарей



Изделия



Батарея

### **Замечание:**

Знак Pb под символом для батарей указывает на то, что батарея содержит свинец.

### **[Европейский союз]**

Эти символы указывают на то, что электрическое или электронное оборудование и батарею, на которых нанесен соответствующий символ, после окончания их срока службы нельзя выбрасывать вместе с обычным бытовым мусором. Вместо этого, изделия подлежат сдаче на утилизацию в соответствующий пункт приема для последующей утилизации и повторного использования электрического и электронного оборудования, а батареи — для надлежащей переработки, восстановления и повторного использования в соответствии с национальным законодательством и Директивами 2002/96/ЕС и 2006/66/ЕС. Обеспечивая правильную утилизацию данных изделий, Вы помогаете сохранению природных ресурсов и предотвращению ущерба для окружающей среды и здоровья людей, который может быть нанесен в случае ненадлежащей утилизации данных изделий.

Более подробную информацию о пунктах приема и утилизации данных изделий можно получить в местных муниципальных органах, на предприятии по утилизации бытового мусора или по месту приобретения изделия.

Нарушение правил утилизации данного типа отходов может повлечь наказание в соответствии с национальным законодательством.

### **[Коммерческие потребители]**

При необходимости утилизировать данное изделие, пожалуйста, посетите наш веб-сайт по адресу <http://www.jvc.eu/> для получения информации о приемке отработавших изделий производителем.

### **[Другие страны вне Европейского союза]**

Эти символы действительны только внутри Европейского союза. Когда необходимо утилизировать данные предметы, пожалуйста, выполняйте это в соответствии с применимым национальным законодательством или другими действующими в стране правилами в отношении обращения с отработавшим электрическим и электронным оборудованием и батареями.

# Техническое обслуживание

## Чистка экрана

Экран данного монитора покрыт слоями тонких пленок, такими как покрытие для предотвращения нежелательных бликов. Повреждение этих слоев может привести к необратимым изменениям во внешнем виде, таким как неровный цвет, обесцвечивание и царапины. В целях предотвращения подобных проблем соблюдайте приведенные ниже инструкции.

- Не прикрепляйте и не наклеивайте ничего с помощью каких-либо клеев или клейких лент.
- Не пишите ничего на экране.
- Не ударяйте по экрану твердыми предметами.
- Избегайте конденсации влаги на экране.
- Не протирайте экран растворителями, такими как спирт, разбавитель или бензин.
- Не трите экран с силой.

При наличии на экране пятен протрите его мягкой сухой тканью или мягкой тканью, смоченной в растворе нейтрального моющего средства и хорошо отжатой.

## Чистка корпуса

Вытирайте пятна с корпуса мягкой тканью. Если корпус сильно загрязнен, протрите его сначала мягкой тканью, смоченной в растворе нейтрального моющего средства и хорошо отжатой, а затем мягкой сухой тканью.

Во избежание преждевременного износа или повреждения корпуса, например отслаивания краски, соблюдайте следующие меры предосторожности:

- Не протирайте корпус растворителями, такими как спирт, разбавитель или бензин.
  - Не подвергайте корпус воздействию любых летучих веществ, например инсектицидов.
  - Не допускайте длительного контакта изделия с какими-либо резиновыми или пластмассовыми предметами.
- Верхняя часть прилагаемой в комплекте поставки стойки выполнена из стекла. Избегайте механических ударов и не царапайте ее твердыми предметами.

## Вентиляционные отверстия

Удаляйте пыль вокруг входных вентиляционных отверстий (всех отверстий) с помощью пылесоса. При отсутствии пылесоса протирайте пыль тканью. Наличие пыли вокруг входных вентиляционных отверстий может препятствовать правильной терморегуляции и привести к повреждению изделия.

Для обеспечения правильной вентиляции обеспечивайте минимально необходимое свободное пространство вокруг изделия, как это показано на рисунке ниже.

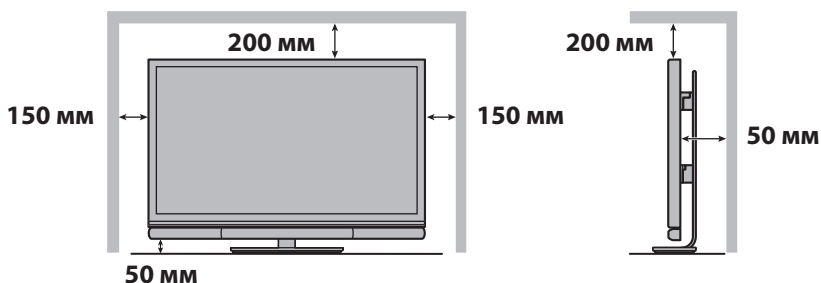

## В целях предотвращения случайного падения

### При креплении на стене

Для монтажа монитора на стене используйте дополнительно приобретаемое настенное крепление.

Для выполнения установки обращайтесь к квалифицированному специалисту по установке.

### При креплении на мебели

- 1 Пропустите ремень (не прилагается в комплекте поставки) через отверстие в задней части стойки.
- 2 Прикрепите ремень к мебели с помощью винта.

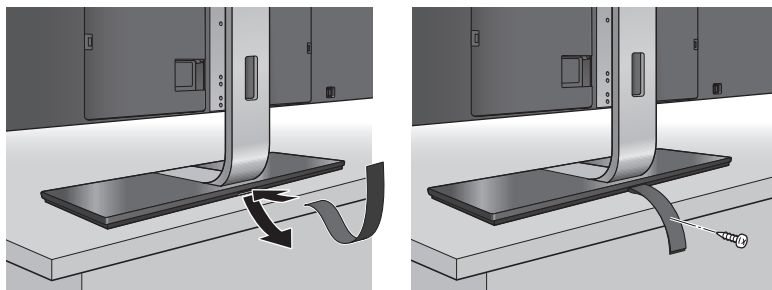

# Функциональные возможности

- › Большой экран удобен для просмотра фотографий с цифровых SLR-камер → стр. А-11
- › Тонкий корпус предоставляет больше свободы выбора места для установки
- › Более точная настройка качества изображения с широким диапазоном настраиваемых характеристик → стр. А-2
- › Быстрая реакция делает видеоигры еще более захватывающими — Игровой режим → стр. А-5
- › Возможность управления устройствами HDMI с пульта дистанционного управления телевизора — поддержка HDMI CEC → стр. 13



# Содержание

Предупреждение .....	ii
Установка .....	04
Предметы, включенные в пакет поставки	04
Установка батарей в пульт дистанционного управления	05
Подсоединение и подключение блока динамиков	05
Установка	05
Регулировка вертикального положения монитора	06
Подсоединение внешних устройств	08
Подсоединение кабеля питания/Включение питания	10
Начальные настройки	10
Описание частей .....	11
Управление устройствами HDMI ...	13
Изменение настроек .....	14
Изображение	15
Звук	27
Настройка	29
HDMI	36
Поиск и устранение неисправностей. ...	38
Технические характеристики.....	41
Алфавитный указатель .....	48

## Техническая информация

Пользовательская настройка изображения по индивидуальному вкусу .....	A-2
Выполните настройку монитора для компьютера .....	A-10
Просмотр фотографий с цифровой SLR-камеры ...	A-11
Указатель меню по задачам .....	A-12

Вы можете искать элементы меню для изображения/звука по желаемой настройке и быстро находить страницу, содержащую подробную информацию.

# Установка

## Предметы, включенные в пакет поставки

- Основное устройство (монитор и стойка)



- Блок динамиков



- Винты для блока динамиков



- Пульт дистанционного управления

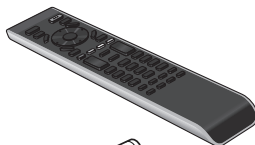

- Батареи размера AAA



- Видеокабель (15-контактный D-sub / RCA)

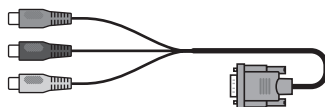

- Аудиокабель (стереофонический мини-штекер 3,5 мм / RCA)



- Кабель питания

- инструкции по эксплуатации (настоящий буклет), описание начальной установки, другие печатные материалы

## Установка батарей в пульт дистанционного управления

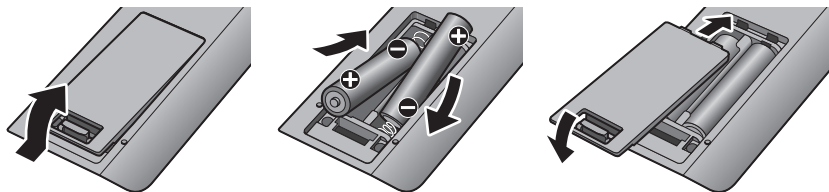

### При замене батарей

Во избежание короткого замыкания вставляйте батареи сначала отрицательным полюсом.

- Не допускается подвергать батареи воздействию чрезмерно высоких температур, например воздействию солнечных лучей, огня и т. д.
- Ознакомьтесь с мерами безопасности, касающимися батарей.
- Срок службы батарей составляет от 6 до 12 месяцев при обычной эксплуатации.
- Батареи, включенные в комплект поставки, предназначены для проверки работы устройства и могут разрядиться быстрее.

## Подсоединение и подключение блока динамиков

Подсоедините прилагаемый в комплекте поставки блок динамиков под монитором с помощью прилагаемых винтов.

- За подробной информацией обращайтесь к описанию начальной установки.
- Также можно подсоединять динамики, отличные от прилагаемых в комплекте поставки. В этом случае установите “Параметрич. эквалайзер” на “Выкл.”. (→ стр. 28)

Полное сопротивление: 8  $\Omega$  или больше

Номинальная входная мощность: 10 Вт или больше

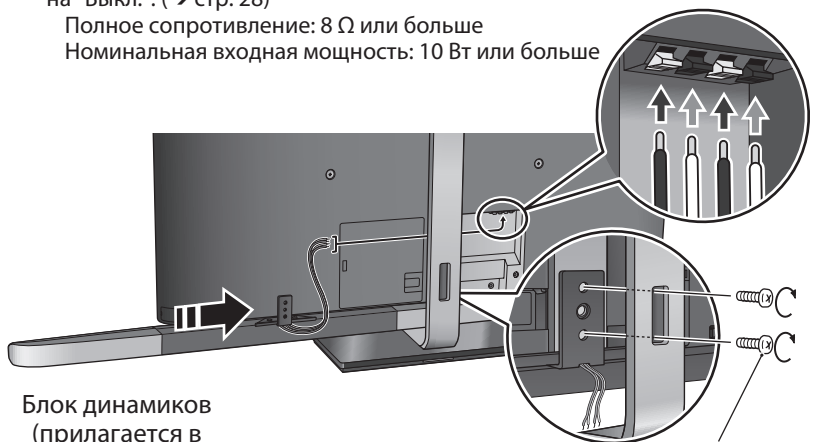

Блок динамиков  
(прилагается в  
комплекте поставки)

Винты (прилагаются в  
комплекте поставки)

## Установка

Устанавливайте устройство надлежащим образом, учитывая меры предосторожности, описанные на стр. с ii по vii.

- При переноске изделия не держите его за блок динамиков. Изделие должно удерживаться двумя или большим количеством людей за основу стойки и верхнюю часть монитора.

## Регулировка вертикального положения монитора

Монитор регулируется по высоте с фиксацией в 3 позициях, максимально на 5,5 см. Отрегулируйте вертикальное положение монитора, когда необходимо разместить какое-либо устройство под монитором.

### 1 Снимите монитор со стойки.

1-1 Разложите мягкую ткань на ровном столе или на полу, чтобы положить на нее снятый монитор.

1-2 Снимите винт, фиксирующий монитор к стойке.

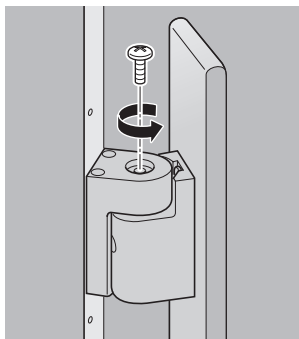

1-3 Снимите монитор со стойки.

- Монитор должен переноситься двумя или большим числом людей.

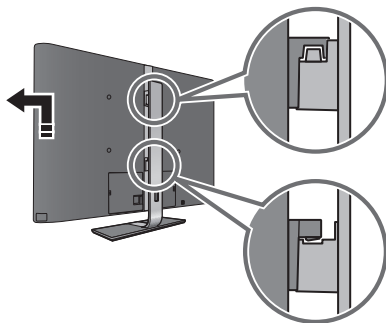

### 2 Измените положение крюков.

2-1 Отсоедините два крюка от монитора.

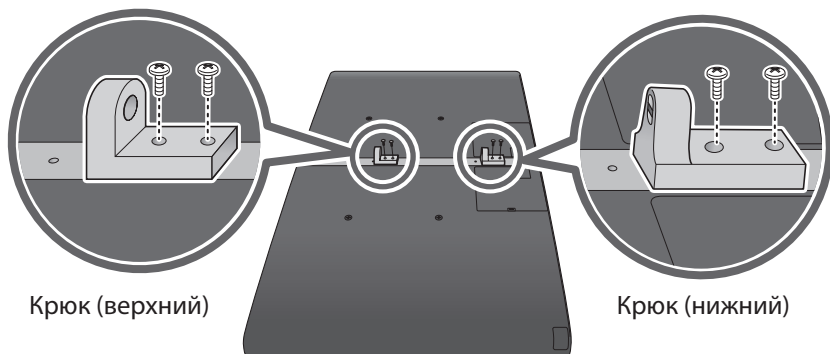

## 2-2 Снова прикрепите крюки.

- Выберите положения крюков в соответствии с желаемым положением монитора и закрепите их с помощью винтов.

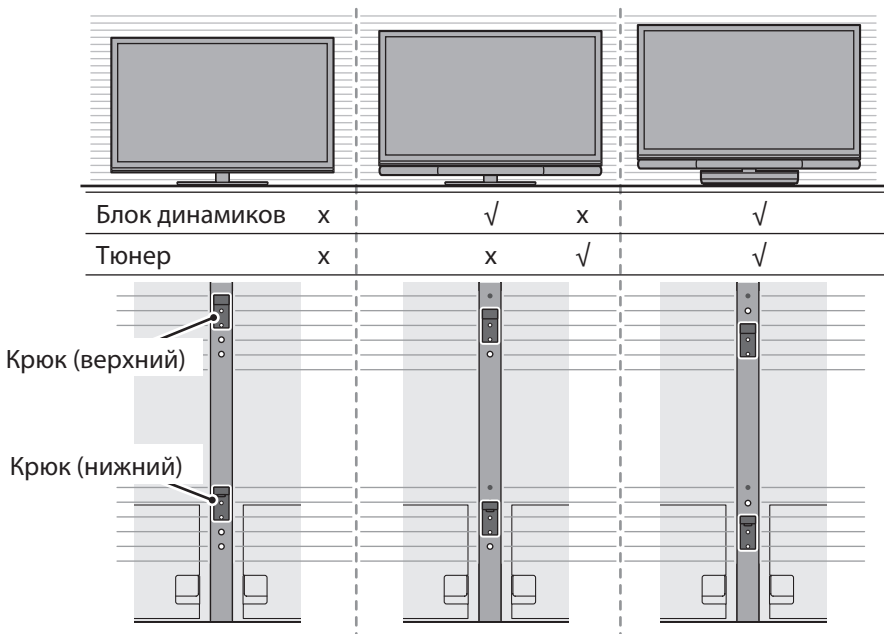

## 3 Прикрепите монитор к стойке.

### 3-1 Повесьте монитор на стойку.

- Повесив монитор на стойку, попробуйте несколько раз покачать монитор из стороны в сторону, чтобы крюки на мониторе надлежащим образом вошли в зацепление со стержнями на стойке.

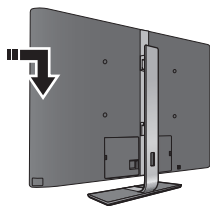

### 3-2 Заверните винт.

- Завернув винт, попробуйте несколько раз покачать монитор, чтобы убедиться в том, что он надлежащим образом сочленен со стойкой. Затем еще раз плотно затяните винт.

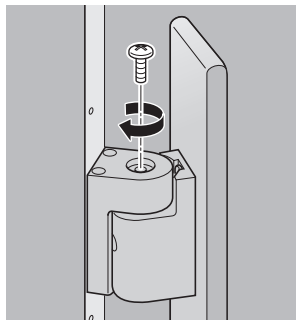

# Подсоединение внешних устройств

## Подсоединение к устройству HDMI



На разъемы INPUT-1/  
INPUT-2/INPUT-3

## Подсоединение к устройству с компонентными разъемами

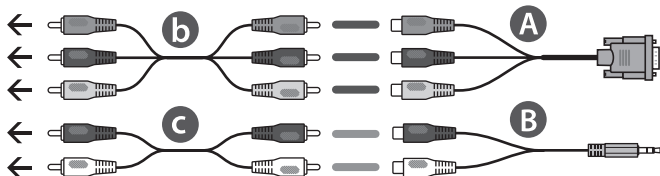

## Подсоединение к устройству с композитным разъемом

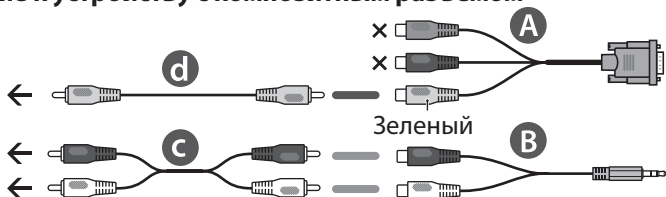

## Подсоединение к устройству DVI

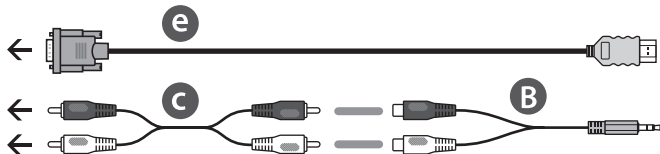

## Подсоединение к компьютеру

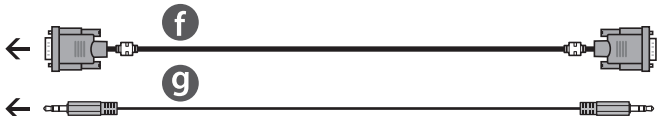

- HDMI™ (версия 1.3, с Deep Color, с x.v.Colour™, поддержка HDMI™ CEC)

INPUT-2: разъем HDMI™

INPUT-3: разъем HDMI™

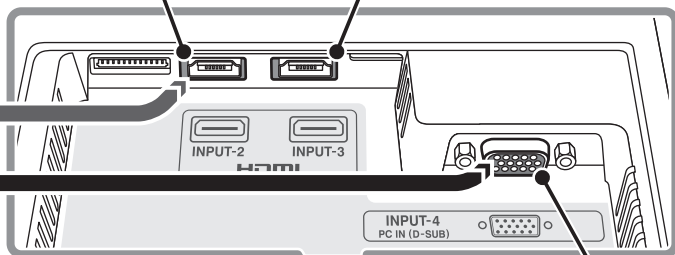

Разъем INPUT-4:  
15-контактный D-sub

INPUT-1: разъем HDMI™

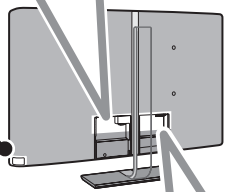

Разъемы динамиков  
(→ стр. 05)

Разъем AUDIO INPUT

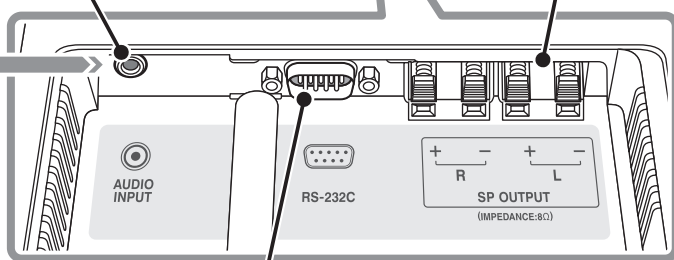

Разъем RS-232C (Для управления монитором с компьютера. За подробной информацией обращайтесь к квалифицированному персоналу.)

- |   |   |
|---|---|
| A: Видеокабель (прилагается в комплекте поставки) | c: Аудиокабель (приобретается отдельно)     |
| B: Аудиокабель (прилагается в комплекте поставки) | d: Видеокабель (приобретается отдельно)     |
| a: Кабель HDMI (приобретается отдельно)           | e: Кабель DVI-HDMI (приобретается отдельно) |
| b: Компонентный кабель (приобретается отдельно)   | f: Кабель VGA (приобретается отдельно)      |
|   | g: Аудиокабель (приобретается отдельно)     |

- Когда используется разъем INPUT-4, правильно установите "Настройка ярлыка-4" (→ стр. 33) в соответствии с подключаемым устройством.
- Для уменьшения помех используйте кабель VGA с фильтрами с сердечником.
- При подключении DVI-устройства к входу INPUT-2 или INPUT-3 воспроизводятся только видеосигналы, а звуковые сигналы не воспроизводятся.

## Подсоединение кабеля питания/Включение питания

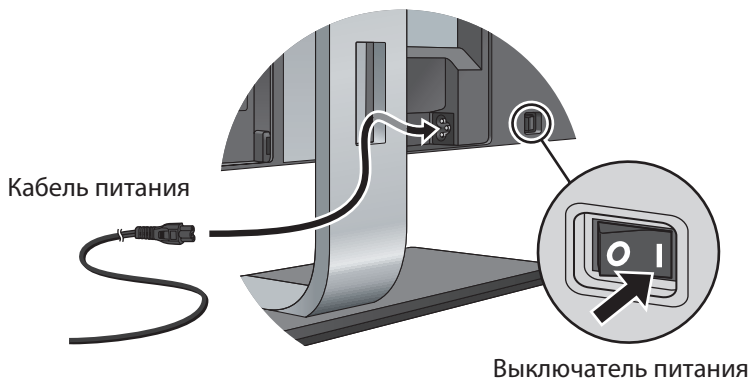

- Выполните заземление контакта заземления кабеля питания, подсоединив его к контакту заземления сетевой розетки переменного тока.
- Если в комплекте поставки прилагается несколько шнуров питания разных типов, используйте тот шнур, который подходит для используемой сетевой розетки переменного тока.



## Начальные настройки

При первом включении монитора начинается выполнение начальных настроек. Выберите язык меню и место установки.

### 1 Выберите язык меню.

- 1-1 Выберите “Язык меню” и нажмите кнопку [OK].
- 1-2 Выберите из списка желаемый язык с помощью кнопок [▲▼] и нажмите кнопку [OK].
- 1-3 Выберите [Установить] и нажмите кнопку [OK].

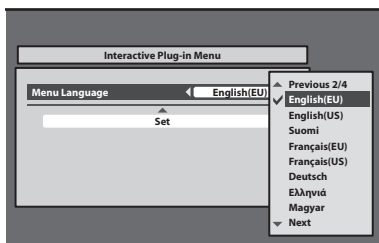

### 2 Выберите место установки.

- 2-1 Выберите “Место установки” и нажмите кнопку [OK].
  - 2-2 Выберите место установки с помощью кнопок [▲▼] и нажмите кнопку [OK].
  - 2-3 Выберите [Установить] и нажмите кнопку [OK].
- В шагах 1-1 и 2-1 значения также можно выбирать нажатием кнопок [◀▶].

# Описание частей

## Основное устройство

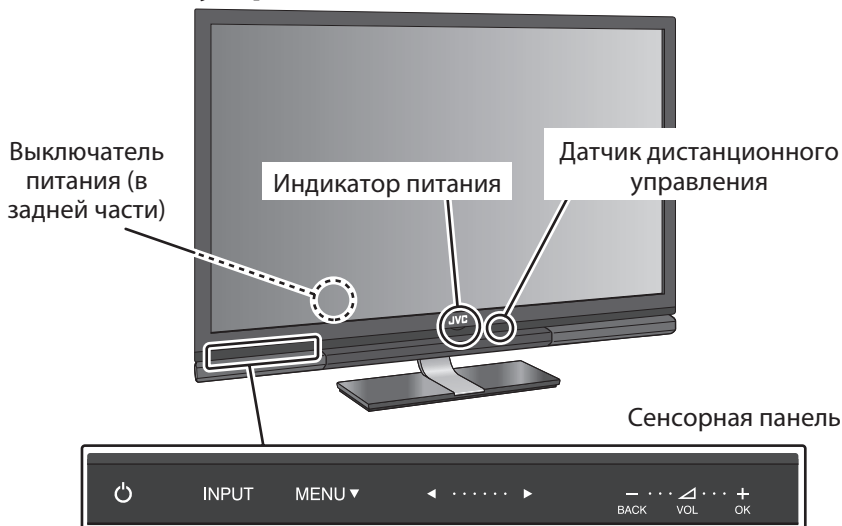

**Выключатель питания (в задней части)** Включает или выключает основное питание.

**Индикатор питания** Горит, пока монитор включен.

**Датчик дистанционного управления** Направляйте датчик дистанционного управления сюда.

### Сенсорная панель

Прикасайтесь к названию функции для управления ею. При прикосновении к кнопке будет слышен звуковой сигнал.

**⏻** Включает/выключает монитор (режим ожидания)

**INPUT** Переключает вход.



**MENU ▾** Открывает меню настроек. При работе с меню функционирует как кнопка курсора вниз.

**◀ ..... ▶** При работе с меню функционирует как кнопка курсора влева и кнопка курсора вправо.

**-**  
BACK Уменьшает уровень громкости. При работе с меню функционирует как кнопка BACK.

**+**  
OK Увеличивает уровень громкости. При работе с меню функционирует как кнопка OK.

## Пульт дистанционного управления

	Включает/выключает монитор (режим ожидания).
<b>LINK</b>	Открывает рабочее окно для устройств HDMI CEC. (→ стр. 13)
<b>OPTION</b>	Открывает окно настройки для устройств HDMI CEC.
<b>MENU</b>	Открывает меню настроек. (→ стр. 14)
<b>▲▼◀▶</b> (Кнопки курсора)	Выбирает элемент.
<b>OK</b>	Подтверждает выбор.
<b>BACK</b>	Выполняет переход назад к предыдущему экрану.
<b>EXIT</b>	Выполняет выход из меню.
<b>ZOOM</b>	Изменяет формат. (→ стр. 30)
	Регулирует уровень громкости.
	Приглушает звук.
<b>INPUT 1</b>	
<b>INPUT 2</b>	
<b>INPUT 3</b>	Переключает вход.
<b>INPUT 4</b>	

- Кнопки, не указанные выше, предназначаются для управления ТВ-тюнером.



# Управление устройствами HDMI

С помощью пульта дистанционного управления монитора можно управлять устройствами HDMI CEC, подключенными к данному монитору.

- Эту функцию можно изменять в настройках (→ стр. 36).
- В зависимости от модели или производителя устройства могут не работать или функционировать отличным от описания образом.

## 1 Нажмите кнопку [LINK].

Отобразится рабочее окно.

## 2 Выберите устройство для управления.

Выберите название устройства в “Устройство”.

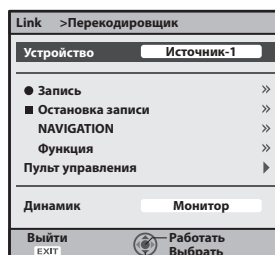

## 3 Управляйте выбранным устройством HDMI.

- “Запись” : Запускает запись.
- “Остановка записи” : Останавливает запись.
- “NAVIGATION” : Открывает меню воспроизведения устройства HDMI.
- “Функция” : Открывает рабочее меню для устройства HDMI.
- “Пульт управления” : Открывает рабочую панель.

### Выбор аудиовыхода

Когда к монитору подсоединен усилитель HDMI CEC, в качестве устройства для вывода звукового сигнала можно выбирать либо монитор, либо усилитель.

- Для вывода звука через усилитель установите “АМР-управление” (→ стр. 37) на “Вкл.” и подсоедините контакты аудиовыхода проигрывателя к усилителю.

#### 1 Нажмите кнопку [LINK].

#### 2 Выберите “Монитор” или “АМР” в “Динамик”.

- “Монитор” : Звук выводится через монитор. Кнопки уровня громкости монитора управляют уровнем громкости монитора.
- “АМР” : Звук выводится через усилитель. Кнопки уровня громкости монитора управляют уровнем громкости усилителя.

# Изменение настроек

Пример: изменение настройки “Цветовая температура”

## 1 Откройте меню.



## 2 Выберите “Изображение”.

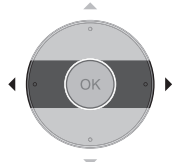

## 3 Выберите “Цветовая температура”.

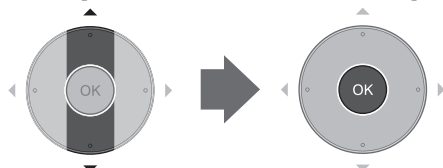

- Текущий выбранный элемент отображается оранжевым цветом.

## 4 Выберите желаемую настройку.

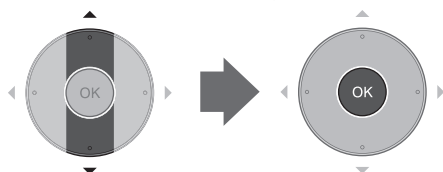

- Если после выбора элемента отображается экран настройки, выполните настройки, нажимая кнопки [◀ ▶].

## 5 Завершите задание настройки.



Изображение		→ стр. 15
Звук		→ стр. 27
Настройки		→ стр. 29
HDMI		→ стр. 36

# Техническая информация

- |  |             |
|--|-------------|
| <b>Пользовательская настройка изображения по индивидуальному вкусу</b> | <b>A-2</b>  |
| <b>Выполните настройку монитора для компьютера</b>                     | <b>A-10</b> |
| <b>Просмотр фотографий с цифровой SLR-камеры</b>                       | <b>A-11</b> |
| <b>Указатель меню по задачам</b>                                       | <b>A-12</b> |

*Show Your True Colours.*



# Пользовательская настройка изображения по индивидуальному вкусу

## Использование предустановленных настроек

1 Откройте меню.

2 Выберите память из “Настройка памяти” в “Изображение”.

В изначальном состоянии 6 предустановленных наборов настроек назначены для каждой памяти следующим образом:

- Память1 : Стандартный
- Память2 : Динамический
- Память3 : Театр
- Память4 : Монитор
- Память5 : Фото Про
- Память6 : Игровой

- Подробную информацию относительно каждого из наборов предустановленных настроек см. на стр. А-4.

- Если настройки были изменены (→ следующая страница), настройки каждой памяти будут отличаться от изначальных настроек по умолчанию.

- При переключении входа автоматически применяется память, которая использовалась для этого входа в прошлый раз.



Данный монитор оснащен большим количеством меню для настройки изображения в дополнение к 6 предустановленным наборам настроек изображения, тщательно разработанным компанией JVC для соответствия разнообразным типам видеоконтента и условиям просмотра. Для более удобного управления видом изображений с помощью меню “Изображение” создайте свои собственные наборы настроек изображения.

## Пользовательская настройка

Вы можете создать собственный набор настроек изображения, изменяя предустановленные настройки. Сохранение нескольких наборов настроек позволяет получать картинку желаемого качества в соответствии с условиями просмотра и характеристиками источника.

**1 Откройте меню.**

**2 Выберите память, настройки в которой необходимо отрегулировать, из “Настройка памяти” в “Изображение”.**

**3 Выполните настройку элементов в “Изображение”.**

→ Подробную информацию относительно элементов меню см. на стр. 16 и далее.

- При изменении настроек новые настройки сохраняются в выбранной памяти.
- Для создания нового набора настроек выберите другую память в шаге 2 выше и начните отладку настроек.

## Сброс настроек

Когда текущие измененные настройки не устраивают, можно выполнить сброс желаемой памяти, загрузив в нее один из наборов предустановленных настроек. Настройки в выбранной памяти перезаписываются загружаемым набором предустановленных настроек.

**1 Откройте меню.**

**2 Выберите память, для которой необходимо выполнить сброс, из “Настройка памяти” в “Изображение”.**

**3 Выберите “Загрузить пред. установки”, выберите набор предустановленных настроек и нажмите “Загрузить”.**

## ● Характеристики 6 наборов предустановленных настроек

### Стандартный

Подходит для просмотра телевизионных передач и дисков DVD в гостиной комнате.



### Динамический

Делает изображение красочным и ярким; подходит для просмотра в хорошо освещенном помещении.



### Театр

Подходит для просмотра фильмов в темном помещении.





## Монитор

Настройки цвета или уменьшение шумов не применяются. Входные видеосигналы отображаются в том виде, как они есть. Подходит для использования в качестве монитора.



## Фото Про

Подходит для просмотра неподвижных изображений с цифровых SLR-камер.



## Игровой

Приоритет отдается времени реакции для движения изображения. Подходит для игровых приставок.

→ Подробную информацию относительно значений настроек каждого из наборов предустановленных настроек см. на следующих страницах.

## ● Значения настроек каждого из наборов предустановленных настроек

● Содержание настроек может изменяться в связи с усовершенствованием.

	<b>Стандартный</b>	<b>Динамический</b>	
Оттенок	0	0	
Настройка оттенка			
BY Gain	2	2	
BY/RV Angle	2	0	
Цвет	0	5	
Контр.	0	4	
Настройка контрастности			
Обработка черного	Средний	Высокий	
Динамич. компенсация DC	Вкл.	Вкл.	
Автомат. контрастность	Выкл.	Вкл.	
Яркий	0	0	
Четкость	0	10	
Усилитель	РЕЖИМ-3	РЕЖИМ-3	
Настройки усилителя			
Детализация	-5	0	
Четкость по горизонтали	10	15	
Четкость по вертикали	10	15	
Подсветка	10	30	
Настройка подсветки			
Умное Изображение	Вкл.	Выкл.	
Динамическая подсветка	Средний	Высокий	
Сист. Цветности	Авто	Авто	
Цветовая матрица	Авто	Авто	
Цветовое пространство	Авто	Авто	
Цветовая температура	Нормальный	Холодный2	

	<b>Театр</b>	<b>Монитор</b>	<b>Фото Про</b>	<b>Игровой</b>
	0	0	0	0
	0	0	0	0
	2	0	0	0
	0	0	0	0
	0	0	0	0
	Низкий	Выкл.	Выкл.	Выкл.
	Вкл.	Выкл.	Выкл.	Выкл.
	Выкл.	Выкл.	Выкл.	Выкл.
	0	0	0	0
	0	-30	0	-15
	РЕЖИМ-4	РЕЖИМ-5	РЕЖИМ-5	РЕЖИМ-5
	0	0	-15	0
	5	0	-5	0
	0	0	0	0
	0	0	10	10
	Вкл.	Выкл.	Выкл.	Вкл.
	Низкий	Выкл.	Выкл.	Выкл.
	Авто	Авто	Авто	Авто
	Авто	Авто	Авто	Авто
	Обычное	Обычное	sRGB	Авто
	Теплый2	Теплый2	Теплый2	Холодный2

	<b>Стандартный</b>	<b>Динамический</b>	
<b>Настройка баланса белого</b>			
Усиление красного / Усиление зеленого / Усиление синего	0	0	
Уменьшение красного / Уменьшение зеленого / Уменьшение синего	0	0	
Управление Цветом	РЕЖИМ-2	РЕЖИМ-1	
<b>Настройка управления цветом</b>			
Красный тон / Красный цвет	0	0	
Желтый тон / Желтый цвет	0	0	
Зеленый тон / Зеленый цвет	0	0	
Голубой тон / Голубой цвет	0	0	
Тон кожи / Цвет кожи	0	0	
Цвет : яркая область	0	0	
Цвет : темная область	0	0	
Гамма	РЕЖИМ-2	РЕЖИМ-1	
Управление Изображ.	Средний	Высокий	
<b>Коррекция шума</b>			
Цифровая коррекция шума	Авто	Авто	
Коррекция MPEG шумов	Низкий	Низкий	
3DY/C	Вкл.	Вкл.	
Естественное изображение	Авто	Авто	
Задержка изображения	Нормальный	Нормальный	
Режим монитора PC	Выкл.	Выкл.	
Эко Режим	Выкл.	Выкл.	
<b>Другой</b>			
Real Bit Driver	Вкл.	Вкл.	
100/120Hz CMD	Вкл.	Вкл.	

Театр	Монитор	Фото Про	Игровой
0	0	0	0
0	0	0	0
РЕЖИМ-3	Выкл.	Выкл.	РЕЖИМ-2
0	0	0	0
0	0	0	0
0	0	0	0
0	0	0	0
0	0	0	0
0	0	0	0
РЕЖИМ-4	РЕЖИМ-4	РЕЖИМ-4	РЕЖИМ-3
Низкий	Выкл.	Выкл.	Средний
Авто	Выкл.	Авто	Авто
Низкий	Выкл.	Выкл.	Низкий
Вкл.	Выкл.	Вкл.	Вкл.
Авто	Выкл.	Выкл.	Выкл.
Нормальный	Нормальный	Нормальный	Средняя
Выкл.	Выкл.	Выкл.	Выкл.
Выкл.	Выкл.	Выкл.	Выкл.
Вкл.	Вкл.	Вкл.	Вкл.
Вкл.	Вкл.	Выкл.	Вкл.

# Выполните настройку монитора для компьютера

## Выбор входного сигнала

При подключении компьютера к разъему INPUT-4 задайте соответствующий тип входного сигнала.

### ● Для сигналов VGA60 и XGA60

Установите “Режим семплирования” на “Стандартный”. (→ стр. 34)

### ● Для сигналов WVGA60

Установите “Режим семплирования” на “Широкий”. (→ стр. 34)

### ● Для сигналов WXGA (1280), WXGA (1360) и WXGA60

1 Установите “Режим семплирования” на “Широкий”. (→ стр. 34)

2 Установите “Выбрать WXGA”, как это указано ниже. (→ стр. 34)

● Для сигналов WXGA (1280): “1280\*768”

● Для сигналов WXGA (1360): “1360\*768”

● Для сигналов WXGA60: “1366\*768”

### ● Для сигналов SXGA60

Установите “SXGA / SXGA+” на “SXGA”. (→ стр. 34)

### ● Для сигналов SXGA+60

Установите “SXGA / SXGA+” на “SXGA+”. (→ стр. 34)

### **Если изображение не выровнено вертикально или буквы на экране выглядят размыто**

Установите формат на "1:1" и настройте "Синхросигнал раstra" и "Фаза синхросигнала". (→ стр. 35)

- Для сигналов 1920 x 1080 установите формат на "Полностью" и настройте те же самые элементы.

### **Если изображение обрезано или вокруг него отображаются дополнительные поля**

- 1 Установите формат на "Полностью".
- 2 Настройте положение изображения с помощью "РС настройка положения", пока верхний левый угол изображения не будет расположен в верхнем левом углу экрана.
- 3 Настройте размер изображения с помощью "Горизонтальный размер" и "Вертикальный размер", пока нижний правый угол изображения не будет расположен в нижнем правом углу экрана.

## Просмотр фотографий с цифровой SLR-камеры

Выбрав предустановленную настройку изображения "Фото Про" в "Настройка памяти", можно просматривать фотографии в таком виде, в каком они были отсняты.

Для изображений JPEG выбирайте "sRGB" или "AdobeRGB" в настройках "Цветовое пространство" (→ стр. 20) в соответствии с настройками камеры таким образом, чтобы фотографии отображались наиболее близко к оригиналу.

- В заводских настройках по умолчанию "Фото Про" установлено в ячейку памяти "Память5" меню "Настройка памяти". (→ стр. A-2)
- Рекомендуется не изменять настройки "Фото Про". Изначально параметры "Фото Про", "Цветовое пространство" установлены на "sRGB".

## Указатель меню по задачам

Страница

Настройка оттенков	Общий цветовой тон	Оттенок	16
	Цветовой тон (включая белый)	Цветовая температура	21
	Цветовой тон (подробно)	Настройка баланса белого	21
	Диапазон цветопередачи	Цветовое пространство	20
	Амплитуда цветоразностного сигнала	Настройка оттенка > BY Gain	16
	Угол демодуляции цветоразностного сигнала	Настройка оттенка > BY/RV Angle	16
	Шаблон цветовой коррекции	Управление Цветом	22
Коррекция цвета (подробно)	Настройка управления цветом > Красный тон, Желтый тон и т. п.	22	
Настройка цвета	Общая насыщенность цвета.	Цвет	16
	Амплитуда цветоразностного сигнала	Настройка оттенка > BY Gain	16
	Угол демодуляции цветоразностного сигнала	Настройка оттенка > BY/RV Angle	16
	Шаблон цветовой коррекции	Управление Цветом	22
	Коррекция цвета (подробно)	Настройка управления цветом > Красный цвет, Желтый цвет и т. п.	22
Яркость (подсветка)	Общая яркость изображений	Подсветка	18
	Уменьшает подсветку на ярких сценах	Настройка подсветки > Умное Изображение	19
	Уменьшает подсветку на темных сценах	Настройка подсветки > Динамическая подсветка	19
	Регулирует подсветку в зависимости от освещенности в помещении	Эко Режим	26
Яркость (сигнал)	Общая яркость изображений	Яркий	17
	Настройка усиления уровня сигнала	Контр.	17
	Автоматическое выделение темных областей	Настройка контрастности > Обработка черного	17
	Уменьшает яркость на ярких сценах	Настройка контрастности > Динамич. компенсация DC	17
	Автоматическое подчеркивание светлых областей	Настройка контрастности > Автомат. контрастность	17
	Значение гамма-коррекции	Гамма	23
	Автоматическая настройка значения гамма-коррекции	Управление Изображ.	23
Резкость	Резкость	Четкость	18
	Резкость (подробно)	Настройки усилителя	18
	Диапазон частот для усиления	Усилитель	18
Звук	Низкочастотные звуки	Низкие	27
	Высокочастотные звуки	Высокие	27
	Эквалайзер, соответствующий динамикам	Параметрич. эквалайзер	28
	Настройка времени задержки звука	Синхронизация озвучивания	27

## Изображение

### Настройка памяти

Можно сохранить и использовать до 6 наборов настроек “Изображение”.

- При переключении входа автоматически применяется память, которая использовалась для этого входа в прошлый раз.
- **Память1 / Память2 / Память3 / Память4 / Память5 / Память6**

### Загрузить пред. установки

Можно загрузить в память один из приведенных ниже наборов предустановленных настроек.

Последующие регулировки можно выполнять, основываясь на загруженных настройках.

- Выберите набор предустановленных настроек и нажмите “Загрузить”, чтобы загрузить его.
- **Динамический** : Делает изображение красочным и ярким; подходит для просмотра в хорошо освещенном помещении.
- **Стандартный** : Подходит для просмотра телевизионных передач и дисков DVD в гостиной комнате.
- **Театр** : Подходит для просмотра фильмов в темном помещении.
- **Монитор** : Функции цветовой коррекция и уменьшения помех не применяются. Входные видеосигналы отображаются в том виде, как они есть.
- **Фото Про** : Подходит для просмотра неподвижных изображений.
- **Игровой** : Приоритет отдается времени реакции для движения изображения. Подходит для видеоигр.



## Оттенок

Регулирует оттенок цвета.

- **-30 – +30** (Красноватый цвет кожи ↔ Зеленоватый цвет кожи)

## Настройка оттенка

Точно регулирует оттенок цвета.

- Настройка фиксируется на 0 и становится недоступной для регулировки, когда для "Цветовое пространство" установлено значение "sRGB", "AdobeRGB" или "x.v.Colour".
- Настройка фиксируется на 0 и становится недоступной для регулировки, когда для "Цветовое пространство" установлено значение "Авто" и на разъем HDMI подается входной сигнал xvYCC.
- Настройка фиксируется на 0 и становится недоступной для регулировки, когда для "Режим монитора PC" установлено значение "Вкл."

### ◆ **BY Gain**

Регулирует амплитуду "голубого" цветоразностного сигнала (B-Y).  
Позволяет изменять общую цветность изображения.

- **-30 – +30** (Малая амплитуда ↔ Большая амплитуда)

### ◆ **BY/R-Y Angle**

Регулирует угол демодуляции между "голубым" цветоразностным сигналом (B-Y) и "красным" цветоразностным сигналом (R-Y).  
Позволяет изменять общую цветность изображения.

- **-15 – +15** (Уменьшение угла ↔ Увеличение угла)

## Цвет

Регулирует насыщенность цвета.

- **-30 – +30** (Ненасыщенный ↔ Насыщенный)

## Контр.

Регулирует яркость ярких областей изображений.

- **-30 – +30** (Темнее ↔ Светлее)

## Настройка контрастности

Регулирует настройки функций, связанных с контрастностью.

- Функции недоступны, когда для “Цветовое пространство” установлено значение “sRGB” или “AdobeRGB”.
- Функции недоступны, когда для “Режим монитора PC” установлено значение “Вкл.”.

### ◆ **Обработка черного**

Усиливает более темные области в зависимости от характеристик изображения для достижения более четкой контрастности.

- **Высокий / Средний / Низкий / Выкл.**

### ◆ **Динамич. компенсация DC**

Автоматически регулирует насыщенность черного на изображении в зависимости от общей яркости.

- **Вкл. / Выкл.**

### ◆ **Автомат. контрастность**

Усиливает более светлые области в зависимости от характеристик изображения для достижения более четкой контрастности.

- **Вкл. / Выкл.**

## Яркий

Регулирует насыщенность черного.

- **-30 – +30** (Темнее ↔ Светлее)



## Четкость

Усиливает очертания контуров на изображении.

- Настройка недоступна для регулировки, когда для “Усилитель” установлено значение “Выкл.”.
- **-30 – +30** (Размытость ↔ Четкость)

## Усилитель

Выбирает диапазон частот, усиливаемых функцией “Четкость”.

- **Выкл.** : Отключает функцию.
- **РЕЖИМ-1 / РЕЖИМ-2 / РЕЖИМ-3 / РЕЖИМ-4 / РЕЖИМ-5**  
(Усиливает диапазон низких частот; для изображений с низким разрешением ↔ Усиливает диапазон высоких частот; для изображений с высоким разрешением)

## Настройки усилителя

Точно регулирует эффекты функции “Усилитель” .

- Все настройки недоступны для регулировки, когда параметр “Усилитель” установлен на “Выкл.”.
- ◆ **Детализация**  
Регулирует текстуру поверхности.  
■ **-15 – +15** (Слабее ↔ Сильнее)
- ◆ **Четкость по горизонтали**  
Регулирует резкость горизонтальных контуров.  
■ **-15 – +15** (Слабее ↔ Сильнее)
- ◆ **Четкость по вертикали**  
Регулирует резкость вертикальных контуров.  
■ **-15 – +15** (Слабее ↔ Сильнее)

## Подсветка

Регулирует яркость подсветки.

- **-30 – +30** (Темнее ↔ Светлее)

## Настройка подсветки

Регулирует настройки функций, связанных с подсветкой.

### ◆ Умное Изображение

Автоматически уменьшает подсветку в ослепляющих сценах.

■ **Вкл. / Выкл.**

### ◆ Динамическая подсветка

Автоматически уменьшает подсветку в темных сценах для более глубокой передачи черного.

■ **Высокий / Средний / Низкий / Выкл.**

## Сист. Цветности

Позволяет выбрать цветовую систему для сигнала изображения, подаваемого на вход INPUT-4 с композитного разъема.

- Настройка доступна для регулировки, только когда для "Настройка ярлыка-4" установлено значение "Композитный". (→ стр. 33)
- Настройка недоступна для регулировки, когда для "Режим монитора PC" установлено значение "Вкл."
- **Авто** : Соответствующая цветовая система автоматически применяется в зависимости от типа входного сигнала. Обычно выбирайте это значение.
- **PAL/50** : Для цветовой системы PAL.
- **PAL/60** : Для цветовой системы PAL 60.
- **SECAM** : Для цветовой системы SECAM.
- **NTSC3.58** : Для цветовой системы NTSC 3.58.
- **NTSC4.43** : Для цветовой системы NTSC 4.43.
- **PAL M** : Для цветовой системы PAL-M.
- **PAL N** : Для цветовой системы PAL-N.



## Цветовая матрица

Выбирает цветовую матрицу, используемую для преобразования цветов.

- Настройка фиксируется на “Авто” и становится недоступной для регулировки, когда для “Цветовое пространство” установлено значение “sRGB”, “AdobeRGB” или “x.v.Colour”.
- Настройка фиксируется на “Авто” и становится недоступной для регулировки, когда для “Режим монитора PC” установлено значение “Вкл.”.
- Настройка фиксируется на “Авто” и становится недоступной для регулировки, когда для “Цветовое пространство” установлено значение “Авто” и на разъем HDMI подается входной сигнал xvYCC.
- **Авто** : Соответствующая цветовая матрица применяется автоматически.
- **709** : Для преобразования используется цветовая матрица, соответствующая стандарту ITU-R BT.709.
- **601** : Для преобразования используется цветовая матрица, соответствующая стандарту ITU-R BT.601.

## Цветовое пространство

Изменяет диапазон передачи цветов.

- “sRGB” или “AdobeRGB” можно выбрать, когда для “Режим монитора PC” установлено значение “Вкл.”.
- Даже когда выбрано значение “Авто”, настройка может не переключиться на “x.v.Colour” автоматически, в зависимости от подключенного устройства или состояния подключения.
- **Авто** : Обычно применяет “Широкий”. Когда на разъем HDMI подается входной сигнал xvYCC, автоматически применяется “x.v.Colour”.
- **Обычное** : Стандарт HDTV.
- **Широкий** : Широкая цветовая гамма встроенной ЖК-панели монитора. (Шире стандарта HDTV.)
- **x.v.Colour** : Передача цветов, наиболее подходящая для x.v.Colour.
- **sRGB** : Передача цветов, наиболее подходящая для sRGB.
- **AdobeRGB** : Передача цветов, наиболее подходящая для AdobeRGB.

## Цветовая температура

Регулирует цветовую температуру (оттенок цвета). При повышении цветовой температуры изображение становится голубоватым.

- Настройка фиксируется на “Теплый2” и становится недоступной для регулировки, когда для “Цветовое пространство” установлено значение “sRGB” или “AdobeRGB”.
- Настройка фиксируется на “Теплый2” и становится недоступной для регулировки, когда для “Режим монитора PC” установлено значение “Вкл.”.
- **Холодный1 / Холодный2 / Нормальный / Теплый1 / Теплый2**  
(Более высокая температура ↔ Более низкая температура)

## Настройка баланса белого

Точно регулирует цветовую температуру; позволяет тонко управлять градацией RGB.

- Эти настройки независимы от настройки “Цветовая температура”.
- ◆ **Усиление красного / Усиление зеленого / Усиление синего**  
Регулирует глубину цветов R/G/B в ярких областях.  
■ **-30 – +30** (Ненасыщенный ↔ Насыщенный)
- ◆ **Уменьшение красного / Уменьшение зеленого / Уменьшение синего**  
Регулирует глубину цветов R/G/B в темных областях.  
■ **-30 – +30** (Ненасыщенный ↔ Насыщенный)



## Управление Цветом

Регулирует общую цветность изображений. Предусмотрено три предварительных настройки управления цветом для разнообразных настроек цветовых температур.

- Настройка фиксируется на “Выкл.” и становится недоступной для регулировки, когда для “Цветовое пространство” установлено значение “sRGB”, “AdobeRGB” или “x.v.Colour”.
- Настройка фиксируется на “Выкл.” и становится недоступной для регулировки, когда для “Режим монитора PC” установлено значение “Вкл.”.
- Настройка фиксируется на “Выкл.” и становится недоступной для регулировки, когда для “Цветовое пространство” установлено значение “Авто” и на разъем HDMI подается входной сигнал xvYCC.
- **РЕЖИМ-1** : Повышение яркости цветов. Подходит для высокой цветовой температуры.
- **РЕЖИМ-2** : Стандартные цвета. Подходит для нормальной цветовой температуры.
- **РЕЖИМ-3** : Улучшение всех оттенков цветов. Подходит для низкой цветовой температуры.
- **Выкл.** : Отключает функцию.

## Настройка управления цветом

Точно регулирует общую цветность изображений.

- Все настройки фиксируются на 0 и становятся недоступными для регулировки, когда для “Управление Цветом” установлено значение “Выкл.”.
- Все настройки фиксируются на 0 и становятся недоступными для регулировки, когда для “Цветовое пространство” установлено значение “sRGB”, “AdobeRGB” или “x.v.Colour”.
- Все настройки фиксируются на 0 и становятся недоступными для регулировки, когда для “Режим монитора PC” установлено значение “Вкл.”.
- Все настройки фиксируются на 0 и становятся недоступными для регулировки, когда для “Цветовое пространство” установлено значение “Авто” и на разъем HDMI подается входной сигнал xvYCC.

### ◆ Красный тон / Красный цвет

Регулирует оттенок/яркость красных цветов.

- **-15 – +15** (Маджента ↔ Желтый) / **-30 – +30** (Ненасыщенный ↔ Насыщенный)

### ◆ Желтый тон / Желтый цвет

Регулирует оттенок/яркость желтых цветов.

- **-15 – +15** (Красный ↔ Зеленый) / **-30 – +30** (Ненасыщенный ↔ Насыщенный)

### ◆ Зеленый тон / Зеленый цвет

Регулирует оттенок/яркость зеленых цветов.

- **-15 – +15** (Желтый ↔ Циан) / **-30 – +30** (Ненасыщенный ↔ Насыщенный)

### ◆ Голубой тон / Голубой цвет

Регулирует оттенок/яркость синих цветов.

- **-15 – +15** (Зеленый ↔ Синий) / **-30 – +30** (Ненасыщенный ↔ Насыщенный)

### ◆ Тон кожи / Цвет кожи

Регулирует оттенок/яркость цветов кожи.

- **-15 – +15** (Красный ↔ Желтый) / **-30 – +30** (Ненасыщенный ↔ Насыщенный)

### ◆ Цвет : яркая область

Регулирует глубину цветов в ярких областях.

- **-15 – +15** (Ненасыщенный ↔ Насыщенный)

### ◆ Цвет : темная область

Регулирует глубину цветов в темных областях.

- **-15 – +15** (Ненасыщенный ↔ Насыщенный)

## Гамма

Регулирует значение гамма-коррекции и управляет яркостью и градацией умеренно ярких областей.

- **РЕЖИМ-1 / РЕЖИМ-2 / РЕЖИМ-3 / РЕЖИМ-4 ( $\gamma = 2.2$ ) / РЕЖИМ-5 / РЕЖИМ-6** (Светлее ↔ Темнее)

## Управление Изображ.

Регулирует значение гаммы автоматически в зависимости от яркости изображений.

- **Высокий / Средний / Низкий / Выкл.**



## Коррекция шума

Регулирует настройки уменьшения помех на изображении.

- Функции недоступны, когда для “Режим монитора РС” установлено значение “Вкл.” или когда на вход подаются сигналы в формате сигналов с компьютера.

### ◆ Цифровая коррекция шума

Уменьшает помехи на изображении.

- **Авто** : Автоматически оценивает количество помех и применяет подходящий процесс уменьшения помех.
- **Высокий / Средний / Низкий / Выкл.**

### ◆ Коррекция MPEG шумов

Уменьшает помехи на изображениях MPEG, такие как шумы в виде “мошкары” или “блоковые” шумы.

- **Высокий / Низкий / Выкл.**

## ЗДУ/С

Распознает тип сигнала изображения (движущееся или неподвижное изображение), подаваемого на вход INPUT-4 с композитного разъема, и применяет соответствующий для каждого типа процесс разделения сигналов яркости и цветности (Y/C separation).

- Недоступно, когда для “Задержка изображения” установлено значение “Короткая”.
- Недоступно, когда формат входящего сигнала отличается от NTSC 3.58, PAL50, PAL M или PAL N.
- **Вкл. / Выкл.**

## Естественное изображение

С большей четкостью отображает быстрые движения в фильмах, изначально снятых на пленку.

- Настройка фиксируется на “Выкл.” и становится недоступной для регулировки, когда для “Задержка изображения” установлено значение “Короткая”.
- Настройка фиксируется на “Выкл.” и становится недоступной для регулировки, когда для “Режим монитора PC” установлено значение “Вкл.”.
- Настройка фиксируется на “Выкл.” и становится недоступной для регулировки, когда на вход подается прогрессивный сигнал изображения.

### ■ Авто / Выкл.

## Задержка изображения

Регулирует время, затрачиваемое на процессы повышения качества изображения. При пропуске процессов время задержки становится короче, хотя качество изображения при этом ухудшается.

- Настройка фиксируется на “Короткая” и становится недоступной для регулировки, когда для “Режим монитора PC” установлено значение “Вкл.”.

■ **Нормальный** : Процессы повышения качества изображения полностью применяются, отдавая приоритет качеству изображения.

■ **Средняя** : Некоторые процессы повышения качества изображения пропускаются для уменьшения времени задержки.

■ **Короткая** : Большинство процессов повышения качества изображения пропускается для уменьшения времени задержки.

## Режим монитора PC

Устанавливает на мониторе настройки для использования в качестве монитора компьютера.

- Включаются только те элементы меню, которые необходимы для компьютерных мониторов.
- Входные сигналы с разъемов HDMI распознаются в качестве компьютерных сигналов (R:G:B = 4:4:4) и обрабатываются соответствующим образом.

### ■ Вкл. / Выкл.



## Эко Режим

Регулирует яркость подсветки в зависимости от освещенности в помещении для уменьшения потребляемой мощности.

- **Demo** : Включение функции и индикация ее эффективности.
- **Вкл.** : Включение функции. Индикация ее эффективности не отображается.
- **Выкл.** : Отключает функцию.

## Другой

### ◆ Real Bit Driver

Делает градацию сигналов 8 бит естественной и гладкой.

- Функция также действительна для сигналов, отличных от сигналов 8 бит.
- **Вкл. / Выкл.**

### ◆ 100/120Hz CMD

В два раза увеличивает количество кадров в секунду для уменьшения размытости изображения.

- Настройка фиксируется на "Выкл." и становится недоступной для регулировки, когда для "Цветовое пространство" установлено значение "sRGB" или "AdobeRGB".
- Настройка фиксируется на "Выкл." и становится недоступной для регулировки, когда для "Задержка изображения" установлено значение "Короткая".
- Настройка фиксируется на "Выкл." и становится недоступной для регулировки, когда для "Режим монитора PC" установлено значение "Вкл.".
- **Вкл. / Выкл.**

## Звук

### Низкие

Регулирует тональность низких частот.

- **-6 – +6** (Слабее ↔ Сильнее)

### Высокие

Регулирует тональность высоких частот.

- **-6 – +6** (Слабее ↔ Сильнее)

### Баланс

Регулирует баланс звука.

- **L10 – 10R** (Влево ↔ Вправо)

### Авторегулировка громкости

Автоматически уменьшает уровень громкости, когда на вход подается чрезмерно сильный звуковой сигнал.

- **Вкл. / Выкл.**

### Синхронизация озвучивания

Регулирует время задержки звука.

- **-3 – +3** (Звук начинается раньше ↔ Звук начинается позже)



## Параметрич. эквалайзер

Оптимизирует звук из блока динамиков, прилагаемого в комплекте поставки монитора. Выберите “Выкл.”, когда подключены другие динамики.

- **Вкл. / Выкл.**

## Включение звука

Регулирует начальный уровень громкости при включении монитора.

- **0 – 50**

- **Текущий** : Задание текущего уровня громкости в качестве начального.
- Если задаваемое значение превышает значение, установленное для “Ограничение громкости”, начальным уровнем громкости при включении будет максимальное значение, заданное для “Ограничение громкости”.
- Усилители, подсоединенные к разъему HDMI, игнорируют эту настройку.

## Ограничение громкости

Задаёт максимальный уровень громкости для предотвращения неожиданно громкого воспроизведения звука.

- **0 – 50**

- Усилители, подсоединенные к разъему HDMI, игнорируют эту настройку.

## Сброс

Восстанавливает настройки параметра “Звук” на их исходные значения.

## Настройки

### Язык меню

Можно выбрать язык, используемый для отображения сообщений на экране.

- **English (EU) / Deutsch / Français(UE) / Italiano / Español (UE) / Català / Nederlands / Dansk / Svenska / Norsk / Suomi / Polski / Magyar / Русский / Ελληνικά / Português / Český / Български / Українська / Türkçe / Română / العربية / 繁體中文 / 中文 / فارسی / Bahasa Melayu / ไทย / Español (US) / Français(US) / English (US) / 日本語**

### Блокир. передней панели

Делает управление с помощью кнопок на мониторе недействительным.

- **Вкл.** : Отключает функционирование кнопок на мониторе.
- **Выкл.** : Включает функционирование кнопок на мониторе.
- Вы можете включать/отключать питание, нажав и удерживая кнопку [⏻] в течение более 3 секунд, даже когда для этой настройки установлено значение "Вкл".
- Вы можете переключить настройку на значение "Выкл.", нажав и удерживая кнопку [MENU] на мониторе в течение более 3 секунд.
- Настройка возвращается к значению "Выкл." после отсоединения шнура питания.

### Автоматическое выключение

Автоматически отключает монитор, когда не поступает никаких сигналов.

- **Вкл.** : Автоматически отключает монитор, когда не поступает никаких сигналов и никаких операций не выполнялось в течение 10 минут.
- **Выкл.** : Отключает функцию.



# Zoom

Регулирует формат изображения.

- Настройка также доступна для регулировки с помощью кнопки [ZOOM] на пульте дистанционного управления.

## ◆ Опции при текущем входном сигнале SD

- **Авто** : Когда видеосигнал содержит информацию о форматном соотношении (WSS и т. п.), происходит соответствующее переключение формата. В других случаях изображение отображается в режиме “Нормальный” или в режиме “Панорама”, в зависимости от значения настройки “Настройка 4:3” (→ стр. 33).

- **Нормальный** : Формат не изменяется. С левой и правой стороны изображения остаются черные полосы.

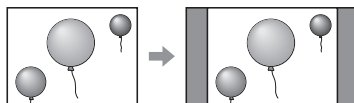

- **Панорама** : Масштабирование изображения до ширины монитора без неестественной деформации.

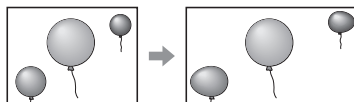

- **14:9 Zoom** : Масштабирование изображения в формате 14:9 таким образом, чтобы убрать черные полосы сверху и снизу изображения. С левой и правой стороны изображения остаются черные полосы.

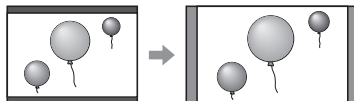

- Значение “14:9 Zoom” нельзя выбрать для сигналов 480i и 480p.

- **16:9 Zoom** : Масштабирование изображения таким образом, чтобы убрать черные полосы сверху и снизу изображения кинопрограммы.

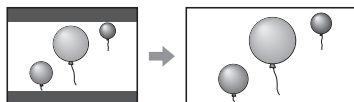

- **16:9 Zoom Субтитры** : Масштабирование изображения таким образом, чтобы убрать черные полосы сверху и снизу изображения кинопрограммы, при этом оставляя место для субтитров.

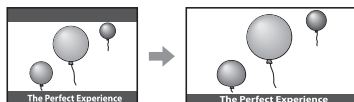

- **Полностью** : Вытягивание изображения до ширины монитора.

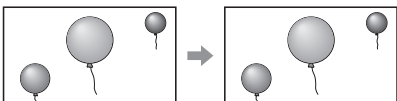

## ◆ Опции при текущем входном сигнале высокой четкости (HD)

- “Подлинное Full HD” может быть выбрано только при входном сигнале 1080i/p.

- **Полностью** : Вытягивание изображения до ширины монитора.

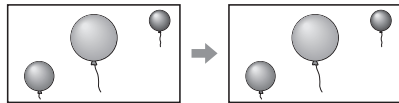

- **Подлинное Full HD** : Отображение изображения 1080i/p без увеличения

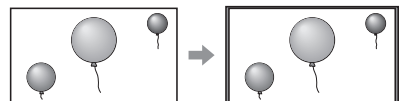

- **Узкий** : Горизонтальное сжатие изображения. С левой и правой стороны изображения остаются черные полосы.

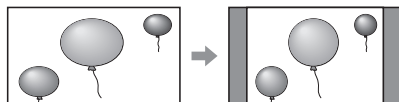

- **Панорамное увеличение** : Масштабирование изображения без неестественной деформации таким образом, чтобы убрать черные участки вокруг кинопрограммы формата 4:3, передаваемой сигналами формата 16:9.

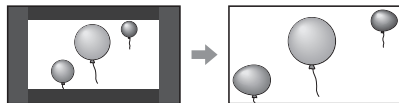

## ◆ Опции при текущем входном сигнале с компьютера

- Для некоторых входных сигналов “Точно” и “1:1” выбрать не может.

- **Полностью** : Вытягивание изображения до ширины монитора.

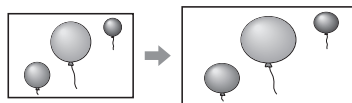

- **Точно** : Формат не изменяется. С левой и правой стороны изображения остаются черные полосы.

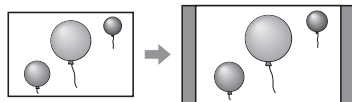

- **1:1** : Формат и разрешение не изменяются. Вокруг изображения остаются черные участки.

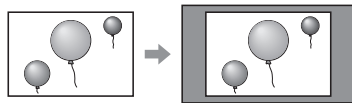

## Настройка положения

Регулирует положение изображения на мониторе.

- Вертикальная регулировка действительна, когда для "Zoom" установлено значение "14:9 Zoom", "16:9 Zoom", "Панорама", "16:9 Zoom Субтитры" или "Панорамное увеличение".
- Горизонтальная регулировка действительна, когда для "Zoom" установлено значение "Панорамное увеличение".
- Когда на вход поступает сигнал с компьютера, отрегулируйте положение с помощью "PC настройка положения" в "Настройка PC".
- Настройка положения сбрасывается при отключении питания.
- Настройка положения изменяется при изменении формата сигнала.
- Настройка положения сбрасывается при изменении форматного соотношения сигнала.

## Лампа

Задаёт функцию индикатора питания.

- **Вкл.** : Индикатор питания остается гореть, пока включено питание.
- **Выкл.** : Индикатор питания не горит.
- Индикатор питания горит независимо от настройки этого параметра, если отсутствует входной сигнал, когда включено питание.

## Информационный

Отображает индикацию источника.

- **Вкл. / Выкл.**
- Индикация источника отображается независимо от настройки этого параметра, если отсутствует входной сигнал, когда включено питание.
- Индикация источника отображается в течение 4 секунд после переключения источника, даже если установлено значение "Выкл."

## Ярлык источника

Добавляет имя источника с указанием устройства после имени источника ("Источник-1" - "Источник-4").

- **(Без ярлыка) / VCR / DVD / Blu-ray диск / PVR / D-VHS / STB / SAT / AMP / GAME / CAM / DISC / PC**

## Настройка 4:3

Выбирает настройку формата, которая применяется, когда для "Zoom" (→ стр. 30) установлено значение "Авто". Изображение отображается в выбранном формате, когда формат исходного изображения составляет 4:3 или когда монитор не может определить формат изображения.

- **Нормальный** : Отображает изображение в режиме "Нормальный".
- **Панорама** : Отображает изображение в режиме "Панорама".

## 1080 Автоустановка

Выбирает формат по умолчанию для сигналов 1080i/p.

- **Полностью** : Растягивает изображение до полного размера дисплея.
- **Подлинное Full HD** : Отображает изображение с оригинальным увеличением (100%-сканирование).

## Настройка ярлыка-4

Выбирает тип сигнала для разъема INPUT-4 (15-контактный D-sub).

- Используйте прилагаемые в комплекте поставки преобразующие кабели и другие шнуры в соответствии с типом соединений. (→ стр. 08)
- **PC** : Для сигналов с компьютера
- **Компонентный** : Для компонентных сигналов
- **Композитный** : Для композитных сигналов



# Настройка PC

Регулирует настройки для сигналов с компьютера.

- Элементы ниже недоступны для регулировки, когда на вход не поступает сигналов с компьютера: "Горизонтальный размер", "Вертикальный размер", "Синхросигнал растра", "Фаза синхросигнала", "PC настройка положения", и "Автоматическая настройка положения".
- "Автоматическая настройка положения" недоступна для INPUT-4.
- "Синхросигнал растра" и "Фаза синхросигнала" недоступны для входов INPUT-1, INPUT-2 и INPUT-3.

## ◆ Режим семплирования

Задаёт размер отображения для аналогового входного сигнала.

- **Стандартный** : Для сигналов VGA60 и XGA60
- **Широкий** : Для сигналов WVGA60, WXGA (1280), WXGA (1360) и WXGA60

## ◆ Выбрать WXGA

Задаёт размер отображения для аналогового входного сигнала.

- **1280\*768** : Для сигнала WXGA (1280)
- **1360\*768** : Для сигнала WXGA (1360)
- **1366\*768** : Для сигнала WXGA60

## ◆ SXGA / SXGA+

Задаёт размер отображения для аналогового входного сигнала.

- **SXGA** : Для сигнала SXGA60
- **SXGA+** : Для сигнала SXGA+60

## ◆ Горизонтальный размер

Регулирует ширину изображения.

- **-20 – +20** (Меньше ↔ Больше)

## ◆ Вертикальный размер

Регулирует высоту изображения.

- **-20 – +20** (Меньше ↔ Больше)

### ◆ Синхросигнал раstra

Настройте этот параметр, когда изображение не выровнено вертикально.

- Регулировка сохраняется после выключения питания.

■ -20 – +20

### ◆ Фаза синхросигнала

Настройте этот параметр, когда буквы на экране выглядят размыто или колеблются.

- Регулировка сохраняется после выключения питания.

■ 0 – 31

### ◆ РС настройка положения

Регулирует положение изображения на мониторе.

- Регулировка сохраняется после выключения питания.

### ◆ Автоматическая настройка положения

Автоматически регулирует положение изображения.

### ◆ Сброс

Восстанавливает настройки параметра “Настройка РС” на их исходные значения.

## Сброс

Восстанавливает настройки параметра “Настройки” на их исходные значения.



## HDMI

### Контроль HDMI

Позволяет управлять HDMI CEC-совместимым внешним компонентом через монитор.

- **Вкл.** : Включает управление HDMI CEC.
- **Выкл.** : Отключает управление HDMI CEC.

### В одно касание

Запуск воспроизведения на HDMI CEC-совместимом внешнем компоненте автоматически включает монитор и переключает источник на этот компонент.

- Настройка фиксируется на "Выкл." и становится недоступной для регулировки, когда для "Контроль HDMI" установлено значение "Выкл."
  - Выделенные HDMI-компоненты работают совместно с монитором независимо от этой настройки.
- **Вкл. / Выкл.**

### Канал отключения питания

Выключение монитора автоматически выключает HDMI CEC-совместимый внешний компонент.

- Настройка фиксируется на "Выкл." и становится недоступной для регулировки, когда для "Контроль HDMI" установлено значение "Выкл."
  - Выделенные HDMI-компоненты работают совместно с монитором независимо от этой настройки.
- **Вкл. / Выкл.**

## АМР-управление

Позволяет управлять HDMI CEC-совместимым усилителем через монитор.

- Настройка фиксируется на “Выкл.” и становится недоступной для регулировки, когда для “Контроль HDMI” установлено значение “Выкл.”.
- **Вкл. / Выкл.**

## Аудиоисточник-1

Выбирает тип аудиосигнала для INPUT-1.

- **Авто** : Распознает тип автоматически.
- **Цифровой** : Для HDMI-оборудования.
- **Аналоговый** : Для DVI-оборудования.

## Сброс

Восстанавливает настройки параметра “HDMI” на их исходные значения.



# Поиск и устранение неисправностей

## **Следующие явления не представляют собой неисправности.**

- Данный ЖК-дисплей произведен с использованием очень точных технологий, однако, помните, что на нем может иметься несколько темных или постоянно горящих пикселей.
- Когда неподвижное изображение отображается в течение длительного времени, его остаточный след может сохраняться на экране после смены изображений. Остаточный след изображения через некоторое время исчезнет.
- Следующие признаки указывают на наличие проблем, только если изображения и звуки не воспроизводятся нормально.
  - При прикосновении к монитору происходит легкий электрический разряд.
  - Верхняя и/или задняя панель монитора нагревается.
  - Из монитора раздается потрескивающий шум.
  - Из монитора раздается механический шум.
- Если монитор не работает нормально, выполните следующую процедуру, чтобы сбросить настройки монитора.
  - Выключите выключатель питания в задней части монитора и включите его снова.
  - Отсоедините монитор от настенной розетки, а затем подсоедините снова.

**Невозможно включить монитор.**

- Правильно подсоедините шнур питания. (→ стр. 10)
- Включите выключатель питания. (→ стр. 10)

**Пульт дистанционного управления не работает.**

- Вставьте батареи в правильной ориентации. (→ стр. 05)
- Замените батареи на новые.
- Направьте пульт дистанционного управления на датчик дистанционного управления на мониторе. (→ стр. 11)
  - Рабочий диапазон дистанционного управления составляет около семи метров.
- Переместитесь ближе к монитору.
- Удалите любые препятствия между пультом дистанционного управления и монитором.

**Нет изображения с подключенного устройства.**

- Выберите правильный вход на мониторе.
- Подключите внешнее устройство надлежащим образом.
- Включите внешнее устройство и запустите воспроизведение.

**Нет звука.**

- Проверьте соединение кабеля динамика. (→ стр. 05)
- Нажмите кнопку MUTE (⊗).
- Проверьте соединение усилителя.
  - Когда выбрано "AMP" под "Speaker", звук выводится через усилитель, а не через динамики монитора. (→ стр. 13)

**Нет изображения с HDMI-устройств.**

- Выберите правильный вход на мониторе.
- Используйте кабель, отмеченный логотипом HDMI.
- Пожалуйста, используйте кабель High Speed HDMI™. Кабели High Speed HDMI™ проходят проверку на передачу сигналов HD до 1080p и выше. (→ стр. 09)

### **Нет звука с HDMI-устройств.**

- Правильно установите “Аудиоисточник-1”. (→ стр. 37)

### **Невозможно управлять устройствами HDMI CEC.**

- Установите для параметра “Контроль HDMI” значение “Вкл.”. (→ стр. 36)
- Некоторые устройства могут не принимать команду управления по HDMI CEC.

### **Невозможно управлять изделием с помощью кнопок на мониторе.**

- Установите для параметра “Блокир. передней панели” значение “Выкл.”. (→ стр. 29)

### **Изображение с компьютера выглядит странно.**

- Отрегулируйте элементы в “Настройка РС”. (→ стр. 34)

### **Индикация источника остается на дисплее.**

- Включите выбранное внешнее устройство и запустите воспроизведение.
- Индикация источника на может быть выключена, когда не поступает никакого входного сигнала.

### **Изображение и звук не синхронизованы.**

- Отрегулируйте параметр “Синхронизация озвучивания”. (→ стр. 27)
- Отрегулируйте параметр “Задержка изображения”. (→ стр. 25)

### **Цвета выглядят странно.**

- Отрегулируйте элементы в “Изображение”. (→ стр. A-2)
- Загрузите один из наборов предустановленных настроек изображения, чтобы сбросить текущие настройки и применить выбранный набор предустановленных настроек. (→ стр. A-3)

# Технические характеристики

Название модели	LT-42WX70EU
ЖК-панель	42-дюйм. (область обзора)
Размер экрана (размер видимой области, измеренной по диагонали)	107 см
Разрешение дисплея	1920×1080
Отображаемые цвета	16,77 млн.
Угол обзора (ТУР.)	178 ° (по горизонтали) 178 ° (по вертикали)
Яркость (ТУР.)	450 кд/м <sup>2</sup>
Коэффициент контрастности (ТУР.)	4000 : 1
Частота горизонтальной/вертикальной развертки (сигнал с компьютера)	По горизонтали: 31,469 кГц – 75,000 кГц По вертикали: 60 Гц ± 5 Гц
Совместимые форматы видеосигналов	→ стр. 44
Аудиовыход	Динамики: 10 Вт + 10 Вт (полное сопротивление 8 Ω)
Рабочая среда	Рабочая температура: 0 °С – 40 °С Рабочая влажность: 20 % – 80 % (без конденсации) (Может несколько отличаться в зависимости от окружающих условий в месте установки.)
Требования к питанию	Переменный ток, 100 В – 240 В, 50 Гц/60 Гц
Потребляемая мощность	175 Вт
Потребляемая мощность (в режиме ожидания)	230 В переменного тока: 0,7 Вт 100 В переменного тока: 0,4 Вт

Габаритные размеры	→ стр. 43
Масса	12,0 кг (без блока динамиков и стойки) 17,8 кг (включая стойку) 19,0 кг (включая блок динамиков и стойки)
Прилагаемые принадлежности	Кабель питания ×1, блок динамиков ×1, винты для блока динамиков ×2, пульт дистанционного управления ×1, батареи AAA ×2
Входные разъемы	HDMI ×3 D-sub (15-контактный) ×1 Аудиовход (стереофонический мини-штекер 3,5 мм)
Выходные разъемы	Выход на динамики
Внешнее управление	RS-232C

- Для простоты объяснений изображения и иллюстрации могут быть увеличены, сокращены, объединены или несколько отличаться от реального вида изделий.
- Конструкция и технические характеристики могут изменяться без уведомления.
- HDMI, логотип HDMI и High-Definition Multimedia Interface являются торговыми знаками или зарегистрированными торговыми знаками компании HDMI Licensing LLC.
- Все названия компаний и продуктов, встречающиеся в данном документе, используются только в целях их идентификации и могут являться торговыми знаками или зарегистрированными торговыми знаками их соответствующих правообладателей.

#### **Замечание по транспортировке**

- Данным монитор является высокоточным устройством и требует использования специальных упаковочных материалов для транспортировки. Никогда не используйте упаковку, кроме упаковки, поставляемой компанией JVC или ее уполномоченными дилерами.

# Габаритные размеры

основное устройство: мм

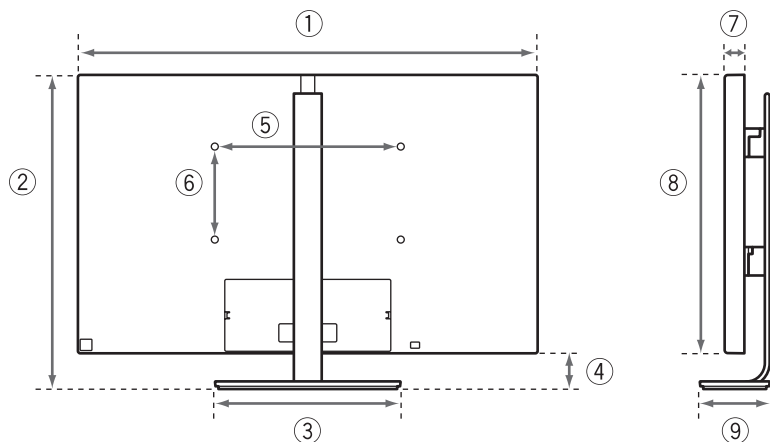

① : 990,0

② : 716,8<sup>\*1</sup> / 689,3<sup>\*2</sup> / 661,8<sup>\*3</sup>

③ : 400,0

④ : 117,0<sup>\*1</sup> / 89,5<sup>\*2</sup> / 62,0<sup>\*3</sup>

⑤ : 400,0

⑥ : 200,0

⑦ : 42,5

⑧ : 599,8

⑨ : 170,0

\*1 В верхнем положении

\*2 В среднем положении

\*3 В нижнем положении

# Совместимые форматы сигналов (1)

## Разъем INPUT-4 (PC)

Сигнал	Частота		
	По вертикали (Гц)	По горизонтали (Гц)	Синхросигнал раstra (МГц)
PC98	56.42	24.823	21.050
VGA 60 <sup>†1</sup>	59.94	31.469	25.175
VGA 72	72.81	37.861	31.500
VGA 75	75.00	37.500	31.500
WVGA 60 <sup>†2</sup>	60.00	31.020	33.750
SVGA 60	60.32	37.879	40.000
SVGA 72	72.19	48.077	50.000
SVGA 75	75.00	46.875	49.500
XGA 60 <sup>†1</sup>	60.00	48.363	65.000
XGA 70	70.07	56.476	75.000
XGA 75	75.03	60.023	78.750
WXGA(1280) <sup>†2†3</sup>	59.87	47.776	79.500
WXGA(1360) <sup>†2†4</sup>	60.02	47.712	85.500
WXGA 60 <sup>†2†5</sup>	60.00	48.363	86.715
SXGA 60 <sup>†6</sup>	60.02	63.981	108.000
SXGA+ 60 <sup>†7</sup>	60.02	63.981	108.000
SXGA+ 60*	60.00	65.220	122.614
1280x720	60.00	45.000	74.250
1920x1080	60.00	67.500	148.500

†1 : Установите для "Режим семплирования" значение "Стандартный".

†2 : Установите для "Режим семплирования" значение "Широкий".

†3 : Установите для "Выбрать WXGA" значение "1280\*768".

†4 : Установите для "Выбрать WXGA" значение "1360\*768".

†5 : Установите для "Выбрать WXGA" значение "1366\*768".

†6 : Установите для "SXGA / SXGA+" значение "SXGA".

†7 : Установите для "SXGA / SXGA+" значение "SXGA+".

	Общее количество пикселей		Количество эффективных пикселей		Стандарт
	пикселей на линию	линий на кадр	пикселей на линию	линий на кадр	
	848	440	640	400	—
	800	525	640	480	Стандарт VESA
	832	520	640	480	Стандарт VESA
	840	500	640	480	Стандарт VESA
	1088	517	848	480	—
	1056	628	800	600	Стандарт VESA
	1040	666	800	600	Стандарт VESA
	1056	625	800	600	Стандарт VESA
	1344	806	1024	768	Стандарт VESA
	1328	806	1024	768	Стандарт VESA
	1312	800	1024	768	Стандарт VESA
	1664	798	1280	768	—
	1792	795	1360	768	Стандарт VESA
	1793	806	1366	768	—
	1688	1066	1280	1024	Стандарт VESA
	1688	1066	1400	1050	—
	1880	1087	1400	1050	—
	1650	750	1280	720	—
	2200	1125	1920	1080	—

- Сигналы в формате, не указанном в списке выше, могут не отображаться правильно. Изменяет настройку разрешения в зависимости от компьютера.
- Некоторые сигналы могут не отображаться надлежащим образом, даже если их формат указан в списке вверху.
- Поскольку сигналы в форматах PC98, VGA 72, VGA 75, SVGA 72, SVGA 75, XGA 70 и XGA 75 требуют преобразования в 60 Гц перед отображением на мониторе, воспроизведение таких сигналов выглядит прерывистым, с рывками. Для более гладкого воспроизведения двигающихся изображений выбирайте другие форматы сигналов.

## Совместимые форматы сигналов (2)

### Разъем INPUT-4 (композитный)

Сигнал	Частота	
	По вертикали (Гц)	По горизонтали (Гц)
PAL/50	50.00	15.63
PAL/60	59.94	15.73
SECAM	50.00	15.63
NTSC3.58	59.94	15.73
NTSC4.43	59.94	15.73
PAL M	59.94	15.73
PAL N	50.00	15.63

### Разъем INPUT-4 (компонентный)

Сигнал	Частота	
	По вертикали (Гц)	По горизонтали (Гц)
480/60i	59.94	15.73
576/50i	50.00	15.63
480/60p	59.94	31.47
576/50p	50.00	31.25
720/60p	59.94	44.96
720/50p	50.00	37.50
1080/60i	59.94	33.72
1080/50i	50.00	28.13
1080/60p	59.94	67.43
1080/50p	50.00	56.25
1080/30p	29.97	33.72
1080/24p	24.00	27.00

### Разъем INPUT-1, INPUT-2, INPUT-3 (HDMI-HDMI)



Сигнал	Частота		
	По вертикали (Гц)	По горизонтали (Гц)	Синхросигнал раstra (МГц)
VGA 60	59.94/60	31.469/31.5	25.175/25.2
480/60p	59.94/60	31.469/31.5	27/27.027
720/60p	59.94/60	44.955/45	74.176/74.25
1080/60i	59.94/60	33.716/33.75	74.176/74.25
480/60i	59.94/60	15.734/17.75	27/27.027
1080/60p	59.94/60	67.433/67.5	148.352/148.5
576/50p	50.000	31.25	27
720/50p	50.000	37.5	74.25
1080/50i	50.000	28.13	74.25
576/50i	50.000	15.63	27
1080/50p	50.000	56.25	148.5
1080/24p	23.976/24	26.973/27	74.176/74.25
1080/25p	25.000	28.13	74.25
1080/30p	29.97/30	33.716/33.75	74.176/74.25

Общее количество пикселей		Количество эффективных пикселей	
пикселей на линию	линий на кадр	пикселей на линию	линий на кадр
800	525	640	480
858	525	720	480
1650	750	1280	720
2200	562/563	1920	1080
858	262/263	720	480
2200	1125	1920	1080
864	625	720	576
1980	750	1280	720
2640	562/563	1920	1080
864	312/313	720	576
2640	1125	1920	1080
2750	1125	1920	1080
2640	1125	1920	1080
2200	1125	1920	1080

- Сигналы в формате, не указанном в списке выше, могут не отображаться правильно. Изменяет настройку разрешения в зависимости от компьютера.
- Некоторые сигналы могут не отображаться надлежащим образом, даже если их формат указан в списке вверху.

# Алфавитный указатель

## Значки

 /I.....	12
 .....	12
 .....	12
 .....	12

## Цифры

3DY/C .....	24
1080 Автоустановка.....	33

## A

AMP-управление .....	37
----------------------	----

## D

DVI .....	08
-----------	----

## E

EXIT .....	14
------------	----

## H

HDMI .....	36
HDMI CEC.....	13

## L

LINK .....	13
------------	----

## M

MENU .....	14
------------	----

## O

OPTION.....	12
-------------	----

## Z

Zoom.....	30
ZOOM .....	12

## A

Автоматическое выключение.....	29
-----------------------------------	----

Авторегулировка громкости.....	27
Аудиоисточник-1 .....	37

## Б

Баланс .....	27
Батарея .....	05
Блок динамиков.....	05
Блокир. передней панели .....	29

## В

В одно касание.....	36
Видеоигра.....	A-5
Включение звука .....	28
Выключатель питания.....	10
Высокие.....	27

## Г

Гамма .....	23
-------------	----

## Д

Датчик дистанционного управления .....	11
Другой .....	26

## Е

Естественное изображение .....	25
-----------------------------------	----

## З

Задержка изображения ...	25
Звук .....	27

## И

Изображение .....	A-2, 15
Индикатор питания .....	11
Информационный .....	32

- К**  
Кабель питания ..... 10  
Канал отключения  
питания ..... 36  
Композитный ..... 08  
Компонентный ..... 08  
Компьютер ..... 08, А-10  
Контр. .... 17  
Контроль HDMI ..... 36  
Коррекция шума ..... 24
- Л**  
Лампа ..... 32
- Н**  
Настройка 4:3 ..... 33  
Настройка РС ..... 34  
Настройка баланса  
белого ..... 21  
Настройка  
контрастности ..... 17  
Настройка оттенка ..... 16  
Настройка подсветки ..... 19  
Настройка положения ..... 32  
Настройка управления  
цветом ..... 22  
Настройка ярлыка-4. .... 33  
Настройки ..... 29  
Настройки усилителя ..... 18  
Низкие ..... 27
- О**  
Ограничение громкости. ... 28  
Основное устройство ..... 11  
Оттенок ..... 16
- Р**  
Режим монитора РС ..... 25
- П**  
Параметрич. эквалайзер. ... 28
- Подсветка ..... 18  
Подсоединение ..... 08  
Пульт дистанционного  
управления ..... 12
- С**  
Сброс ..... 28, 35, 37  
Сенсорная панель ..... 11  
Синхронизация  
озвучивания ..... 27  
Сист. Цветности ..... 19
- У**  
Управление Изображ. .... 23  
Управление Цветом ..... 22  
Усилитель ..... 18
- Ц**  
Цвет ..... 16  
Цветовая матрица ..... 20  
Цветовая температура .... 21  
Цветовое пространство ... 20  
Цифровая камера ..... А-11
- Ч**  
Четкость ..... 18
- Э**  
Эко Режим ..... 26
- Я**  
Язык меню ..... 29  
Яркий ..... 17  
Ярлык источника ..... 33

**JVC**



**JVC**

LCD Monitor ◆ LT-42WX70EU

**JVC**