

JVC

LT-Z32S2 LT-Z26S2

ШИРОКОЭКРАННЫЙ ЦВЕТНОЙ ТЕЛЕВИЗОР

ИНСТРУКЦИЯ ПО ЭКСПЛУАТАЦИИ

闊液晶螢幕平面電視機

TELEVISEUR A ECRAN LCD PANORAMIQUE

تلفزيون بلوحة LCD عريضة

پائل LCD پهن تلويزيون TV

РУССКИЙ

中文

FRANÇAIS

عربي

فارسی

使用說明書

MANUEL D'INSTRUCTIONS

تعليمات التشغيل

دفترچه راهنما



D.I.S.T.
Digital Image Scaling Technology

**CINEMA
SURROUND**

В соответствии с Законом Российской Федерации "О защите прав потребителей" срок службы (годности) данного товара "по истечении которого он может представлять опасность для жизни, здоровья потребителя, причинять вред его имуществу или окружающей среде" составляет семь (7) лет со дня производства. Этот срок является временем в течение которого потребитель данного товара может безопасно им пользоваться при условии соблюдения руководства по эксплуатации данного товара, проводя необходимое обслуживание, включающее замену расходных материалов и/или соответствующее ремонтное обеспечение в специализированном сервисном центре JVC.

Дополнительные косметические материалы к данному товару, поставляемые вместе с ним, могут храниться в течение двух (2) лет со дня его производства. Срок службы (годности), кроме срока хранения дополнительных косметических материалов, упомянутых в предыдущих двух пунктах, не затрагивает никаких других прав потребителя, в частности гарантийного свидетельства JVC, которое он может получить в соответствии с законом о правах потребителя или других законов, связанных с ним.

Благодарим Вас за покупку плоского жидкокристаллического телевизионного приемника JVC.

Для правильного пользования Вашим телевизором просим внимательно ознакомиться с настоящим руководством, прежде чем Вы приступите к его эксплуатации.

(“LCD” означает жидкокристаллический дисплей.)

ПРЕДОСТЕРЕЖЕНИЕ: В ЦЕЛЯХ ПРЕДУПРЕЖДЕНИЯ ПОЖАРА И ПОРАЖЕНИЯ ЭЛЕКТРИЧЕСКИМ ТОКОМ НЕ ПОДВЕРГАЙТЕ ДАННОЕ УСТРОЙСТВО ВОЗДЕЙСТВИЮ ДОЖДЯ ИЛИ ВЛАГИ.

ПРЕДОСТЕРЕЖЕНИЕ

Всегда используйте шнур питания, входящий в комплект поставки телевизора.

ПРЕДОСТЕРЕЖЕНИЕ

- Следите за тем, чтобы пальцы не были защемлены под телевизором, это может привести к травмам. Держитесь за телевизор в нижней части посередине, и следите за тем, чтобы он не наклонился вверх или вниз.

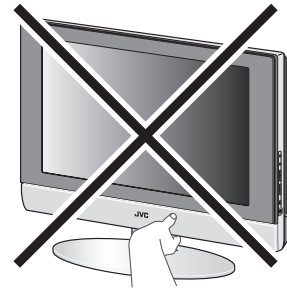

- Телевизор может упасть и причинить травмы. Держитесь рукой за нижнюю часть подставки и наклоняйте телевизор вверх и вниз.
- Не позволяйте детям висеть на телевизоре, ставить колени на телевизор или прислоняться к нему. Это может привести к падению телевизора и травмам.

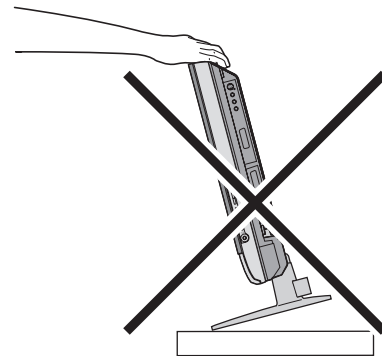

ПРЕДУПРЕЖДЕНИЕ

Не давите сильно на область громкоговорителя в нижней передней панели телевизора. Это может привести к образованию вмятины на металлической решетке.

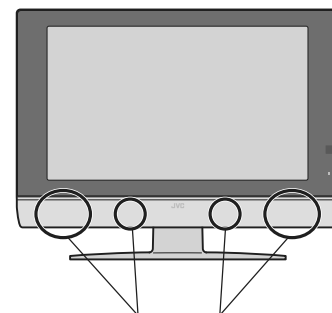

Металлическая решетка

Точечные дефекты

В жидкокристаллических дисплеях для отображения картинок используются наборы из минимальных элементов изображения. Хотя более 99,99% таких элементов изображения работают без проблем, обратите внимание на то, что очень небольшое количество таких элементов может не загораться или гореть все время.

Рекомендации по соблюдению расстояний

Не допускайте неправильной установки устройства, и ни при каких обстоятельствах не располагайте телевизор в местах с недостаточной вентиляцией.

При установке телевизора необходимо соблюдать рекомендации по расстоянию между телевизором и стеной, а также рекомендации по установке в ограниченном пространстве или в мебели.

Соблюдайте минимальные расстояния, указанные для безопасной эксплуатации.

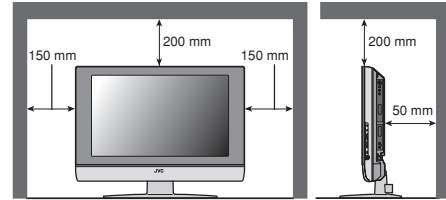

Несоблюдение следующих предостережений может привести к повреждению телевизионного приемника или пульта дистанционного управления.

НЕ ДОПУСКАЙТЕ перекрытия вентиляционных отверстий на телевизоре.

(В случае перекрытия вентиляционных отверстий газетой, тканью и т.п., это будет препятствовать отводу тепла из телевизора.)

НЕ УСТАНАВЛИВАЙТЕ какие-либо предметы на телевизор.

(напр., косметические или медицинские изделия, цветочные вазы, цветы в горшках, чашки и т.п.)

НЕ ДОПУСКАЙТЕ попадания предметов или жидкости в отверстия корпуса телевизора.

(Попадание воды или другой жидкости в данное устройство может привести к возникновению пожара или поражению электрическим током.)

НЕ ДОПУСКАЙТЕ установки открытых источников огня, напр., горящих свечей, на телевизор.

НЕ подвергайте телевизор воздействию прямых солнечных лучей.

Поверхность экрана телевизора может легко повредиться. При обращении с телевизором следует соблюдать особую осторожность.

В случае загрязнения экрана телевизора, протрите его мягкой сухой ветошью. При этом не следует прилагать чрезмерное усилие.

Никогда не пользуйтесь химическими очистителями или моющими средствами для очистки экрана телевизора.

В случае возникновения неисправности отключите устройство и вызовите мастера. Не пытайтесь устранить неисправность самостоятельно и не снимайте заднюю крышку корпуса.

■ Очистка экрана

Экран покрыт специальной тонкой пленкой для уменьшения отражения. Если повредить эту пленку, могут наблюдаться неровные цвета, обесцвечивание, царапины и другие проблемы, которые не подлежат ремонту. При работе с экраном уделяйте внимание следующему.

- Не используйте клей или клейкую ленту на экране.
- Не пишите на экране.
- Следите за тем, чтобы экран не касался каких-либо тяжелых предметов.
- Следите за тем, чтобы на экране не образовывался конденсат.
- Не используйте спирт, растворитель, бензол или другие растворители для очистки экрана.
- При протирке экрана не прикладывайте особых усилий.

ПРЕДУПРЕЖДЕНИЕ:

- Пользуйтесь только источниками электропитания, соответствующими указанным на устройстве спецификациям (переменный ток 110 – 240 В, 50/60 Гц).
- Не допускайте повреждения вилки сети переменного тока и сетевого шнура.
- Если Вы не пользуетесь телевизором в течение длительного времени, рекомендуется отключить его от сети переменного тока.

Демонстрация D.I.S.T.

Для запуска демонстрации D.I.S.T.:

Нажмите кнопку **OK** для вызова на экран МЕНЮ (главное меню). Затем нажмите желтую кнопку.

На экране появится изображение, разделенное на два участка (функция D.I.S.T. включена и функция D.I.S.T. выключена).

Для отключения демонстрации D.I.S.T.:

Нажмите желтую кнопку, кнопку **TV**, кнопки **P** \vee/\wedge или любую цифровую кнопку.

СОДЕРЖАНИЕ

Подготовка телевизора к работе	4
Установка	4
Использование подставки	4
Установка батареек в пульт дистанционного управления	5
Снятие клеммных крышек	5
Подключение антенны и видеокассетного магнитофона (ВКМ).....	6
Подключение сетевого шнура к розетке сети переменного тока	6
Первоначальная установка параметров	7
Кнопки на телевизоре и их назначение	9
Включение телевизора из режима готовности к работе	9
Выбор телевизионного канала	9
Просмотр изображения с внешних устройств	9
Регулировка громкости	9
Использование головных телефонов	9
Использование меню	9
Кнопки на пульте дистанционного управления и их назначение	10
Включение или выключение телевизора из режима готовности к работе	10
Выбор телевизионного канала	10
Регулировка громкости	11
Просмотр изображения с внешних устройств	11
Функция ZOOM	12
Функция ОКРУЖАЮЩИЙ ЗВУК	12
Вызов на экран текущего времени	13
Возврат к просмотру ТВ канала	13
Использование функции ЗАМОРОЗИТЬ	13
Использование функции КАРТИНКА-В-КАРТИНКЕ.....	13
Использование функции МУЛЬТИ ИЗОБР... ..	14
Управление VCR или проигрывателем DVD фирмы JVC	14
Функция Телетекста	15
Основные принципы работы	15
Работа в режиме Списков	15
Длительный просмотр телетекста	15
Подстраницы	16
Вызов скрытого текста	16
Размер текста	16
Указатель	16
Отмена	16
Работа с меню телевизора	17
Основные принципы работы	17
НАСТР ИЗОБРАЖ.	18
РЕЖ. ИЗОБР	18
Регулировка изображения	18
БАЛАНС БЕЛОГО.....	18

ФУНКЦИИ ИЗОБРАЖ.	19
ЦИФРОВАЯ СПВШ	19
Super DigiPure	19
СИСТ ЦВЕТНОСТИ	20
PULL DOWN	20
4:3 АВТ ZOOM	20
COLOUR MANAGEMENT	20
КАРТИНКА-В-КАРТИНКЕ	20
НАСТР ЗВУКА	21
СТЕРЕО / I • II	21
Регулировка звука	21
ГРОМКОГОВОР	21
ВВЕ	21
ОКРУЖАЮЩИЙ ЗВУК	21
А.Н.В. (Активный гипербас)	21
ГОЛ ТЕЛЕФОН.....	22
ФУНКЦИИ	23
SLEEP-ТАЙМЕР	23
ГОЛУБОЙ ФОН	23
ИД НОМЕР	23
УСТАНОВКА	25
ЯЗЫК	25
АВТО	25
ИЗМЕНИТЬ/РУЧНАЯ.....	25
Изменение параметра ЯЗЫК ТЕЛТЕКСТА	28
Подключение дополнительных устройств	29
Подсоединение внешних устройств	29
Номера КАН./КАБ	31
Обнаружение и устранение неисправностей	32
Технические характеристики	34

Подготовка телевизора к работе

- Если Вы устанавливаете телевизор на стене, используйте только устройство для настенного крепления производства JVC (дополнительная принадлежность), предназначенное для данного телевизора.
- Обязательно проследите, чтобы телевизор прикрепил к стене квалифицированный установщик.

Установка

Меры предосторожности при установке

- Устанавливайте ТВ в углу на стену или на пол, следя за тем, чтобы шнуры были свободными.
- При работе ТВ будет выделять небольшое количество тепла. Для обеспечения удовлетворительного охлаждения обеспечьте достаточно места около телевизора. См. “Рекомендации по соблюдению расстояний” на странице 2.

К раме панели телевизора прикреплен защитный лист.

Использование подставки

В комплект данного телевизора входит уже прикрепленная к нему настольная подставка. Эту подставку можно использовать для изменения направления экрана телевизора на 5° вверх, 10° вниз и 20° влево или вправо.

■ Наклон телевизора вверх и вниз:

Держась одной рукой за нижнюю часть подставки, другой рукой возьмитесь за середину верхней части телевизора и медленно наклоняйте телевизор вверх и вниз.

- В целях безопасности подставка устроена таким образом, что для наклона телевизора к ней необходимо приложить некоторое усилие.

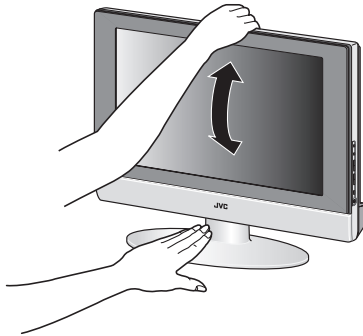

■ Вращение телевизора влево и вправо:

Держась одной рукой за нижнюю часть подставки, другой рукой возьмитесь за край панели и медленно отрегулируйте направление телевизионного экрана.

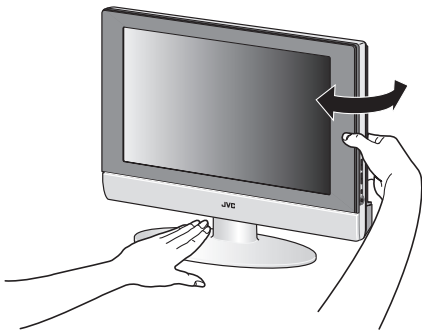

■ Держатель шнуров

К задней части подставки прикреплен держатель шнуров, предназначенный для обеспечения порядка расположения соединительных шнуров. Слегка сожмите держатель шнуров слева и справа и потяните его, чтобы вытащить из подставки. После вставки шнуров в держатель шнуров, прикрепите его к задней части подставки снова.

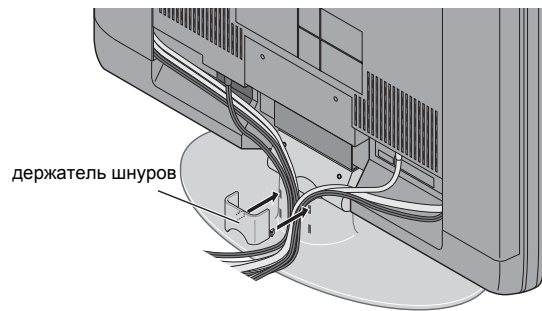

Установка батареек в пульт дистанционного управления

Используйте две батарейки типа AA/R6 с сухими элементами.

Вставьте батарейки стороной, отмеченной ⊖, соблюдая полярность ⊕ и ⊖.

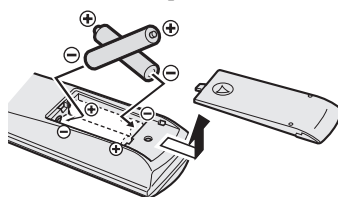

- Соблюдайте меры предосторожности, указанные на батарейках.
- Срок службы батареек – от шести месяцев до одного года, в зависимости от частоты использования.
- Батарейки, поставляемые в комплекте с телевизором, предназначены только для установки и проверки Вашего телевизора, просим заменить их по мере необходимости.
- Если пульт управления не работает должным образом, замените батарейки.

Снятие клеммных крышек

Слева и справа на задней панели телевизора под крышками имеются соединительные клеммы. Перед подключением антенны или ВКМ снимите две эти крышки.

Для LT-Z32S2

Снимите крышки, вынув крючки.

При установке крышек приложите их боковые стороны к телевизору и вставьте крючки.

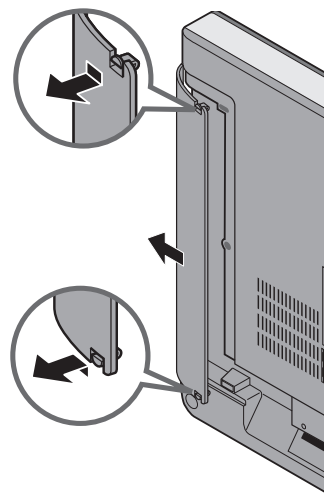

Для LT-Z26S2

Крышки можно снять, вынув крючок в нижней части и потянув крышку, слегка поднимая ее. Чтобы вставить крышки на место, сначала вставьте крючок в верхней части крышки в телевизор, а затем вставьте крючок в нижней части.

- Не снимайте крышки при настенном креплении телевизора.

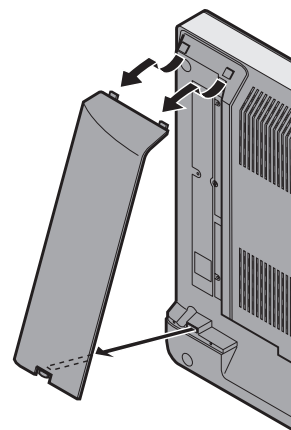

- Не устанавливайте крышки, если они не закрываются надлежащим образом. Не прилагайте усилий при вставке крышек на место. Это может повредить соединительные шнуры и крышки.

Подключение антенны и видеокассетного магнитофона (ВКМ)

- Антенный кабель в комплект поставки не входит. Используйте коаксиальный кабель сопротивлением 75 Ом хорошего качества.
- Перед подключением, прочитайте руководство, поставляемое в комплекте с ВКМ.

Если Вы не подключаете ВКМ (выполните ①): Подключите антенный кабель к антенному гнезду данного телевизора.

Если Вы подключаете ВКМ:

- 1 Подключите антенный кабель к входному гнезду антенны на ВКМ и соедините ВКМ и телевизор с использованием еще одного антенного кабеля**
- 2 Соедините разъем VIDEO OUT (вывод видео) на ВКМ и разъем VIDEO телевизора с помощью кабеля видеосигнала**
Для подключения ВКМ к телевизору с помощью кабеля S-ВИДЕО:
Соедините разъем S-ВИДЕО OUT (вывод S-ВИДЕО) на ВКМ и разъем S-ВИДЕО телевизора с помощью кабеля S-ВИДЕО (А), вместо использования кабеля видеосигнала.
Обратите внимание, что соединение с помощью кабеля видеосигнала будет игнорироваться, если Вы подключите ВКМ к телевизору и с помощью кабеля видеосигнала, и с помощью кабеля S-ВИДЕО.
- 3 Соедините разъемы VIDEO OUT (вывод аудио Л/ПР.) на ВКМ и разъемы AUDIO телевизора с помощью кабеля аудиосигнала**

- Перед подключением дополнительных внешних устройств, просим ознакомиться с содержанием раздела “Подсоединение внешних устройств” на странице 29.

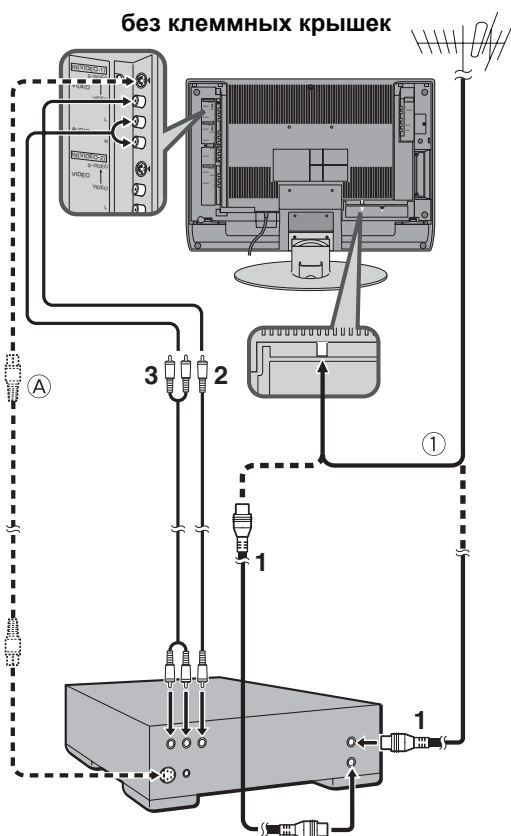

Подключение сетевого шнура к розетке сети переменного тока

Вставьте штекер сетевого шнура телевизора в розетку сети переменного тока. Загорится индикатор питания, и телевизор перейдет в режим готовности.

Предостережение

- Пользуйтесь только источниками электропитания, соответствующими указанным на устройстве спецификациям (переменный ток 110 – 240 В, 50/60 Гц).

- Для полного отключения телевизора от источника питания выньте штекер из розетки переменного тока.

Первоначальная установка параметров

После первого включения телевизора он переходит в режим исходной установки параметров, и на экране появляется логотип JVC. Для установки исходных параметров выполните инструкции, приводимые на экране.

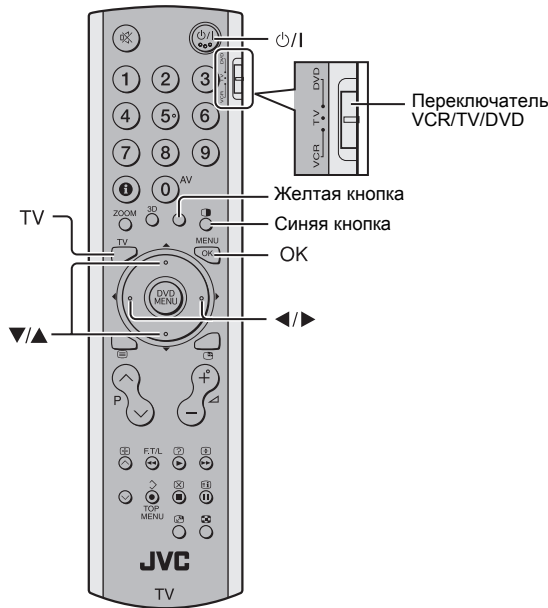

1 Обязательно переведите переключатель VCR/TV/DVD в положение TV.

- Вы не сможете включить телевизор, если переключатель VCR/TV/DVD находится в положении VCR или DVD.

2 Нажмите кнопку I/O на пульте дистанционного управления

Телевизор включается из режима готовности и отображается логотип JVC.

- Убедитесь в том, что штекер сетевого шнура телевизора вставлен в розетку сети переменного тока.

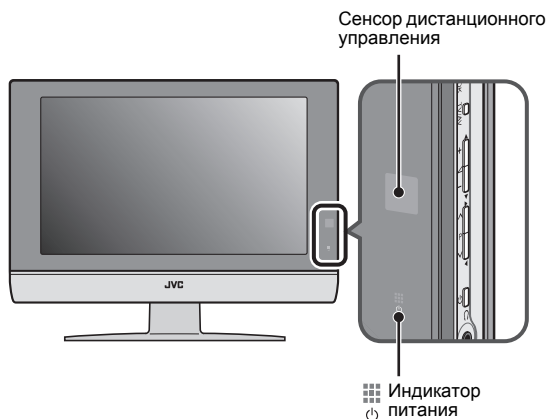

- Логотип JVC не появляется на экране при последующем включении телевизора. В данном случае воспользуйтесь функциями “ЯЗЫК” и “АВТО” для ввода исходных значений параметров. См. раздел “УСТАНОВКА” на странице 25.

3 Нажмите кнопку OK

Отображается меню LANGUAGE.

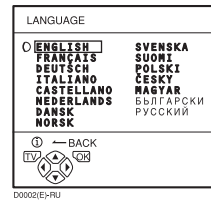

4 Нажмите кнопки ◀/▶ и ▼/▲ для выбора РУССКИЙ. Затем нажмите кнопку OK

Английский установлен в качестве языка экранного дисплея. Меню ЯЗЫК ТЕЛЕТЕКСТА появляется в виде подраздела меню функции АВТО.

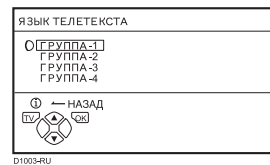

5 Нажмите кнопку ▼/▲ для выбора группы языка телетекста, соответствующий языку программы телетекста, который Вы хотите просмотреть

Группа	Языки
ГРУППА-1	Турецкий, венгерский, английский, немецкий, французский, итальянский, испанский, португальский, греческий, шведский, финский
ГРУППА-2	Польский, сербский, хорватский, словенский, чешский, словацкий, румынский, венгерский, немецкий, французский, итальянский, шведский, финский
ГРУППА-3	Русский, болгарский, латышский, литовский, эстонский, украинский, сербский, хорватский, словенский, чешский, словацкий, английский, немецкий
ГРУППА-4	Арабский, чешский, словацкий, Венгерский, английский, немецкий, французский, итальянский, испанский, португальский, шведский, финский

6 Нажмите синюю кнопку для включения функции АВТО

На экране появляется меню АВТО, и принимаемые телевизионные каналы автоматически регистрируются в списке Каналов (ПРОГ.).

- Для отмены функции АВТО:
Нажмите кнопку **TV**.

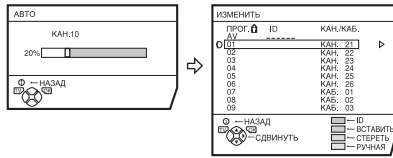

00004-RU

После регистрации ТВ каналов в списке Каналов (ПРОГ.) появляется меню ИЗМЕНИТЬ.

- Вы можете приступить к редактированию списка Каналов (ПРОГ.) с помощью функции ИЗМЕНИТЬ/РУЧНАЯ. См. раздел “ИЗМЕНИТЬ/РУЧНАЯ” на странице 25.
- Если функция ИЗМЕНИТЬ/РУЧНАЯ не требуется, перейдите к следующей операции.

7 Нажмите кнопку ОК

Кнопки на телевизоре и их назначение

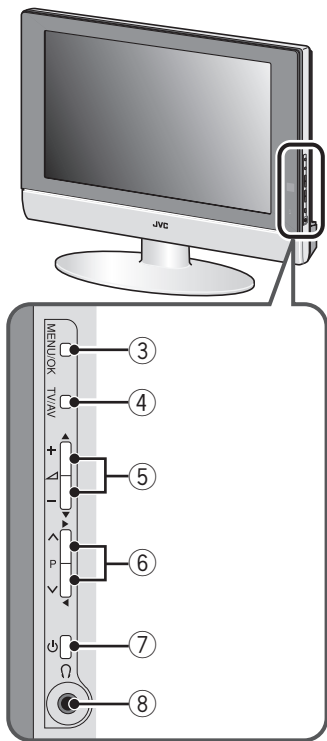
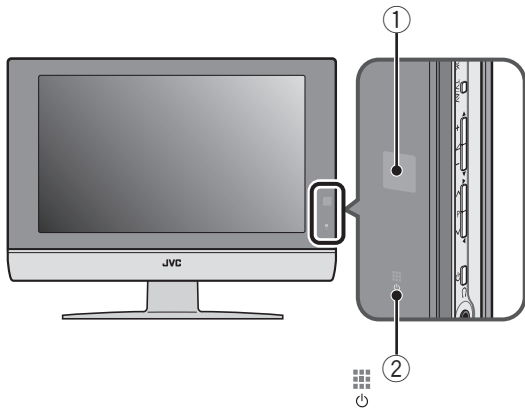

См. дополнительные сведения на страницах, указанных в скобках.

- ① Сенсор дистанционного управления
- ② Индикатор питания (страница 7)
- ③ Кнопка MENU/OK (страницы 9, 17)
- ④ Кнопка TV/AV (страница 9)
- ⑤ Кнопки \triangle (громкость) $-/+$ (страница 9)
- ⑥ Кнопки P ∇/\wedge (страница 9)
- ⑦ Кнопка \odot (Готовность к работе) (страница 9)
- ⑧ Гнездо подключения головных телефонов (страница 29)

Включение телевизора из режима готовности к работе

С помощью кнопок \odot или P ∇/\wedge осуществляется включение телевизора из режима готовности

При включении телевизора индикатор питания слегка тускнеет.

- Убедитесь в том, что штекер сетевого шнура телевизора вставлен в соответствующую розетку сети переменного тока.

Выбор телевизионного канала

С помощью кнопок P ∇/\wedge осуществляется выбор номера канала (ПРОГ.) или разъема VIDEO

Просмотр изображения с внешних устройств

Нажмите кнопку TV/AV для выбора разъема VIDEO

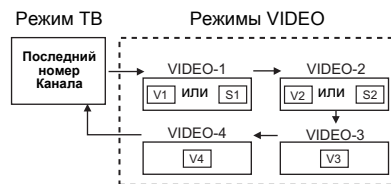

- Первая буква меняется с V на S (напр. V1 меняется на S1), когда VIDEO-1 или VIDEO-2 подключены к S-разъему.

Регулировка громкости

Нажмите кнопки $-/+$

На экране появляется индикатор уровня громкости.

Использование головных телефонов

- Уровень громкости головных телефонов регулируется с помощью меню “ГОЛ ТЕЛЕФОН” (см. страница 22).

Использование меню

Используйте кнопку MENU/OK.

См. “Работа с меню телевизора” (см. страница 17) для информации об использовании меню.

Кнопки на пульте дистанционного управления и их назначение

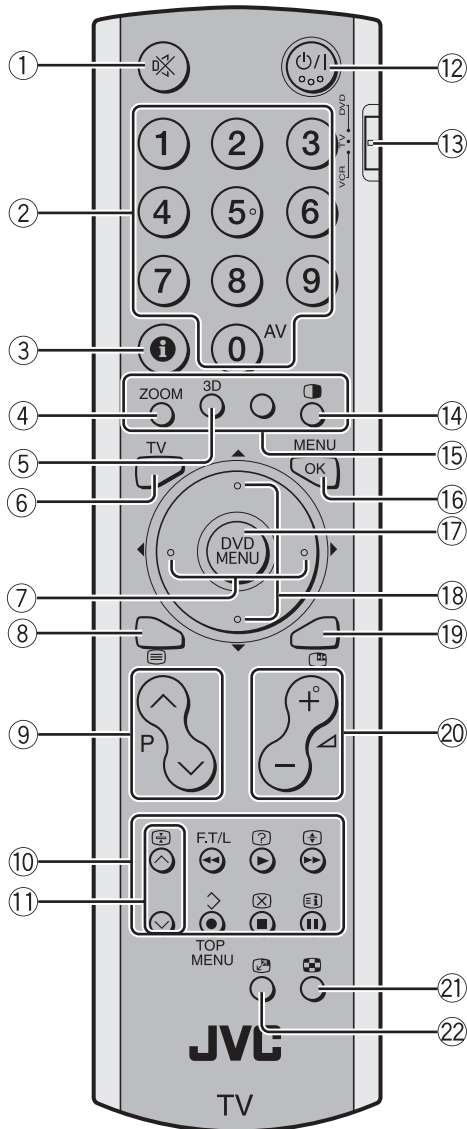

- ① Кнопка выключения звука
- ② Цифровые кнопки
- ③ Кнопка Информация
- ④ Кнопка **ZOOM**
- ⑤ Кнопка звука **3D**
- ⑥ Кнопка **TV**
- ⑦ Кнопки ◀/▶
- ⑧ Кнопка ☰ (Текст)
- ⑨ Кнопки **P** ∨/∧
- ⑩ Кнопки управления VCR/DVD/телетекстом
- ⑪ Кнопки ∨/∧
- ⑫ Кнопка режима готовности к работе
- ⑬ Переключатель VCR/TV/DVD
- ⑭ Кнопка ■
- ⑮ Цветные кнопки
- ⑯ Кнопка **OK**
- ⑰ Кнопка **DVD MENU**
- ⑱ Кнопки ▼/▲
- ⑲ Кнопка
- ⑳ Кнопки ▲ -/+
- ㉑ Кнопка
- ㉒ Кнопка

Включение или выключение телевизора из режима готовности к работе

1 Обязательно переведите переключатель VCR/TV/DVD в положение TV.

- Вы не сможете включить или выключить телевизор, если переключатель VCR/TV/DVD находится в положении VCR или DVD.

2 Нажмите кнопку (Готовность к работе) для включения и выключения телевизора.

При включении телевизора индикатор питания слегка тускнеет.

- Питание может включаться с помощью кнопки **TV**, кнопок **P** ∨/∧ или цифровых кнопок.
- Убедитесь в том, что штекер сетевого шнура телевизора вставлен в розетку сети переменного тока.

Выбор телевизионного канала

- С помощью цифровых кнопок: Введите номер (ПРОГ.) канала с помощью цифровых кнопок.

Пример:

- ПРОГ. 6 → нажмите **6**.
- ПРОГ. 12 → нажмите **1** и **2**.

- С помощью кнопок **P** ∨/∧: Нажмите кнопки **P** ∨/∧ для выбора желаемого канала (ПРОГ.).

■ С помощью списка ПРОГ. ЛИСТ:

1 Нажмите кнопку **ⓘ** (Информация) для вызова на экран списка ПРОГ. ЛИСТ

При нажатии кнопки **ⓘ** (Информация) индикация на экране изменяется следующим образом:

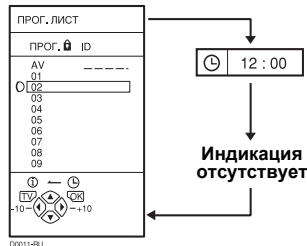

2 Нажмите кнопки **◀/▶** и **▼/▲** для выбора номера канала (ПРОГ.). Затем нажмите кнопку **OK**

- Каналы (ПРОГ.), заблокированные с помощью функции ИД НОМЕР, отмечены символом **Ⓜ** (ИД НОМЕР) рядом с номером канала ПРОГ. в списке ПРОГ. ЛИСТ.
- С помощью кнопок **▼/▲** выбрать номер канала (ПРОГ.), заблокированного функцией ИД НОМЕР невозможно.
- Если Вы попытаетесь выбрать номер канала (ПРОГ.), заблокированного функцией ИД НОМЕР, на экране появится символ **Ⓜ** (ИД НОМЕР) и Вы не сможете смотреть данный ТВ канал. Для просмотра такого ТВ канала обратитесь к разделу “ИД НОМЕР” на странице 23.
- Если изображение является нечетким, или отсутствует цвет, выполните процедуру “СИСТ ЦВЕТНОСТИ” (см. страница 20).
- Выбор системы звука осуществляется автоматически. Однако, если Вы звук не нормальный даже при нормальном изображении, выберите систему звука вручную. См. РУЧНАЯ в меню “УСТАНОВКА” (см. страница 25) для информации о выборе системы звука.

Регулировка громкости

Уровень громкости регулируется с помощью кнопок **▲/▼**.

На экране появляется индикатор уровня громкости, и громкость изменяется при нажатии кнопок **▲/▼**.

- Уровень громкости головных телефонов регулируется с помощью меню “ГОЛ ТЕЛЕФОН” (см. страница 22).

■ Отключение звука

Нажмите кнопку **⊘** (Выключение звука) для того, чтобы выключить звук.

При повторном нажатии кнопки **⊘** (Выключение звука) звук восстанавливается с прежним уровнем громкости.

Просмотр изображения с внешних устройств

■ С помощью кнопки **0 (AV)**:

Нажмите кнопку **0 (AV)** для выбора разъема VIDEO.

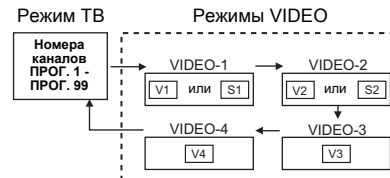

- Первая буква меняется с V на S (напр. V1 меняется на S1), когда VIDEO-1 или VIDEO-2 подключены к S-разъему.

■ С помощью кнопок **P V/Λ**:

Нажмите кнопки **P V/Λ** для выбора разъема VIDEO.

■ С помощью списка ПРОГ. ЛИСТ:

1 Нажмите кнопку **ⓘ** (Информация) для вызова на экран списка ПРОГ. ЛИСТ

2 Нажмите кнопки **◀/▶** и **▼/▲** для выбора разъема VIDEO. Затем нажмите кнопку **OK**

- Разъемы VIDEO указаны после канала номер ПРОГ. 99.
- Если изображение является нечетким, или отсутствует цвет, Вы можете самостоятельно откорректировать цветовую систему. См. “СИСТ ЦВЕТНОСТИ” на странице 20.

Для возврата к ТВ каналу:

Нажмите кнопку **TV** или цифровые кнопки.

Порядок применения канала номер ПРОГ. 0 (AV):

Если телевизор и ВКМ соединены только антенным кабелем, выбор канала номер ПРОГ. 0 (AV) позволяет просматривать изображение с ВКМ. Установите самостоятельно канал RF видеоманитрона на канал номер ПРОГ. 0 (AV). См. раздел “ИЗМЕНИТЬ/РУЧНАЯ” на странице 25.

При нажатии кнопки **0 (AV)** выбор изменяется следующим образом:

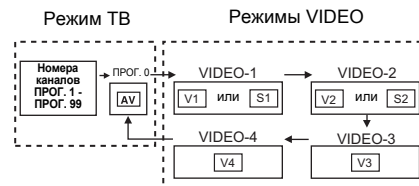

- Канал RF ВКМ передается в виде сигнала RF с ВКМ.
- См. также инструкции по эксплуатации ВКМ.

Функция ZOOM

Вы можете изменить размер экрана в соответствии с форматом изображения. Выберите оптимальный вариант из следующих режимов ZOOM.

АВТО:

Если в сигнал вещания или в сигнал внешнего устройства включен сигнал WSS (широкоформатный сигнал), который отображает формат изображения, телевизор автоматически переключается из режима ZOOM в режим 16:9 ZOOM или режим ПОЛНОСТЬЮ, в зависимости от сигнала WSS.

Если сигнал WSS не включен, изображение отображается в соответствии с режимом ZOOM, установленным с помощью функции 4:3 АВТ ZOOM.

- Для информации о функции 4:3 АВТ ZOOM см. раздел “4:3 АВТ ZOOM” на странице 20.
- Если режим АВТО (WSS) работает неправильно в связи с плохим качеством сигнала WSS, или если Вы хотите изменить режим ZOOM, нажмите кнопку ZOOM и включите другой режим ZOOM.

НОРМАЛЬНЫЙ:

Используется для просмотра изображения нормального формата (Формат 4:3) без изменений.



ПАНОРАМА:

Данный режим “растягивает” левую и правую границы нормального изображения (Формат 4:3), не нарушая его естественность.

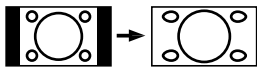

- Верхняя и нижняя границы изображения слегка подрезаны.

14:9 ZOOM:

Данный режим увеличивает широкоэкранный образ (Формат 14:9) до верхней и нижней границ экрана.



16:9 ZOOM:

Данный режим увеличивает широкоэкранный образ (Формат 16:9) до заполнения экрана.

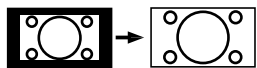

16:9 ZOOM СУБТИТРЫ:

Данный режим увеличивает широкоэкранный образ (Формат 16:9) с субтитрами до заполнения экрана.

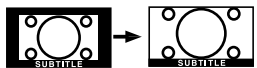

ПОЛНОСТЬЮ:

Данный режим пропорционально “растягивает” левую и правую границы нормального изображения (Формат 4:3) до заполнения широкого экрана телевизора.

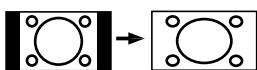

Используется для изображения формата 16:9, которое было “сжато” до размеров нормального изображения (Формат 4:3); Вы можете восстановить его исходные размеры.

■ Выбор режима ZOOM

1 Нажмите кнопку ZOOM для вызова на экран меню ZOOM



- Кнопка ZOOM не может использоваться в режиме показа двух изображений.

2 С помощью кнопок ▼/▲ выберите режим ZOOM. Затем нажмите кнопку ОК

Изображение расширяется, и приблизительно через 5 секунд на экране показывается выбранный режим ZOOM.

■ Регулировка размера видимого изображения

Если субтитры или верхняя (нижняя) границы изображения оказались подрезанными, отрегулируйте размер видимого изображения самостоятельно.

1 Нажмите кнопку ZOOM

Появляется меню ZOOM.

2 Нажмите кнопку ОК для вызова на экран индикатора режима ZOOM

Индикатор появляется на экране.

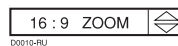

3 При указанном на экране индикаторе отрегулируйте размер видимого изображения по вертикали с помощью кнопок ▼/▲

- Регулировка размера видимого изображения в режимах НОРМАЛЬНЫЙ и ПОЛНОСТЬЮ не предусмотрена.

Функция ОКРУЖАЮЩИЙ ЗВУК

Вы можете прослушивать звуковое сопровождение в режиме объемного звучания.

Нажмите кнопку 3D для включения и выключения функции ОКРУЖАЮЩИЙ ЗВУК

- Режим ОКРУЖАЮЩИЙ ЗВУК не функционирует должным образом при монозвучании.
- Режим ОКРУЖАЮЩИЙ ЗВУК можно также включить или выключить в меню НАСТР ЗВУКА. См. раздел “ОКРУЖАЮЩИЙ ЗВУК” на странице 21.

Вызов на экран текущего времени

Вы можете вызвать на экран индикатор текущего времени.

Нажмите кнопку **i** (Информация) для вызова на экран текущего времени

При нажатии кнопки **i** (Информация) индикация на экране изменяется следующим образом:

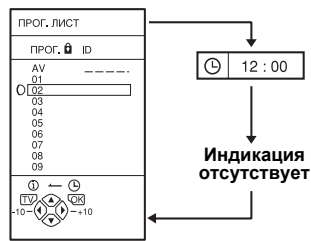

- Установка текущего времени на данном телевизоре осуществляется по данным системы телетекста. Время на индикаторе не указывается, если с момента включения телевизора не производился прием тех ТВ каналов, в которых имеются программы телетекста. Для проверки текущего времени выберите ТВ канал с системой телетекста.
- В некоторых случаях во время просмотра видеозаписи может указываться неправильное текущее время.

Возврат к просмотру ТВ канала

Вы можете вернуться к просмотру ТВ канала одним нажатием кнопки.

Нажмите кнопку **TV**

Телевизор возвращается в режим телевидения, и на экране появляется изображение ТВ канала.

Использование функции ЗАМОРОЗИТЬ

Вы можете зафиксировать изображение просматриваемого в текущий момент канала.

1 Нажмите кнопку **⏸**

Появится неподвижный снимок текущего изображения.

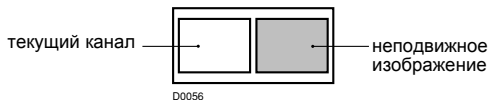

Для отмены функции ЗАМОРОЗИТЬ:

Нажмите кнопку **⏸**, кнопки **P** **V/A** или цифровые кнопки.

- Функция ЗАМОРОЗИТЬ не работает при отображении второстепенного изображения.
- Неподвижное изображение нельзя вывести из телевизора на внешнее устройство.
- Функция ЗАМОРОЗИТЬ отключается, если в течение примерно одной минуты не будет выполняться никакой операции.

Использование функции КАРТИНКА-В-КАРТИНКЕ

Вы можете просматривать два изображения (Главное изображение и второстепенное изображение). ТВ программу и видеоканал внешнего источника можно просматривать одновременно.

1 Нажмите кнопку **⏏**

При нажатии кнопки **⏏** режим КАРТИНКА-В-КАРТИНКЕ изменяется следующим образом:

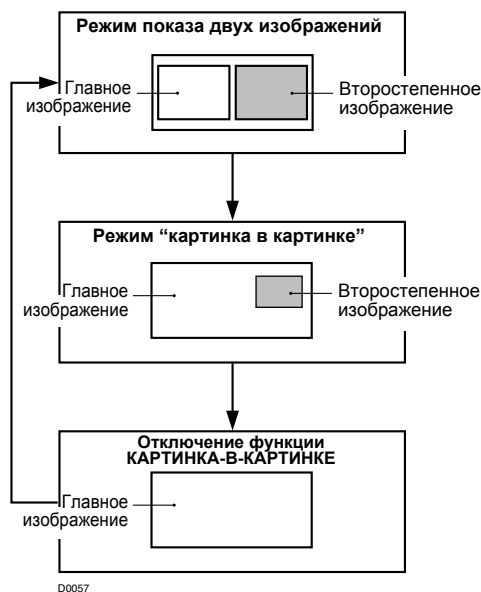

2 Нажмите кнопки **V/A** для изменения второстепенного изображения на изображение другого ТВ канала или на изображение, поступающее от другого разъема VIDEO

Прослушивание звука второстепенного изображения:

Вы можете прослушивать звук второстепенного изображения с помощью головных телефонов, при этом звук главного изображения будет выводиться на громкоговорители телевизора. См. раздел "ГОЛ ТЕЛЕФОН" на странице 22.

- Звук второстепенного изображения является монофоническим.

Изменение положения второстепенного изображения:

Вы можете выбрать одно из четырех положений. См. раздел "КАРТИНКА-В-КАРТИНКЕ" на странице 20.

Перестановка главного изображения и второстепенного изображения:

Нажмите кнопку **⏏**.



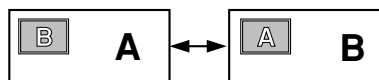
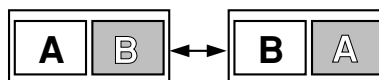

Главное изображение и второстепенное изображение поменяются местами.



D0051

Отключение функции КАРТИНКА-В-КАРТИНКЕ:

Нажмите кнопку  или кнопку TV.

- Если сигнал главного изображения слабый, качество второстепенного изображения также может быть низким.
 - Если у изображений различные стандарты, могут отсутствовать верхняя и нижняя часть этих изображений.
 - Если включено внешнее устройство, второстепенное изображение может исчезнуть. Если это произойдет, нажмите кнопку  еще раз для повторного отображения второстепенного изображения.
 - Вы не можете просматривать закодированный канал во второстепенном изображении. Если нажать кнопку  при просмотре закодированного канала в главном изображении с использованием внешнего декодера, канал, который Вы просматриваете во второстепенном изображении, появится и в главном, и во второстепенном изображении.
 - Функция ZOOM не может использоваться в режиме показа двух изображений.
 - Не нажимайте кнопку  во время записи ТВ выхода на ВКМ. Если Вы ее нажмете, выходной ТВ сигнал изменится.
 - Функция ГОЛУБОЙ ФОН не работает в режиме показа двух изображений или в режиме "картинка в картинке".
 - Функция КАРТИНКА-В-КАРТИНКЕ не работает для изображения сигнала 1125i. Дополнительная информация о данном типе сигнала приводится в разделе "Разъем VIDEO-4" на странице 34.
 - Изображение сигнала 625р или 525р не может отображаться в качестве второстепенного изображения. Дополнительная информация о данном типе сигнала приводится в разделе "Разъем VIDEO-4" на странице 34.
- Уделите внимание следующему.
- Если в качестве изображения VIDEO-4 используется изображение сигнала 625р или 525р, Вы не можете произвести выбор VIDEO-4 с помощью кнопок .
 - Когда сигнал изображения VIDEO-4 меняется на сигнал 625р, 525р или 1125i при отображении изображения VIDEO-4 в качестве второстепенного изображения, функция КАРТИНКА-В-КАРТИНКЕ отключается.
 - Изображения нельзя поменять местами, когда изображение сигнала 625р или 525р от VIDEO-4 отображается в качестве основного изображения.
- Второстепенное изображение нельзя вывести из телевизора на внешнее устройство.

Использование функции МУЛЬТИ ИЗОБР

Вы можете вывести на экран несколько изображений для легкого поиска канала, который Вы хотите просмотреть.

1 Нажмите кнопку для вывода нескольких изображений

Каналы отображаются в порядке нумерации каналов. Несколько изображений будут отображаться в режиме нескольких изображений.

12-изображений мульти:

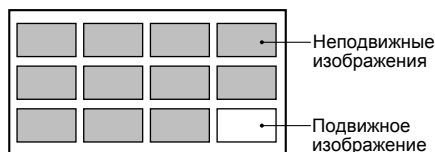

00058-RU

2 Нажмите кнопки для выбора экрана, который Вы хотите просмотреть

Выбранное изображение становится подвижным.

3 Нажмите кнопку ОК

Несколько изображений исчезают, и появляется выбранное изображение.

Отключение нескольких изображений:

Нажмите кнопку TV, цифровые кнопки или кнопку ОК.

- Изображения с внешних устройств вывести на экран в режиме 12-изображений мульти нельзя.

Управление VCR или проигрывателем DVD фирмы JVC

Вы также можете управлять ВКМ или DVD проигрывателем фирмы JVC. С помощью кнопок, имеющих такое же обозначение, как и на пульте оригинального дистанционного управления, можно управлять теми же функциями.

1 Установите переключатель VCR/TV/DVD в положение VCR или DVD



VCR:

Для управления ВКМ установите переключатель в положение VCR. Вы можете включить или выключить ВКМ с помощью кнопки  (Готовность к работе).

DVD:

Для управления DVD проигрывателем, установите переключатель в положение DVD. Вы можете включить или выключить DVD проигрыватель с помощью кнопки  (Готовность к работе).

2 Нажмите кнопку управления VCR/DVD для управления ВКМ или DVD проигрывателем

- Эти кнопки могут использоваться только для управления устройствами производства компании JVC.
- Даже если Ваше устройство произведено компанией JVC, некоторые из кнопок могут не работать с определенными моделями.
- Кнопки  могут использоваться для выбора ТВ канала. ВКМ будет принимать или выбирать "главу" записи, которая воспроизводится DVD проигрывателем.
- На некоторых DVD проигрывателях кнопки  используются как для функций ускоренной перемотки вперед/назад, так и для выбора главы. В этом случае кнопки  не функционируют.
- Установите переключатель VCR/TV/DVD в положение TV, если Вы хотите включить или выключить телевизор.

■ Использование кнопки DVD MENU

Некоторые DVD диски позволяют выбирать содержимое диска с помощью меню. При проигрывании таких DVD дисков, Вы можете выбрать язык субтитров и язык звуковой дорожки и т.д. с помощью DVD меню.

1 Нажмите кнопку DVD MENU во время воспроизведения

На экране появится меню DVD.

- Нажмите кнопку DVD MENU еще раз для возобновления воспроизведения с того места, когда была нажата эта кнопка.

2 Нажмите кнопки или для выбора желаемого пункта

3 Нажмите кнопку ОК

Меню перейдет к следующему экрану.

Повторите шаги 2 и 3 для настройки дополнительных пунктов, если они имеются.

Функция Телетекста

Основные принципы работы

- 1 Выберите ТВ канал с системой телетекста
- 2 Обязательно переведите переключатель VCR/TV/DVD в положение TV.



- 3 Нажмите кнопку (Текст) для вызова телетекста

При нажатии кнопки (Текст) режим изменяется следующим образом:

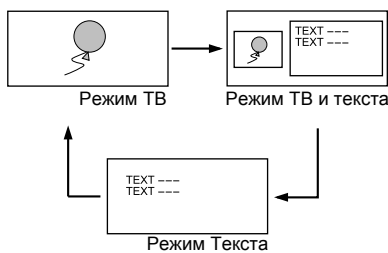

- 4 Выберите страницу телетекста с помощью кнопку **P** , цифровых кнопок или цветных кнопок

Для возврата в режим ТВ:

Нажмите кнопку **TV** или кнопку (Текст).

- В случае возникновения проблем с приемом систем телетекста, обратитесь по месту покупки телевизора или на станцию вещания системы телетекста.
- Функция ZOOM не работает в режиме ТВ и текста или режиме Текста.
- При просмотре телетекста выполнение операций с меню невозможно.
- Язык на экране зависит от выбранной страны в меню ЯЗЫК ТЕЛЕТЕКСТА. Если буквенные знаки программы телетекста искажены, измените выбор страны в меню установки ЯЗЫК ТЕЛЕТЕКСТА. См. раздел “Изменение параметра ЯЗЫК ТЕЛЕТЕКСТА” на странице 28.

Работа в режиме Списков

Вы можете сохранить номера Ваших любимых страниц телетекста и быстро вызвать их на экран с помощью цветных кнопок.

■ Для сохранения номеров страниц:

- 1 Нажмите кнопку **F.T/L** для вызова режима Списков

Сохраненные номера страниц указываются в нижней части экрана.

- 2 Нажмите одну из цветных кнопок для выбора позиции. Затем с помощью цифровых кнопок введите номер страницы

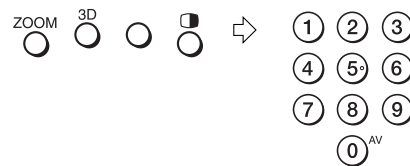

- 3 Нажмите кнопку (Сохранение), удерживая ее в нажатом положении

Четыре номера страниц мигают, подтверждая их сохранение в памяти.

■ Для вызова сохраненной страницы:

- 1 Нажмите кнопку **F.T/L** для вызова режима Списков

- 2 Нажмите цветную кнопку, на которую запрограммирована страница

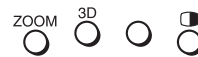

Для выхода из режима Списков:

Еще раз нажмите кнопку **F.T/L**.

Длительный просмотр телетекста

Вы можете продолжить просмотр страницы телетекста в течение требуемого времени, даже при одновременном вызове нескольких других страниц телетекста.

Нажмите кнопку (Продление просмотра)

Индикатор продления просмотра

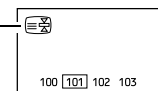

Для отмены функции Продления просмотра:

Нажмите кнопку (Продление просмотра) еще раз.

Подстраницы

Некоторые страницы телетекста содержат подстраницы, которые автоматически выводятся на экран.

1 Выберите страницу телетекста, включающую подстраницы

Номера подстраниц, которые можно просмотреть, будут автоматически отображены в верхней части экрана.

2 С помощью кнопок ◀▶ выберите номер подстраницы

Вызов скрытого текста

Некоторые страницы телетекста могут содержать скрытый текст (напр., ответы на вопросы викторины). Вы можете просмотреть такой скрытый текст на экране.

При каждом нажатии кнопки  (Вызов скрытого текста), текст исчезает или вновь появляется на экране

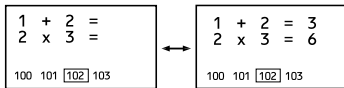

Размер текста

Вы можете увеличить высоту букв системы телетекста.

Нажмите кнопку  (Размер).

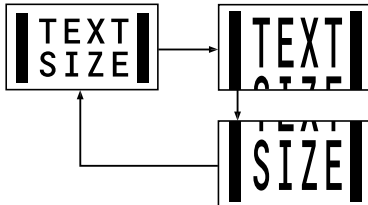

Указатель

Вы можете вернуться на страницу-указатель одним нажатием кнопки.

Нажмите кнопку  (Указатель)

На экране появляется страница 100 или ранее запрограммированная страница.

Отмена

Вы можете выполнить поиск страницы телетекста при одновременном просмотре ТВ канала.

1 С помощью цифровых кнопок введите номер страницы, или нажмите одну из цветных кнопок

Телевизор выполняет поиск страницы телетекста.

2 Нажмите кнопку (Отмена)

На экране появляется ТВ программа. После обнаружения телевизором требуемой страницы телетекста ее номер появляется слева в верхней части экрана.

3 После появления номера страницы на экране, нажмите кнопку (Отмена) для возврата к странице телетекста

- Возврат в Режим ТВ невозможен даже при нажатии кнопки  (Отмена). ТВ программа временно появляется на экране вместо программы телетекста.

Работа с меню телевизора

Данный телевизор имеет несколько функций, которыми можно управлять с помощью меню. Для того чтобы полностью использовать все функции телевизора, Вы должны хорошо понимать основные принципы работы с меню.

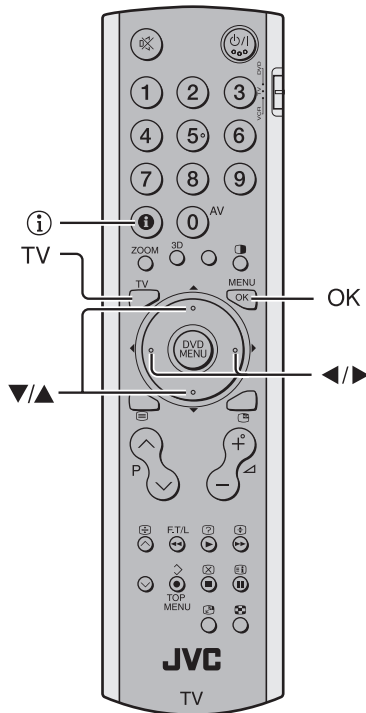

3 Выберите функцию с помощью кнопок ▼/▲

- См. сведения о функциях меню на следующих страницах.

4 С помощью кнопок ◀/▶ выберите требуемое значение определенной функции

- Если Вы желаете воспользоваться функцией, которая указывается только по названию, ознакомьтесь с описанием данной функции на следующих страницах.
- В нижней части меню указана кнопка пульта дистанционного управления, с помощью которой Вы можете управлять данной функцией.

5 Для завершения установки нажмите кнопку OK

Меню исчезает с экрана.

- При просмотре телевизионных передач в системе NTSC, размер меню по высоте будет приблизительно в два раза меньше.
- Меню исчезнет, если Вы нажмете кнопки P ▼/▲ при отображении меню.

Функциональное назначение кнопок на телевизоре

Вы также можете работать с меню, используя кнопки на передней панели телевизора.

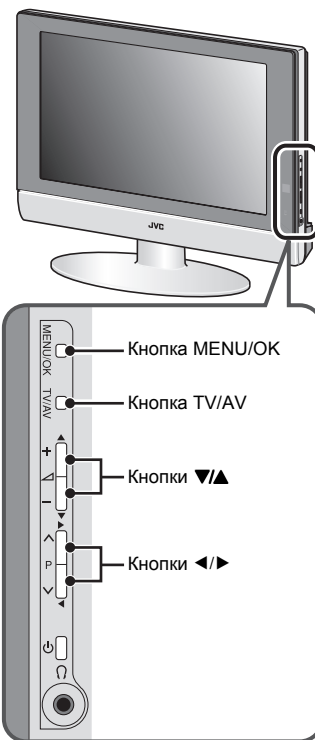

Основные принципы работы

1 Нажмите кнопку OK для вызова на экран МЕНЮ (Главное меню)



- Дважды нажмите кнопку **OK** в режиме просмотра МУЛЬТИ ИЗОБР.
- В нижней части меню указаны кнопки пульта дистанционного управления, с помощью которых Вы можете управлять выбранной функцией.

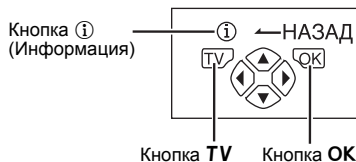

2 С помощью кнопок ◀/▶ и ▼/▲ выберите название одного из меню функций и нажмите кнопку OK

Выбранное меню появляется на экране.

Для возврата к предыдущему меню:
Нажмите кнопку **i** (Информация).

Для немедленного выхода из меню:
Нажмите кнопку **TV**.

Меню исчезнет, если в течение примерно одной минуты не будет выполняться никакой операции.

НАСТР ИЗОБРАЖ

См. раздел “Работа с меню телевизора” (см. страница 17) для информации об отображении меню.

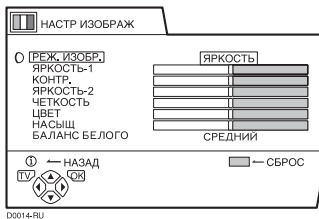

РЕЖ. ИЗОБР.

Вы можете выбрать один из трех режимов РЕЖ. ИЗОБР. для автоматической регулировки параметров изображения.

ЯРКОСТЬ:

Увеличивает контрастность и четкость.

СТАНДАРТНЫЙ:

Стандартизует регулировку изображения.

МЯГКИЙ:

Уменьшает контрастность и четкость.

Регулировка изображения

Вы можете изменить параметры изображения в каждом из режимов РЕЖ. ИЗОБР. по собственному усмотрению.

ЯРКОСТЬ-1:

Вы можете отрегулировать заднюю подсветку.

◀ : темнее

▶ : ярче

КОНТР.:

Вы можете отрегулировать контрастность изображения.

◀ : ниже

▶ : выше

ЯРКОСТЬ-2:

Вы можете отрегулировать яркость изображения.

◀ : темнее

▶ : ярче

ЧЕТКОСТЬ:

Вы можете отрегулировать четкость изображения.

◀ : мягче

▶ : четче

ЦВЕТ:

Вы можете отрегулировать цветность изображения.

◀ : светлее

▶ : глубже

НАСЫЩ.:

Вы можете отрегулировать оттенок изображения.

◀ : красноватый

▶ : зеленоватый

- Регулировка значений режима НАСЫЩ. (цветовой тон) возможна только в системе NTSC 3.58, NTSC 4.43 или при сигнале с разъема VIDEO-4.

Однако, данная операция невозможна, если при функции КАРТИНКА-В-КАРТИНКЕ основное изображение установлено на VIDEO-4.

Для восстановления исходных значений параметров каждого режима функции РЕЖ. ИЗОБР.:

Нажмите синюю кнопку.

- Исходные значения параметров выбранного режима функции РЕЖ. ИЗОБР. восстанавливаются, и данный режим РЕЖ. ИЗОБР. вновь сохраняется.

БАЛАНС БЕЛОГО

Вы можете выбрать один из трех режимов БАЛАНС БЕЛОГО (три уровня белого) для регулировки баланса белого в изображении. Так как белый является опорным цветом для всех других цветов, изменение режима БАЛАНС БЕЛОГО влияет на отображение всех других цветов на экране.

ХОЛОДНЫЙ:

Голубоватый белый. Использование данного режима при просмотре ярких изображений позволяет получить более живое и яркое изображение.

СРЕДНИЙ:

Нормальный белый цвет.

ТЕПЛЫЙ:

Красноватый белый. Использование данного режима при просмотре фильмов позволяет получить цвета, характерные для фильмов.

ФУНКЦИИ ИЗОБРАЖ

См. раздел “Работа с меню телевизора” (см. страница 17) для информации об отображении меню.

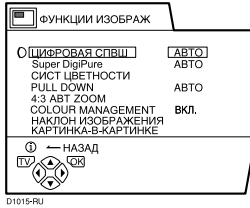

ЦИФРОВАЯ СПВШ

Функция ЦИФРОВАЯ СПВШ предназначена для подавления видеозумов в оригинальном сигнале изображения.

Вы можете выбрать для функции ЦИФРОВАЯ СПВШ одно из следующих трех значений параметра: АВТО, МИН и МАКС.

АВТО:

Телевизор автоматически регулирует уровень эффекта ЦИФРОВАЯ СПВШ в соответствии с уровнем шумов в сигнале изображения, позволяя получить наиболее оптимальное изображение на экране.

- При установке функции ЦИФРОВАЯ СПВШ на чрезмерно высокое значение возможно снижение четкости изображения. По мере возможности рекомендуется пользоваться значением АВТО.
- Режим АВТО нельзя выбрать, если Вы просматриваете изображение VIDEO-4.

МИН:

Уровень эффекта ЦИФРОВАЯ СПВШ установлен на минимальное значение. Если функция ЦИФРОВАЯ СПВШ установлена на АВТО, но Вы считаете, что оригинальный сигнал изображения не воспроизводится полностью, следует изменить значение функции с АВТО на МИН.

- Значение МИН не рекомендуется использовать для сигналов низкого качества с высоким уровнем помех.

МАКС:

Уровень эффекта ЦИФРОВАЯ СПВШ установлен на максимальное значение. Если функция ЦИФРОВАЯ СПВШ установлена на АВТО, и при этом Вы замечаете наличие определенных помех, следует изменить значение с АВТО на МАКС.

- Значение МАКС не рекомендуется использовать для высококачественных изображений, содержащих очень низкий уровень шумов.
- Когда отображается изображение сигнала 625p, 525p или 1125i, параметр АВТО нельзя выбрать при использовании функции ЦИФРОВАЯ СПВШ.
- Дополнительная информация о данном типе сигнала приводится в разделе “Разъем VIDEO-4” на странице 34.

Super DigiPure

В функции Super DigiPure использованы новейшие достижения цифровых технологий для воссоздания естественного качества изображения. Функция Super DigiPure включает в себя две следующие подфункции.

Функция DigiPure:

Данная функция позволяет воссоздавать естественное качество изображения посредством удаления лишних краевых линий из высококонтрастных изображений с рябью. И наоборот, для изображений с низким контрастом, происходит добавление краевых линий для воссоздания более четкой картинки.

Вы можете выбрать для функции DigiPure одно из следующих трех значений параметра: АВТО, МИН и МАКС.

- Если Вы установили DigiPure на слишком высокий уровень для низкокачественного изображения, содержащего большое количество помех, это может улучшить состояние картинки. Рекомендуется по возможности использовать установку АВТО.

Функция компенсации подвижности изображения:

Данная функция позволяет воспроизводить на экране изображения с быстрым движением (например, игроков или мяч в футбольном матче) более мягко и натурально.

- Уровень эффекта компенсации подвижности изображения не может быть перенастроен. Уровень эффекта остается неизменным вне зависимости от выбора режима АВТО, МИН или МАКС.

1 Выберите Super DigiPure

2 С помощью кнопок ◀/▶ выберите параметр. Затем нажмите кнопку ОК

АВТО:

Телевизор автоматически регулирует уровень эффекта DigiPure в соответствии с уровнем шумов в сигнале изображения, позволяя получить наиболее оптимальное изображение на экране.

- Режим АВТО нельзя выбрать, если Вы просматриваете изображение VIDEO-4.

МИН:

Уровень эффекта DigiPure установлен на минимальное значение. Если функция Super DigiPure установлена на АВТО, и при этом Вы замечаете наличие определенных помех, следует изменить значение с АВТО на МИН.

- Значение МИН не рекомендуется использовать для высококачественных изображений, содержащих очень низкий уровень шумов.

МАКС:

Уровень эффекта DigiPure установлен на максимальное значение. Если функция Super DigiPure установлена на АВТО, но Вы считаете, что оригинальный сигнал изображения не воспроизводится полностью, следует изменить значение функции с АВТО на МАКС.

- Значение МАКС не рекомендуется использовать для сигналов низкого качества с высоким уровнем помех.

ВЫКЛ.:

Функция Super DigiPure выключена.

СИСТ ЦВЕТНОСТИ

Выбор системы цветности осуществляется автоматически. Однако если изображение является нечетким или отсутствует цвет, вы можете выбрать систему цветности самостоятельно.

1 Выберите СИСТ ЦВЕТНОСТИ. Затем нажмите кнопку ОК

Отображается подменю функции СИСТ ЦВЕТНОСТИ.

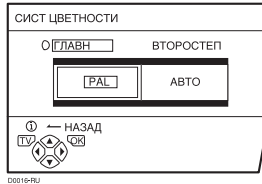

2 С помощью кнопок ◀/▶ выберите ГЛАВН или ВТОРОСТЕП

ГЛАВН:

Вы можете изменить систему цветности главного изображения.

ВТОРОСТЕП:

Вы можете изменить систему цветности второстепенного изображения.

- Выберите ГЛАВН, если второстепенное изображение не показывается.

3 С помощью кнопок ▼/▲ выберите соответствующую систему цветности. Затем нажмите кнопку ОК

АВТО:

Данная функция опознает систему цветности по данным принимаемого сигнала. Вы можете использовать данную функцию, только если вы просматриваете изображение канала номер ПРОГ. 0 (AV) или разъема VIDEO.

Для информации о различных международных системах цветности см. таблицу ниже.

Система цветности

Район	Страна или регион	Система
Азия, Средний Восток	Бахрейн, Кувейт, Оман, Катар, Объединенные Арабские Эмираты, Йемен и т.д.	PAL
	Индонезия, Малайзия, Сингапур, Таиланд, Индия и т.д.	PAL
	Китай, Вьетнам и т.д.	PAL
	Гонконг и т.д.	PAL
	Исламская Республика Иран, Ливан, Саудовская Аравия и т.д.	SECAM
	Филиппины, Тайвань, Мьянма и т.д.	NTSC
Европа	Россия и т.д.	SECAM
	Чешская Республика, Польша и т.д.	PAL
	Германия, Голландия, Бельгия и т.д.	PAL
	Соединенное Королевство и т.д.	PAL
Океания	Австралия, Новая Зеландия и т.д.	PAL
Африка	Южно-Африканская Республика и т.д.	PAL
	Нигерия и т.д.	PAL
	Египет, Марокко и т.д.	SECAM

- При приеме слабого сигнала функция АВТО может работать неправильно. Если в режиме АВТО изображение искажается, выберите другую систему цветности самостоятельно.
- При просмотре изображения с каналов ПРОГ. 0 (AV) - ПРОГ. 99 выбор системы NTSC 3.58 или NTSC 4.43 невозможен.

PULL DOWN

При включенной функции PULL DOWN кинофильм отображается на экране мягче и естественнее.

АВТО:

Телевизор автоматически определяет тип сигнала и включает и отключает данную функцию.

ВКЛ.:

Функция включена.

ВЫКЛ.:

Функция выключена.

- Движение может отображаться неестественно при просмотре изображений в системе цветности NTSC. Если функция PULL DOWN установлена на АВТО или ВКЛ., движение может отображаться неестественно при просмотре изображений в системе цветности NTSC.
- Вы не можете воспользоваться данной функцией в режиме показа двух изображений или в режиме «картинка в картинке».

4:3 AVT ZOOM

Вы можете выбрать один из трех режимов ZOOM: НОРМАЛЬНЫЙ, ПАНОРАМА или 14:9 ZOOM, в качестве режима ZOOM для стандартного изображения (Формат 4:3).

1 Выберите 4:3 AVT ZOOM, затем нажмите кнопку ОК

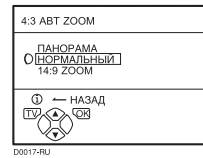

2 С помощью кнопок ▼/▲ выберите режим ZOOM. Затем нажмите кнопку ОК

COLOUR MANAGEMENT

Данный телевизор имеет функцию COLOUR MANAGEMENT для обеспечения компенсации матовых цветов и отображения натуральных тонов. Функция COLOUR MANAGEMENT включена по умолчанию.

ВКЛ.:

Функция COLOUR MANAGEMENT включена.

ВЫКЛ.:

Функция COLOUR MANAGEMENT выключена.

- При нормальных условиях установите данную функцию в положение ВКЛ..

КАРТИНКА-В-КАРТИНКЕ

Вы можете выбрать одно из четырех положений второстепенного изображения.

1 Нажмите кнопки ▼/▲ для выбора пункта КАРТИНКА-В-КАРТИНКЕ. Затем нажмите кнопку ОК

Отображается меню КАРТИНКА-В-КАРТИНКЕ.



2 С помощью кнопок ◀/▶ выберите положение. Затем нажмите кнопку ОК

НАСТР ЗВУКА

См. раздел “Работа с меню телевизора” (см. страница 17) для информации об отображении меню.



СТЕРЕО / I • II

При просмотре ТВ программы, транслируемой на двух языках, Вы можете выбрать один из двух вариантов звукового сопровождения: “Двуязычное вещание I (Суб I)” или “Двуязычное вещание II (Суб II)”. При приеме слабого стереосигнала Вы можете изменить стереофоническое воспроизведение на монофоническое для улучшения четкости звукового воспроизведения.

∞ : Стерезвучание

○ : монозвучание

I : Двуязычное вещание I (суб I)

II : Двуязычное вещание II (суб II)

- Возможные варианты режима звукового сопровождения зависят от типа ТВ программы.
- Данная функция не может использоваться в режимах VIDEO. Поэтому она не указывается в меню НАСТР ЗВУКА.

Регулировка звука

Вы можете выполнить регулировку параметров звука по своему усмотрению.

НИЗКИЕ:

Вы можете отрегулировать уровень нижних частот звука.

◀ : слабее

▶ : сильнее

ВЫСОКИЕ:

Вы можете отрегулировать уровень верхних частот звука.

◀ : слабее

▶ : сильнее

БАЛАНС:

Вы можете отрегулировать баланс громкости между левым и правым громкоговорителями.

◀ : увеличить уровень громкости левого громкоговорителя.

▶ : увеличить уровень громкости правого громкоговорителя.

ГРОМКОГОВОР

Вы можете отключить громкоговорители телевизора; это, однако, следует делать только в том случае, если к телевизору подсоединена внешняя аудиосистема для замены громкоговорителей телевизора.

ВКЛ.:

Громкоговорители телевизора издают звук.

ВЫКЛ.:

Громкоговорители телевизора не издают звук.

ВВЕ

Функция ВВЕ предназначена для улучшения звукового сопровождения и точного воспроизведения качества оригинальной записи.

ВКЛ.:

Функция включена.

ВЫКЛ.:

Функция выключена.

- По лицензии BBE Sound, Inc. ВВЕ является зарегистрированной торговой маркой компании BBE Sound, Inc.

ОКРУЖАЮЩИЙ ЗВУК

Вы можете использовать возможность прослушивания объемного звучания с эффектом «живого звука», используя функцию ОКРУЖАЮЩИЙ ЗВУК.

ВКЛ.:

Функция ОКРУЖАЮЩИЙ ЗВУК включена.

ВЫКЛ.:

Функция ОКРУЖАЮЩИЙ ЗВУК выключена.

А.Н.В. (Активный гипербас)

Используется для усиления звука низкой частоты.

ВКЛ.:

Функция включена.

ВЫКЛ.:

Функция выключена.

ГОЛ ТЕЛЕФОН

Для регулировки уровня громкости головных телефонов воспользуйтесь меню ГОЛ ТЕЛЕФОН. Меню ГОЛ ТЕЛЕФОН можно также использовать для включения или отключения звука громкоговорителей телевизора при использовании головных телефонов, а также для настройки звука в головных телефонах.

1 Нажмите кнопки ▼/▲ для выбора пункта ГОЛ ТЕЛЕФОН. Затем нажмите кнопку ОК

Отображается подменю функции ГОЛ ТЕЛЕФОН.

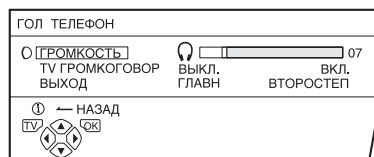

2 Выберите функцию с помощью кнопок ▼/▲. Затем с помощью кнопок ◀/▶ измените параметр

ГРОМКОСТЬ:

Вы можете изменить уровень громкости головных телефонов.

TV ГРОМКОГОВОР:

Вы можете включить или выключить громкоговорители телевизора.

ВКЛ.:

Звук подается через громкоговорители телевизора при использовании головных телефонов.

ВЫКЛ.:

Звук не подается через громкоговорители при использовании головных телефонов.

ВЫХОД:

Вы можете подать звук на головные телефоны.

ГЛАВН:

Вы можете прослушивать звук главного изображения через головные телефоны.

ВТОРОСТЕП:

Вы можете прослушивать звук второстепенного изображения через головные телефоны.

- Если второстепенное изображение является телевизионным каналом, звук становится монофоническим.

3 Нажмите кнопку ОК

Совет:

Когда второстепенное изображение показывается, звук второстепенного изображения можно прослушивать через головные телефоны, а звук главного изображения через громкоговорители телевизора. Для этого установите TV ГРОМКОГОВОР на ВКЛ. а ВЫХОД на ВТОРОСТЕП.

- Головные телефоны не работают, если звук установлен на НИЗКИЕ и ВЫСОКИЕ, ВВЕ, звук с эффектом А.Н.В. и эффектом ОКРУЖАЮЩИЙ ЗВУК.

ФУНКЦИИ

См. раздел “Работа с меню телевизора” (см. страница 17) для информации об отображении меню.

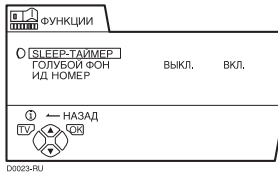

SLEEP-ТАЙМЕР

Вы можете запрограммировать автоматическое выключение телевизора по истечении заданного времени.

1 Выберите SLEEP-ТАЙМЕР, затем нажмите кнопку ОК

На экране появляется подраздел меню функции SLEEP-ТАЙМЕР.

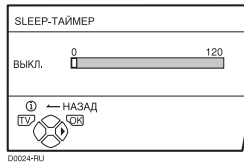

2 Установите время с помощью кнопок ◀/▶. Затем нажмите кнопку ОК

Время отключения может устанавливаться с шаговым значением в 10 минут и максимальным значением в 120 минут (2 часа).

- За одну минуту до срабатывания функции SLEEP-ТАЙМЕР и выключения телевизора на экране появляется надпись “СПОКОЙНОЙ НОЧИ!”.
- Функция SLEEP-ТАЙМЕР не может использоваться для полного отключения питания телевизора.
- При включенной функции SLEEP-ТАЙМЕР Вы можете вновь вызвать на экран подраздел меню функции SLEEP-ТАЙМЕР для подтверждения и/или изменения оставшегося времени функции SLEEP-ТАЙМЕР. Нажмите кнопку ОК для выхода из меню после подтверждения и / или корректировки оставшегося времени.

Для отмены функции SLEEP-ТАЙМЕР:

Установите время с помощью кнопок ◀ на “ВЫКЛ.”.

ГОЛУБОЙ ФОН

Вы можете запрограммировать телевизор на автоматическое переключение в режим голубого фона с выключением звука в условиях слабого сигнала или при отсутствии сигнала с внешнего устройства.

ВКЛ.:

Функция включена.

ВЫКЛ.:

Функция выключена.

ИД НОМЕР

Если Вы не хотите, чтобы Ваши дети смотрели один из ТВ каналов, с помощью функции ИД НОМЕР Вы можете заблокировать данный ТВ канал. Если ребенок выберет номер канала (ПРОГ.), на который настроен заблокированный ТВ канал, экран переключается на голубой фон, и на нем появляется символ  (ИД НОМЕР): просмотр данного канала невозможен. Без ввода особым образом предварительно запрограммированного номера ID блокировка не может быть снята, и ребенок не сможет просматривать программы этого ТВ канала.

■ Порядок установки функции ИД НОМЕР:

1 Выберите ИД НОМЕР, затем нажмите кнопку **О (AV)**

“Появляется меню “УСТАНОВКА ID NO.” (меню программирования кода ID).



2 Запрограммируйте кодовый номер ID по Вашему выбору

- 1 Выберите номер с помощью кнопок ▼/▲.
- 2 Курсор может перемещаться с помощью кнопок ◀/▶.

3 Нажмите кнопку **ОК**

На экране появляется подраздел меню функции ИД НОМЕР.

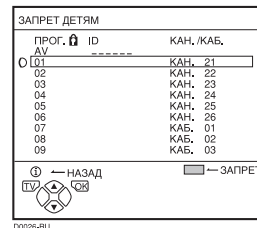

4 Чтобы выбрать ТВ канал, нажмите кнопки ▼/▲

При каждом нажатии кнопок ▼/▲ номер канала (ПРОГ.) изменяется, и изображение с ТВ канала, настроенного на данный номер (ПРОГ.) выводится на экран.

5 Нажмите синюю кнопку для включения функции ИД НОМЕР. Затем нажмите кнопку **ОК**

На экране появляется символ  (ИД НОМЕР), после чего выбранный ТВ канал блокируется.

Для сброса функции ИД НОМЕР:

Нажмите синюю кнопку еще раз.

Символ  (ИД НОМЕР) исчезает с экрана.

Для предупреждения простого сброса функции ИД НОМЕР, меню исчезает при выборе функции ИД НОМЕР и нажатии кнопки **ОК**, как при обычной работе с меню.

■ Для просмотра заблокированного ТВ канала

1 Выберите номер заблокированного канала (ПРОГ.) с помощью цифровых кнопок или ПРОГ. ЛИСТ

Экран переключается в режим голубого фона, и появляется символ  (ИД НОМЕР). Просмотр данного ТВ канала невозможен.

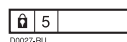

2 Нажмите кнопку  (Информация) для вызова на экран “ID NO.” (меню ввода ID NO.)

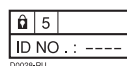

3 Затем с помощью цифровых кнопок введите номер ID

Блокировка временно снимается, обеспечивая возможность просмотра ТВ канала.

Если Вы забыли кодовый номер ID:

Выполните операцию 1 раздела “Порядок установки функции ИД НОМЕР”. После подтверждения кодового номера ID нажмите, кнопку **TV** для выхода из меню.

- Даже если Вы выполнили временный сброс блокировки, это не означает, что действие функции ИД НОМЕР, установленной для данного ТВ канала, отменено. При последующей попытке просмотра данного ТВ канала, он будет вновь закрыт для просмотра.
- Если Вы пожелаете полностью отменить функцию ИД НОМЕР, Вам придется вновь выполнить операции раздела “Порядок установки функции ИД НОМЕР”.
- Для предупреждения простого выбора номера (ПРОГ.) заблокированного канала номер (ПРОГ.) запрограммирован таким образом, что его невозможно выбрать с помощью кнопок **▼/▲** или кнопок управления на телевизоре.
- Для предупреждения простого сброса блокировки, “ID NO.” (меню ввода кода ID NO.) не может быть вызвано на экран без нажатия кнопки  (Информация).

УСТАНОВКА

См. раздел “Работа с меню телевизора” (см. страница 17) для информации об отображении меню.

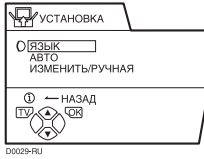

ЯЗЫК

В списке языков Вы можете выбрать желаемый язык для вызываемой на экран текстовой информации.

1 Выберите ЯЗЫК, затем нажмите кнопку ОК

На экране появляется подраздел меню функции ЯЗЫК.



2 С помощью кнопок ◀/▶ и ▼/▲ выберите требуемый язык. Затем нажмите кнопку ОК

АВТО

Вы можете выполнить автоматическую настройку ТВ каналов, хорошо принимаемых в Вашем районе, на номера каналов (ПРОГ.) Вашего телевизора следующим образом.

1 Выберите АВТО. Затем нажмите кнопку ОК

Меню ЯЗЫК ТЕЛТЕКСТА появляется в виде подраздела меню функции АВТО.

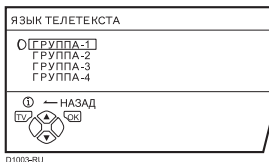

2 Нажмите кнопку ▼/▲ для выбора группы языка телетекста, соответствующий языку программы телетекста, который Вы хотите просмотреть

Группа	Языки
ГРУППА-1	Турецкий, венгерский, английский, немецкий, французский, итальянский, испанский, португальский, греческий, шведский, финский
ГРУППА-2	Польский, сербский, хорватский, словенский, чешский, словацкий, румынский, венгерский, немецкий, французский, итальянский, шведский, финский
ГРУППА-3	Русский, болгарский, латышский, литовский, эстонский, украинский, сербский, хорватский, словенский, чешский, словацкий, английский, немецкий
ГРУППА-4	Арабский, чешский, словацкий. Венгерский, английский, немецкий, французский, итальянский, испанский, португальский, шведский, финский

3 Нажмите кнопку ОК для выбора функции АВТО

На экране появляется меню АВТО, и принимаемые телевизионные каналы автоматически регистрируются в списке Каналов (ПРОГ.).

- Для отмены функции АВТО, нажмите кнопку TV.

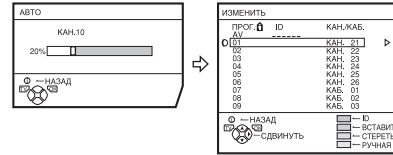

После регистрации ТВ каналов в списке Каналов (ПРОГ.) появляется меню ИЗМЕНИТЬ

- Вы можете приступить к редактированию списка Каналов (ПРОГ.) с помощью функции ИЗМЕНИТЬ/РУЧНАЯ. См. раздел “ИЗМЕНИТЬ/РУЧНАЯ” на странице 25.
- Если функция ИЗМЕНИТЬ/РУЧНАЯ не требуется, перейдите к следующей операции.

4 Нажмите кнопку ОК

ИЗМЕНИТЬ/РУЧНАЯ

Функции ИЗМЕНИТЬ/РУЧНАЯ подразделены на два типа: для редактирования списка зарегистрированных номеров каналов (ПРОГ.) (функции ИЗМЕНИТЬ) и ручной регистрации ТВ канала, который Вы желаете смотреть, под определенным номером (ПРОГ.) (функция РУЧНАЯ). Эти функции более подробно описаны ниже:

Предостережение

- Применение функций СДВИНУТЬ, СТЕРЕТЬ и ВСТАВИТЬ вносит изменения в список номеров каналов (ПРОГ.). В результате этого номера (ПРОГ.) некоторых ТВ каналов будут изменены.
- Применение функции РУЧНАЯ в отношении канала, заблокированного с помощью функции ИД НОМЕР, приводит к отмене функции ИД НОМЕР и снятию блокировки с данного ТВ канала.
- Если ТВ канал настроен на номер канала ПРОГ. 99, применение функции ВСТАВИТЬ удаляет данный ТВ канал.

1 Выберите ИЗМЕНИТЬ/РУЧНАЯ, затем нажмите кнопку ОК

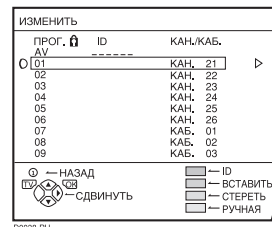

- Номер канала ПРОГ. 0 указывается в списке номеров каналов (ПРОГ.) в виде “AV”.
- Номер разъема VIDEO не указывается в списке номеров каналов (ПРОГ.).
- Номер KAN./КАБ. является уникальным для каждого телевизора и соответствует обозначению, принятому для ТВ канала. Соотношение обозначений каналов и номеров KAN./КАБ. более подробно излагается в разделе “Номера KAN./КАБ.” на странице 31.

2 Выполните требуемую операцию в соответствии с описанием назначения функций

СДВИНУТЬ:

Данная функция предназначена для изменения номера (ПРОГ.) ТВ канала.

ID:

Данная функция предназначена для регистрации названия (ID) ТВ канала.

ВСТАВИТЬ:

Данная функция предназначена для включения нового ТВ канала в список номеров (ПРОГ.) каналов с помощью номера КАН./КАБ..

- Для использования функции ВСТАВИТЬ Вы должны знать соответствующее обозначение ТВ канала. С помощью функции РУЧНАЯ Вы можете настроить ТВ канал на один из номеров каналов телевизора (ПРОГ.).

СТЕРЕТЬ:

Данная функция предназначена для удаления лишних ТВ каналов.

РУЧНАЯ:

Данная функция предназначена для ручной настройки нового ТВ канала на один из номеров каналов телевизора (ПРОГ.).

3 Нажмите кнопку ОК

■ СДВИНУТЬ

1 Чтобы выбрать ТВ канал, нажмите кнопки ▼/▲

При каждом нажатии кнопок ▼/▲ изменяется номер ТВ канала (ПРОГ.) и на экране отображается изображение для того ТВ канала, который зарегистрирован в списке (ПРОГ.).

2 Нажмите кнопку ► для выбора функции СДВИНУТЬ

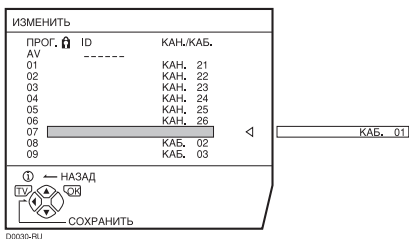

3 С помощью кнопок ▼/▲ выберите новый номер канала (ПРОГ.) в списке

Для отмены функции СДВИНУТЬ:

Нажмите кнопку (i) (Информация).

4 Нажмите кнопку ◀ для изменения номера (ПРОГ.) ТВ канала в списке на новый номер (ПРОГ.)

■ ID

1 Чтобы выбрать ТВ канал, нажмите кнопки ▼/▲

При каждом нажатии кнопок ▼/▲ изменяется номер ТВ канала (ПРОГ.) и на экране отображается изображение для того ТВ канала, который зарегистрирован в списке (ПРОГ.).

2 Нажмите красную кнопку для выбора функции ID

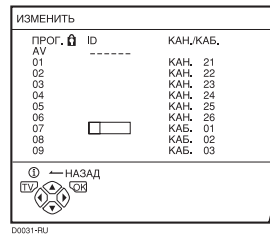

3 Введите название канала (ID). С помощью кнопок ▼/▲ выберите символ. Курсор может перемещаться с помощью кнопок ◀/▶.

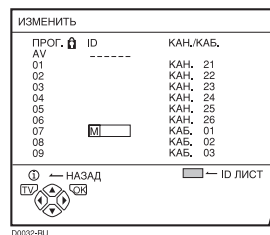

Для отмены функции ID:

Нажмите кнопку (i) (Информация).

4 Нажмите кнопку ОК для регистрации названия (ID) ТВ канала

■ ВСТАВИТЬ

Подготовка к работе:

- Вам потребуется номер КАН./КАБ., являющийся уникальным для Вашего телевизора и соответствующий цифровому обозначению, принятому для определенного ТВ канала. Найдите соответствующий номер КАН./КАБ. в таблице “Номера КАН./КАБ.” на странице 31 по цифровому обозначению заданного ТВ канала.

1 С помощью кнопок ▼/▲ выберите номер в списке (ПРОГ.) на который Вы желаете настроить новый ТВ канал

2 Нажмите зеленую кнопку для выбора функции ВСТАВИТЬ

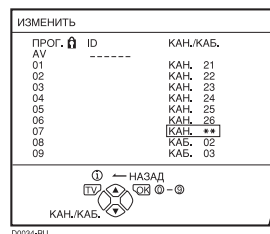

3 С помощью кнопок ▼/▲ выберите “КАБ.” или “КАН.” в соответствии с номером КАН./КАБ. ТВ канала

Для отмены функции ВСТАВИТЬ:

Нажмите кнопку (i) (Информация).

4 С помощью цифровых кнопок введите оставшийся номер КАН./КАБ.

Телевизор переключается в режим регистрации. После завершения регистрации изображение ТВ канала появляется на экране.

- По номеру КАН./КАБ. телевизор определяет частоту вещания канала. Если телевизор не может обнаружить ТВ канал на частоте вещания, определяемой по номеру КАН./КАБ., на экране показывается изображение в состоянии отсутствия сигнала.

■ СТЕРЕТЕЬ

1 Чтобы выбрать ТВ канал, нажмите кнопки ▼/▲

При каждом нажатии кнопок ▼/▲ изменяется номер ТВ канала (ПРОГ.) и на экране отображается изображение для того ТВ канала, который зарегистрирован в списке (ПРОГ.).

2 Нажмите желтую кнопку для удаления выбранного ТВ канала

Данный ТВ канал удаляется из списка каналов (ПРОГ.).

■ РУЧНАЯ

1 С помощью кнопок ▼/▲ выберите номер в списке (ПРОГ.) на который Вы желаете настроить новый ТВ канал

2 Нажмите синюю кнопку для включения функции РУЧНАЯ

С правой стороны после номера КАН./КАБ. появляется обозначение СИСТЕМА (система вещания) данного ТВ канала.

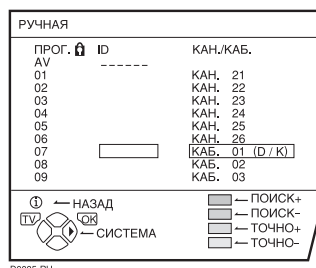

Для отмены функции РУЧНАЯ: Нажмите кнопку (i) (Информация).

3 С помощью кнопки ► выберите СИСТЕМА (систему звука) ТВ канала, который Вы желаете настроить

Для информации о различных международных системах звука см. таблицу ниже.

Система звука

Район	Страна или регион	Система
Азия, Средний Восток	Бахрейн, Кувейт, Оман, Катар, Объединенные Арабские Эмираты, Йемен и т.д. Индонезия, Малайзия, Сингапур, Таиланд, Индия и т.д.	V/G
	Китай, Вьетнам и т.д.	D/K
	Гонконг и т.д.	I
	Исламская Республика Иран, Ливан, Саудовская Аравия и т.д. Филиппины, Тайвань, Мьянма и т.д.	V/G M
Европа	Россия и т.д.	D/K
	Чешская Республика, Польша и т.д.	D/K
	Германия, Голландия, Бельгия и т.д.	V/G
	Соединенное Королевство и т.д.	I
Океания	Австралия, Новая Зеландия и т.д.	V/G
Африка	Южно-Африканская Республика и т.д.	I
	Нигерия и т.д.	V/G
	Египет, Марокко и т.д.	V/G

4 Нажмите зеленую или красную кнопку для начала поиска ТВ канала

Поиск останавливается при обнаружении телевизором ТВ канала. Изображение данного ТВ канала появляется на экране.

5 Повторно нажмите зеленую или красную кнопку до обнаружения необходимого ТВ канала

В случае плохого приема ТВ канала:

С помощью синей или желтой кнопки выполните тонкую настройку ТВ канала.

В случае плохого звукового сопровождения при нормальном изображении:

Вариант функции СИСТЕМА выбран неправильно. Нажмите кнопку ► и выберите вариант функции СИСТЕМА, при котором обеспечивается нормальное звуковое сопровождение.

6 Нажмите кнопку ОК и зарегистрируйте ТВ канал на требуемый номер (ПРОГ.)

На экране восстанавливается обычное меню ИЗМЕНИТЬ.

Изменение параметра ЯЗЫК ТЕЛТЕКСТА

После выполнения операций функции АВТО Вы можете изменить установленный параметр страны с помощью функции АВТО.

1 Вызовите меню УСТАНОВКА на экран

Если в данный момент на экране показано меню ИЗМЕНИТЬ:

Нажмите кнопку  (Информация) для возврата в меню УСТАНОВКА.

2 Нажмите кнопки ▼/▲ для выбора пункта АВТО. Затем нажмите кнопку ОК

Меню ЯЗЫК ТЕЛТЕКСТА появляется в виде подраздела меню функции АВТО.

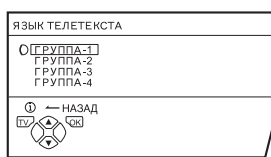

D1003-RU

Группа	Языки
ГРУППА-1	Турецкий, венгерский, английский, немецкий, французский, итальянский, испанский, португальский, греческий, шведский, финский
ГРУППА-2	Польский, сербский, хорватский, словенский, чешский, словацкий, румынский, венгерский, немецкий, французский, итальянский, шведский, финский
ГРУППА-3	Русский, болгарский, латышский, литовский, эстонский, украинский, сербский, хорватский, словенский, чешский, словацкий, английский, немецкий
ГРУППА-4	Арабский, чешский, словацкий. Венгерский, английский, немецкий, французский, итальянский, испанский, португальский, шведский, финский

3 Выберите группу с помощью кнопок ▼/▲

4 Нажмите кнопку TV после окончания выбора

Меню исчезает с экрана.

Подключение дополнительных устройств

Подсоединение внешних устройств

Подсоедините устройства к телевизору в соответствии с приведенными схемами соединений.

Перед выполнением соединений:

- Ознакомьтесь с инструкциями по эксплуатации внешних устройств. Порядок подсоединения каждого конкретного устройства может отличаться от приведенного на схеме. Помимо этого, для обеспечения нормальной работы устройства может потребоваться изменить параметры установки данного устройства в зависимости от метода соединения.
- Выключите все устройства, в т.ч. телевизор.
- В разделе “Технические характеристики” на странице 34 приведены подробные сведения о соединительных разъемах VIDEO. При подсоединении устройства, не указанного на схеме соединений, выберите соответствующий разъем VIDEO в приведенной таблице.
- Обращаем Ваше внимание на то, что соединительные кабели не включаются в комплект телевизора.

- ① ВКМ (полный видеосигнал)
- ② ВКМ (сигнал S-ВИДЕО; Y/C)
- ③ ВКМ для записи (полный видеосигнал)
- ④ DVD проигрыватель (полный видеосигнал)
- ⑤ DVD проигрыватель (сигнал S-ВИДЕО; Y/C)
- ⑥ DVD проигрыватель (компонентные видеосигналы; Pr/Pb/Y)
- ⑦ ТВ игры (полный видеосигнал/сигнал S-ВИДЕО; Y/C)
- ⑧ Кабель аудио/видеосигнала
- ⑨ Видеокамера (полный видеосигнал/сигнал S-ВИДЕО; Y/C)
- ⑩ Головные телефоны
- ⑪ Кабель видеосигнала
- ⑫ Кабель аудиосигнала
- ⑬ Кабель сигнала S-ВИДЕО
- ⑭ Кабель полного видеосигнала

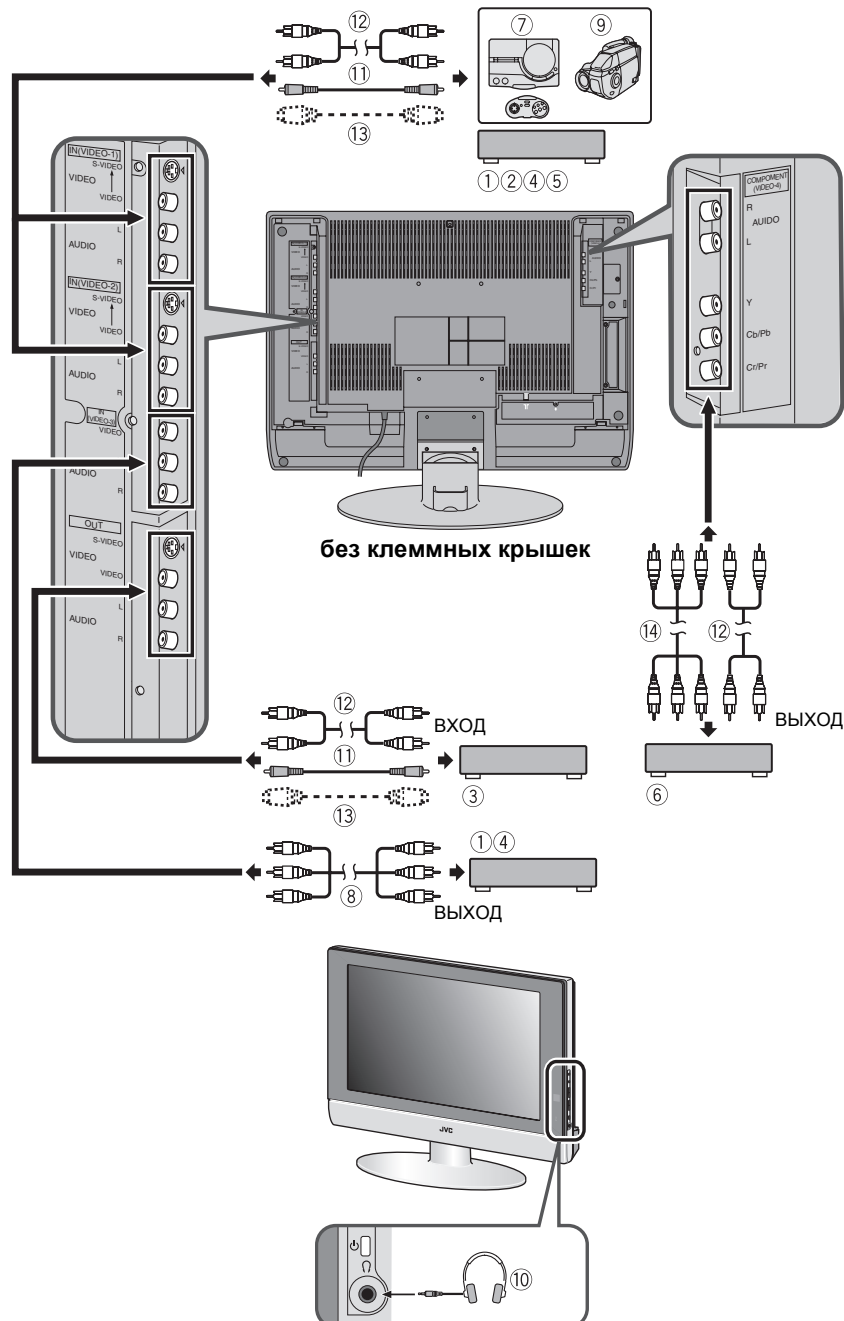

■ Подключение устройств к разъему OUT

Сигналы звука и изображения, которого Вы в настоящий момент просматриваете на телевизоре, выводятся через разъем OUT. Подключив ВКМ к разъему OUT, Вы можете записывать отображаемое в настоящий момент изображение и звук на данный ВКМ. Для этого, подключите ВКМ к разъему OUT, выполнив следующие действия.

1 Соедините разъемы VIDEO или S-ВИДЕО сигнала OUT на ВКМ (вход видео) VIDEO IN с помощью кабеля видеосигнала или кабеля S-ВИДЕО

- С разъема S-ВИДЕО никакой сигнал не выводится, если Вы не просматриваете изображения, поступающие со входа S-ВИДЕО. В данном случае, используйте разъем VIDEO вместо разъема S-ВИДЕО.

2 Соедините разъемы AUDIO (Л и П) OUT и разъемы AUDIO IN (вход аудио Л/ПР.) на ВКМ с помощью кабеля аудиосигнала

- При отключении телевизора, сигналы с разъема OUT также отключаются.
- Если выбрать VIDEO-4, никакой сигнал не выводится.

■ Подключение головных телефонов

Подсоедините штекер (диам. 3,5 мм) стереофонических головных телефонов к гнезду головных телефонов на телевизоре.

- Уровень громкости головных телефонов регулируется с помощью меню "ГОЛ ТЕЛЕФОН" (см. страница 22).

■ Подключение акустических колонок/усилителя

См. схему подсоединения аппаратуры для подключения желаемого аудиооборудования к телевизору.

Вы можете пользоваться внешними акустическими колонками для прослушивания звука с телевизора вместо встроенных громкоговорителей телевизора.

Перед выполнением соединений:

- Ознакомьтесь с инструкциями по эксплуатации усилителя и акустических колонок.
- Выключите телевизор и усилитель.
- В целях предупреждения отрицательного воздействия магнитного поля акустической системы на экран телевизора рекомендуется пользоваться акустическими колонками с магнитным экранированием.
- Обращаем Ваше внимание на то, что соединительные кабели не включаются в комплект телевизора.

без клеммных крышек

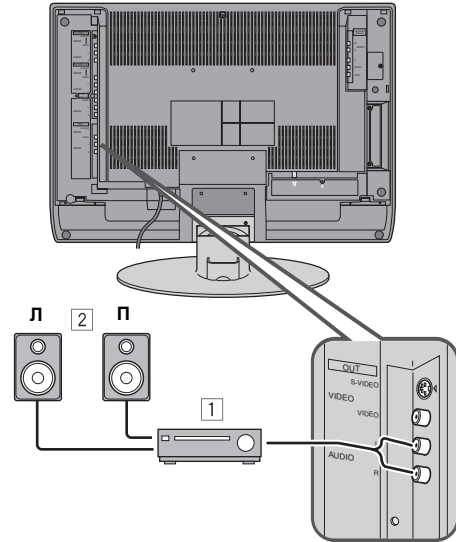

- 1 Усилитель
- 2 Внешние громкоговорители (с магнитным экранированием)

- Вывод сигнала через разъем AUDIO OUT не прерывается при подключении головных телефонов к телевизору. Звук с внешних акустических колонок не отключается при подсоединении головных телефонов к телевизору.
- Отрегулируйте уровень громкости внешних акустических колонок с помощью усилителя.

Номера КАН./КАБ.

Если Вы желаете воспользоваться функцией ВСТАВИТЬ на страница 26, выберите номер КАН./КАБ. соответствующий обозначению ТВ канала в данной таблице.

- US: Номера каналов US являются номерами каналов, используемых в Соединенных Штатах, Филиппинах и т.д.
 CCIR: Номера каналов CCIR являются номерами каналов, используемых на Среднем Востоке, Юго-Восточной Азии и т.д.
 OIRT: Номера каналов OIRT являются номерами каналов, используемых в Восточной Европе, России, Вьетнаме и т.д.
 AUSTRALIA: Номера каналов AUSTRALIA являются номерами каналов, используемых в Австралии и т.д.

КАН.	Канал			
	US	CCIR	OIRT	AUSTRALIA
КАН.02	US-2	E2	R1	AU-0
КАН.03	US-3	E3		AU-1
КАН.04	US-4	E4	R2	AU-2
КАН.05	US-5	E5	R6	AU-6
КАН.06	US-6	E6	R7	AU-7
КАН.07	US-7	E7	R8	AU-8
КАН.08	US-8	E8	R9	AU-9
КАН.09	US-9	E9		
КАН.10	US-10	E10	R10	AU-10
КАН.11	US-11	E11	R11	AU-11
КАН.12	US-12	E12	R12	
КАН.13	US-13			
КАН.14	US-14, W+29			
КАН.15	US-15, W+30			
КАН.16	US-16, W+31			
КАН.17	US-17, W+32			
КАН.18	US-18, W+33			
КАН.19	US-19, W+34			
КАН.20	US-20, W+35			
КАН.21	US-21, W+36	E21		
КАН.22	US-22, W+37	E22		
КАН.23	US-23, W+38	E23		
КАН.24	US-24, W+39	E24		
КАН.25	US-25, W+40	E25		
КАН.26	US-26, W+41	E26		
КАН.27	US-27, W+42	E27		
КАН.28	US-28, W+43	E28		
КАН.29	US-29, W+44	E29		
КАН.30	US-30, W+45	E30		
КАН.31	US-31, W+46	E31		
КАН.32	US-32, W+47	E32		
КАН.33	US-33, W+48	E33		
КАН.34	US-34, W+49	E34		
КАН.35	US-35, W+50	E35		
КАН.36	US-36, W+51	E36		
КАН.37	US-37, W+52	E37		
КАН.38	US-38, W+53	E38		
КАН.39	US-39, W+54	E39		
КАН.40	US-40, W+55	E40		
КАН.41	US-41, W+56	E41		
КАН.42	US-42, W+57	E42		
КАН.43	US-43, W+58	E43		
КАН.44	US-44, W+59	E44		
КАН.45	US-45, W+60	E45		
КАН.46	US-46, W+61	E46		
КАН.47	US-47, W+62	E47		
КАН.48	US-48, W+63	E48		
КАН.49	US-49, W+64	E49		
КАН.50	US-50, W+65	E50		
КАН.51	US-51, W+66	E51		
КАН.52	US-52, W+67	E52		
КАН.53	US-53, W+68	E53		
КАН.54	US-54, W+69	E54		
КАН.55	US-55, W+70	E55		
КАН.56	US-56, W+71	E56		
КАН.57	US-57, W+72	E57		
КАН.58	US-58, W+73	E58		
КАН.59	US-59, W+74	E59		
КАН.60	US-60, W+75	E60		
КАН.61	US-61, W+76	E61		
КАН.62	US-62, W+77	E62		
КАН.63	US-63, W+78	E63		
КАН.64	US-64, W+79	E64		
КАН.65	US-65, W+80	E65		
КАН.66	US-66, W+81	E66		
КАН.67	US-67, W+82	E67		
КАН.68	US-68, W+83	E68		
КАН.69	US-69, W+84	E69		

КАБ.	Канал			
	US	CCIR	OIRT	AUSTRALIA
КАБ.01		S-1		AU-5
КАБ.02		S-2		
КАБ.03		S-3		
КАБ.04		S-4		
КАБ.05		S-5		
КАБ.06		S-6		AU-5A
КАБ.07		S-7		
КАБ.08		S-8		
КАБ.09		S-9		
КАБ.10		S-10		
КАБ.11		S-11		
КАБ.12		S-12		
КАБ.13		S-13		
КАБ.14	A	S-14		
КАБ.15	B	S-15		
КАБ.16	C	S-16		
КАБ.17	D	S-17		
КАБ.18	E	S-18		
КАБ.19	F	S-19		
КАБ.20	G	S-20		
КАБ.21	H	S-21		
КАБ.22	I	S-22		
КАБ.23	J	S-23		
КАБ.24	K	S-24		
КАБ.25	Л	S-25		
КАБ.26	M	S-26		
КАБ.27	N	S-27		
КАБ.28	O	S-28		
КАБ.29	P	S-29		
КАБ.30	Q	S-30		
КАБ.31	П	S-31		
КАБ.32	S	S-32		
КАБ.33	T	S-33		
КАБ.34	U	S-34		
КАБ.35	V	S-35		
КАБ.36	W	S-36		
КАБ.37	W+1	S-37		
КАБ.38	W+2	S-38		
КАБ.39	W+3	S-39		
КАБ.40	W+4	S-40		
КАБ.41	W+5	S-41		
КАБ.42	W+6			
КАБ.43	W+7			
КАБ.44	W+8			
КАБ.45	W+9			
КАБ.46	W+10			
КАБ.47	W+11			
КАБ.48	W+12			
КАБ.49	W+13			
КАБ.50	W+14			
КАБ.51	W+15			
КАБ.52	W+16			
КАБ.53	W+17			
КАБ.54	W+18			
КАБ.55	W+19			
КАБ.56	W+20			
КАБ.57	W+21			
КАБ.58	W+22			
КАБ.59	W+23			
КАБ.60	W+24			
КАБ.61	W+25			
КАБ.62	W+26			
КАБ.63	W+27			
КАБ.64	W+28			
КАБ.75		X		
КАБ.76		Y	R3	
КАБ.77		Z	R4	AU-3
КАБ.78		Z+1	R5	
КАБ.79		Z+2		AU-4
КАБ.95	A-5			
КАБ.96	A-4			
КАБ.97	A-3			
КАБ.98	A-2			
КАБ.99	A-1			

Обнаружение и устранение неисправностей

В случае возникновения неисправностей в работе телевизора, прежде чем вызвать специалиста по ремонту, внимательно ознакомьтесь с содержанием раздела “Обнаружение и устранение неисправностей”. Возможно Вам удастся устранить неисправность самостоятельно. Может оказаться, что проблема, на первый взгляд связанная с неисправностью телевизора, на самом деле вызвана отсоединением вилки соединительного шнура от сети питания или неполадками антенны.

Внимание!

- В настоящем руководстве по обнаружению и устранению неисправностей излагаются проблемы, причины возникновения которых установить достаточно сложно. Если проблема возникает при выполнении операций с определенной функцией, внимательно прочитайте раздел, в котором излагается порядок использования данной функции, а не раздел по устранению неисправностей.
- Если после выполнения рекомендаций по обнаружению и устранению неисправностей или инструкций по использованию функций телевизора Вам не удалось устранить неисправность, отсоедините вилку шнура питания от розетки электрической сети и обратитесь за помощью специалиста по ремонту. Не пытайтесь устранить неисправность самостоятельно и не снимайте заднюю крышку телевизора.

■ Если Вы не можете включить телевизор

- Вставлен ли штекер сетевого шнура телевизора в розетку сети переменного тока?
- Обязательно переведите переключатель VCR/TV/DVD в положение TV. Вы не сможете включить телевизор, если переключатель VCR/TV/DVD находится в положении VCR или DVD.

■ Если Вы не можете выключить телевизор

- Обязательно переведите переключатель VCR/TV/DVD в положение TV. Вы не сможете выключить телевизор, если переключатель VCR/TV/DVD находится в положении VCR или DVD.

■ Отсутствует изображение/звук

- Возможно, Вы выбрали ТВ канал с очень плохим качеством приема? В этом случае включается режим ГОЛУБОЙ ФОН, экран становится голубым, и звук выключается. Если, несмотря на это, Вы все-таки желаете смотреть данный ТВ канал, попробуйте выбрать вариант ВЫКЛ. режима ГОЛУБОЙ ФОН в соответствии с инструкциями, приведенными в разделе “ГОЛУБОЙ ФОН” на странице 23.
- Установлена ли функция ГРОМКОГОВОР на ВЫКЛ.? В соответствии с описанием “ГРОМКОГОВОР” на странице 21 подтвердите настройку функции ГРОМКОГОВОР для попытки устранить проблему.
- При неправильном выборе варианта функции СИСТЕМА звук может отключаться. Попробуйте изменить вариант установки функции СИСТЕМА с помощью функции РУЧНАЯ в соответствии с инструкциями раздела “ИЗМЕНИТЬ/РУЧНАЯ” на странице 25.

■ Низкое качество изображения

- Если изображение полностью искажено видеопомехами (эффект “снега”), это может быть вызвано нарушением работы антенны или антенного кабеля. Для устранения неисправности проверьте следующее:
 - Правильно ли подсоединена антенна к телевизору?
 - Не поврежден ли антенный кабель?
 - Установлена ли антенна в требуемом направлении?
 - Возможно, неисправна сама антенна?
- На экране возможно появление полос или искажений при приеме телевизором или антенной внешних помех, создаваемых другими устройствами. Уберите от телевизора усилители, компьютеры или фены для сушки волос, которые могут создавать такие помехи, или измените место установки телевизора. При приеме антенной помех, создаваемых радиомачтой или высоковольтной линией, обратитесь за рекомендацией к местному агенту по продаже.

- В случае приема телевизором помех, создаваемых отражением сигнала от поверхности гор или зданий, на экране может появляться двойное (многоконтурное) изображение. Попробуйте изменить направление антенны или установить антенну с более высоким коэффициентом направленного действия.
- Правильно ли выбран вариант СИСТ ЦВЕТНОСТИ для ТВ каналов? Для устранения неисправности следуйте инструкциям раздела “СИСТ ЦВЕТНОСТИ” на странице 20.
- Правильно ли выполнена регулировка параметров ЦВЕТ или ЯРКОСТЬ? Попробуйте отрегулировать параметры в соответствии с инструкциями раздела “Регулировка изображения” на странице 18.
- Видеозапись страниц телетекста не рекомендуется, так как такая запись может быть выполнена неправильно.
- При просмотре изображения, выводимого с использованием имеющегося на рынке программного обеспечения, или видеofilмов на видеокассетах с некачественной записью, возможно появление искажений в верхней части изображения. Это связано с качеством видеосигнала, а не неисправностью аппаратуры.

■ Низкое качество звука

- Правильно ли выполнена регулировка параметров НИЗКИЕ или ВЫСОКИЕ? Если нет, попробуйте отрегулировать параметры в соответствии с инструкциями раздела “Регулировка звука” на странице 21.
- При низком качестве приема ТВ канала, стереофоническое звучание и двуязычная фонограмма могут быть неразборчивыми. В этом случае измените вариант звукового сопровождения на монофоническое звучание в соответствии с инструкциями раздела “СТЕРЕО / I • II” на странице 21.

■ Телевизор не реагирует на команды управления

- Проверьте состояние батареек в пульте дистанционного управления. Попробуйте устранить проблему, установив новые батарейки в соответствии с инструкциями раздела “Установка батареек в пульт дистанционного управления” на странице 5.
- Возможно, Вы пытаетесь пользоваться пультом дистанционного управления сбоку или с задней стороны телевизора, или на расстоянии свыше семи метров от телевизора? Пульт дистанционного управления следует направлять на переднюю панель телевизора с расстояния не более семи метров.

- При просмотре страниц телетекста Вы не можете управлять различными меню. Нажмите кнопку **TV** для переключения на обычный режим ТВ, и попробуйте выполнить требуемые операции с меню в этом режиме.
- Если телевизор неожиданно перестанет отвечать на нажатие кнопок, выньте шнур питания телевизора из розетки электропитания. Подключите их к розетке электропитания снова для включения телевизора. Если при этом нормальная работа телевизора восстанавливается, это не является неисправностью.

■ Прочие замечания

- При срабатывании функции SLEEP-ТАЙМЕР телевизор автоматически отключается. При внезапном выключении телевизора попробуйте вновь включить телевизор нажатием кнопки \odot/I (готовность к работе). Если при этом нормальная работа телевизора восстанавливается, это не является неисправностью.
- При приеме сигнала WSS с транслируемым сигналом вещания или сигналом с внешнего устройства, а также при приеме телевизором сигнала управления с внешнего устройства, происходит автоматическое изменение режима ZOOM. Если Вы желаете восстановить предыдущий режим ZOOM, выберите требуемый режим ZOOM еще раз с помощью кнопки **ZOOM**.
- После выполнения операции управления, например, переключения каналов, изображение появляется на экране с небольшой задержкой. Это не является неисправностью. Такая задержка необходима для стабилизации изображения перед его выводом на экран.
- Легкое потрескивание может раздаваться в телевизоре в связи с резким изменением температуры. Это не является неисправностью, если оно не приводит к искажению изображения или звука. Если потрескивание раздается довольно часто при просмотре телевизора, оно может быть вызвано другими причинами. В целях предосторожности обратитесь к специалисту по обслуживанию с просьбой проверить исправность телевизора.
- В режиме показа двух изображений, второстепенное изображение может исчезнуть, если включить внешнее устройство. Если это произойдет, нажмите кнопку \square для повторного отображения второстепенного изображения.
- Уровень громкости головных телефонов регулируется с помощью меню "ГОЛ ТЕЛЕФОН". Его нельзя отрегулировать с помощью кнопок \triangle (громкость) $-/+$.
- Если TV ГРОМКОГОВОР в меню "ГОЛ ТЕЛЕФОН" установлен на ВКЛ., даже если подключить головные телефоны, звук будет подаваться через громкоговоритель ТВ. Если Вы не хотите прослушивать звук через громкоговоритель ТВ, установите данный параметр на ВЫКЛ..
- Верхняя часть телевизора и экрана может нагреться при эксплуатации, но это не влияет на технические характеристики телевизора. Следите за тем, чтобы вентиляционные отверстия были открытыми.
- Если изображение нестабильно, экран на секунду может стать белым. Это происходит по причине отсутствия сигнала, приводящего в движение жидкий кристалл. Это не является неисправностью.

- Если неподвижное изображение отображается в течение продолжительного времени, на экране на некоторое время после отключения питания или при появлении другого изображения может остаться слабое остаточное изображение. Это не является неисправностью, и изображение, в конце концов, исчезнет.

Технические характеристики

Характеристика	Модель	LT-Z32S2	LT-Z26S2
Системы вещания		B, G, I, D, K, K1, M	
Системы цветности		PAL, SECAM, NTSC 3.58/4.43 МГц	
Каналы и частоты		Низкий диапазон VHF (VL) = от 46,25 до 168,25 МГц Высокий диапазон VHF (VH) = от 175,25 до 463,25 МГц Диапазон UHF (U) = от 471,25 до 855,25 МГц • Принимает кабельные каналы в полудиапазоне (от X до Z+2, от S1 до S10), супердиапазоне (от S11 до S20) и гипердиапазоне (от S21 до S41).	
Системы мультимплексования звукового сигнала		Система A2 (B/G, D/K), NICAM (B/G, I, D/K)	
Системы Телетекста		FLOF (Fastext), TOP, WST (Всемирная стандартная система)	
Языки отображения телетекста		См. таблицу в разделе "Изменение параметра ЯЗЫК ТЕЛТЕКСТА" на странице 28.	
Источник электропитания		от 110 до 240 В перем. тока, 50/60 Гц	
Потребляемая мощность		177 Вт, Готовность к работе: 2,3 Вт	148 Вт, Готовность к работе: 2,8 Вт
Размер экрана		Полезная площадь 80,2 см (по диагонали)	Полезная площадь 66 см (по диагонали)
Разрешение экрана		1280 × 768 (W-XGA)	
Выходная мощность звука		Номинальная выходная мощность: 10 Вт + 10 Вт	
Громкоговорители		6,6 см, круглого типа × 2	
Разъем VIDEO-1		Разъемы RCA × 3, разъем S-ВИДЕО × 1 • Для видеовхода, входа S-ВИДЕО (Y/C) и аудиовходов Л/ПР..	
Разъем VIDEO-2		Разъемы RCA × 3, разъем S-ВИДЕО × 1 • Для видеовхода, входа S-ВИДЕО (Y/C) и аудиовходов Л/ПР..	
Разъем VIDEO-3		Разъемы RCA × 3 • Видеовход и аудиовходы Л/ПР..	
Разъем VIDEO-4		Разъемы RCA × 5 • Для ввода компонентных видеосигналов (Pr, Pb, Y) сигналов (625р, 525р, 1125i) и сигналов аудио Л/ПР.. • Сигналы 525р и 625р являются сигналами с прогрессивной разверткой. Такие сигналы могут воспроизводить некоторые проигрыватели DVD. • 1125i является одним из новых сигналов высокой четкости.	
Разъем OUT		Разъемы RCA × 3, разъем S-ВИДЕО × 1 • Видеовыход, выход S-ВИДЕО (Y/C) и аудиовыходы Л/ПР..	
Гнездо для головных телефонов		Миништекер стереофонического сигнала (диам. 3,5 мм)	
Габариты (Ш × В × Г)		833 мм × 638 мм × 260 мм 833 мм × 569 мм × 97 мм (только ТВ)	703 мм × 560 мм × 260 мм 703 мм × 491 мм × 94 мм (только ТВ)
Вес		22 кг 19,2 кг (только ТВ)	19,0 кг 18,3 кг (только ТВ)
Принадлежности		Пульт дистанционного управления × 1 (RM-C1808) Сухие батарейки AA/R6 × 2	

Конструкция и технические характеристики могут быть изменены без особого уведомления.

Изображение на экране, измененное с помощью функции ZOOM данного телевизионного приемника, не может использоваться для показа в коммерческих или демонстрационных целях в общественных местах (напр., в кафе, гостиницах и пр.) без разрешения владельца авторского права на оригинал изображения, так как это является нарушением авторских прав.

