



# JVC

БЪЛГАРСКИ  
РУССКИЙ  
ROMANIAN

InteriArt

## LT-20E50SU

ТЕЛЕВИЗИЯ С ТЕЧНОКРИСТАЛЕН  
ИНДИКАТОРЕН ПАНЕЛ

РЪКОВОДСТВО ЗА РАБОТА

ТЕЛЕВИЗОР С ЭКРАНОМ НА ЖИДКИХ  
КРИСТАЛЛАХ

ИНСТРУКЦИЯ ПО ЭКСПЛУАТАЦИИ

TV CU PANOU LCD

INSTRUCȚIUNI

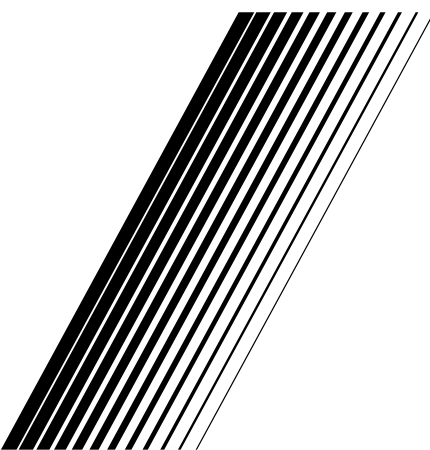

В соответствии с Законом Российской Федерации "О защите прав потребителей" срок службы (годности) данного товара "по истечении которого он может представлять опасность для жизни, здоровья потребителя, причинять вред его имуществу или окружающей среде" составляет семь (7) лет со дня производства. Этот срок является временем в течение которого потребитель данного товара может безопасно им пользоваться при условии соблюдения руководства по эксплуатации данного товара, проводя необходимое обслуживание, включающее замену расходных материалов и/или соответствующее ремонтное обеспечение в специализированном сервисном центре JVC.

Дополнительные косметические материалы к данному товару, поставляемые вместе с ним, могут храниться в течение двух (2) лет со дня его производства. Срок службы (годности), кроме срока хранения дополнительных косметических материалов, упомянутых в предыдущих двух пунктах, не затрагивает никаких других прав потребителя, в частности гарантийного свидетельства JVC, которое он может получить в соответствии с законом о правах потребителя или других законов, связанных с ним.

## Содержание

В целях Вашей безопасности .....	34
Важная информация .....	37
Кнопки пульта дистанционного управления .....	38
Кнопки панели управления .....	39
Использование подставки .....	40
Снятие подставки .....	40
Крепление телевизора на стене .....	41
Подготовка к работе .....	42
Перед включением телевизора .....	42
Включение/выключение телевизора .....	43
Первоначальная установка параметров .....	44
Эксплуатация телевизора .....	45
Система меню .....	46
Прочие функции .....	53
Режим РС .....	55
Телетекст .....	58
Подключение периферийного оборудования .....	60
Подключение периферийного оборудования .....	62
Антенные соединения .....	63
Подключение периферийного оборудования .....	63
Режимы Типового Изображения Входа РС (ПК) .....	64
Советы .....	65
Технические характеристики .....	66

## В целях Вашей безопасности

Данное оборудование спроектировано и изготовлено в соответствии с международными стандартами по безопасности, однако, как и при работе с любым электрическим оборудованием, следует проявлять осторожность, если Вы хотите добиться наилучших результатов и обеспечить безопасность. Поэтому внимательно прочтите нижеприведенные пункты для обеспечения собственной безопасности. Они являются общими, и предназначены для любых потребительских электротоваров, а некоторые пункты могут относиться к изделию, которое Вы только что приобрели.

### Некоторые советы о том, что нужно выполнять, и чего делать не следует

#### Циркуляция воздуха...

Обеспечьте зазор, по меньшей мере, в 10 см вокруг телевизора для обеспечения достаточной вентиляции. Это предотвратит перегрев телевизора и, как следствие, его возможное повреждение. Также следует избегать мест с большим количеством пыли.

#### Повреждение от перегрева...

Воздействие прямого солнечного света или близкое расположение электронагревателя может привести к повреждению телевизора. Избегайте установки телевизора в местах, подверженных воздействию чрезвычайно высокой температуры или влажности, а также в местах, температура в которых может опуститься ниже 5°C (41°F).

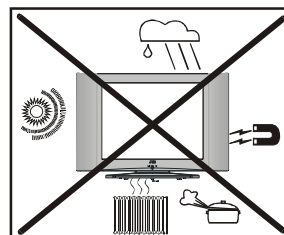

#### Сеть электропитания...

Данное оборудование питается от сети **100-240 В перем. тока, 50/60 Гц**. Никогда не подключайте источник постоянного тока

или любой другой источник электропитания. **СЛЕДИТЕ** за тем, чтобы телевизор не устанавливался на проводе питания. **НЕ** отрезайте вилку питания оборудования, в нее входит специальный фильтр радиопомех, удаление которого снизит эксплуатационные характеристики.

### **Условия с жарким / умеренным климатом**

Данное изделие пригодно для эксплуатации в условиях жаркого и умеренного климата.

**ПРИ ВОЗНИКНОВЕНИИ СОМНЕНИЙ ПРОКОНСУЛЬТИРУЙТЕСЬ С КВАЛИФИЦИРОВАННЫМ ЭЛЕКТРИКОМ.**

### **Что нужно выполнять...**

**ПРОЧИТЕ** данное руководство по эксплуатации перед использованием данного оборудования.

**УБЕДИТЕСЬ** в правильности всех электрических соединений (включая вилку питания, удлинители и взаимные соединения между частями оборудования) в соответствии с инструкциями изготовителя.

Отключайте изделие и вынимайте вилку питания из розетки перед осуществлением подключений или изменений в подключении.

**ПРОКОНСУЛЬТИРУЙТЕСЬ** со своим дилером, если у Вас возникнут сомнения по поводу установки, эксплуатации или безопасности Вашего оборудования.

**СОБЛЮДАЙТЕ** осторожность при работе со стеклянными панелями или дверцами оборудования.

Чего делать не следует...

**НЕ СНИМАЙТЕ** закрепленные крышки, так как это может привести к открытию деталей, находящихся под высоким напряжением.

**НЕ ЗАКРЫВАЙТЕ** вентиляционные отверстия оборудования газетами, скатертями, шторами и т.д. Перегрев приведет к неисправности и сокращению срока службы оборудования.

**СЛЕДИТЕ** за тем, чтобы электрооборудование не подвергалось воздействию капель или брызг, и не ставьте на него предметы с жидкостью, например, вазы.

**НЕ СТАВЬТЕ** горячие предметы или источники открытого огня, например, зажженные свечи или ночники, на оборудование или около него. Высокие температуры могут расплавить пластмассу и привести к пожару.

**НЕ ПОЛЬЗУЙТЕСЬ** самодельными стойками и НИКОГДА не закрепляйте ножки деревянными винтами. Для обеспечения полной безопасности, всегда закрепляйте телевизор на стойке и с использованием ножек, утвержденных изготовителем, согласно инструкциям.

**НЕ ПРОСЛУШИВАЙТЕ** звуковое сопровождение в наушниках при высокой громкости, так как это может привести к необратимому повреждению органов слуха.

**НЕ ОСТАВЛЯЙТЕ** оборудование включенным без присмотра, если нет прямого указания на то, что изделие предназначено для работы без присмотра или имеет режим готовности. Отключайте оборудование и обязательно ознакомьте членов семьи с данной процедурой. Для людей со слабым здоровьем или инвалидов, возможно, потребуются особые меры.

**ПРЕКРАТИТЕ** пользоваться оборудованием, если у Вас имеются сомнения по поводу нормальной работы или какого-либо повреждения – отключите изделие, выньте вилку питания из розетки и проконсультируйтесь со своим дилером.

**НЕ ВЫБРАСЫВАЙТЕ** разряженные элементы питания в мусор, выбрасывайте их в корзину для утилизации, чтобы снизить вредное воздействие на окружающую среду.

**САМОЕ ГЛАВНОЕ – НИКОГДА не позволяйте никому, особенно детям, вставлять какие-либо предметы в отверстия, пазы или другие щели в корпусе – это может привести к смертельному поражению электрическим током.**

НИКОГДА не вмешивайтесь в работу электрооборудования – лучше быть в безопасности, чем жалеть об этом.

**Для полного отключения телевизора, отключите розетку электропитания и выньте вилку питания.**

## Меры предосторожности при работе с адаптером питания

- Соблюдайте осторожность! Может нагреваться.
- Только для использования внутри помещения в сухом месте.
- Риск поражения электрическим током.
- Опасность поражения током, не вскрывать.
- Держите все адаптеры питания подальше от источников тепла.
- Всегда используйте адаптер(ы) питания в хорошо проветриваемом месте.

**\*\* Флуоресцентная лампа с холодным катодом в ЖК ПАНЕЛИ содержит небольшое количество ртути, пожалуйста, соблюдайте местные положения или постановления по утилизации.**

**“ЖК панель является высокотехнологичным изделием, содержащим около миллиона тонкопленочных транзисторов,**

**обеспечивающих изображение с высокой детализацией. Время от времени на экране могут появляться несколько неактивных пикселей в виде фиксированной точки синего, зеленого или красного цвета. Пожалуйста, обратите внимание на то, что это не влияет на технические характеристики Вашего изделия.”** Пожалуйста, обратите внимание на то, что некоторые световые пистолеты, используемые с игровыми приставками, могут не работать с данным изделием.

### Предостережение:

Данное изделие является продуктом Класса А. При использовании в домашних условиях данное изделие может представлять собой источник радиопомех; в данном случае пользователь должен предпринять кватные меры.

**ПРЕДОСТЕРЕЖЕНИЕ:** В ЦЕЛЯХ ПРЕДУПРЕЖДЕНИЯ ПОЖАРА И ПОРАЖЕНИЯ ЭЛЕКТРИЧЕСКИМ ТОКОМ НЕ ПОДВЕРГАЙТЕ ДАННОЕ УСТРОЙСТВО ВОЗДЕЙСТВИЮ ДОЖДЯ ИЛИ ВЛАГИ.

### **ПРЕДОСТЕРЕЖЕНИЕ**

- Следите за тем, чтобы не защемить пальцы под телевизором, это может привести к травмам. Держите телевизор снизу и посередине, не наклоняйте его вверх или вниз.
- Телевизор может упасть и причинить травмы. Держитесь за нижнюю часть стойки и наклоняйте телевизор вверх и вниз.
- Не позволяйте детям висеть на телевизоре, ставить колени на телевизор или облокачиваться о него. Это может привести к падению телевизора и получению травм.

### **ПРЕДУПРЕЖДЕНИЕ**

- Во избежание поражения электрическим током или повреждения телевизора, сначала плотно вставьте небольшой конец шнура питания в адаптер переменного тока, чтобы шнур не болтался, а затем воткните большой конец шнура питания в розетку электропитания переменного тока.

### **ПРЕДУПРЕЖДЕНИЕ:**

- *Экран телевизора можно повредить, если переносить телевизор так, как показано на рисунке ниже.*

*Телевизор всегда должны переносить два человека.*

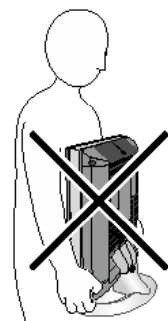
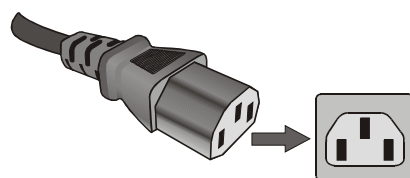
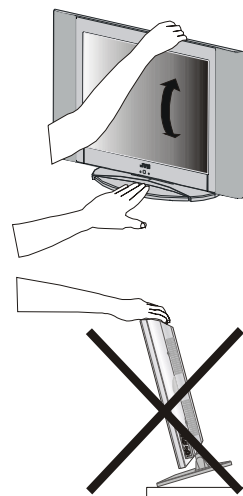

### Пожалуйста, обратите внимание

#### ПОЛОЖЕНИЕ ОБ ИСКЛЮЧЕНИИ

Корпорация JVC ни при каких обстоятельствах не будет нести ответственность за ущерб и/или повреждение изделия, возникшие по причине:

- пожара;
- землетрясения;
- непреднамеренного повреждения;
- преднамеренной ненадлежащей эксплуатации изделия;
- эксплуатации изделия в ненадлежащих условиях;
- ущерб и/или повреждение изделия, когда оно принадлежит третьей стороне;
- любое повреждение или ущерб, возникшие в результате несоблюдения владельцем и/или небрежного выполнения инструкций, приведенным в данном руководстве пользователя;
- любой ущерб или повреждение, возникшие непосредственно в результате ненадлежащей эксплуатации или неисправности данного изделия, используемого одновременно со смежным оборудованием;

Более того, ни при каких обстоятельствах JVC не будет нести ответственность за косвенный ущерб и/или повреждения, включающие, но не ограничивающиеся, потерю прибыли, приостановку бизнеса, потерю записанных данных, возникшую либо при обычной, либо при ненадлежащей эксплуатации изделия.

#### **ПРЕДОСТЕРЕЖЕНИЕ! НИКОГДА НЕ ОСТАВЛЯЙТЕ СТАТИЧНОЕ ИЗОБРАЖЕНИЕ НА ЭКРАНЕ**

Если оставить статичное изображение, создаваемое ТЕЛТЕКСТОМ, ИДЕНТИФИКАЦИОННЫМИ ЛОГОТИПАМИ КАНАЛОВ, КОМПЬЮТЕРНЫМИ ДИСПЛЕЯМИ, ВИДЕОИГРАМИ, ЭКРАННЫМИ МЕНЮ и т.д. в течение продолжительного периода времени на экране телевизора, на нем могут появиться постоянные вкрапления.

Если Вы используете телевизор для отображения полностью неподвижных изображений, или подвижных изображений с постоянно наложенными неподвижными изображениями, такими, как логотипы вещательной сети, рекомендуется всегда уменьшать И яркость, И контрастность.

#### **Уход и утилизация**

##### **Очистка экрана и корпуса...**

Отключите питание, очистите экран и корпус мягкой сухой тканью. Мы не рекомендуем использовать какие-либо собственные полировальные материалы или растворители при очистке экрана или корпуса, так как они могут привести к повреждениям.

##### **Утилизация...**

При достижении телевизором окончания срока службы, пожалуйста, утилизируйте его в соответствии с постановлениями местного правительства или в центре утилизации.

## Кнопки пульта дистанционного управления

- ① = Кнопка (Stand By) (Готовность)
- ② Переключатель ТВ / ВКМ / DVD
- ③ Цифровые кнопки
- ④ Кнопка **AV** (TV, EXT-1, EXT-2, EXT-2 S, EXT-3, EXT-4, EXT-4 S или PC)
- ⑤ **СИНЯЯ** Кнопка / **PICTURE** (Режим)
- ⑥ **ЖЕЛТАЯ** / Кнопка таймера автоотключения
- ⑦ Кнопка **МЕНЮ**
- ⑧ = Кнопка Курсор вверх
- ⑨ Кнопка ОК
- ⑩ = Кнопка Курсор вправо
- ⑪ Кнопка Back (**НАЗАД**)
- ⑫ = Кнопки Громкость + / -
- ⑬ Кнопки управления телетекстом / ВКМ / DVD
- ⑭ Кнопки управления ПК
- ⑮ Кнопки P  $\wedge$  /  $\vee$
- ⑯ = Кнопка Курсор вниз
- ⑰ = Кнопка Телетекст
- ⑱ = Кнопка Курсор влево
- ⑲ I/II = Кнопка Стерео / Два языка
- ⑳ **ЗЕЛЕНАЯ** / Кнопка Гиперзвук Вкл/Выкл
- ㉑ **КРАСНАЯ** / Кнопка режима **ZOOM** (**МАСШТАБИРОВАНИЕ**)
- ㉒ = Кнопка Информация / Вход T-V Link Меню Программа
- ㉓ = Кнопка выключения звука

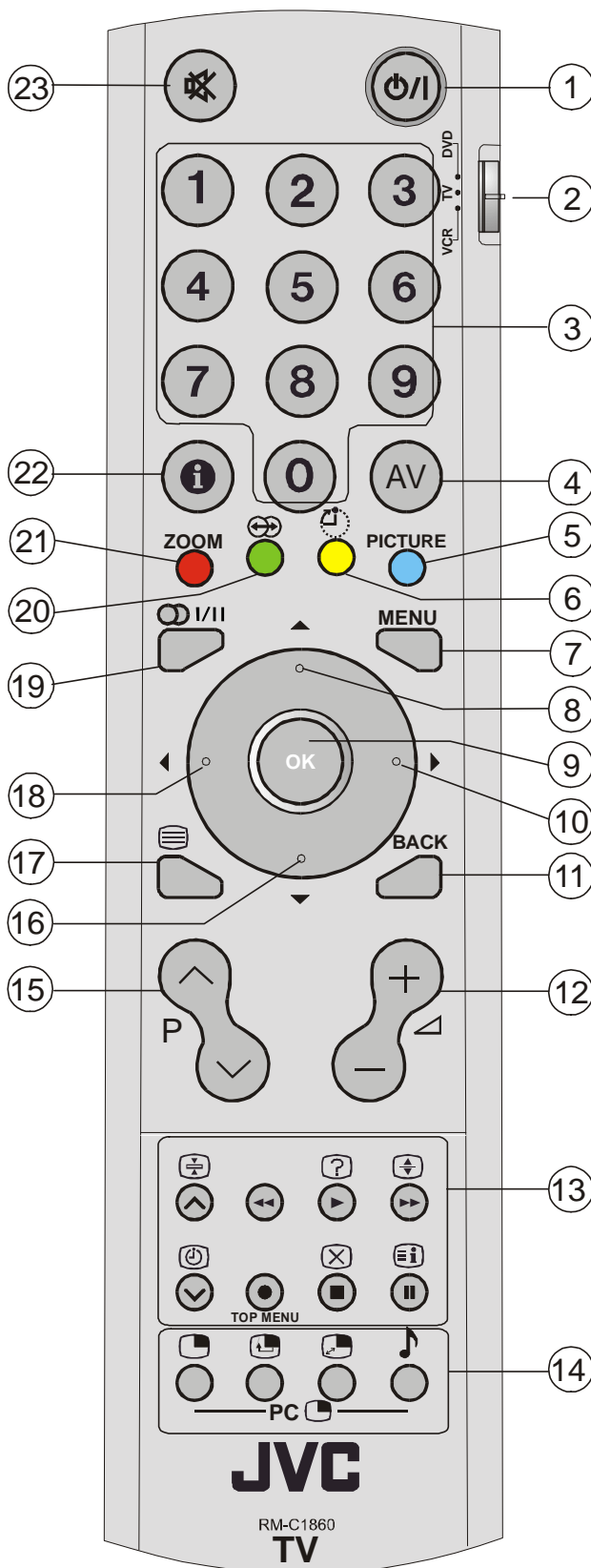

## Кнопки панели управления

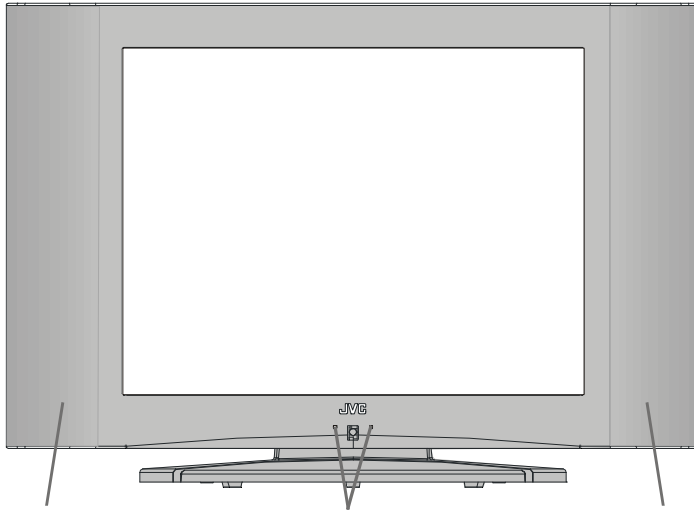

ГРОМКОГОВОРИТЕЛЬ    ИНДИКАТОР ПИТАНИЯ    ГРОМКОГОВОРИТЕЛЬ

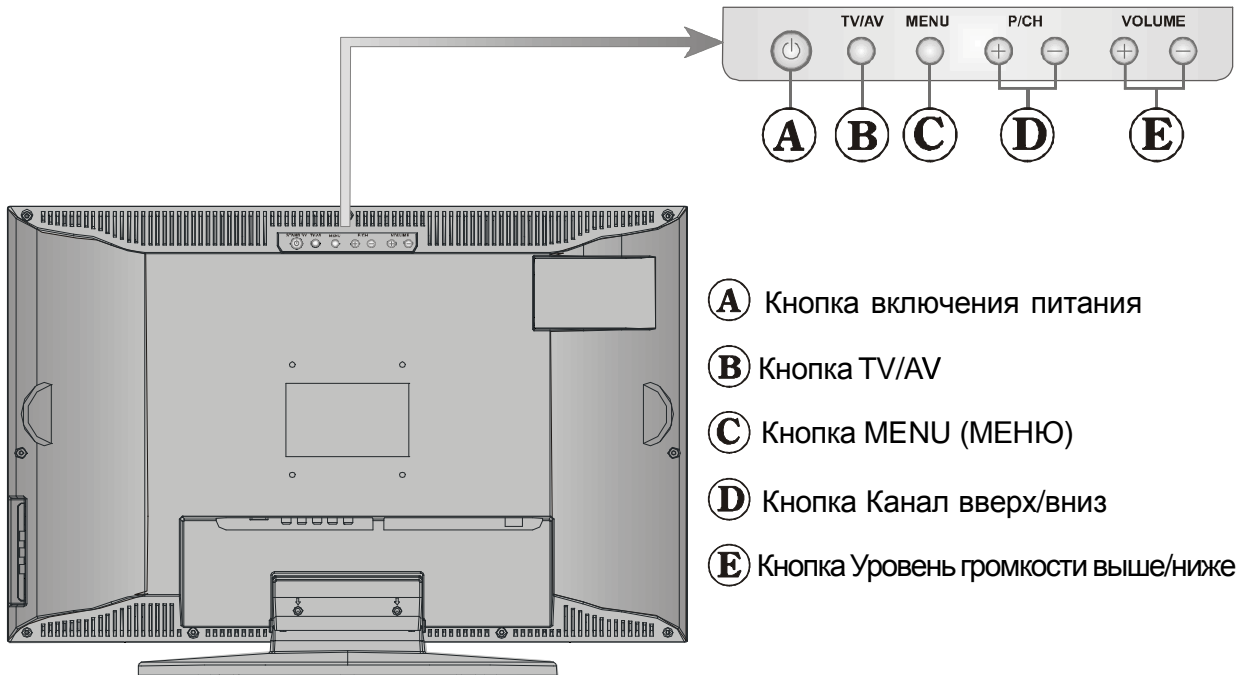

## Использование подставки

В комплект данного телевизора входит уже прикрепленная к нему настольная подставка.

Эту подставку можно использовать для регулировки направления экрана телевизора.

### Наклон телевизора вверх и вниз:

Держась одной рукой за нижний уровень подставки во избежание защемления, другой рукой возьмитесь за середину верхней части телевизора и медленно наклоняйте телевизор вверх и вниз.

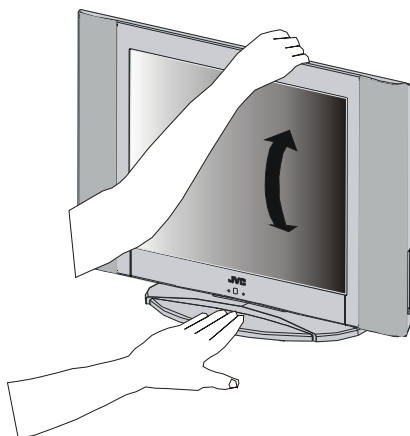

## Снятие подставки

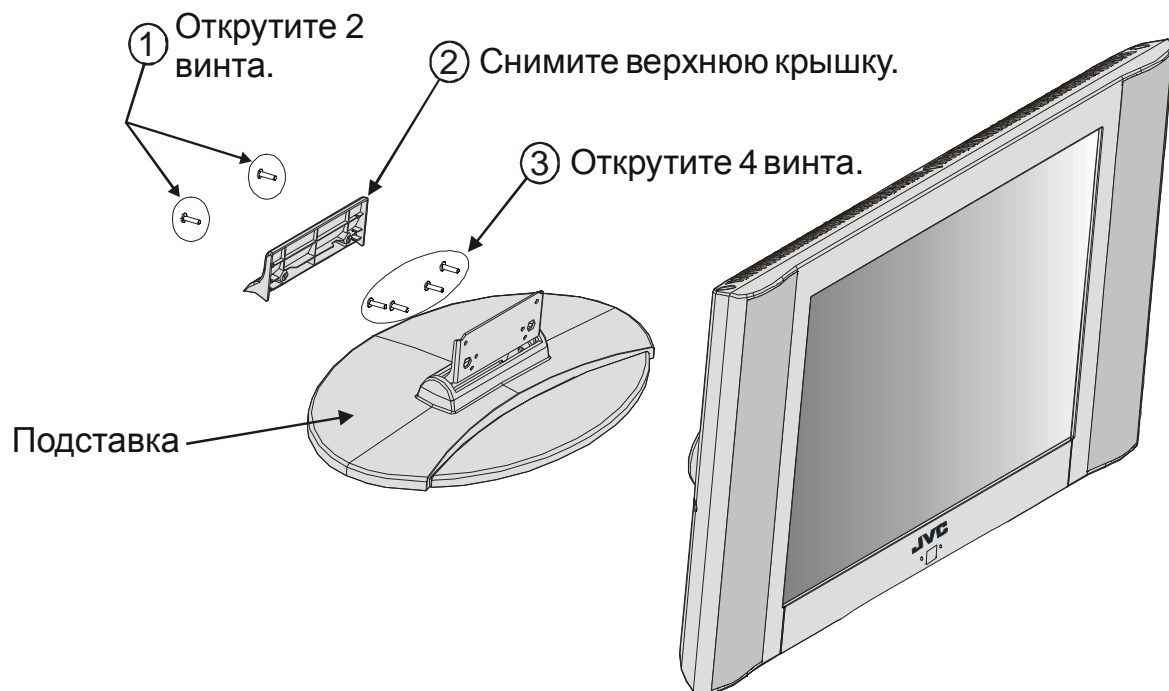

## Крепление телевизора на стене

### ПРЕДОСТЕРЕЖЕНИЕ

- Если Вы устанавливаете телевизор на стене, используйте только устройство для настенного крепления производства JVC (дополнительная принадлежность), предназначенное для данного телевизора.
- Обязательно проследите, чтобы телевизор прикрепил к стене квалифицированный установщик.

Устанавливайте телевизор вдали от прямых солнечных лучей и сильных источников света; для просмотра рекомендуется мягкое отраженное освещение. Устанавливайте на твердую платформу, поверхность установки должна быть плоской и устойчивой, после этого необходимо осуществить крепление к стене с помощью жесткой связки с использованием крючка на задней панели телевизора; это предотвратит его падение. Используйте шторы или завесы для предотвращения падения прямых солнечных лучей на экран.

Для данного телевизора выпускаются напольная и настольная подставка или угловой кронштейн, позволяющий осуществлять настенное крепление телевизора.

ЖК панели изготавливаются с использованием прецизионной технологии чрезвычайно высокого уровня, однако иногда на некоторых частях экрана могут отсутствовать элементы изображения или же на них могут появляться небольшие пятна. Это не является признаком неисправности.

Убедитесь, что телевизор расположен в месте, в котором на него не могут воздействовать другие предметы, так как давление приведет к поломке или повреждению экрана.

- прилагается 100-мм крепление, отвечающее требованиям VESA.

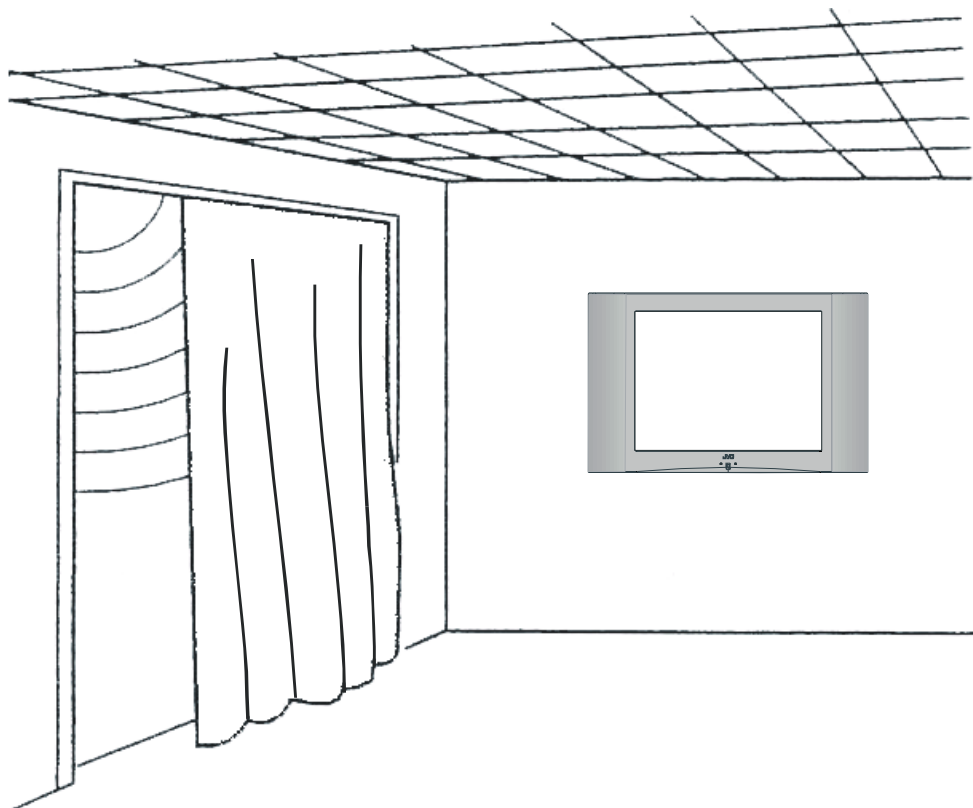

## Подготовка к работе

Установите дисплей на твердой горизонтальной поверхности, например, на рабочем или письменном столе.

Оставьте минимум 10 см вокруг телевизора для обеспечения вентиляции. Для предотвращения поломок и опасных ситуаций не ставьте никакие предметы на телевизор.

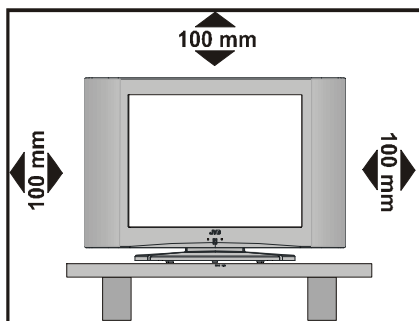

## Функции

- Это цветной телевизор и монитор ПК с дистанционным управлением.
- Можно предварительно настроить 100 программ на диапазонах VHF, UHF или кабельных каналах.
- Имеется возможность настройки кабельных каналов.
- Управление телевизором простое, с помощью системы меню.
- Телевизор имеет 2 гнезда для евроразъемов для подключения внешних устройств (таких, как видеооборудование, видеоигры, аудиосистема и т.д.)
- Имеется 15-штырьковый мини-разъем D-Sub для подключения компьютера и использования телевизора в качестве монитора ПК.
- Имеются дополнительные системы стереозвучания (German или German+Nicam).
- Многоязычное экранное меню.
- Телетекст (Fastext, 7 страниц).
- Имеется возможность подключения головных телефонов.
- A.P.S. (система автоматического программирования)
- Всем программам можно присваивать имена.
- Автоматическая настройка вперед или назад.

- Таймер автоотключения.
- Блокировка от детей
- Auto, 4:3, 16:9.
- Автоматическое выключение звука при отсутствии вещания.
- Если обнаружено отсутствие сигнала, после 5 минут телевизор автоматически переключается в режим готовности.
- Воспроизведение NTSC.
- Универсальный диапазон питания является стандартной функцией в данной модели.
- Изображение ТВ в ПК (если имеется вход ПК).
- PLL (поиск каналов)
- Вход ПК (поддерживает до 1024 x 768)

## Функции панели

- 20"-дюймовый TFT ЖК дисплей с высоким разрешением (800 x 600).
- Высокий коэффициент контрастности (типовой 500:1)
- Яркость: 500 cd/m<sup>2</sup>
- Быстрое время отклика < 16 мс.
- Широкий угол обзора (типовой) 160° (по горизонтали) и 120° (по вертикали).
- Глубина цвета 8 бит, отображение 16,7 млн. цветов.

## Перед включением телевизора

### Подключение питания

Используйте только адаптер, входящий в комплект данного изделия.

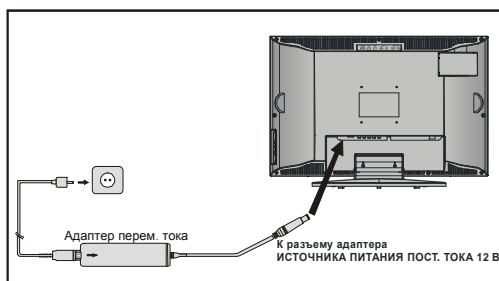

**ВНИМАНИЕ:** Данный телевизор предназначен для работы с **12 В пост. тока**. Для этого используется адаптер, который выдает напряжение в **12 В пост. тока**. Подключите данный адаптер к системе с питанием в **100-240 В перем. тока, 50/60 Гц**.

- После распаковки дайте телевизору прогреться до комнатной температуры перед подключением к сети электропитания.

## Подключение к входному гнезду RF

- Подключите антенну или разъем кабельного ТВ к входному разъему RF, расположенному на задней панели телевизора; также подключите вилку кабеля, выходящего из разъема "TV out", расположенного на устройствах (BKM, DVD и т.д.) к данному гнезду.

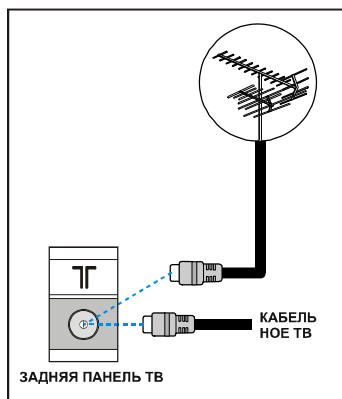

## Подключение других устройств

**ВНИМАНИЕ:** Выключите телевизор перед подключением внешних устройств.

Гнезда для внешних подключений находятся на задней панели телевизора. Для подключения других устройств через евrorазъем см. руководства соответствующих устройств.

## Вставка батареек в пульт дистанционного управления

- Снимите крышку батарейного отсека на задней панели пульта, слегка надавив вверх от указанной части.
- Вставьте две батарейки сухого типа AA/R6 или подобные батарейки внутрь.
- Вставьте на место крышку батарейного отсека.

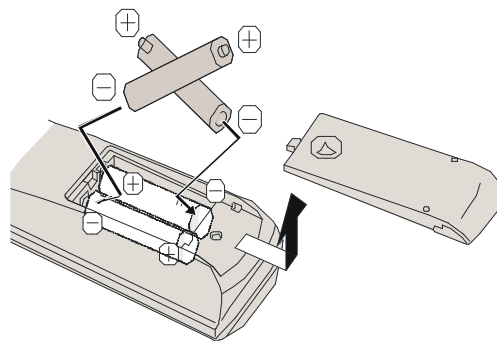

**ПРИМЕЧАНИЕ:** Вынимайте батарейки из пульта дистанционного управления, если он не будет использоваться в течение длительного времени. В противном случае в пульте может возникнуть неисправность по причине утечки кислоты из батареек.

Старые батарейки необходимо утилизировать в предназначенном месте. При снижении технических характеристик пульта дистанционного управления вставьте новые батарейки соответствующего типа. Не пользуйтесь разряженными, старыми батарейками и не используйте батарейки различных типов. Вынимайте разряженные батарейки для предотвращения утечки кислоты в батарейном отсеке.

## Включение/выключение телевизора

### Включение телевизора

Ваш телевизор включается в два этапа:

- 1- Подсоедините вилку шнура к системе. Нажмите кнопку включения питания в верхней части телевизора; телевизор переключится на последний канал (или режим EXT), на котором он был выключен, а индикатор питания станет зеленым.
- 2- Для включения телевизора из режима готовности, либо:

Нажмите кнопку "⏻/I" на пульте дистанционного управления

либо

Нажмите цифровую кнопку на пульте дистанционного управления, чтобы выбрать номер канала,

либо

Нажмите кнопки “P V” или “P ^” на пульте дистанционного управления, чтобы выбрать последний выключенный канал.

В любом из случаев, телевизор включится, а индикатор питания станет зеленым.

## Выключение телевизора

- Нажмите кнопку “O/I” на пульте дистанционного управления; телевизор переключится в режим готовности, а индикатор питания станет красным.

**ПРИМЕЧАНИЕ:** При первом включении телевизора, нажатие кнопки включения приводит к включению телевизора и появлению первого меню APS. См. **стр. 44** для информации о первоначальных параметрах. Для полного выключения телевизора, нажмите кнопку включения и выньте вилку питания.

## Первоначальная установка параметров

Вы можете управлять телевизором с помощью пульта дистанционного управления и кнопок на корпусе телевизора.

### Первый запуск A.P.S. (система авто-матического программирования)

Система APS осуществляет автоматический поиск и сортировку всех каналов и регистрирует их в памяти в соответствии с системами вещания программ в Вашем регионе.

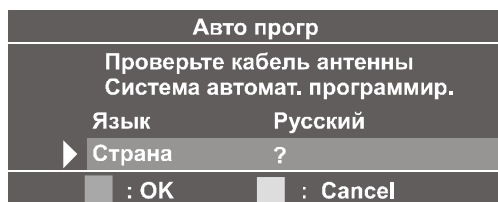

Для отмены APS перед началом работы нажмите СИНЮЮ кнопку.

Прежде всего, выберите пункт “Язык”, на котором будут отображаться меню телевизора. После изменения языка все пункты меню будут отображаться на выбранном языке. Нажав кнопку “▲” или

“▼”, перейдите к пункту “Страна” и выберите страну. Этот параметр влияет на процесс сортировки функции APS. Нажмите красную кнопку для запуска A.P.S.

После завершения APS, на экране появится список программ. В списке программ отображаются номера программ и имена, присвоенные программам.

Если Вы нажмете СИНЮЮ кнопку в любое время работы A.P.S., работа A.P.S. завершится.

Если Вы не примете расположения и / или имена программ, Вы сможете изменить их в меню Программирование. Подробнее о меню Программирование см. **стр. 51**.

Если у Вас нет T-V Link-совместимого ВКМ, нажмите СИНЮЮ кнопку для выхода из меню.

Если у Вас имеется T-V Link-совместимый ВКМ, подключенный к разъему EXT-2, нажмите кнопку “i” для отображения меню T-V Link. Затем выполните процедуру “Загрузка данных в ВКМ” в следующем разделе “T-V Link”.

## T-V Link

Если к разъему EXT-2 телевизора подключить T-V Link-совместимый ВКМ, это упростит настройку ВКМ и просмотр видео. В T-V LINK используются следующие функции:

### Для использования функций T-V Link

Под “T-V Link-совместимым ВКМ” понимается видеокассетный магнитофон JVC с логотипом T-V Link или ВКМ с одной из следующих логотипов. Подробные сведения приводятся в инструкции по эксплуатации видеомэгнитофона.

“Q-LINK” (торговая марка корпорации Panasonic)

“Data Logic” (торговая марка корпорации Metz)

“Easy Link” (торговая марка корпорации Phillips)

“Megalogic” (торговая марка корпорации Grundig)

“SMARTLINK” (торговая марка корпорации Sony)

## Загрузка данных в ВКМ:

ВКМ автоматически загрузит данные по зарегистрированным ТВ каналам с телевизора. Это значит, что Вам не нужно настраивать каналы программ на ВКМ вручную.

Меню “**T-V Link**” отобразится при нажатии кнопки “**i**” при отображении меню **Программирование**.

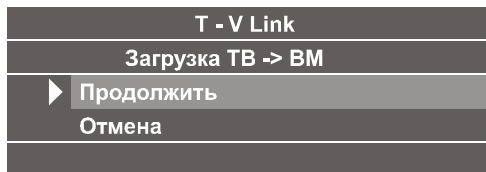

Нажмите кнопку “▶” или “**OK**” для начала загрузки данных в ВКМ. В меню появится “**Передача**”.

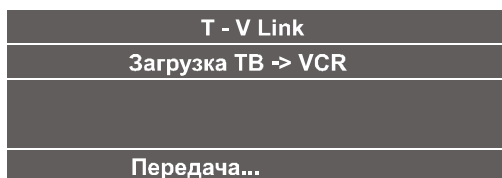

Если Вы хотите прервать загрузку, нажмите СИНЮЮ кнопку для выхода из меню.

Если на экране появится индикация “**Функции не имеется**”, загрузка данных была выполнена неправильно. Перед повторной загрузкой проверьте следующее:

- Питание ВКМ включено.
- ВКМ совместим с T-V Link.
- ВКМ подключен к разъему EXT-2.
- В кабеле SCART используются все контакты.

## Прямая запись:

Вы можете легко записывать на ВКМ изображение, просматриваемое на экране телевизора. Подробные сведения приводятся в инструкции по эксплуатации ВКМ. Используйте органы управления ВКМ, если Вы не сможете включить функцию прямой записи с помощью пульта дистанционного управления телевизором.

Если ВКМ не готов (например, не вставлена кассета), отображается “**Нет записи**”. В следующих ситуациях ВКМ остановит запись при отключении телевизора,

переключении ТВ канала или вводе или вызове меню на экран телевизора:

- При записи изображения с внешнего устройства, подключенного к телевизору (например, видеокамеры).
- При записи ТВ канала после его декодирования на декодере.
- При записи ТВ канала с использованием разъема вывода на телевизоре, по причине того, что собственный тюнер ВКМ не может адекватно принимать данный канал.

## Автоматическое включение питания ТВ/ просмотр изображения ВКМ:

При включении функции воспроизведения на ВКМ происходит автоматическое включение телевизора, и изображение, поступающее с разъема EXT-2, появляется на экране.

Данная функция не работает, если питание Вашего телевизора отключено. Включите питание Вашего телевизора (для перевода в режим готовности).

## Эксплуатация телевизора

**Вы можете управлять телевизором с помощью пульта дистанционного управления и кнопок на корпусе телевизора.**

Регулировать уровень громкости и осуществлять выбор каналов можно с помощью кнопок в верхней части телевизора.

## Настройка громкости

- Нажмите кнопку “**VOLUME -**”, чтобы уменьшить громкость, или кнопку “**+ VOLUME**”, чтобы увеличить громкость, при этом в середине в нижней части экрана появится шкала уровня громкости (ползунок).

## Выбор программ

- Нажмите кнопку “**+ P/CH**” для выбора следующей программы или кнопку “**P/CH -**” для выбора предыдущей программы.

## Вход в главное меню

- Нажмите кнопку “**MENU**” для входа в главное меню. В главном меню выберите подменю с помощью кнопки

“P/CH -” или “+ P/CH” и войдите в подменю с помощью кнопки “VOLUME -” или “+ VOLUME”. Информация об использовании меню приводится в разделах, посвященных системе меню.

## Использование пульта дистанционного управления

Пульт дистанционного управления телевизора предназначен для контроля всех функций выбранной Вами модели. Описание функций будет приводиться в соответствии с системой меню Вашего телевизора.

Описание функций системы меню приводится в следующих разделах.

### Настройка громкости

Нажмите кнопку “▲ +”, чтобы увеличить громкость. Нажмите кнопку “▲ -”, чтобы уменьшить громкость. В середине в нижней части экрана появится шкала уровня громкости (ползунок).

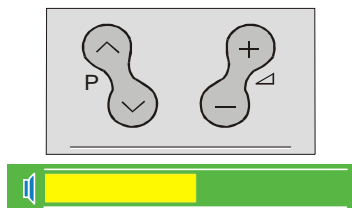

### Выбор программ (Предыдущая или следующая программа)

- Нажмите кнопку “P▼” для выбора предыдущей программы.
- Нажмите кнопку “P▲” для выбора следующей программы.

### Выбор программ (прямой доступ):

Нажимайте цифровые кнопки на пульте дистанционного управления для выбора программ от 0 до 9. Телевизор переключится на выбранную программу. Для выбора программ с 10 по 99, нажимайте последовательно цифровые кнопки программы, которую Вы хотите выбрать (например, для выбора программы 27, сначала нажмите 2, затем 7). Когда будет поздно нажимать вторую цифровую кнопку, будет отображаться только первая цифра

программы. Ограничение по времени задержки составляет 3 секунды. Пример: PR6 → нажмите 6, PR12 → нажмите 1 и 2, PR123 → нажмите 1, 2 и 3.

Нажмите номер программы непосредственно для повторного выбора программ с одной цифрой.

**Совет:** Номера в списке каналов присваивают вещательные сети. Так как не все каналы вещаются по системе “free-to-air” и не запоминаются приемником, номера в списке каналов не являются последовательными. Например, пятнадцатый канал в списке может не иметь номер канала 15, ему может быть присвоен номер 17.

## Система меню

В Вашем телевизоре имеется система меню для упрощения работы с многофункциональной системой. Телевизор управляется с помощью команд, отображаемых на экране.

## ГЛАВНОЕ МЕНЮ

Нажмите кнопку “MENU”. В середине экрана появится главное меню.

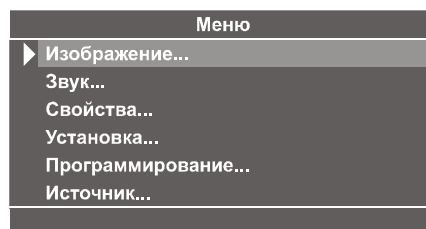

Для выбора подменю, воспользуйтесь кнопкой “▲” или “▼”, затем нажмите кнопку “◀” или “▶” или непосредственно кнопку “OK”.

В режимах EXT-1, EXT-2 и EXT-4, главное меню отображается так же, как и в режиме телевизора, но без подменю Программирование.

В режиме EXT-3 главное меню выглядит следующим образом:

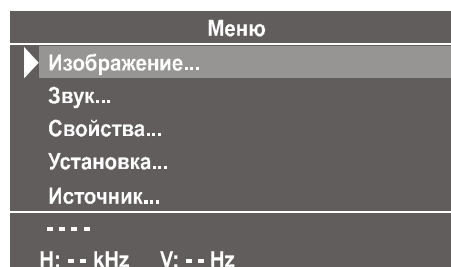

Меню не исчезает автоматически, если оставить его на экране.

Нажмите кнопку “MENU” еще раз, чтобы удалить меню.

## Меню Изображение

Нажмите кнопку “MENU”, теперь Вы находитесь в главном меню. В главном меню, выберите “Изображение” с помощью кнопки “▲” или “▼”, затем войдите в меню **Изображение**, нажав кнопку “◀” / “▶” или “OK”.

### Режим настройки

- При входе в меню изображения, первым пунктом является пункт **Режим**.
- Нажав кнопку “◀” или “▶”, Вы можете выбрать один из следующих вариантов: **Мягк., Стандарт и Ярк.**



### Настройка Контрастность

- С помощью кнопки “▲” или “▼” выберите пункт **Контрастность**.
- Нажмите кнопку “▶”, чтобы увеличить уровень Контрастность.
- Нажмите кнопку “◀”, чтобы уменьшить уровень Контрастность.

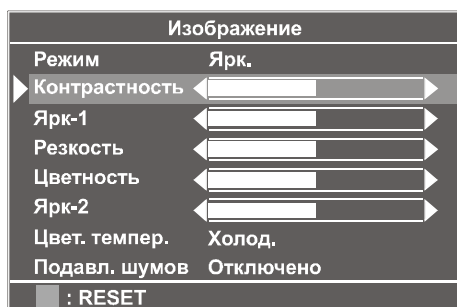

### Настройка Ярк-1

- С помощью кнопки “▲” или “▼” выберите пункт **Ярк-1**.

- Нажмите кнопку “▶”, чтобы увеличить яркость.
- Нажмите кнопку “◀”, чтобы уменьшить яркость.

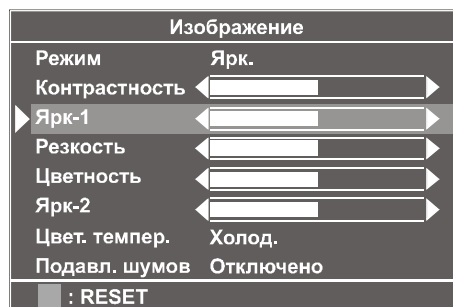

### Настройка Резкость

- С помощью кнопки “▲” или “▼” выберите пункт **Резкость**.
- Нажмите кнопку “▶”, чтобы увеличить уровень резкость.
- Нажмите кнопку “◀”, чтобы уменьшить уровень резкость.

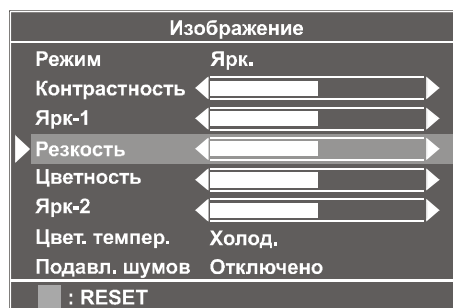

### Настройка Цветность

- С помощью кнопки “▲” или “▼” выберите пункт **цветность**.
- Нажмите кнопку “▶”, чтобы увеличить уровень цветность.
- Нажмите кнопку “◀”, чтобы уменьшить уровень цветность.

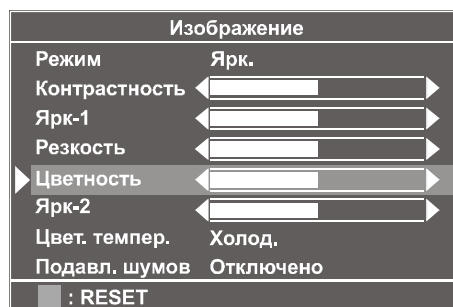

## Настройка Ярк-2

- С помощью кнопки “▲” или “▼” выберите пункт **Ярк-2**.
- Нажмите кнопку “▶”, чтобы увеличить подсветку.
- Нажмите кнопку “◀”, чтобы уменьшить подсветку.



## Настройка цветовой температуры

- С помощью кнопки “▲” или “▼” выберите пункт **Цвет. темп..**
- Нажмите кнопку “◀” или “▶”, чтобы выбрать “Тепл.”, “Холод.” или “Нормал.”.

## Настройка уменьшения шума

- С помощью кнопки “▲” или “▼” выберите пункт **Подавл. шумов**.
- Нажмите кнопку “◀” или “▶”, чтобы выбрать уровень уменьшения шума - “Отключено”, “Миним.”, “Средн.” или “Максим.”.

### Примечание 1:

При низком уровне сигнала, изменения функции уменьшения шума неэффективны при отображении меню на экране. Если убрать меню, можно увидеть эффект данной функции. При обычном вещании, изменения уровня шума видны сразу.

### Примечание 2:

При просмотре подвижных изображений при максимальном уровне снижения шума, может наблюдаться некоторое искажение изображения. Если установить снижение шума на среднее или минимальное значение, изображение улучшится.

## Настройка цветового тона

При воспроизведении сигнала NTSC, этот пункт появится в режиме AV только при воспроизведении видеоисточника системы NTSC. В противном случае, пункт Оттенок невидим в меню Изображение в режиме ТВ:

- С помощью кнопки “▲” или “▼” выберите пункт **Оттенок**.
- Нажмите кнопку “▶”, чтобы увеличить уровень Оттенок.
- Нажмите кнопку “◀”, чтобы уменьшить уровень Оттенок.

Центральное значение отображается одной стрелкой.

## Сброс

Нажмите СИНИЮ кнопку для сброса режимов изображения на значения изготовителя по умолчанию.

## Сохранение настроек

В меню **Изображение** все настройки сохраняются автоматически.

## Меню Звук

### Изменение настроек звука

При входе в главное меню пункт Звук будет вторым. В главном меню, выберите Звук с помощью кнопки “▲” или “▼”, затем войдите в меню Звук, нажав кнопку “◀” / “▶” или “ОК”.

### Настройка громкости

При входе в меню настройки звука, пункт **Громкость** будет первым выбранным пунктом.

- Нажмите кнопку “▶”, чтобы увеличить громкость.
- Нажмите кнопку “◀”, чтобы уменьшить громкость.

Вы также можете изменить громкость непосредственно, используя кнопки “▲ +” (увеличение) или “- ▲” (уменьшение).

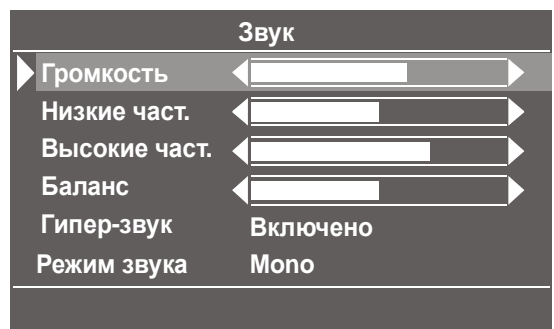

## Настройка уровня низких частот

- С помощью кнопки “▲” или “▼” выберите пункт **Низкие част.** (Уровень низких частот).
- Нажмите кнопку “▶”, чтобы увеличить уровень низких частот.
- Нажмите кнопку “◀”, чтобы уменьшить уровень низких частот.

## Настройка уровня верхних частот

- С помощью кнопки “▲” или “▼” выберите пункт **Высокие част.** (Верхние частоты).
- Нажмите кнопку “▶”, чтобы увеличить уровень верхних частот.
- Нажмите кнопку “◀”, чтобы уменьшить уровень верхних частот.

## Настройка баланса

Позволяет регулировать распределение звука между левым и правым громкоговорителями.

- С помощью кнопки “▲” или “▼” выберите пункт **Баланс**.
- Нажмите кнопку “▶”, чтобы переместить баланс вправо.
- Нажмите кнопку “◀”, чтобы переместить баланс влево.

## Гипер-звук

- С помощью кнопки “▲” или “▼” выберите пункт **Гипер-звук**.
- Нажатие кнопки “◀” или “▶” приведет к включению или отключению данной функции.

Псевдо/пространственный эффект можно включить или выключить в пункте Гипер-звук в меню Звук или с помощью пульта дистанционного управления. При монофонической трансляции левый и правый каналы будут добавлены к левому каналу, и пользователь сможет прослушивать имитацию стереоэффекта.

При стереофонической трансляции данная функция включает сдвиг фаз между левым и правым каналами. Выбор пункта Гипер-звук будет отображаться на экране ТВ при нажатии кнопки Статус ТВ или смене программы.

## Выбор Режим звука

- С помощью кнопки “▲” или “▼” выберите пункт **Режим звука**.
- Нажмите кнопку “◀” или “▶” для изменения режима.

Вы можете выбрать Режим звука **Mono** (Моно), **Stereo** (Стерео) или **Dual (I-II)** (Двойной) только в том случае, если выбранный канал поддерживает этот режим.

Вы также можете непосредственно изменить режим звука, нажав кнопку “I-II” на пульте дистанционного управления.

При двуязычном вещании (Двойной звук), Вы можете выбрать язык оригинала или дубляжа с помощью вариантов режима. В таком случае, если кто-то прослушивает язык оригинала через громкоговорители, другой человек может прослушивать язык дубляжа с помощью головных телефонов.

## Сохранение настроек

В меню **Звук** все настройки сохраняются автоматически.

## Меню Свойства

Нажмите кнопку “MENU”, теперь Вы находитесь в главном меню. В главном меню, выберите Свойства с помощью кнопки “▲” или “▼”. Затем войдите в меню Свойства, нажав кнопку “◀” / “▶” или “OK”.

Свойства	
▶ Тайм авт откл	Отключено
Защита от детей	Отключено
Язык	Русский
Выход EXT-2	TV
Синий фон	Отключено

## Таймер автоотключения

Таймер автоотключения используется для отключения телевизора после установленного периода времени, выбранного в данном пункте. Таймер можно запрограммировать на значения Отключено и до 120 минут с шагом в 10 минут. (Отключено, 010, 020, 030, 040, ... , 120)

При включенном таймере автоотключения, по истечении выбранного периода времени телевизор автоматически переключается в режим готовности.

### Защита от детей

Вы можете использовать данную функцию, чтобы дети не смогли включать/выключать телевизор или изменять программы или настройки и т.д. без пульта дистанционного управления.

- С помощью кнопки “▲” или “▼” выберите пункт **Защита от детей**.
- Нажмите кнопку “◀” / “▶”, чтобы включить или выключить блокировку от детей.

Функцию **Защита от детей** можно **включить** или **выключить** с помощью кнопки “◀” / “▶”. Если выбрать значение **Выкл**, телевизор будет работать обычным образом. Если выбрать **Вкл**, телевизором можно будет управлять только с пульта дистанционного управления. В данном случае, кнопки панели управления на правой стороне телевизора, за исключением кнопки “⏻ / I”, работать не будут.

### Выбор языка меню

- С помощью кнопки “▲” или “▼” выберите пункт **Язык**.
- Нажмите кнопку “◀” или “▶” для выбора языка меню.

### Выход EXT-2

С выхода EXT-2 можно выводить сигналы TV, EXT-1 или EXT-4. Эти режимы можно выбрать, нажав кнопку “◀” или “▶” в пункте “**Выход EXT-2**”.

Свойства	
Тайм авт откл	Отключено
Защита от детей	Отключено
Язык	Русский
▶ Выход EXT-2	TV
Синий фон	Отключено

### Синий фон (при отсутствии сигнала)

Функцию синего экрана можно включить или выключить с помощью кнопки “▲” или “▼”

### Сохранение настроек

В меню **Свойства** все настройки сохраняются автоматически.

### Меню Установка

Нажмите кнопку “**MENU**”, теперь Вы находитесь в главном меню. В главном меню, выберите **Установка** с помощью кнопки “▲” или “▼”. Затем войдите в меню **Установка**, нажав кнопку “◀” / “▶” или “**OK**”.

Установк	
▶ Программа	P 02
Диапазон	C
Канал	02
Цвет. система	Auto
Звук. система	BG
Точная настр.	◀-----+-----▶
Поиск	048.25
Декодер(EXT-2)	Отключено
VCR	Отключено
Сохранить	

В режиме EXT меню **Установка** выглядит следующим образом:

Установк	
▶ Цвет. система	Auto
VCR	Отключено

Вы можете изменять только систему цветности и ВКМ.

### Выбор программы

- С помощью кнопки “▲” или “▼” выберите пункт **Программа**.
- Для выбора номера программы Вы можете использовать кнопку “◀” / “▶” или цифровые кнопки

### Выбор диапазона

Диапазон можно выбрать следующим образом:

- “C” или “S” с помощью кнопки “◀” или “▶”.

## Выбор канала

**Канал** можно изменить с помощью кнопки “◀” или “▶” или цифровых кнопок.

## Выбор системы цветности

С помощью кнопки “◀” или “▶” в пункте **Цвет. система** Вы можете изменить систему цветности на **PAL, SECAM** или **Auto**.

**Примечание:** В режиме EXT Вы можете также выбрать NTSC 3.58 и NTSC 4.43)

## Выбор Звук. система

С помощью кнопки “◀” или “▶” в пункте **Звук. система**, Вы можете изменить стандарт на **BG, DK, I, L, Lp**.

## Выбор точной настройки

Вы можете использовать точную настройку для точной регулировки (после грубой регулировки), если Вас не устраивает изображение на экране.

Используйте кнопку “◀” или “▶” в пункте **Точная настр.** до появления наилучшего изображения на экране.

## Выбор поиска

Чтобы запустить процесс поиска, нажмите кнопку “▶” для поиска вперед или кнопку “◀” для поиска назад. При обнаружении сигнала или при достижении конца диапазона после поиска, нажмите кнопки “◀” или “▶” для продолжения процесса поиска. Для остановки процесса поиска в любое время, нажмите кнопки “◀” или “▶”.

## Декодер(EXT-2)

Этот режим можно использовать для подключения декодера к Вашему телевизору.

- Нажмите кнопки “◀” или “▶”, чтобы отключить или включить его

При включении Декодер(EXT-2), выход EXT-2 будет выбран только в режиме ТВ, а закодированные каналы будут раскодированы через декодер, подключенный к телевизору через выход EXT-2.

## Настройка режима ВКМ (видеокассетный магнитофон)

- Этот пункт присутствует в режимах **TV, EXT-1, EXT-2, EXT-3** и **EXT-4**.
- Если Вы хотите просматривать изображение **ВКМ** в одном из данных режимов, лучше включить пункт **VCR (ВКМ)**. Для этого, установите курсор на данный пункт и нажмите кнопки “◀” или “▶”.
- Если Вы хотите просматривать **DVD**, Вы должны выключить этот пункт, так как **DVD** не является источником типа **VCR (ВКМ)**, и для улучшения изображения необходимо отключить режим **VCR**.

## Сохранение настроек

- Нажмите кнопку “◀” / “▶” или “OK” в пункте **Сохрани**, чтобы сохранить настройки меню **Установка**.
- После сохранения появится меню T-V Link. Если Вам не нужна функция T-V Link, нажмите СИНИЮЮ кнопку для выхода из меню.

## Меню Программирование

Нажмите кнопку “MENU”, теперь Вы находитесь в главном меню. В главном меню, выберите **Программирование** с помощью кнопки “▲” или “▼”. Затем войдите в меню Программирование, нажав кнопку “◀” / “▶” или “OK”.

**Примечание:** Ни в каком из режимов EXT меню Программирование не присутствует.

Программа	P01
▶ 01 ВВС	11 _ _ _ _
02 RTL	12 _ _ _ _
03 XXXXX	13 _ _ _ _
04 _ _ _ _	14 _ _ _ _
05 _ _ _ _	15 _ _ _ _
06 _ _ _ _	16 _ _ _ _
07 _ _ _ _	17 _ _ _ _
08 _ _ _ _	18 _ _ _ _
09 _ _ _ _	19 _ _ _ _
10 _ _ _ _	20 _ _ _ _
Название	Вставка
Удаление	Автосохран.
i : T-V Link	

Меню Программирование предназначено для удаления канала, изменения номера программы канала, присвоения имени каналу и запуска функции A.P.S (Автосохранение).

### Выбор канала в меню (Программа)

Нажмите кнопку “▲” / “▼” / “◀” / “▶”. Номер выбранной Вами программы подсвечивается в меню Программа.

#### Предостережение:

Использование функций “Удаление” или “Вставка” приводит к перезаписи текущего списка каналов в меню Программа. Следовательно, номера программ некоторых каналов будут изменены.

### По завершении настроек в меню Program (Программа):

Если у Вас есть T-V Link-совместимый ВКМ, нажмите кнопку “i” для отображения меню T-V Link, затем выполните процедуру “Загрузка данных в ВКМ”

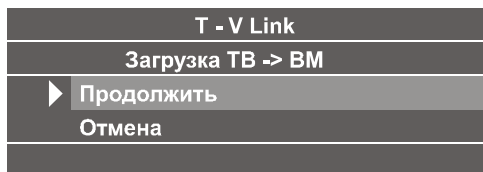

Если у Вас нет T-V Link-совместимого ВКМ, нажмите СИНЮЮ кнопку для выхода из меню.

### Присвоение имени каналу (Название):

1. Выберите канал, которому Вы хотите присвоить имя канала.
  2. Нажмите КРАСНУЮ кнопку, чтобы войти в режим Название.
  3. Нажмите кнопку “◀” или “▶”, чтобы выбрать положение, затем нажмите кнопку “▲” или “▼” для выбора каждого символа имени канала.
  4. Нажмите КРАСНУЮ кнопку для сохранения имени канала.
- Для отмены режима Название, нажмите СИНЮЮ кнопку.

### Удаление канала (Удаление):

1. Выберите канал, который Вы хотите удалить.

2. Нажмите ЖЕЛТУЮ кнопку, чтобы войти в режим Удаление.

3. Нажмите ЖЕЛТУЮ кнопку, чтобы удалить канал.

- Для отмены режима Удаление, нажмите СИНЮЮ кнопку.

### Изменение номера программы канала (Вставка)

1. Выберите канал, номер программы которого Вы хотите изменить.

2. Нажмите ЗЕЛЕНУЮ кнопку, чтобы войти в режим Вставка.

3. Нажмите кнопку “▲” / “▼” / “◀” / “▶”, чтобы выбрать новый номер программы.

4. Нажмите ЗЕЛЕНУЮ кнопку, чтобы вставить канал в выбранный номер программы.

### Автосохран. (Автосохранение):

Для входа в меню **Автосохран.**, нажмите СИНЮЮ кнопку. Информация о параметрах функции приводится в разделе “**Автосохран.**” ниже.

Система автосохранения осуществляет автоматический поиск и сохранение всех каналов в памяти телевизора в соответствии с системами вещания в Вашем регионе.

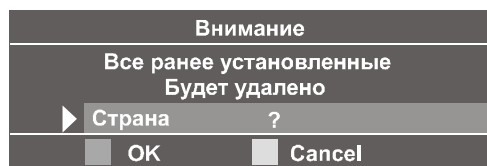

Прежде всего, выберите “Страна” с помощью кнопки “◀” или “▶”.

После завершения автосохранения, на экране появится список программ. В списке программ отображаются номера программ и имена, присвоенные программам.

Если Вы не примете расположения и / или имена программ, Вы сможете изменить их в меню Программа.

## Меню Источник

Вы можете переключать телевизор в режимы EXT, нажимая непосредственно кнопку **“AV”**, или выбрав пункт в меню **Источник** в главном меню.

Находясь в режиме EXT, Вы также можете переключить телевизор в режим ТВ или другие режимы EXT, выбрав меню **Источник** в главном меню.

В главном меню сначала воспользуйтесь кнопкой **“▲”** или **“▼”**, затем нажмите кнопку **“◀” / “▶”** или **“OK”** для входа в меню **Источник**. В меню источника, переместите курсор с помощью кнопки **“▲”** или **“▼”**, затем нажмите кнопку **“OK”** или кнопки **“◀” / “▶”**, когда курсор будет находиться на необходимом пункте. Выбранный режим автоматически появится на экране.

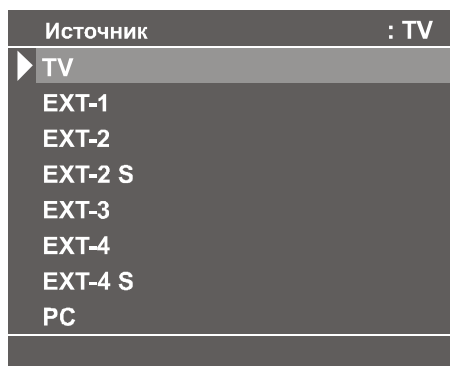

## Прочие функции

### Статус ТВ

**Номер программы, Имя программы** (или **EXT**), (отображаются в верхнем левом углу экрана). **Индикатор звука** отображается вместе с ними. Они отображаются после смены программы в течение 3 секунд.

### Индикатор звука

Индикатор может отображать значения Mono (Моно), Stereo (Стерео), Dual I (Двойной I) и Dual II (Двойной II). Данный индикатор отображается на экране под индикатором номера программы. **“Кнопка I-II”** используется для выбора Mono (Моно) или Stereo (Стерео), Dual I (Двойной I) или Dual II (Двойной II).

### Mono

При монофоническом вещании или в принудительном режиме моно (для стереофонического вещания).

### Stereo

При стереофоническом вещании.

### Dual I

Если обнаружено двойное вещание. Dual I (Двойной I) выбирается по умолчанию, его также можно выбрать после Dual II (Двойной II) с помощью пульта дистанционного управления.

### Dual II

При выборе Dual II (Двойной II) с помощью пульта дистанционного управления.

## Гиперзвук

При выборе Гиперзвука в меню Звук или при нажатии кнопки **“↔”** на пульте дистанционного управления, можно включить или выключить псевдо/пространственный эффект. При монофонической трансляции левый и правый каналы будут добавлены к левому каналу, и пользователь сможет прослушивать имитацию стереоэффекта.

При стереофонической трансляции данная функция включает сдвиг фаз между левым и правым каналами. Выбор пункта **Hyper Гиперзвук** будет отображаться на экране ТВ при нажатии кнопки **Статус ТВ** или смене программы.

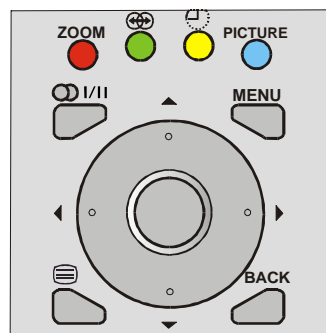

## Режим Picture (Изображение)

Экранный дисплей режима Picture (Изображение) отображается при нажатии СИНЕЙ кнопки. Режим изображения можно поменять на стандартный, неконтрастный и яркий.

## Таймер автоотключения

Экранный дисплей режима Sleep Timer (Таймер автоотключения) отображается при нажатии ЖЕЛТОЙ кнопки.

Таймер автоотключения используется для отключения телевизора после установленного периода времени, выбранного в данном пункте. Таймер можно запрограммировать на значения Отключено и до 120 минут с шагом в 10 минут. (Отключено, 010, 020, 030, 040, ... , 120)

При включенном таймере автоотключения, по истечении выбранного периода времени телевизор автоматически переключается в режим готовности.

## Индикатор отключения звука

Располагается в верхней средней части экрана при включении и остается в таком положении до отключения.



Чтобы отменить отключение звука имеется два способа: первый вариант - нажатие кнопки “ ”, при этом громкость устанавливается на предыдущее значение, а второй вариант - увеличение громкости. При уменьшении громкости в режиме отключения звука, режим отключения останется включенным, но громкость будет уменьшаться.

## Определение отсутствия сигнала (Режим ТВ)

При отсутствии сигнала вещания, через 5 минут происходит переключение в режим готовности, если только не будет обнаружен другой сигнал или не будет подана команда с пульта дистанционного управления.

После команды с пульта дистанционного управления (если включен таймер отсутствия сигнала), таймер останавливается, а если сигнал опять не будет обнаружен, таймер сбрасывается на 5 минут и через 3 секунды начинает обратный отсчет заново. Данная функция не работает в режимах EXT.

## Определение отсутствия сигнала и превышения диапазона (Режим ПК)

В режиме ПК, если нет отображения какого-либо меню и при отсутствии входа ПК на телевизор, на экране появляется следующее сообщение:

### Выходной сигнал не обнаружен

затем лампа питания становится желтой, а ПК перейдет в режим готовности ПК. Нажмите кнопку AV, цифровые кнопки или кнопку “P∨” / “P∧” для выхода из режима готовности.

В режиме ПК, если нет отображения какого-либо меню и при отсутствии входа ТВ на телевизор, но при этом разрешение и вертикальная частота не поддерживаются в принципе, на экране появляется следующее сообщение:

### Сигнал вне допусков

### Строка громкости

Отображается в нижней середине экрана. При получении команды изменения громкости (нажатие кнопки “▲ +” или “▲ -” на пульте дистанционного управления или на панели управления в верхней части телевизора) и при отсутствии активного меню, строка остается на экране в течение 3 секунд после получения последней команды изменения громкости или до получения другой команды.



## Режимы EXT

Нажатие кнопки “AV” приводит к переключению телевизора в режимах EXT (за исключением использования в режиме телетекста). Нажатие кнопки приводит к последовательному переключению телевизора на один из дополнительных режимов EXT: **EXT-1, EXT-2, EXT-2S, EXT-3, EXT-4, EXT-4S** и PC.

Для выхода из режима EXT, нажмите любую цифровую кнопку, “P∨” или “P∧”.

## Режимы масштаба

Режим Zoom (Масштаб) можно изменять нажатием КРАСНОЙ кнопки. Вы можете изменить размер экрана в соответствии с форматом изображения. Выберите оптимальный вариант из следующих режимов **ZOOM (МАСШТАБ):Auto, 4:3 и 16:9**.

### АВТО

Если в сигнал вещания или в сигнал внешнего устройства включен сигнал **WSS (широкоформатный сигнал)**, который отображает формат изображения, телевизор автоматически переключается из режима **ZOOM** в режим **4:3** или **16:9**, в зависимости от сигнала **WSS**.

- Если режим **AUTO (АВТО)** не поддерживает данную функцию надлежащим образом из-за плохого качества сигнала **WSS**, или если Вы хотите изменить режим **ZOOM (МАСШТАБ)**, выберите другой режим **ZOOM (МАСШТАБ)** вручную.

## Режим РС

### Установка

- Перед осуществлением каких-либо подсоединений отключите и компьютер, и дисплей.
- Перед подключением ПК к телевизору установите на ПК правильное разрешение. Поддерживаемые режимы приведены в таблице на [стр. 64](#).
- Используйте кабель D-SUB для подключения входа для ПК на телевизоре к выходному разъему RGB компьютера. Если Вы хотите прослушивать звук, выдаваемый компьютером, используйте кабель аудиосигнала для подключения разъема PC AUDIO IN (ВХОД АУДИОСИГНАЛА ПК) к выходному звуковому разъему компьютера.



- Затяните винты кабеля дисплея для надежного крепления соединителей (затягивайте исключительно рукой).

### Главное меню в режиме ПК

Войдите в главное меню, нажав кнопку **“MENU”** на пульте дистанционного управления.

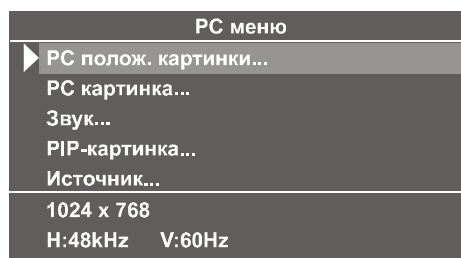

### Меню “PC полож. картинки”

В главном меню, выберите **“PC полож. картинки”** (Положение изображения ПК) с помощью кнопки **“▲”** или **“▼”**, затем войдите в меню, нажав кнопку **“◀” / “▶”** или **“OK”**.

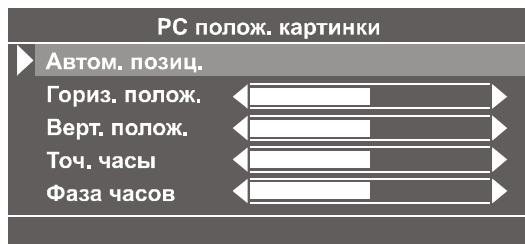

### Автом. позиц. (Автоматическое положение)

Если Вы сместите изображение по горизонтали или по вертикали в ненужное положение, воспользуйтесь данным пунктом, чтобы автоматически расположить изображение в надлежащем месте.

- Выберите пункт **Автом. позиц.** (Автоматическое положение) с помощью кнопок “▲” или “▼”.
- Нажмите кнопку “**OK**”.
- Нажмите кнопку “**MENU**” или “**BACK**” для сохранения значения.

**Предостережение:** Для осуществления надлежащей регулировки, изменение с помощью функции автоматического положения рекомендуется производить с полноэкранным изображением.

### Гориз. полож. (Горизонтальное положение)

Данный пункт предназначен для горизонтального смещения изображения в правую или левую сторону экрана.

- Выберите пункт **Гориз. полож.** с помощью кнопок “▲” или “▼”.
- Используйте кнопку “◀” или “▶” для регулировки значения.
- Нажмите кнопку “**MENU**” или “**BACK**” для сохранения значения.

### Верт. полож. (Вертикальное положение)

Данный пункт предназначен для вертикального смещения изображения вниз или вверх по отношению к экрану.

- Выберите пункт **Верт. полож.** с помощью кнопок “▲” или “▼”.
- Используйте кнопку “◀” или “▶” для регулировки значения.
- Нажмите кнопку “**MENU**” или “**BACK**” для сохранения значения.

### Точ. часы (Синхросигнал)

Регулировка Точ. часы предназначена для поправки интерференции, которая появляется в виде вертикального разбейния с множеством точек, такого, как крупноформатная таблица, параграфы или текст с небольшими шрифтами.

- Используйте кнопку “◀” или “▶” для регулировки значения.

### Фаза часов (Фаза синхронизации)

В зависимости от разрешения и частоты развертки, подаваемых на вход телевизора, Вы можете увидеть расплывчатое изображение или помехи на телевизоре. В данном случае, Вы можете воспользоваться данным пунктом для получения более четкого изображения путем проб и ошибок.

- Используйте кнопку “◀” или “▶” для регулировки значения.

### Меню “PC картинка”

В главном меню, выберите “**PC картинка**” (Изображение ПК) с помощью кнопки “▲” или “▼”, затем войдите в меню **PC картинка**, нажав кнопки “◀” / “▶” или “**OK**”.

Настройка пунктов **Контрастность**, **Ярк-1** и **Цвет. темпер.** в данном меню идентичны настройкам, определенным в меню изображения ТВ.

Пункты **R**, **G**, и **B** предназначены для настройки цвета изображения ТВ в режиме ПК. Вы можете изменить цвет ТВ на желаемый цвет: **R** (Красный), **G** (Зеленый), **B** (Синий)

Нажмите **СИНЮЮ** кнопку для сброса параметров изображения ПК на параметры предприятия-изготовителя по умолчанию.

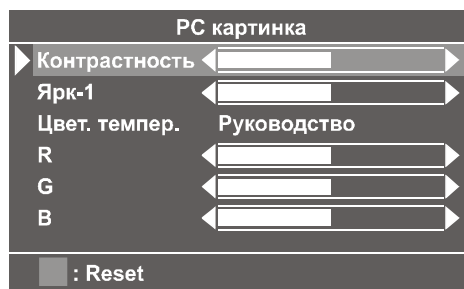

## Меню “Звук”

В главном меню, выберите “Звук” с помощью кнопки “▲” или “▼”, затем войдите в меню Звук, нажав кнопки “◀” / “▶” или “ОК”.



Пункты данного меню описаны в **меню Звук**, начиная со **страницы 48**.

## PIP-картинка

В главном меню, выберите “PIP-картинка” (Картинка в картинке) с помощью кнопки “▲” или “▼”, затем войдите в меню PIP-картинка, нажав кнопки “◀” / “▶” или “ОК”.

Это меню появляется при отображении PIP на экране; в противном случае, в нижней части меню появится сообщение “PIP нет сигнала”.



Картинка в картинке отображается на экране при нажатии кнопки “”. Нажатие кнопки “ОК” приводит к выбору окна PIP. Положение PIP меняется путем нажатия кнопки “”. Имеется четыре различных положения PIP. Размер PIP меняется путем нажатия кнопки “”. Имеется два различных размера PIP.

Программа в окне PIP увеличивается / уменьшается с помощью кнопок “P▼” / “P▲”, цифровых кнопок или кнопки AV. Все режимы EXT (кроме EXT-3) также можно использовать в окне PIP. Окно PIP убирается с экрана нажатием кнопки “”.

Нажмите СИНЮЮ кнопку для сброса параметров изображения PIP на параметры предприятия-изготовителя по умолчанию.

Пункты данного меню описаны в **меню Изображение**, начиная со **страницы 46**.

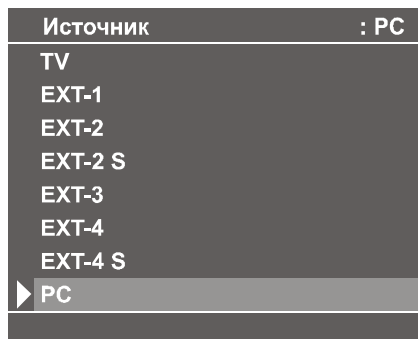

## Меню Источник

В главном меню, выберите “Источник” с помощью кнопки “▲” или “▼”, затем войдите в меню Источник, нажав кнопки “◀” / “▶” или “ОК”.



Выберите доступные источники **TV, EXT-1, EXT-2, EXT-2 S, EXT-3, EXT-4, EXT-4 S** или **PC** с помощью кнопки “▲” или “▼”, затем нажмите кнопки “◀” / “▶” или “ОК”.

## Звук в Режиме ПК

- Подключите выход аудиосигнала ПК к гнезду **PC Audio In** (Вход аудиосигнала ПК) с помощью кабеля аудиосигнала.
- На пульте дистанционного управления с помощью кнопки “” выберите источник звука из вариантов **TV, EXT-1, EXT-2, EXT-3, EXT-4** и **PC**.
- При отображении PIP на экране, “” позволяет переключать звук между звуком ПК и выбранным источником PIP.

## Телетекст

Телетекст представляет собой информационную систему, отображающую текст на экране телевизора. С помощью информационной системы телетекста Вы можете просматривать страницу с информацией по теме, доступной в списке содержания (индекс).

В текстовом режиме экранный дисплей не работает.

В текстовом режиме недоступна регулировка контраста, яркости или цвета, но уровень громкости регулировать можно.

### Работа с телетекстом

- Выберите ТВ станцию, передающую телетекст.
- Нажмите кнопку (TELETEXT) “☰” . Обычно на экране отображается список содержания (индекс).



### Выбор страницы телетекста

- Нажмите соответствующие цифровые кнопки необходимого номера страницы телетекста.

Номер выбранной страницы отображается в верхнем левом углу экрана. Счетчик телетекста осуществляет поиск до обнаружения страницы с выбранным номером, чтобы отобразить необходимую страницу на экране.

- Нажмите кнопку “P ^”, чтобы переместить экран телетекста на одну страницу вперед.
- Нажмите кнопку “P v”, чтобы переместить экран телетекста на одну страницу назад.

### Выбор страницы индекса

- Чтобы выбрать страницу индекса (обычно это страница 100), нажмите кнопку “☰i”.

## Поиск страницы телетекста при одновременном просмотре ТВ канала

- В режиме телетекста нажатие кнопки “X” приведет к переключению экрана в режим ТВ. В режиме ТВ введите номер страницы с помощью цифровых кнопок. При вводе последней цифры номера страницы, значок “ ” сменится на номер страницы, и будет мигать в течение поиска номера введенной страницы. Затем номер страницы сменит значок “ ” снова. Теперь Вы можете отобразить страницу телетекста, нажав кнопку “X”.

### Выбор текста двойной высоты

- Нажмите кнопку “⇅”, чтобы верхняя половина информационной страницы отображалась текстом двойной высоты.
- Нажмите кнопку “⇅”, еще раз, чтобы нижняя половина информационной страницы отображалась текстом двойной высоты.
- Нажмите кнопку “⇅” еще раз для отображения всей страницы текстом обычной высоты.

### Отображение “скрытой” информации

- Однократное нажатие кнопки “?” приведет к отображению ответов на викторины или страницы с играми.
- При повторном нажатии кнопки “?” открытые ответы будут скрыты.



### Чтобы остановить автоматическую смену страниц

Выбранная Вами страница телетекста может иметь больше информации, чем то, что представлено на экране; остальная информация выводится после определенного промежутка времени.

- Нажмите кнопку “⇅”, чтобы остановить автоматическую смену страниц.
- Нажмите кнопку “⇅” еще раз для отображения следующей страницы.

## Выбор страницы с субкодом

Страницы с субкодом являются подсекциями длинных страниц телетекста, которые могут отображаться на экране только по частям.

- Выберите необходимую страницу телетекста.
- Нажмите кнопку “”.
- Выберите номер необходимой страницы с субкодом, нажав четыре цифровые кнопки (например, 0001).
- Если выбранная страница с субкодом не отобразится по истечении небольшого периода времени, нажмите кнопку “”. На экране будет отображаться ТВ программа.
- Номер страницы телетекста будет отображаться в верхнем левом углу экрана, когда выбранная страница будет найдена.
- Нажмите кнопку “” для отображения выбранной страницы телетекста.

## Выход из телетекста

- Нажмите кнопку “”. Экран переключится в режим ТВ.

## Системы Fastext и Toptext

Ваш телевизор поддерживает систем телетекста с 7 страницами. При вводе номера любой из 7 страниц в памяти, система не будет осуществлять поиск запрашиваемой страницы; вместо этого страница будет отображена автоматически.

- Нажмите кнопку “**P**^”, чтобы переместить экран телетекста на одну страницу вперед.
- Нажмите кнопку “**P**∨”, чтобы переместить экран телетекста на одну страницу назад.

## Для систем Fastext и Toptext

Предметный указатель информации может иметь особый цвет.

- Нажмите соответствующую **КРАСНУЮ**, **ЗЕЛЕНУЮ**, **ЖЕЛТУЮ** или **СИНЮЮ** кнопку, чтобы быстро получить доступ к соответствующей странице.

## Для системы ТОРТЕХТ

Если присутствует вещание в системе Toptext, кнопки с цифровыми кодами появятся в строке состояния.

Если вещание в системе Toptext отсутствует, строка состояния не появится.

В режиме Toptext команды “**P**^” или “**P**∨” посылают запрос на следующую или предыдущую страницу соответственно. Если вещание в системе Toptext отсутствует, при использовании этих команд происходит циклический возврат. Например, номер страницы 100 будет казаться больше, чем номер страницы 199.

## Подключение периферийного оборудования

К данному телевизору можно подключать широкий спектр аудио- и видеооборудования.

В конце данного раздела имеются схемы подключения с указанием процедур подключения различного оборудования к задней панели телевизора.

### Через евроразъем

Данный телевизор имеет 2 гнезда для евроразъемов. Если Вы хотите подключить к телевизору периферию (например, видео, декодер и т.д.), имеющую евроразъемы используйте вход **SCART**.

При подключении устройства через гнезда для евроразъемов телевизор переключается в режим **AV** автоматически. В данном случае оба гнезда, подключенных через **SCART**, являются приоритетными.

### T-V Link-совместимый ВКМ

Обязательно подключайте T-V Link-совместимый ВКМ к разъему **EXT.2**. В противном случае функция T-V Link будет работать неправильно.

- При подключении T-V Link-совместимого ВКМ к разъему **EXT.2**, декодер должен подключаться к ВКМ. В противном случае функция **T-V Link** будет работать неправильно. Затем настройте функцию **Декодер(EXT-2)** канала на значение **Включено** для декодирования закодированного канала.

### Режим RGB

Если оборудование может выдавать сигналы **RGB**, подключите его к разъему **EXT-1** или **EXT-2**.

### Режим EXT-2 S

Если оборудование, подключенное к телевизору, поддерживает выход S-Video (Y/C) через евроразъем, Вы можете добиться лучшего качества изображения, выбрав режим **EXT-2 S** и подключив свое оборудование к разъему **EXT.2 (EXT-2 S)** на

телевизоре. Для проверки наличия такой функции в оборудовании см. документацию к данному оборудованию.

### Через штекеры RCA

Если у Вашего оборудования (такого, как видеокамера) имеются штекеры **RCA**, подключите его к разъему **EXT-4** с помощью кабелей видео- и аудиосигнала.

Если Ваше устройство выдает компонентный сигнал, подключите его к разъему **EXT-3** с помощью кабеля компонентного видеосигнала.

### Через гнездо ANT (антенна)

Если в Вашем оборудовании нет евро-разъема или штекеров **RCA**, подключите его к телевизору с помощью антенного кабеля. Подробнее см. руководство, поставляемое в комплекте с оборудованием.

- Для сохранения тестового сигнала, поступающего с оборудования, см. раздел **“Установка Меню”** на **стр. 50** и сохраните его под номером программы 0. Вы можете просматривать изображения, поступающие с данного оборудования, выбрав номер программы, под которым сохранен тестовый сигнал.

### Декодер

Кабельное телевидение предоставляет широкий выбор программ. Большинство из них бесплатны, для просмотра других пользователь должен платить. Это значит, что Вам нужно будет оформить подписку в телевещательной компании, программы которой Вы хотите получать. Эта компания предоставит Вам соответствующий декодер для декодирования программ.

За дополнительной информацией обратитесь к своему дилеру. Также см. брошюру, поставляемую в комплекте с декодером.

### Подключение декодера с антенным гнездом к телевизору

- Подключите антенный кабель.

## Подключение декодера без антенного гнезда к телевизору

- Подключите декодер к телевизору с помощью еврокабеля (кабель со штекерами RCA) к разъему **EXTERNAL** (штекер RCA). Если в Вашем декодере имеется евроразъем / штекер RCA, Вы можете добиться лучшего качества изображения, подключив еврокабель (кабель со штекером RCA) к разъему **EXTERNAL** (штекер RCA).

## ТВ и видеокассетный магнитофон (ВКМ)

- Подключите видеокассетный магнитофон к гнезду ANT (антенный вход) на телевизоре с помощью антенного кабеля.
- Подключите видеокассетный магнитофон к разъему **EXT-1** или **EXT-2** с помощью кабеля SCART, или подключите его к разъему **EXT-4** с помощью кабелей аудио- и видеосигналов.

## Воспроизведение NTSC

Подключите видеокассетный магнитофон стандарта NTSC к разъему. Затем нажмите кнопку **“AV”** для выбора соответствующего режима AV.

Система **INTSC 3.58/4.43** определяется в режиме AV автоматически.

## Фотоаппарат и видеокамера

### Для подключения к разъему EXT-4

Подключите фотоаппарат или видеокамеру к разъему на задней панели телевизора.

- Подключайте оборудование к телевизору через входы **VIDEO** (желтый), **AUDIO R** (красный) и **AUDIO L** (белый). Необходимо подсоединять штекеры к входным гнездам такого же цвета.

## Подключите камеру к видеомэгнитофону

Некоторые видеомэгнитофоны имеют специальный евроразъем для декодера.

- Подключите еврокабель к евроразъему декодера и к специальному евроразъему видеомэгнитофона. Также см. руководство видеомэгнитофона.
- Для подключения видеомэгнитофона к телевизору см. раздел **“ТВ и видеомэгнитофон”**.

Если Вы хотите подключить дополнительное оборудование к телевизору, проконсультируйтесь со своим дилером.

## Подключение головных телефонов

Используйте гнездо для стереофонических головных телефонов на правой стороне телевизора, чтобы подключить головные телефоны.

## Подключение к ПК

Подключите ПК монитор с помощью 15-штырькового кабеля для ПК к 15-штырьковому разъему на задней панели компьютера. Подробнее о процедуре установки см. раздел **Установка** в режиме ПК.

## Подключение к входу S-Video

Подключите фотоаппарат или видеокамеру к разъему на задней панели телевизора.

- Подключите свое оборудование к телевизору через вход S-Video на задней панели телевизора с помощью кабелей S-Video.

# Подключение периферийного оборудования

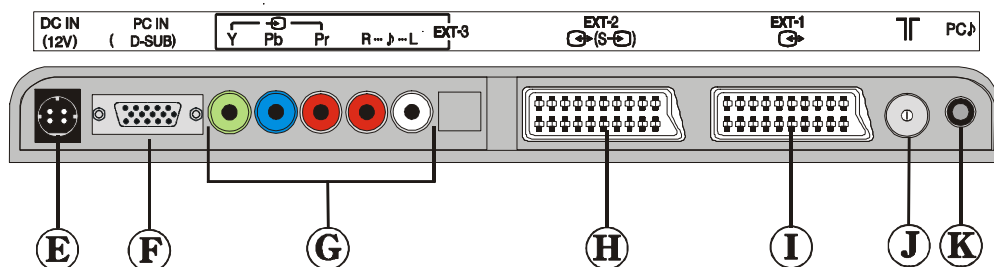
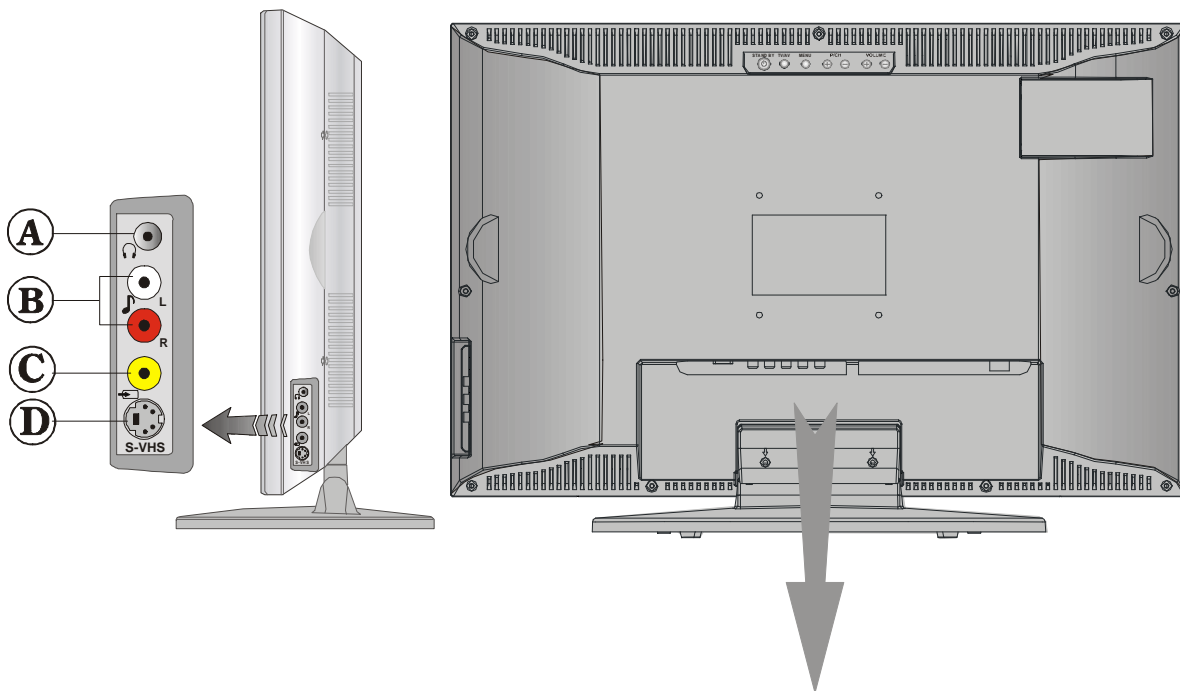

Ⓐ ГОЛОВНЫЕ ТЕЛЕФОНЫ

Ⓑ АУДИО Л/ П — EXT-4

Ⓒ ВХОД ВИДЕО

Ⓓ ВХОД S-VIDEO

Ⓔ 12 В. ПОСТ. ТОКА

Ⓕ ВХОД ПК

Ⓖ EXT-3

Ⓗ EXT-2

Ⓘ EXT-1

Ⓝ АНТЕННА

Ⓚ АУДИОВХОД ПК

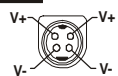

Y  
Pb  
Pr  
Вход компонентного аудио П  
Вход компонентного аудио Л

# Антенные соединения

## Подключение внешней антенны

Антенна МВ

Method 1

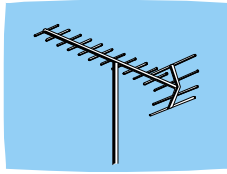

Круглый коаксиальный кабель, 75 Ом

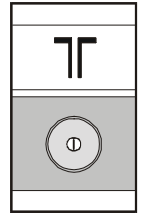

Задняя часть ТВ

Антенна МВ/ДМВ

Method 2

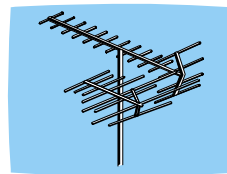

Плоский кабель с двумя жилами, 300 Ом

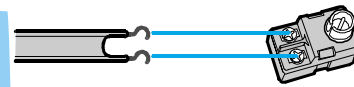

Круглый коаксиальный кабель, 75 Ом

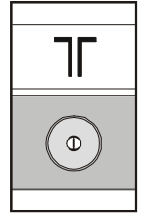

Задняя часть ТВ

## Подключение периферийного оборудования

ГОЛОВНЫЕ  
ТЕЛЕФОНЫ



АУДИО

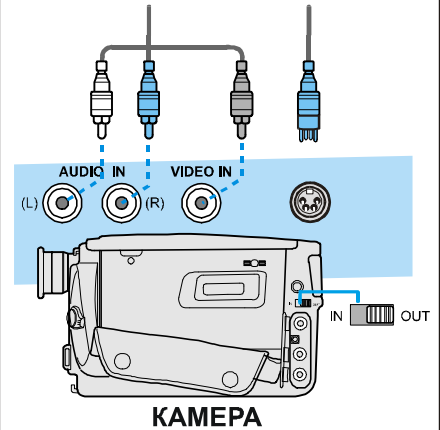
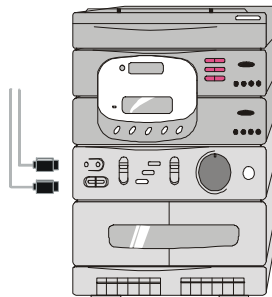

КАМЕРА

ВИДЕО

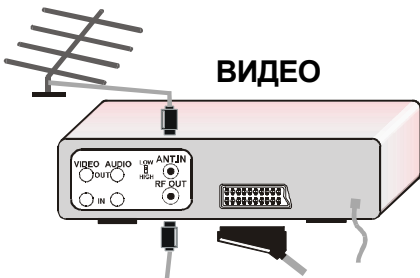

ДЕКОДЕР

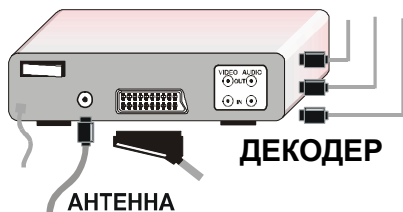

АНТЕННА

ДЛЯ СПУТНИКОВОГО РЕСИВЕРА



## Режимы Типового Изображения Входа РС (ПК)

Максимальное разрешение дисплея составляет 1024 x 768, частотный диапазон кадровой синхронизации - 50-75 Гц, а частотный диапазон строчной синхронизации - 30-69 кГц.

В таблице ниже приводится несколько типовых режимов видеодисплея.

Режим	Разрешение		Частота	
	Горизонтальное	Вертикальное	Гор. (кГц)	Верт. (Гц)
1	640	400	31.5	70
2	640	480	31.5	60
3	640	480	37.9	72
4	640	480	37.5	75
5	720	400	31.5	70
6	800	600	35.2	56
7	800	600	37.9	60
8	800	600	48.1	72
9	800	600	46.9	75
10	1024	768	48.4	60
11	1024	768	56.5	70
12	1024	768	60.0	75

Если на вход подаются сигналы от Mode 10 до Mode 12, тонкие линии могут стать темными, так как частоты их сигналов выше, чем разрешение дисплея.

## Советы

### Уход за экраном

Очищайте экран слегка смоченной, влажной тканью. Не пользуйтесь абразивными растворителями, так как они могут повредить поверхностный слой экрана телевизора.

### Цвета изображения на экране неестественны

Вы выбрали правильную ТВ-систему? Не расположен ли телевизор или комнатная антенна слишком близко к громкоговорителям, незаземленному аудиооборудованию или неоновым лампам и т.д.?

Горы или высокие здания могут быть результатом двойных или повторных изображений. Иногда качество изображения можно повысить, изменив направленность антенны.

Изображение или телетекст нельзя распознать? Проверьте правильность ввода частоты.

Качество изображения может снижаться при подключении двух периферийных устройств к телевизору одновременно. В таком случае, отключите одно из периферийных устройств.

### На экране дисплея нет изображения

Правильно ли подключена антенна? Надежно ли подсоединены штекеры к антенному разъему? Не поврежден ли антенный кабель? Правильные ли штекеры используются для подключения антенны? Если у Вас есть сомнения, проконсультируйтесь со своим дилером.

**Нет изображения** означает, что телевизор не принимает никакой сигнал телевидения. Правильные ли кнопки Вы нажали на пульте дистанционного управления? Попробуйте еще раз.

## Изображение ПК

Если изображение ПК отсутствует, проверьте правильность подключения кабеля D-SUB. Проверьте правильность установки разрешения на ПК. См. [стр. 64](#) для информации о поддерживаемых режимах.

### Звук

Нет никакого звука. Возможно, Вы отключили звук, нажав кнопку “ ”? Подключены ли внешние громкоговорители к телевизору?

Звук издает только один из громкоговорителей. Не настроен ли баланс на крайнее из значений? См. меню **Звук**.

### Пульт дистанционного управления

Если телевизор не отвечает на команды пульта дистанционного управления, возможно, батарейки разряжены. Замените батарейки.

Вы выбрали неправильное меню? Нажмите кнопку **MENU** для возврата к обычному экрану или нажмите кнопку **BACK** для возврата к предыдущему меню.

### Нет решения

Выключите и включите телевизор. Если он не работает, выньте вилку электропитания и свяжитесь с персоналом по обслуживанию; никогда не пытайтесь отремонтировать телевизор самостоятельно.

# Технические характеристики

Поз.	Модель	LT-20E50SU
Системы вещания		PAL SECAM BG, DK, I, L, Lp
Каналы и Частоты		VHF (VL) 46,25 МГц - 168,25 МГц VHF (VH) 175,25 МГц - 463,25 МГц UHF 471,25 МГц - 863,25 МГц Кабельное ТВ (S1-S20/ S21-S41)
Входной сигнал		<b>Видео:</b> Аналоговый 0,7 Вp-p 75 Ом, полож. <b>Синхронизация:</b> TTL Level, положительная или отрицательная полярность, Раздельная синхронизация
Горизонтальная синхронизация		30 - 69 кГц
Вертикальная синхронизация		50 - 75 кГц
Частота строчной развертки		макс. 78,75 МГц.
Размер панели		20,1" (511 мм) (по диагонали)
Размер видимого изображения		411 мм по горизонтали x 309,5 мм по вертикали
Разрешение экрана		макс. 800 x 600 (SVGA)
Количество каналов предварительной настройки		100
Индикатор канала		Экранный дисплей (OSD)
Высокочастотный антенный вход		75 Ом (несбалансированный)
Источник электропитания		<b>Адаптер:</b> 100-240 В перем. тока, 50/60 Гц / <b>ТВ:</b> 12 В пост. тока
Потребляемая мощность (Вт)		макс. 54 Вт (max) / РЕЖИМ ГОТОВНОСТИ <3 Вт
Системы звука		German , Nisam Stereo
Выход звука		2 x 5 Вт <sub>RMS</sub> . (%10 сумм. коэфф. гарм.)
Разъем EXT-1		Евроразъем (21-штырьковый, SCART 1) (нижняя часть корпуса) • Имеются входы Видео, Аудио Л/П и RGB. • Имеются выходы сигналов ТВ (Видео и Аудио Л/П).
Разъем EXT-2		Евроразъем (21-штырьковый, SCART 2) (нижняя часть корпуса) • Имеются входы Видео, S-VIDEO (Y/C), Аудио Л/П и RGB. • Имеются выходы Видео и Аудио Л/П. • Имеются функции T-V Link.
Разъем EXT-3		Разъемы RCA x 5 (нижняя часть корпуса) • Имеются входы компонентного видео (Pr, Pb, Y) и Аудио Л-П
Разъем EXT-4		Разъемы RCA x 3 (боковая сторона корпуса) Разъем S-VIDEO x 1 (боковая сторона корпуса) • Имеются входы Видео, S-VIDEO (Y/C) и Аудио Л/П.
Входной разъем для ПК		Аналоговый RGB D-SUB 15 x 1 • Для сигнала ПК (подробнее о входных сигналах см. <a href="#">стр. 64</a> )
Разъем АУДИОВХОД ДЛЯ ПК		Миништекер стереофонического сигнала (диам. 3,5 мм)
Размеры (Ш x В x Г)		617 мм x 430 мм x 235 мм 617 мм x 396 мм x 73 мм (только ТВ)
Вес		8,6 кг (со стойкой) / 7,0 кг (только ТВ)
Принадлежности		Пульт дистанционного управления x 1 (RM-C1860) / батарейки сухого типа AA/R6 x 2 Адаптер переменного тока x 1 Шнур питания x 1
Гнездо для головных телефонов		Миништекер стереофонического сигнала (диам. 3,5 мм)



**JVC**



50059886