

JVC

ЦВЕТНОЙ ТЕЛЕВИЗОР

HV-29JL25

HV-29JL27

HV-29ML25

HV-29ML26

HV-29ML27

HV-29VL25

Содержание

| | |
|--|----|
| Ознакомление с функциями Вашего телевизора | 2 |
| Кнопки пульта дистанционного управления и основные функции | 3 |
| Кнопки и функции телевизора | 5 |
| Настройка Вашего телевизора | 6 |
| Основные параметры изображения | 8 |
| Дополнительные параметры изображения | 9 |
| Исходные свойства изображения | 10 |
| Основные параметры звука | 11 |
| Дополнительные параметры звука | 12 |
| ФУНКЦИИ DVD | 13 |
| Пользовательские параметры | 14 |
| Предварительная настройка телевизионных каналов | 17 |
| Дополнительная подготовка | 19 |
| Устранение неисправностей | 20 |
| Характеристики | 22 |



В соответствии с Законом Российской Федерации "О защите прав потребителей" срок службы (годности) данного товара "по истечении которого он может представлять опасность для жизни, здоровья потребителя, причинять вред его имуществу или окружающей среде" составляет семь (7) лет со дня производства. Этот срок является временем в течение которого потребитель данного товара может безопасно им пользоваться при условии соблюдения руководства по эксплуатации данного товара, проводя необходимое обслуживание, включающее замену расходных материалов и/или соответствующее ремонтное обеспечение в специализированном сервисном центре JVC.

Дополнительные косметические материалы к данному товару, поставляемые вместе с ним, могут храниться в течение двух (2) лет со дня его производства.

Срок службы (годности), кроме срока хранения дополнительных косметических материалов, упомянутых в предыдущих двух пунктах, не затрагивает никаких других прав потребителя, в частности гарантийного свидетельства JVC, которое он может получить в соответствии с законом о правах потребителя или других законов, связанных с ним.

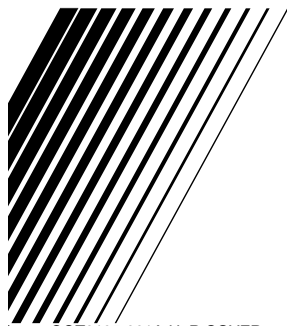

РУКОВОДСТВО



GGT0105-001A-H





Благодарим Вас за покупку этого цветного телевизора JVC.
Чтобы уяснить, как пользоваться Вашим новым телевизором, перед началом эксплуатации внимательно прочтите, пожалуйста, это руководство.

Инструкции по безопасности

ПРЕДУПРЕЖДЕНИЕ: **ВО ИЗБЕЖАНИЕ ОПАСНОСТИ ПОЖАРА ИЛИ ПОРАЖЕНИЯ ЭЛЕКТРИЧЕСКИМ ТОКОМ НЕ ДОПУСКАЙТЕ, ЧТОБЫ АППАРАТ ПОДВЕРГАЛСЯ ВОЗДЕЙСТВИЮ ДОЖДЯ ИЛИ ВЛАГИ.**

ПРЕДОСТЕРЕЖЕНИЕ: **ДЛЯ ОБЕСПЕЧЕНИЯ ЛИЧНОЙ БЕЗОПАСНОСТИ ВЫПОЛНЯЙТЕ СЛЕДУЮЩИЕ ПРАВИЛА, ОТНОСЯЩИЕСЯ К ЭКСПЛУАТАЦИИ ЭТОГО ТЕЛЕВИЗОРА.**

1. Подключайте его только к источнику питания, указанному на задней стенке телевизора.
2. Избегайте повреждения шнура и вилки питания. Выключая телевизор, вытягивайте вилку питания. Не тяните за шнур питания.
3. Ни в коем случае не забивайте и не закрывайте вентиляционные отверстия корпуса. Ни в коем случае не устанавливайте телевизор в местах, где отсутствует хорошая вентиляция. Устанавливая этот телевизор, оставляйте вокруг него промежутки для вентиляции, превышающие минимальные расстояния, показанные на схеме.
4. Не допускайте попадания каких-либо предметов или жидкостей в отверстия корпуса.
5. В случае неисправности выключите аппарат и вызовите специалиста JVC по обслуживанию. Не пытайтесь самостоятельно отремонтировать его или снять заднюю крышку.
6. Поверхность экрана телевизора легко повредить. При переноске телевизора будьте с ней очень осторожны. Если экран телевизора запылится, протрите его мягкой сухой тканью. Ни в коем случае не вытирайте его с силой. Ни в коем случае не наносите на него чистящие или моющие средства.
7. Если Вы собираетесь не пользоваться телевизором продолжительное время, обязательно выньте вилку питания из сетевой розетки.
8. На аппарат не должны попадать капли или брызги жидкостей; на него нельзя ставить предметы, наполненные жидкостями, например, вазы.

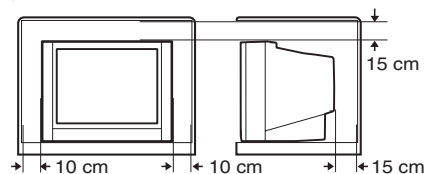

ПРЕДУПРЕЖДЕНИЕ: <Серия HV-29M>
ПРИ НЕОБХОДИМОСТИ МОЖНО СНЯТЬ ЗАЩИТНУЮ ПЛЕНКУ С ВЕРХНЕЙ И НИЖНЕЙ ЧАСТИ ПЕРЕДНЕЙ ПАНЕЛИ. СЛЕДУЕТ ПОТЯНУТЬ ЗА ПЕРЕДНЮЮ ДВЕРЦУ ПАНЕЛИ С КНОПКАМИ, РАСПОЛОЖЕННУЮ В НИЖНЕЙ ЧАСТИ ТЕЛЕВИЗОРА. НЕ НАЖИМАЙТЕ НА ЕЕ ВЕРХНЮЮ ЧАСТЬ, ЧТОБЫ НЕ ПРИЩЕМИТЬ ПАЛЬЦЫ.

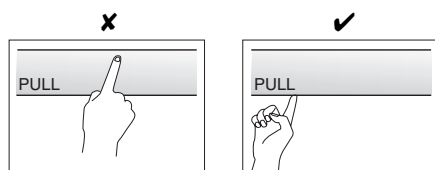

Ознакомление с функциями Вашего телевизора

Основные функции

| Функция | Описание |
|----------|--|
| DVD МЕНЮ | Просто подключите DVD-проигрыватель, его сигнал будет принят вашим новым телевизором, и изображение будет автоматически выведено на экран. При воспроизведении DVD-диска вы также можете регулировать параметры изображения и звука. |





Кнопки пульта дистанционного управления и основные функции

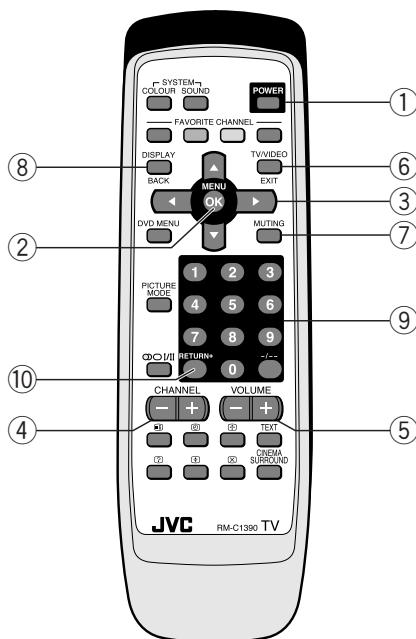

RM-C1390

| Номер | Нажмите | Для чего |
|-------|------------------|--|
| ① | POWER | Чтобы включить или выключить режим ожидания. |
| ② | MENU/OK | Чтобы вывести на экран меню и подтвердить выбранную функцию. |
| ③ | ▲/▼/◀/▶ | Чтобы выбрать и настроить функцию меню. |
| ④ | CHANNEL -/+ | Чтобы выбрать нужный номер канала. |
| ⑤ | VOLUME -/+ | Чтобы отрегулировать уровень громкости. |
| ⑥ | TV/VIDEO EXIT | Чтобы выбрать теле- или видеовход. Кроме того, вы можете нажать на эту кнопку, чтобы Выйти из меню. |
| ⑦ | MUTING | Чтобы отключить громкость. Для восстановления громкости нажмите эту кнопку еще раз. |
| ⑧ | DISPLAY /BACK | Чтобы вывести на экран номер программы или видеотерминала, список ПР (список каналов). Выбрать канал можно с помощью списка ПР. 1. Чтобы вывести на экран список ПР, нажмите кнопку DISPLAY/BACK один раз. 2. Нажимая кнопки ▲/▼/◀/▶, выберите канал, затем нажмите кнопку MENU/OK. По списку ПР можно проверить установку любимых каналов. Заданные любимые каналы выделены цветной пометкой. С другой стороны, эту кнопку можно использовать для возврата в предыдущее меню. |
| ⑨ | 0-9, -/-- | Чтобы выбрать номер программы. Чтобы выбрать двузначный номер программы, нажмите сначала -/--, а затем цифровую кнопку. |
| ⑩ | RETURN+ | a) Чтобы вернуться к часто просматриваемому каналу, нажав всего лишь одну кнопку. 1. Выберите канал, который Вы хотите зарегистрировать. 2. Нажмите и удерживайте кнопку RETURN+, пока на экране не появится сообщение "ВОЗВРАТ КАНАЛА ЗАПРОГРАММИРОВАН!". Чтобы отменить эту настройку, нажмите и удерживайте кнопку RETURN+, пока на экране не появится сообщение "ВОЗВРАТ КАНАЛА ОТМЕНЕН!". b) Чтобы вернуться к каналу, просматриваемому ранее, если функция возврата канала, описанная выше, не была настроена. |





Кнопки пульта дистанционного управления и основные функции (продолжение)

Как работать с меню и отдельными пунктами меню

| ЦЕЛЬ | Действие | Примечание |
|---------------------------------------|---|--|
| Вывести меню на экран. | Нажмите кнопку MENU/OK ②. | Чтобы выйти из меню, нажмите кнопку DISPLAY/BACK ⑧ или выберите пункт меню ВЫХОДИЛИ выберите меню EXIT или кнопку TV/VIDEO/EXIT ⑥. |
| Вывести на экран название меню. | Нажимая кнопки ◀/▶ ③, выберите название меню. Затем нажмите кнопку MENU/OK ②. | Чтобы вывести на экран нажмите кнопку ▼ ③. |
| Вывести на экран второе меню. | Нажимая кнопки ▲/▼ ③, выберите название меню. Затем нажмите кнопку MENU/OK ②. | |
| Вывести на экран третье меню. | Нажимая кнопки ▲/▼ ③, выберите название меню. Затем нажмите кнопку MENU/OK ②. | |
| Вывести на экран предыдущее меню. | Нажмите кнопку DISPLAY/BACK ⑧. | – |
| Выборить настройку функции. | Нажимая кнопки ▲/▼ ③, выберите функцию. Затем нажимайте кнопки ◀/▶ ③, чтобы изменить настройку. | Для выхода из меню нажмите функции. кнопку MENU/OK ②. |
| Регулировать уровень влияния функции. | Нажимая кнопки ▲/▼ ③, выберите функцию. Затем нажимайте кнопки ◀/▶ ③, чтобы изменить уровень влияния. | – |
| Вывести на экран подменю функции. | Нажимая кнопки ▲/▼ ③, выберите функцию. Затем нажмите кнопку MENU/OK ②, чтобы вывести на экран подменю. | – |

На следующей схеме показано расположение функций в меню. В данном руководстве расположение функции описывается таким образом:

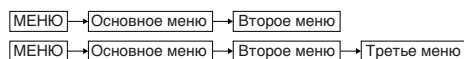

Примечание: Некоторые функции в качестве подменю имеют четвертое меню.

| | Основное меню | Второе меню | Расположение | Третье меню | Расположение | |
|-------------------|-----------------------|-----------------------|---------------|-------------|----------------------|------|
| МЕНЮ | ПАРАМЕТРЫ ИЗОБРАЖЕНИЯ | ПРЕДУСТАНОВКИ | P.8 | | | |
| | | ПАРАМЕТРЫ ИЗОБРАЖЕНИЯ | КОНТРАСТ | | P.8 | |
| | | | ЯРКО | | P.8 | |
| | | | ЧЕТКО | | P.8 | |
| | | | ЦВЕТ | | P.8 | |
| | | | ЦВ. ТОН | | P.8 | |
| | | БАЛАНС БЕЛОГО | P.8 | | | |
| | | ЦИФРОВАЯ СПВШ | P.14 | | | |
| | | ЗВУК | СТЕРЕО / I+II | P.11 | | |
| | | | БАС | P.11 | | |
| | ТЕМБР | | P.11 | | | |
| | БАЛАНС | | P.11 | | | |
| | AI УРОВЕНЬ | | P.12 | | | |
| | ОКРУЖАЮЩИЙ ЗВУК | | P.12 | | | |
| | СВОЙСТВА | DVD МЕНЮ | | P.13 | АВТООПРЕДЕЛ. СИГНАЛА | P.13 |
| | | | | | DVD РЕЖИМ ИЗОБРАЖ. | P.13 |
| | | | | | БАЛАНС БЕЛОГО | P.13 |
| | | | | | РЕЖИМ ЗВУКА | P.13 |
| | | | | | ОКРУЖАЮЩИЙ ЗВУК | P.13 |
| | | ТАЙМЕР ВЫКЛЮЧЕНИЯ | P.14 | | | |
| | | ИД НОМЕР | P.14 | | | |
| | | ЗАМОК ОТ ДЕТЕЙ | P.15 | | | |
| | | ZOOM | P.9 | | | |
| | | ЛЮБИМЫЕ НАСТРОЙКИ | P.15 | | | |
| | НАСТРОЙКИ | НАЧАЛЬН. НАСТРОЙ | P.16 | | | |
| | | АВТО ПРОГ. | P.17 | | | |
| | | НАСТРОЙКА/ВРУЧНУЮ | P.17 | | | |
| СИСТЕМА ЦВЕТНОСТИ | | P.8 | | | | |
| ЯЗЫК | | P.14 | | | | |
| ЯЗЫК ТЕЛЕТЕКСТА | | P.10 | | | | |
| ВНЕШНИЙ ВИД | | P.16 | | | | |
| VIDEO - 3 | | P.16 | | | | |
| СИНИЙ ФОН | | P.9 | | | | |
| АВТО ВЫКЛЮЧЕНИЕ | | P.16 | | | | |
| PICTURE TILT | P.9 | | | | | |

4



Кнопки и функции телевизора

Следующие иллюстрации относятся только к приводимым в качестве примера моделям HV-29ML25 и HV-29VL25. Внешний вид вашего телевизора может отличаться от изображенного на рисунке.

Передняя панель телевизора

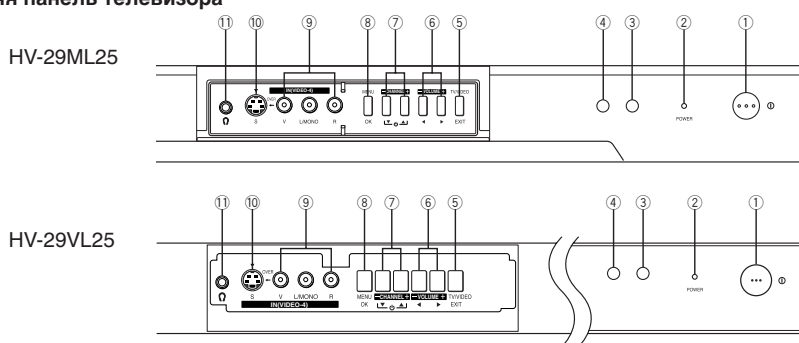

Задняя панель телевизора

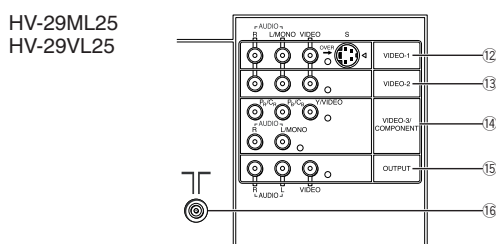

| № | Кнопка/разъем | Описание |
|---|----------------------------------|--|
| ① | ① (питание) | Нажмите, чтобы включить или выключить питание телевизора. |
| ② | Индикатор питания | Показывает, включен телевизор или выключен. Не светится: Питание телевизора выключено. Красный: Питание телевизора включено. |
| ③ | Не используется | |
| ④ | Датчик дистанционного управления | |
| ⑤ | TV/VIDEO | Нажмите, чтобы выбрать теле- или видеовход. |
| ⑥ | VOLUME +/- | Нажмите, чтобы отрегулировать уровень громкости. |
| ⑦ | CHANNEL +/- | Нажмите, чтобы выбрать нужный канал. |
| ⑧ | MENU | Нажмите, чтобы вывести на экран меню. |
| ⑨ | IN (VIDEO-4) | Гнезда видео- и аудиовхода для режима VIDEO-4. |
| ⑩ | S-VIDEO | Вход сигнала S-VIDEO для режима VIDEO-4. |
| ⑪ | Ω | Гнездо наушников. |
| ⑫ | VIDEO-1 | Видеовход или вход для сигнала S-VIDEO и аудиовход для режима VIDEO-1. |
| ⑬ | VIDEO-2 | Видео- и аудиовход для режима VIDEO-2. |
| ⑭ | VIDEO-3/COMPONENT | Видеовход или вход для КОМПОНЕНТНОГО сигнала и аудиовход для режима VIDEO-3. |
| ⑮ | OUTPUT | Гнезда видео- и аудиовхода. |
| ⑯ | Г | Антенное гнездо. |

Как управлять меню с помощью кнопок телевизора

| Кнопка телевизора | Работает аналогично кнопке пульта дистанционного управления | Примечание |
|-------------------|---|--|
| MENU | Кнопка MENU/OK | Чтобы вывести на экран основное меню и выйти из меню по окончании настройки. |
| CHANNEL +/- | Кнопка ▼/▲ | Чтобы выбрать функцию меню. |
| VOLUME +/- | Кнопка ◀/▶ | Чтобы настроить нужную функцию. |

5



Настройка Вашего телевизора

ПРЕДОСТЕРЕЖЕНИЕ

- Перед подключением выключайте оборудование, в т.ч. телевизор.

1 Подключение антенного кабеля.

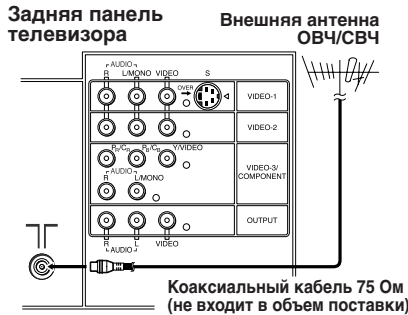

При подключении видеомагнитофона соедините антенным кабелем гнездо антенного выхода видеомагнитофона с гнездом антенного входа телевизора. Затем с помощью видеокабеля и аудиокабелей соедините выходные гнезда видеомагнитофона и входные гнезда VIDEO-1 телевизора. Подробные сведения см. в руководстве к Вашему видеомагнитофону.

Внешняя антенна ОВЧ/СВЧ

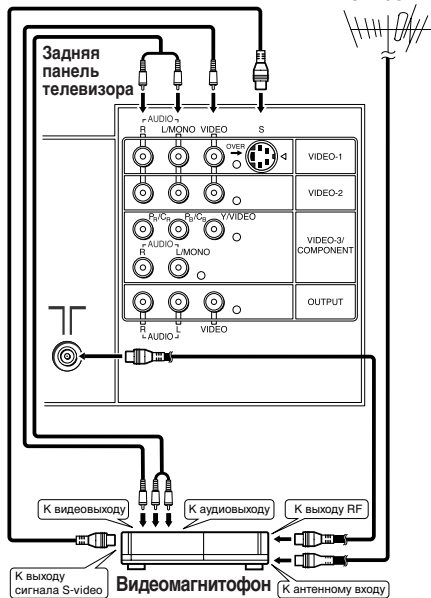

Данный рисунок приводится только в качестве примера. Он может не совпадать со схемой Вашего телевизора.

2 Включение соответствующей штепсельной вилки в розетку переменного тока.

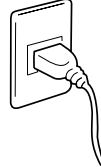

3 Установка батареек в пульт дистанционного управления.

Вставьте две батарейки, соблюдая полярность \oplus и \ominus . При этом сначала вставляйте батарейку полюсом \ominus .

ПРЕДОСТЕРЕЖЕНИЕ:

Следуйте предупреждающим надписям, указанным на батарейках.

Примечания:

- Используйте сухие элементы питания AA/R6/UM-3.
- Если пульт дистанционного управления работает неправильно, установите новые батарейки. Батарейки, входящие в комплект, предназначены для пробы, а не для постоянного использования.

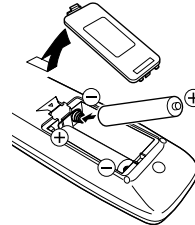

4 Нажав кнопку питания, включите телевизор.

На экране появится логотип JVC.



При выполнении функции "ПЕРЕЗАПУСТИТЬ УСТАНОВКУ?" на экране снова появится логотип JVC. После этого вы сможете выполнить первоначальные настройки в соответствии с инструкциями, приведенными на странице 7.



Настройка Вашего телевизора (продолжение)

5 Выполнение первоначальных настроек

Настройте ТВ нажатием кнопки MENU/OK или любых других кнопок, затем можно перейти к управлению ТВ в ниже-описанном порядке:

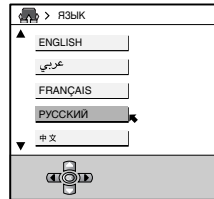

- Для выбора желаемого языка нажмите кнопку ▲/▼.

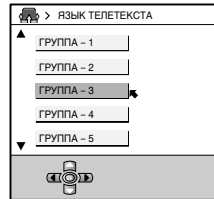

- Нажмите на кнопку ▲/▼, чтобы выбрать группу с необходимым вам языком телетекста. Более подробная информация приведена на странице 10.

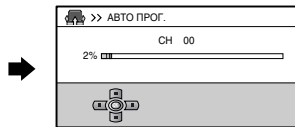

- Телевизор начнет поиск каналов. Чтобы прекратить АВТО ПРОГ., нажмите кнопку MENU/OK.

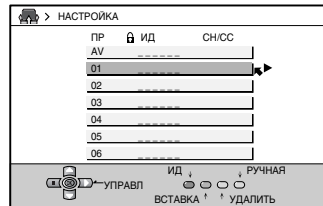

- Нажмите на кнопку MENU/OK, чтобы завершить выполнение первоначальных настроек. Инструкции по редактированию списка каналов приведены на странице 18.

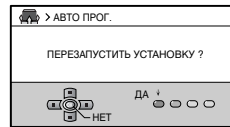

- После этого, при повторном включении телевизора на экране появится вопрос "ПЕРЕЗАПУСТИТЬ УСТАНОВКУ?". Нажмите на кнопку MENU/OK, чтобы отменить функцию "ПЕРЕЗАПУСТИТЬ УСТАНОВКУ". Если вы захотите заново выполнить первоначальные настройки, когда вы включите телевизор в следующий раз, нажмите на красную кнопку, чтобы воспользоваться функцией "ПЕРЕЗАПУСТИТЬ УСТАНОВКУ".



Основные настройки изображения

СИСТЕМА ЦВЕТНОСТИ

Если изображение неясное или не цветное, можно выбрать соответствующую систему цветности. Для выбора настройки нажмите кнопку COLOUR SYSTEM.



Чтобы управлять этой функцией с помощью меню:

* **МЕНЮ** → **НАСТРОЙКИ**
 → **СИСТЕМА ЦВЕТНОСТИ**

В таблице, приведенной ниже, приведены системы цветности, действующие в разных странах и областях.

| Регион | Страна или область | Система |
|----------------------|--|---------|
| Азия, Средний Восток | Бахрейн, Кувейт, Оман, Катар, Объединенные Арабские Эмираты, Йемен и др. | PAL |
| | Индонезия, Малайзия, Сингапур, Таиланд, Индия и др. | PAL |
| | Китай, Вьетнам и др. | PAL |
| | Гонконг и др. | PAL |
| | Исламская Республика Иран, Ливан, Саудовская Аравия и др. | SECAM |
| Европа | Филиппины, Тайвань, Мьянма и др. | NTSC |
| | Россия и др. | SECAM |
| | Чешская Республика, Польша и др. | PAL |
| | Германия, Нидерланды, Бельгия и др. | PAL |
| Океания | Великобритания и др. | PAL |
| | Австралия, Новая Зеландия и др. | PAL |
| Африка | Южно-Африканская Республика и др. | PAL |
| | Нигерия и др. | PAL |
| | Египет, Марокко и др. | SECAM |

ПРЕДУСТАНОВКИ

Нужную настройку изображения можно выбрать одним нажатием кнопки. Для выбора настройки нажмите кнопку PICTURE MODE.

| | |
|--------------|---|
| МЯГКИЙ | Смягчает контрастность и резкость. |
| ЯРКИЙ | Повышает контрастность и резкость. |
| СТАНДАРТ | Стандартная настройка изображения. |
| ПОЛЬЗОВАТЕЛЬ | Можно изменить настройку изображения на свой вкус. Выберите ПОЛЬЗОВАТЕЛЬ и настройте следующие пункты меню ПАРАМЕТРЫ ИЗОБРАЖЕНИЯ. (КОНТРАСТ, ЯРКО, ЧЕТКО, ЦВЕТ, ЦВ. ТОН*) |

*ЦВ. ТОН можно настроить только в системе NTSC. Если выбран режим VIDEO-3, вы не можете регулировать ЧЕТКО.

* Основные действия с меню см. в разделе "Как работать с меню и отдельными пунктами меню" на стр. 4.

Чтобы управлять этой функцией с помощью меню:

* **МЕНЮ** → **ПАРАМЕТРЫ ИЗОБРАЖЕНИЯ**
 → **ПРЕДУСТАНОВКИ**

Чтобы восстановить исходные параметры ПОЛЬЗОВАТЕЛЬ, когда появится меню ПАРАМЕТРЫ ИЗОБРАЖЕНИЯ, нажмите синюю кнопку.

ПАРАМЕТРЫ ИЗОБРАЖЕНИЯ

Отрегулировать нужный параметр изображения можно, выбрав пункт ПОЛЬЗОВАТЕЛЬ в РЕЖИМЕ ПРЕДУСТАНОВКИ.

1 Выберите пункт ПОЛЬЗОВАТЕЛЬ в РЕЖИМЕ ПРЕДУСТАНОВКИ меню ПАРАМЕТРЫ ИЗОБРАЖЕНИЯ.

* **МЕНЮ** → **ПАРАМЕТРЫ ИЗОБРАЖЕНИЯ**
 → **ПРЕДУСТАНОВКИ** → **ПОЛЬЗОВАТЕЛЬ**

2 В меню ПАРАМЕТРЫ ИЗОБРАЖЕНИЯ выберите пункт ПАРАМЕТРЫ ИЗОБРАЖЕНИЯ и отрегулируйте его настройки.

* **МЕНЮ** → **ПАРАМЕТРЫ ИЗОБРАЖЕНИЯ**
 → **ПАРАМЕТРЫ ИЗОБРАЖЕНИЯ**

КОНТРАСТ ◀ : Контрастность ниже ▶ : Контрастность выше

ЯРКО ◀ : Темнее ▶ : Ярче

ЧЕТКО ◀ : Мягче ▶ : Резче

ЦВЕТ ◀ : Светлее ▶ : Глубже

ЦВ. ТОН* ◀ : Красноватый ▶ : Зеленоватый

*ЦВ. ТОН можно настроить только в системе NTSC. Если выбран режим VIDEO-3, вы не можете регулировать ЧЕТКО.

БАЛАНС БЕЛОГО

Для получения изображения, более соответствующего типу просматриваемого видео, можно изменить баланс белого. В меню ПАРАМЕТРЫ ИЗОБРАЖЕНИЯ выберите пункт БАЛАНС БЕЛОГО, а затем выберите нужную настройку.

* **МЕНЮ** → **ПАРАМЕТРЫ ИЗОБРАЖЕНИЯ**
 → **БАЛАНС БЕЛОГО**

СРЕДНИЙ Нормальный баланс белого.

ТЕПЛЫЙ Красноватый белый.

ХОЛОД Голубоватый белый.

Если выбран режим VIDEO-3, вы не можете регулировать БАЛАНС БЕЛОГО. Данный параметр можно отрегулировать в DVD МЕНЮ.



Дополнительные параметры изображения

СИНИЙ ФОН

Можно настроить телевизор, чтобы при отсутствии сигнала, слабом сигнале или при отсутствии сигнала с антенны экран автоматически становился синим, а звук выключался.

В меню НАСТРОЙКИ выберите пункт СИНИЙ ФОН и выберите ВКЛ или ВЫКЛ.

* МЕНЮ → НАСТРОЙКИ → СИНИЙ ФОН

Если Вы хотите дальше смотреть плохое изображение, отмените функцию СИНИЙ ФОН.

ZOOM

Вы можете изменить размер изображения на экране в соответствии с коэффициентом пропорциональности изображения. Выберите оптимальный режим из трех доступных режимов ZOOM.

1 Выберите ZOOM в меню СВОЙСТВА, затем нажмите на кнопку MENU/OK.

* МЕНЮ → СВОЙСТВА → ZOOM

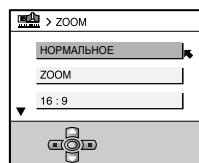

2 Нажмите на кнопки ▲/▼, чтобы выбрать режим ZOOM. Затем нажмите на кнопку MENU/OK.

PICTURE TILT

Корректировка наклонно-искаженного изображения (PICTURE TILT).

Вы можете исправить PICTURE TILT, вызываемый магнитными силами Земли.

1 Выберите PICTURE TILT в меню НАСТРОЙКИ, затем нажмите на кнопку MENU/OK.

* МЕНЮ → НАСТРОЙКИ → PICTURE TILT

На экране появится следующее изображение.

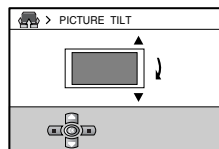

2 Нажимайте на кнопки ▲/▼ до тех пор, пока изображение не выровняется. Затем нажмите на кнопку MENU/OK.

* Основные действия с меню см. в разделе "Как работать с меню и отдельными пунктами меню" на стр. 4.



Исходные свойства изображения

ТЕЛЕТЕКСТ

При помощи функции ТЕКСТ вы можете просматривать каналы с телетекстом.

- 1 Нажмите на кнопку TEXT, чтобы выбрать один из следующих режимов:

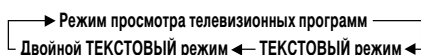

- 2 Нажмите на кнопки CHANNEL +/-, кнопки с цифрами или цветные кнопки для того, чтобы выбрать другие страницы с телетекстом.

- 3 Нажмите на кнопку TEXT или TV/VIDEO для того, чтобы вернуться в режим просмотра телевизионных программ. Вы также можете управлять телетекстом при помощи следующих кнопок:

| | |
|-------------------|---|
| ⊞ (Задержка) | Задержка страницы с телетекстом. В верхнем левом углу экрана появится значок ⊞ (Задержка). Для отмены этого режима нажмите на кнопку ⊞ (Задержка) еще раз. |
| Ⓚ (Скрытый текст) | Вывести на экран скрытый текст (например, ответы на вопросы викторины). Для отмены этого режима нажмите на кнопку Ⓚ (Скрытый текст) еще раз. |
| ⊕ (Размер) | Увеличить размер телетекста на экране. |
| Ⓜ (Индекс) | Возврат на индексную страницу. |
| ⊗ (Отмена) | Пока страница телетекста выводится на экран, вы можете смотреть телевизионную программу. Когда страница с телетекстом будет найдена, в верхнем левом углу экрана появится номер страницы. Нажмите на кнопку ⊗ (Отмена), чтобы просмотреть страницу с телетекстом. |
| Ⓜ (Суб-страница) | Управление функцией Ⓜ (Суб-страница). Номера суб-страниц выводятся в левой части экрана. Для отмены функции суб-страницы, нажмите на кнопку Ⓜ (Суб-страница) еще раз. |

ЯЗЫК ТЕЛЕТЕКСТА

Вы можете выбрать группу с языками телетекста, которая соответствует просматриваемым программам. Выберите ЯЗЫК ТЕЛЕТЕКСТА в меню НАСТРОЙКИ, затем выберите необходимую группу языка.

* МЕНЮ → НАСТРОЙКИ → ЯЗЫК ТЕЛЕТЕКСТА

| Группа | Языки |
|----------|--|
| ГРУППА-1 | Турецкий, венгерский, английский, немецкий, французский, итальянский, испанский, португальский, греческий, шведский, финский |
| ГРУППА-2 | Польский, сербский, хорватский, словенский, чешский, словацкий, румынский, венгерский, немецкий, французский, итальянский, шведский, финский |
| ГРУППА-3 | Русский, болгарский, латышский, литовский, эстонский, украинский, чешский, словацкий, английский, немецкий, румынский |
| ГРУППА-4 | Арабский, чешский, словацкий, венгерский, английский, немецкий, французский, итальянский, испанский, португальский, шведский, финский |
| ГРУППА-5 | Фарси, чешский, словацкий, венгерский, английский, немецкий, французский, итальянский, испанский, португальский, шведский, финский |

В зависимости от типа вещания, изображение текста при выборе языковых настроек может быть неправильным. Более подробная информация приведена на странице 8.

* Основные действия с меню см. в разделе "Как работать с меню и отдельными пунктами меню" на стр. 4.



Основные параметры звука

СИСТЕМА ЗВУКА

Когда при нормальном изображении ухудшается качество звука, можно выбрать соответствующую систему звука. Для выбора настройки нажмите кнопку SOUND SYSTEM.

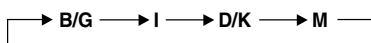

В режиме видео функция недоступна. В таблице, приведенной ниже, приведены системы звука, действующие в разных странах и областях:

| Регион | Страна или область | Система |
|----------------------|--|---------|
| Азия, Средний Восток | Бахрейн, Кувейт, Оман, Катар, Объединенные Арабские Эмираты, Йемен и др. Индонезия, Малайзия, Сингапур, Таиланд, Индия и др. | B/G |
| | Китай, Вьетнам и др. | D/K |
| | Гонконг и др. | I |
| | Исламская Республика Иран, Ливан, Саудовская Аравия и др. | B/G |
| Европа | Филиппины, Тайвань, Мьянма и др. | M |
| | Россия и др. | D/K |
| | Чешская Республика, Польша и др. | D/K |
| | Германия, Нидерланды, Бельгия и др. | B/G |
| Океания | Великобритания и др. | I |
| | Австралия, Новая Зеландия и др. | B/G |
| Африка | Южно-Африканская Республика и др. | I |
| | Нигерия и др. | B/G |
| | Египет, Марокко и др. | B/G |

СТЕРЕО / I•II (O O I/II)

Вы можете прослушивать стереофонические программы на двух языках. Нажмите на кнопку O O I/II, чтобы выбрать необходимый вам режим.

| | |
|------|--|
| O I | Выберите режим стереофонического звучания. |
| O | Выберите режим монофонического звучания. |
| I | Выберите режим канала на двух языках I (суб I). |
| II | Выберите режим канала на двух языках II (суб II). |
| МОНО | Отменяет функции многозвучного режима, и звучание становится монофоническим. |

Данная функция не работает в режиме видео. Для того, чтобы воспользоваться данной функцией в меню, необходимо выполнить следующее:

* [МЕНЮ] → [ЗВУК] → [СТЕРЕО / I•II]

РЕГУЛИРОВКА ЗВУК

Настройка звука может регулироваться. Выберите, БАС, ТЕМБР и БАЛАНС в меню ЗВУК и отрегулируйте настройки.

* [МЕНЮ] → [ЗВУК] → [БАС]

| | | |
|--------|---|--------------|
| БАС | ◀ : Понизить | ▶ : Повысить |
| ТЕМБР | ◀ : Понизить | ▶ : Повысить |
| БАЛАНС | ◀ : Повысить уровень звука левого динамика | |
| | ▶ : Повысить уровень звука правого динамика | |

* БАС и ТЕМБР невозможно регулировать, если вы выберете ДИНАМИЧЕСКИЙ или МЯГКИЙ в РЕЖИМ ЗВУКА DVD меню в режиме ВИДЕО-3.

* Основные действия с меню см. в разделе "Как работать с меню и отдельными пунктами меню" на стр. 4.



Дополнительные параметры звука

AI УРОВЕНЬ

Громкость всех каналов и видеовходов можно автоматически настроить на один уровень. В меню ЗВУК выберите пункт AI УРОВЕНЬ, а затем выберите ВКЛ или ВЫКЛ.

* МЕНЮ → ЗВУК → AI УРОВЕНЬ

ОКРУЖАЮЩИЙ ЗВУК

Вы можете воспользоваться улучшенным режимом воспроизведения звука, создающим эффект прослушивания в большом помещении. Нажмите кнопку CINEMA SURROUND, чтобы выбрать настройку.

| | |
|------|--|
| ВЫКЛ | Отмена функции. |
| ВЫС | Воспроизведение звука с эффектом прослушивания в помещении большего размера. |
| НИЗ | Воспроизведение звука с эффектом прослушивания в помещении меньшего размера. |
| МОНО | Воспроизведение монофонического звука со стереоэффектом. |

Для того, чтобы воспользоваться данной функцией в меню, необходимо выполнить следующее:

* МЕНЮ → ЗВУК → ОКРУЖАЮЩИЙ ЗВУК

Если при выборе режима ВЫС происходит незначительное искажение звука, переключите настройку на режим НИЗ.

Эффект ОКРУЖАЮЩИЙ ЗВУК будет менее заметен.

* Основные действия с меню см. в разделе "Как работать с меню и отдельными пунктами меню" на стр. 4.



ФУНКЦИИ DVD

АВТООПРЕДЕЛ. СИГНАЛА

При поступлении входного сигнала DVD-проигрывателя режим приема сигналов автоматически переключится в режим VIDEO-3.

При использовании DVD-проигрывателя-Нажмите на кнопку "POWER ON" на DVD-проигрывателе для того, чтобы телевизор мог принять сигнал, поступающий от проигрывателя.

При использовании видеомagneтофона - Нажмите на кнопку "POWER ON", а затем на кнопку "ВОСПРОИЗВЕДЕНИЕ" для того, чтобы телевизор мог принять сигнал, и меню DVD было выведено на экран.

Выберите АВТООПРЕДЕЛ. СИГНАЛА в DVD МЕНЮ в меню СВОЙСТВА, затем выберите ВКЛ. или ВЫКЛ. (по умолчанию выбрано ВКЛ.).

* МЕНЮ → СВОЙСТВА → DVD МЕНЮ
→ АВТООПРЕДЕЛ. СИГНАЛА

DVD РЕЖИМ ИЗОБРАЖ.

Вы можете улучшить качество изображения при воспроизведении DVD-диска. Выберите DVD РЕЖИМ ИЗОБРАЖ. в DVD МЕНЮ в меню СВОЙСТВА, затем выберите необходимые вам настройки.

* МЕНЮ → СВОЙСТВА → DVD МЕНЮ
→ DVD РЕЖИМ ИЗОБРАЖ.

| ВЫКЛ. | Отмена функции. |
|----------|--|
| ЧИСТЫЙ-1 | Выберите этот режим, если изображение воспроизводится с большим количеством помех (чтобы изображение стало менее резким) |
| ЧИСТЫЙ-2 | Выберите этот режим, если изображение воспроизводится с меньшим количеством помех (чтобы изображение стало более резким) |

БАЛАНС БЕЛОГО

Вы можете изменить баланс белого цвета при воспроизведении DVD-дисков. Выберите БАЛАНС БЕЛОГО в DVD МЕНЮ в меню СВОЙСТВА, затем выберите необходимые вам настройки.

* МЕНЮ → СВОЙСТВА → DVD МЕНЮ
→ БАЛАНС БЕЛОГО

Более подробная информация приведена в разделе "БАЛАНС БЕЛОГО" на странице 8.

РЕЖИМ ЗВУКА

Вы можете выбрать необходимые параметры звука при воспроизведении DVD-дисков. Выберите РЕЖИМ ЗВУКА в DVD МЕНЮ в меню СВОЙСТВА, затем выберите необходимые вам настройки.

* МЕНЮ → СВОЙСТВА → DVD МЕНЮ
→ РЕЖИМ ЗВУКА

| | |
|--------------|--|
| ДИНАМИЧЕСКИЙ | Регулировка низких и высоких частот |
| МЯГКИЙ | Смягчение звука |
| ПОЛЬЗОВАТЕЛЬ | Вы можете отрегулировать низкие и высокие частоты в меню настройки звука по своему усмотрению. Вы можете нажать на синюю кнопку, чтобы выбрать среднее значение низких/высоких частот. |

* Низкие и ТЕМБР в меню БАС невозможно регулировать, если в режиме "РЕЖИМ ЗВУКА" выбраны ДИНАМИЧЕСКИЙ или МЯГКИЙ.

ОКРУЖАЮЩИЙ ЗВУК

Вы можете воспользоваться улучшенным режимом воспроизведения звука при воспроизведении DVD-дисков. Выберите ОКРУЖАЮЩИЙ ЗВУК в DVD МЕНЮ в меню СВОЙСТВА, затем выберите необходимые вам настройки.

* МЕНЮ → СВОЙСТВА → DVD МЕНЮ
→ ОКРУЖАЮЩИЙ ЗВУК

Более подробная информация приведена в разделе "ОКРУЖАЮЩИЙ ЗВУК" на странице 12.

* При воспроизведении сигнала DVD-проигрывателя или видеосигнала в режиме VIDEO-3, функции БАЛАНС БЕЛОГО, ЦИФРОВАЯ СПВШ в меню ПАРАМЕТРЫ ИЗОБРАЖЕНИЯ, функции БАС, ТЕМБР, ОКРУЖАЮЩИЙ ЗВУК в меню ЗВУК, а также функция ЧЕТКО в меню ПАРАМЕТРЫ ИЗОБРАЖЕНИЯ не будут работать.

* Основные действия с меню см. в разделе "Как работать с меню и отдельными пунктами меню" на стр. 4.





Пользовательские параметры

ЦИФРОВАЯ СПВШ

Вы можете ослабить шум. Выберите ЦИФРОВАЯ СПВШ в меню ПАРАМЕТРЫ ИЗОБРАЖЕНИЯ, а затем выберите настройку функции ЦИФРОВАЯ СПВШ.

* МЕНЮ → ПАРАМЕТРЫ ИЗОБРАЖЕНИЯ → ЦИФРОВАЯ СПВШ

| | |
|------|--|
| ВЫКЛ | ЦИФРОВАЯ СПВШ выключено. |
| МИН | Влияние ЦИФРОВАЯ СПВШ становится минимальным. |
| АВТО | Влияние ЦИФРОВАЯ СПВШ управляется автоматически. |
| МАКС | Влияние ЦИФРОВАЯ СПВШ становится максимальным. |

Если выбрать МАКС, изображение становится мягче, даже если исходное изображение резкое.

Если выбран режим VIDEO-3, вы не можете регулировать функцию ЦИФРОВАЯ СПВШ.

ТАЙМЕР ВЫКЛЮЧЕНИЯ

Вы можете настроить телевизор таким образом, чтобы он автоматически переключался в режим ожидания по истечении определенного времени.

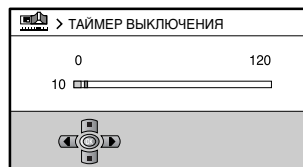

Вы можете выбрать любой период времени до 120 минут кратный 10. Для того чтобы установить таймер, следует нажать на кнопку "ОК".

Для того, чтобы воспользоваться данной функцией в меню, необходимо выполнить следующее:

* МЕНЮ → СВОЙСТВА → ТАЙМЕР ВЫКЛЮЧЕНИЯ

Когда до истечения указанного срока останется одна минута, на экране появится надпись "СПОКОЙНОЙ НОЧИ!". Вы можете повторно вывести на экран меню ТАЙМЕР ВЫКЛЮЧЕНИЯ для того, чтобы подтвердить или изменить оставшееся время.

* Основные действия с меню см. в разделе "Как работать с меню и отдельными пунктами меню" на стр. 4.

ЯЗЫК

Вы можете выбрать желаемый язык экранного дисплея. В меню НАСТРОЙКИ выберите пункт ЯЗЫК, а затем выберите язык.

* МЕНЮ → НАСТРОЙКИ → ЯЗЫК

ИД НОМЕР

Если вы не хотите, чтобы ваши дети смотрели какой-либо телевизионный канал, вы можете его заблокировать. Даже если ребенок выберет номер заблокированного канала, экран станет синего цвета и на экране появится значок . Таким образом просмотр канала будет невозможен.

Для того чтобы воспользоваться данной функцией, необходимо выполнить следующее:

1 Выберите ИД НОМЕР, затем нажмите на кнопку 0 (AV).

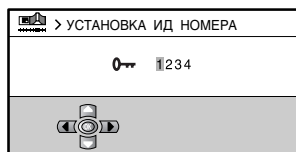

2 Введите любой идентификационный номер.

Для того чтобы выбрать номер, выполните следующее:

Нажмите на кнопки ▲/▼.

Для того чтобы передвинуть курсор, выполните следующее:

Нажмите на кнопки ◀/▶.

3 Нажмите на кнопку MENU/OK.

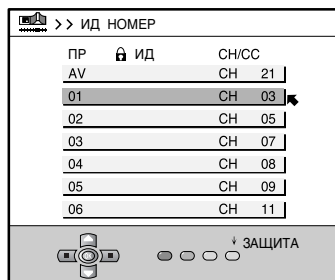





Пользовательские параметры (продолжение)

4 Нажмите на кнопки ▲/▼, чтобы выбрать телевизионный канал.

- Телевизор показывает телевизионную программу на выбранном в настоящее время канале.

5 Нажмите на синюю кнопку, чтобы заблокировать данный телевизионный канал.

На экране появляется значок  (ИД НОМЕР). Теперь просмотр данного телевизионного канала будет заблокирован. Для отмены данной функции необходимо выполнить следующее:

Еще раз нажмите на синюю кнопку. С экрана исчезнет значок  (ИД НОМЕР), и просмотр данного телевизионного канала станет возможным.

6 Нажмите на кнопку MENU/OK, чтобы завершить настройку. Меню исчезнет с экрана. Нажмите на синюю кнопку еще раз.

Для просмотра заблокированного телевизионного канала необходимо выполнить следующее:

1 Наберите номер заблокированного телевизионного канала кнопками с цифрами или выберите его в списке ПР. Экран станет синего цвета и на нем появится (ИД НОМЕР).

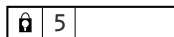

- Выбрать заблокированный телевизионный канал кнопками ▲/▼ невозможно.

2 Нажмите на кнопку DISPLAY/BACK, и на экране появится надпись "ID NO." (экран для ввода идентификационного номера).

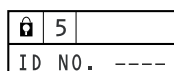

3 Введите идентификационный номер при помощи кнопок с цифрами. Блокировка временно снимается, и вы можете просматривать данный телевизионный канал.

Если вы забыли идентификационный номер, необходимо выполнить следующее: Выполните 1 пункт, приведенный после слов "Для того чтобы воспользоваться данной функцией, необходимо выполнить следующее:" на странице 14. Подтвердив идентификационный номер, нажмите на кнопку DISPLAY/BACK или на кнопку TV/VIDEO, чтобы выйти из меню.

- Для того, чтобы отменить функцию ИД НОМЕР, необходимо снова повторить операции, перечисленные после слов "Для того чтобы воспользоваться данной функцией, необходимо выполнить следующее".

ЗАМОК ОТ ДЕТЕЙ

Кнопки управления на передней панели телевизора можно отключить.

В меню СВОЙСТВА выберите пункт ЗАМОК ОТ ДЕТЕЙ, а затем выберите ВКЛ или ВЫКЛ.

*  МЕНЮ  СВОЙСТВА  ЗАМОК ОТ ДЕТЕЙ



ОПИСАНИЕ ФУНКЦИИ "ЛЮБИМЫЕ НАСТРОЙКИ" В МЕНЮ "СВОЙСТВА"

Исходно функция любимого канала (красная, зеленая, желтая, синяя кнопки) не задана.

При нажатии на цветные кнопки (красную, зеленую, желтую, синюю), на экране появится надпись "ЛЮБИМЫЙ КАНАЛ НЕ УСТАНОВЛЕН".

При нажатии на цветные кнопки (красную, зеленую, желтую, синюю) в течении определенного времени, на экране появится надпись "ЛЮБИМЫЙ КАНАЛ ■ ЗАПРОГРАММИРОВАН!". Это означает, что данный канал записан в число ваших любимых каналов. Если вы хотите изменить ваш любимый канал, закрепленный за этой цветной кнопкой, вы должны вернуться к функции НАСТРОЙКА ЛЮБИМЫХ КАНАЛОВ для того, чтобы вначале стереть ранее записанный канал.

Выберите ЛЮБИМЫЕ НАСТРОЙКИ в меню СВОЙСТВА, затем выберите необходимые вам настройки.

*  МЕНЮ  СВОЙСТВА  ЛЮБИМЫЕ НАСТРОЙКИ

На экране появится следующее изображение.



* Основные действия с меню см. в разделе "Как работать с меню и отдельными пунктами меню" на стр. 4.



Пользовательские параметры (продолжение)

ВНЕШНИЙ ВИД

Вы можете изменить формат изображения меню, выбрав тип **ВНЕШНИЙ ВИД** в меню **НАСТРОЙКИ**, а затем – необходимые вам настройки.

* **МЕНЮ** → **НАСТРОЙКИ** → **ВНЕШНИЙ ВИД**

ТИП А: Одноцветный фон

ТИП В: Светлый фон

ТИП С: Светлый фон/одноцветная полоса

VIDEO-3

Вы можете установить **VIDEO-3** в соответствии с выходным видеосигналом внешних устройств, подключенных к терминалу **VIDEO-3**. Выберите **VIDEO-3** в меню **НАСТРОЙКИ**, затем выберите необходимые вам настройки.

* **МЕНЮ** → **НАСТРОЙКИ** → **VIDEO-3**

| | |
|-------|---|
| ВИДЕО | Если поступает обычный видеосигнал (композитный видеосигнал). |
|-------|---|

| | |
|--------------|--|
| КОМПОНЕНТНЫЙ | Если поступает компонентный (Y/CB/CR) видеосигнал. |
|--------------|--|

Вы должны выбрать настройку, соответствующую сигналу, поступающему на вход **VIDEO-3**. (Если на вход **VIDEO-3** подается сигнал DVD-проигрывателя, в **VIDEO-3** следует выбрать **КОМПОНЕНТНЫЙ**).

Варианты подключения описаны в разделе “Дополнительная подготовка” на странице 19.

АВТО ВЫКЛЮЧЕНИЕ

Вы можете настроить телевизор, чтобы он автоматически выключался, когда приблизительно в течение 15 минут или дольше сигнал отсутствует после завершения вещания.

В меню **НАСТРОЙКИ** выберите пункт **АВТО ВЫКЛЮЧЕНИЕ**, а затем выберите **ВКЛ** или **ВЫКЛ**.

* **МЕНЮ** → **НАСТРОЙКИ**
→ **АВТО ВЫКЛЮЧЕНИЕ**

Функция **АВТО ВЫКЛЮЧЕНИЕ** не выключает питания телевизора.

В режиме видео функция **АВТО ВЫКЛЮЧЕНИЕ** недоступна.

НАЧАЛЬН. НАСТРОЙ

Для выполнения первоначальных настроек вы можете воспользоваться функцией **НАЧАЛЬН. НАСТРОЙ**. При выборе функции **НАЧАЛЬН. НАСТРОЙ** на экран будут выведены меню **ЯЗЫК**, меню **ЯЗЫК ТЕЛТЕКСТА**, меню **АВТО ПРОГ.**, меню **НАСТРОЙКА**, как показано на странице 7. Вопрос **ПЕРЕЗАЛУСТИТЬ УСТАНОВКУ?** не будет выведен на экран.

Выберите **НАЧАЛЬН. НАСТРОЙ** в меню **НАСТРОЙКИ**

* **МЕНЮ** → **НАСТРОЙКИ** → **НАЧАЛЬН. НАСТРОЙ**

* Основные действия с меню см. в разделе “Как работать с меню и отдельными пунктами меню” на стр. 4.



Предварительная настройка телевизионных каналов

Чтобы зарегистрировать телевизионные каналы (АВТО ПРОГ.)

Телевизионные каналы можно автоматически зарегистрировать в списке каналов телевизора.

1 Выведите на экран меню НАСТРОЙКИ.

※ **МЕНЮ** → **НАСТРОЙКИ**

2 Выберите (АВТО ПРОГ.) а затем нажмите кнопку MENU/OK.

Начнет работать функция АВТО ПРОГ., и принимаемые каналы автоматически регистрируются в списке каналов (список ПР).

3 Появится меню НАСТРОЙКА.

| | |
|------------------------------------|--|
| Чтобы редактировать список каналов | Перейдите к шагу 3 "Редактирование списка каналов (списка ПР)" на этой странице. |
|------------------------------------|--|

| | |
|-------------------------------|--|
| Если канал не зарегистрирован | Перейдите к шагу 3 "Ручная регистрация канала" на этой странице. |
|-------------------------------|--|

| | |
|---------------|-------------------------|
| Выйти из меню | Нажмите кнопку MENU/OK. |
|---------------|-------------------------|

За подробной информацией о УСТАНОВКЕ обратитесь на с. 16.

Чтобы зарегистрировать телевизионные каналы вручную (пункт РУЧНАЯ меню НАСТРОЙКА)

Телевизионные каналы можно зарегистрировать в списке каналов телевизора вручную.

1 Выведите на экран меню НАСТРОЙКИ.

※ **МЕНЮ** → **НАСТРОЙКИ**

2 Выберите НАСТРОЙКА/РУЧНУЮ, а затем нажмите кнопку MENU/ OK. Появится меню НАСТРОЙКА.

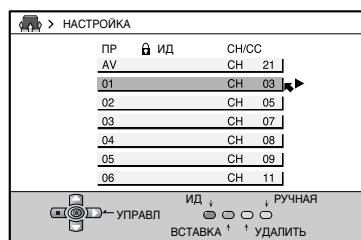

3 Выберите канал, который Вы хотите зарегистрировать.

4 Чтобы включить функцию РУЧНАЯ, нажмите синюю кнопку. Справа от номера CH/CC отображается система звука канала.

5 Для выбора соответствующей системы звука нажмите кнопку ►. Подробные сведения см. "СИСТЕМА ЗВУКА" на с. 11.

6 Для поиска телевизионного канала нажмите зеленую или красную кнопку. Поиск прекратится, когда канал будет найден и представлен на экране.

7 Повторяйте шаг 5, пока не появится желаемый телевизионный канал.

| | |
|-------------------|--|
| При плохом приеме | Для точной настройки телевизионного приема канала нажмите синюю или желтую кнопку. |
|-------------------|--|

| | |
|-----------------|--|
| Если слышен шум | Для выбора соответствующей системы звука нажмите кнопку ►. |
|-----------------|--|

8 Для выхода из меню нажмите кнопку MENU/OK.

Чтобы редактировать список телевизионных каналов (ПРОГ. ЛИСТ) (пункты УПРАВЛ. и УДАЛИТЬ меню НАСТРОЙКА)

Список телевизионных каналов можно редактировать на свой вкус.

Примечание: После этой операции будут изменены номера ПР других каналов.

1 Выведите на экран меню НАСТРОЙКИ.

※ **МЕНЮ** → **НАСТРОЙКИ**

2 Выберите НАСТРОЙКА/РУЧНУЮ, а затем нажмите кнопку MENU/OK. Появится меню НАСТРОЙКА.

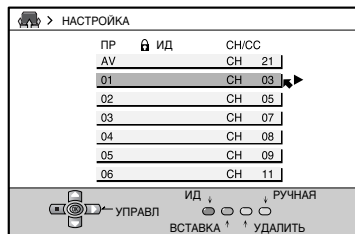

3 Выберите канал, номер ПР которого Вы хотите изменить или удалить.

4 Выполните следующее действие:

| | |
|-----------------------------------|--|
| Чтобы изменить номер ПР (УПРАВЛ.) | Нажмите кнопку ►. Затем передвиньте ее на номер ПР, который Вы хотите использовать для канала. В конце нажмите кнопку ◀. |
|-----------------------------------|--|

| | |
|-------------------------------|------------------------|
| Чтобы удалить канал (УДАЛИТЬ) | Нажмите желтую кнопку. |
|-------------------------------|------------------------|

5 Для выхода из меню нажмите кнопку MENU/OK.

※ Основные действия с меню см. в разделе "Как работать с меню и отдельными пунктами меню" на стр. 4.



Предварительная настройка телевизионных каналов (продолжение)

Чтобы добавить новый канал (пункт ВСТАВКА в меню НАСТРОЙКА)

При желании можно добавить к списку телевизионных каналов новый канал. Для телевизионного канала нужно найти номер "CH/CC". На листе "Список номеров "CH/CC", приведенном на этой странице, найдите номер "CH/CC", соответствующий номеру телевизионного канала.

1 Выведите на экран меню НАСТРОЙКИ.

* [МЕНЮ] → [НАСТРОЙКИ]

2 Выберите НАСТРОЙКИ/ВРУЧНУЮ, а затем нажмите кнопку MENU/OK. Появится меню НАСТРОЙКИ.

3 При добавлении нового телевизионного канала системы NTSC-M, нажмите кнопку SOUND SYSTEM для изменения системы звука на M. После этого перейдите к следующему шагу.

4 Нажмите зеленую кнопку, затем с помощью кнопок ▲/▼ выберите "CC" или "CH".

5 Нажимая цифровые кнопки, введите оставшийся номер CH/CC.

Телевизор начнет поиск телевизионного канала, и на экране появится изображение данного канала.

Если канал не найден, появятся шум и помехи в изображении.

Если под номером PR99 уже зарегистрирован канал, при использовании функции ВСТАВКА этот канал удаляется.

* Основные действия с меню см. в разделе "Как работать с меню и отдельными пунктами меню" на стр. 4.

Номер CH/CC

Если Вы хотите после предыдущей операции воспользоваться функцией ВСТАВКА, найдите в этой таблице номер CH/CC, соответствующий номеру телевизионного канала.

| Номер канала | Страна |
|--------------|--|
| US | Соединенные Штаты Америки, Филиппины и др. |
| CCIR | Средний Восток, Юго-Восточная Азия и др. |
| OIRT | Восточная Европа, Россия, Вьетнам и др. |
| AUSTRALIA | Австралия и др. |

Канал

| CH | US | CCIR | OIRT | AUSTRALIA | CH | US | CCIR | OIRT | AUSTRALIA |
|-------|---------------|------|------|-----------|-------|---------------|------|------|-----------|
| CH 02 | US- 2 | E2 | R1 | AU- 0 | CH 36 | US- 36, W+ 51 | E36 | | |
| CH 03 | US- 3 | E3 | | AU- 1 | CH 37 | US- 37, W+ 52 | E37 | | |
| CH 04 | US- 4 | E4 | R2 | AU- 2 | CH 38 | US- 38, W+ 53 | E38 | | |
| CH 05 | US- 5 | E5 | R6 | AU- 6 | CH 39 | US- 39, W+ 54 | E39 | | |
| CH 06 | US- 6 | E6 | R7 | AU- 7 | CH 40 | US- 40, W+ 55 | E40 | | |
| CH 07 | US- 7 | E7 | R8 | AU- 8 | CH 41 | US- 41, W+ 56 | E41 | | |
| CH 08 | US- 8 | E8 | R9 | AU- 9 | CH 42 | US- 42, W+ 57 | E42 | | |
| CH 09 | US- 9 | E9 | | | CH 43 | US- 43, W+ 58 | E43 | | |
| CH 10 | US- 10 | E10 | R10 | AU- 10 | CH 44 | US- 44, W+ 59 | E44 | | |
| CH 11 | US- 11 | E11 | R11 | AU- 11 | CH 45 | US- 45, W+ 60 | E45 | | |
| CH 12 | US- 12 | E12 | R12 | | CH 46 | US- 46, W+ 61 | E46 | | |
| CH 13 | US- 13 | | | | CH 47 | US- 47, W+ 62 | E47 | | |
| CH 14 | US- 14, W+ 29 | | | | CH 48 | US- 48, W+ 63 | E48 | | |
| CH 15 | US- 15, W+ 30 | | | | CH 49 | US- 49, W+ 64 | E49 | | |
| CH 16 | US- 16, W+ 31 | | | | CH 50 | US- 50, W+ 65 | E50 | | |
| CH 17 | US- 17, W+ 32 | | | | CH 51 | US- 51, W+ 66 | E51 | | |
| CH 18 | US- 18, W+ 33 | | | | CH 52 | US- 52, W+ 67 | E52 | | |
| CH 19 | US- 19, W+ 34 | | | | CH 53 | US- 53, W+ 68 | E53 | | |
| CH 20 | US- 20, W+ 35 | | | | CH 54 | US- 54, W+ 69 | E54 | | |
| CH 21 | US- 21, W+ 36 | E21 | | | CH 55 | US- 55, W+ 70 | E55 | | |
| CH 22 | US- 22, W+ 37 | E22 | | | CH 56 | US- 56, W+ 71 | E56 | | |
| CH 23 | US- 23, W+ 38 | E23 | | | CH 57 | US- 57, W+ 72 | E57 | | |
| CH 24 | US- 24, W+ 39 | E24 | | | CH 58 | US- 58, W+ 73 | E58 | | |
| CH 25 | US- 25, W+ 40 | E25 | | | CH 59 | US- 59, W+ 74 | E59 | | |
| CH 26 | US- 26, W+ 41 | E26 | | | CH 60 | US- 60, W+ 75 | E60 | | |
| CH 27 | US- 27, W+ 42 | E27 | | | CH 61 | US- 61, W+ 76 | E61 | | |
| CH 28 | US- 28, W+ 43 | E28 | | | CH 62 | US- 62, W+ 77 | E62 | | |
| CH 29 | US- 29, W+ 44 | E29 | | | CH 63 | US- 63, W+ 78 | E63 | | |
| CH 30 | US- 30, W+ 45 | E30 | | | CH 64 | US- 64, W+ 79 | E64 | | |
| CH 31 | US- 31, W+ 46 | E31 | | | CH 65 | US- 65, W+ 80 | E65 | | |
| CH 32 | US- 32, W+ 47 | E32 | | | CH 66 | US- 66, W+ 81 | E66 | | |
| CH 33 | US- 33, W+ 48 | E33 | | | CH 67 | US- 67, W+ 82 | E67 | | |
| CH 34 | US- 34, W+ 49 | E34 | | | CH 68 | US- 68, W+ 83 | E68 | | |
| CH 35 | US- 35, W+ 50 | E35 | | | CH 69 | US- 69, W+ 84 | E69 | | |

| CC | US | CCIR | OIRT | AUSTRALIA | CC | US | CCIR | OIRT | AUSTRALIA |
|-------|-------|-------|------|-----------|-------|-------|-------|------|-----------|
| CC 01 | S- 1 | | | AU- 5 | CC 38 | W+ 2 | S- 38 | | |
| CC 02 | S- 2 | | | | CC 39 | W+ 3 | S- 39 | | |
| CC 03 | S- 3 | | | | CC 40 | W+ 4 | S- 40 | | |
| CC 04 | S- 4 | | | | CC 41 | W+ 5 | S- 41 | | |
| CC 05 | S- 5 | | | | CC 42 | W+ 6 | | | |
| CC 06 | S- 6 | | | AU- 5A | CC 43 | W+ 7 | | | |
| CC 07 | S- 7 | | | | CC 44 | W+ 8 | | | |
| CC 08 | S- 8 | | | | CC 45 | W+ 9 | | | |
| CC 09 | S- 9 | | | | CC 46 | W+ 10 | | | |
| CC 10 | S- 10 | | | | CC 47 | W+ 11 | | | |
| CC 11 | S- 11 | | | | CC 48 | W+ 12 | | | |
| CC 12 | S- 12 | | | | CC 49 | W+ 13 | | | |
| CC 13 | S- 13 | | | | CC 50 | W+ 14 | | | |
| CC 14 | A | S- 14 | | | CC 51 | W+ 15 | | | |
| CC 15 | B | S- 15 | | | CC 52 | W+ 16 | | | |
| CC 16 | C | S- 16 | | | CC 53 | W+ 17 | | | |
| CC 17 | D | S- 17 | | | CC 54 | W+ 18 | | | |
| CC 18 | E | S- 18 | | | CC 55 | W+ 19 | | | |
| CC 19 | F | S- 19 | | | CC 56 | W+ 20 | | | |
| CC 20 | G | S- 20 | | | CC 57 | W+ 21 | | | |
| CC 21 | H | S- 21 | | | CC 58 | W+ 22 | | | |
| CC 22 | I | S- 22 | | | CC 59 | W+ 23 | | | |
| CC 23 | J | S- 23 | | | CC 60 | W+ 24 | | | |
| CC 24 | K | S- 24 | | | CC 61 | W+ 25 | | | |
| CC 25 | L | S- 25 | | | CC 62 | W+ 26 | | | |
| CC 26 | M | S- 26 | | | CC 63 | W+ 27 | | | |
| CC 27 | N | S- 27 | | | CC 64 | W+ 28 | | | |
| CC 28 | O | S- 28 | | | CC 75 | | X | | |
| CC 29 | P | S- 29 | | | CC 76 | | Y | R3 | |
| CC 30 | Q | S- 30 | | | CC 77 | | Z | R4 | AU- 3 |
| CC 31 | R | S- 31 | | | CC 78 | | Z+ 1 | R5 | |
| CC 32 | S | S- 32 | | | CC 79 | | Z+ 2 | | AU- 4 |
| CC 33 | T | S- 33 | | | CC 95 | A- 5 | | | |
| CC 34 | U | S- 34 | | | CC 96 | A- 4 | | | |
| CC 35 | V | S- 35 | | | CC 97 | A- 3 | | | |
| CC 36 | W | S- 36 | | | CC 98 | A- 2 | | | |
| CC 37 | W+ 1 | S- 37 | | | CC 99 | A- 1 | | | |



Дополнительная подготовка

Подключение внешних устройств

Подключите устройства к телевизору как показано на следующей схеме.

Перед подключением каких-либо устройств, необходимо выполнить следующее:

- Ознакомьтесь с руководствами по эксплуатации данных устройств. В зависимости от подключаемого устройства способ подключения может отличаться от указанного на схеме. Кроме того, в зависимости от метода подключения настройки устройства могут быть изменены для обеспечения необходимого режима эксплуатации.
- Отключите все устройства, включая телевизор.
- В разделе “Характеристики” на странице 22 приведена подробная информация по терминалам VIDEO. Если вам необходимо подключить устройство, не указанное на следующей схеме, ознакомьтесь с разделом “Характеристики”, чтобы выбрать наиболее подходящий терминал VIDEO.
- Обратите внимание на то, что соединительные кабели не входят в комплект поставки.

- 1 Видеомаягнитофон (композитный сигнал)
- 2 Видеомаягнитофон (сигнал S-VIDEO; Y/C)
- 3 Видеомаягнитофон для записи (композитный сигнал)
- 4 Проигрыватель DVD (композитный сигнал)
- 5 Проигрыватель DVD (сигнал S-VIDEO; Y/C)
- 6 Проигрыватель DVD (компонентный видео сигнал; Y. PB/CB . PR/CR)
- 7 Игровая телеприставка (композитный сигнал)
- 8 Игровая телеприставка (сигнал S-VIDEO; Y/C)
- 9 Видеокамера (композитный сигнал)
- 10 Видеокамера (сигнал S-VIDEO; Y/C)
- 11 Наушники

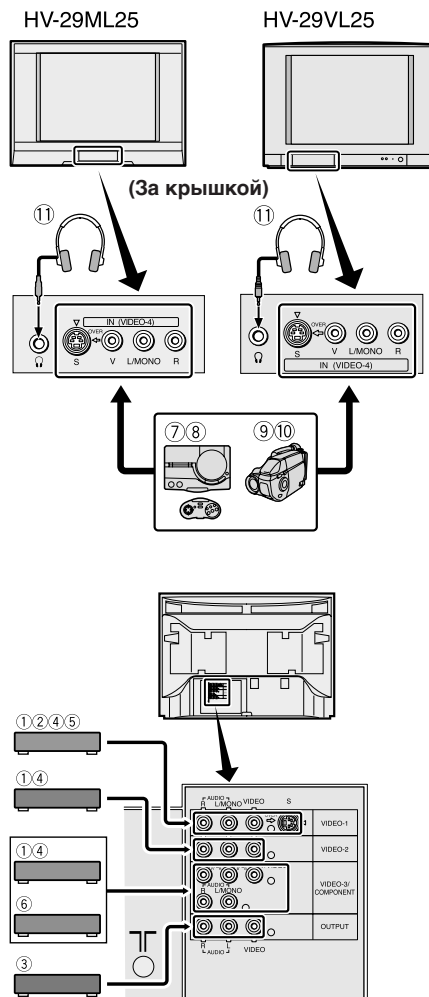



Устранение неисправностей

Если при использовании телевизора у вас возникнут какие-либо проблемы, ознакомьтесь с данным разделом “Устранение неисправностей”, прежде чем обращаться в ремонтную мастерскую. Возможно, вы сами сможете легко устранить неисправность. Например, если штепсель кабеля электропитания не включен в розетку или если проблемы возникли с телевизионной антенной, вы можете ошибочно подумать, что неисправен сам телевизор.

Важная информация:

- В данной инструкции по устранению неисправностей описываются только те неисправности, причины которых трудно определить. Если у вас возникнут вопросы по использованию какой-либо функции, прочитайте раздел(ы), в которых описывается данная функция, а не ищите решения проблемы в данной инструкции по устранению неисправностей.
- Если вам не удалось устранить неисправность, следуя указаниям, содержащимся в данной инструкции по устранению неисправностей или разделе, в котором описывается соответствующая функция, вытащите штепсель кабеля электропитания из розетки и обратитесь в ремонтную мастерскую. Не пытайтесь отремонтировать телевизор своими силами и не снимайте заднюю панель телевизора.

ТЕЛЕВИЗОР НЕ ВКЛЮЧАЕТСЯ

- Вставлен ли штепсель кабеля электропитания в розетку?
- Загорелся ли индикатор POWER? Если не загорелся, нажмите на основную кнопку электропитания.

ОТСУТСТВИЕ ИЗОБРАЖЕНИЯ/ЗВУКА

- Выбрали ли вы телевизионный канал с очень слабым приемом сигнала? В этом случае сработает функция СИНИЙ ФОН, и весь экран станет синего цвета, а звук будет отключен. Если вы все же хотите просмотреть данный телевизионный канал, следуйте инструкциям, приведенным в описании функции СИНИЙ ФОН на странице 9, чтобы отменить данную функцию.
- Правильно ли установлены настройки СИСТЕМЫ ЗВУКА для телевизионных каналов? Следуйте инструкциям, приведенным в описании “Кнопка SOUND SYSTEM” на странице 11, чтобы устранить данную неисправность.

НЕ РАБОТАЕТ АВТОМАТИЧЕСКОЕ ОПРЕДЕЛЕНИЕ СИГНАЛА В МЕНЮ DVD

- Проверьте, включена ли функция АВТООПРЕДЛ. СИГНАЛА DVD ПРОИГРЫВАТЕЛЯ.
- Нажмите на кнопку (на видеомагнитофоне или DVD-проигрывателе), чтобы выключить и снова включить устройство, при этом не следует резко выключать и включать устройство.
- Осмотрите подключение видеокабеля к входу VIDEO-3 и убедитесь в том, что подключение выполнено должным образом.

КОГДА ТЕЛЕВИЗОР НЕ НАХОДИТСЯ В РЕЖИМЕ VIDEO-3, АВТОМАТИЧЕСКОЕ ОПРЕДЕЛЕНИЕ СИГНАЛА РАБОТАЕТ, ПОКА ВКЛЮЧЕН ВИДЕОМАГНИТОФОН ИЛИ DVD-ПРОИГРЫВАТЕЛЬ

- Осмотрите подключение видеокабеля к входу VIDEO-3 и убедитесь в том, что подключение выполнено должным образом.
- В некоторых видеомагнитофонах и DVD-проигрывателях данная функция может действовать посредством прерывания сигнала.

ПОСЛЕ ВКЛЮЧЕНИЯ ТЕЛЕВИЗОРА СРАБАТЫВАЕТ ФУНКЦИЯ АВТОМАТИЧЕСКОГО ОПРЕДЕЛЕНИЯ СИГНАЛА DVD-ПРОИГРЫВАТЕЛЯ

- Видеосигнал видеомагнитофона или DVD-проигрывателя приводит к должному срабатыванию данной функции, чтобы показать, что на канал VIDEO-3 подается видеосигнал.

ТЕЛЕВИЗОР НЕ ВКЛЮЧАЕТСЯ

- Если помехи (снег) полностью закрывают изображение, антенна или кабель антенны возможно неисправны. Попробуйте выполнить следующие действия, чтобы устранить данную неисправность: Подключена ли антенна к телевизору должным образом? Поврежден ли кабель антенны? Направлена ли антенна в нужную сторону? Исправна ли сама антенна?
- Если телевизор или антенна принимают помехи, создаваемые другими устройствами, на изображении могут появиться полосы или шумы. Передвиньте устройства, которые могут создавать помехи, например, усилитель, персональный компьютер или фен, таким образом, чтобы они находились подальше от телевизора, или попробуйте поставить телевизор в другое место. Если антенна принимает помехи радиотрансляционной башни или линии высоковольтной передачи, свяжитесь с вашим дилером.
- Если телевизор принимает помехи, создаваемые сигналами, отражающимися от гор или зданий, изображение будет двоиться. Попробуйте изменить направление антенны или замените антенну на другую антенну с лучшими характеристиками направленности.
- Правильно ли установлены настройки СИСТЕМЫ ЦВЕТНОСТИ для телевизионных каналов? Следуйте инструкциям, приведенным в описании “Кнопка COLOUR SYSTEM” на странице 8, чтобы устранить данную неисправность.
- Правильно ли отрегулированы параметры ЦВЕТА или ЯРКОСТИ? Следуйте инструкциям, приведенным в разделе “ПАРАМЕТРЫ ИЗОБРАЖЕНИЯ” на странице 8, чтобы должным образом отрегулировать данные параметры.
- Не рекомендуется записывать телетекст на видеокассету, так как запись может получиться с искажениями.



Устранение неисправностей (продолжение)

- При просмотре на экране кадра с изображением белого и яркого предмета (например, белого платья), может создаваться впечатление, что белая часть изображения имеет цветной оттенок. Данного явления невозможно избежать, поскольку оно связано со свойствами самого кинескопа. Подобное явление не представляет собой свидетельство дефектности телевизора. Когда данный кадр пропадет с экрана, неестественные цвета также исчезнут.
- При просмотре изображений продающихся в розницу продуктов программного обеспечения или при просмотре неправильным образом записанных видеокассет в верхней части изображения могут быть заметны искажения. Данные искажения вызваны состоянием видеосигнала, а не неисправностью.
- Если телевизор внезапно перестал работать, нажмите на основную кнопку электропитания, чтобы отключить электропитание. Нажмите на основную кнопку электропитания еще раз, чтобы включить электропитание. Если телевизор будет нормально работать, это означает, что неисправностей нет.

ДРУГИЕ ПРОБЛЕМЫ

- Телевизор автоматически выключается, когда срабатывает функция АВТО ВЫКЛЮЧЕНИЕ. Если телевизор внезапно отключается, нажмите на кнопку POWER, чтобы снова включить телевизор. Если при этом телевизор включится и будет нормально работать, это означает, что неисправностей нет.
- Если расположить устройство с магнитами, например динамик, вблизи телевизора, могут появиться искажения на изображении или неестественные цветовые оттенки в углах экрана. В этом случае данное устройство следует расположить подальше от телевизора. Если данное явление вызывается динамиком, следует заменить данный динамик на динамик с магнитным экраном.
- Магнитные силы земли могут вызывать наклон изображения. В этом случае следуйте инструкциям, приведенным в разделе "PICTURE TILT" на странице 9, чтобы отрегулировать наклон.
- После выполнения операции, например, смены каналов, проходит некоторый период времени, прежде чем на экране появляется изображение. Данное явление не вызвано неисправностью. Этот период времени необходим для того, чтобы стабилизировать изображение, прежде чем оно будет выведено на экран.
- Резкое изменение температуры может вызывать потрескивание в телевизоре. Потрескивание не является признаком неисправности, если при этом не нарушается изображение или звук. Если при просмотре телевизионных программ вы часто слышите потрескивание, возможно, это вызвано другими причинами. В целях предосторожности, обратитесь к специалисту по обслуживанию с тем, чтобы он проверил телевизор.
- При прикосновении к экрану вы можете почувствовать легкий разряд статического электричества. Это неизбежное явление, связанное с конструкцией кинескопа. Данное явление не вызвано неисправностью телевизора. Разряды статического электричества не оказывают вредного влияния на организм человека.

ПЛОХОЕ КАЧЕСТВО ЗВУКА

- Правильно ли вы отрегулировали БАС и ТЕМБР? Если частоты отрегулированы неправильно, следуйте инструкциям, приведенным в разделе "Регулировка звука" на странице 11, чтобы должным образом отрегулировать данные параметры.
- В случае слабого приема сигнала телевизионных каналов, затрудняется воспроизведение стереофонического или двуязычного звучания. В этом случае следуйте инструкциям, приведенным в разделе "СТЕРЕО/ I•II" на странице 11, чтобы облегчить воспроизведение звука, переключив режим воспроизведения на монофонический.

УСТРОЙСТВО НЕ РАБОТАЕТ

- Проверьте, не сели ли батарейки пульта дистанционного управления. Следуйте инструкциям, приведенным в разделе "Установка батареек в пульт дистанционного управления" на странице 6 и замените старые батарейки на новые, чтобы решить данную проблему.
- Пытались ли вы воспользоваться пультом дистанционного управления, находясь сбоку, сзади и ли на расстоянии более семи метров от телевизора? Чтобы решить эту проблему следует воспользоваться пультом управления, находясь перед телевизором на расстоянии менее семи метров.
- Меню не работают при просмотре программ с телетекстом. Нажмите на кнопку TV/VIDEO, чтобы переключиться с программы с телетекстом на обычную телевизионную программу и сделать возможной работу с меню.
- Включена ли функция ЗАМОК ОТ ДЕТЕЙ? Если функция ЗАМОК ОТ ДЕТЕЙ включена, кнопки управления на передней панели телевизора не работают. Следуйте инструкциям, приведенным в разделе "ЗАМОК ОТ ДЕТЕЙ" на странице 15, чтобы отключить функцию ЗАМОК ОТ ДЕТЕЙ.



Характеристики

| | |
|-----------------------------------|---|
| Системы вещания | B, G, I, D, K, K1, M |
| Системы цветности | PAL, SECAM, NTSC3.58/4,43 МГц |
| Каналы и частоты | Нижний канал (VL) метрового диапазона = 46,25 МГц ~ 140,25 МГц Верхний канал (VH) метрового диапазона = 147,25 МГц ~ 423,25 МГц Канал дециметрового диапазона (U) = 431,25 МГц ~ 863,25 МГц • Принимает кабельные каналы в среднем диапазоне (от X до Z+2, от S1 до S10), супердиапазоне (от S11 до S20) и гипердиапазоне (от S21 до S41). |
| Системы мультиплексирования звука | Системы A2 (B/G), NICAM (B/G, I, D/K) |
| Системы телетекста | FLOF(Fastext), WST(World Standard Text) |
| Языки | См. таблицу в разделе "ЯЗЫК ТЕЛТЕКСТА" на странице 10. |
| Требования к электропитанию | 220 – 240 В переменного тока, 50/60 Гц |
| Аудиовыход | Номинальная мощность выходного сигнала: 10 Вт + 10 Вт |
| Терминал VIDEO-1 | 3 разъема RCA, 1 разъем S-VIDEO • Предусматриваются видеовход, вход S-VIDEO (Y/C) и аудиовыходы (левый/правый) |
| Терминал VIDEO-2 | 3 разъема RCA • Предусматриваются видеовход и аудиовыходы (левый/правый). |
| VIDEO-3/КОМПОНЕНТНЫЙ СИГНАЛ | 5 разъемов RCA • Предусматриваются видеовход/ вход компонентного видеосигнала (Y, PB/CB, PR/CR), и аудиовыходы (левый/правый). |
| Терминал VIDEO-4 | 3 разъема RCA, 1 разъем S-VIDEO • Предусматриваются видеовход, вход S-VIDEO (Y/C) и аудиовыходы (левый/правый) |
| Терминал ВЫХОДНЫХ СИГНАЛОВ | 3 разъема RCA • Предусматриваются видеовыход и аудиовыходы (левый/правый). Гнездо для наушников Сtereo мини-разъем (диаметр 3,5 мм) |
| Аксессуары | 1 пульт дистанционного управления RM-C1390 [Все модели] |
| Динамики | 2 сухих элемента AA/R6 (13 см x 6,5 см) x 2 |

Конструкция и спецификации могут изменяться без предварительного уведомления.
Изображения, выводимые на экран с помощью функции ИЗМЕНЕНИЕ МАСШТАБА ИЗОБРАЖЕНИЯ, предусмотренной в данном телевизоре, не должны демонстрироваться в общественных местах (кафе, гостиницах, и т.д.) без разрешения владельцев авторских прав на оригинал изображения, в противном случае подобные действия будут считаться нарушением авторских прав.

JVC
VICTOR COMPANY OF JAPAN, LIMITED