

JVC

HD-ILA TV

HD-Z70RF7

HD-Z61RF7

HD-Z56RF7

ИНСТРУКЦИЯ ПО ЭКСПЛУАТАЦИИ

使用説明書

MANUEL D'INSTRUCTIONS



تعليمات التشغيل

دفترچه راهنما

HD-ILA™
Powered by **D-ILA**

DynaPiX HD
Powered by **D.L.S.T.**

HDMI™
HIGH-DEFINITION MULTIMEDIA INTERFACE

MaxxBass®



HD-Z70RF7

РУССКИЙ

中文

FRANÇAIS

عربي

فارسی

В соответствии с Законом Российской Федерации "О защите прав потребителей" срок службы (годности) данного товара "по истечении которого он может представлять опасность для жизни, здоровья потребителя, причинять вред его имуществу или окружающей среде" составляет семь (7) лет со дня производства. Этот срок является временем в течение которого потребитель данного товара может безопасно им пользоваться при условии соблюдения руководства по эксплуатации данного товара, проводя необходимое обслуживание, включающее замену расходных материалов и/или соответствующее ремонтное обеспечение в специализированном сервисном центре JVC.

Дополнительные косметические материалы к данному товару, поставляемые вместе с ним, могут храниться в течение двух (2) лет со дня его производства. Срок службы (годности), кроме срока хранения дополнительных косметических материалов, упомянутых в предыдущих двух пунктах, не затрагивает никаких других прав потребителя, в частности гарантийного свидетельства JVC, которое он может получить в соответствии с законом о правах потребителя или других законов, связанных с ним.

Раскройте мир прекрасных изображений

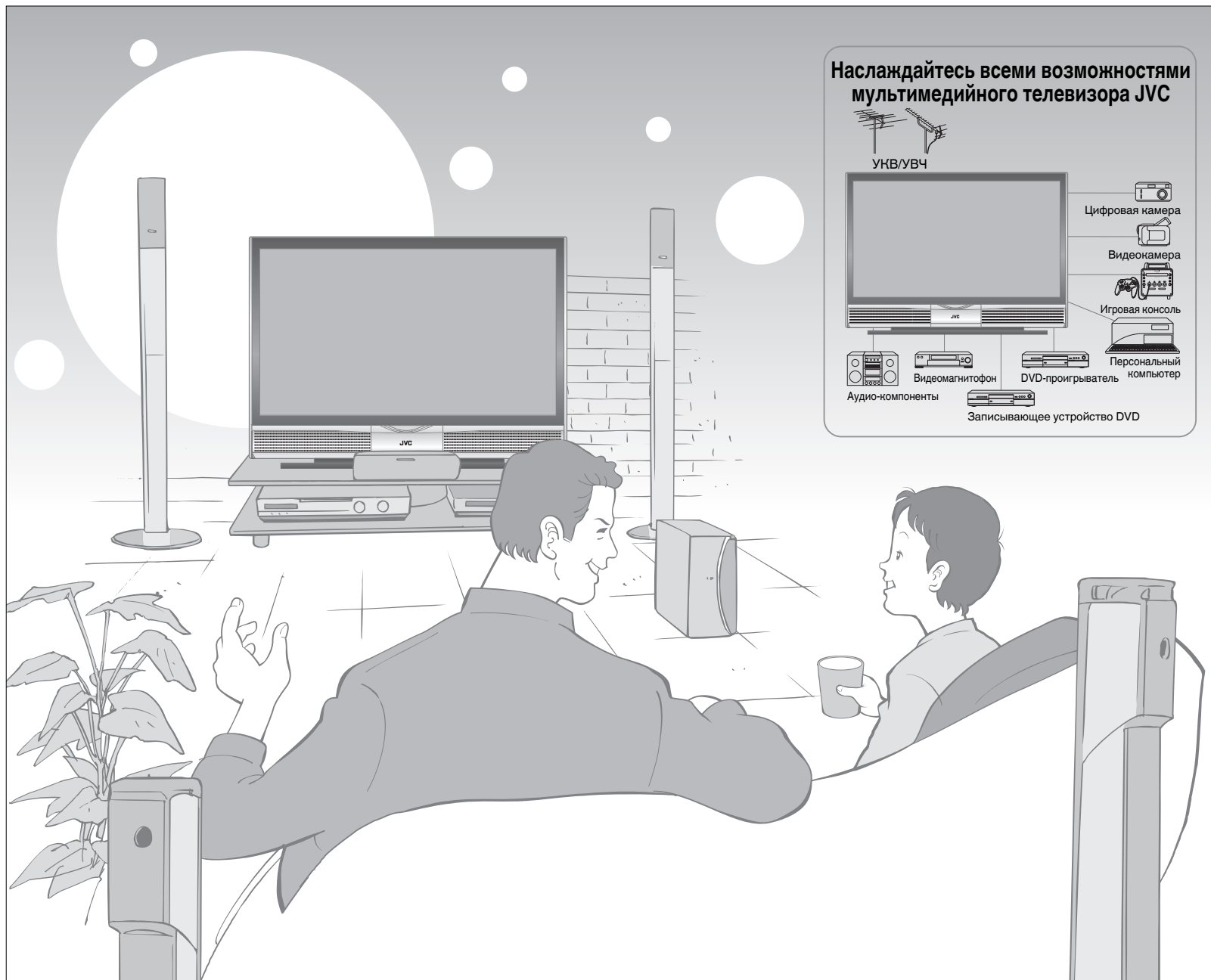

Содержание

В первую очередь!

- Предупреждение 2
- Меры предосторожности 3
- Замена лампы 4

Начало работы

- Наименования всех частей 6
- Основные соединения 7
- Начальная установка параметров 8
- Настройка каналов 9
 - Регистрация каналов
- Подключение внешних устройств 10

Давайте попробуем

- Наслаждайтесь вашим новым телевизором! 11
 - Телевизор / телетекст / видео / и т.д.
 - Просмотр телепрограмм 12
 - Просмотр телетекста 13
 - Просмотр видеофильмов / дисков DVD 14
- Используйте дополнительные возможности
- Полезные функции 15
 - Регистрация любимых каналов
 - Просмотр и поиск в режиме показа нескольких изображений
 - Sleep-таймер / Ид Хомер
 - Работайте с проигрывателями JVC и другими устройствами 17

Именно так, как вам нравится

- Настройка телевизора 18
- Усовершенствованная настройка изображения 19
 - Шумоподавление / Просмотр более естественного изображения
 - Установка формата изображения и т.д.

При возникновении неполадок

- Обнаружение и устранение неисправностей 20
- Техническая информация 22
- Список КАН/НАБ. 22
- Технические характеристики 23

Предупреждение

Пожалуйста, выполняйте все указания, приведенные ниже

Ни в коем случае не вставляйте предметы в отверстия корпуса!

- Это может привести к смертельному поражению электрическим током. Будьте внимательны, когда рядом находятся дети.



Ни в коем случае не ставьте на телевизор никакие предметы!

- Помещение на телевизор жидкостей, источников открытого огня, тканей, бумаг и т.д. может привести к пожару.



Ни в коем случае не подвергайте воздействию дождя или влаги!

- Для предотвращения пожара или поражения электрическим током ни в коем случае не допускайте попадания жидкостей внутрь телевизора.



Следите за тем, чтобы не уронить телевизор!

- Не ставьте локти на телевизор и не разрешайте детям висеть на нём. Имеется вероятность того, что телевизор упадёт и причинит травмы.

Ни в коем случае не перерезайте и не повреждайте сетевой шнур!

- Если штекер питания переменного тока не подходит по форме, или длина сетевого шнура недостаточна, используйте соответствующий переходник или удлинитель. (Проконсультируйтесь у своего дилера.)

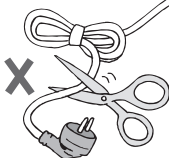

Следуйте указаниям руководства при настройке!

- Подключайте только к розетке переменного тока 110-240В, 50/60Гц.

Ни в коем случае не пытайтесь отремонтировать телевизор самостоятельно!

- ➔ Если неисправность не удается устранить с помощью раздела "Обнаружение и устранение неисправностей" (стр. 20), отсоедините шнур питания и свяжитесь со своим дилером.

Если телевизор поврежден или в его работе вы заметили что-то необычное, немедленно выключите его!

- ➔ Отсоедините сетевой шнур и свяжитесь со своим дилером.

Беритесь за телевизор так, чтобы не поцарапать экран!

- Не касайтесь экрана при переноске телевизора.

Не держитесь за каркас экрана при перемещении телевизора!

- Он может отсоединиться, и телевизор упадет. Удерживайте телевизор так, как указано справа.

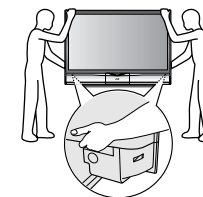

Уходя из дома, отсоединяйте сетевой шнур!

- Кнопки включения питания на пульте дистанционного управления и телевизоре не выключают телевизор полностью. (Обеспечьте соответствующие условия для людей, постоянно находящихся в постели.)
- Прежде чем отключить шнур питания, убедитесь в том, что процесс охлаждения (стр. 3) завершен.

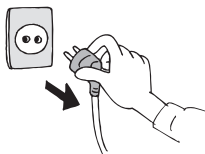

Оставьте достаточно места для включения и выключения сетевого штепселя!

Поместите телевизор как можно ближе к розетке

- Электропитание данного телевизора от сети и его отключение от питания обеспечивается при включении (выключении) вилки из розетки.

Во избежание перегрева убедитесь в том, что вокруг устройства достаточно места

- ➔ "Требования к установке" (стр. 7)

Заднюю панель снимать запрещается!

- Это может привести к поражению электрическим током.

Ни в коем случае не перекрывайте вентиляционные отверстия!

- Это может привести к перегреву или пожару.

Бережно обращайтесь с экраном!

- Чистите панели сухой и мягкой тканью.

Ни в коем случае не пользуйтесь наушниками на большой громкости!

- Это может повредить ваш слух.

Для получения более подробной информации по установке, эксплуатации и безопасности

- ➔ Проконсультируйтесь у своего дилера



Меры предосторожности

Пожалуйста, выполняйте все указания, приведенные ниже

Для проецирования изображения на экран в данном телевизоре используется лампа. Неправильное использование может снизить срок службы лампы или вызвать ее неисправность. Перед эксплуатацией телевизора ознакомьтесь со всеми приведенными ниже инструкциями.

Для охлаждения лампы в телевизоре имеется вентилятор

- При нагревании лампы охлаждающий ее вентилятор работает быстрее. В этом случае звук вентилятора становится громче, но это не является неисправностью.

Не размещайте телевизор слишком близко к обоям

- Теплый воздух из вентиляционных каналов может привести к изменению цвета обоев.

Следите за тем, чтобы дети и домашние животные не приближались к вентиляционным каналам

- Длительное воздействие теплого воздуха из каналов может привести к незначительным ожогам.

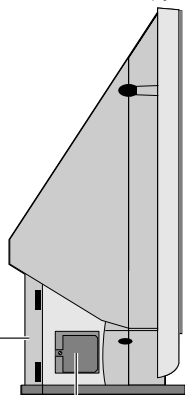

Лампа подлежит утилизации

- Если лампа перегорела, замените ее, иначе отображение изображения будет невозможно. Дополнительная информация → “Замена лампы” (стр. 4, 5)

При замене лампы следуйте инструкциям, приведенным в разделе “Замена лампы” (стр.4)

- Неправильное и неаккуратное обращение с лампой может привести к ожогу или поражению электрическим током. Кроме того, это может снизить срок службы лампы или вызвать неисправность телевизора.

Открывайте крышку отсека лампы только при замене лампы

■ Открывать лампу опасно, потому что...

- Во время работы лампа сильно нагревается и может вызвать ожоги.
- Прикосновение к металлическим частям лампы может вызвать поражение электрическим током.
- Лампа является источником ультрафиолетового излучения.

Не заменяйте лампу сразу после использования

- Поскольку во время работы лампа сильно нагревается, она может вызвать ожоги.

Ни в коем случае не прикасайтесь к стеклянным частям лампы

- Грязь или масло на пальце могут вызвать поломку лампы.

После включения питания начинается разогрев

- Сразу после включения телевизора изображение отображается тускло. На разогрев лампы требуется около минуты. После этого яркость изображения достигает нормального значения.
- Во время разогрева индикатор LAMP мигает каждые 2 секунды.

Если индикатор LAMP мигает, выключить телевизор нельзя

После выключения питания выполняется охлаждение

- После выключения телевизора изображение на экране постепенно исчезает. Как только экран становится темным, в течение приблизительно 1 минуты выполняется охлаждение.
- Во время охлаждения индикатор LAMP мигает каждые 2 секунды.
- Не отключайте шнур питания от сети во время охлаждения лампы. Это может привести к перегреву внутренних цепей и лампы, а также уменьшить срок ее службы.

Если индикатор LAMP мигает, включить телевизор нельзя

- Телевизор можно включать в течение 15 секунд после выключения.

Конденсат на лампе и экране

- Если включен нагревательный прибор или телевизор перемещается из холодного помещения в теплое, на лампе и на экране могут образоваться капли воды. Это называется конденсацией. Если телевизор используется при наличии конденсата, изображение может казаться искаженным и возможно загрязнение внутренней поверхности экрана. В подобном случае перед использованием телевизора подождите, пока конденсат исчезнет.

Не включайте и не выключайте питание несколько раз в течение короткого периода

- Это ведет к перегрузке телевизора и лампы и может уменьшить срок ее службы или привести к неисправностям.

Не оставляете телевизор постоянно включенным в течение более 24 часов

- Существует возможность сокращения срока службы лампы.

Не выполняйте проекцию неподвижных изображений в течение длительного времени

- Вследствие характеристик фотоснимков ILA может остаться на экране. (Со временем изображение исчезнет.)

■ Для получения более подробной информации по установке, эксплуатации и безопасности → Проконсультируйтесь у своего дилера

Замена лампы

Перед заменой лампы ознакомьтесь со всеми инструкциями.

Для проецирования изображения на экран в данном телевизоре используется лампа. Замените лампу, если она перегорела или если изображение стало темным. Перед заменой лампы внимательно ознакомьтесь со всеми инструкциями.

■ При наличии вопросов о замене лампы → Проконсультируйтесь у своего дилера

Подготовка

Подготовьте комплект сменной лампы

- Информацию о приобретении комплекта сменной лампы можно узнать у розничного продавца.

Используйте только указанный комплект сменной лампы!

Эта лампа предназначена для телевизоров JVC. Использование лампы с другим телевизором или изделием может привести к неисправности и/или повреждению телевизора или лампы.

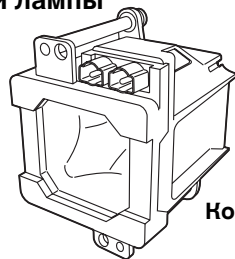

Комплект сменной лампы: TS-CL110C

- Ртутная лампа высокого давления

Когда срок службы лампы завершается...

- На экране появляется следующее сообщение.

Лампа должна быть заменена
Обратитесь к инструкции по замене

После замены лампы переустановите таймер в ТВ меню

Нажмите ОК, если не хотите увидеть это сообщение снова

■ Чтобы убрать сообщение



Когда время эксплуатации лампы достигает 6500 часов, это сообщение отображается при каждом включении телевизора.

■ Возможные причины снижения срока службы лампы

- Частое включение и выключение питания в течение короткого промежутка времени
- Непрерывная работа телевизора в течение более 24 часов

1

Выключите телевизор

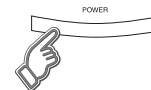

Подождите, пока индикатор LAMP перестанет мигать

- Индикатор LAMP и лампа питания называются "LAMP LED" и "POWER LED" в инструкциях по замене комплекта ламп TS-CL110C.

Отсоедините телевизор от сети

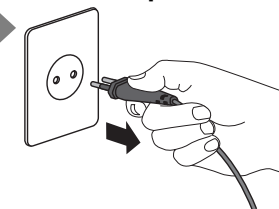

2

Подождите не менее 1 часа, чтобы лампа полностью остыла

3

Извлеките лампу

Не заменяйте лампу, пока она полностью не остынет!

Во время работы лампа сильно нагревается и может вызвать ожоги. После выключения телевизора необходимо подождать не менее 1 часа.

Никогда не заменяйте лампу в телевизоре, подключенном к электрической сети!

Замена лампы в подключенном к электрической сети телевизоре может привести к серьезному поражению электрическим током.

1 Снимите крышку отсека лампы

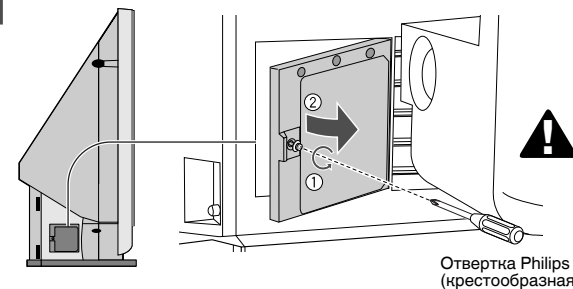

Если при поднесении руки к лампе ощущается тепло, НЕ ПРИКАСАЙТЕСЬ К НЕЙ!

Отвертка Philips (крестообразная)

2 Извлеките лампу

Открутите

Снимите

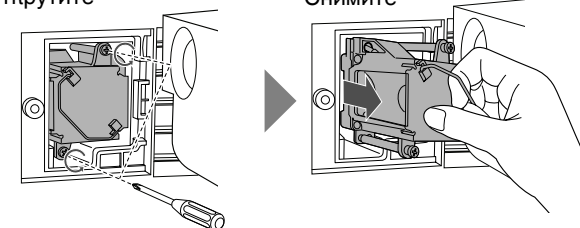

Не роняйте лампу!

● HD-Z70RF7 используется для пояснения на иллюстрациях данных инструкций.

4 Установите НОВУЮ лампу

1 Распакуйте

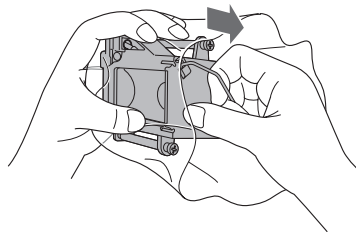

**Не роняйте лампу!
Не прилагайте больших усилий к
стеклянной поверхности лампы!**

Она может разбиться, и это может привести к травмам.



2 Вставьте

- Убедитесь в том, что лампа надежно установлена в отсеке для лампы.

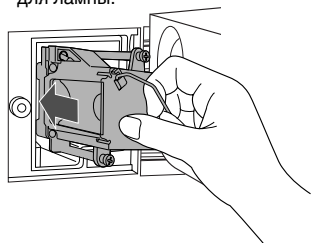

Затяните

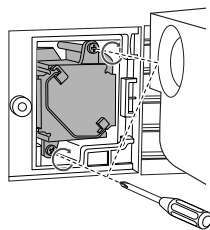

3 Повторно установите крышку отсека лампы

- Затяните винт.

5 Подключите телевизор к сети

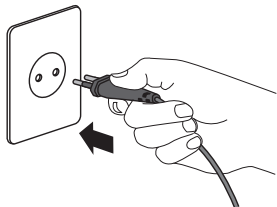

Включите телевизор

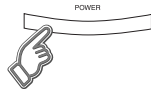

- Если лампа не закреплена надежно в телевизоре (например, не располагается горизонтально в отсеке для лампы), телевизор не включится. В этом случае повторно установите лампу.

6 Сбросьте таймер лампы

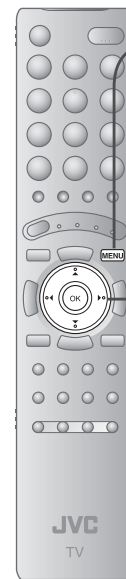

1 Отобразите строку меню



2 Выберите "Настройка"

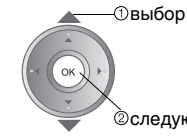
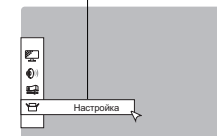

3 Выберите "Переуст. таймера"

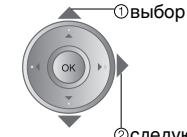
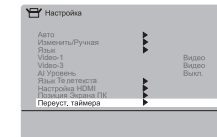

4 Завершите

Нажмите ОК для переустановки таймера



Таймер лампы переустановлен успешно

7 Замена лампы завершена!



Не утилизируйте лампу с обычным мусором!

Лампа содержит небольшое количество ртути. За информацией о правилах утилизации или переработки обращайтесь в местные муниципальные учреждения или к розничному продавцу.

Ее утилизация должна выполняться по правилам для флуоресцентных ламп.

- Если после включения телевизора индикатор питания и индикатор LAMP быстро мигают → "Лампа" (стр. 21)

Наименования всех частей

Передняя панель

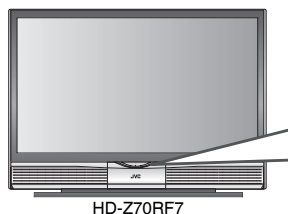

HD-Z70RF7

Включение / выключение питания

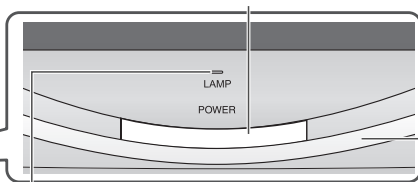

Индикатор LAMP

- Если индикатор мигает
→ "Информация об индикаторе LAMP" (ниже)

Индикатор питания

- ВКЛ.: Горит (Синяя)
- ВЫКЛ.: Не горит
- Изменение яркости индикатора питания
→ "Подсветка" (стр. 18)



HD-Z61RF7
HD-Z56RF7

Включение / выключение питания

Левая боковая панель



Переключение теле- / аудио-видео-устройств

- Отображение экранного меню / установка
- Смена канала / страницы

Громкость

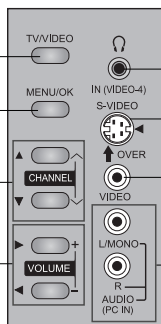

К наушникам (стр. 10)

Входной разъем S-video (VIDEO-4)

Входной видеоразъем (VIDEO-4)

Входные аудиоразъемы (VIDEO-4)

- Подключение разъемов на задней части телевизора → "Подключение внешних устройств" (стр. 10)

Информация об индикаторе LAMP

Индикатор LAMP мигает в следующих случаях.

- При включении телевизора индикатор LAMP мигает каждые 2 секунды в течение приблизительно 1 минуты.
→ Лампа разогревается. В это время выключить телевизор нельзя.
- После выключения телевизора индикатор LAMP мигает каждые 2 секунды в течение приблизительно 1 минуты.
→ Выполняется охлаждение. Во время охлаждения включать телевизор нельзя.
- Если индикатор LAMP мигает быстро
→ "Лампа" (стр. 21)

Принадлежности, входящие в комплект поставки



Пульт дистанционного управления (RM-C1855)



Батарейки типа "AAA/LR03" (Для подтверждения работы телевизора)



Выключение звука

Включение / выключение питания

Вернитесь на канал, который вы хотите просмотреть

Смена канала / страницы

Для включения телетекста (стр. 13)

Кнопки управления цветом

Переключение между режимами "TV / VCR / DVR / DVD / AUDIO" (стр. 17)

Возврат к просмотру телепрограмм / видео и т.д. (стр. 14)

Отображение экранного меню (стр. 18)

Громкость

Выбор и подтверждение установок в меню

Информация о канале (стр. 12)

Смена канала / страницы
К предыдущему экрану

■ При просмотре телевизора / видео

Смена формата (стр. 12)

Включение функции "Окружающий Звук" (стр. 12)

Сделать стоп-кадр экрана (стр. 15)

Просмотр в режиме показа нескольких изображений (стр. 15)

■ Вставка батареек

Используйте две сухие батарейки "AAA/LR03". Вставляйте батарейки отрицательным полюсом ⊖ вперед, убедитесь, что ⊕ и ⊖ расположены правильно.

■ При просмотре телетекста (стр. 13)

Удержание текущей страницы

Закладки на страницы

Показ скрытых страниц

Увеличение текста

Быстрое переключение между телетекстом и просмотром телепрограмм

На страницу указателя

■ При просмотре телепрограмм (стр. 16)

■ При работе с видеомagneфоном или DVD-проигрывателем JVC (стр. 17)

Основные соединения

Перед подключением внимательно прочитайте руководство пользователя для каждого устройства.

Для просмотра телепрограмм необходимо подключить антенну.

■ **Подключение других устройств** → “Подключение внешних устройств” (стр. 10)

Подключение антенны

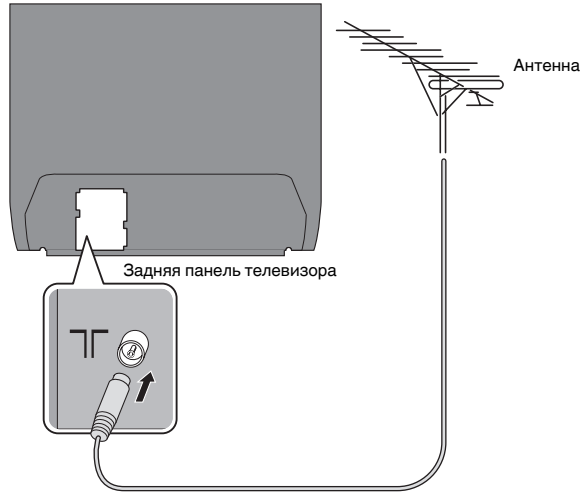

- После выполнения всех подключений вставьте вилку в розетку сети электропитания.

Меры предосторожности при установке

■ Требования к питанию

- Подключайте сетевой шнур только к розетке переменного тока 110-240В, 50/60Гц.

■ Требования к установке

- Во избежание перегрева убедитесь, что вокруг телевизора достаточно свободного места.

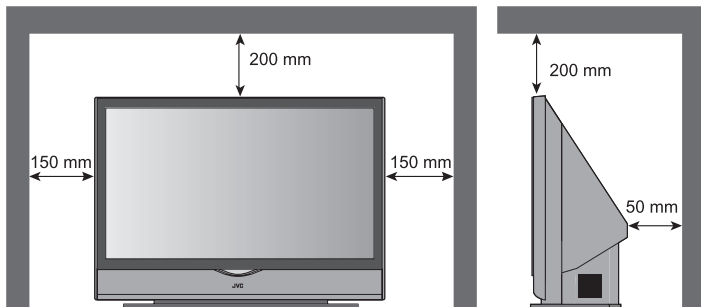

Не размещайте телевизор слишком близко к обоям

- Теплый воздух из вентиляционных каналов может привести к изменению цвета обоев.

Следите за тем, чтобы дети и домашние животные не приближались к вентиляционным каналам

- Длительное воздействие теплого воздуха из каналов может привести к незначительным ожогам.

Подключите BKM / устройство записи DVD-дисков

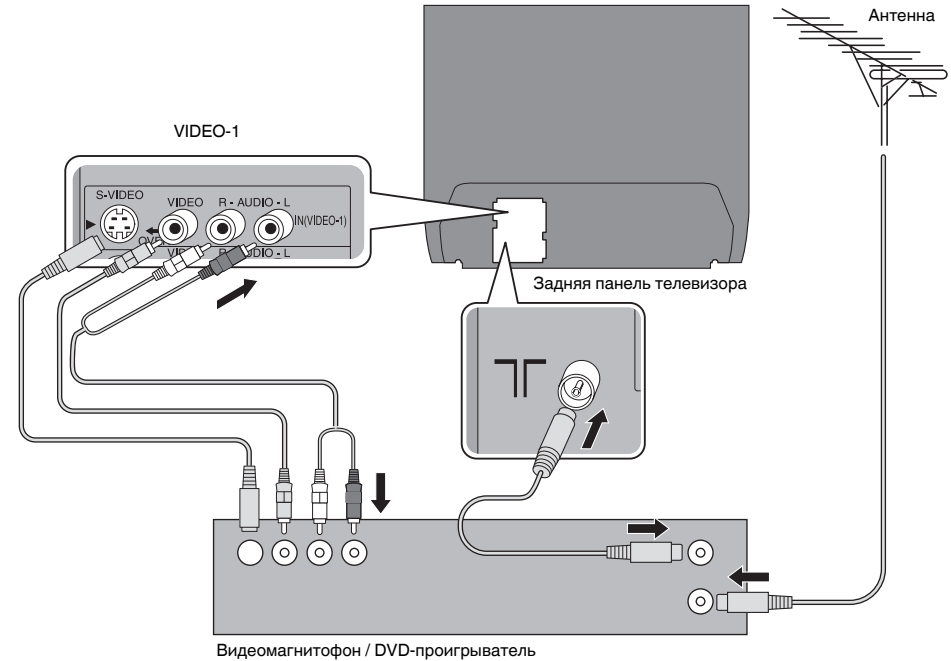

- После выполнения всех подключений вставьте вилку в розетку сети электропитания.
- Если подключен кабель для полного сигнала и S-VIDEO, S-VIDEO включается.

Начальная установка параметров

Установите язык меню, выберите страну установки и выполните автоматическую регистрацию телевизионных каналов.

Позднее эти каналы можно перенастроить, см. раздел “Настройка каналов” (стр. 9).

- Полная яркость изображения устанавливается приблизительно через 1 минуту после включения телевизора.
- После выключения телевизора экран становится темным приблизительно через 5 секунд. Затем в течение приблизительно 1 минуты выполняется охлаждение.
- ➔ “Информация об индикаторе LAMP” (стр. 6)

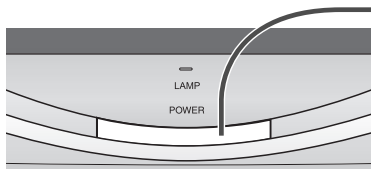

HD-Z70RF7

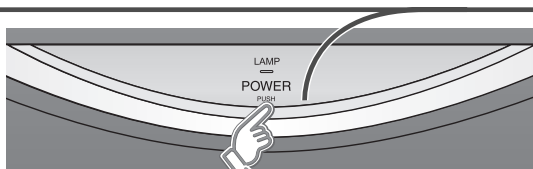

HD-Z61RF7
HD-Z56RF7

При нажатии кнопки питания HD-Z61RF7 или HD-Z56RF7 рекомендуется нажать кнопку, расположенную ниже.

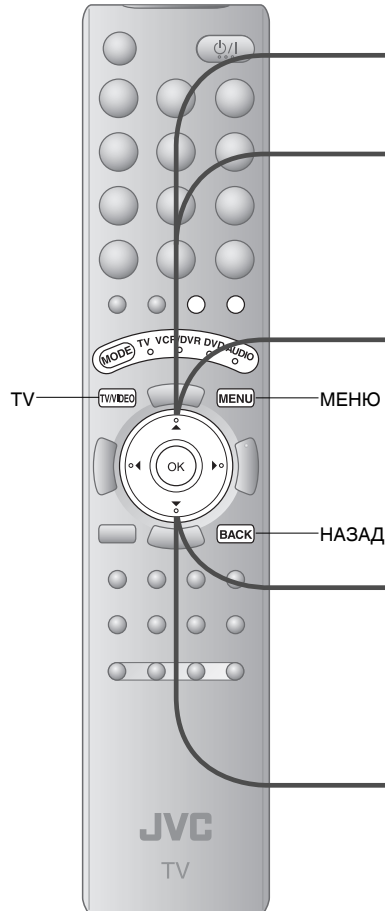

1

Начало работы



- Отображается только при первом включении.
- Также можно использовать кнопку питания на пульте дистанционного управления.

2

Выбор языка

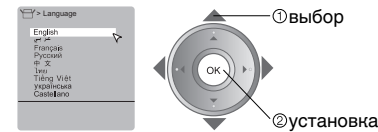

Ⓐ выбор

Ⓑ установка

3

Выбор группы языков для телетекста



выбор

4

Автоматическая регистрация каналов

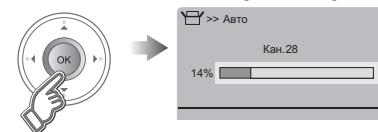

5

Проверка зарегистрированных каналов

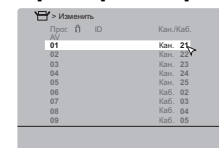

■ Редактирование настройки каналов

➔ 4 см. раздел “Настройка каналов” (стр. 9)

6

Подтверждение



■ Пульт дистанционного управления не работает



- Убедитесь, что включен режим “TV”.

- Для группы языков телетекста
 - ➔ “Группа языков для телетекста” (стр. 22)
- Если символы нечитаемы
 - ➔ “Группа языков для телетекста” (стр. 22)

■ Н предыдущему экрану ➔ **BACK**

■ Выход ➔ **MENU**

■ Если логотип “JVC” не появляется, или если вы хотите внести изменения позднее
➔ “Язык”, “Язык Телетекста”, и “Авто” (стр. 18)

Настройка каналов

Настройте каналы, зарегистрированные с помощью функции “Авто” при “Начальная установка параметров” (стр. 8)



Из раздела “Начальная установка параметров” (стр. 8) перейдите к пункту 4.

1 **Отобразите строку меню**

MENU

2 **Выберите “Настройка”**

Настройка

выбор

следующий

3 **Выберите “Изменить / Ручная”**

Изменить/Ручная

выбор

следующий

4 **Выберите строку**

Изменить

выбор

5 **Изменить**

Изменить

6 **Завершите**

завершение

■ К предыдущему экрану
→ BACK

■ Выход
→ MENU

Перемещение позиции канала
СДВИНУТЬ

Редактирование названия канала
ID

Вставьте канал
ВСТАВИТЬ

Удаление канала
СТЕРЕТЬ

Зарегистрируйте новый канал
РУЧНАЯ

1 Начало работы

2 Выберите назначение

3 Завершите

переместить

выбор

вставить

1 Начало работы (красный)

2 Введите название канала

введите первый символ

следующий столбец

установка

1 Начало работы (зеленый)

2 Выберите Кан. / Каб.

3 Введите номер

Принимает сигнал телевидения.

● “Список КАН./КАБ.” → (стр. 22)

1 Стереть (желтый)

1 Начало работы (синий)

2 Начало поиска каналов

Из высоких частот (красный)

Из низких частот (зеленый)

или

Начинается автопоиск, и первая обнаруженная частота импортируется в список.

Повторяйте предыдущие шаги вплоть до отображения нужного канала

3 Установить

● Регулировка

● Тонкая настройка изображения (желтый) (синий)

● Тонкая настройка звучания

выбор системы

РУССКИЙ

ВАЖНО!

ПОДГОТОВКА

ИСПОЛЬЗОВАНИЕ

УСТАНОВКИ

НЕПОЛАДКИ?

Подключение внешних устройств

Видеомагнитофон / DVD / другие устройства

К задней панели телевизора можно подключать много устройств. Перед подключением прочитайте руководства по эксплуатации для каждого устройства. (Шнуры для подключения не входят в комплект поставки.)

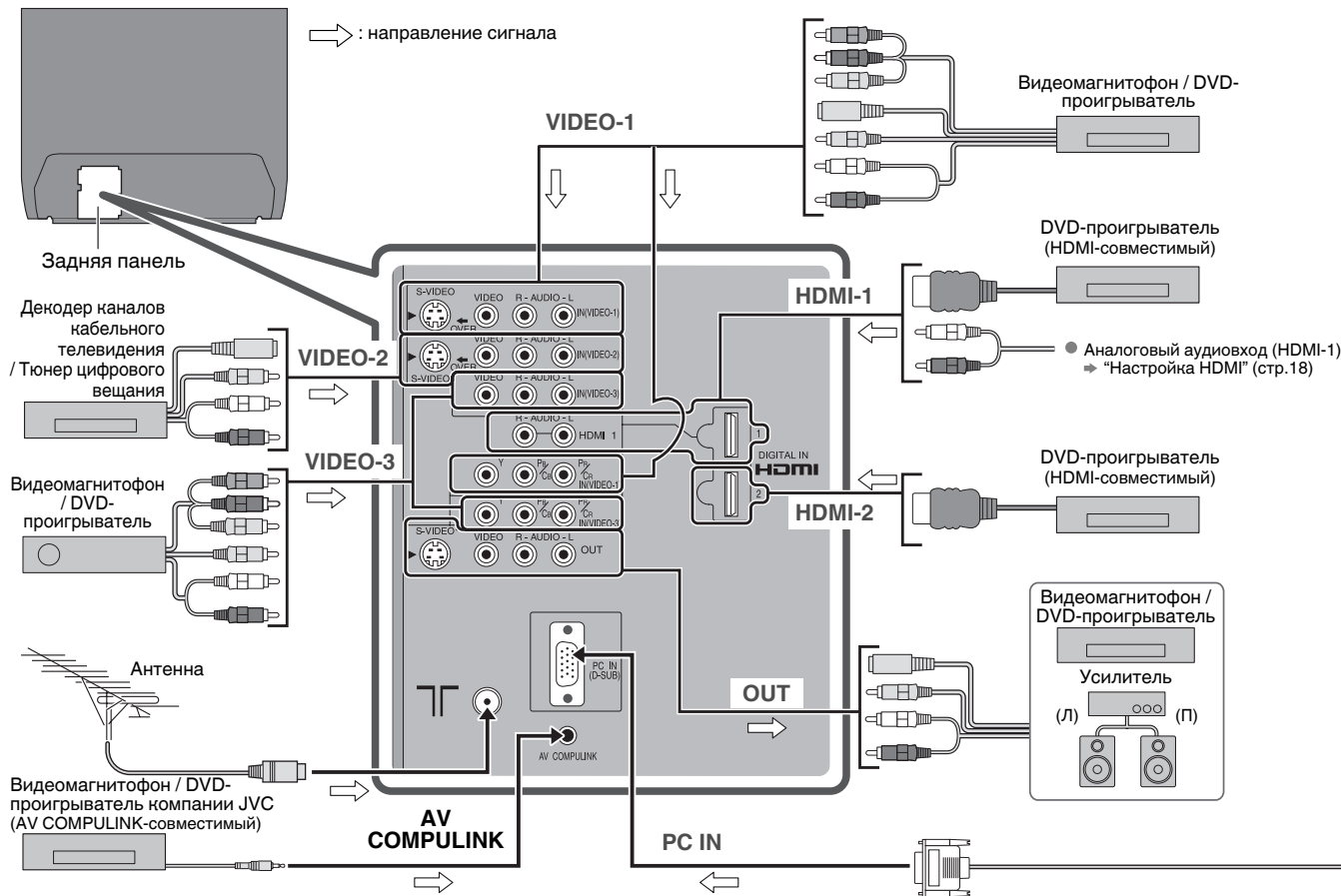

Подключение наушников

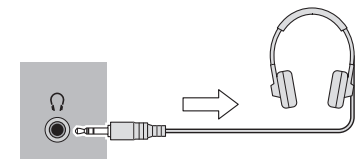

Игровая консоль / Видеокамера

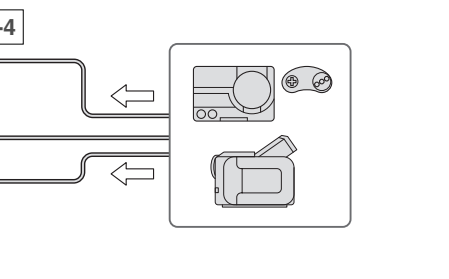
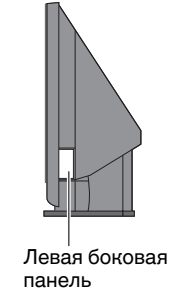

Подключение ПК

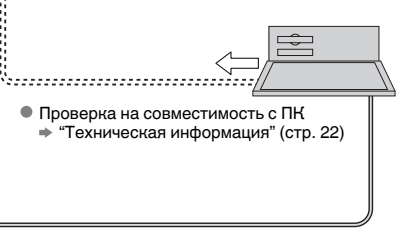

AV COMPULINK

Благодаря этой функции осуществляется полностью автоматическое воспроизведение видеолент или DVD-дисков. Просто вставьте предварительно записанный носитель в видеомагнитофон или DVD-проигрыватель компании JVC, и устройство автоматически включится и начнет воспроизведение. В то же время, при использовании AV Compulink видеомагнитофон или DVD-проигрыватель передает сигналы на телевизор, сообщая ему о необходимости включения и переключения на соответствующий видеовход.

● Подробные сведения о подключении см. в инструкциях по DVD-проигрывателю или видеомагнитофону.

VIDEO-1 Просмотр видео

Выход ↑	Вход ↓
	· Компонентный сигнал / S-VIDEO / Композитный сигнал · Звук Л / П

- Используйте компонентный сигнал → "Переключение между видеосигналом и компонентным сигналом" (стр. 14)
- Используйте S-VIDEO → "Использование S-VIDEO" (стр. 14)

VIDEO-2 Просмотр видео

Выход ↑	Вход ↓
	· S-VIDEO / Композитный сигнал · Звук Л / П

- Используйте S-VIDEO → "Использование S-VIDEO" (стр. 14)

VIDEO-3 Просмотр видео

Выход ↑	Вход ↓
	· Компонентный сигнал / Композитный сигнал · Звук Л / П

- Используйте компонентный сигнал → "Переключение между видеосигналом и компонентным сигналом" (стр. 14)

VIDEO-4 Просмотр видео

Выход ↑	Вход ↓
	· S-VIDEO / Композитный сигнал · Звук Л / П

- Используйте S-VIDEO → "Использование S-VIDEO" (стр. 14)

Подключение устройств DVI к "HDMI-1"

→ (стр. 22)

HDMI-1 / HDMI-2 Подключение устройств HDMI

Выход ↑	Вход ↓
	· HDMI-сигнал · Звук Л / П (только для HDMI-1)

- "Настройка HDMI" → (стр. 18)
- Вход HDMI-2 не поддерживает аналоговый звук.

OUT

Видео- и звуковой сигналы телевизионного канала, который Вы смотрите, поступает через данный вход

Выход ↑	Вход ↓
	· S-VIDEO / Композитный сигнал · Звук Л / П

- "Использование разъёма OUT" → (стр. 14)

Наслаждайтесь вашим новым телевизором!

СТРАНИЦА
12

Просмотр телепрограмм

- Просмотр информации о канале
- Смена формата
- Прослушивание "Окружающий Звук"
- Регистрация любимых каналов

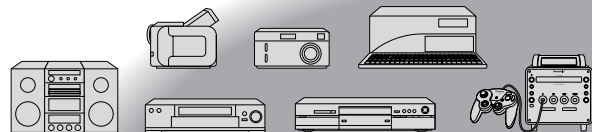
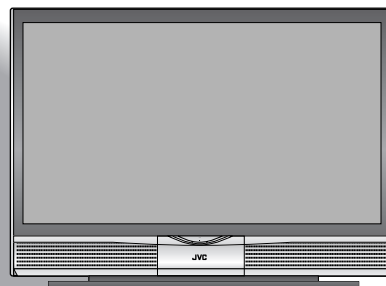
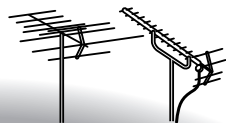
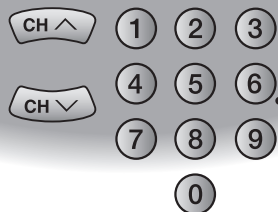

TV/VIDEO

СТРАНИЦА

14

Просмотр видеофильмов / дисков DVD

- Просмотр видео высокого качества (S-VIDEO)
- Переключение между видеосигналом и компонентным сигналом
- Настройка положения ПК

СТРАНИЦА
13

Просмотр телетекста

- Увеличение текста
- На страницу указателя
- Удержание текущей страницы
- Быстрое переключение между телетекстом и просмотром телепрограмм
- Отмечайте закладками любимые страницы
- Показ скрытых страниц

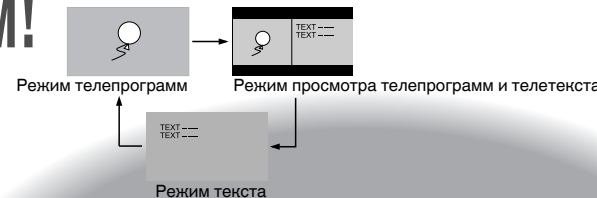

MENU

Личные установки

СТРАНИЦА
18

- Регулировка изображения
- Регулировка звука
- Дополнительные установки (sleep-таймер / ИД номер и т.д.)
- Основные установки (установки каналов и т.д.)

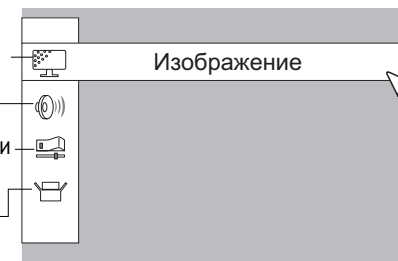

Просмотр телепрограмм

РУССКИЙ

- После включения телевизора нормальная яркость изображения устанавливается приблизительно через 1 минуту.
- После выключения телевизора экран становится темным приблизительно через 5 секунд. Затем в течение приблизительно 1 минуты выполняется охлаждение.
- ➔ "Информация об индикаторе LAMP" (стр. 6)

1 Установите в режим "TV"

2 Включение питания
 Загорается синий индикатор питания телевизора

3 Выбор канала
 Например
 1 : 0 → 1
 15 : 1 → 5

■ Выключение звука

■ Включение питания

■ Выбор канала

■ Переход на один канал вверх или вниз

■ Переключение между режимами стерео / моно / двуязычного вещания

➔ "Сtereo / I · II" (стр. 18)

Примечание
 ● Чтобы полностью выключить телевизор, отключите шнур питания после того, как индикатор LAMP перестанет мигать.

■ Громкость

Основные операции с использованием боковых кнопок

1 Включение питания

2 Переключайте каналы

■ Громкость

Информация о канале
ЭКРАН

Смена формата
ZOOM

Наслаждайтесь объемным звучанием
ОКРУЖАЮЩИЙ ЗВУК

Выделение низких частот
MAXXBASS

Всегда возвращайтесь на канал, который вы хотите просмотреть
ВОЗВРАТ КАНАЛА

Возврат к последнему просматриваемому каналу
ВОЗВРАТ

Програм. Лист
 ● Здесь отображаются каналы, зарегистрированные при "Начальная установка параметров".

Выбор страницы → **Выбор и просмотр канала**

Смена формата ZOOM
 ● При установке значения "Авто" формат изображения автоматически изменится на формат, полученный от производителя телевизора. Если не получена информация о формате, будет установлено значение "4:3 Авто Zoom" (стр. 19)
 ● Недоступно при сигналах 1080i (1125i) / 720p (750p).
 ● В режиме ПК можно выбрать "Нормальный" и "Полностью".

ОКРУЖАЮЩИЙ ЗВУК
 ● Высокий : Для стереофонического звучания
 ● Низкий : Для стереофонического звучания (если в режиме "Высокий" звук искажается)
 ● Моно : Для монофонического звучания (имитация стереофонического звучания)
 ● Выкл. : Выключает "Окружающий Звук"

MAXXBASS
 ● "MENU" → "Звук" → "MaxxBass"
 ● Высокий : Уровень
 ● Выкл. : Низкий : Высокий

ВОЗВРАТ КАНАЛА
 ● Зарегистрирован в качестве канала возврата
 ● Отменить

ВОЗВРАТ
 ● Текущий канал
 ● Последний канал

Просмотр телетекста

Этот телевизор может отображать телеизображение и телетекст одного и того же канала в двух окнах.

1 Нажмите значок телетекста

2 Введите страницу телетекста

0 1 2 3 4 5 6 7 8 9

■ Переход на одну страницу вверх или вниз

CH ^ — вверх
CH v — вниз

■ Просмотр вложенных страниц

01 02 01 02 ...

на вложенную страницу

При просмотре телепрограмм

TV ТЕКСТ

ТЕКСТ

1 Отображение списка любимых страниц (КРАСНЫЙ) (ЗЕЛЕНый) (ЖЕЛТЫЙ) (СИНИЙ) F.T/L

2 Выберите цветную кнопку, чтобы сохранить страницу в

??? (красный) (зеленый) (желтый) (синий) ???

3 Для сохранения введите номер страницы

??? 124 ??? ???

0 1 2 3 4 5 6 7 8 9

4 Сохранить

■ Вызов любимой страницы → Нажмите цветную кнопку, как это описано в шаге 2

Отметьте закладной любимую страницу

РЕЖИМ СПИСКА

Удержание текущей страницы
УДЕРЖАТЬ

■ Освобождение → Нажмите еще раз

Удержание текущей страницы

Показ скрытых страниц
ПОКАЗАТЬ

Отображение скрытой информации (ответы на вопросы викторин и т.д.)

1 + 2 =
2 x 3 =

1 + 2 = 3
2 x 3 = 6

Увеличение текста
РАЗМЕР

Удвоение размера отображаемого текста

TEXT SIZE

TEXT SIZE

TEXT SIZE

На страницу указателя
УКАЗАТЕЛЬ

Возвращает на страницу "100" или на ранее указанную страницу

Быстрое переключение с телетекста на просмотр телепрограмм
ОТМЕНА

Оставьте текущую страницу открытой во время переключения на просмотр телепрограмм

P233

TEXT ---

TEXT ---

P233

● Удобно при выполнении поиска страницы.

Просмотр видеофильмов / дисков DVD

1 Выбор источника видео

2 Включите подсоединенное устройство и воспроизведите видео

■ Работайте с проигрывателями JVC и другими устройствами (стр. 17)

Выберите источник видео с помощью боковых кнопок

- 1 TVVIDEO
- 2 CHANNEL Выбор источника видео
- 3 MENU/OK

Переключение между видеосигналом и компонентным сигналом

1 Отобразите строку меню

2 Выберите "Настройка"

3 Выберите "Video-1" или "Video-3"

4 Смена настроек

Видео : Для полного сигнала или сигнала S-video
Компонентный : Для компонентного видеосигнала

Регулировка положения ПК

1 Отобразите строку меню

2 Выберите "Настройка"

Выберите "Позиция Экрана ПК"

● Отображается только при выборе "PC".

3

● Сброс положения → (синий)

Использование S-VIDEO

- Если подключены кабели для полного сигнала и S-VIDEO, S-VIDEO включается.

Использование разъёма OUT

- Компонентный сигнал и сигнал ПК не выводятся через данный разъем.
- При просмотре видеосигнала через разъем S-VIDEO никакой сигнал выводиться не будет.
- Входы HDMI-1 и HDMI-2 через данный разъем не выводятся.

Полезные функции

Захват стоп-кадров экрана

ЗАМОРОЗИТЬ

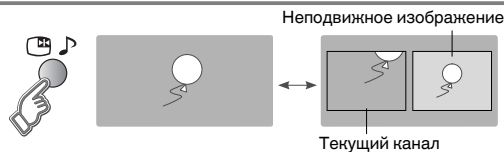

Отменить

- ➔ Нажмите "⏮" еще раз, или смените канал
- Недоступно, если отображается второстепенное изображение (ниже) или включен режим ПК.
- Вы не можете сохранять или экспортировать стоп-кадр.



Выберите "1" для возврата в режим нормального просмотра

- Недоступно в режиме ПК.

Просмотр в режиме двойного изображения

Например, вы можете смотреть телепрограмму и видео одновременно.

(Для широкоформатных сигналов)

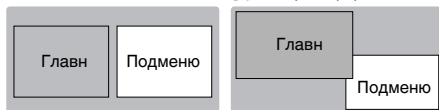

- Переключайте источники звука ➔
- Переключайте каналы ➔ (Главн) ➔ (Подменю)

Выбор канала в 12-экранном режиме

Все зарегистрированные каналы отображаются как неподвижные изображения.

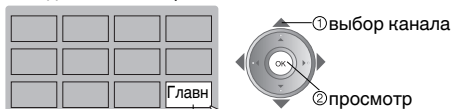

Изображение движется только в выбранном кадре.

- Переход на одну страницу вверх или вниз ➔
- Недоступно для входа HDMI-1 или HDMI-2.

Просмотр в режиме нескольких изображений

НЕСКОЛЬКО ИЗОБРАЖЕНИЙ

Установка времени автоматического выключения телевизора

SLEEP-ТАЙМЕР

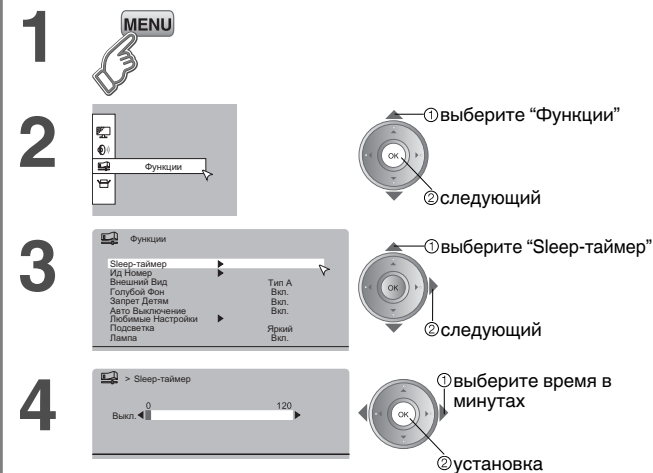

- **Отменить** ➔ Установка времени в "0" в действии 4
- **Оставшееся время** ➔ Вы можете проверить оставшееся время на шаге 4 после повторения этой операции.

● После шагов 1 и 2 (см. выше)

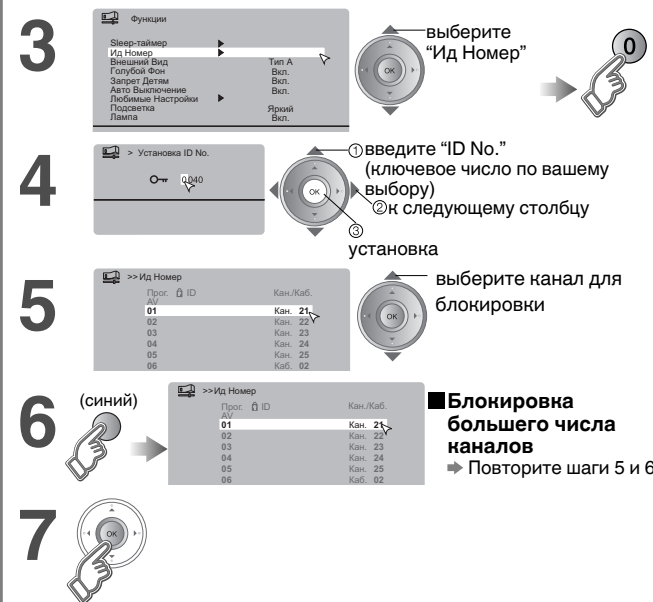

- **Освобождение канала** ➔ Нажмите "⏮" еще раз на шаге 6
- **Показ заблокированного канала** ➔ Используйте цифровые кнопки для ввода номера канала. При появлении нажмите "TOP MENU DISPLAY" и введите "ID No.". (Если вы забыли свой "ID No.", проверьте его на шаге 4.)

Недоступный детям просмотр определенных каналов

ИД НОМЕР

Полезные функции (продолжение)

- 1 Во время отображения канала
Нажмите и удерживайте в течение 3 секунд
- 2 Нажмите номер, на который следует зарегистрировать канал
① ② ③ ④

Исчезает в течение нескольких секунд

■ Вызов любимого канала

- 1
- 2 Регистрация канала на кнопку
① ② ③ ④

● Настройки изображения для любимого канала (стр. 18) также сохраняются.

■ Проверка любимых каналов

- ➔ Нажмите **TOP MENU** **DISPLAY** и убедитесь в том, что значок появился рядом с зарегистрированными каналами

■ Удаление любимого канала

- 1 ➔ "MENU" ➔ ➔ "Функции"
➔ "Любимые Настройки"
- 2 удаление (синий)



Нажмите номер, на который зарегистрирован канал

ЛЮБИМЫЙ КАНАЛ

Отображает голубой экран и отключает звук при слабом сигнале

ГОЛУБОЙ ФОН

➔ "MENU" ➔ ➔ "Функции" ➔ "Голубой Фон"

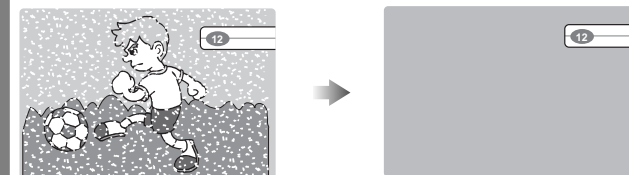
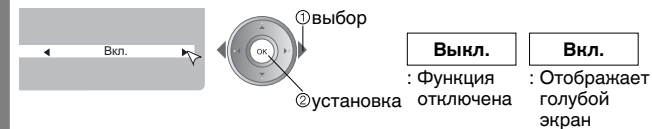

При слабом сигнале или его отсутствии

Отображает голубой экран и отключает звук

Отключает электропитание, если сигнал отсутствует и никакие действия не выполняются

АВТО ВЫКЛЮЧЕНИЕ

➔ "MENU" ➔ ➔ "Функции" ➔ "Авто Выключение"

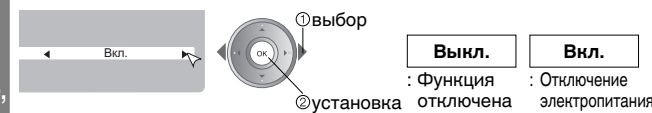

Если сигнал отсутствует и никакие действия не выполняются в течение примерно 15 минут

Электропитание отключается

Предотвращает внезапное увеличение или уменьшение громкости при переключении каналов

AI УРОВЕНЬ

➔ "MENU" ➔ ➔ "Настройка" ➔ "AI Уровень"



Предотвращение внезапного увеличения или уменьшения громкости

Работайте с проигрывателями JVC и другими устройствами

Поставляемый с телевизором пульт дистанционного управления можно использовать для управления проигрывателями JVC и другими устройствами.

1 Выберите устройство

Видеомагнитофоны
Записывающие устройства DVD
Записывающие устройства HDD Система домашнего кинотеатра

MODE TV VCR/DVR DVD AUDIO

Телевизор (стр. 12) DVD-проигрыватели

TV VCR/DVR DVD AUDIO

2 Включите устройство

3 Работайте с устройством

- Индикатор загорается на 3 секунды каждый раз при включении пульта дистанционного управления.
- Другими кнопками можно пользоваться для работы с телевизором в любое время.

Работайте с видеомагнитофоном, записывающим устройством DVD или HDD

VCR/DVR

Работайте с DVD-проигрывателем

DVD

Работайте с системой домашнего кинотеатра

AUDIO

Попытайтесь сменить код удаленного доступа, если вы не можете запустить устройство.

■ Код А или 1 (по умолчанию)

■ Код С или 3



Нажмите и удерживайте



Нажмите и удерживайте

- Подтвердите код вашего проигрывателя, проверив поставляемое с ним руководство.
- Некоторыми моделями устройств JVC нельзя управлять с помощью этого пульта дистанционного управления.
- По умолчанию в записывающих устройствах DVD и HDD компании JVC установлен код "С" или "3".

Примечание

- Если батарея снята, код дистанционного доступа возвращается в код А или 1.

■ Работайте с меню записывающих устройств DVD / HDD

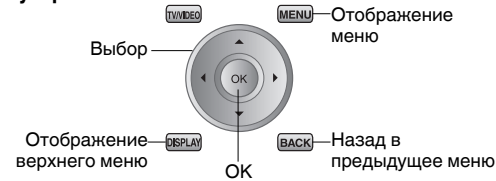

■ Воспроизведение / Запись и т.д.



■ Отображение субтитров (режим проигрывателя DVD / HDD) → TOP MENU DISPLAY

■ Работа с меню DVD

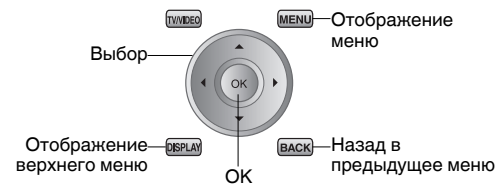

■ Воспроизведение и т.д.

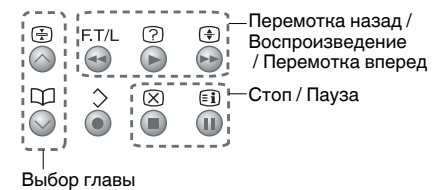

■ Отображение субтитров → TOP MENU DISPLAY

■ Работа с меню AUDIO

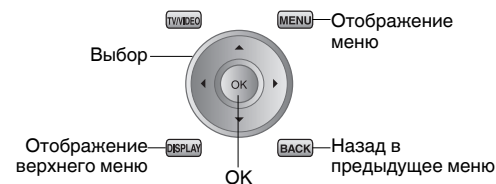

■ Воспроизведение и т.д.

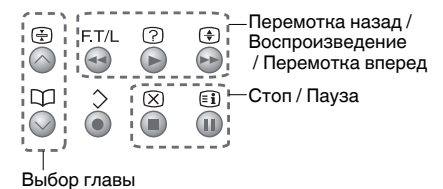

■ Отображение субтитров → TOP MENU DISPLAY

■ Выключение звука → MUTE

■ Громкость → VOL-UP / VOL-DN

■ Выбор режима объемного звучания → SURROUND

Настройка телевизора

РУССКИЙ

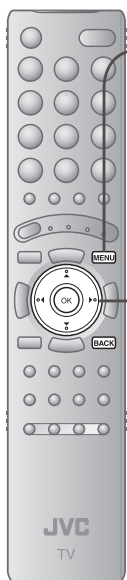

1 Отобразите строку меню



2 Выберите меню

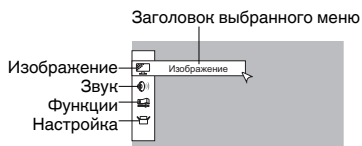
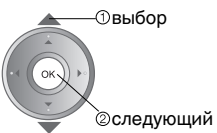

3 Выберите пункт

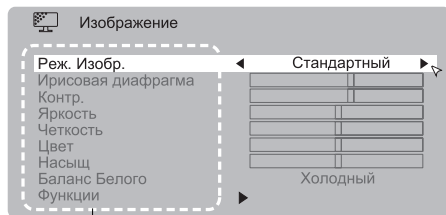
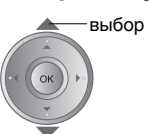

■ К предыдущему экрану

→ BACK

■ Выход

→ MENU

● Меню исчезает через одну минуту бездействия.

4 Регулировка / Конфигурация

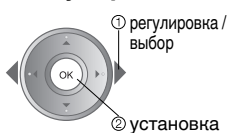

■ При регулировке ползунком

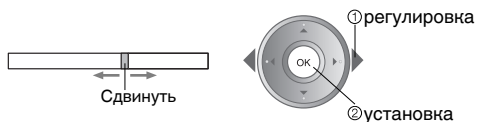

■ При выборе из предварительных настроек



● Некоторые пункты имеют подменю.

Меню	Пункт	Регулировки / Конфигурации
Изображение	Реж. Изобр.	Режим изображения (Яркий / Стандартный / Мягкий)
	Ирисовая диафрагма	Настройка количества проецируемого на экран света (темнее ⇄ ярче)
	Контр.	Контрастность (Ниже ⇄ Выше)
	Яркость	Яркость (Темнее ⇄ Ярче)
	Четкость	Четкость (Мягче ⇄ Четче)
	Цвет	Цвет (Светлее ⇄ Темнее)
	Насыщ	Оттенок NTSC (Красноватый ⇄ Зеленоватый)
	Баланс Белого	Цветовая температура (Теплый / Mid / Холодный)
	Функции	Более тонкие настройки изображения (стр. 19)
	Звук	Сtereo / I · II
Низкие		Низкие (Слабее ⇄ Сильнее)
Высокие		Высокие частоты (Слабее ⇄ Сильнее)
Баланс		Баланс громкоговорителей (Левый Сильнее ⇄ Правый Сильнее)
Окружающий Звук		Уровень объемного звучания (Высокий / Низкий / Моно / Выкл.)
MaxxBass *1		Выделить бас (Выкл. / Низкий / Высокий)
Функции	Усиление Голоса	Технология повышения качества звука (Вкл. / Выкл.)
	Sleep-таймер	Таймер для выключения телевизора (стр. 15)
	Ид Номер	Ограничение просмотра детьми определенных каналов (стр. 15)
	Внешний Вид	Формат отображения номера канала (ТИП A / ТИП B)
	Голубой Фон	Отображает голубой экран и отключает звук при слабом сигнале или его отсутствии (стр. 16)
	Запрет Детям	Отключает передние кнопки управления телевизором (Вкл. / Выкл.)
	Авто Выключение	Отключает электропитание, если сигнал отсутствует и никакие действия не выполняются в течение примерно 15 минут. (стр. 16)
	Любимые Настройки	Отключение настроек любимого канала (стр. 16)
	Подсветка	Изменение яркости лампы питания (P.6), отображающей, что телевизор включен (Яркий / Мягкий)
	Авто	Автоматическая регистрация каналов (стр. 8, 4)
Настройка	Изменить / Ручная	Изменение зарегистрированных каналов или добавление новых (стр. 9)
	Язык	Выбор языка экранных меню (стр. 8, 2)
	Video-1	Для использования с видеомагнитофонами и другими устройствами (стр. 14)
	Video-3	Для использования с видеомагнитофонами и другими устройствами (стр. 14)
	AI Уровень	Предотвращает внезапное увеличение или уменьшение громкости при переключении каналов (стр. 16)
	Язык Телетекста	Выбор языка для программ телетекста (стр. 22)
	Настройка HDMI	HDMI-1 : Размер Изображ. (1 / 2 / Авто) HDMI-2 : Размер Изображ. (1 / 2 / Авто) Аудио (Цифровой / Аналоговый / Авто)
Позиция Экрана ПК	Регулировка положения ПК (стр. 14)	
Переуст. таймера	Сброс таймера лампы (стр. 5)	

● Другие установки · Смена формата → "ZOOM" (стр. 12)
· Включение функции "Окружающий Звук" → "ОКРУЖАЮЩИЙ ЗВУК" (стр. 12)

*1 MaxxBass является зарегистрированной торговой маркой Waves Audio Ltd. в США, Японии и других странах.

Усовершенствованная настройка изображения

По умолчанию телевизор автоматически настраивается на оптимальное изображение.

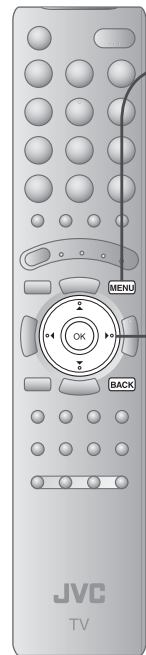

- 1** Отобразите строку меню
MENU
- 2** Выберите “Изображение”
Изображение
1 Выбор
2 следующий
- 3** Выберите “Функции”
Изображение
Рез. Изобр. Стандартный
Изображение Холодный
Функции
1 Выбор
2 следующий
- 4** Выберите пункт
Функции
Super DigiPure Выкл.
Управление Цветом Выкл.
Управление Изображением Выкл.
Улучшение Изображения Выкл.
Коррекция MPEG Шумов Выкл.
Сист. Цветности Выкл.
4:3 Авто Zoom Выкл.
1 Выбор
2 следующий
Например, “Super DigiPure”
- 5** Измените установки
Super DigiPure Авто
1 Выбор
Например, “Super DigiPure”
- 6** Завершите
1 Выбор
2 следующий

■ К предыдущему экрану

→ BACK

■ Выход

→ MENU

● Меню исчезает через одну минуту бездействия.

Super DigiPure	Для отображения сглаженного изображения <input type="checkbox"/> Выкл. : Функция отключена <input type="checkbox"/> Мин : При ухудшении четкости изображения <input type="checkbox"/> Макс : При появлении больших помех <input type="checkbox"/> Авто : Настраивается автоматически
Pull Down	Для сглаживания кинофильма <input type="checkbox"/> Выкл. : Функция отключена <input type="checkbox"/> Вкл. : Функция всегда включена <input type="checkbox"/> Авто : Настраивается автоматически
Управление Цветом	Для получения естественных изображений <input type="checkbox"/> Выкл. : Функция отключена <input type="checkbox"/> Вкл. : Сохранение естественного цветового баланса
Управление Изображ.	Для подстройки ярких / темных изображений <input type="checkbox"/> Выкл. : Функция отключена <input type="checkbox"/> Вкл. : Улучшение вида ярких / темных изображений
Умное изображение	Настройка яркости в светлых местах <input type="checkbox"/> Выкл. : Функция отключена <input type="checkbox"/> Вкл. : Упрощает просмотр светлых мест ● Недоступно, если “Реж. Изобр.” установлен на “Яркость” (стр. 18)
Коррекция MPEG Шумов	Для подавления видеопомех в формате MPEG <input type="checkbox"/> Выкл. : Функция отключена <input type="checkbox"/> Вкл. : При появлении помех
Сист Цветности	При отсутствии цвета <p>1 Выберите экран для изменения настроек для <input type="button" value="Главн"/> <input type="button" value="Подменю"/> : Главное изображение : Второстепенное изображение в режиме НЕСКОЛЬКО ИЗОБРАЖЕНИЙ (стр. 15)</p> <p>2 Выберите цветовую схему <input type="button" value="PAL"/> <input type="button" value="SECAM"/> <input type="button" value="NTSC 3.58"/> <input type="button" value="NTSC 4,43"/> <input type="button" value="Авто"/></p> <p>● Для системы цветности в вашей стране или регионе. ➔ “Система цветности в вашей стране или регионе” (стр. 22)</p>
4:3 Авто Zoom	Установите формат изображения по умолчанию <p>Выберите значение формата изображения по умолчанию Авто в пункте “Zoom” (стр. 12)</p> <input type="button" value="Панорама"/> <input type="button" value="Нормальный"/> <input type="button" value="14:9 Zoom"/> <input type="button" value="16:9"/> <input type="button" value="4:3"/> <input type="button" value="14:9"/>

Обнаружение и устранение неисправностей

Сильные помехи или "снег"



- Правильно ли телевизор подключен к антенне?
- Измените направление антенны.
- Не повреждена ли антенна или ее кабель?
 - ➔ Проконсультируйтесь у своего дилера

Муар, полосы или помехи



- Не принимает ли антенна шумовой сигнал от высоковольтных силовых линий или беспроводных передатчиков?
 - ➔ Проконсультируйтесь у своего дилера
- Не расположены ли подключенные устройства слишком близко к телевизору?
 - ➔ Увеличьте минимальное расстояние между антенной и источником помех до исчезновения помех

Двоение (удвоение изображения)



- Не отражаются ли принимаемые шумовые сигналы от гор или зданий?
 - ➔ Отрегулируйте направление антенны или замените ее на качественную направленную антенну

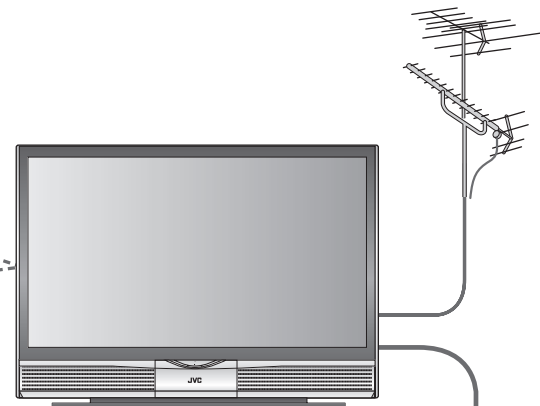

Не включается!

- Правильно ли сетевой шнур подключен к розетке переменного тока?



Пульт дистанционного управления не работает!

- Разрядились батарейки?
- Вы находитесь дальше 7 метров от телевизора?
- Режим "MODE (TV, VCR/DVR, DVD, AUDIO)" установлен в "TV"?
- При просмотре телетекста строка меню телевизора не отображается.
- В зависимости от стабильности сигнала при переключении каналов может быть временная задержка.

		Неполадка	Действия	страница
Основы		Пульт дистанционного управления перестал работать	<ul style="list-style-type: none"> ● Отключите телевизор от сети и подождите около 1 часа, пока лампа полностью остынет. Снова подключите телевизор к сети. (Превременное включение телевизора может снизить срок службы лампы.) 	—
		Передние кнопки управления не работают	<ul style="list-style-type: none"> ● Переключите "Запрет Детям" в положение "Выкл." 	18
		Произвольно изменяется формат	<ul style="list-style-type: none"> ● Нажмите "ZOOM" для входа в установки. 	12
Экран		На экране появляются черные или белые точки	<ul style="list-style-type: none"> ● Хотя элемент HD-ILA производится с использованием высокоточной технологии, необходимо понимать, что некоторые точки могут быть потеряны или отображаться постоянно. 	—
		Регулировка экрана ПК выключена	<ul style="list-style-type: none"> ● Регулировка "Позиция Экрана ПК". 	14
		Неяркий экран	<ul style="list-style-type: none"> ● Настройте яркость с помощью параметра "Ирисовая диафрагма". 	18
Изображение		Низкое качество изображения	<ul style="list-style-type: none"> ● Неестественный цвет >>> Настройте "Цвет" и "Яркость." Проверьте "Сист Цветности." Если выбрано значение "Авто", выберите определенную цветовую систему вручную. ● Помехи >>> Установите следующие функции. Реж. Изобр. : Стандартный Super DigiPure : Макс ● Тусклое изображение >>> Установите следующие функции. Реж. Изобр. : Яркий Super DigiPure : Мин 	18 19 — 18 19 — 18 19
		Необычное изображение при использовании внешних устройств	<ul style="list-style-type: none"> ● Если верхняя часть изображения искажается, проверьте качество видеосигнала. ● Если при приеме сигнала с DVD-проигрывателя и т.д. с 625p (прогрессивная развертка) движение выглядит неестественно, измените выходные установки внешнего устройства на 625i (чересстрочная развертка). 	— —
		Появляется синий экран	<ul style="list-style-type: none"> ● Переключите "Голубой Фон" в положение "Выкл." 	16

Неполадка		Действия	страница
Звук	Низкое качество звука	<ul style="list-style-type: none"> Отрегулируйте установки “Низкие” и “Высокие”. При приеме некачественного сигнала в “Сtereo / I · II”, переключитесь в режим “Моно.” Отрегулируйте прием канала, используя установку “Ручная”. 	18 18 9
	“Усиление Голоса” не работает.	<ul style="list-style-type: none"> “AI Уровень” уменьшает эффект “Усиление Голоса”. Установите для настройки “AI Уровень” значение “Выкл.”. 	18
	Неправильный размер экрана	<ul style="list-style-type: none"> Переключите настройку “Размер Изображ.” в “Настройка HDMI” на “1” или “2”. 	18
HDMI	Нет изображения, нет звука	<ul style="list-style-type: none"> Используйте кабель с логотипом HDMI. HDMI 	—
	Нет звука	<ul style="list-style-type: none"> Проверьте, совместимо ли устройство с HDMI. Переключите “Аудио” в пункте “Настройка HDMI” на значение “Цифровой” или “Авто” для устройств HDMI или “Аналоговый” или “Авто” для устройств DVI. (Недоступно для HDMI-2) 	— 18
	Зеленый и искаженный экран	<ul style="list-style-type: none"> При переключении формата сигнала для устройства “HDMI” подождите, пока сигнал не стабилизируется. 	—
Функции	Некоторые функции не работают	<ul style="list-style-type: none"> Это не является неисправностью. Некоторые функции (темный фон) в меню не работают в зависимости от ситуации. 	—
	Некоторые входы нельзя выбрать для второстепенного изображения	<ul style="list-style-type: none"> Входы “VIDEO-1 (Компонентный сигнал)”, “VIDEO-3 (Компонентный сигнал)”, “HDMI-1”, “HDMI-2” и режим ПК нельзя выбрать для второстепенного изображения. 	—
Разъем OUT	Нет изображения, нет звука	<ul style="list-style-type: none"> Некоторые входные сигналы не выводятся через разъем OUT. 	14

Неполадка		Действия	страница
Лампа	Индикатор LAMP быстро мигает	<ul style="list-style-type: none"> Выключите телевизор на некоторое время, а затем снова включите его. Если телевизор переходит в режим предупреждения, отключите его от сети после завершения охлаждения и обратитесь к розничному продавцу. (Возможно, внутренние электрические схемы неисправны.) 	—
	Индикатор питания и индикатор LAMP мигают поочередно	<ul style="list-style-type: none"> Выключите телевизор на некоторое время, а затем снова включите его. Если телевизор переходит в режим предупреждения, отключите его от сети после завершения охлаждения и обратитесь к розничному продавцу. (Температура внутри устройства выше допустимых пределов, или, возможно, вентилятор заблокирован.) 	—
	Индикатор питания и индикатор LAMP мигают одновременно и быстро	<ul style="list-style-type: none"> Если это условие возникает вскоре после замены лампы, повторно установите новую лампу. (Возможно, лампа вставлена в отсек неправильно.) Повторите действия по установке лампы, предварительно изучив все предупреждения. Убедитесь в том, что лампа установлена в отсеке ровно. Убедитесь в том, что крышка отсека лампы установлена на место. Если это условие возникает в ситуации, не связанной с заменой лампы, выключите телевизор на некоторое время, а затем снова включите его. Если телевизор переходит в режим предупреждения, отключите его от сети после завершения охлаждения и обратитесь к розничному продавцу. (Возможно, лампа неисправна.) 	6 —

Техническая информация

Группа языков для телетекста

Группа	Языки
Группа-1	Турецкий, венгерский, английский, немецкий, французский, итальянский, испанский, португальский, греческий, шведский, финский
Группа-2	Польский, сербский, хорватский, словенский, чешский, словацкий, румынский, венгерский, немецкий, французский, итальянский, шведский, финский
Группа-3	Русский, болгарский, латвийский, литовский, эстонский, украинский, сербский, хорватский, словенский, чешский, словацкий, английский, немецкий
Группа-4	Арабский, чешский, словацкий, венгерский, английский, немецкий, французский, итальянский, испанский, португальский, шведский, финский
Группа-5	Фарси, чешский, словацкий, венгерский, английский, немецкий, французский, итальянский, испанский, португальский, шведский, финский

● Если символы нечитаемы. ➔ Выберите другую группу языков для телетекста.

Система цветности в вашей стране или регионе

Регион	Страна или регион	Система
Азия, Средний Восток	Бахрейн, Кувейт, Оман, Катар, Объединенные Арабские Эмираты, Йемен и т.д., Индонезия, Малайзия, Сингапур, Таиланд, Индия и т.д.	PAL
	Нитай, Вьетнам и т.д.	
	Гонконг и т.д.	
	Исламская Республика Иран, Ливан, Саудовская Аравия и т.д.	SECAM
Европа	Филиппины, Тайвань, Мьянма и т.д.	NTSC
	Россия и т.д.	SECAM
	Чешская Республика, Польша и т.д.	PAL
	Германия, Голландия, Бельгия и т.д.	
Соединенное Королевство и т.д.		
Океания	Австралия, Новая Зеландия и т.д.	PAL
	Южноафриканская Республика и т.д.	PAL
Африка	Нигерия и т.д.	
	Египет, Марокко и т.д.	SECAM

Звуковая система в вашей стране или регионе

Регион	Страна или регион	Система
Азия, Средний Восток	Бахрейн, Кувейт, Оман, Катар, Объединенные Арабские Эмираты, Йемен и т.д., Индонезия, Малайзия, Сингапур, Таиланд, Индия и т.д.	B/G
	Нитай, Вьетнам и т.д.	D/K
	Гонконг и т.д.	I
	Исламская Республика Иран, Ливан, Саудовская Аравия и т.д.	B/G
Европа	Филиппины, Тайвань, Мьянма и т.д.	M
	Россия и т.д.	D/K
	Чешская Республика, Польша и т.д.	B/G
	Германия, Голландия, Бельгия и т.д.	
Соединенное Королевство и т.д.		
Океания	Австралия, Новая Зеландия и т.д.	B/G
	Южноафриканская Республика и т.д.	I
Африка	Нигерия и т.д.	B/G
	Египет, Марокко и т.д.	

Монофонический звук

Используйте данную функцию, если стереозвук или двуязычный звук едва различим.

● Измените "Стерео / I · II" на "Моно." ➔ (стр. 18)

Отображаемые сигналы ПК

● Если сигнал не отображается, убедитесь, что частота кадров на ПК установлена в значение 60Гц.	Разрешение	640 x 480 (VGA)	1024 x 768 (XGA)
	Частота кадров (Гц)	60,0	60,0
	Частота горизонтальной развертки (кГц)	31,5	48,4

Подключение DVI-устройств

Присоедините "DVI" устройство к разъему "HDMI-1" с помощью переходного шнура "DVI-HDMI". Подсоедините аналоговый звуковой выход устройства DVI к клеммам "Л" и "П" разъема HDMI-1.

- В установке "Настройка HDMI" установите "Аудио" в значение "Аналоговый" или "Авто" ➔ (стр. 18)
- Вход HDMI-2 не поддерживает аналоговый звук (IN HDMI-1).
- Вход HDMI-2 не поддерживает устройства DVI.

Список КАН./КАБ.

Для использования функции ВСТАВИТЬ (стр. 9), найдите номер "Кан./Каб.", соответствующий номеру телеканала из этой таблицы.

- US: Номера каналов US являются номерами, используемыми в США, Филиппинах и т.д.
- CCIR: Номера каналов CCIR являются номерами, используемыми на Среднем Востоке, Юго-Восточной Азии и т.д.
- OIRT: Номера каналов OIRT являются номерами, используемыми в Восточной Европе, России, Вьетнаме и т.д.
- АВСТРАЛИИ: Номера каналов AUSTRALIA являются номерами, используемыми в Австралии и т.д.

КАН.	Канал			
	US	CCIR	OIRT	АВСТРАЛИЯ
Кан. 02	US-02	E2	R1	AU-0
Кан. 03	US-03	E3		AU-1
Кан. 04	US-04	E4	R2	AU-2
Кан. 05	US-05	E5	R6	AU-6
Кан. 06	US-06	E6	R7	AU-7
Кан. 07	US-07	E7	R8	AU-8
Кан. 08	US-08	E8	R9	AU-9
Кан. 09	US-09	E9		
Кан. 10	US-10	E10	R10	AU-10
Кан. 11	US-11	E11	R11	AU-11
Кан. 12	US-12	E12	R12	
Кан. 13	US-13			
Кан. 14	US-14, W+29			
Кан. 15	US-15, W+30			
Кан. 16	US-16, W+31			
Кан. 17	US-17, W+32			
Кан. 18	US-18, W+33			
Кан. 19	US-19, W+34			
Кан. 20	US-20, W+35			
Кан. 21	US-21, W+36	E21		
Кан. 22	US-22, W+37	E22		
Кан. 23	US-23, W+38	E23		
Кан. 24	US-24, W+39	E24		
Кан. 25	US-25, W+40	E25		
Кан. 26	US-26, W+41	E26		
Кан. 27	US-27, W+42	E27		
Кан. 28	US-28, W+43	E28		
Кан. 29	US-29, W+44	E29		
Кан. 30	US-30, W+45	E30		
Кан. 31	US-31, W+46	E31		
Кан. 32	US-32, W+47	E32		
Кан. 33	US-33, W+48	E33		
Кан. 34	US-34, W+49	E34		
Кан. 35	US-35, W+50	E35		
Кан. 36	US-36, W+51	E36		
Кан. 37	US-37, W+52	E37		
Кан. 38	US-38, W+53	E38		
Кан. 39	US-39, W+54	E39		
Кан. 40	US-40, W+55	E40		
Кан. 41	US-41, W+56	E41		
Кан. 42	US-42, W+57	E42		
Кан. 43	US-43, W+58	E43		
Кан. 44	US-44, W+59	E44		
Кан. 45	US-45, W+60	E45		
Кан. 46	US-46, W+61	E46		
Кан. 47	US-47, W+62	E47		
Кан. 48	US-48, W+63	E48		
Кан. 49	US-49, W+64	E49		
Кан. 50	US-50, W+65	E50		
Кан. 51	US-51, W+66	E51		
Кан. 52	US-52, W+67	E52		
Кан. 53	US-53, W+68	E53		
Кан. 54	US-54, W+69	E54		
Кан. 55	US-55, W+70	E55		
Кан. 56	US-56, W+71	E56		
Кан. 57	US-57, W+72	E57		
Кан. 58	US-58, W+73	E58		
Кан. 59	US-59, W+74	E59		
Кан. 60	US-60, W+75	E60		
Кан. 61	US-61, W+76	E61		
Кан. 62	US-62, W+77	E62		
Кан. 63	US-63, W+78	E63		
Кан. 64	US-64, W+79	E64		
Кан. 65	US-65, W+80	E65		
Кан. 66	US-66, W+81	E66		
Кан. 67	US-67, W+82	E67		
Кан. 68	US-68, W+83	E68		
Кан. 69	US-69, W+84	E69		

КАБ.	Канал			
	US	CCIR	OIRT	АВСТРАЛИЯ
Каб. 01		S-1		AU-5
Каб. 02		S-2		
Каб. 03		S-3		
Каб. 04		S-4		
Каб. 05		S-5		
Каб. 06		S-6		AU-5A
Каб. 07		S-7		
Каб. 08		S-8		
Каб. 09		S-9		
Каб. 10		S-10		
Каб. 11		S-11		
Каб. 12		S-12		
Каб. 13		S-13		
Каб. 14	A	S-14		
Каб. 15	B	S-15		
Каб. 16	C	S-16		
Каб. 17	D	S-17		
Каб. 18	E	S-18		
Каб. 19	F	S-19		
Каб. 20	G	S-20		
Каб. 21	H	S-21		
Каб. 22	I	S-22		
Каб. 23	J	S-23		
Каб. 24	K	S-24		
Каб. 25	L	S-25		
Каб. 26	M	S-26		
Каб. 27	N	S-27		
Каб. 28	O	S-28		
Каб. 29	P	S-29		
Каб. 30	Q	S-30		
Каб. 31	R	S-31		
Каб. 32	S	S-32		
Каб. 33	T	S-33		
Каб. 34	U	S-34		
Каб. 35	V	S-35		
Каб. 36	W	S-36		
Каб. 37	W+1	S-37		
Каб. 38	W+2	S-38		
Каб. 39	W+3	S-39		
Каб. 40	W+4	S-40		
Каб. 41	W+5	S-41		
Каб. 42	W+6			
Каб. 43	W+7			
Каб. 44	W+8			
Каб. 45	W+9			
Каб. 46	W+10			
Каб. 47	W+11			
Каб. 48	W+12			
Каб. 49	W+13			
Каб. 50	W+14			
Каб. 51	W+15			
Каб. 52	W+16			
Каб. 53	W+17			
Каб. 54	W+18			
Каб. 55	W+19			
Каб. 56	W+20			
Каб. 57	W+21			
Каб. 58	W+22			
Каб. 59	W+23			
Каб. 60	W+24			
Каб. 61	W+25			
Каб. 62	W+26			
Каб. 63	W+27			
Каб. 64	W+28			
Каб. 75		X		
Каб. 76		Y	R3	
Каб. 77		Z	R4	AU-3
Каб. 78		Z+1	R5	
Каб. 79		Z+2		AU-4
Каб. 95	A-5			
Каб. 96	A-4			
Каб. 97	A-3			
Каб. 98	A-2			
Каб. 99	A-1			

Технические характеристики

Главный блок

Модель	HD-Z70RF7	HD-Z61RF7	HD-Z56RF7
Системы вещания	B / G / I / D / K / K1 / M (См. "Техническая информация", стр. 22)		
Системы цветности	PAL, SECAM, NTSC 3,58/4,43 МГц		
Каналы и частоты	УКВ нижний диапазон каналов (VL) = 46,25 - 140,25 МГц УКВ верхний диапазон каналов (VH) = 147,25 - 423,25 МГц УВЧ канал (U) = 431,25 - 863,25 МГц - Прием кабельных каналов в среднем диапазоне (X - Z+2, S1 - S10), супердиапазоне (S11 - S20) и гипердиапазоне (S21 - S41).		
Системы мультиплексирования звукового сигнала	NICAM (I / B / G / D / K), A2 (B / G / D / K)		
Системы телетекста	FLOF (Fastext), WST (стандартная система)		
Требования к питанию	Переменный ток 110-240 В, 50/60 Гц		
Аудиовыход (номинальная выходная мощность)	10 Вт + 10 Вт		
Громкоговорители	10 см круглые x 2	Овальные (8,5 x 12,5 см) x 2	
Потребляемая мощность [в режиме ожидания]	195 W [0,9 W]		
Размер экрана (видимая область экрана, измеренная по диагонали)	178 см	155 см	142 см
Габариты (Ш x В x Г: мм)	1626 x 1167 x 519	1403 x 1015,5 x 483,6	1292 x 943,5 x 449,8
Вес	72 kg	44 kg	40 kg
Принадлежности	(См. "Принадлежности, входящие в комплект поставки", стр. 6)		

Разъемы / Соединители

Название разъема	Тип разъема	Тип сигнала (ВХОД)	Тип сигнала (ВЫХОД)
Входные разъемы	VIDEO-1	RCA-разъемы x 6 Разъем S-VIDEO x 1	Композитный видеосигнал, S-video, Аналоговый компонентный (576i (625i) / 480i (525i), Прогрессивный: 576p (625p) / 480p (525p), HD : 1080i (1125i), 720p (750p)) Аудио Л / П
	VIDEO-2	RCA-разъемы x 3, Разъем S-VIDEO x 1	Композитный видеосигнал, S-video, Аудио Л / П
	VIDEO-3	RCA-разъемы x 6	Композитный видеосигнал, аналоговый компонентный сигнал (576i (625i) / 480i (525i), Прогрессивный: 576p (625p) / 480p (525p), HD : 1080i (1125i), 720p (750p)) Аудио Л / П
	VIDEO-4	RCA-разъемы x 3, Разъем S-VIDEO x 1	Композитный видеосигнал, S-video, Аудио Л / П
	HDMI-1	HDMI-разъем x 2	HDMI (576i (625i) / 480i (525i) / 576p (625p) / 480p (525p), 1080i (1125i), 720p (750p))
	HDMI-2		
	IN HDMI-1	RCA-разъемы x 2	Аудио Л / П.
	PC IN	D-SUB (15 контактов) x 1	Аналоговый сигнал ПК (стр. 22)
Выходные разъемы	OUT	RCA-разъемы x 3, Разъем S-VIDEO x 1	Композитный видеосигнал, S-video, Аудио Л / П
	Наушники	Миништекер стереофонического сигнала x 1 (диаметр 3,5 мм)	Наушники выход

- Конструкция и технические характеристики могут изменяться без уведомления.

Демонстрация

Для запуска демонстрации:

Нажмите кнопку **MENU** для отображения панели меню. Затем нажмите желтую кнопку. Выберите DEMO 1 (Super Digipure), DEMO 2 (Maxx Bass) или DEMO 3 (Уровень диафрагмы) из меню Demo Mode (Режим демонстрации). Нажмите кнопки **▼/▲**, а затем кнопку **OK**.

Для выхода из режима демонстрации:

Нажмите желтую кнопку, кнопку **BACK**, кнопки **CHANNEL** **▼/▲** или любую цифровую кнопку.

РУССКИЙ
中文
FRANÇAIS
عربي
فارسی

JVC

HD-ILA TV

HD-Z70RF7

HD-Z61RF7

HD-Z56RF7

ИНСТРУКЦИЯ ПО ЭКСПЛУАТАЦИИ

使用説明書



MANUEL D'INSTRUCTIONS

تعليمات التشغيل

دفترچه راهنما



HD-Z70RF7



HD-ILA™
Powered by **DILA**

DynaPiX HD
Powered by **D.I.S.T.**

HDMI™
HIGH-DEFINITION MULTIMEDIA INTERFACE

MaxxBass®