

Уважаемый покупатель,
Благодарим Вас за покупку этой цифровой видеокамеры. Перед использованием прочитайте, пожалуйста, информацию о безопасности и меры предосторожности на страницах 3 – 4, чтобы обеспечить безопасное использование этого продукта.

РУССКИЙ

ЦИФРОВАЯ ВИДЕОКАМЕРА

GR-DX97 GR-DX48
GR-DX77 GR-DX37
GR-DX67 GR-DX28
GR-DX57 GR-DX27

Посетите, пожалуйста, нашу домашнюю страницу во всемирной информационной сети относительно информации о цифровой видеокамере:

<http://www.jvc.co.jp/english/cyber/>

Относительно принадлежностей:

<http://www.jvc.co.jp/english/accessory/>

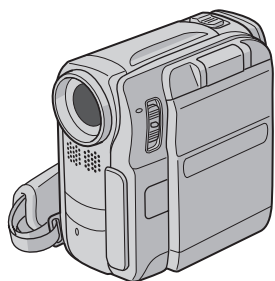

Mini **DV** PAL
DSC
DIGITAL
STILL CAMERA

Иллюстрации видеокамеры, встречающиеся в этой инструкции, относятся к модели GR-DX97.

Функции D.S.C. (цифрового фотоаппарата) доступны для моделей GR-DX97, GR-DX77 и GR-DX67.

ИНСТРУКЦИЯ ПО ЭКСПЛУАТАЦИИ

ПОДГОТОВКА К
ЭКСПЛУАТАЦИИ **6**

ВИДЕОЗАПИСЬ И
ВОСПРОИЗВЕДЕНИЕ **15**

ЦИФРОВОЙ ФОТОАППАРАТ
(D.S.C.) – ЗАПИСЬ И
ВОСПРОИЗВЕДЕНИЕ
(только GR-DX97/77/67) **21**

УСОВЕРШЕНСТВОВАННЫЕ
ФУНКЦИИ **27**

СПРАВОЧНЫЙ РАЗДЕЛ **45**

ТЕРМИНЫ **Задняя сторона
обложки**

Чтобы деактивировать демонстрацию, установите пункт "DEMO MODE" в положение "OFF".
(☞ стр. 27, 29)

Основные функции этой видеокамеры

Эффекты вытеснения/микширования

Вы можете использовать эффекты вытеснения/микширования, чтобы осуществлять переход сцен в профессиональном стиле. (☞ стр. 34)



Программа AE со спецэффектами

Например, режим "SPORTS" позволяет снимать быстро движущиеся объекты по одному кадру за один раз, для ясного стабильного замедленного воспроизведения. (☞ стр. 35)

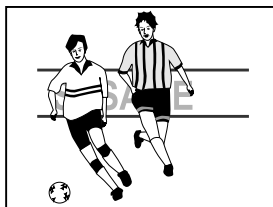

Светодиодная подсветка

Вы можете подсветить объект в темном месте с помощью белой светодиодной подсветки. (☞ стр. 31)

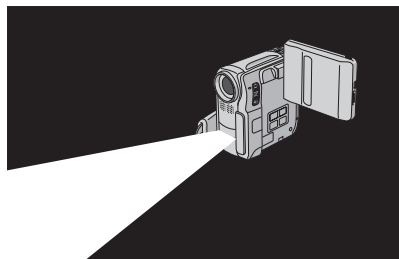

Компенсация задней подсветки

Простое нажатие кнопки **BACK LIGHT** делает более ярким изображение, темное из-за задней подсветки. (☞ стр. 33)

- Вы можете также выбрать область определения экспозиции так, что доступна более точная компенсация экспозиции. (☞ стр. 33, Определение регулировки экспозиции)

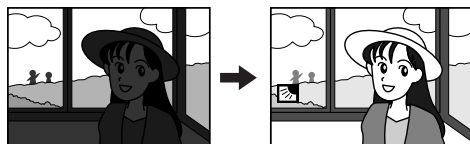

Функция навигации (только GR-DX97/77/67)

Функция навигации помогает Вам проверять содержание ленты с помощью создания уменьшенных изображений на карте памяти. (☞ стр. 35)

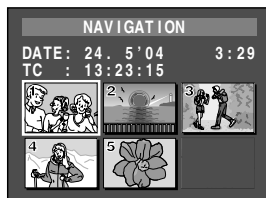

Запись клипа для электронной почты (только GR-DX97/77/67)

Вы можете записывать видеоклипы на карту памяти как файлы, которые можно послать по электронной почте. (☞ стр. 24)

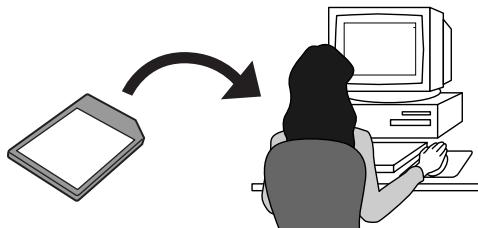

МЕРЫ ПРЕДОСТОРОЖНОСТИ

ВНИМАНИЕ: ДЛЯ ПРЕДОТВРАЩЕНИЯ ОПАСНОСТИ ВОСПЛАМЕНЕНИЯ ИЛИ ЭЛЕКТРИЧЕСКОГО УДАРА НЕ ПОДВЕРГАЙТЕ ДАННЫЙ АППАРАТ ВОЗДЕЙСТВИЮ ДОЖДЯ ИЛИ ВЛАГИ.

ПРЕДОСТЕРЕЖЕНИЯ:

- Для предотвращения электрического удара не открывайте корпус. Внутри нет деталей для обслуживания пользователем. Обращайтесь за обслуживанием только к квалифицированному персоналу.
- Если Вы не будете пользоваться сетевым адаптером в течение длительного времени, рекомендуется отсоединить шнур из розетки.

ПРЕДОСТЕРЕЖЕНИЕ:

Чтобы избежать электрического шока и повреждения системы, сначала плотно установите маленький конец шнура в сетевой адаптер, так, чтобы он был неподвижен, после чего подключите больший конец шнура к розетке.

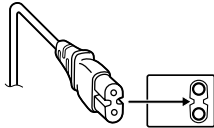

ПРЕДОСТЕРЕЖЕНИЯ:

- Эта видеокамера предназначена для работы с сигналами цветного телевидения системы PAL. Она не может быть использована для воспроизведения с телевизором другого стандарта. Однако, запись изображения и воспроизведение через ЖК монитор/видеоискатель возможны в любом случае.
- Используйте батарейные блоки JVC BN-V107U/ V114U, и для их подзарядки и для питания видеокамеры через штепсельную розетку, используйте входящий в комплект поставки, рассчитанный на различное напряжение, сетевой адаптер. (При использовании в разных странах Вам могут потребоваться специальные переходники для розетки электросети.)

ПРИМЕЧАНИЯ:

- Табличка с техническими данными (серийный номер) и меры предосторожности расположены на нижней или задней стороне основного аппарата.
- Цифровая информация и предупреждение по безопасности сетевого адаптера находятся на его верхней и нижней панелях.

Предостережение о замене литиевых батарей

При неправильном использовании батарей, используемая в этом приборе, может вызвать опасность воспламенения или химического ожога. Запрещается подзаряжать, разбирать, нагревать до температуры выше 100°C и сжигать батареи. Заменяйте батареи на произведенные следующими компаниями: Panasonic (Matsushita Electric), Sanyo, Sony или Maxell CR2025.

Опасность вспышки или риск возгорания при некорректной замене батарей.

- Правильно утилизируйте использованные батареи.
- Храните батареи в недоступном для детей месте.
- Не разбирайте и не бросайте батареи в огонь.

При установке прибора на стеллаже или полке, убедитесь, что со всех сторон создано достаточное пространство для вентиляции (по 10 сантиметров с обеих сторон, сверху и сзади).

Не блокируйте вентиляционные отверстия.

(Если вентиляционные отверстия заблокированы газетой, одеждой и т. п., тепло не может отводиться.)

Нельзя ставить на аппаратуру источники открытого пламени, такие как горящие свечи.

При выбрасывании использованных батарей должны учитываться проблемы защиты окружающей среды и необходимо строго соблюдать местные правила и законы, регулирующие утилизацию этих батарей.

Аппаратуру необходимо защищать от капель и попадания брызг.

Не используйте прибор в ванной или в тех местах, где много воды.

Не устанавливайте также на аппаратуре любые сосуды, наполненные водой или любой другой жидкостью (такие, как косметические средства или медикаменты, вазы для цветов, комнатные растения, чашки и т. п.).

(Если внутрь прибора попадет вода или другая жидкость, это может стать причиной возгорания или поражения электрическим током.)

Не направляйте объектив или видеоискатель прямо на солнце. Это может вызвать как повреждение глаз, так и выход из строя внутренних схем. Существует также опасность воспламенения или электрического удара.

ПРЕДОСТЕРЕЖЕНИЕ!

Следующие примечания касаются возможного физического повреждения видеокамеры и пользователя.

Переноска или удерживание видеокамеры за подсоединенными к ней кабелями (Audio/Video, S-Video и т. п.) может привести к падению аппарата или неисправности.

Будьте внимательны, чтобы Ваши пальцы не были захвачены крышкой держателя кассеты. Не позволяйте детям эксплуатировать видеокамеру, так как они особенно восприимчивы к такому типу травм.

Не используйте штатив на неустойчивой или неровной поверхности. Он может опрокинуться, что вызовет серьезное повреждение видеокамеры.

ПРЕДОСТЕРЕЖЕНИЕ!

Не рекомендуется оставлять видеокамеру с подсоединенными к ней кабелями (Audio/Video, S-Video и т. п.) сверху на телевизоре, так как при задевании за кабель видеокамера может упасть, что приведет к ее повреждению.

В соответствии с Законом Российской Федерации "О защите прав потребителей" срок службы (годности) данного товара "по истечении которого он может представлять опасность для жизни, здоровья потребителя, причинять вред его имуществу или окружающей среде" составляет 7 (семь) лет со дня производства. Этот срок является временем в течение которого потребитель данного товара может безопасно им пользоваться при условии соблюдения руководства по эксплуатации данного товара, проводя необходимое обслуживание, включающее замену расходных материалов и/или соответствующее ремонтное обеспечение в специализированном сервисном центре JVC. Дополнительные косметические материалы к данному товару, поставляемые вместе с ним, могут храниться в течение 2 (двух) лет со дня его производства. Срок службы (годности), кроме срока хранения дополнительных косметических материалов, упомянутых в предыдущих двух пунктах, не затрагивает никаких других прав потребителя, в частности гарантийного свидетельства JVC, которое он может получить в соответствии с законом о правах потребителя или других законов, связанных с ним.

Mini **DV** PAL 
MultiMediaCard

Данная видеокамера предназначена исключительно для цифровой видеокассеты, карты памяти SD и карты памяти MultiMediaCard. В этой видеокамере могут использоваться только кассеты с меткой "Mini DV" и карты памяти* с меткой "SD" или "MultiMediaCard".

Перед записью важной сцены...

...проверьте, что Вы используете только кассеты с маркировкой Mini DV формата Mini DV.

...проверьте, что Вы используете только карты с памятью* с меткой SD или MultiMediaCard.

...помните о том, что эта видеокамера несовместима с другими цифровыми видеоформатами.

...помните о том, что эта видеокамера может использоваться только в личных целях. Любое коммерческое использование видеокамеры без соответствующего разрешения запрещено. (Даже если Вы записываете такие события, как представление, спектакль или выставку для личного удовольствия, мы настоятельно рекомендуем, чтобы Вы заранее получили разрешение.)

* Карты памяти могут быть использованы только с моделями GR-DX97, GR-DX77 и GR-DX67.

- Microsoft® и Windows® являются зарегистрированными торговыми знаками или торговыми знаками компании Microsoft Corporation в Соединенных Штатах и/или в других странах.
- Macintosh является зарегистрированным торговым знаком корпорации Apple Computer.
- QuickTime является зарегистрированным торговым знаком корпорации Apple Computer.

ПОДГОТОВКА К ЭКСПЛУАТАЦИИ	6	УСОВЕРШЕНСТВОВАННЫЕ ФУНКЦИИ	27
Указатель	6	МЕНЮ ДЛЯ ТОЧНОЙ РЕГУЛИРОВКИ	27
Прилагаемые принадлежности	9	Изменение установок меню	27
Электропитание	11	Меню записи	28
Режим работы	12	Меню Воспроизведения	30
Выполнение установок даты и времени	12	ФУНКЦИИ ДЛЯ ЗАПИСИ	31
Регулировка ручного захвата	13	Светодиодная подсветка	31
Регулировка видеискателя	13	Ночная съемка	32
Регулировка яркости дисплея	13	Моментальный снимок (Для видеозаписи)	32
Установка на штативе	13	Ручная фокусировка	32
Загрузка/выгрузка кассеты	14	Регулировка экспозиции	33
Загрузка/выгрузка карты памяти (только GR-DX97/77/67)	14	Фиксация ирисовой диафрагмы	33
ВИДЕОЗАПИСЬ И ВОСПРОИЗВЕДЕНИЕ	15	Компенсация задней подсветки	33
ВИДЕОЗАПИСЬ	15	Определение регулировки экспозиции	33
Основной режим записи	15	Регулировка баланса белого	34
Оставшееся время записи на ленте	15	Ручная регулировка баланса белого	34
ЖК монитор и видеискатель	15	Эффекты вытеснения или микширования	34
Трансфокация	16	Программа AE со спецэффектами	35
Журналистская съемка	16	Функция навигации (только GR-DX97/77/67)	35
Интерфейсная съемка	16	РЕДАКТИРОВАНИЕ	37
Временной код	17	Перезапись на или с ВКМ	37
Запись с середины ленты	17	Перезапись на или с видео аппарата, оборудованного гнездом DV (Цифровая перезапись)	38
ВИДЕОВОСПРОИЗВЕДЕНИЕ	17	Подсоединение к персональному компьютеру	39
Нормальное воспроизведение	17	Озвучивание	40
Пауза воспроизведения	17	Редактирование вставкой	40
Поиск с просмотром	18	Монтаж в произвольной последовательности [R.A.Edit]	41
Поиск пустого промежутка	18	СПРАВОЧНЫЙ РАЗДЕЛ	45
Подсоединение к ТВ или к ВКМ	18	ПОИСК И УСТРАНЕНИЕ НЕИСПРАВНОСТЕЙ	45
Воспроизведение, используя пульт ДУ	19	ОБСЛУЖИВАНИЕ ПОЛЬЗОВАТЕЛЕМ	48
ЦИФРОВОЙ ФОТОАППАРАТ (D.S.C.) – ЗАПИСЬ И ВОСПРОИЗВЕДЕНИЕ (только GR-DX97/77/67)	21	ПРЕДОСТЕРЕЖЕНИЯ	49
ЗАПИСЬ D.S.C. (только GR-DX97/77/67)	21	ТЕХНИЧЕСКИЕ ХАРАКТЕРИСТИКИ	51
Основной режим съемки (Моментальный снимок D.S.C.)	21	ТЕРМИНЫ	Задняя сторона обложки
Съемка с интервалом	21		
ВОСПРОИЗВЕДЕНИЕ D.S.C. (только GR-DX97/77/67)	22		
Нормальное воспроизведение изображений	22		
Автоматическое воспроизведение изображений	22		
Воспроизведение видеоклипов	22		
Контрольное воспроизведение файлов	23		
Просмотр информации о файле	23		
Удаление экранного дисплея	23		
ДОПОЛНИТЕЛЬНЫЕ ФУНКЦИИ ДЛЯ D.S.C. (только GR-DX97/77/67)	24		
Запись клипа для электронной почты	24		
Перезапись стоп-кадров, записанных на ленте, на карту памяти	24		
Сброс имени файла	24		
Защита файлов	25		
Удаление файлов	25		
Установка информации о печати (Установка DPOF)	26		
Форматирование карты памяти	26		

Указатель

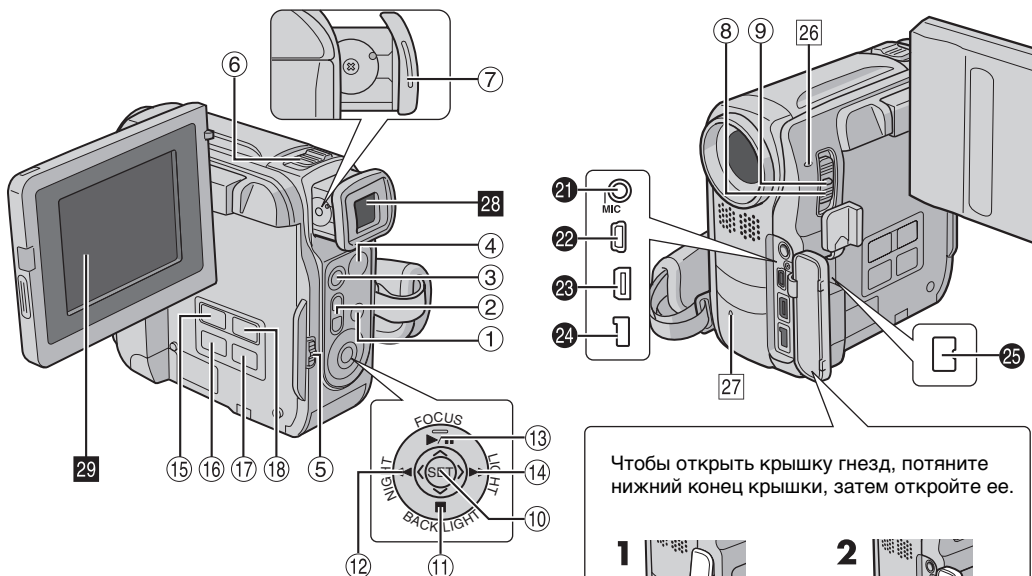

Чтобы открыть крышку гнезд, потяните нижний конец крышки, затем откройте ее.

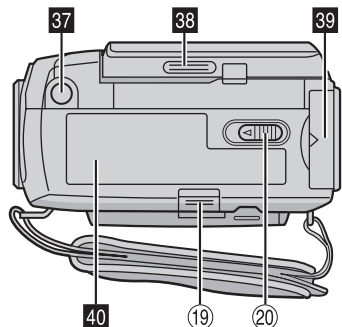
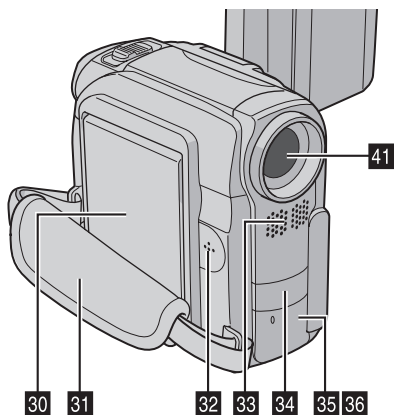
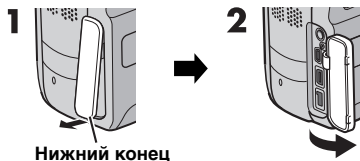

При использовании ЖК монитора

Правильное направление для открывания

Правильное направление для закрывания

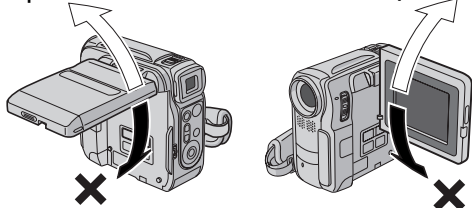

Из позиции, показанной на рисунке сверху, ЖК монитор не может быть повернут вниз (в направлении X). Поворот в неправильном направлении может привести к неисправности. Обязательно вращайте в правильном направлении.

ВНИМАНИЕ:

- Будьте осторожны, чтобы не закрыть **33**, **36** и **41** во время съемки.
- Будьте осторожны, чтобы не закрыть **32** во время воспроизведения.

Органы управления

- ① Кнопка меню [MENU] (☞ стр. 27)
- ② Кнопка дополнительного трансфокатора [T/W] (☞ стр. 16)
Регулятор громкости громкоговорителя [VOL. +, -] (☞ стр. 17)
- ③ Кнопка моментального снимка [SNAPSHOT] (☞ стр. 21, 32)
- ④ Кнопка записи пуск/стоп (☞ стр. 15)
- ⑤ Переключатель VIDEO/MEMORY (только GR-DX97/77/67) (☞ стр. 12)
- ⑥ Рычажок регулятора трансфокации [T/W] (☞ стр. 16)
- ⑦ Регулятор диоптра (☞ стр. 13)
- ⑧ Переключатель питания [A, M, PLAY, OFF] (☞ стр. 12)
- ⑨ Кнопка фиксатора (☞ стр. 12)
- ⑩ Кнопка установки [SET] (☞ стр. 27)
- ⑪ Кнопка остановки [■] (☞ стр. 17)
Кнопка компенсации задней подсветки [BACK LIGHT] (☞ стр. 33)
Кнопка вниз [∨] (☞ стр. 27)
- ⑫ Кнопка быстрой перемотки в обратном направлении [◀◀] (☞ стр. 17)
Кнопка ночной съемки [NIGHT] (☞ стр. 32)
Кнопка налево [◀] (☞ стр. 27)
- ⑬ Кнопка воспроизведения/паузы [▶/||] (☞ стр. 17)
Кнопка ручной фокусировки [FOCUS] (☞ стр. 32)
Кнопка вверх [∧] (☞ стр. 27)
- ⑭ Кнопка быстрой перемотки в прямом направлении [▶▶] (☞ стр. 17)
Кнопка светодиодной подсветки [LIGHT] (☞ стр. 31)
Кнопка направо [>] (☞ стр. 27)
- ⑮ Кнопка информации [INFO] (только GR-DX97/77/67) (☞ стр. 23)
Кнопка записи клипа для электронной почты [E-MAIL] (только GR-DX97/77/67) (☞ стр. 24)
- ⑯ Кнопка индекса [INDEX] (только GR-DX97/77/67) (☞ стр. 23)
Кнопка навигации [NAVI] (только GR-DX97/77/67) (☞ стр. 36)
- ⑰ Кнопка сохранения уменьшенных изображений (только GR-DX97/77/67) [NAVI STORE] (☞ стр. 36)
- ⑱ Кнопка выбора воспроизведения D.S.C. [SELECT] (только GR-DX97/77/67) (☞ стр. 22, 23)
- ⑲ Переключатель высвобождения батареи [BATT.RELEASE] (☞ стр. 11)
- ⑳ Переключатель кассеты открыть/вытолкнуть [OPEN/EJECT] (☞ стр. 14)

Гнезда

Гнезда расположены под крышкой.

- ㉑ Гнездо микрофона [MIC] (☞ стр. 30, 40)
(Дополнительный микрофон может использоваться во время видео записи и озвучивания. Чтобы стабилизировать микрофон, рекомендуется использовать дополнительный адаптер колодки.)
- ㉒ Гнездо USB (Universal Serial Bus) (за исключением GR-DX27) (☞ стр. 39)
- ㉓ Разъем вход*/выход S-Video/аудио/видео [AV] (☞ стр. 18, 37, 42)
* только GR-DX97/77/57/37
- ㉔ Входное гнездо постоянного тока [DC] (☞ стр. 11)

- ㉕ Гнездо цифрового видео [DV IN*/OUT] (i.Link**) (☞ стр. 38, 39)
* только GR-DX97/77/57/37
**i.Link относится к промышленному стандарту IEEE1394-1995 и его расширениям. Логотип  используется для продуктов, совместимых со стандартом i.Link.

Индикаторы

- ㉖ Лампа POWER/CHARGE (☞ стр. 11, 15)
- ㉗ Сигнальная лампа записи (☞ стр. 15, 29)

Другие части

- ㉘ Видоискатель (☞ стр. 13)
- ㉙ ЖК монитор (☞ стр. 15, 16)
- ㉚ Держатель батарейного блока (☞ стр. 11)
- ㉛ Захват для ремня (☞ стр. 13)
- ㉜ Динамик (☞ стр. 17)
- ㉝ Стереомикрофон (☞ стр. 40)
(Когда используется дополнительный преобразовательный объектив, он может закрыть эту область. В этом случае рекомендуется использовать дополнительный микрофон.)
- ㉞ Светодиодная подсветка (☞ стр. 31)
- ㉟ Сенсор сигнала ДУ (☞ стр. 19)
- ㊱ Сенсор камеры
- ㊲ Гнездо крепления штатива (☞ стр. 13)
- ㊳ Зашелка монитора
- ㊴ Крышка карты памяти [MEMORY CARD] (только GR-DX97/77/67) (☞ стр. 14)
- ㊵ Крышка держателя кассеты (☞ стр. 14)
- ㊶ Объектив

Индикации ЖК монитора/ видеоискателя

Только во время видеозаписи

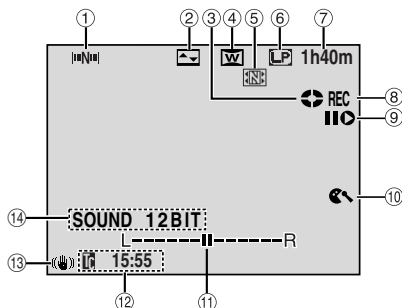

- ① Индикатор навигации (только GR-DX97/77/67) (☞ стр. 35)
- ② Индикатор выбранного эффекта вытеснения/микширования (☞ стр. 34)
- ③ Индикатор передвигания ленты (☞ стр. 15)
(Вращается, когда лента перемещается.)
- ④ Индикатор выбранного эффекта изменения формата экрана (☞ стр. 29)
- ⑤ Индикатор сохранения уменьшенных изображений (☞ стр. 35)
- ⑥ Режим скорости записи (SP/LP) (☞ стр. 28)
- ⑦ Оставшееся время на ленте (☞ стр. 15)

ПРОДОЛЖЕНИЕ НА СЛЕДУЮЩЕЙ СТР.

- ⑧ REC: (Появляется во время записи.) (↗ стр. 15)
- PAUSE: (Появляется во время режима ожидания записи.) (↗ стр. 15)
- ⑨ Режим редактирования вставкой/паузы редактирования вставкой (↗ стр. 40)
- ⑩ Индикатор уменьшения шума ветра (↗ стр. 29)
- ⑪ Индикатор уровня дополнительного микрофона (Появляется, когда подсоединен дополнительный микрофон. ↗ стр. 30, "AUX MIC")
- ⑫ Временной код (↗ стр. 30, 31)
- ⑬ Стабилизатор цифрового изображения ("DIS") (↗ стр. 28)
- ⑭ Индикатор звукового режима (↗ стр. 28) (Появляется в течение приблиз. 5 секунд после включения видеокамеры.)

Только во время записи D.S.C. (только GR-DX97/77/67)

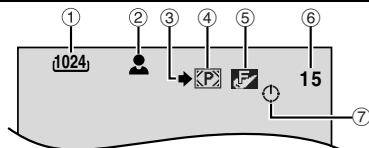

- ① Размер изображения: 1024 (1024 x 768) или 640 (640 x 480) (↗ стр. 30)
- ② : Пиктограмма фокуса (↗ стр. 21)
- INTERVAL : Пиктограмма съемки с интервалом (↗ стр. 21)
- ③ Пиктограмма съемки (↗ стр. 21) (Появляется и мигает во время съемки.)
- ④ Пиктограмма карты (↗ стр. 21) : Появляется во время съемки.
- : Мигает белым светом, когда карта памяти не загружена.
- : Мигает желтым светом, когда видеокамера считывает данные с карты памяти, такие как уменьшенные изображения функции навигации, видео клипы, стоп-кадры и т.д.
- ⑤ Качество изображения: (FINE) и (STANDARD) (по порядку качества) (↗ стр. 30)
- ⑥ Оставшееся количество снимков (↗ стр. 21) (Высвечивает приблизительное оставшееся количество снимков, которые могут быть сохранены во время записи в режиме цифрового фотоаппарата, или оставшееся количество уменьшенных изображений, которые могут быть сохранены, когда оно достигает 10 или менее во время видео записи.)
- ⑦ Пиктограмма часов (↗ стр. 21)

Во время запись клипа для электронной почты (только GR-DX97/77/67)

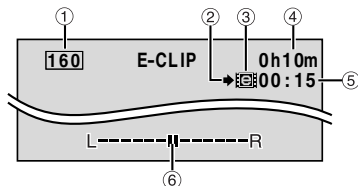

- ① Размер изображения: 160 (160 x 120)
- ② Пиктограмма съемки (↗ стр. 21, 24)
- ③ Индикатор записи клипа для электронной почты (↗ стр. 24)
- ④ Оставшееся на карте памяти время записи клипа для электронной почты (↗ стр. 24)
- ⑤ Время записи клипа для электронной почты (↗ стр. 24)
- ⑥ Индикатор уровня дополнительного микрофона (Появляется, когда подсоединен дополнительный микрофон. ↗ стр. 30, "AUX MIC")

Во время видеозаписи, так и во время записи D.S.C.

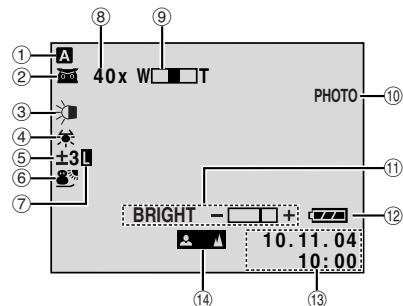

- ① Режим работы (↗ стр. 12)
- ② : Индикатор ночной съемки (↗ стр. 32)
- : Режим усиления (↗ стр. 28)
- ③ Индикатор светодиодной подсветки (↗ стр. 31)
- ④ Индикатор баланса белого (↗ стр. 34)
- ⑤ : Индикатор определения регулировки экспозиции (↗ стр. 33)
- : Индикатор компенсации задней подсветки (↗ стр. 33)
- ± : Индикатор регулировки экспозиции (↗ стр. 33)
- ⑥ Индикатор выбранной программы AE со спецэффектами (↗ стр. 35)
- ⑦ Индикатор фиксации ирисовой диафрагмы (↗ стр. 33)
- ⑧ Приблизительная кратность трансфокации (↗ стр. 16)
- ⑨ Индикатор трансформации (↗ стр. 16)
- ⑩ PHOTO: (Появляется, когда выполняется моментальный снимок.) (↗ стр. 32)
- ⑪ BRIGHT: Индикатор регулирования яркости (ЖК монитора/видеоискателя) (↗ стр. 13)
- ⑫ Индикатор батареи (↗ стр. 47)
- ⑬ Дата и время (↗ стр. 12)
- ⑭ Индикатор ручной регулировки фокуса (↗ стр. 32)

Во время видеовоспроизведения

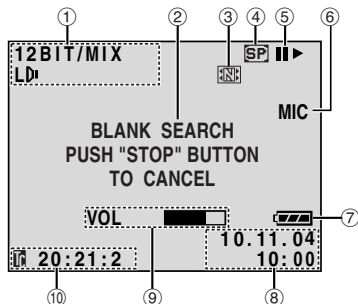

- ① Индикатор звукового режима (☞ стр. 30)
- ② Индикатор поиска пустого промежутка (☞ стр. 18)
- ③ Индикатор сохранения уменьшенных изображений (☞ стр. 36)
- ④ Скорость ленты (☞ стр. 28)
- ⑤ ▶ : Воспроизведение
▶▶ : Быстрая перемотка/поиск с просмотром в прямом направлении
◀◀ : Быстрая перемотка/поиск с просмотром в обратном направлении
|| : Пауза
||▶ : Покадровое воспроизведение в прямом направлении/замедленное воспроизведение
◀|| : Покадровое воспроизведение в обратном направлении/замедленное воспроизведение
● : Озвучивание
||● : Пауза озвучивания (Появляется, когда лента перемещается.)
- ⑥ Звуковой вход для озвучивания (☞ стр. 40)
- ⑦ Индикатор батареи (☞ стр. 47)
- ⑧ Дата и время (☞ стр. 30, 31)
- ⑨ VOL. +, - : Индикатор уровня громкости (☞ стр. 17)
BRIGHT : Индикатор регулирования яркости (ЖК монитора/видеоискателя) (☞ стр. 13)
L-||-R : Индикатор уровня дополнительного микрофона (Появляется, когда подсоединен дополнительный микрофон во время озвучивания. ☞ стр. 40)
- ⑩ Временной код (☞ стр. 30, 31)

Во время воспроизведения D.S.C. (только GR-DX97/77/67)

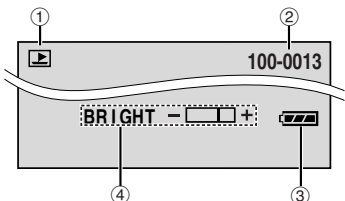

- ① Индикатор режима работы (☞ стр. 23)
- ② Номер папки/файла (☞ стр. 23)
- ③ Индикатор батареи (☞ стр. 47)
- ④ Индикатор регулирования яркости (ЖК монитора/видеоискателя) (☞ стр. 13)

Прилагаемые принадлежности

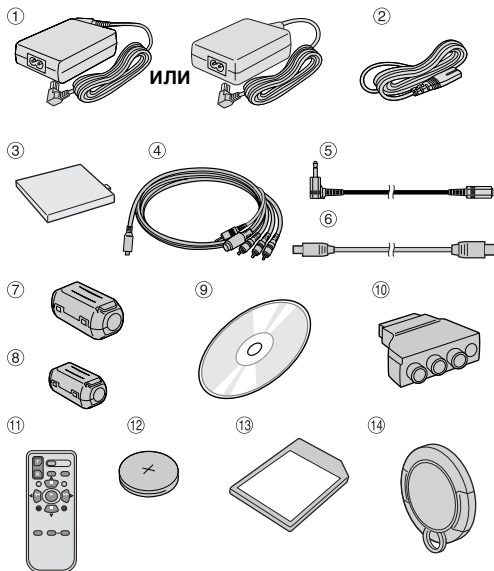

- ① Сетевой адаптер AP-V14E (LY21104-012A) или AP-V15E (LY21153-003A)
- ② Сетевой шнур
- ③ Батареиный блок BN-V107U-S
- ④ S/AV/Монтажный кабель
- ⑤ Удлинитель аудио кабеля (для дополнительного микрофона, ☞ стр. 10 для соединения)
- ⑥ Кабель USB (за исключением GR-DX27)
- ⑦ Фильтр с сердечником [большой] (за исключением GR-DX27) (для кабеля USB ☞ стр. 10 для прикрепления)
- ⑧ Фильтр с сердечником [маленький] (для удлинителя аудио кабеля ☞ стр. 10 для прикрепления)
- ⑨ CD-ROM (за исключением GR-DX27)
- ⑩ Переходник кабеля
- ⑪ Пульт ДУ (дистанционного управления) RM-V720U
- ⑫ Литиевая батарея CR2025* (для пульта ДУ)
- ⑬ Карта памяти 8 Мбайт (только GR-DX97/77/67) (Уже вставлена в видеокамеру)
- ⑭ Крышка объектива (☞ стр. 10 для присоединения)

* Литиевая батарея вставлена в пульт ДУ в момент поставки (с изоляционной пленкой). Чтобы использовать пульт ДУ, удалите изоляционную пленку.

ПРИМЕЧАНИЯ:

- Для того, чтобы обеспечить оптимальное функционирование видеокамеры, прилагаемые кабели могут быть снабжены одним или несколькими фильтрами с сердечником. Если кабель имеет только один фильтр с сердечником, то конец, более близкий к фильтру, должен быть подсоединен к видеокамере.
- Обязательно используйте прилагаемые кабели для подсоединений. Не используйте никакие другие кабели.

Как прикрепить крышку объектива

Чтобы защитить объектив, прикрепите прилагаемую крышку объектива к видеокамере, как показано на рисунке.

ПРИМЕЧАНИЕ:

Чтобы подтвердить, что крышка объектива прикреплена правильно, убедитесь, что крышка расположена вровень с видеокамерой.



Поместите здесь во время съемки.

Как использовать удлинитель аудио кабеля

При использовании дополнительного внешнего микрофона подсоедините его к прилагаемому удлинителю аудио кабеля (с прикрепленным фильтром с сердечником), затем подсоедините удлинитель аудио кабеля к видеокамере. Фильтр с сердечником уменьшает помехи. (См. правую колонку.)



Как прикрепить фильтр с сердечником (для кабеля USB (за исключением GR-DX27) и удлинитель аудио кабеля)

Прикрепите фильтры с сердечником к кабелям. Фильтр с сердечником уменьшает помехи.

1 Высвободите стопоры на обоих концах фильтра с сердечником.

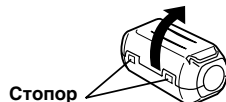

2 Проденьте кабель сквозь фильтр с сердечником, оставив приблиз. 3 см кабеля между штекером кабеля и фильтром с сердечником.

Кабель USB

Намотайте кабель один раз вокруг внешней стороны фильтра с сердечником, как показано на рисунке.

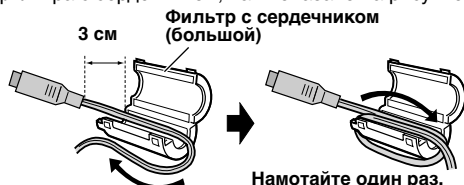

Аудио кабель-удлинитель

Намотайте кабель два раза вокруг внешней стороны фильтра с сердечником, как показано на рисунке.

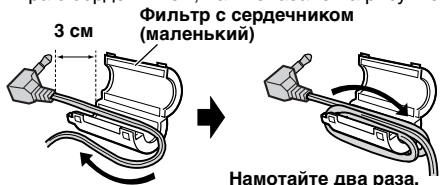

• Намотайте кабель так, чтобы он не провисал.

3 Закройте фильтр с сердечником до тех пор, пока он не защелкнется со щелчком.

Кабель USB

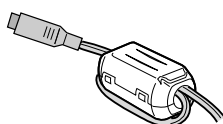

Аудио кабель-удлинитель

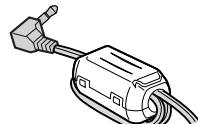

ПРИМЕЧАНИЯ:

- Будьте внимательны, чтобы не повредить кабель.
- При подсоединении кабеля присоедините конец с фильтром с сердечником к видеокамере.

Электропитание

Два способа снабжения электропитанием этой видеокамеры позволяют Вам выбрать наиболее подходящий источник электропитания. Не используйте прилагаемые аппараты снабжения электропитанием с другим оборудованием.

Зарядка батарейного блока

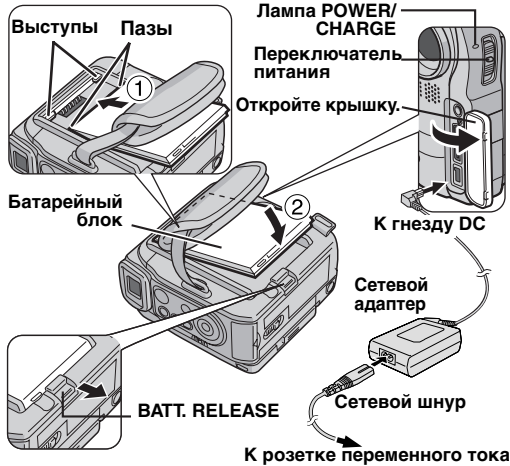

- 1 Установите переключатель питания в положение "OFF".
- 2 Совместите два паза батарейного блока с выступами на держателе батарейного блока видеокамеры.
- 3 Вставьте конец батарейного блока с разъемом ① в держатель батарейного блока.
- 4 Сильно нажмите конец батарейного блока ②, пока он не зафиксируется на месте.
- 5 Подсоедините сетевой адаптер к видеокамере, а затем подсоедините сетевой шнур к сетевому адаптеру.
- 6 Вставьте сетевой шнур в розетку переменного тока. Лампа POWER/CHARGE на видеокамере мигает, чтобы показать, что началась зарядка.
- 7 Когда лампа POWER/CHARGE погаснет, то зарядка завершена. Отсоедините сетевой шнур из розетки переменного тока. Отсоедините сетевой адаптер от видеокамеры.

Чтобы отделить батарейный блок

Сдвигая **BATT. RELEASE**, удалите батарейный блок.

Батарейный блок	Время зарядки
BN-V107U*	Приблиз. 1 ч. 30 мин.
BN-V114U	Приблиз. 3 ч.

* Прилагается

ПРИМЕЧАНИЯ:

- Если к батарейному блоку прикреплена защитная крышка, то сначала удалите ее.
- Во время зарядки нельзя управлять видеокамерой.
- Зарядка невозможна, если используется неправильный тип батареи.

- При зарядке батарейного блока в первый раз и после долгого периода хранения, лампа POWER/CHARGE может не гореть. В этом случае отделите батарейный блок от видеокамеры, затем снова попытайтесь зарядить.
- Если время эксплуатации батареи остается чрезвычайно малым, даже после полной зарядки, срок службы батареи подошел к концу, и ее необходимо заменить. Приобретите, пожалуйста, новую.
- Так как внутри сетевого адаптера преобразуется электричество, он нагревается во время использования. Обязательно используйте его только в хорошо вентилируемых местах.
- Используя дополнительную сетевой адаптер/зарядное устройство AA-V100, Вы можете зарядить BN-V107U/V114U батарейный блок без видеокамеры. Однако, он не может использоваться в качестве сетевого адаптера.

Использование батарейного блока

Выполните действия пунктов 2 – 4 в разделе "Зарядка батарейного блока".

Максимальное время непрерывной съемки

Батарейный блок	ЖК монитор включен	Видеоискатель включен
BN-V107U*	1 ч. 15 мин.	1 ч. 35 мин.
BN-V114U	2 ч. 30 мин.	3 ч. 10 мин.

* Прилагается

ПРИМЕЧАНИЯ:

- Время записи существенно уменьшается при следующих условиях:
 - Трансформатор или режим ожидания записи часто активизируются.
 - ЖК монитор часто используется.
 - Режим воспроизведения часто активизируется.
 - Используется светодиодная подсветка.
- Перед продолжительным использованием Вам рекомендуется подготовить достаточно батарейных блоков, чтобы обеспечить 3-х кратное превышение времени запланированной съемки.

ВНИМАНИЕ:

Перед тем, как отделить источник электропитания, убедитесь в том, что питание видеокамеры отключено. В противном случае это может вызвать неисправность видеокамеры.

Использование электропитания переменного тока

Подсоедините сетевой адаптер к видеокамере, а затем подсоедините сетевой шнур к сетевому адаптеру, как показано на рисунке.

ПРИМЕЧАНИЕ:

Прилагаемый сетевой адаптер имеет автоматический выбор напряжения в диапазоне переменного тока от 110 В до 240 В.

О батареях

ОПАСНО! Не пытайтесь разбирать батареи или подвергать их воздействию огня или чрезмерного нагрева, т.к. это может вызвать пожар или взрыв. **ВНИМАНИЕ!** Не позволяйте батарее или ее контактам соприкоснуться с металлами, т.к. это может вызвать короткое замыкание и возможное начало пожара.

Преимущества ионно-литиевых батарей

Ионно-литиевый батарейный блок обладает высокой энергетической емкостью при маленьких размерах. Однако во время эксплуатации при низких температурах (ниже 10°C) время его использования становится короче, и это может вызвать прекращение функционирования. Если это случится, поместите батарейный блок в Ваш карман или другое теплое защищенное место на короткий промежуток времени, затем вновь прикрепите его к видеокамере.

Режим работы

Чтобы включить видеокамеру, установите переключатель питания в любой режим работы за исключением "OFF", одновременно нажимая кнопку фиксации лампы, расположенную на переключателе.

Лампа POWER/CHARGE

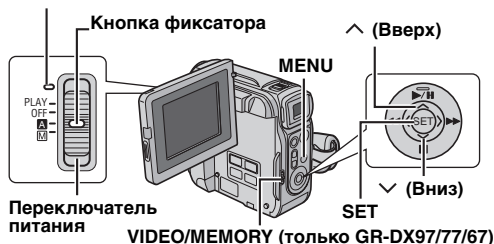

Выберите подходящий режим работы в соответствии с Вашими предпочтениями, используя переключатель VIDEO/MEMORY и питания переключатель. (только GR-DX97/77/67)

Положение переключателя питания

A (Полностью автоматическая запись):

Позволяет Вам записывать, НЕ используя специальных эффектов или ручных регулировок. Подходит для обычной записи. На дисплее появляется индикатор "A".

M (Ручная запись):

Позволяет Вам устанавливать разнообразные функции записи, используя меню. (стр. 27) Если Вы хотите использовать больше творческих возможностей, чем полностью автоматическая запись, попробуйте этот режим.

OFF:

Позволяет Вам выключить видеокамеру.

PLAY:

- Позволяет Вам воспроизводить запись на ленте.
- Позволяет Вам воспроизводить видеоклип на карте памяти. (только GR-DX97/77/67)
- Позволяет Вам высвечивать стоп-кадр, сохраненный на карте памяти, или передать в ПК стоп-кадр, сохраненный на карте-памяти. (только GR-DX97/77/67)
- Позволяет Вам устанавливать разнообразные функции воспроизведения, используя меню. (стр. 27)

Положение переключателя VIDEO/MEMORY (только GR-DX97/77/67)

VIDEO:

Позволяет Вам записывать на ленту или воспроизводить ленту. Если пункт "REC SELECT" установлен в положение "▶▶ [M] ▶▶" (стр. 30), то стоп-кадры записываются как на ленту, так и на карту памяти.

MEMORY:

- Позволяет Вам записывать на карту памяти или иметь доступ к данным, хранящимся на карте памяти.
- Когда переключатель питания установлен в положение "A" или "M", то появляется выбранный в настоящее время размер изображения.

Операция подсоединения питания

Когда переключатель питания установлен в положение "A" или "M", Вы можете также включить/выключить видеокамеру с помощью открывания/закрывания ЖК монитора или вытягивания/заталкивания видеоискателя.

ИНФОРМАЦИЯ:

Следующие объяснения в этой инструкции подразумевают использование в Ваших операциях ЖК монитора. Если Вы хотите использовать видеоискатель, закройте ЖК монитор и полностью вытяните видеоискатель.

Выполнение установок даты и времени

Дата и время постоянно записываются на ленту, но их высвечивание может быть включено или выключено во время воспроизведения. (стр. 27, 31)

- 1 Установите переключатель питания в положение "M", одновременно нажимая кнопку фиксатора, расположенную на переключателе.
- 2 Полностью откройте ЖК монитор. (стр. 15)
- 3 Нажмите кнопку **MENU**. Появляется экран меню.
- 4 Нажмите кнопку **^** или **v**, чтобы выбрать "CAMERA", и нажмите кнопку **SET**. Появляется меню CAMERA DISPLAY.
- 5 Нажмите кнопку **^** или **v**, чтобы выбрать "CLOCK ADJ.", и нажмите кнопку **SET**. Параметр "День" подсвечен.
- 6 Нажмите кнопку **^** или **v**, чтобы ввести день, и нажмите кнопку **SET**. Повторите, чтобы ввести месяц, год, часы и минуты.
- 7 Нажмите кнопку **^** или **v**, чтобы выбрать пункт "RETURN", и дважды нажмите кнопку **SET**. Экран меню закрывается.

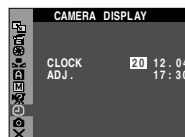
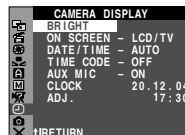

Встроенная подзаряжаемая литиевая батарейка для часов

Если видеокамера не будет использоваться в течение приблиз. 3 месяцев, литиевая батарейка для часов разрядится, и дата и время, хранящиеся в памяти, будут утеряны. Если это случится, сначала подсоедините видеокамеру к розетке переменного тока, используя сетевой адаптер, более чем на 24 часа, чтобы зарядить литиевую подзаряжаемую батарейку для часов. Затем произведите установку даты и времени перед тем, как использовать видеокамеру. Заметьте, что видеокамера может использоваться без выполнения установок даты и времени.

Регулировка ручного захвата

- 1 Подрегулируйте ручной захват.
- 2 Проденьте Вашу правую руку сквозь петлю и обхватите ручной захват.
- 3 Подрегулируйте положение Вашего большого пальца и остальных пальцев в ручном захвате, чтобы легко управлять кнопкой записи пуск/стоп и рычагом регулятора трансфокации. Обязательно подтяните ручной захват в соответствии с Вашими предпочтениями.

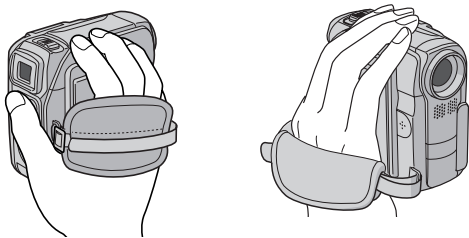

Регулировка видоискателя

- 1 Установите переключатель питания в положение "A" или "M", одновременно нажимая кнопку фиксатора, расположенную на переключателе.
- 2 Убедитесь, что ЖК монитор закрыт и зафиксирован. Полностью вытяните видоискатель и подрегулируйте его вручную для лучшего обзора.
- 3 Поверните регулятор диоптра до тех пор, пока индикация в видоискателе не будет четко сфокусированной.

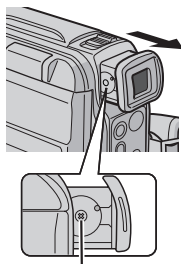
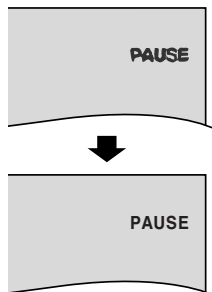

Регулятор диоптра

ПРЕДУПРЕЖДЕНИЕ:

Когда Вы убираете видоискатель, будьте внимательны, чтобы не прищемить Ваши пальцы.

Регулировка яркости дисплея

- 1 Установите переключатель питания в положение "M" или "PLAY", одновременно нажимая кнопку фиксатора, расположенную на переключателе.
- 2 Полностью откройте ЖК монитор. (☞ стр. 15)
 - Чтобы подрегулировать яркость видеосканера, полностью вытяните видеосканер и установите пункт "PRIORITY" в положение "FINDER" (☞ стр. 27, 29).

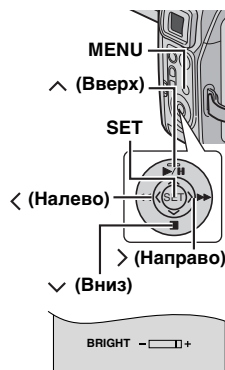

- 3 Нажмите кнопку MENU. Появляется экран меню.
- 4 Нажмите кнопку ^ или v, чтобы выбрать "CAMERA DISPLAY".
- 5 Нажмите кнопку ^ или v, чтобы выбрать "BRIGHT", и нажмите кнопку SET. Экран меню закрывается и появляется индикатор регулирования яркости.
- 6 Нажимайте кнопку < или > до тех пор, пока не будет достигнута подходящая яркость.
- 7 Нажмите кнопку SET.

Установка на штативе

Чтобы прикрепить видеокамеру к штативу, совместите винт с монтажным гнездом на видеокамере. Затем завинтите винт по часовой стрелке.

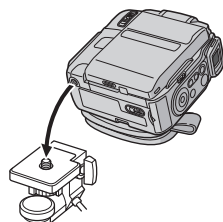

Загрузка/выгрузка кассеты

Видеокамере необходимо электропитание, чтобы загрузить или вытолкнуть кассету.



1 Сдвиньте в направлении стрелки и удерживайте фиксатор **OPEN/EJECT**, затем потяните крышку держателя кассеты, пока она не откроется с щелчком. Крышка держателя кассеты открывается автоматически.

- Не трогайте внутренние компоненты.

2 Вставьте или удалите ленту и нажмите **"PUSH HERE"**, чтобы закрыть держатель кассеты.

- Нажимайте обязательно только на часть, помеченную **"PUSH HERE"**, чтобы закрыть держатель кассеты; прикосновение к другим частям может привести к тому, что Ваш палец попадет в держатель кассеты, вызвав травму или повреждение продукта.

- Как только держатель кассеты закрывается, он задвигается автоматически. Подождите пока он задвинется полностью перед тем, как закрывать крышку держателя кассеты.

- Когда батарейный блок заряжен слабо, возможно Вы не сможете закрыть крышку держателя кассеты. Не прикладывайте силу. Перед тем, как продолжить, замените батарейный блок полностью заряженным или используйте электропитание переменного тока.

3 Плотно закройте крышку держателя кассеты, пока она не защелкнется на месте.

Чтобы защитить ценные записи

Сдвиньте язычок защиты записи от стирания сзади кассеты в направлении **"SAVE"**. Это предохраняет ленту от перезаписывания. Чтобы записать на эту ленту, перед тем, как загрузить ее, сдвиньте лепесток обратно в направлении **"REC"**.

ПРИМЕЧАНИЯ:

- Если Вы подождали несколько секунд, а держатель кассеты не открывается, закройте крышку держателя кассеты и попробуйте вновь. Если держатель кассеты все еще не открывается, выключите видеокамеру, а затем вновь включите.
- Если лента не загружается правильно, полностью откройте крышку держателя кассеты и удалите кассету. Через несколько минут снова ее вставьте.
- Когда видеокамера внезапно перемещается из холодного места в теплое окружение, подождите немного перед тем, как открывать крышку держателя кассеты.

Загрузка/выгрузка карты памяти (только GR-DX97/77/67)

Прилагаемая карта памяти уже вставлена в видеокамеру в момент покупки.

Крышка отсека для карты (MEMORY CARD)

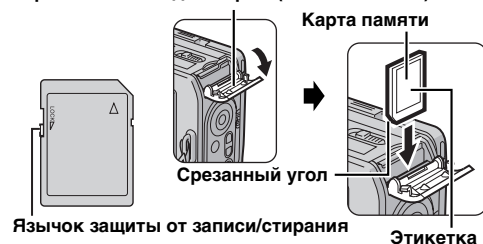

1 Убедитесь, что электропитание видеокамеры выключено.

2 Откройте крышку отсека для карты (MEMORY CARD).

3 Чтобы загрузить карту памяти, надежно вставьте ее со срезанным углом, обращенным вперед.

Чтобы выгрузить карту памяти, нажмите на нее один раз. После того, как карта памяти выйдет из видеокамеры, вытяните ее.

- Не прикасайтесь к разъему на стороне, противоположной от этикетки.

4 Закройте крышку отсека для карты.

Чтобы защитить ценные файлы (доступно только для карты памяти SD)

Сдвиньте язычок защиты от записи/стирания на стороне карты памяти в направлении **"LOCK"**. Это предохраняет карту памяти от перезаписывания.

Чтобы записать на эту карту памяти, перед тем, как загрузить ее, сдвиньте лепесток обратно в направлении, противоположном **"LOCK"**.

ПРИМЕЧАНИЯ:

- Некоторые марки карт не совместимы с этой видеокамерой. Перед покупкой карты памяти, проконсультируйтесь с ее производителем или дилером.
- Перед использованием новой карты памяти, карту необходимо отформатировать. (☞ стр. 26)

ВНИМАНИЕ:

Не вставляйте или удаляйте карты памяти, когда видеокамера включена, т.к. это может вызвать повреждение карты памяти, или привести к тому, что видеокамера перестанет распознавать, установлена или нет карта.

Основной режим записи

ПРИМЕЧАНИЕ:

Перед тем, как продолжить, выполните процедуры, перечисленные ниже:

- Электропитание (☞ стр. 11)
- Загрузка кассеты (☞ стр. 14)

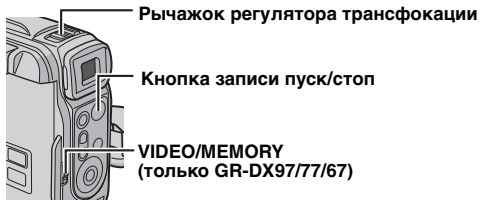

- 1 Удалите крышку объектива. (☞ стр. 10)
- 2 Полностью откройте ЖК монитор.
- 3 Установите переключатель VIDEO/MEMORY в положение "VIDEO". (только GR-DX97/77/67)
- 4 Установите переключатель питания в положение "A" или "M", одновременно нажимая кнопку фиксатора, расположенную на переключателе.
 - Загорается лампа POWER/CHARGE и видеокамера входит в режим ожидания записи. Высвечивается индикация "PAUSE".
 - Чтобы записывать в режиме LP (Длительное воспроизведение), ☞ стр. 27, 28.
- 5 Чтобы начать запись, нажмите кнопку записи пуск/стоп. Загорается сигнальная лампа записи, и на дисплее появляется индикация "REC", когда идет запись.
- 6 Чтобы остановить запись, снова нажмите кнопку записи пуск/стоп. Видеокамера снова входит в режим ожидания записи.

Приблизительное время записи

Лента	Режим записи	
	SP	LP
30 мин.	30 мин.	45 мин.
60 мин.	60 мин.	90 мин.
80 мин.	80 мин.	120 мин.

ПРИМЕЧАНИЯ:

- Если режим ожидания записи продолжается в течение 5 минут, электропитание видеокамеры автоматически отключается. Чтобы снова включить видеокамеру, задвиньте и снова вытяните видеоискатель или закройте и вновь откройте ЖК монитор.
- Когда пустой участок остается между записанными сценами, временной код прерывается, и могут произойти ошибки при монтаже ленты. Чтобы избежать этого, обращайтесь к разделу "Запись с середины ленты" (☞ стр. 17).
- Чтобы отключить сигнальную лампу записи или звуковой сигнал, ☞ стр. 27, 29.

Оставшееся время записи на ленте

Приблизительное оставшееся время записи на ленте появляется на дисплее. Индикация "— h — m" означает, что видеокамера вычисляет оставшееся время. Когда оставшееся время достигает 2 минут, индикация начинает мигать.

0 h 25 m

- Время, необходимое, чтобы рассчитать и высветить оставшуюся длину ленты, и точность расчета, могут отличаться в зависимости от используемого типа ленты.

ЖК монитор и видеоискатель

Во время использования ЖК монитора:

Убедитесь, что видеоискатель полностью задвинут. Потяните нижний конец ЖК монитора, чтобы открыть его. Он может поворачиваться на 270° (90° вниз, 180° вверх).

Во время использования видеоискателя:

Убедитесь, что ЖК монитор закрыт и зафиксирован. Полностью вытяните видеоискатель.

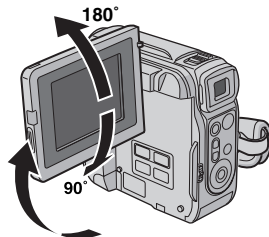

ПРИМЕЧАНИЯ:

- Изображение не будет появляться одновременно на ЖК мониторе и в видеоискателе, за исключением процесса интерфейсной съемки. (☞ стр. 16) Когда видеоискатель вытянут в то время, как ЖК монитор открыт, Вы можете выбрать, что из них будет использоваться. Установите пункт "PRIORITY" на нужный режим в меню SYSTEM. (☞ стр. 27, 29)
- Цветные яркие пятна могут появляться повсюду на ЖК мониторе или в видеоискателе. Однако, это не является неисправностью. (☞ стр. 46)

Трансфокация

Производит эффект увеличения/уменьшения изображения или мгновенно изменяет увеличение изображения.

Увеличение изображения

Сдвиньте рычажок регулятора трансфокации в направлении "Т" (или нажмите кнопку дополнительного трансфолятора Т).

Уменьшение изображения

Сдвиньте рычажок регулятора трансфокации в направлении "W" (или нажмите кнопку дополнительного трансфолятора W).

Чем дальше Вы сдвинете рычажок регулятора трансфокации, тем быстрее действует трансфолятор.

Увеличение изображения (Т: Телеобъектив)

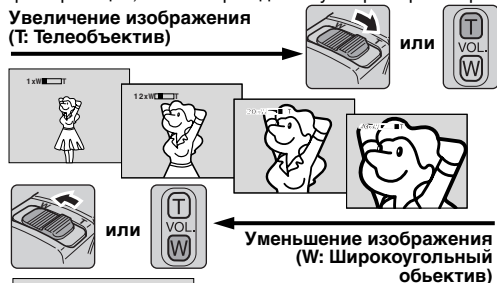

Диапазон цифровой трансфокации
12Х диапазон (оптической) трансфокации
Приблизительная кратность трансфокации

Кнопки дополнительного трансфолятора

Когда Вы удерживаете видеокамеру как показано на рисунке, с помощью нажатия кнопок дополнительного трансфолятора (вместо сдвига рычажка регулятора трансфокации) легче управлять функцией трансфокации.

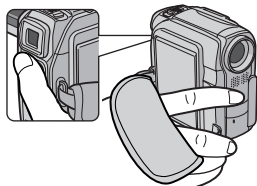

ПРИМЕЧАНИЯ:

- Фокусировка может стать нестабильной во время трансфокации. В этом случае установите трансфокацию в режиме ожидания записи, зафиксируйте фокус, используя ручную фокусировку (стр. 32), а затем выполните операцию увеличения/уменьшения изображения в режиме записи.
- Трансфокация возможна максимально до 700X, или она может быть переключена на 12-кратное увеличение, используя оптическую трансфокацию. (стр. 28)
- Увеличение трансфокации свыше 12X осуществляется посредством обработки данных цифровой изображения, и поэтому называется цифровой трансфокацией.
- Во время цифровой трансфокации качество изображения может ухудшиться.

- Трансфокация возможна максимально до 10X, вне зависимости от установки "ZOOM" (стр. 28), когда переключатель VIDEO/MEMORY установлен в положение "MEMORY". (только GR-DX97/77/67)
- Макро съемка (приблиз. до 5 см от объекта) возможна, когда рычажок регулятора трансфокации установлен до упора в положение "W". См. также "TELE MACRO" в меню MANUAL на стр. 29.
- Когда осуществляется съемка близкорасположенного к объективу объекта, сначала уменьшите изображение. Если изображение увеличено в режиме автофокусировки, видеокамера может автоматически уменьшить изображение в зависимости от дистанции между видеокамерой и объектом. Этого не произойдет, если пункт "TELE MACRO" установлен в положение "ON". (стр. 29)

Журналистская съемка

В некоторых ситуациях съемка под различными углами может привести к более впечатляющим результатам. Удерживайте видеокамеру в нужном положении и наклоните ЖК монитор в наиболее удобное направление. Он может поворачиваться на 270° (90° вниз, 180° вверх).

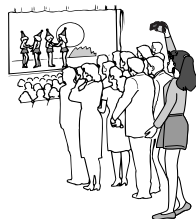

Интерфейсная съемка

Человек, которого Вы снимаете, может видеть себя на ЖК мониторе, и Вы даже можете снять самого себя во время просмотра собственного изображения на ЖК мониторе.

1) Откройте ЖК монитор и поверните его вверх на 180° так, чтобы он был обращен вперед.

2) Направьте объектив на субъект (на самого себя, если Вы снимаете самого себя) и начните запись.

- Во время интерфейсной съемки изображение на мониторе появляется перевернутым, как будто, когда смотрят в зеркало. Однако реальное изображение появляется не перевернутым.
- Во время интерфейсной съемки показываются только индикатор передвижения ленты и предупреждающие индикации (стр. 47, 48); они выглядят на дисплее перевернутыми, как они были бы при просмотре в зеркале, но они не перевернуты на самой записи.
- Во время интерфейсной съемки индикатор оставшейся ленты не появляется. Однако, когда оставшееся время достигает 2 минут, появляется индикатор, показывающий остающееся время: (мигает) (мигает)



Временной код

Во время съемки временной код записывается на ленту. Этот код предназначен для подтверждения во время воспроизведения положения записанной сцены на ленте.

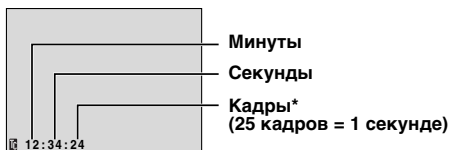
Дисплей

* Кадры не высвечиваются во время съемки.

Если запись начинается с пустого участка, временной код начинает отсчитываться с "00:00:00" (минута:секунда:кадр). Если запись начинается с конца предварительно записанной сцены, временной код продолжается с последнего номера временного кода.

Временной код необходим, чтобы выполнить монтаж в произвольной последовательности (☞ стр. 41 – 44). Если во время записи где-то на ленте остается пустой участок, то временной код прерывается. Когда запись возобновляется, временной код снова начинает считаться с "00:00:00". Это означает, что видеокамера может записать те же самые временные коды, что и существующие в предварительно записанных сценах. Чтобы избежать этого, выполните описанные действия "Запись с середины ленты" (см. ниже) в следующих случаях;

- Когда снова осуществляется съемка после воспроизведения записанной ленты.
- Когда во время съемки отключается электропитание.
- Когда во время съемки лента удаляется и снова вставляется.
- Когда съемка осуществляется, используя частично записанную ленту.
- Когда съемка осуществляется на пустой участок, расположенный где-то на ленте.
- Когда съемка осуществляется снова после съемки сцены и последующего открытия/закрытия крышки держателя кассеты.

ПРИМЕЧАНИЯ:

- Временной код не может быть сброшен.
- Во время ускоренного поиска в прямом и обратном направлении, временной код движется не плавно.
- Временной код высвечивается только тогда, когда пункт "TIME CODE" установлен в положение "ON". (☞ стр. 30)

Запись с середины ленты

- 1) Воспроизведите ленту или используйте поиск пустого промежутка (☞ стр. 18), чтобы найти участок, на который Вы хотите начать запись, затем иницилируйте режим паузы воспроизведения. (☞ стр. 17)
- 2) Установите переключатель питания в положение "A" или "M", одновременно нажимая кнопку фиксатора, расположенную на переключателе, затем начните запись.

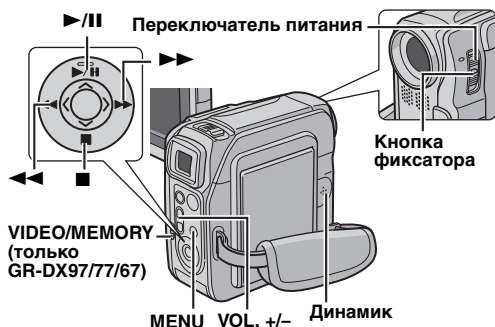
Нормальное воспроизведение

- 1 Загрузите кассету. (☞ стр. 14)
- 2 Установите переключатель VIDEO/MEMORY в положение "VIDEO". (только GR-DX97/77/67)
- 3 Установите переключатель питания в положение "PLAY", одновременно нажимая кнопку фиксатора, расположенную на переключателе.
- 4 Чтобы начать воспроизведение, нажмите кнопку ►/II.
- 5 Чтобы остановить воспроизведение, нажмите кнопку ■.
 - В режиме остановки нажмите кнопку ◀◀, чтобы осуществить ускоренную перемотку в обратном направлении, или кнопку ▶▶, чтобы осуществить ускоренную перемотку в прямом направлении.

Чтобы регулировать громкость динамика

Нажмите кнопку VOL. +, чтобы увеличить громкость или кнопку VOL. -, чтобы уменьшить громкость.

ПРИМЕЧАНИЯ:

- Воспроизводимое изображение может просматриваться на ЖК мониторе, в видеоискателе или на подсоединенном телевизоре. (☞ стр. 18)
- Если режим остановки продолжается в течение 5 минут, когда батарея является источником электропитания, видеокамера автоматически отключается. Чтобы снова ее включить, установите переключатель питания в положение "OFF", затем в положение "PLAY".
- Когда к гнезду AV подсоединен кабель, звук из динамика не слышен.

Пауза воспроизведения

Выполняет паузу во время видеовоспроизведения.

- 1) Во время воспроизведения нажмите кнопку ►/II.
 - 2) Чтобы продолжить нормальное воспроизведение, снова нажмите кнопку ►/II.
- Если пауза воспроизведения продолжается более, чем приблизительно 3 минуты, автоматически иницируется режим остановки видеокамеры.

Поиск с просмотром

Позволяет выполнять во время видеовоспроизведения поиск на высокой скорости в любом направлении.

1) Во время воспроизведения, нажмите кнопку ►► для поиска в прямом направлении или кнопку ◄◄ для поиска в обратном направлении.

2) Чтобы продолжить нормальное воспроизведение, нажмите кнопку ►/II.

- Во время воспроизведения, нажмите и удерживайте кнопку ►► или ◄◄. Поиск продолжается, пока Вы удерживаете кнопку. Как только Вы выведете кнопку, продолжится нормальное воспроизведение.
- Небольшие помехи в виде мозаики появляются на дисплее во время поиска с просмотром. Это не является неисправностью.

ВНИМАНИЕ:

Во время поиска с просмотром части изображения могут быть видны нечетко, особенно на левой стороне экрана.

**Поиск пустого промежутка**

Помогает Вам найти, где Вы должны начать запись в середине ленты, чтобы избежать прерывания временного кода. (☞ стр. 17)

1 Загрузите кассету. (☞ стр. 14)

2 Установите переключатель **VIDEO/MEMORY** в положение "VIDEO". (только GR-DX97/77/67)

3 Установите переключатель питания в положение "PLAY", одновременно нажимая кнопку фиксатора, расположенную на переключателе.

4 Нажмите кнопку **MENU**. Появляется экран меню.

5 Нажмите кнопку ^ или v, чтобы выбрать "00", и нажмите кнопку **SET**. Появляется меню VIDEO.

6 Нажмите кнопку ^ или v, чтобы выбрать "BLANK SRCH", и нажмите кнопку **SET**. Появляется вспомогательное меню.

7 Нажмите кнопку ^ или v, чтобы выбрать "EXECUTE", и нажмите кнопку **SET**.

- Появляется индикация "BLANK SEARCH", и видеокамера автоматически начинает поиск в прямом направлении или обратном направлении, а затем останавливается в точке, которая расположена приблизительно на 3 секунды раньше, чем обнаруженный пустой участок.
- Чтобы отменить поиск пустого промежутка на полпути, нажмите кнопку ■.

ПРИМЕЧАНИЯ:

- Перед началом поиска пустого промежутка, если текущим положением является пустой участок, то видеокамера выполняет поиск в обратном направлении. Если текущим положением является записанный участок, то видеокамера выполняет поиск в прямом направлении.
- Если во время поиска пустого промежутка достигается начало или конец ленты, видеокамера автоматически останавливается.
- Пустой участок, который короче, чем 5 секунд ленты, не может быть обнаружен.
- Обнаруженный пустой участок может быть расположен между записанными сценами. Перед тем, как Вы начнете запись, убедитесь, что после пустого участка нет записанных сцен.

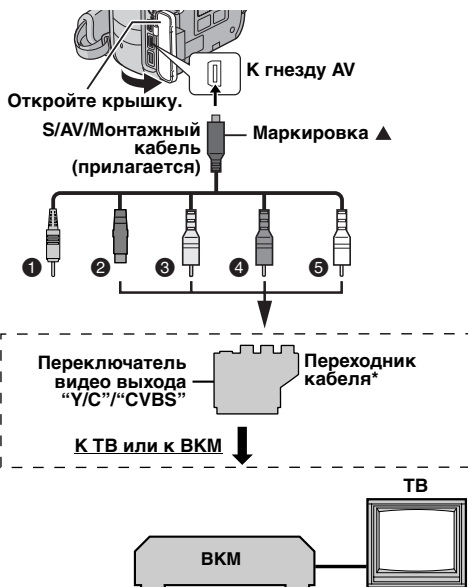
Подсоединение к ТВ или к ВКМ

- 1 Не подсоединяется
- 2 Черный к S-VIDEO IN (Подсоедините, если Ваш ТВ/ВКМ имеет разъемы входа S-VIDEO IN и A/V. В этом случае нет необходимости подсоединять желтый видео кабель.)
- 3 Желтый к VIDEO IN (Подсоедините, если Ваш ТВ/ВКМ имеет только разъемы входа A/V.)
- 4 Красный к AUDIO R IN**
- 5 Белый к AUDIO L IN**

* Если Ваш ВКМ имеет гнездо SCART, используйте прилагаемый переходник кабеля.

** Не требуется для просмотра только стоп-кадров.

ПРИМЕЧАНИЕ:

Установите переключатель выбора видео выхода на переходнике кабеля в нужное положение:

Y/C: Когда подсоединяете к ТВ или к ВКМ, который может принимать сигналы Y/C и использует кабель S-Video.

CVBS: Когда подсоединяете к ТВ или к ВКМ, который не может принимать сигналы Y/C и использует кабель аудио/видео.

- 1 Убедитесь, что все аппараты выключены.
- 2 Подсоедините видеокамеру к ТВ или к ВКМ, как показано на рисунке.

Если используется ВКМ, перейдите к пункту 3.

Если нет, перейдите к пункту 4.

3 Подсоедините выход ВКМ ко входу ТВ, обращаясь к инструкции по эксплуатации Вашего ВКМ.

4 Включите видеокамеру, ВКМ и ТВ.

5 Установите ВКМ в режим входа AUX, и установите ТВ в режим VIDEO.

6 Начните воспроизведение на видеокамере.

(☞ стр. 17)

Чтобы выбрать, показывать или нет следующие дисплеи на подсоединенном ТВ

- Дата и время
Установите пункт "DATE/TIME" в положение "AUTO", "ON" или "OFF". (☞ стр. 27, 31)
Или нажмите кнопку **DISPLAY** на пульте ДУ, чтобы включить/выключить индикацию даты.
- Временной код
Установите пункт "TIME CODE" в положение "ON" или "OFF". (☞ стр. 27, 31)
- Индикации, отличающиеся от даты/времени и временного кода
Установите пункт "ON SCREEN" в положение "OFF", "LCD" или "LCD/TV". (☞ стр. 27, 31)

ПРИМЕЧАНИЯ:

- Рекомендуется в качестве источника электроэнергии использовать сетевой адаптер вместо батарейного блока. (☞ стр. 11)
- Чтобы контролировать изображение и звук из видеокамеры, не вставляя ленту или карту памяти*, установите переключатель питания в положение "A" или "M", затем установите Ваш ТВ в подходящий входной режим.
* только GR-DX97/77/67
- Убедитесь, что Вы подрегулировали уровень звука ТВ до его минимального уровня, чтобы избежать внезапного усиления звука, когда включается видеокамера.

Воспроизведение, используя пульт ДУ

Многофункциональный пульт ДУ может управлять этой видеокамерой на расстоянии, а также управлять основными операциями (воспроизведение, остановка, пауза, быстрая перемотка в прямом и обратном направлении) Вашего ВКМ. Он также делает возможными дополнительные функции воспроизведения. (☞ стр. 20)

Установка батарейки

Пульт ДУ использует одну литиевую батарейку размером (CR2025).

1 Вытяните держатель батарейки, нажав на блокировочный лепесток.

2 Вставьте батарейку в держатель и убедитесь в том, что виден знак "+".

3 Задвиньте держатель обратно внутрь пока Вы не услышите щелчок.



Область действия радиолуча (использование в помещении)

При использовании пульта ДУ, обязательно направляйте его на сенсор сигнала ДУ. Дальность действия испускаемого радиолуча внутри помещения составляет приблизительно 5 м.

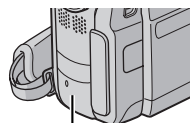

ПРИМЕЧАНИЕ:

Передаваемый радиолуч может быть не эффективным или может вызывать неправильное функционирование, когда сенсор сигнала ДУ подвергается воздействию прямого солнечного света или мощного освещения.

Кнопки и функции

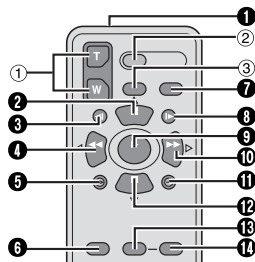

- 1** Передающее окно инфракрасного радиолуча
• Передает радиолучевой сигнал.

Следующие кнопки доступны только тогда, когда переключатель питания видеокамеры установлен в положение "PLAY".

- 2** Кнопка PAUSE
• Приостанавливает ленту (☞ стр. 20)
Кнопка вверх (☞ стр. 20)
- 3** Кнопка замедленной перемотки в обратном направлении (SLOW) (☞ стр. 20)
- 4** Кнопка REW
• Быстрая перемотка назад/поиск с просмотром назад на ленте (☞ стр. 18)
• Высвечивает предыдущий файл на карте памяти* (☞ стр. 22)
Кнопка влево (☞ стр. 20)
- 5** Кнопка INSERT (☞ стр. 40)
- 6** Кнопка SHIFT (☞ стр. 20, 41)
- 7** Кнопка DISPLAY (☞ стр. 19, 37, 42)
- 8** Кнопка замедленной перемотки в прямом направлении (SLOW) (☞ стр. 20)
- 9** Кнопка PLAY
• Начинает воспроизведение ленты (☞ стр. 17)
• Начинает автоматическое воспроизведение изображений на карте памяти* (☞ стр. 22)
- 10** Кнопка FF
• Быстрая перемотка вперед/поиск с просмотром вперед на ленте (☞ стр. 18)
• Высвечивает следующий файл на карте памяти* (☞ стр. 22)
Кнопка направо (☞ стр. 20)
- 11** Кнопка A. DUB (☞ стр. 40)
- 12** Кнопка STOP
• Останавливает ленту (☞ стр. 17)
• Останавливает автоматическое воспроизведение* (☞ стр. 22)
Кнопка вниз (☞ стр. 20)
- 13** Кнопка EFFECT (☞ стр. 20)
- 14** Кнопка EFFECT ON/OFF (☞ стр. 20)
- Следующие кнопки доступны тогда, когда переключатель питания видеокамеры установлен в положение "A" или "M".
- 1** Кнопки трансфокатора (T/W)
Увеличение/уменьшение изображение (☞ стр. 16, 20)
(Также доступно, когда переключатель питания установлен в положение "PLAY")

ПРОДОЛЖЕНИЕ НА СЛЕДУЮЩЕЙ СТР.

- ② Кнопка START/STOP
Функционирует также, как кнопка записи пуск/стоп на видеокамере.
- ③ Кнопка S.SHOT
Функционирует также, как кнопка **SNAPSHOT** на видеокамере.
(Также доступно, когда переключатель питания установлен в положение "PLAY")

* только GR-DX97/77/67

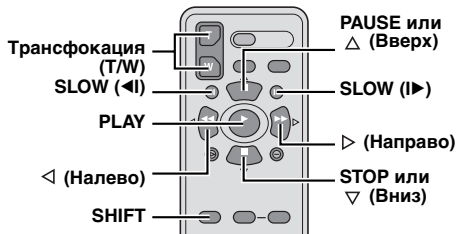

1) Нажмите кнопку **PLAY** (▶), чтобы начать видеовоспроизведение. Или выполните нормальное воспроизведение изображения.



2) В точке, где Вы хотите увеличить изображение, нажмите кнопку трансфокации (**T**).



- Чтобы уменьшить изображение, нажмите кнопку трансфокации (**W**).

3) Вы можете передвигать изображение по экрану, чтобы найти определенную часть изображения. Удерживая нажатой кнопку **SHIFT**, нажимайте кнопки ◀ (налево), ▶ (направо), Δ (вверх) и ∇ (вниз).



- Чтобы завершить использование трансфокации, нажмите и удерживайте кнопку **W**, пока увеличение не вернется к нормальному. Или нажмите кнопку **STOP** (■), а затем нажмите кнопку **PLAY** (▶), во время видеовоспроизведения.

Замедленное воспроизведение

Во время нормального воспроизведения нажмите кнопку **SLOW** (◀ или ▶) в течение более, чем приблиз. 2 секунды.

- После приблизительно 10 минут возобновится нормальное воспроизведение.
- Чтобы выполнить паузу замедленного воспроизведения, нажмите кнопку **PAUSE** (II).
- Чтобы остановить замедленное воспроизведение, нажмите кнопку **PLAY** (▶).

ПРИМЕЧАНИЯ:

- Вы можете также инициировать замедленное воспроизведение из паузы воспроизведения с помощью нажатия кнопки **SLOW** (◀ или ▶) в течение более, чем приблиз. 2 секунды.
- Во время замедленного воспроизведения из-за обработки данных цифрового изображения изображение может иметь помехи в виде мозаики.
- После того, как кнопка **SLOW** (◀ или ▶) нажимается и удерживается, стоп-кадр может высветиться на несколько секунд, сопровождаемый в течение нескольких секунд голубым экраном. Это не является неисправностью.
- Во время замедленного воспроизведения будет наблюдаться возмущение в видео изображении и изображение может быть неустойчивым, особенно в случае неподвижных изображений. Это не является неисправностью.

Покадровое воспроизведение

Во время нормального воспроизведения или паузы воспроизведения нажимайте повторно кнопку **SLOW** (▶) для продвижения вперед или нажимайте повторно кнопку **SLOW** (◀) для продвижения назад. Каждый раз, когда нажимается кнопка **SLOW** (◀ или ▶), воспроизводится кадр.

Воспроизведение с трансфокацией

Увеличивает записанное изображение до 58X в любой момент во время видеовоспроизведения и воспроизведения D.S.C. (только GR-DX97/77/67).

ПРИМЕЧАНИЯ:

- Трансфокация также может быть использована во время замедленного воспроизведения и паузы воспроизведения.
- Из-за обработки данных цифрового изображения качество изображения может ухудшиться.

Спецэффекты воспроизведения

Позволяет Вам добавлять творческие эффекты в изображение видеовоспроизведения.

 **CLASSIC FILM:** Придает снятым эффектам стробирующий эффект.

B/W MONOTONE: Подобно классическим черно-белым фильмам, Ваш отснятый материал будет ч/б. Используемый совместно с режимом кино, это усиливает эффект "классического фильма".

 **SEPIA:** Записанные сцены имеют коричневатый оттенок подобно старым фотографиям. Используйте это совместно с режимом кино для вида классического фильма.

 **STROBE:** Ваша запись выглядит, как серия последовательных моментальных снимков.

1) Чтобы начать воспроизведение, нажмите кнопку **PLAY** (▶).

EFFECT ON/OFF EFFECT



2) Нажмите кнопку **EFFECT**.

Появляется меню выбора **PLAYBACK EFFECT**.

3) Нажимайте повторно кнопку **EFFECT**, чтобы переместить подсвечивающийся прямоугольник на нужный эффект.

- Выбранная функция активизируется и после 2 секунд меню исчезает.
- Чтобы деактивировать выбранный эффект, нажмите кнопку **EFFECT ON/OFF**. Чтобы вновь активизировать выбранный эффект, снова нажмите кнопку **EFFECT ON/OFF**.
- Чтобы изменить выбранный эффект, повторите с пункта 2, приведенного выше.

Основной режим съемки (Моментальный снимок D.S.C.)

Вы можете использовать Вашу видеокамеру в качестве цифрового фотоаппарата для того, чтобы делать моментальные снимки. Стоп-кадры хранятся на карте памяти.

ПРИМЕЧАНИЕ:

Перед тем, как продолжить, выполните процедуры, перечисленные ниже:

- Электропитание (☞ стр. 11)
- Загрузка карты памяти (☞ стр. 14)



- 1 Удалите крышку объектива.
- 2 Полностью откройте ЖК монитор. (☞ стр. 15)
- 3 Установите переключатель **VIDEO/MEMORY** в положение "MEMORY".
- 4 Установите переключатель питания в положение "A" или "M", одновременно нажимая кнопку фиксатора, расположенную на переключателе.
 - Для изменения размера изображения/качества изображения, ☞ стр. 27, 30.
- 5 Нажмите кнопку **SNAPSHOT**. Появляется индикация "PHOTO" во время, когда делается моментальный снимок.
 - Чтобы проверить, как выглядит изображение перед его записью на карту памяти, нажмите наполовину кнопку **SNAPSHOT** и удерживайте ее. Появляется индикатор "A" и он прекращает мигать, когда вводимое изображение сфокусировано. Чтобы отменить запись, высвободите кнопку **SNAPSHOT**. Чтобы записать его на карту памяти, полностью нажмите кнопку **SNAPSHOT**.
 - В режиме моментального снимка неподвижные изображения записываются без рамки.
 - Чтобы удалить ненужные стоп-кадры, обращайтесь к разделу "Удаление файлов" (☞ стр. 25).
 - Если Вы не хотите слышать звук затвора, установите пункт "BEEP" в положение "OFF". (☞ стр. 27, 29)

ПРИМЕЧАНИЕ:

Если моментальный снимок не выполняется в течение приблизительно 5 минут, когда переключатель питания установлен в положение "A" или "M" и батарейный блок является источником электропитания, то видеокамера автоматически выключается для экономии электроэнергии. Чтобы вновь выполнить моментальный снимок, задвиньте и снова вытяните видискатель или закройте и вновь откройте ЖК монитор.

Приблизительное количество изображений, которые могут быть сохранены

- Количество возрастает или уменьшается в зависимости от качества изображения/размера изображения и т. д.

Размер изображения/Качество изображения	Карта памяти SD			
	8 MB*	16 MB*	32 MB*	64 MB*
640 x 480/FINE	47	95	205	425
640 x 480/STANDARD	160	295	625	1285
1024 x 768/FINE	21	47	95	200
1024 x 768/STANDARD	65	145	310	640

Размер изображения/Качество изображения	MultiMediaCard		
	8 MB**	16 MB*	32 MB*
640 x 480/FINE	55	105	215
640 x 480/STANDARD	190	320	645
1024 x 768/FINE	25	50	100
1024 x 768/STANDARD	75	160	320

- * Дополнительная
- ** Прилагается

Съемка с интервалом

Во время съемки с интервалом видеокамера продолжает выполнять моментальные снимки автоматически с интервалом, который Вы установили по желанию.

- 1 Установите пункт "INT.SHOT" в положение "ON". (☞ стр. 27, 30)
 - Появляются сообщения "INTERVAL" и "A".
- 2 Установите пункт "INT.TIME" на значение нужного интервала съемки. (☞ стр. 27, 30)
- 3 Установите переключатель питания в положение "A" или "M", одновременно нажимая кнопку фиксатора, расположенную на переключателе.
- 4 Нажмите кнопку **SNAPSHOT**.
 - Первый снимок выполняется через 2 секунды.
 - Во время, когда делается моментальный снимок, появляется индикатор "PHOTO".
 - Пиктограмма часов "A" вращается, пока ожидается выполнение следующего снимка.
 - Следующий снимок выполняется автоматически, когда заканчивается время интервала, установленного в пункте 2.
- 5 Нажмите кнопку **SNAPSHOT**, чтобы остановить съемку с интервалом.

Чтобы отменить режим съемки с интервалом

Установите пункт "INT.SHOT" в положение "OFF" в пункте 1.

ПРИМЕЧАНИЯ:

- Чтобы отличить стоп-кадры, выполненные в режиме съемки с интервалом, от других стоп-кадров, Вам рекомендуется перед съемкой переустановить имена файлов. (☞ стр. 24)
- Съемка с интервалом остановится, если батареи разрядятся или заполнится карта памяти.
- Функция "Animation" в поставляемом программном обеспечении "Digital Photo Navigator" может быть использована, чтобы создать файлы фильма из введенных стоп-кадров (только Windows®). Чтобы создать файлы фильма в ОС Macintosh, Вам рекомендуется использовать функцию "Creating a Slideshow From Still Images" в коммерческом программном обеспечении "QuickTime Pro".

Нормальное воспроизведение изображений

Изображения, снятые с помощью видеокамеры, автоматически нумеруются, затем хранятся в цифровом последовательности на карте памяти. Вы можете просмотреть хранящиеся изображения по одному, как будто перелистывая фотоальбом.

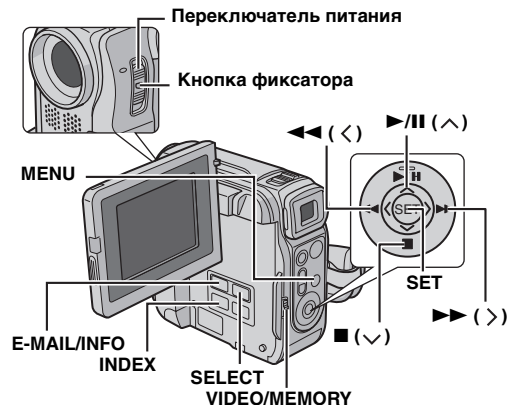

- 1 Загрузите карту памяти. (☞ стр. 14)
- 2 Установите переключатель **VIDEO/MEMORY** в положение **"MEMORY"**.
- 3 Установите переключатель питания в положение **"PLAY"**, одновременно нажимая кнопку фиксатора, расположенную на переключателе.
 - Высвечивается тип файла (**IMAGE** или **E-MAIL CLIP**), который воспроизводился в последний раз.
- 4 Если появится экран воспроизведения видеоклипа (**E-MAIL CLIP**), нажмите кнопку **SELECT**. Появится экран **MEMORY SELECT**.
- 5 Нажмите кнопку **^** или **v**, чтобы выбрать **"IMAGE"**, и нажмите кнопку **SET**. Появится экран воспроизведения изображения (**IMAGE**).
- 6 Нажмите кнопку **<**, чтобы высветить предыдущий файл. Нажмите кнопку **>**, чтобы высветить следующий файл.

ПРИМЕЧАНИЕ:

Моментальные снимки изображений с размером файла отличающимся от "640 x 480" и "1024 x 768", выполненные на других устройствах, будут высвечены как уменьшенные изображения. Эти уменьшенные изображения не могут быть переданы в ПК.

Воспроизведение с трансфокацией

Доступно только с пультом ДУ (прилагается).
(☞ стр. 20)

Автоматическое воспроизведение изображений

Вы можете автоматически пройти через все изображения, хранящиеся на карте памяти.

- 1 Выполните действия пунктов **1 – 5** в разделе **"Нормальное воспроизведение изображений"**.
- 2 Нажмите кнопку **▶/II**, чтобы запустить автоматическое воспроизведение.
 - Если Вы нажмете кнопку **◀◀** во время автоматического воспроизведения, файлы будут высвечиваться в убывающем порядке.
 - Если Вы нажмете кнопку **▶▶** во время автоматического воспроизведения, файлы будут высвечиваться в возрастающем порядке.
- 3 Чтобы завершить автоматическое воспроизведение, нажмите кнопку **■**.

Чтобы высветить следующее изображение

Чтобы высветить предыдущее изображение



Воспроизведение видеоклипов

Вы можете просматривать видеоклипы (☞ стр. 24), хранящиеся на карте памяти.

- 1 Выполните действия пунктов **1 – 3** в разделе **"Нормальное воспроизведение изображений"**.
- 2 Если появится экран воспроизведения изображения (**IMAGE**), нажмите кнопку **SELECT**. Появится экран **MEMORY SELECT**.
- 3 Нажмите кнопку **^** или **v**, чтобы выбрать **"E-MAIL CLIP"**, и нажмите кнопку **SET**. Появится экран воспроизведения видеоклипа (**E-MAIL CLIP**).
- 4 Нажмите кнопку **<**, чтобы выбрать предыдущий файл. Нажмите кнопку **>**, чтобы выбрать следующий файл.
- 5 Чтобы начать воспроизведение, нажмите кнопку **▶/II**.
- 6 Чтобы остановить воспроизведение, нажмите кнопку **■**.

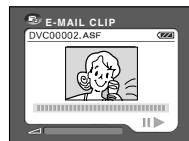

ПРИМЕЧАНИЯ:

- Файлы видеоклипов, сохраненные с помощью этой видеокамеры, совместимы с форматом MPEG4. Некоторые файлы MPEG4, сохраненные с помощью других устройств, не могут воспроизводиться этой видеокамерой.
- С помощью этой видеокамеры невозможно воспроизводить файлы видеоклипов размером 240 x 176, выполненные на других устройствах, или видеоклипы, длительность которых превышает 3 минуты. Высвечивается индикация "UNSUPPORTED FILE!".
- Вы можете просматривать видеоклипы на Вашем ПК, используя Windows® Media Player версия 6.4 или более поздняя. Обратитесь к инструкции ПК и программного обеспечения.

Контрольное воспроизведение файлов

Вы можете одновременно просматривать несколько файлов, хранящихся на карте памяти. Эта возможность быстрого просмотра облегчает нахождение определенного файла, который Вам нужен.

1 Для контрольного воспроизведения файлов изображения, выполните действия пунктов 1 – 5 раздела "Нормальное воспроизведение изображений" (☞ стр. 22).

Для контрольного воспроизведения файлов видеоклипов, выполните действия пунктов 1 – 3 раздела "Воспроизведение видеоклипов" (☞ стр. 22).

2 Нажмите кнопку **INDEX**. Появляется индексный экран выбранного типа файлов.

3 Нажмите кнопку **</>/^/∨**, чтобы переместить рамку на нужный файл.

4 Нажмите кнопку **SET**. Высвечивается выбранный файл.

Выбранный файл



Индексный номер

Просмотр информации о файле

Вы можете получить существенную информацию о файле с помощью нажатия кнопки **INFO** во время нормального воспроизведения или контрольного воспроизведения.

FOLDER: Имя папки (☞ стр. 24)

FILE: Имя файла (☞ стр. 24)

DATE: Дата создания файла

SIZE: Размер изображения

QUALITY: Качество

изображения (только IMAGE)

TIME: Время изображения

(только E-MAIL CLIP)

PROTECT: Когда установлено в положение "ON", файл защищен от случайного стирания. (☞ стр. 25)

- Снова нажмите кнопку **INFO**, чтобы закрыть информационный экран.

```
FOLDER : 100JVCGR
FILE   : DVC00010
DATE   : 27.10.04
SIZE   : 1024X768
QUALITY : FINE
PROTECT : OFF
```

ПРИМЕЧАНИЕ:

Для изображений, снятых с помощью других устройств или обработанных на ПК, высветится индикация "QUALITY: ---".

Удаление экранного дисплея

1 Высветите экран воспроизведения нормальных изображений (☞ стр. 22).

2 Нажмите кнопку **MENU**. Появляется экран меню.

3 Нажмите кнопку **^** или **∨**, чтобы выбрать "DISPLAY", и нажмите кнопку **SET**. Появляется вспомогательное меню.

4 Нажмите кнопку **^** или **∨**, чтобы выбрать "OFF", и нажмите кнопку **SET**. Индикатор режима работы, номер папки/файла и индикатор батареи (☞) исчезают.

- Чтобы снова высветить индикатор, выберите пункт "ON".

Индикатор режима работы

Номер папки/файла

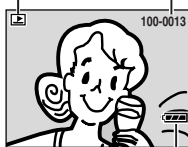

Индикатор батареи



Запись клипа для электронной почты

Вы можете создавать видеоклипы размером 160 x 120 пикселей из изображения видеокамеры в реальном времени или из отснятого видео материала и сохранять их на карте памяти как файлы, которые можно просто послать по электронной почте.

Чтобы записать видеоклип из изображения видеокамеры в реальном времени

- 1 Загрузите карту памяти. (☞ стр. 14)
- 2 Установите переключатель VIDEO/MEMORY в положение "MEMORY".
- 3 Установите переключатель питания в положение "A" или "M", одновременно нажимая кнопку фиксатора, расположенную на переключателе.
- 4 Нажмите кнопку E-MAIL, чтобы инициировать режим ожидания записи клипа для электронной почты.
 - Появляется индикация "E-CLIP".
- 5 Нажмите кнопку записи пуск/стоп, чтобы начать запись.
- 6 Нажмите кнопку записи пуск/стоп, чтобы закончить запись.
 - Высвечивается индикация "COMPLETED", а затем видеокамера вновь входит в режим ожидания записи клипа для электронной почты.
- 7 Нажмите кнопку E-MAIL, чтобы завершить запись клипа для электронной почты.

Оставшееся время



Приблизительное время записи

MultiMediaCard		Карта памяти SD	
8 МВ**	8 мин.	8 МВ*	7 мин.
16 МВ*	17 мин.	16 МВ*	15 мин.
32 МВ*	34 мин.	32 МВ*	33 мин.

* Дополнительная

** Прилагается

Чтобы записать видеоклип из отснятого видео материала

- 1 Загрузите кассету. (☞ стр. 14)
- 2 Загрузите карту памяти. (☞ стр. 14)
- 3 Установите переключатель VIDEO/MEMORY в положение "VIDEO".
- 4 Установите переключатель питания в положение "PLAY", одновременно нажимая кнопку фиксатора, расположенную на переключателе.
- 5 Нажмите кнопку ►/II, чтобы начать видеовоспроизведение.
- 6 Нажмите кнопку E-MAIL, чтобы инициировать режим ожидания записи клипа для электронной почты.
 - Появляется индикация "E-CLIP".
 - Чтобы отменить запись клипа для электронной почты, снова нажмите кнопку E-MAIL или нажмите кнопку ■, чтобы закончить видеовоспроизведение.
- 7 В точке, где Вы хотите начать перезапись, нажмите кнопку записи пуск/стоп, чтобы начать запись клипа для электронной почты.

- 8 Нажмите кнопку записи пуск/стоп, чтобы закончить запись клипа для электронной почты.
 - Высвечивается индикация "COMPLETED", а затем видеокамера вновь входит в режим ожидания записи клипа для электронной почты.

- 9 Нажмите кнопку E-MAIL, чтобы завершить запись клипа для электронной почты.

ПРИМЕЧАНИЯ:

- Приблизительное максимальное время записи для одного видео клипа составляет 3 минуты.
- Файлы видеоклипов, сохраненные с помощью этой видеокамеры, совместимы с форматом MPEG4. Некоторые файлы MPEG4, сохраненные с помощью других устройств, не могут воспроизводиться этой видеокамерой.

Перезапись стоп-кадров, записанных на ленте, на карту памяти

Стоп-кадры могут быть перезаписаны с ленты на карту памяти.

- 1 Загрузите кассету. (☞ стр. 14)
- 2 Загрузите карту памяти. (☞ стр. 14)
- 3 Установите переключатель VIDEO/MEMORY в положение "VIDEO".
- 4 Установите переключатель питания в положение "PLAY", одновременно нажимая кнопку фиксатора, расположенную на переключателе.
- 5 Установите пункт "COPY" в положение "ON". (☞ стр. 27, 31)
- 6 Нажмите кнопку ►/II, чтобы начать воспроизведение.
- 7 В точке, которую Вы хотите перезаписать, снова нажмите кнопку ►/II, чтобы инициировать паузу воспроизведения.

- 8 Чтобы перезаписать изображение, нажмите кнопку SNAPSHOT.

- Во время перезаписи появляется индикация "▶ [K]".

ПРИМЕЧАНИЯ:

- Чтобы использовать спецэффекты воспроизведения вместе с видео изображением, которое Вы хотите перезаписать, выполните действия пунктов до 8, используя пульт ДУ (прилагается). (☞ стр. 20)
- Изображения перезаписываются с разрешением 640 x 480 пикселей.

Сброс имени файла

С помощью сброса имени файла будет создана новая папка. Новые файлы, которые Вы собираетесь создать, будут сохранены в новой папке. Удобно отделить новые файлы от предварительно созданных файлов. (Доступно только для файлов изображения и видеоклипа.)

1 Чтобы переустановить имена файлов...

...для изображений: высветите их экран воспроизведения. (☞ стр. 22)

...для видео клипов: высветите их экран воспроизведения. (☞ стр. 22)

- 2 Нажмите кнопку MENU. Появляется экран меню.

- 3 Нажмите кнопку ^ или v, чтобы выбрать "NO. RESET", и нажмите кнопку SET. Появится экран NO. RESET.

- 4 Нажмите кнопку ^ или v, чтобы выбрать "EXECUTE", и нажмите кнопку SET. Будет создана новая папка (как например "101JVCGR") и имя файла, создаваемого с новым снимком, начинается с DVC00001.

ПРИМЕЧАНИЕ:

Если имя файла достигнуто DVC09999, будет создана новая папка (как например "101JVCGR"), и имя файла снова начнется с DVC00001.

Защита файлов

Режим защиты помогает предотвратить случайное стирание файла.

1 Чтобы защитить файлы...

...для изображений: высветите их экран воспроизведения. (☞ стр. 22)

...для видео клипов: высветите их экран воспроизведения. (☞ стр. 22)

2 Нажмите кнопку **MENU**. Появляется экран меню.

3 Нажмите кнопку \wedge или \vee , чтобы выбрать "PROTECT", и нажмите кнопку **SET**. Появляется вспомогательное меню.

Чтобы защитить высвечиваемый в настоящее время файл

4 Нажмите кнопку \wedge или \vee , чтобы выбрать "CURRENT", и нажмите кнопку **SET**. Появится экран PROTECT.

5 Нажмите кнопку \langle или \rangle , чтобы выбрать нужный файл.

6 Нажмите кнопку \wedge или \vee , чтобы выбрать "EXECUTE", и нажмите кнопку **SET**.

- Чтобы отменить защиту, выберите пункт "RETURN".
- Повторите действия пунктов **5** и **6** для всех файлов, которые Вы хотите защитить.



Чтобы защитить все файлы, хранящиеся на карте памяти

4 Нажмите кнопку \wedge или \vee , чтобы выбрать "PROT.ALL", и нажмите кнопку **SET**. Появится экран PROTECT.

5 Нажмите кнопку \wedge или \vee , чтобы выбрать "EXECUTE", и нажмите кнопку **SET**.

- Чтобы отменить защиту, выберите пункт "RETURN".

ПРИМЕЧАНИЯ:

- Если появляется значок "🔒", то высвечиваемый в настоящее время файл защищен.
- Когда карта памяти форматируется или повреждается, даже защищенные файлы удаляются. Если Вы не хотите потерять важные файлы, перенесите их в ПК и сохраните их.

Чтобы снять защиту

Перед тем, как выполнять следующее, выполните действия пунктов **1 – 3** раздела "Защита файлов".

Чтобы снять защиту с высвечиваемого в настоящее время файла

4 Нажмите кнопку \wedge или \vee , чтобы выбрать "CURRENT", и нажмите кнопку **SET**. Появится экран PROTECT.

5 Нажмите кнопку \langle или \rangle , чтобы выбрать нужный файл.

6 Нажмите кнопку \wedge или \vee , чтобы выбрать "EXECUTE", и нажмите кнопку **SET**.

- Чтобы отменить выбор, выберите пункт "RETURN".
- Повторите действия пунктов **5** и **6** для всех файлов, с которых Вы хотите снять защиту.

Чтобы снять защиту со всех файлов, хранящихся на карте памяти

4 Нажмите кнопку \wedge или \vee , чтобы выбрать "CANC.ALL", и нажмите кнопку **SET**. Появится экран PROTECT.

5 Нажмите кнопку \wedge или \vee , чтобы выбрать "EXECUTE", и нажмите кнопку **SET**.

- Чтобы отменить выбор, выберите пункт "RETURN".

Удаление файлов

Предварительно сохраненные файлы могут быть удалены либо по одному, либо все одновременно.

1 Чтобы удалить файлы...

...для изображений: высветите их экран воспроизведения. (☞ стр. 22)

...для видео клипов: высветите их экран воспроизведения. (☞ стр. 22)

2 Нажмите кнопку **MENU**. Появляется экран меню.

3 Нажмите кнопку \wedge или \vee , чтобы выбрать "DELETE", и нажмите кнопку **SET**. Появляется вспомогательное меню.

Чтобы удалить высвечиваемый в настоящее время файл

4 Нажмите кнопку \wedge или \vee , чтобы выбрать "CURRENT", и нажмите кнопку **SET**. Появится экран DELETE.

5 Нажмите кнопку \langle или \rangle , чтобы выбрать нужный файл.

6 Нажмите кнопку \wedge или \vee , чтобы выбрать "EXECUTE", и нажмите кнопку **SET**.

- Чтобы отменить удаление, выберите пункт "RETURN".
- Повторите действия пунктов **5** и **6** для всех файлов, которые Вы хотите удалить.



ПРИМЕЧАНИЕ:

Если появляется значок "🔒", то выбранный файл защищен и не может быть удален.

Чтобы удалить все файлы, хранящиеся на карте памяти

4 Нажмите кнопку \wedge или \vee , чтобы выбрать "ALL", и нажмите кнопку **SET**. Появится экран DELETE.

5 Нажмите кнопку \wedge или \vee , чтобы выбрать "EXECUTE", и нажмите кнопку **SET**.

- Чтобы отменить удаление, выберите пункт "RETURN".

ПРИМЕЧАНИЯ:

- Защищенные файлы (см. левую колонку) не могут быть удалены. Чтобы удалить их, сначала снимите защиту.
- Как только файлы удалены, они не могут быть восстановлены. Проверьте файлы перед удалением.

ПРЕДУПРЕЖДЕНИЕ:

Во время удаления не извлекайте карту памяти или не производите никаких других операций (таких, как выключение видеокамеры). Также обязательно используйте прилагаемый сетевой адаптер, т.к. карта памяти может быть повреждена, если батарея разрядится во время удаления. Если карта памяти будет повреждена, отформатируйте ее. (☞ стр. 26)

Установка информации о печати (Установка DPOF)

Эта видеокамера совместима со стандартом DPOF (Формат последовательности цифровой печати), чтобы поддерживать следующие системы такие, как автоматическая печать. Вы можете выбрать одну из двух установок информации о печати для изображений, хранящихся на карте памяти: "Чтобы напечатать все стоп-кадры (одна копия для каждого)" или "Чтобы напечатать с помощью выбора стоп-кадров и количества копий".

ПРИМЕЧАНИЯ:

- Если Вы загрузите в принтер, совместимый с DPOF, карту памяти уже установленную, как показано ниже, он будет автоматически печатать выбранные стоп-кадры.
- Чтобы напечатать изображения, записанные на ленту, сначала переключите их на карту памяти. (☞ стр. 24)

Чтобы напечатать все стоп-кадры (одна копия для каждого)

1 Высветите экран воспроизведения нормальных изображений (☞ стр. 22).

2 Нажмите кнопку **MENU**. Появляется экран меню.

3 Нажмите кнопку \wedge или \vee , чтобы выбрать "DPOF", и нажмите кнопку **SET**. Появляется вспомогательное меню.

4 Нажмите кнопку \wedge или \vee , чтобы выбрать "ALL 1", и нажмите кнопку **SET**. Появится экран DPOF.

5 Нажмите кнопку \wedge или \vee , чтобы выбрать "EXECUTE", и нажмите кнопку **SET**. Появляется экран нормального воспроизведения.

- Чтобы отменить выбор, выберите пункт "RETURN".

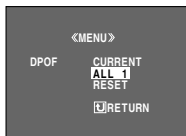

Чтобы напечатать с помощью выбора стоп-кадров и количества копий

1 Выполните действия пунктов 1 – 3 в разделе "Чтобы напечатать все стоп-кадры (одна копия для каждого)".

2 Нажмите кнопку \wedge или \vee , чтобы выбрать "CURRENT", и нажмите кнопку **SET**. Появится экран DPOF.

3 Нажмите кнопку \lt или \gt , чтобы выбрать нужный файл.

4 Нажмите кнопку \wedge или \vee , чтобы выбрать индикацию количества (00), и нажмите кнопку **SET**.

5 Выберите количество копий, нажимая кнопку \wedge , чтобы увеличить количество, или кнопку \vee , чтобы уменьшить количество, и нажмите кнопку **SET**.

- Повторите действия пунктов с 3 по 5 для всего нужного количества копий.
- Количество копий может быть установлено до 15.
- Чтобы исправить количество копий, снова выберите изображение и измените номер.

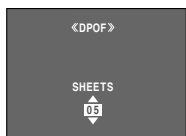

6 Нажмите кнопку \wedge или \vee , чтобы выбрать "RETURN", и нажмите кнопку **SET**. Появляется индикация "SAVE?".

- Если Вы не изменили никакие установки в пунктах с 3 по 5, то вновь появляется экран меню.



7 Нажмите кнопку \wedge или \vee , чтобы выбрать пункт "EXECUTE" для сохранения выполненных Вами установок, и нажмите кнопку **SET**.

- Чтобы отменить выбор, выберите пункт "CANCEL".

Чтобы сбросить количество копий

1 Выполните действия пунктов 1 – 3 в разделе "Чтобы напечатать все стоп-кадры (одна копия для каждого)".

2 Нажмите кнопку \wedge или \vee , чтобы выбрать "RESET", и нажмите кнопку **SET**. Появится экран DPOF.

3 Нажмите кнопку \wedge или \vee , чтобы выбрать "EXECUTE", и нажмите кнопку **SET**. Появляется экран нормального воспроизведения.

- Чтобы отменить выбор, выберите пункт "RETURN".
- Количество копий сбрасывается на 0 для всех стоп-кадров.

ПРЕДУПРЕЖДЕНИЕ:

Во время выполнения описанных выше действий никогда не отключайте электропитание, т.к. может привести к повреждению карты памяти.

Форматирование карты памяти

Вы можете в любой момент отформатировать карту памяти.

После форматирования все файлы и данные, хранящиеся на карте памяти, включая те, которые были защищены, стираются.

1 Установите переключатель **VIDEO/MEMORY** в положение "MEMORY".

2 Установите переключатель питания в положение "PLAY", одновременно нажимая кнопку фиксатора, расположенную на переключателе.

3 Нажмите кнопку **MENU**. Появляется экран меню.

4 Нажмите кнопку \wedge или \vee , чтобы выбрать "FORMAT", и нажмите кнопку **SET**. Появится экран FORMAT.

5 Нажмите кнопку \wedge или \vee , чтобы выбрать "EXECUTE", и нажмите кнопку **SET**. Карта памяти форматируется.

- Когда форматирование закончено, появляется индикация "NO IMAGES STORED" или "NO E-MAIL CLIP STORED".
- Чтобы отменить форматирование, выберите пункт "RETURN".



ПРЕДУПРЕЖДЕНИЕ:

Не производите никаких других операций (таких, как выключение видеокамеры) во время форматирования. Также обязательно используйте прилагаемый сетевой адаптер, т.к. карта памяти может быть повреждена, если батарея разрядится во время форматирования. Если карта памяти будет повреждена, отформатируйте ее.

Изменение установок меню

Видеокамера оснащена удобной в управлении системой экранного меню, которая упрощает многие более точные установки видеокамеры. (↗ стр. 28 – 31)

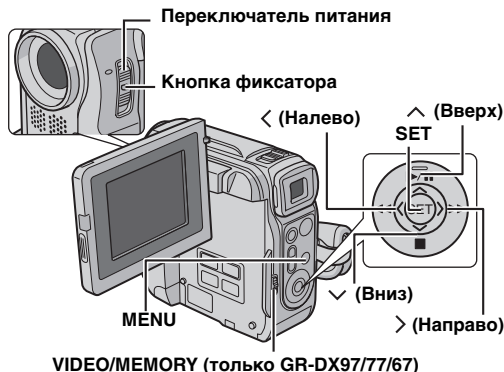

1 Для меню видеозаписи и меню записи D.S.C. (только GR-DX97/77/67):

- Установите переключатель VIDEO/MEMORY в положение "VIDEO" или "MEMORY". (только GR-DX97/77/67)
- Установите переключатель питания в положение "☑", одновременно нажимая кнопку фиксатора, расположенную на переключателе.

Для меню видеовоспроизведения:

- Установите переключатель VIDEO/MEMORY в положение "VIDEO". (только GR-DX97/77/67)
- Установите переключатель питания в положение "PLAY", одновременно нажимая кнопку фиксатора, расположенную на переключателе.
- Для меню воспроизведения D.S.C. обращайтесь к разделу "ВОСПРОИЗВЕДЕНИЕ D.S.C. (только GR-DX97/77/67)" (↗ стр. 22).

2 Полностью откройте ЖК монитор. (↗ стр. 15)

3 Нажмите кнопку MENU. Появляется экран меню.

4 Нажмите кнопку ^ или ∨, чтобы выбрать нужную функцию, и нажмите кнопку SET. Появляется меню выбранной функции.

Экран для меню видеозаписи и меню

Экран для меню видеовоспроизведения

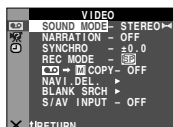
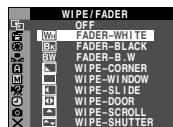

5 Дальнейшая процедура установки зависит от выбранной функции.

Меню без вспомогательных меню

- ☑ WIPE/FADER (↗ стр. 34)
- ☑ PROGRAM AE (↗ стр. 35)
- ☑ EXPOSURE (↗ стр. 33)
- ☑ W. BALANCE (↗ стр. 34)

Мигает пиктограмма выбранного меню.

Выбранный параметр



1) Нажмите кнопку ^ или ∨, чтобы выбрать нужный параметр.

• Пример: Меню ☑ PROGRAM AE

2) Нажмите кнопку SET. Выбор завершён. Возвращается экран меню.

• Повторите процедуру, если Вы хотите установить меню других функций.

3) Нажмите кнопку SET. Экран меню закрывается.

Меню со вспомогательными меню

- ☑ CAMERA (↗ стр. 28)
- ☑ MANUAL (↗ стр. 28)
- ☑ SYSTEM (↗ стр. 29)
- ☑ CAMERA DISPLAY (↗ стр. 29)
- ☑ DSC (только GR-DX97/77/67) (↗ стр. 30)
- ☑ VIDEO (↗ стр. 30)
- ☑ VIDEO DISPLAY (↗ стр. 31)

Мигает пиктограмма выбранного меню.

Выбранная функция

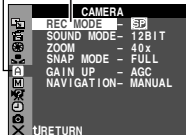

1) Нажмите кнопку ^ или ∨, чтобы выбрать нужную функцию, и нажмите кнопку SET. Появляется вспомогательное меню.

• Пример: Меню ☑ CAMERA

2) Нажмите кнопку ^ или ∨, чтобы выбрать нужный параметр.

3) Нажмите кнопку SET. Выбор завершён.

• Повторите процедуру, если Вы хотите установить меню других функций.

4) Нажмите кнопку SET. Возвращается экран меню.

• Повторите процедуру, если Вы хотите установить меню других функций.

5) Нажмите кнопку SET. Экран меню закрывается.

Вспомогательное

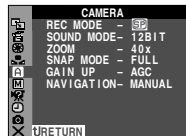

Меню записи**CAMERA**

Установки «CAMERA» являются эффективными тогда, когда переключатель питания установлен как в положение «A», так и в положение «M». Однако установки меню могут быть изменены только тогда, когда переключатель питания установлен в положение «M».

[] = Заводская предварительная установка

REC MODE

[SP]: Чтобы записывать в режиме SP (Стандартное воспроизведение)

LP: Длительное воспроизведение — более экономное, обеспечивающее в 1,5 раза большее время записи.

ПРИМЕЧАНИЯ:

- Озвучивание (стр. 40) и редактирование вставкой (стр. 40) возможны на лентах, записанных в режиме SP.
- Если переключается режим записи, воспроизводимое изображение будет расплывчатым в точке переключения.
- Рекомендуется, чтобы ленты, записанные в режиме LP на этой видеокамере, воспроизводились на этой видеокамере.
- Во время воспроизведения ленты, записанной на другой видеокамере, могут появиться участки с помехами, или могут быть кратковременные паузы в звуке.

SOUND MODE

[12 BIT]: Позволяет осуществлять видео запись стерео звука на четыре отдельных канала, и рекомендуется для использования при проведении озвучивания. (Равнозначно режиму 32 кГц предыдущей модели)

16 BIT: Позволяет осуществлять видео запись стерео звука на два отдельных канала. (Равнозначно режиму 48 кГц предыдущей модели)

ZOOM

12X: Когда установлено на «12X» во время использования цифровой трансфокации, увеличение трансфокации будет сброшено на 12X, так как цифровая трансфокация будет деактивирована.

[40X]: Позволяет Вам использовать цифровую трансфокацию. Посредством цифровой обработки и увеличения изображения, трансфокация возможна 12X (предел оптической трансфокации) до максимальной цифровой трансфокации 40X.

700X: Позволяет Вам использовать цифровую трансфокацию. Посредством цифровой обработки и увеличения изображения, трансфокация возможна 12X (предел оптической трансфокации) до максимальной цифровой трансфокации 700X.

* Доступно только тогда, когда переключатель **VIDEO/MEMORY** установлен в положение «VIDEO». (только GR-DX97/77/67)

SNAP MODE

[FULL]: Режим моментального снимка без рамки

PIN-UP: Режим картинки

FRAME: Режим моментального снимка с рамкой

**[FULL]****PIN-UP****FRAME**

Относительно подробностей этой процедуры, обращайтесь к разделу «Моментальный снимок (Для видеозаписи)» (стр. 32).

GAIN UP

OFF: Позволяет Вам снимать темные сцены без регулирования яркости изображения.

[AGC]: Общий вид может быть зернистым, но изображение является ярким.

AUTO A: Скорость затвора регулируется автоматически. Съемка объекта при малом или плохом освещении с медленной скоростью затвора обеспечивает более яркое изображение, чем в режиме AGC, но движение объекта не является плавным и естественным. Общий вид может быть зернистым. Когда скорость затвора регулируется автоматически, высвечивается индикация «A».

NAVIGATION

(только GR-DX97/77/67)

[MANUAL]: Позволяет создавать уменьшенные изображения вручную. (стр. 36)

5SEC / 15SEC / 30SEC / 60SEC:

Введенное изображение сохраняется на карте памяти как уменьшенное изображение, когда время записи превосходит время навигации.

Например, установка «5SEC» удобна для записи коротких сцен с уменьшенными изображениями.

(стр. 35) Однако, хранимые уменьшенные изображения могут требовать много памяти. В этом случае рекомендуется использование карты памяти с большей емкостью.

OFF: Отключает функцию.

- Индикатор «M» появляется, когда пункт «NAVIGATION» установлен в положение, отличающееся от «MANUAL» и «OFF».

MANUAL

Установки «MANUAL» являются эффективными только тогда, когда переключатель питания установлен в положение «M».

[] = Заводская предварительная установка

DIS

OFF: Отключает функцию.









[ON]: Чтобы скомпенсировать нестабильность изображения, вызванную дрожанием камеры, особенно при большом увеличении.

ПРИМЕЧАНИЯ:

- Правильная стабилизация может быть невозможна, если дрожание рук является чрезмерным, или в зависимости от условий съемки.
- Индикатор «DIS» мигает или гаснет, если режим стабилизации не может быть использован.
- Отключите этот режим, когда снимаете видеокамерой на штативе.



TELE MACRO**[OFF]:** Отключает функцию.**ON:** Когда дистанция до объекта изменяется меньше, чем 1 м, установите пункт "TELE MACRO" в положение "ON". Вы можете снимать объект с максимальным увеличением с расстояния приближ. 60 см.**ПРИМЕЧАНИЕ:**

В зависимости от позиции трансфокатора, объектив может быть не сфокусирован.

WIDE MODE**[OFF]:** Записывает без изменения формата экрана. Для воспроизведения на ТВ с нормальным форматом экрана.**CINEMA*** : Вставляет черные полосы сверху и снизу экрана. Появляется индикатор . Во время воспроизведения на широкоэкранном ТВ, черные полосы сверху и снизу экрана обрезаются и формат экрана становится 16:9. При использовании этого режима, обращайтесь к инструкции по эксплуатации Вашего широкоэкранного ТВ. Во время воспроизведения/записи на ТВ формата 4:3/ЖК мониторе/видеоискателе, вставляются черные полосы сверху и снизу экрана и изображение выглядит как фильм формата 16:9 в стиле почтового ящика.**SQUEEZE*** : Для воспроизведения на ТВ с форматом экрана 16:9. Естественно расширяет изображение, чтобы без искажения заполнить экран. Появляется индикатор . При использовании этого режима, обращайтесь к инструкции по эксплуатации Вашего широкоэкранного ТВ. Во время воспроизведения/записи на ТВ формата 4:3/ЖК мониторе/видеоискателя, изображение вертикально удлинится.* Доступно только тогда, когда переключатель **VIDEO/MEMORY** установлен в положение "VIDEO". (только GR-DX97/77/67)**WIND CUT****[OFF]:** Отключает функцию.**ON** : Помогает уменьшить шум создаваемый ветром. Появляется индикатор . Качество звука изменится. Это нормально.** SYSTEM**Функции ** SYSTEM**, которые устанавливаются, когда переключатель питания установлен в положение , также применимы, когда переключатель питания установлен в положение "PLAY".

[] = Заводская предварительная установка

БЕЕР**OFF:** Звук затвора записывается на ленту, хотя он не слышен во время съемки.**БЕЕР:** Сигнал звучит, когда включается или выключается электропитание, и в начале и в конце записи. Это также активизирует эффект звука затвора. (⇨ стр. 21, 32)**[MELODY]:** Вместо сигнала звучит мелодия, когда выполняются операции. Это также активизирует эффект звука затвора. (⇨ стр. 21, 32)**TALLY****OFF:** Сигнальная лампа записи остается выключенной все время.**[ON]:** Сигнальная лампа записи загорается, чтобы сигнализировать о начале записи.**REMOTE****OFF:** Отключает функционирование пульта ДУ.**[ON]:** Включает функционирование пульта ДУ.**DEMO MODE****OFF:** Автоматическая демонстрация не будет показываться.**[ON]:** Демонстрирует определенные функции такие, как программа AE со спецэффектами и т.п., и может быть использована, чтобы подтвердить, как функционируют эти функции. Демонстрация начинается в следующих случаях:

- Когда закрывается экран меню после того, как пункт "DEMO MODE" установлен в положение "ON".
- Когда пункт "DEMO MODE" установлен в положение "ON", если нет операций в течение приблизительно 3 минут после того, как переключатель питания установлен в положение  или .
- Выполнение любой операции во время демонстрации временно приостанавливает демонстрацию. Если после этого в течение более 3 минут не произойдет никаких операций, демонстрация возобновляется.

ПРИМЕЧАНИЯ:

- Если в видеокамере находится кассета, демонстрация не может быть включена.
- Пункт "DEMO MODE" остается в положении "ON", даже если питание видеокамеры выключается.
- Если пункт "DEMO MODE" остается в положении "ON", некоторые функции будут недоступны. После просмотра демонстрации, установите в положение "OFF".

PRIORITY**[LCD]:** Изображение появляется на ЖК мониторе, когда вытнут видеоискатель, в то время как ЖК монитор открыт.**FINDER:** Изображение появляется в видеоискателе, когда втянут видеоискатель, в то время как ЖК монитор открыт.**CAM RESET****EXECUTE:** Сбрасывает все установки на заводские предварительно установленные.**[RETURN]:** Не сбрасывает все установки на заводские предварительно установленные.** CAMERA DISPLAY**

- Установки **** (CAMERA DISPLAY) являются эффективными даже тогда, когда переключатель питания установлен в положение . Однако установки меню могут быть изменены только тогда, когда переключатель питания установлен в положение .
- Установки **** (CAMERA DISPLAY), за исключением "BRIGHT" и "AUX MIC", эффективны только для съемки.

[] = Заводская предварительная установка

BRIGHT

⇨ стр. 13, "Регулировка яркости дисплея"

ON SCREEN

LCD: Препятствует появлению на экране подсоединенного ТВ дисплея видеокамеры (за исключением даты, времени и временного кода).

[LCD/TV]: Способствует появлению дисплея видеокамеры на экране, когда видеокамера подсоединена к ТВ.

DATE/TIME

OFF: Дата и время не появляются.

[AUTO]: Дата и время высвечиваются в течение приблиз. 5 секунд, если переключатель питания из положения "OFF" устанавливается в положения "A" или "M".

ON: Дата и время всегда высвечиваются.

● Индикация даты может быть также включена/выключена с помощью нажатия кнопки **DISPLAY** на пульте ДУ (прилагается). (☞ стр. 19, 37, 42)

TIME CODE

[OFF]: Временной код не высвечивается.

ON: Временной код высвечивается на видеокамере и подсоединенном ТВ. Номера кадров не высвечиваются во время записи. (☞ стр. 17)

AUX MIC

OFF: Индикатор уровня дополнительного микрофона не появляется.

[ON]: Высвечивает индикатор уровня дополнительного микрофона, когда подсоединен дополнительный микрофон. (☞ стр. 7)



CLOCK ADJ.

☞ стр. 12, "Выполнение установок даты и времени"

 DSC (только GR-DX97/77/67)

[] = Заводская предварительная установка

QUALITY**[FINE] / STANDARD**

Режим качества изображения может быть выбран для лучшего соответствия Вашим потребностям. Доступны два режима качества изображения: FINE () и STANDARD () (по порядку качества).

ПРИМЕЧАНИЕ:

Количество изображений, которые могут быть сохранены, зависит от выбранного качества изображения, а также от сочетания объектов в изображениях и типа используемой карты памяти. (☞ стр. 21)

IMAGE SIZE**640 x 480 / [1024 x 768]**

Режим размера изображения может быть выбран для лучшего соответствия Вашим потребностям. (☞ стр. 21)

ПРИМЕЧАНИЕ:

Установка может быть изменена только тогда, когда переключатель **VIDEO/MEMORY** установлен в положение "MEMORY".

REC SELECT

[] (**TAPE**): Когда запись моментальных снимков выполняется с переключателем **VIDEO/MEMORY**, установленным в положение "VIDEO", стоп-кадры записываются только на ленту.

➡ ] (**TAPE/CARD**): Когда запись моментальных снимков выполняется с переключателем **VIDEO/MEMORY**, установленным в положение "VIDEO", стоп-кадры записываются не только на ленту, а также еще и на карту памяти (640 x 480 пикселей). В этом режиме выбор положения пункта "SNAP MODE" в меню CAMERA действителен также для записи на карту.

INT.SHOT

[OFF]: Отключает функцию.

ON: Позволяет осуществлять съемку с интервалом. (☞ стр. 21)

INT.TIME

15SEC / 30SEC / [1MIN] / 2MIN / 5MIN / 10MIN / 30MIN / 60MIN

Позволяет Вам выбрать интервал съемки для съемки с интервалом. (☞ стр. 21)

Меню Воспроизведения** VIDEO**

[] = Заводская предварительная установка

SOUND MODE и NARRATION

Во время воспроизведения ленты видеокамера определяет, в каком звуковом режиме была сделана запись, и воспроизводит звук. Выберите тип звука для сопровождения Вашего воспроизводимого изображения. В соответствии с объяснением меню доступа на стр. 27, выберите пункт "SOUND MODE" или "NARRATION" из экрана меню и установите нужные параметры.

SOUND MODE

[STEREO ]: Звук испускается из обоих каналов "L" (левый) и "R" (правый) в стерео режиме.

SOUND L ]: Звук испускается из канала "L".

SOUND R ]: Звук испускается из канала "R".

NARRATION

[OFF]: Оригинальный звук испускается из обоих каналов "L" и "R" в стерео режиме.

ON: Звук озвучивания испускается из обоих каналов "L" и "R" в стерео режиме. (☞ стр. 40)

MIX: Оригинальный звук и звук озвучивания комбинируются и испускаются из обоих каналов "L" и "R" в стерео режиме.

SYNCHRO

☞ стр. 44, "Для более аккуратного монтажа"

REC MODE

[SP] / LP

Позволяет Вам установить режим видеозаписи (SP или LP) в зависимости от Ваших предпочтений. Рекомендуются, чтобы Вы использовали режим "REC MODE" в меню VIDEO, когда видеокамера используется, как записывающее устройство во время перезаписи. (☞ стр. 37, 38)

COPY (только GR-DX97/77/67)

[OFF]: Когда кнопка **SNAPSHOT** нажата во время воспроизведения ленты, воспроизводимое изображение приостанавливается, и нормальное воспроизведение будет возобновлено приблизительно через 6 секунд. (Неподвижное изображение не записывается.)

ON: Позволяет осуществлять перезапись изображений, записанных на ленте, на карту памяти. (☞ стр. 24)

NAVI.DEL. (только GR-DX97/77/67)

IMAGE SEL. / TAPE SEL. / ALL / RETURN
☞ стр. 36, "Чтобы удалить уменьшенные изображения"

BLANK SRCH

☞ стр. 18, "Поиск пустого промежутка"

S/AV INPUT (только GR-DX97/77/57/37)

[OFF]: Отключает ввод аудио/видео сигнала из гнезд AV. (☞ стр. 37)

AV.IN: Позволяет вводить аудио/видео сигнал из гнезд AV. (☞ стр. 37)

S.IN: Позволяет вводить аудио/S-video сигнал из гнезд AV. (☞ стр. 37)

SYSTEM

Каждая установка связана с пунктом "**SYSTEM**", который появляется, когда переключатель питания установлен в положение "**M**".

- Параметры соответствуют описанию, приведенному на стр. 29.

VIDEO DISPLAY

Установки "**V**" (VIDEO DISPLAY) эффективны только для видео воспроизведения, за исключением установок "**BRIGHT**" и "**AUX MIC**".

- Параметры (за исключением "OFF" в установках ON SCREEN) являются такими же, как в описании (CAMERA DISPLAY) на стр. 30.

[] = Заводская предварительная установка

BRIGHT

☞ стр. 13, "Регулировка яркости дисплея"

ON SCREEN OFF / [LCD] / LCD/TV

Когда установлено в положение "OFF", дисплей видеокамеры исчезает.

DATE/TIME [OFF] / AUTO / ON

Когда установлено в положение "AUTO", индикация даты/времени высвечивается в следующих случаях:

- Когда начинается воспроизведение. Видеокамера высвечивает дату и время, когда записываются сцены.
- Когда дата изменяется во время воспроизведения.

TIME CODE [OFF] / ON

AUX MIC OFF / [ON]

☞ стр. 30, "AUX MIC"

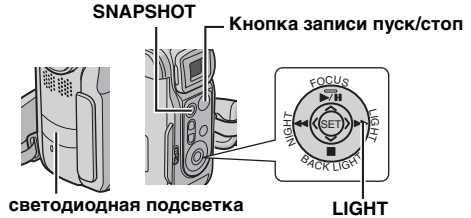

Светодиодная подсветка

Светодиодная подсветка может использоваться, чтобы осветить объект в темном месте во время видеозаписи или съемки D.S.C. (только GR-DX97/77/67).

1 Нажимайте повторно кнопку **LIGHT**, чтобы изменить установку.

OFF: Выключает подсветку.

ON: Подсветка всегда включена. (Появляется индикация **☞**.)

AUTO: Подсветка включается автоматически, когда темно. (Появляется индикация **☞A**.)

2 Нажмите кнопку записи пуск/стоп, чтобы начать видеозапись, или кнопку **SNAPSHOT**, чтобы снять стоп-кадр.

ПРИМЕЧАНИЯ:

- Будьте осторожны, чтобы не направить светодиодную подсветку прямо в глаза.
- Если свет не достигнет объекта, будет активизирована функция ночной съемки, и станет возможно снять объект более ярко.
- В яркости снимков изображений существует различие между центральной областью, которая освещена светодиодной подсветкой, и окружающими областями (которые будут темнее).
- Так как объекты снимаются с уменьшенной скоростью затвора, когда установка светодиодной подсветки установлена в положение "ON", то они будут казаться немного размытыми.

Ночная съемка

Делает темные объекты или области даже ярче, чем они были бы при хорошем естественном освещении. Хотя записываемое изображение не является зернистым, оно может выглядеть стробированным из-за маленькой скорости затвора.

1 Установите переключатель питания в положение **"M"**.

2 Нажмите кнопку **NIGHT** так, чтобы появился индикатор ночной съемки **"N"**.

- Скорость затвора автоматически регулируется, чтобы чувствительность стала до 30 раз больше.
- Рядом с индикатором **"N"** появляется индикатор **"A"**, когда скорость затвора регулируется автоматически.

Чтобы деактивировать режим ночной съемки

Снова нажмите кнопку **NIGHT** так, чтобы индикатор ночной съемки исчез.

ПРИМЕЧАНИЯ:

- Во время ночной съемки следующие функции и установки не могут быть активизированы, и их индикаторы мигают или гаснут:
 - Некоторые режимы "Программа AE со спецэффектами" (☞ стр. 35).
 - Режим **"GAIN UP"** в меню **CAMERA**. (☞ стр. 28)
 - Режим **"DIS"** в меню **MANUAL**. (☞ стр. 28)
- Во время ночной съемки может быть трудно сфокусировать видеокамеру. Чтобы избежать этого, рекомендуется использовать штатив.

Моментальный снимок (Для видеозаписи)

Эта функция позволяет Вам записывать стоп-кадры, которые выглядят, как фотографии на ленте.

1 Установите переключатель **VIDEO/MEMORY** в положение **"VIDEO"**. (только GR-DX97/77/67)

2 Установите переключатель питания в положение **"M"**.

3 Установите пункт **"SNAP MODE"** в нужный режим. (☞ стр. 27, 28)

4 Нажмите кнопку **SNAPSHOT**.

- Слышен звук эффекта закрывающегося затвора.
- Появляется индикатор **"PHOTO"** и стоп-кадр будет записываться в течение приблизительно 6 секунд, затем видеокамера снова войдет в режим ожидания записи.
- Вы также можете выполнить моментальный снимок во время записи. Стоп-кадр будет записываться в течение приблизительно 6 секунд, затем возобновится нормальная запись.
- Вне зависимости от положения переключателя питания (**"A"** или **"M"**), запись моментального снимка осуществляется используя выбранный режим моментального снимка.

Режим серии моментальных снимков

Удерживание нажатой кнопки **SNAPSHOT** в пункте **4** обеспечивает эффект подобный последовательной фотографии. (Интервал между стоп-кадрами: приблиз. 1 секунда)

- Режим серии моментальных снимков не функционирует, когда пункт **"REC SELECT"** установлен в положение **"▶ CO/▶ M"**. (☞ стр. 30)

Ручная фокусировка

Система автоматической фокусировки во всем диапазоне видеокамеры позволяет осуществлять съемку в непрерывном диапазоне от крупного плана (на расстоянии приблиз. 5 см. до объекта) до бесконечности.

Однако правильная фокусировка может быть не получена в зависимости от условий съемки. В этом случае используйте режим ручной фокусировки.

1 Установите переключатель питания в положение **"M"**.

2 Нажмите кнопку **FOCUS**. Появляется индикатор ручной фокусировки.

3 Нажимайте кнопку **<** или **>**, чтобы сфокусироваться на объект.

- Когда уровень фокусировки не может быть больше подрегулирован дальше или ближе, будет мигать индикация **"▲"** or **"●"**.

4 Нажмите кнопку **SET**. Регулировка фокуса завершена.

Чтобы осуществить сброс к автофокусировке

Дважды нажмите кнопку **FOCUS** или установите переключатель питания в положение **"A"**.

Ручная фокусировка рекомендуется в ситуациях, перечисленных ниже.

- Когда два объекта перекрываются в одной и той же сцене.
- Когда освещение слабое.*
- Когда объект не имеет контраста (разницы между яркими и темными оттенками), например, плоская одноцветная стена или ясное голубое небо и т.д.*
- Когда темный объект едва виден на ЖК мониторе или в видеискателе.*
- Когда сцена содержит мелкий рисунок или одинаковый рисунок, которые регулярно повторяются.
- Когда сцена подвергается воздействию солнечных лучей или света, отраженного от поверхности тела или воды.
- Когда осуществляется съемка сцены с высококонтрастным фоном.

* Появляются следующие мигающие низко-контрастные предупреждения: **▲**, **◀**, **▶** и **●**.



Индикатор ручной фокусировки

Регулировка экспозиции

Ручная регулировка экспозиции рекомендуется в следующих ситуациях:

- Когда осуществляется съемка с использованием обратного освещения или когда фон слишком яркий.
- Когда осуществляется съемка на отражающем естественном фоне, например, на пляже или во время катания на лыжах.
- Когда фон излишне темный или объект яркий.

1 Установите переключатель питания в положение **"M"**.

2 Установите пункт **"E3"** в положение **"MANUAL"**. (⇨ стр. 27)

- Появляется индикатор регулировки экспозиции.

3 Чтобы сделать изображение ярче, нажмите кнопку **>**. Чтобы сделать изображение темнее, нажмите кнопку **<**. (максимум ± 6)

- Экспозиция +3 оказывает такой же эффект, как компенсация задней подсветки. (⇨ стр. 33)
- Экспозиция -3 оказывает такой же эффект, как режим, когда пункт **"E1"** установлен в положение **"SPOTLIGHT"**. (⇨ стр. 35)

4 Нажмите кнопку **SET**. Регулировка экспозиции завершена.

Чтобы возвратиться к автоматической регулировке экспозиции

В пункте **2** выберите пункт **"AUTO"**. Или установите переключатель питания в положение **"A"**.

ПРИМЕЧАНИЯ:

- Вы не можете использовать ручную регулировку экспозиции в то время, когда пункт **"E1"** установлен в положение **"SPOTLIGHT"** или **"SNOW"** (⇨ стр. 35), или вместе с компенсацией задней подсветки.
- Если регулировка не вызывает никаких видимых изменений в яркости, установите пункт **"GAIN UP"** в положение **"AUTO"**. (⇨ стр. 27, 28)

Фиксация ирисовой диафрагмы

Подобно зрачку человеческого глаза, ирисовая диафрагма сжимается в условиях хорошей освещенности, чтобы не допустить попадания излишнего света, и расширяется в условиях плохой освещенности, чтобы выпустить больше света. Используйте эту функцию в следующих ситуациях:

- Когда осуществляется съемка движущегося объекта.
- Когда дистанция до объекта изменяется (так, что изменяется его размер на ЖК мониторе или в видеоскателье), например, когда объект удаляется.
- Когда осуществляется съемка на отражающем естественном фоне, например, на пляже или во время катания на лыжах.
- Когда осуществляется съемка объекта в свете прожектора.
- При использовании трансфокатора.

1 Установите переключатель питания в положение **"M"**.

2 Установите пункт **"E3"** в положение **"MANUAL"**. (⇨ стр. 27)

- Появляется индикатор регулировки экспозиции.

3 Подрегулируйте увеличение трансфокатора так, чтобы объект заполнял ЖК монитор или видеоскатель, затем нажмите и удерживайте кнопку **SET** в течение более 2 секунд. Появляются индикатор регулировки экспозиции и индикация **"L"**.

4 Нажмите кнопку **SET**. Индикация **"L"** изменяется на **"L"**, и ирисовая диафрагма фиксируется.

Чтобы вернуться к автоматическому контролю ирисовой диафрагмы

В пункте **2** выберите пункт **"AUTO"**. Или установите переключатель питания в положение **"A"**.

- Индикатор регулировки экспозиции и индикация **"L"** исчезают.

Чтобы зафиксировать регулировку экспозиции и ирисовую диафрагму

После выполнения действий пункта **2**, подрегулируйте экспозицию, нажимая кнопку **<** или **>**. Затем зафиксируйте ирисовую диафрагму в пункте **3** и **4**. Для автоматической фиксации, выберите положение **"AUTO"** в пункте **2**. Регулировка экспозиции и ирисовая диафрагма становятся автоматическими.

Компенсация задней подсветки

Компенсация задней подсветки быстро делает объект более ярким.

Используя простую операцию, функция компенсации задней подсветки делает объект более ярким с помощью увеличения экспозиции.

1 Установите переключатель питания в положение **"M"**.

2 Нажмите кнопку **BACK LIGHT** так, чтобы появился индикатор компенсации задней подсветки **"E2"**.

Чтобы отменить режим компенсации задней подсветки

Нажмите кнопку **BACK LIGHT** два раза так, чтобы исчез индикатор **"E2"**.

ПРИМЕЧАНИЕ:

Использование компенсации задней подсветки может привести к тому, что освещение вокруг объекта станет слишком ярким, а объект станет белым.

Определение регулировки экспозиции

Выбор области определения компенсации задней подсветки позволяет выполнять более точную компенсацию экспозиции. Вы можете выбрать одну из трех областей определения на ЖК мониторе/ видеоскателье.

1 Установите переключатель питания в положение **"M"**.

2 Нажмите кнопку **BACK LIGHT** два раза так, чтобы появился индикатор определения регулировки экспозиции **"E4"**.

- В середине ЖК мониторе/видеоскателье появляется рамка области определения.

3 Нажмите кнопку **<** или **>**, чтобы выбрать нужную рамку области определения.

4 Нажмите кнопку **SET**.

- Активируется режим определения регулировки экспозиции.
- Экспозиция регулируется так, чтобы сделать яркость выбранной области наиболее подходящей.

Чтобы зафиксировать ирисовую диафрагму

После выполнения пункта **3**, нажмите и удерживайте кнопку **SET** в течение более 2 секунд. Появляется индикация **"L"** и ирисовая диафрагма фиксируется.

Чтобы отменить режим определения регулировки экспозиции

Нажмите кнопку **BACK LIGHT** один раз так, чтобы исчез индикатор **"E4"**.

ПРИМЕЧАНИЯ:

- Вы не можете использовать определение регулировки экспозиции одновременно со следующими функциями:
 - **"SQUEEZE"** в **"WIDE MODE"** (⇨ стр. 29)
 - **"SPOTLIGHT"**, **"STROBE"** или **"SNOW"** в **"PROGRAM AE"** (⇨ стр. 35)
 - Цифровая трансфокация (⇨ стр. 16)
 - Ручная регулировка экспозиции
- В зависимости от положения и условий съемки оптимальный результат может быть не получен.

Регулировка баланса белого

Баланс белого имеет отношение к правильности воспроизведения цвета при различном освещении. Если баланс белого является правильным, все другие цвета будут воспроизведены точно.

Баланс белого обычно регулируется автоматически. Однако, более опытные операторы видеокамер контролируют эту функцию вручную, чтобы получить более профессиональное воспроизведение цвета и оттенков.

Чтобы изменить установку

Установите пункт **[W]** в нужный режим. (⇨ стр. 27)

- Появляется индикатор выбранного режима, за исключением режима индикатора "AUTO".

[AUTO]: Баланс белого регулируется автоматически.

[MWB]: Подрегулируйте баланс белого вручную при съемке с разнообразными типами освещения.

(⇨ "Ручная регулировка баланса белого")

[FINE]: На открытом воздухе в солнечный день.

[CLOUD]: На открытом воздухе в облачный день.

[HALOGEN]: Используется видеоподсветка или подобный тип освещения.

[] = Заводская предварительная установка

Чтобы вернуться к автоматическому балансу белого

Установите пункт **[W]** в положение "AUTO". (⇨ стр. 27)

Или установите переключатель питания в положение **[A]**.

Ручная регулировка баланса белого

Подрегулируйте баланс белого вручную при съемке с разнообразными типами освещения.

1 Установите переключатель питания в положение **[A]**.

2 Выберите пункт **"MWB"** в меню **"W.BALANCE"**. (⇨ стр. 27)

- Индикация **[MWB]** медленно мигает.

3 Удерживайте лист плоской белой бумаги перед объектом. Подрегулируйте увеличение трансфокатора или Вашу собственную позицию так, чтобы белая бумага заполняла экран.

4 Нажмите и удерживайте кнопку **SET**, пока индикация **[MWB]** не начнет быстро мигать.

- Когда установка завершена, индикация **[MWB]** возвращается к нормальному миганию.

5 Дважды нажмите кнопку **SET**. Экран меню закрывается и высвечивается индикатор ручной регулировки баланса белого **[MWB]**.

ПРИМЕЧАНИЯ:

- В пункте **3** может быть трудно сфокусироваться на белую бумагу. В таком случае подрегулируйте фокус вручную. (⇨ стр. 32)
- Съемка объекта может выполняться при различных типах условий освещенности помещения (естественное освещение, флуоресцентное, свет свечей и т.д.). Т.к. цветовая температура отличается в зависимости от источника света, оттенок объекта будет отличаться в зависимости от установок баланса белого. Используйте эту функцию для получения более естественного результата.
- Как только Вы вручную подрегулируйте баланс белого, установка останется в памяти, даже если отключится электропитание или будет удалена батарея.

Эффекты вытеснения или микширования

Эти эффекты позволяют Вам осуществлять переход сцен в профессиональном стиле. Используйте их, чтобы оживить переход от одной сцены к следующей. Вытеснение или микширование работает, когда видеозапись начинается или останавливается.

1 Установите переключатель **VIDEO/MEMORY** в положение "VIDEO". (только GR-DX97/77/67)

2 Установите переключатель питания в положение **[A]**.

3 Установите пункт **[W]** в нужный режим. (⇨ стр. 27)

- Меню WIPE/FADER исчезает и эффект зарезервирован.
- Появляется индикатор выбранного эффекта.

4 Нажмите кнопку записи пуск/стоп, чтобы активизировать эффект постепенного проявления/исчезновения или появления/вытеснения изображения.

Чтобы деактивировать выбранный эффект

В пункте **3** выберите пункт "OFF". Индикатор выбранного эффекта исчезает.

ПРИМЕЧАНИЯ:

- Вы можете увеличить продолжительность вытеснения или микширования с помощью нажатия и удерживания кнопки записи пуск/стоп.
- Некоторые эффекты вытеснения/микширования не могут быть использованы с определенными режимами программы AE со спецэффектами. (⇨ стр. 35) В этом случае выбранный индикатор мигает или гаснет.

[W] WIPE/FADER

OFF: Отключает функцию. (Заводская предварительная установка)

[Wh] FADER-WHITE: Изображение постепенно проявляется или исчезает на белом экране.

[Bk] FADER-BLACK: Изображение постепенно проявляется или исчезает на черном экране.

[BW] FADER-B.W: Изображение постепенно проявляется на цветной экран с черно-белого экрана, или постепенно исчезает с цветного экрана на черно-белый экран.

[C] WIPE-CORNER: Изображение появляется на черный экран с верхнего правого в нижний левый угол, или вытесняется с нижнего левого в верхний правый угол, оставляя черный экран.

[W] WIPE-WINDOW: Сцена начинается в центре черного экрана и появляется в направлении углов, или сжимается из углов, постепенно вытесняясь в центр.

[L] WIPE-SLIDE: Изображение появляется справа налево или вытесняется слева направо.

[D] WIPE-DOOR: Изображение появляется как будто две половинки черного экрана открываются налево и направо, открывая сцену, или вытесняется и черный экран вновь появляется слева и справа, чтобы закрыть сцену.

[U] WIPE-SCROLL: Сцена появляется на черный экран снизу вверх или вытесняется сверху вниз, оставляя черный экран.

[V] WIPE-SHUTTER: Изображение появляется на черный экран из центра по направлению к верху и низу или вытесняется сверху и снизу по направлению к центру, оставляя черный экран.

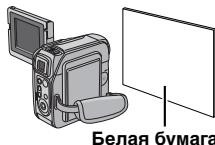

Программа AE со спецэффектами

1 Установите переключатель питания в положение "M".

2 Установите пункт "E" в нужный режим. (стр. 27)

- Меню PROGRAM AE исчезает и активизируется выбранный эффект.
- Появляется индикатор выбранного эффекта.

Чтобы деактивировать выбранный эффект В пункте **2** выберите пункт "OFF". Индикатор выбранного эффекта исчезает.

ПРИМЕЧАНИЯ:

- Программа AE со спецэффектами может быть изменена во время записи или во время ожидания записи.
- Некоторые режимы программы AE со спецэффектами не могут быть использованы во время режима ночной съемки.
- Когда объекта слишком яркий или отражает свет, могут появиться вертикальные линии (явление размазывания). Явление размазывания обычно появляется, когда выбран режим "SPORTS" или любой другой режим "SHUTTER 1/250 – 1/4000".
- Некоторые режимы программы AE со спецэффектами не могут быть использованы с определенными эффектами вытеснения/микширования. (стр. 34) В этом случае выбранный индикатор мигает или гаснет.

PROGRAM AE

OFF: Отключает функцию. (Заводская предварительная установка)

1/50 SHUTTER 1/50: Скорость затвора фиксирована на уровне 1/50 секунды. Черные полосы, которые появляются обычно при съемке ТВ экрана, становятся меньше.

1/120 SHUTTER 1/120: Скорость затвора фиксирована на уровне 1/120 секунды. Уменьшается мерцание, которое происходит при съемке в свете флуоресцентных или ртутных ламп.

SHUTTER 1/250/ SHUTTER 1/500/ SHUTTER 1/1000*/ SHUTTER 1/2000*/ SHUTTER 1/4000*: Эти установки позволяют снимать быстро движущиеся объекты по одному кадру за один раз, для ясного стабильного замедленного воспроизведения, фиксируя изменения скорости затвора. Используйте эти установки, когда при использовании режима **SPORTS** автоматическая регулировка работает плохо. Чем выше скорость затвора, тем темнее становится изображение. Используйте функцию затвора в условиях хорошей освещенности.

SPORTS

(Переменная скорость затвора: 1/250 – 1/4000)

Эта установка позволяет снимать быстро движущиеся объекты по одному кадру за один раз, для ясного стабильного замедленного воспроизведения. Чем выше скорость затвора, тем темнее становится изображение. Используйте функцию затвора в условиях хорошей освещенности.

SNOW: Осуществляется компенсирование для объектов, которые во время съемки с чрезмерно ярким окружением таким, как снег, могут в противном случае выглядеть слишком темными.

SPOTLIGHT: Осуществляется компенсирование для объектов, которые во время съемки с чрезмерно сильным освещением таким, как свет прожектора, могут в противном случае выглядеть слишком яркими.

TWILIGHT: Делает вечерние сцены более естественными. Баланс белого (стр. 34) автоматически устанавливается на "☀️", но может быть изменен на нужную Вам установку. Когда выбран режим сумерки, видеокамера автоматически регулирует фокус от приблиз. 10 м до бесконечности. Для расстояния меньше 10 м подрегулируйте фокус вручную.

SEPIA: Записанные сцены имеют коричневатый оттенок подобно старым фотографиям. Используйте это совместно с режимом кино для вида классического фильма.

B/W MONOTONE: Подобно классическим черно-белым фильмам, Ваш отснятый материал будет ч/б. Используемый совместно с режимом кино, это усиливает эффект "классического фильма".

CLASSIC FILM*: Придает снятым эффектам стробирующий эффект.

STROBE*: Ваша запись выглядит, как серия последовательных моментальных снимков.

* Доступно только тогда, когда переключатель **VIDEO/MEMORY** установлен в положение "VIDEO". (только GR-DX9777/67)

Функция навигации (только GR-DX9777/67)

Функция навигации помогает Вам проверять содержание ленты с помощью создания уменьшенных изображений на карте памяти.

Перед продолжением

Чтобы использовать функцию навигации, загрузите кассету и карту памяти, затем установите переключатель **VIDEO/MEMORY** в положение "VIDEO".

Чтобы создать уменьшенные изображения во время видеозаписи автоматически

1 Установите пункт "NAVIGATION" на нужное значение времени навигации. (стр. 27, 28)

- Если на экране появляется мигающий индикатор "mNm", подождите, пока он не перестанет мигать. Если через некоторое время он не прекратит мигать, проверьте, загружена ли карта памяти.

2 Установите переключатель питания в положение "A" или "M".

3 Нажмите кнопку записи пуск/стоп, чтобы начать запись.

- Если время записи больше, чем время навигации, установленное в пункте 1, кратковременно появляется индикация "Nm", затем изображение в точке, где началось воспроизведение, вводится и сохраняется на карте памяти как уменьшенное изображение.
- Если кнопка записи пуск/стоп нажимается до того, как индикация "mNm" перестанет мигать, вводится изображение момента, в который распознается загруженная карта памяти.

4 Нажмите кнопку записи пуск/стоп, чтобы закончить запись.

Чтобы создать уменьшенные изображения после видеозаписи вручную

- 1 Установите пункт "NAVIGATION" в положение "MANUAL". (☞ стр. 27, 28)
- 2 Установите переключатель питания в положение "A" или "M".

3 После записи нажмите кнопку NAVI STORE.

- В течение небольшого промежутка времени появляется индикатор "M", и введенное изображение сохраняется на карте памяти в виде уменьшенного изображения.

ПРИМЕЧАНИЕ:

Оставшееся количество уменьшенных изображений, которое может быть сохранено, также появляется на экране, когда оно достигает 10 или менее. Если пункт "REC SELECT" установлен в положение "→ [M] → [M]" в меню DSC, число показывает сколько изображений с разрешением 640 x 480 может быть сохранено.

Чтобы найти сцены на ленте, используя уменьшенные изображения (Поиск с использованием функции навигации)

- 1 Установите переключатель питания в положение "PLAY".

2 Нажмите кнопку NAVI во время видеовоспроизведения или в режиме остановки.

- Появляется экран уменьшенных изображений функции навигации загруженной кассеты.

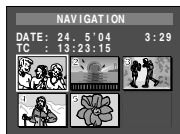

3 Нажмите кнопку </>/^/∨, чтобы выбрать нужное изображение, и нажмите кнопку SET.

- Индикация "NAVIGATION SEARCH" мигает и видеокамера начинает поиск на ленте точки, соответствующей выбранному уменьшенному изображению.

Чтобы отменить поиск с использованием функции навигации в середине процесса

Нажмите кнопку ►/II, ◀◀, ►► или ■.

Чтобы добавить уменьшенные изображения во время видеовоспроизведения

- 1 Установите переключатель питания в положение "PLAY".

2 Нажмите кнопку ►/II, чтобы начать видеовоспроизведение.

3 Нажмите кнопку NAVI STORE в нужной точке.

- В течение небольшого промежутка времени появляется индикатор "M", и изображение в точке, где нажата кнопка NAVI STORE, сохраняется на карте памяти в виде уменьшенного изображения.

Чтобы удалить уменьшенные изображения

- 1 Установите переключатель питания в положение "PLAY".

2 Нажмите кнопку MENU. Появляется экран меню.

- 3 Нажмите кнопку ^ или ∨, чтобы выбрать "M", и нажмите кнопку SET. Появляется меню VIDEO.

- 4 Нажмите кнопку ^ или ∨, чтобы выбрать "NAVI.DEL.", и нажмите кнопку SET.

Появляется вспомогательное меню.

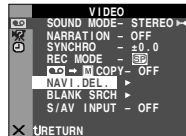

- 5 Нажимая кнопку ^ или ∨:

Выберите пункт "IMAGE SEL.", чтобы удалить высвечиваемое в настоящее время уменьшенное изображение.

Выберите пункт "TAPE SEL.", чтобы удалить все уменьшенные изображения для ленты, которая содержит высвечиваемое в настоящее время изображение.

Выберите пункт "ALL", чтобы удалить за один раз все уменьшенные изображения, хранимые на карте памяти.

- 6 Нажмите кнопку SET.

Появится экран NAVIGATION.

- 7 Нажмите кнопку ^ или ∨, чтобы выбрать "EXECUTE", и нажмите кнопку SET.



- Нажмите кнопку <, чтобы высветить предыдущую страницу. Нажмите кнопку >, чтобы высветить следующую страницу.

- Чтобы отменить удаление, выберите пункт "RETURN".
- Уменьшенные изображения не могут быть удалены во время видеовоспроизведения.

ПРЕДУПРЕЖДЕНИЕ:

Во время удаления не извлекайте карту памяти или не производите никаких других операций (таких, как выключение видеокамеры). Также обязательно используйте прилагаемый сетевой адаптер, т.к. карта памяти может быть повреждена, если батарея разрядится во время удаления. Если карта памяти будет повреждена, отформатируйте ее.

ПРИМЕЧАНИЯ:

- Обязательно всегда используйте ту же ленту и карту памяти, какие были использованы во время записи. В противном случае видеокамера не сможет распознать идентификационные номера ленты и карты памяти, что необходимо для правильного использования функции навигации.
- Когда появится следующее сообщение, проверьте загруженные ли подходящие лента и карта памяти: "NO ID ON TAPE OR CARD", "UNABLE TO USE NAVIGATION", "THIS MEMORY CARD IS NOT COMPATIBLE".
- Если Вы замените карту памяти во время выполнения съемки на ленту, две карты памяти будут разделять уменьшенные изображения ленты. Мы рекомендуем, чтобы Вы использовали одну карту памяти для одной ленты.
- Поиск с использованием функции навигации не работает, если текущим положением является пустой участок на ленте. Не оставляйте также во время съемки пустой участок где-то на ленте, в противном случае функция навигации работает неправильно.
- Перед осуществлением новой съемки на записанную ленту, обязательно удалите все уменьшенные изображения предыдущей записи с соответствующей карты памяти.
- Если Вы копируете уменьшенные изображения с одной карты памяти на другую через ПК, поиск с использованием функции навигации не работает с копированной картой памяти.

Перезапись на или с ВКМ

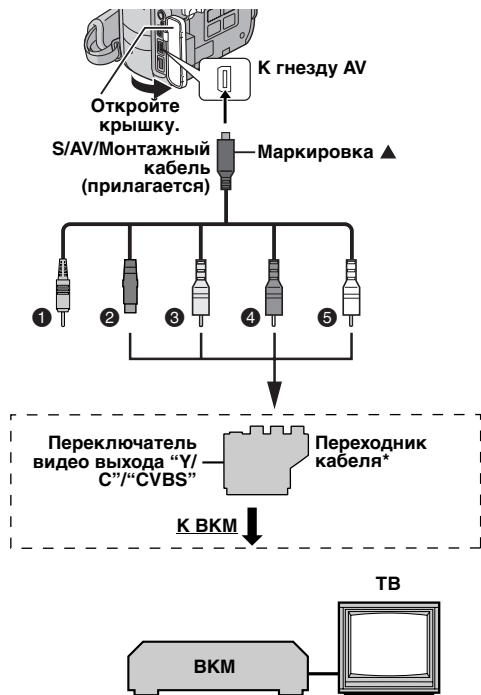

- 1 Не подсоединяется
- 2 К S-VIDEO IN или OUT**
- 3 Желтый к VIDEO IN или OUT
- 4 Красный к AUDIO R IN или OUT
- 5 Белый к AUDIO L IN или OUT

* Если Ваш ВКМ имеет гнездо SCART, используйте прилагаемый переходник кабеля. (Прилагаемый переходник кабеля принимает только выходные сигналы с этой видеокамеры. Чтобы использовать эту видеокамеру в качестве записывающего устройства, используйте имеющийся в продаже переходник кабеля.)

** Подсоедините, когда Ваш ТВ/ВКМ имеет гнездо S-VIDEO IN/OUT. В этом случае нет необходимости подсоединять желтый видео кабель.

ПРИМЕЧАНИЕ:

Установите переключатель выбора видео выхода на переходнике кабеля в нужное положение:

Y/C: Когда подсоединяете к ТВ или к ВКМ, который может принимать сигналы Y/C и использует кабель S-Video.

CVBS: Когда подсоединяете к ТВ или к ВКМ, который не может принимать сигналы Y/C и использует кабель аудио/видео.

Чтобы использовать эту видеокамеру в качестве проигрывателя

- 1 Следуя рисункам, подсоедините видеокамеру и ВКМ.

- 2 Начните воспроизведение на видеокамере.

(☞ стр. 17)

- 3 В точке, где Вы хотите начать перезапись, начните запись на ВКМ. (Обращайтесь к инструкции по эксплуатации видео аппарата.)

- 4 Чтобы остановить перезапись, остановите запись на ВКМ, затем остановите воспроизведение на видеокамере.

ПРИМЕЧАНИЯ:

- Рекомендуется в качестве источника электроэнергии использовать сетевой адаптер вместо батарейного блока. (☞ стр. 11)
- Чтобы выбрать, показывать или нет следующие дисплеи на подсоединенном ТВ
 - Дата и время
Установите пункт "DATE/TIME" в положение "AUTO", "ON" или "OFF". (☞ стр. 27, 31) Или нажмите кнопку **DISPLAY** на пульте ДУ, чтобы включить/выключить индикацию даты.
 - Временной код
Установите пункт "TIME CODE" в положение "OFF" или "ON". (☞ стр. 27, 31)
 - Индикации, отличающиеся от даты/времени и временного кода
Установите пункт "ON SCREEN" в положение "OFF", "LCD" или "LCD/TV". (☞ стр. 27, 31)

Чтобы использовать эту видеокамеру в качестве записывающего устройства (только GR-DX97/77/57/37)

- 1 Следуя рисункам, подсоедините видеокамеру и ВКМ.
 - 2 Установите пункт "REC MODE" в положение "SP" или "LP". (☞ стр. 27, 28)
 - 3 Установите переключатель питания видеокамеры в положение "PLAY".
 - 4 Установите пункт "S/AV INPUT" в положение "A/V.IN" или "S.IN"*. (☞ стр. 27, 31)
- * При использовании гнезда S-VIDEO OUT на Вашем ТВ/ВКМ выберите положение "S.IN".

- 5 Нажмите кнопку записи пуск/стоп, чтобы активизировать режим паузы записи.

- Наэкране появляется индикация "A/V.IN" или "S.IN".

- 6 Начните воспроизведение на видеокамере.

- 7 В точке, где Вы хотите начать перезапись, нажмите кнопку записи пуск/стоп, чтобы начать перезапись. Вращается индикация ⏪.

- 8 Снова нажмите кнопку записи пуск/стоп, чтобы остановить перезапись. Индикация ⏪ заканчивает вращаться.

ПРИМЕЧАНИЯ:

- После выполнения перезаписи установите пункт "S/AV INPUT" обратно в положение "OFF".
- С помощью этой процедуры аналоговые сигналы могут быть преобразованы в цифровые сигналы.
- Также возможно осуществлять перезапись с другой видеокамеры.

Перезапись на или с видео аппарата, оборудованного гнездом DV (Цифровая перезапись)

Также возможно копировать записанные сцены с видеокамеры на другой видео аппарат, оборудованный гнездом DV. Так как передается цифровой сигнал, то происходит небольшое искажение изображения или звука, если оно вообще имеется.

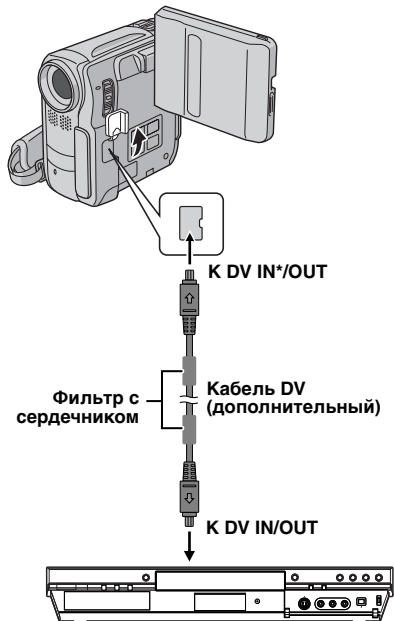

Видео аппарат, оборудованный гнездом DV

* только GR-DX97/77/57/37

Чтобы использовать эту видеокамеру в качестве проигрывателя

- 1 Убедитесь, что все аппараты выключены.
- 2 Подсоедините этот аппарат к видео аппарату, оборудованному входным гнездом DV, используя кабель DV, как показано на рисунке.
- 3 Начните воспроизведение на видеокамере. (☞ стр. 17)
- 4 В точке, где Вы хотите начать перезапись, начните запись на видео аппарате. (Обращайтесь к инструкции по эксплуатации видео аппарата.)
- 5 Чтобы остановить перезапись, остановите запись на видео аппарате, затем остановите воспроизведение на этой видеокамере.

ПРИМЕЧАНИЯ:

- Рекомендуется в качестве источника электроэнергии использовать сетевой адаптер вместо батарейного блока. (☞ стр. 11)
- Если во время перезаписи пустой участок или искаженное изображение воспроизводится на проигрывателе, перезапись может остановиться так, чтобы необычное изображение не перезаписывалось.
- Даже если кабель DV подсоединен правильно, иногда изображение может не появляться в пункте 4. Если это случится, выключите электропитание и снова выполните соединения.
- Если во время воспроизведения осуществляется попытка инициализировать режимы "Воспроизведение с трансфокацией" (☞ стр. 20) или "Спецэффекты воспроизведения" (☞ стр. 20) или же нажимается кнопка **SNAPSHOT**, то только оригинальное воспроизводимое изображение, записанное на ленте, является выходным сигналом из гнезда DV IN/OUT.
- При использовании кабеля DV, обязательно используйте дополнительный кабель DV JVC VC-VDV204U.

Чтобы использовать эту видеокамеру в качестве записывающего устройства (только GR-DX97/77/57/37)

- 1 Убедитесь, что все аппараты выключены.
- 2 Подсоедините этот аппарат к видео аппарату, оборудованному выходным гнездом DV, используя кабель DV, как показано на рисунке.
- 3 Установите пункт "REC MODE" в положение "SP" или "LP". (☞ стр. 27, 28)
- 4 Установите переключатель питания видеокамеры в положение "PLAY".
- 5 Нажмите кнопку записи пуск/стоп, чтобы активизировать режим паузы записи.
 - На экране появляется индикация "**DV.IN**".
- 6 Начните воспроизведение на видеокамере.
- 7 В точке, где Вы хотите начать перезапись, нажмите кнопку записи пуск/стоп, чтобы начать перезапись. Вращается индикация ⚙.
- 8 Снова нажмите кнопку записи пуск/стоп, чтобы остановить перезапись. Индикация ⚙ заканчивает вращаться.

ПРИМЕЧАНИЯ:

- Если никакое изображение не высвечивается на ЖК мониторе, установите пункт "S/AV INPUT" в положение "OFF". (☞ стр. 27, 31)
- Цифровая перезапись выполняется в звуковом режиме, записанном на оригинальную ленту, вне зависимости от текущего значения установки "SOUND MODE". (☞ стр. 28)

Подсоединение к персональному компьютеру

[A] Используя кабель USB
(за исключением GR-DX/27)

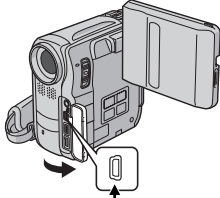

ИЛИ

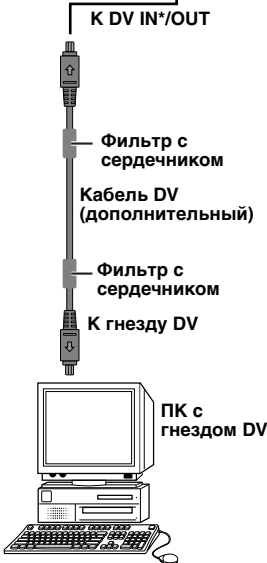
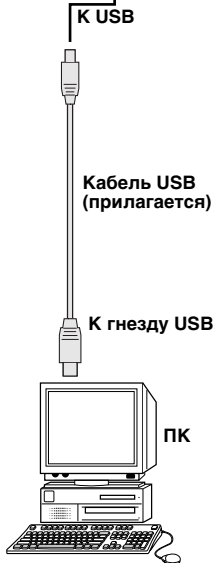
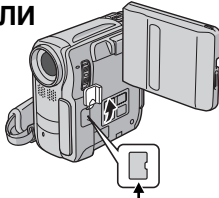

[A] Используя кабель USB (за исключением GR-DX/27)

Возможно выполнять следующие действия:

- Передавать стоп-кадры, сохраненные на карте памяти, в ПК. (только GR-DX97/77/67)
- Передавать стоп-кадры/движущиеся изображения, записанные на ленте, в ПК.
- Вводить стоп-кадры/движущиеся изображения в режиме реального времени.
- Использовать эту видеокамеру в качестве Web-камеры.

[B] Используя кабель DV

Также возможно передавать стоп-кадры/движущиеся изображения в ПК с гнездом DV, используя прилагаемое программное обеспечение, программное обеспечение, прилагаемое к ПК, или программное обеспечение, имеющееся в продаже.

ПРИМЕЧАНИЯ:

- Обратитесь к инструкции "РУКОВОДСТВО ПО УСТАНОВКЕ ПРОГРАММНОГО ОБЕСПЕЧЕНИЯ И СОЕДИНЕНИЮ USB" относительно установки стандартного программного обеспечения и драйверов. (за исключением GR-DX/27)
- Руководство по эксплуатации программного обеспечения поставляется в виде файла формата PDF на CD-ROM. (за исключением GR-DX/27)
- Рекомендуется в качестве источника электроэнергии использовать сетевой адаптер вместо батарейного блока. (стр. 11)
- Никогда не подсоединяйте к видеокамере одновременно кабели USB и DV. Подсоединяйте к видеокамере только кабель, который Вы хотите использовать. (за исключением GR-DX/27)
- При использовании кабеля DV, обязательно используйте дополнительный кабель DV JVC VC-VDV206U или VC-VDV204U, в зависимости от типа гнезда DV (4 или 6 штырьков) на ПК.
- Если к ПК, подсоединенному к видеокамере через кабель USB, не подводится электропитание, то видеокамера не входит в режим USB. (за исключением GR-DX/27)
- Информация о дате и времени не может быть введена в ПК.
- Обратитесь к инструкциям ПК и программного обеспечения.
- Стоп-кадры могут также быть переданы в ПК с помощью карты захвата, оборудованной гнездом DV.
- Система может работать неправильно в зависимости от ПК или карты захвата, которую Вы используете.

Для владельцев модели GR-DX97/77/67/57/48/37/28:

Когда ПК осуществляет доступ к данным в видеокамере или видеокамера пересылает файл в ПК, на ЖК мониторе появляется индикация "USB MODE" и/или "ACCESSING FILES".

НИКОГДА не отсоединяйте кабель USB, когда на ЖК мониторе высвечивается индикация "ACCESSING FILES", т. к. это может привести к повреждению продукта.

Озвучивание

Аудио дорожка может быть изменена пользователем только тогда, когда она записана в режимах 12-бит и SP. (☞ стр. 28)

- Используйте прилагаемый пульт ДУ или дополнительный набор ДУ RM-V717KITU.

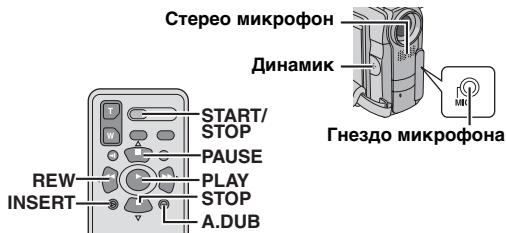

1 Воспроизведите ленту, чтобы определить точку, где начнется редактирование, затем нажмите кнопку **PAUSE (II)**.

2 Удерживая нажатой кнопку **A. DUB (⊖)** на пульте ДУ, нажмите кнопку **PAUSE (II)**. Появляются индикаторы **"II⊖"** и **"MIC"**.

3 Нажмите кнопку **PLAY (▶)**, а затем начинайте комментировать. Говорите в микрофон.

- Чтобы приостановить озвучивание, нажмите кнопку **PAUSE (II)**.

4 Чтобы завершить озвучивание, нажмите кнопку **PAUSE (II)**, затем нажмите кнопку **STOP (■)**.

Чтобы слышать озвучиваемый звук во время воспроизведения

Установите пункт **"NARRATION"** в положение **"ON"** или **"MIX"**. (☞ стр. 27, 30)

ПРИМЕЧАНИЯ:

- Звук не слышен из динамика во время озвучивания.
- При редактировании на ленту, которая была записана в режиме 12-бит, старая и новая звуковые дорожки записываются отдельно.
- Если Вы выполняете озвучивание на пустой промежуток ленты, звук может быть искажен. Обязательно редактируйте только записанные участки.
- Если во время воспроизведения по ТВ будет наблюдаться эффект обратной связи или слышны "подвывания", передвиньте микрофон видеокамеры подальше от ТВ или выключите громкость ТВ.
- Если Вы измените звук с 12-битового на 16-битовый в процессе записи, а затем будете использовать ленту для озвучивания, оно не будет осуществляться с точки, в которой начинается запись с 16-битовым звуком.
- Во время озвучивания, когда лента подходит к сценам, записанным в режиме LP, сценам, записанным с 16-битовым звуком, или к пустым участкам, озвучивание заканчивается.
- Озвучивание также возможно с помощью использования дополнительного микрофона, подсоединенного к разъему MIC.
- Когда подсоединен дополнительный микрофон, встроенный микрофон не работает.
- Чтобы выполнить озвучивание с видео аппаратом, подсоединенным к гнезду AV видеокамеры, сначала установите пункт **"S/AV INPUT"** в положение **"A/V.IN"** или **"S.IN"** в меню VIDEO. (только GR-DX97/77/57/37) (☞ стр. 27, 31)
Вместо индикации **"MIC"** появляется индикация **"AUX"**.

Редактирование вставкой

Вы можете записывать новую сцену на предварительно записанную ленту, заменяя участок оригинальной записи с минимальными искажениями изображения в начальной и конечной точках. Оригинальный звук не изменяется.

- Используйте прилагаемый пульт ДУ или дополнительный набор ДУ RM-V717KITU.

ПРИМЕЧАНИЯ:

- Перед выполнением следующих пунктов убедитесь, что пункт **"TIME CODE"** установлен в положение **"ON"**. (☞ стр. 27, 31)

● Редактирование вставкой невозможно на ленте, записанной в режиме LP или на пустом участке ленты.

1 Воспроизведите ленту, определите выходную монтажную точку и нажмите кнопку **PAUSE (II)**. Подтвердите в этой точке временной код. (☞ стр. 17)

2 Нажмите кнопку **REW (◀)** до тех пор, пока не определите входную монтажную точку, затем нажмите кнопку **PAUSE (II)**.

3 Нажмите и удерживайте кнопку **INSERT (⊙)** на пульте ДУ, затем нажмите кнопку **PAUSE (II)**. Появляются индикатор **"II⊙"** и временной код (мин.:сек.) и видеокамера переходит в режим паузы вставки.

4 Нажмите кнопку **START/STOP**, чтобы начать редактирование.

- Подтвердите вставку в точке временного кода, которую Вы проверили в пункте 1.

- Чтобы приостановить редактирование, нажмите кнопку **START/STOP**. Снова нажмите кнопку, чтобы продолжить редактирование.

5 Чтобы завершить редактирование, нажмите кнопку **START/STOP**, затем кнопку **STOP (■)**.

ПРИМЕЧАНИЯ:

- Программа AE со спецэффектами (☞ стр. 35) может быть использована, чтобы оживить сцены, редактируемые во время редактирования вставкой.
- Во время редактирования вставкой изменяется информация о дате и времени.
- Если Вы выполняете редактирование вставкой на пустом промежутке ленты, звук и видео могут быть искажены. Обязательно редактируйте только записанные участки.
- Во время редактирования вставкой, когда лента подходит к сценам, записанным в режиме LP или к пустым участкам, то редактирование вставкой заканчивается. (☞ стр. 47)

Монтаж в произвольной последовательности [R.A.Edit]

Легко создайте смонтированное видео, используя Вашу видеокамеру в качестве проигрывателя источника. Вы можете выбрать до 8 "кусков" для автоматического монтажа, в любом порядке, как Вам нравится. Монтаж R.A. осуществляется более легко, когда MBR (универсальный пульт ДУ) настроен, чтобы управлять Вашей моделью ВКМ (см. "СПИСОК КОДОВ ВКМ"), хотя монтаж может быть также осуществлен с помощью управления ВКМ вручную.

● Используйте дополнительный набор ДУ RM-V717KITU.

Он состоит из RM-V717U пульта ДУ, монтажного кабеля* и удлинителя монтажного кабеля.

* Монтажный кабель не требуется для этой видеокамеры.

● Обращайтесь также к инструкции набора ДУ.

Настройка пульта ДУ/Код ВКМ

1 Выключите электропитание ВКМ и направьте пульт ДУ в направлении инфракрасного сенсора ВКМ. Затем, обращаясь к СПИСКУ КОДОВ ВКМ, нажмите и удерживайте кнопку **MBR SET**, и введите код модели. Код автоматически устанавливается, как только Вы высвободите кнопку **MBR SET**, и электропитание ВКМ включается.

2 Убедитесь, что электропитание ВКМ включено. Затем, удерживая нажатой кнопку **SHIFT**, нажмите кнопку на пульте ДУ для нужной функции. Функциями, которые может контролировать пульт ДУ, являются **PLAY** (▶), **STOP** (■), **PAUSE** (⏸), **FF** (▶▶), **REW** (◀◀) и **VCR REC STBY** (●II); Вам не надо нажимать кнопку **SHIFT** для этой функции).

Теперь Вы готовы попробовать выполнить монтаж в произвольной последовательности.

ВАЖНО:

Хотя MBR совместим с ВКМ JVC и с многими моделями других производителей, он может не работать с Вашей моделью или может выполнять не все функции.

ПРИМЕЧАНИЯ:

- Если электропитание ВКМ не включается в пункте 1, попробуйте другой код из СПИСКА КОДОВ ВКМ.
- Некоторые модели ВКМ не включаются автоматически. В этом случае, включите электропитание вручную и попытайтесь выполнить действия пункта 2.
- Если пульт ДУ не в состоянии управлять ВКМ, используйте органы управления на ВКМ.
- Когда батарейки пульта ДУ разрядятся, установленная Вами модель ВКМ будет стерта. В этом случае, замените старые батарейки новыми, чтобы переустановить модель ВКМ.

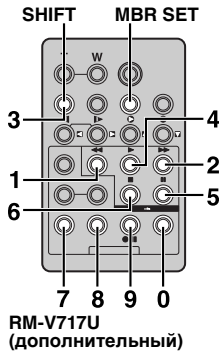

RM-V717U (дополнительный)

СПИСОК КОДОВ ВКМ

Название модели	Код
AKAI	62, 64, 77
BLAUPUNKT	13
DAEWOO	18
FERGUSON	97, 98, 32
GRUNDIG	14, 34
HITACHI	66, 63
JVC A	91
JVC B	96
JVC C	93
LG/GOLDSTAR	11
MITSUBISHI	67, 68
NEC	37, 38
PANASONIC	13, 17, 11, 94, 18
PHILIPS	19, 95, 11, 94, 91, 96, 12, 33, 72
SAMSUNG	94
SANYO	36, 35
SELECO, REX	91, 96
SHARP	15, 10
SONY	65, 60, 39, 31
THOMSON, TELEFUNKEN, SABA, NORDMENDE	91, 96, 97, 32
TOSHIBA	69, 61

Кнопки и функции (RM-V717U)

- 1 Передающее окно инфракрасного радиолуча
Передаёт радиолучевой сигнал.
- 2 Кнопка DISPLAY*
- 3 Кнопка SHIFT (см. левую колонку)
- 4 Кнопки SLOW замедленного воспроизведения назад/вперед*
Кнопки налево направо*
- 5 Кнопка REW*
- 6 Кнопка FADE/WIPE (☞ стр. 43)
- 7 Кнопка EFFECT ON/OFF*
- 8 Кнопка EFFECT*
- 9 Гнездо PAUSE IN (☞ стр. 42)
- 10 Кнопка MBR SET (см. левую колонку)
- 11 Кнопка вверх*
Кнопка INSERT*
- 12 Кнопка вниз*
Кнопка A. DUB*
- 13 Кнопка PLAY*
- 14 Кнопка FF*
- 15 Кнопка STOP*
- 16 Кнопка PAUSE*
- 17 Кнопка R.A.EDIT (☞ стр. 43, 44)

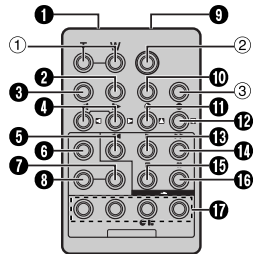

- 1 Кнопки трансфокатора (T/W)*
- 2 Кнопка START/STOP*
- 3 Кнопка SNAPSHOT*

* Функционирует так же, как каждая соответствующая кнопка на прилагаемом пульте ДУ RM-V720U (☞ стр. 19).

Выполните соединения

Обращайтесь также к стр. 18.

1 **ВКМ JVC, оборудованный гнездом Remote PAUSE**

Подсоедините монтажный кабель к гнезду Remote PAUSE.

2 **ВКМ JVC, не оборудованный гнездом Remote PAUSE, но оборудованный гнездом R.A.EDIT**

Подсоедините монтажный кабель к гнезду R.A.EDIT.

3 **ВКМ, отличающийся от вышеупомянутых**

Подсоедините монтажный кабель к гнезду PAUSE IN пульта ДУ.

2 Вставьте записанную ленту в видеокамеру.

3 Установите переключатель **VIDEO/MEMORY** в положение "VIDEO". (только GR-DX97/77/67)

4 Установите переключатель питания в положение "PLAY", одновременно нажимая кнопку фиксатора, расположенную на переключателе.

5 Включите электропитание ВКМ, вставьте записываемую ленту и иницилируйте режим AUX.

• Обращайтесь к инструкции ВКМ.

ПРИМЕЧАНИЯ:

• Перед началом монтажа в произвольной последовательности убедитесь, что индикации не появляются на экране ТВ. Если они появляются, то они записываются на новую ленту.

Чтобы выбрать, показывать или нет следующие дисплеи на подсоединенном ТВ

- Дата и время
Установите пункт "DATE/TIME" в положение "AUTO", "ON" или "OFF". (☞ стр. 27, 31) Или нажмите кнопку **DISPLAY** на пульте ДУ, чтобы включить/выключить индикацию даты.
- Временной код
Установите пункт "TIME CODE" в положение "OFF" или "ON". (☞ стр. 27, 31)
- Индикации, отличающиеся от даты/времени и временного кода
Установите пункт "ON SCREEN" в положение "OFF", "LCD" или "LCD/TV". (☞ стр. 27, 31)

• Когда выполняется монтаж на ВКМ, оборудованный входным гнездом DV, дополнительный кабель DV может быть подсоединен вместо S/AV/Монтажного кабеля. Необходимо, однако, подсоединить монтажный кабель S/AV/Монтажного кабеля к ВКМ. (Относительно подробностей, см. пункт 1.)

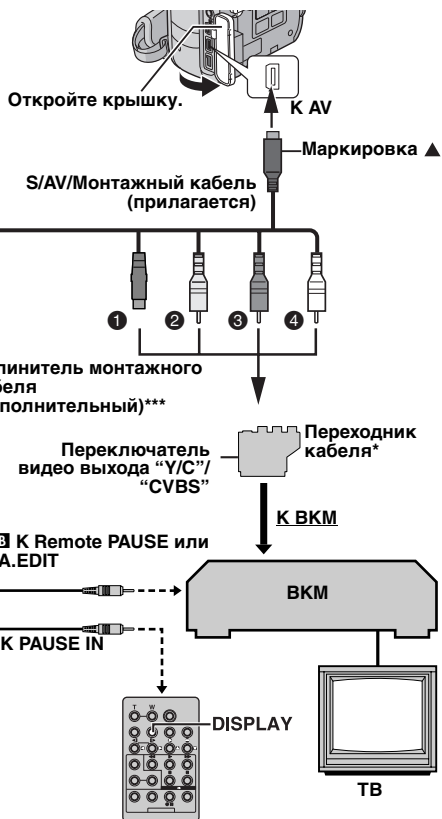

- 1 Черный к S-VIDEO IN**
- 2 Желтый к VIDEO IN
- 3 Красный к AUDIO R IN
- 4 Белый к AUDIO L IN

* Если Ваш ВКМ имеет гнездо SCART, используйте прилагаемый переходник кабеля.

** Подсоедините если Ваш ТВ/ВКМ имеет разъем S-VIDEO IN. В этом случае нет необходимости подсоединять желтый видео кабель.

*** Если необходимо, используйте для соединения этот кабель, прилагаемый с набором ДУ RM-V717KITU.

ПРИМЕЧАНИЕ:

Установите переключатель выбора видео выхода на переходнике кабеля в нужное положение:

Y/C: Когда подсоединяете к ТВ или к ВКМ, который может принимать сигналы Y/C и использует кабель S-Video.

CVBS: Когда подсоединяете к ТВ или к ВКМ, который не может принимать сигналы Y/C и использует кабель аудио/видео.

Выберите сцены

RM-V717U (дополнительный)

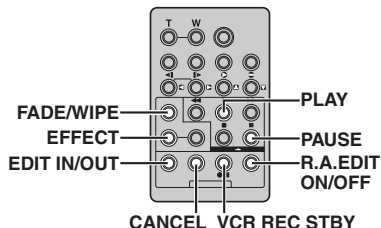

6 Нажмите кнопку **PLAY** (▶), затем нажмите кнопку **R.A.EDIT ON/OFF** на пульте ДУ.

- Появляется меню монтажа в произвольной последовательности.

7 Если в начале сцены используется вытеснение/микширование, нажмите кнопку **FADE/WIPE** на пульте ДУ.

- Переберите эффекты, повторно нажимая кнопку, и остановитесь, когда Вы высветится тот, который Вам нужен.

8 В начале сцены нажмите кнопку **EDIT IN/OUT** на пульте ДУ. Входная позиция монтажа появится в меню монтажа в произвольной последовательности.

9 В конце сцены нажмите кнопку **EDIT IN/OUT**. Выходная позиция монтажа появится в меню монтажа в произвольной последовательности.

10 Если в конце сцены используется вытеснение/микширование, нажмите кнопку **FADE/WIPE**.

- Переберите эффекты, повторно нажимая кнопку, и остановитесь, когда Вы высветится тот, который Вам нужен.
- Если Вы выбрали эффект вытеснения/микширования для выходной монтажной точки, эффект автоматически применяется для следующей входной монтажной точки.
- Когда Вы используете эффект вытеснения/микширования, это время включается в общее время.

11 Если используются спецэффекты воспроизведения, нажмите кнопку **EFFECT**. (☞ стр. 20)

12 Повторите действия пунктов с **8** по **11**, чтобы зарегистрировать дополнительные сцены.

- Чтобы изменить предварительно зарегистрированные точки, нажмите кнопку **CANCEL** на пульте ДУ. Зарегистрированные точки исчезают по одной, начиная с последней зарегистрированной точки.
- Если Вы не используете вытеснение/микширование или программу AE со спецэффектами, повторите только действия пунктов **8** и **9**.

ПРИМЕЧАНИЯ:

- При выборе сцены установите входную и выходную монтажные точки так, чтобы была относительно большая разница между ними.
- Если время поиска для начальной точки превышает 5 минут, режим ожидания записи записывающей деки будет отменен и монтаж не будет выполнен.
- Если существуют пустые участки перед или после входной и выходной монтажных точек, то в смонтированную версию может быть включен голубой экран.
- Выключение электропитания камеры стирает все зарегистрированные входные и выходные монтажные точки.
- Если Вы выберете режим сепия или монотонный режим из программы AE со спецэффектами, Вы не сможете использовать черно-белое микширование. В этом случае черно-белый индикатор начинает мигать. Как только регистрируется следующая входная монтажная точка, эффект отключается. Чтобы комбинировать эти эффекты, используйте режим сепия или монотонный режим во время записи, затем во время монтажа в произвольной последовательности используйте черно-белое микширование.
- Невозможно использовать вытеснение/микширование и программу AE со спецэффектами во время монтажа в произвольной последовательности, используя кабель DV.

Выбранный параметр

	IN	OUT	MODE
1	---	---	---
2	---	---	---
3	---	---	---
4	---	---	---
5	---	---	---
6	---	---	---
7	---	---	---
8	---	---	---
TIME CODE			---
TOTAL			00:00

Автоматический монтаж на ВКМ

13 Перемотайте ленту в видеокамере на начало сцены, которую Вы хотите монтировать, и нажмите кнопку **PAUSE (II)**.

14 Нажмите кнопку **VCR REC STBY (●II)** или активизируйте режим паузы записи ВКМ вручную.

15 Нажмите кнопку записи пуск/стоп на видеокамере. Процесс монтажа происходит так, как запрограммировано, как раз до конца последней зарегистрированной сцены.

- Когда перезапись завершена, видеокамера входит в режим паузы, а ВКМ входит в режим паузы записи.
- Если Вы не зарегистрируете выходную монтажную точку, лента будет автоматически перезаписываться до конца.
- Если Вы будете управлять видеокамерой во время автоматического монтажа, ВКМ войдет в режим паузы записи, и автоматический монтаж остановится.

16 Иницилируйте режим остановки для видеокамеры и для ВКМ.

- Чтобы исчез дисплей счетчика монтажа R.A., нажмите кнопку **R.A.EDIT ON/OFF** на пульте ДУ.

ПРИМЕЧАНИЯ:

- Нажатие кнопки **R.A.EDIT ON/OFF** на пульте ДУ очищает все установки, зарегистрированные во время монтажа в произвольной последовательности.
- Когда удлинитель монтажного кабеля соединен с гнездом PAUSE IN пульта ДУ во время перезаписи, убедитесь, что пульт ДУ направлен сенсор ВКМ и на пути между ними нет препятствий.
- Монтаж в произвольной последовательности может функционировать неправильно, когда используется лента содержащая несколько повторяющихся временных кодов. (☞ стр. 17)

Для более аккуратного монтажа

Некоторые ВКМ осуществляют переход от паузы записи в режим записи быстрее, чем остальные. Даже если Вы начнете монтаж для видеокамеры и ВКМ в точно такое же время, Вы можете потерять нужные Вам сцены, или обнаружить, что Вы записали не нужные Вам сцены. Для аккуратного монтажа ленты, подтвердите и отрегулируйте согласованность видеокамеры и Вашего ВКМ.

Диагностирование согласованности ВКМ/Видеокамеры

1 Воспроизведите ленту в видеокамере, затем направьте пульт ДУ на сенсор сигнала ДУ видеокамеры и нажмите кнопку **R.A.EDIT ON/OFF**.

- Появляется меню монтажа в произвольной последовательности.

2 Выполните монтаж в произвольной последовательности только в программе 1. Для того, чтобы проверить согласованность ВКМ

и видеокамеры, выберите начало смены сцены в качестве входной монтажной точки.

Программа 1

	IN	OUT	MODE
1	--	--	--
2	--	--	--
3	--	--	--
4	--	--	--
5	--	--	--
6	--	--	--
7	--	--	--
8	--	--	--
TIME CODE		--	--
TOTAL		00:00	

3 Воспроизведите перезаписанную сцену.

- Если были записаны какие-либо изображения до смены сцены, которую Вы выбрали для Вашей входной монтажной точки, то это значит, что Ваш ВКМ переходит слишком быстро от паузы записи в режим записи.
- Если сцена, которую Вы старались перезаписать, начинается не сначала, то Ваш ВКМ медленно начинает запись.

Регулировка согласованности ВКМ/Видеокамеры

4 Нажмите кнопку **R.A.EDIT ON/OFF**, чтобы исчезло меню монтажа в произвольной последовательности, затем нажмите кнопку **MENU**. Появляется экран меню.

5 Нажмите кнопку **^** или **v**, чтобы выбрать "**CS**", и нажмите кнопку **SET**. Появляется меню VIDEO.

6 Нажмите кнопку **^** или **v**, чтобы выбрать "**SYNCHRO**", и нажмите кнопку **SET**. Параметр "**SYNCHRO**" подсвечен. (Заводская предварительная установка: **±0.0**)

7 Основываясь на выполненном диагностировании, Вы можете теперь ускорить согласованность записи ВКМ, нажимая кнопку **^**. Вы можете также замедлить согласованность записи ВКМ, нажимая кнопку **v**.

- Диапазон регулировки составляет от -1,3 до +1,3 секунды, с приращением 0,1 секунды.

Нажмите кнопку **SET**, чтобы завершить установку.

8 Нажмите кнопку **^** или **v**, чтобы выбрать пункт "**RETURN**", и дважды нажмите кнопку **SET**.

- Теперь выполните монтаж в произвольной последовательности, начиная с пункта **6** на стр. 43.

ПРИМЕЧАНИЯ:

- Перед выполнением действительного монтажа в произвольной последовательности, сделайте несколько пробных попыток монтажа в произвольной последовательности, чтобы проверить, является или нет подходящей величина, которую Вы ввели, и осуществить соответствующую регулировку.
- В зависимости от записывающего устройства, возможны ситуации, в которых разница в согласованности не может быть полностью подкорректирована.

Если после выполнения предписаний, изложенных в нижеприведенной таблице, проблема все еще существует, проконсультируйтесь, пожалуйста, у Вашего ближайшего дилера JVC.

Видеокамера является управляемым микрокомпьютерами устройством. Внешнее помехи и воздействие (от ТВ, радио и т.д.) могут препятствовать нормальному функционированию камеры. В таких случаях, сначала отсоедините источник электропитания (батарейный блок, сетевой адаптер и т. д.) и подождите несколько минут, а затем вновь подсоедините его и продолжайте как обычно с начала.

Электропитание

Электропитание не подается.

- Электропитание подсоединено неправильно.
- Надежно подсоедините сетевой адаптер. (☞ стр. 11)
- Батарейный блок прикреплен ненадежно.
- Еще один раз отсоедините батарейный блок и вновь надежно прикрепите его. (☞ стр. 11)
- Батарея разрядилась.
- Замените разрядившуюся батарею полностью заряженной. (☞ стр. 11)

Видеозапись и запись D.S.C.

Запись не может быть выполнена.

- Язычок защиты записи от стирания установлен в положение "SAVE".
- Установите язычок защиты записи от стирания в положение "REC". (☞ стр. 14)
- Появляется индикация "TAPE END".
- Замените кассету новой. (☞ стр. 14)
- Крышка держателя кассеты открыта.
- Закройте крышку держателя кассеты.

Когда осуществляется съемка объекта, освещенного ярким светом, появляются вертикальные линии.

- Это не является неисправностью.

Когда экран находится под прямыми солнечными лучами во время съемки, экран на мгновение становится красным или черным.

- Это не является неисправностью.

Во время записи дата и время не появляются.

- Пункт "DATE/TIME" установлен в положение "OFF".
- Установите пункт "DATE/TIME" в положение "ON". (☞ стр. 27, 30)

Индикации ЖК монитора или видоискателя мигают.

- Определенные эффекты вытеснения/микширования, определенные режимы программы AE со спецэффектами, режим "DIS" и другие функции, которые не могут использоваться вместе, были выбраны одновременно.
- Перечитайте разделы, описывающие эффекты вытеснения/микширования, программу AE со спецэффектами и режим "DIS". (☞ стр. 27, 28, 34, 35)

Цифровая трансфокация не работает.

- Выбрана оптическая трансфокация 12X.
- Установите пункт "ZOOM" в положение "40X" или "700X". (☞ стр. 28)
- Переключатель VIDEO/MEMORY установлен в положение "MEMORY". (только GR-DX97/77/67)
- Установите переключатель VIDEO/MEMORY в положение "VIDEO".

Видеовоспроизведение и воспроизведение D.S.C.

Лента движется, но изображения нет.

- Ваш ТВ имеет входные гнезда AV, но он сам не установлен в режим VIDEO.
- Установите ТВ в режим или на канал, подходящий для видеовоспроизведения. (☞ стр. 18)
- Крышка держателя кассеты открыта.
- Закройте крышку держателя кассеты. (☞ стр. 14)

Участки с помехами появляются во время воспроизведения, или нет воспроизводимого изображения и экран становится синим.

- Очистите видеоголовки с помощью дополнительной чистящей кассеты. (☞ стр. 50)

Усовершенствованные функции

Фокус не регулируется автоматически.

- Фокус установлен в ручной режим.
- Установите фокус в автоматический режим. (☞ стр. 32)
- Объектив грязный или покрыт конденсатом.
- Очистите объектив и снова проверьте фокус. (☞ стр. 48)

Режим моментального снимка не может быть использован.

- Выбран режим сжатия (SQUEEZE).
- Деактивируйте режим сжатия (SQUEEZE). (☞ стр. 27, 29)

Цвета моментального снимка выглядят странно.

- Источник света или объект не содержат белый цвет. Или существуют различные другие источники света позади объекта.
- Найдите белый объект и скомпонуйте Вашу съемку таким образом, чтобы он также появлялся в кадре. (☞ стр. 21, 32)

Изображение, снятое, используя моментальный снимок, является слишком темным.

- Съемка была выполнена в условиях задней подсветки.
- Нажмите кнопку BACK LIGHT. (☞ стр. 33)

Изображение, снятое, используя моментальный снимок, является слишком светлым.

- Объект слишком светлый.
- Установите пункт "SPOTLIGHT" в положение "SPOTLIGHT". (☞ стр. 35)

Баланс белого не может быть активизирован.

- Активизированы режимы сепия (SEPIA) или монотонный (MONOTONE).
- Перед тем, как устанавливать баланс белого, деактивируйте режимы сепия (SEPIA) и монотонный (MONOTONE). (☞ стр. 35)

Черно-белое микширование не работает.

- Активизированы режимы сепия (SEPIA) или монотонный (MONOTONE).
- Деактивируйте режимы сепия (SEPIA) и монотонный (MONOTONE). (☞ стр. 27, 35)

Изображение выглядит так, как будто скорость затвора является слишком медленной.

- Когда съемка осуществляется в темноте, аппарат становится очень чувствительным к свету, когда пункт "GAIN UP" установлен в положение "AUTO".
- Если Вы хотите, чтобы освещение выглядело более естественно, установите пункт "GAIN UP" в положение "AGC" или "OFF". (☞ стр. 27, 28)

Другие проблемы**Лампа POWER/CHARGE на видеокамере не горит во время зарядки.**

- Зарядку трудно осуществить в местах с чрезмерно высокой/низкой температурой.
- Чтобы защитить батарею, рекомендуется заряжать ее в местах с температурой от 10°C до 35°C. (☞ стр. 49)
- Батарейный блок прикреплен ненадежно.
- Еще один раз отсоедините батарейный блок и вновь надежно прикрепите его. (☞ стр. 11)

Появляется индикация "SET DATE/TIME!".

- Разрядилась встроенная подзаряжаемая литиевая батарейка для часов.
- Предыдущие установки даты и времени стерты.
- Подсоедините видеокамеру к розетке переменного тока, используя сетевой адаптер, на срок более 24 часов, чтобы зарядить литиевую батарейку для часов. (☞ стр. 12)

Файлы, хранящиеся на карте памяти, не могут быть стерты. (только GR-DX97/77/67)

- Файлы, хранящиеся на карте памяти, защищены.
- Снимите защиту с файлов, хранящихся на карте памяти, и удалите их. (☞ стр. 25)

Когда изображение печатается на принтере, снизу экрана появляются черные полосы.

- Это не является неисправностью.
- Этого можно избежать, записывая с активированным режимом "DIS" (☞ стр. 27, 28).

Когда видеокамера подсоединена через кабель DV, видеокамера не функционирует.

- Кабель DV был вставлен/отсоединен при включенном электропитании.
- Выключите электропитание видеокамеры и снова включите, затем управляйте ею.

Изображения на ЖК мониторе выглядят темными или беловатыми.

- В местах с низкой температурой изображения становятся темными из-за характеристик ЖК монитора. Это не является неисправностью.
- Подрегулируйте яркость и угол ЖК монитора. (☞ стр. 13, 15)
- Когда срок службы флуоресцентной подсветки ЖК монитора подходит к концу, изображения на ЖК мониторе становятся темными.
- Проконсультируйтесь у Вашего ближайшего дилера JVC.

Цветные яркие пятна появляются повсюду на ЖК мониторе или в видеоискателе.

- ЖК монитор и видеоискатель изготовлен по высокоточной технологии. Однако, черные пятна или яркие пятна света (красного, зеленого или голубого) могут появляться все время на ЖК мониторе или в видеоискателе. Эти пятна не записываются на ленту. Это происходит не из-за какого-либо дефекта видеокамеры. (Эффективных точек: больше, чем 99,99 %)

Кассета не загрузится правильно.

- Заряд батареи маленький.
- Установите полностью заряженную батарею. (☞ стр. 11)

Карта памяти не может быть удалена из видеокамеры. (только GR-DX97/77/67)

- Нажмите карту памяти еще несколько раз. (☞ стр. 14)

Изображение не появляется на ЖК мониторе.

- Видеоискатель вытянут, и пункт "PRIORITY" установлен в положение "FINDER".
- Снова задвиньте видеоискатель или установите пункт "PRIORITY" в положение "LCD". (☞ стр. 15, 27, 29)
- Установка яркости ЖК монитора является слишком темной.
- Подрегулируйте яркость ЖК монитора. (☞ стр. 13)
- Если монитор наклонен вверх на 180 градусов, полностью откройте монитор. (☞ стр. 15)

Появляется индикация ошибки (E01 – E04 или E06).

- Произошла какая-либо неисправность. В этом случае функции видеокамеры становятся непригодными.
- ☞ стр. 48.

Пульт ДУ не работает.

- Пункт "REMOTE" установлен в положение "OFF".
- Установите пункт "REMOTE" в положение "ON". (☞ стр. 27, 29)
- Пульт ДУ не направлен на сенсор дистанционного управления.
- Направьте на сенсор дистанционного управления. (☞ стр. 19)
- Батарейки пульта ДУ разрядились.
- Замените батарейки новыми. (☞ стр. 19)

Предупреждающие индикации



Высвечивает оставшуюся электроэнергию батареи.

Оставшийся уровень электроэнергии

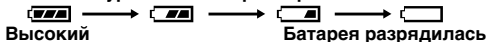

Когда электроэнергия батареи подойдет почти к нулевому уровню, индикатор батареи будет мигать.

Когда батарея разрядится, электропитание выключится автоматически.



Появляется, когда лента не загружена. (☞ стр. 14)

CHECK TAPE'S ERASE PROTECTION TAB

Появляется, когда язычок защиты записи от стирания установлен в положение "SAVE" в то время, как переключатель питания установлен в положение "A" или "M" и переключатель VIDEO/MEMORY (только GR-DX97/77/67) установлен в положение "VIDEO". (☞ стр. 12)

USE CLEANING CASSETTE

Появляется, если во время записи обнаружена грязь на видеоголовках. Используйте дополнительную чистящую кассету. (☞ стр. 50)

CONDENSATION OPERATION PAUSED PLEASE WAIT

Появляется, если произошла конденсация влаги. Когда высвечивается эта индикация, подождите более, чем 1 час пока конденсат не исчезнет.

TAPE!

Появляется, если лента не загружена, когда нажимается кнопка записи пуск/стоп или кнопка **SNAPSHOT**, в то время, как переключатель питания установлен в положение "A" или "M" и переключатель VIDEO/MEMORY (только GR-DX97/77/67) установлен в положение "VIDEO".

TAPE END

Появляется, когда во время записи или воспроизведения заканчивается лента.

SET DATE/TIME!

- Появляется, когда не установлены дата и время. (☞ стр. 12)
- Появляется, когда встроенная (литиевая) батарейка для часов разрядилась и стерлись предварительно установленные время и дата. (☞ стр. 12)

LENS CAP

Появляется в течение 5 секунд после того, как включается электропитание, если прикреплена крышка объектива, или когда темно.

A. DUB ERROR!

Появляется, если выполняется попытка выполнить озвучивание на пустой промежуток ленты. (☞ стр. 40)

A. DUB ERROR!

<CANNOT DUB ON A LP RECORDED TAPE>
<CANNOT DUB ON A 16BIT RECORDING>
<CHECK TAPE'S ERASE PROTECTION TAB>

- Появляется, если выполняется попытка выполнить озвучивание на ленте, записанной в режиме LP. (☞ стр. 40)
- Появляется, если выполняется попытка выполнить озвучивание на ленте, записанной в режиме 16-битового звука. (☞ стр. 40)
- Появляется, если нажимается кнопка **A. DUB** (⊖) на пульте ДУ, когда язычок защиты записи от стирания установлен в положение "SAVE". (☞ стр. 40)

INSERT ERROR!

Появляется, если выполняется попытка выполнить редактирование вставкой на пустой промежуток ленты. (☞ стр. 40)

INSERT ERROR!

<CANNOT EDIT ON A BLANK PORTION>
<CANNOT EDIT ON A LP RECORDED TAPE>
<CHECK TAPE'S ERASE PROTECTION TAB>

- Появляется, если выполняется попытка выполнить редактирование вставкой на пустой промежуток ленты.
- Появляется, если выполняется попытка выполнить редактирование вставкой на ленте, записанной в режиме LP. (☞ стр. 40)
- Появляется, если нажимается кнопка **INSERT** (⊕) на пульте ДУ, когда язычок защиты записи от стирания установлен в положение "SAVE". (☞ стр. 40)

MEMORY IS FULL

Появляется, когда память карты памяти заполнена и съемка невозможна. (только GR-DX97/77/67)

COPYING FAILED

- Появляется, если выполняется попытка выполнить перезапись сигнала, защищенного законом об авторском праве, когда видеокамера используется в качестве записывающего устройства.
- Появляется в следующих случаях, когда выполняется перезапись с ленты на карту памяти (такие, как цифровые стоп-кадры или видеоклипы) (только GR-DX97/77/67):
 - когда не загружена карта памяти.
 - когда карта памяти заполнена.
 - когда карта памяти не отформатирована.
 - когда загружена карта памяти SD, защищенная от копирования. (☞ стр. 24)

MEMORY CARD!

Появляется, если карта памяти не загружена в то время, когда Вы пытаетесь записать на карту памяти или осуществить доступ на карту памяти. (только GR-DX97/77/67)

PLEASE FORMAT

Появляется, когда существует проблема с картой памяти, и ее память испорчена, или она не отформатирована. Отформатируйте карту памяти. (только GR-DX97/77/67) (☞ стр. 26)

NO IMAGES STORED

Появляется, если на карте памяти нет файлов изображений, когда Вы пытаетесь выполнить воспроизведение карты памяти. (только GR-DX97/77/67)

NO E-MAIL CLIP STORED

Появляется, если на карте памяти нет файлов видеоклипов, когда Вы пытаетесь выполнить воспроизведение звуковой карты. (только GR-DX97/77/67)

CARD ERROR!

Появляется, когда видеокамера не распознает загруженную карту памяти. Удалите карту памяти и снова вставьте ее. Повторите эту процедуру до тех пор, пока не исчезнет индикация. Если индикация все еще появляется, то карта памяти испорчена. (только GR-DX97/77/67)

UNSUPPORTED FILE!

Появляется при воспроизведении файла не совместимого со стандартом DCF или файла с размером, который не совместим с этой видеокамерой. (только GR-DX97/77/67)

CHECK CARD'S WRITE PROTECTION SWITCH

- Появляется, когда Вы пытаетесь выполнить съемку цифрового стоп-кадра на карту памяти SD, у которой язычок защиты от записи установлен в положение "LOCK". (только GR-DX97/77/67)
- Появляется, когда Вы пытаетесь выполнить операцию меню MEMORY SELECT с загруженной картой памяти SD, защищенной от записи. (только GR-DX97/77/67)

**E01, E02 или E06
UNIT IN SAFEGUARD MODE REMOVE AND
REATTACH BATTERY**

Индикации ошибок (E01, E02 или E06) показывают, какой тип неисправности случился. Когда появляется индикация ошибки, видеокамера выключается автоматически. Отделите источник электропитания (батарейный блок и т. д.) и подождите несколько минут, чтобы индикация очистилась. Когда это произойдет, Вы сможете продолжить использование видеокамеры. Если индикация остается, проконсультируйтесь у Вашего ближайшего дилера JVC.

**E03 или E04
UNIT IN SAFEGUARD MODE EJECT AND REINSERT
TAPE**

Индикации ошибок (E03 или E04) показывают, какой тип неисправности случился. Когда появляется индикация ошибки, видеокамера выключается автоматически. Вытолкните кассету и вновь вставьте ее, затем проверьте, не очистилась ли индикация. Когда это произойдет, Вы сможете продолжить использование видеокамеры. Если индикация остается, проконсультируйтесь у Вашего ближайшего дилера JVC.

Чистка видеокамеры

Перед чисткой выключите видеокамеру и удалите батарейный блок и сетевой адаптер.

Чтобы очистить внешнюю поверхность

Протрите осторожно мягкой тканью. Положите ткань в разбавленный мыльный раствор и хорошо выжмите ее, чтобы протереть сильные загрязнения. Затем протрите сухой тканью.

Чтобы очистить ЖК монитор

Протрите осторожно мягкой тканью. Будьте осторожны, чтобы не повредить монитор. Закройте ЖК монитор.

Чтобы очистить объектив

Обдуйте его с помощью воздуходувки, затем протрите осторожно салфеткой для чистки объектива.

ПРИМЕЧАНИЯ:

- Избегайте использования сильных чистящих средств таких, как бензин или спирт.
- Чистка должна быть выполнена только после того, как был удален батарейный блок или были отсоединены другие источники электропитания.
- Если объектив оставить грязным, то может образоваться плесень.
- При использовании очистителя или химически обработанной ткани обращайтесь к предостережения для каждого продукта.
- Чтобы очистить видискатель, проконсультируйтесь у Вашего ближайшего дилера JVC.

Батарейные блоки

Поставляемый батарейный блок является ионно-литиевой батареей. Перед использованием поставляемого батарейного блока или дополнительного батарейного блока, обязательно прочитайте следующие предостережения:

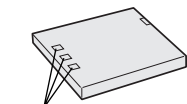

Клеммы

● Чтобы избежать опасности

- ... не сжигайте.
- ... не закорачивайте клеммы. При транспортировке убедитесь, что прилагаемая батарейная крышка прикреплена к батарее. Если батарейная крышка потерялась, носите батарею в пластиковом пакете.
- ... не модифицируйте и не разбирайте.
- ... не подвергайте батарею воздействию температуры, превышающей 60°C, т.к. это может привести к тому, что батарея перегреется, взорвется или загорится.
- ... используйте только указанные зарядные устройства.

● Чтобы избежать повреждения и продлить срок службы

- ... не подвергайте ненужным ударам.
- ... заряжайте в среде, где температура находится в пределах, показанных в нижеприведенной таблице. Этот тип батареи использует химическую реакцию — более холодная температура затрудняет химическую реакцию, в то время, как более теплая температура может препятствовать полной зарядке.
- ... храните в сухом прохладном месте. Продолжительное воздействие высоких температур будет усиливать естественную разрядку и сократит срок службы.
- ... полностью заряжайте и полностью разряжайте батарею каждые 6 месяцев, когда батарейный блок хранится в течении долгого промежутка времени.
- ... удаляйте из зарядного устройства или питаемого аппарата, т.к. некоторые устройства потребляют ток, даже когда они отключены.

ПРИМЕЧАНИЯ:

- Это нормально, если батарейный блок теплый после зарядки или после использования.
- Требования к диапазону температур**
Зарядка: от 10°C до 35°C
Функционирование: от 0°C до 40°C
Хранение: от -20°C до 50°C
- Чем меньше температура, тем дольше длится перезарядка.
- Времена зарядки приведены для полностью разряженного батарейного блока.

Кассеты

Чтобы правильно использовать и хранить Ваши кассеты, обязательно прочитайте следующие предостережения:

● Во время использования

- ... убедитесь, что кассета содержит значок Mini DV.
- ... осознайте, что запись на предварительно записанную ленту автоматически стирает записанные ранее видео и аудио сигналы.
- ... убедитесь, что кассета ориентирована правильно при вставлении.
- ... не загружайте и не выгружайте повторно кассету, не позволяя ленте немного передвинуться. Это ослабляет ленту и может привести к повреждению.
- ... не открывайте переднюю крышку кассеты. Это подвергает ленту воздействию отпечатков пальцев и пыли.

● Храните кассеты

- ... вдали от обогревателей и других источников тепла.
- ... вне прямого солнечного света.
- ... в месте, где они не будут подвергаться ненужным ударам или вибрации.
- ... в месте, где они не будут подвергаться воздействию сильных магнитных полей (таких, как генерируемых моторами, трансформаторами или магнитами).
- ... вертикально, в их оригинальных футлярах.

Карты памяти (только GR-DX97/77/67)

Чтобы правильно использовать и хранить карты памяти, обязательно прочитайте следующие предостережения:

● Во время использования

- ... убедитесь, что карта памяти содержит значок SD или MultiMediaCard.
- ... убедитесь, что карта памяти ориентирована правильно при вставлении.
- **Когда осуществляется доступ к карте памяти (во время записи, воспроизведения, удаления, форматирования и т.д.)**
... никогда не выгружайте карту памяти и никогда не выключайте видеокамеру.
- **Храните карты памяти**
... вдали от обогревателей и других источников тепла.
- ... вне прямого солнечного света.
- ... в месте, где они не будут подвергаться ненужным ударам или вибрации.
- ... в месте, где они не будут подвергаться воздействию сильных магнитных полей (таких, как генерируемых моторами, трансформаторами или магнитами).

ЖК монитор

- **Чтобы избежать повреждения ЖК монитора, НЕ**
... нажимайте его сильно и не ударяйте.
... помещайте видеокамеру с ЖК монитором снизу.
- **Чтобы продлить срок службы**
... избегайте протирания грубой тканью.
- **Осознайте следующие явления при использовании ЖК монитора. Это не является неисправностями**
... Во время использования видеокамеры, поверхность вокруг ЖК монитора и/или обратная сторона ЖК монитора могут нагреваться.
... Если Вы оставляете электропитание включенным в течение длительного времени, поверхность вокруг ЖК монитора становится горячей.

Основной аппарат**● Для безопасности, НЕ**

- ... открывайте корпус видеокамеры.
- ... разбирайте и не модифицируйте аппарат.
- ... закорачивайте клеммы батарейного блока. Держите его вдали от металлических объектов, когда он не используется.
- ... позволяйте горючим веществам, воде или металлическим предметам попадать в аппарат.
- ... удаляйте батарейный блок и не отсоединяйте источник электропитания, когда включено электропитание.
- ... оставляйте батарейный блок присоединенным, когда видеокамера не используется.

● Избегайте использовать аппарат

- ... в местах, подверженных воздействию чрезмерной влажности или пыли.
- ... в местах, подверженных воздействию копоти или пара, например, вблизи кухонной плиты.
- ... в местах, подверженных воздействию чрезмерных ударов или вибрации.
- ... вблизи телевизора.
- ... вблизи бытовой техники, генерирующей сильные магнитные или электрические поля (динамики, антенны телерадиовещания и т.д.).
- ... в местах, подверженных воздействию чрезмерно высокой (свыше 40°C) или чрезмерно низкой (ниже 0°C) температуры.

● НЕ оставляйте аппарат

- ... в местах с температурой свыше 50°C.
- ... в местах, где влажность чрезмерно низкая (менее 35%) или чрезмерно высокая (более 80%).
- ... под прямым солнечным светом.
- ... летом в закрытых автомобилях.
- ... вблизи обогревателей.

● Чтобы защитить аппарат, НЕ

- ... позволяйте ему становиться влажным.
- ... роняйте аппарат и не ударяйте его о твердые предметы.
- ... подвергайте его ударам или чрезмерной вибрации при транспортировке.
- ... держите объектив, направленным на очень яркие объекты в течение длительного времени.
- ... подвергайте объектив видеокамеры и объектив видеоискателя воздействию прямого солнечного света.
- ... переносите его, удерживая за ЖК монитор или видеоискатель.
- ... размахивайте им чрезмерно, когда используете ручной ремень или захват.
- ... размахивайте чрезмерно мягким чехлом для камеры, когда внутри него находится видеокамера.

● Загрязненные видеоголовки могут привести к следующим проблемам:

- ... Нет изображения во время воспроизведения.
- ... Участки с помехами появляются во время воспроизведения.
- ... Во время записи появляется предупреждающий индикатор загрязнения видеоголовок "X".
- ... Запись не может быть выполнена правильно.

В таких случаях используйте дополнительную чистящую кассету. Вставьте ее и воспроизведите. Если кассета используется более одного раза подряд, то это может вызвать повреждение видеоголовок. После того, как видеокамера воспроизводит в течение приблизительно 20 секунд, она останавливается автоматически. Обращайтесь также к инструкции чистящей кассеты. Если после использования чистящей кассеты проблемы все еще существуют, проконсультируйтесь у Вашего ближайшего дилера JVC. Механические движущиеся части, используемые для движения видеоголовок и видеоленты, имеют тенденцию со временем загрязняться и изнашиваться. Для того, чтобы все время получать четкое изображение, рекомендуется после использования аппарата в течение приблизительно 1 000 часов проводить периодическую проверку. Относительно периодической проверки, пожалуйста, проконсультируйтесь у Вашего ближайшего дилера JVC.

Как обращаться с CD-ROM (за исключением GR-DX27)

- Позаботьтесь о том, чтобы не испачкать или поцарапать зеркальную поверхность (противоположную напечатанной поверхности). Ничего не пишите и не прикрепляйте наклейки как на переднюю, так и на заднюю поверхности. Если CD-ROM загрязнится, протрите его осторожно мягкой тканью от центра к краям.
- Не используйте обычные очистители дисков или чистящие аэрозоли.
- Не сгибайте CD-ROM и не трогайте его зеркальную поверхность.
- Не храните Ваш CD-ROM в пыльном, горячем или влажном окружении. Держите его вдали от прямого солнечного света.

О конденсации влаги

- Вы наблюдали, что наливание в стакан холодной жидкости вызывает образование капелек воды на внешней поверхности стакана. Такое же явление происходит на цилиндрах видеоголовок видеокамеры, когда она приносится из холодного места в теплое место, после нагревания холодной комнаты, в условиях чрезмерной влажности или в месте прямого воздействия холодного воздуха из кондиционера.
- Влага на цилиндрах видеоголовок может вызвать серьезное повреждение видеоленты и может привести к внутреннему повреждению самой видеокамеры.

Серьезная неисправность

Если случится неисправность, немедленно прекратите использование аппарата и проконсультируйтесь у Вашего ближайшего дилера JVC.

Видеокамера является управляемым микрокомпьютерами устройством. Внешнее помехи и воздействие (от ТВ, радио и т.д.) могут препятствовать нормальному функционированию камеры. В таких случаях, сначала отсоедините источник электропитания (батарейный блок, сетевой адаптер и т.д.) и подождите несколько минут, а затем вновь подсоедините его и продолжайте как обычно с начала.

Видеокамера**Общие сведения****Источник электропитания**

Постоянный ток 11 В (Используя сетевой адаптер)

Постоянный ток 7,2 В (Используя батарейный блок)

Потребление электроэнергии

Приблиз. 3,1 W (3,8 W*) (ЖК монитор выключен, видеодискатель включен)

Приблиз. 3,9 W (4,6 W*) (ЖК монитор включен, видеодискатель выключен)

* Используя светодиодную подсветку

Размеры (Ш x В x Г)

52 мм x 93 мм x 94 мм

(с закрытым ЖК монитором и задвинутым видеодискателем)

Вес

Приблиз. 430 г

(без кассеты и батареи)

Приблиз. 530 г

(включая кассету и батарею)

Рабочая температура

От 0°C до 40°C

Рабочая влажность

От 35% до 80%

Температура хранения

От -20°C до 50°C

Чувствительный элемент

1/6" ПЗС

Объектив

F 1,2, f = от 2,6 мм до 31,2 мм, мощность

трансфокации объектива 12:1

Диаметр фильтра

ø27 мм

ЖК монитор

3,0"/2,5"*** измеренный по диагонали, ЖК панель/

система активной матрицы TFT

* GR-DX97/57/48

** GR-DX77/67/37/28/27

Видеодискатель

0,3" электронный цветной ЖК видеодискатель

Динамик

Монофонический

Светодиодная подсветка

Эффективная дистанция: 1,5 м

Для цифровой видеокамеры**Формат**

Формат DV (режим SD)

Формат сигнала

Стандарт PAL

Формат записи/воспроизведения

Видео: Запись цифровым компонентом

Аудио: Цифровая запись ИКМ, 32 кГц 4-канала

(12-бит), 48 кГц 2-канала (16-бит)

Кассета

Кассета Mini DV

Скорость ленты

SP: 18,8 мм/с, LP: 12,5 мм/с

Максимальное время записи (используя 80 мин.

кассету)

SP: 80 мин., LP: 120 мин.

Для цифрового фотоаппарата (только GR-DX97/77/67)**Носитель информации**

Карта памяти SD/карта MultiMediaCard

Система сжатия

Стоп-кадр: JPEG (совместимый)

Движущееся изображение: MPEG4 (совместимый)

Размер файла

Стоп-кадр:

2 режима (1024 x 768 пикселей/640 x 480 пикселей)

Движущееся изображение:

1 режим (160 x 120 пикселей)

Качество изображения

2 режима (FINE/STANDARD)

Приблизительное количество сохраняемых изображений

☞ стр. 21

Для гнезд**AV**

Вход S-Video (только GR-DX97/77/57/37):

Y: 0,8 В до 1,2 В (p-p), 75 Ω аналоговый

C: 0,2 В до 0,4 В (p-p), 75 Ω аналоговый

Выход S-Video:

Y: 1,0 В (p-p), 75 Ω аналоговый

C: 0,29 В (p-p), 75 Ω аналоговый

Видео входа (только GR-DX97/77/57/37):

0,8 В до 1,2 В (p-p), 75 Ω аналоговый

Видео выход: 1,0 В (p-p), 75 Ω аналоговый

Аудио вход (только GR-DX97/77/57/37): 300 мВ (rms),

50 кΩ аналоговый, стерео

Аудио выход: 300 мВ (rms), 1 кΩ аналоговый, стерео

Монтажное гнездо: ø3,5 мм, 2-полюсный

Вход микрофона

ø3,5 мм, стерео

DV

Вход*/выход: 4-штырьковый, совместимый с IEEE

1394

* только GR-DX97/77/57/37

USB (за исключением GR-DX27)

5-штырьковый

Сетевой адаптер**Требования к электропитанию**

Переменный ток от 110 В до 240 В~, 50 Гц/60 Гц

Выход

Постоянный ток 11 В --- , 1 А

Показанные технические характеристики приведены

для режима SP, если не указано обратное. E & O.E.

Дизайн и технические характеристики могут быть изменены без уведомления.

Б		П	
Баланс белого	34	Перезапись	24, 37, 38
Батарейный блок	11, 49	Подсоединение к персональному компьютеру	39
Белая светодиодная подсветка	31	Подсоединение к ТВ или к ВКМ	18
В		Поиск и устранение неисправностей	45
Воспроизведение звука	30	Поиск пустого промежутка	18
Выбор носителя для записи	30	Пульт ДУ	19
Выполнение установок даты и времени	12	Предупреждающие индикации	47
Временной код	17, 30	Программа AE со спецэффектами	35
Г		С	
Громкость динамика	17	Сброс имени файла	24
Е		Сетевой адаптер	11
Емкость записи		Сигнал	29
Карта памяти	21, 24	Сигнальная лампа записи	15, 29
Лента	15	Скорость ленты (REC MODE)	28, 30
Ж		Спецэффекты воспроизведения	20
ЖК монитор и видеодискатель	13, 15	Стабилизация цифрового изображения (DIS)	28
З		Т	
Загрузка кассеты	14	Технические характеристики	51
Загрузка карты памяти	14	Трансфокация	16, 20, 28
Замедленное воспроизведение	20	У	
Запись клипа для электронной почты	24	Удаление файлов	25
Зарядка батарейного блока	11	Установка на штативе	13
И		Установка телефото режима	29
Изменение установок меню	27 – 31	Установка DPOF (Формат последовательности цифровой печати)	26
К		Ф	
Карта памяти	14, 49	Фиксация ирисовой диафрагмы	33
Качество изображения	30	Форматирование карты памяти	26
Компенсация задней подсветки	33	Р	
М		Размер изображения	30
Монтаж в произвольной последовательности	41 – 44	Регулировка экспозиции	33
Н		Редактирование вставкой	40
Навигация	28, 35	Режим демонстрации	29
Ночная съемка	32	Режим звука	28, 30
О		Режим изменения формата экрана	29
Озвучивание	40	Режим моментального снимка	28
Операция подсоединения питания	12	Режим серии моментальных снимков	32
Определение регулировки экспозиции	33	Ручная фокусировка	32
		Э	
		Эффекты вытеснения или микширования	34



VICTOR COMPANY OF JAPAN, LIMITED

ВИКТОР КОМПАНИ ОФ ДЖАПАН, ЛИМИТЕД

12,3чюмэ, Морийя-чо, Канагава-ку,
Йокохама, Канагава 221-8528, Япония