

# JVC®

## ЦИФРОВАЯ ВИДЕОКАМЕРА

# GR-D90 GR-D70

Посетите, пожалуйста, нашу страницу на World Wide Web для цифровой видеокамеры:

<http://www.jvc-victor.co.jp/english/cyber/>

Для аксессуаров:

<http://www.jvc-victor.co.jp/english/accessory/>

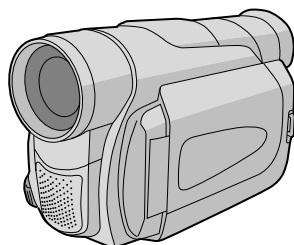

На иллюстрациях в данной инструкции изображена модель видеокамеры GR-D90.

Mini **DV** PAL  
**DSC**  
DIGITAL  
STILL CAMERA

РУССКИЙ

## СОДЕРЖАНИЕ

АВТОМАТИЧЕСКАЯ  
ДЕМОНСТРАЦИЯ

6

ПОДГОТОВКА К  
ЭКСПЛУАТАЦИИ

7 – 11

ЗАПИСЬ И  
ВОСПРОИЗВЕДЕНИЕ  
КАССЕТЫ

12 – 16

ЗАПИСЬ И  
ВОСПРОИЗВЕДЕНИЕ  
КАРТЫ ПАМЯТИ

17 – 22

УСОВЕРШЕНСТВОВАННЫЕ  
ФУНКЦИИ

23 – 40

СПРАВОЧНЫЙ РАЗДЕЛ

41 – На задней обложке

## ИНСТРУКЦИЯ ПО ЭКСПЛУАТАЦИИ

LYT1125-003A

RU

# СОДЕРЖАНИЕ

МЕРЫ ПРЕДОСТОРОЖНОСТИ .....	3
ПРИЛАГАЕМЫЕ ПРИНАДЛЕЖНОСТИ .....	5
КАК ПРИСОЕДИНИТЬ КРЫШКУ ЛИНЗЫ .....	5
КАК ПРИСОЕДИНИТЬ ФИЛЬТР С СЕРДЕЧНИКОМ .....	6
АВТОМАТИЧЕСКАЯ ДЕМОНСТРАЦИЯ .....	6

## ПОДГОТОВКА К ЭКСПЛУАТАЦИИ

Питание .....	7 - 8
Регулировка ручного захвата .....	8
Регулировка видеоискателя .....	8
Крепление наплечного ремня .....	9
Установка на штативе .....	9
Вставка/удаление кассеты .....	9 - 10
Выполнение установок даты и времени .....	10
Установка режима записи .....	10
Загрузка карты памяти .....	11
Качество изображения/Установка размера изображения .....	11

## ЗАПИСЬ И ВОСПРОИЗВЕДЕНИЕ КАССЕТЫ

ЗАПИСЬ КАССЕТЫ .....	12 - 14
Основной Режим Записи .....	12 - 13
Трансфокация .....	13
Временной код .....	14
ВОСПРОИЗВЕДЕНИЕ КАССЕТЫ .....	14 - 16
Нормальное воспроизведение .....	14 - 15
Поиск пустого промежутка .....	15
Разъемы .....	16

## ЗАПИСЬ И ВОСПРОИЗВЕДЕНИЕ КАРТЫ ПАМЯТИ

ЗАПИСЬ НА КАРТУ ПАМЯТИ .....	17 - 18
Основной режим съемки (моментальный снимок) ...	17 - 18
ВОСПРОИЗВЕДЕНИЕ КАРТЫ ПАМЯТИ .....	18 - 19
Нормальное воспроизведение .....	18
Автоматическое воспроизведение .....	19
Индексное воспроизведение .....	19
Просмотр информации о файлах .....	19
Устранение экранного дисплея .....	19
УСОВЕРШЕНСТВОВАННЫЕ ФУНКЦИИ .....	20 - 22
Защита файлов .....	20
Стирание файлов .....	20
Перезапись неподвижных (фото) изображений, записанных на ленте, на карту памяти .....	21
О настройке записи данных для распечатки (Настройке DPOF) .....	21 - 22

Создание нового фолдера .....	22
Форматирование Карты Памяти .....	22

## УСОВЕРШЕНСТВОВАННЫЕ ФУНКЦИИ

ДЛЯ ЗАПИСИ .....	23 - 27
Ночной индикатор .....	23
Программа AE со спецэффектами .....	23
Эффекты Микширование/Вытеснение .....	24
Моментальный фотоснимок (Для записи на кассету) .....	25
Автофокусировка .....	25
Ручная Фокусировка .....	26
Регулировка экспозиции .....	26
Фиксация ирисовой диафрагмы .....	27
Регулировка баланса белого .....	27
Ручная регулировка баланса белого .....	27

ИСПОЛЬЗОВАНИЕ МЕНЮ ДЛЯ ДЕТАЛЬНОГО МОНТАЖА .....	28 - 32
Для Меню Записи .....	28 - 31
Для Меню Воспроизведения .....	31 - 32

ПЕРЕЗАПИСЬ .....	33 - 34
Перезапись на или с видеомэгнитофона .....	33
Запись с или на видеостановку, оснащенную коннектором DV (цифровая перезапись) .....	34

ИСПОЛЬЗОВАНИЕ ПДУ .....	35 - 39
Замедленное воспроизведение .....	35
Покадровое воспроизведение .....	35
Спецэффекты воспроизведения .....	35
Воспроизведение с трансфокацией .....	35
Аудиомикширование .....	36
Редактирование Вставкой .....	36
Монтаж в произвольной последовательности в режиме продолжения [R.A.Edit] .....	37 - 39
Для более точного монтажа .....	39

СОЕДИНЕНИЯ СИСТЕМЫ .....	40
Подключение к персональному компьютеру (ПК) .....	40

## СПРАВОЧНЫЙ РАЗДЕЛ

ОТЫСКАНИЕ НЕИСПРАВНОСТЕЙ .....	41 - 43
ПРЕДОСТОРОЖНОСТИ .....	44 - 46
ТЕХНИЧЕСКИЕ ХАРАКТЕРИСТИКИ .....	47
ИНДЕКС .....	48 - 54
Органы Управления, Разъемы и Индикаторы .....	48 - 49
Индикации ЖК Монитора/Видеоискателя .....	50 - 53
Пользование пультом дистанционного управления (ПДУ) RM-V717U (не прилагается) .....	54
ТЕРМИНЫ .....	55 - На задней обложке

При чтении данной инструкции обращайтесь к таблицам на страницах 48 и 50, так как все рычаги управления, коннекторы, индикаторы и индикации пронумерованы в этих таблицах, и соответствующие номера используются во всей инструкции, кроме особо оговоренных случаев.

## Уважаемый покупатель,

Спасибо за то, что Вы приобрели эту цифровую видеокамеру. Перед тем, как пользоваться ею, ознакомьтесь, пожалуйста, с информацией по безопасности и предупреждениями (☞ стр.3 и 4), чтобы обеспечить правильное использование прибора.

# МЕРЫ ПРЕДОСТОРОЖНОСТИ

## ВНИМАНИЕ:

**ДЛЯ ПРЕДОТРАЩЕНИЯ ОПАСНОСТИ ВОСПЛАМЕНЕНИЯ ИЛИ ЭЛЕКТРИЧЕСКОГО УДАРА НЕ ПОДВЕРГАЙТЕ ДАННЫЙ АППАРАТ ВОЗДЕЙСТВИЮ ДОЖДЯ ИЛИ ВЛАГИ.**

## ПРЕДОСТЕРЕЖЕНИЯ:

- Если Вы заметите дым, или почувствуете странный запах, исходящий из видеокамеры или сетевого адаптера устройства, немедленно выключите эти устройства и отсоедините сетевой адаптер от электросети. Эксплуатация видеокамеры или сетевого адаптера в этих условиях может привести к пожару или к поражению электрическим током. Свяжитесь с торговой организацией JVC. Не пытайтесь устранить неисправность самостоятельно.
- Для предотвращения электрического удара не открывайте корпус. Внутри нет деталей для обслуживания пользователем. Обратитесь за обслуживанием только к квалифицированному персоналу.
- Если Вы долгое время не пользовались Сетевым Адаптером, рекомендуется отсоединить шнур из розетки.

## ПРИМЕЧАНИЯ:

- Табличка с техническими данными (серийный номер) и меры предосторожности расположены на нижней или задней стороне основного аппарата.
- Цифровая информация и предупреждение по безопасности Сетевого Адаптера находятся на его верхней и нижней панелях.

## ВНИМАНИЕ:

Чтобы избежать электрического шока и повреждения системы, сначала плотно установите маленький конец шнура в сетевой адаптер, так, чтобы он был неподвижен, после чего подключите больший конец шнура к розетке.

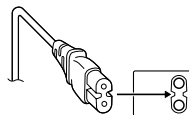

## Предостережение о замене литиевых батарей

Неправильное обращение с литиевой батареей может привести к пожару или взрыву с выделением вредных химических веществ.

Запрещается подзаряжать, разбирать, нагревать до температуры выше 100°C и сжигать батарейки.

Заменяйте батареи на произведенные следующими компаниями: Panasonic (Matsushita Electric), Sanyo, Sony или Maxell CR2025.

Опасность вспышки или риск возгорания при некорректной замене батарейки.

- Правильно утилизируйте использованные батарейки.
- Храните батарейки в недоступном для детей месте.
- Не разбирайте и не бросайте батарейки в огонь.

## ПРЕДОСТЕРЕЖЕНИЯ:

- Эта видеокамера предназначена для работы с сигналами цветного телевидения системы PAL. Однако, всегда можно выполнять прямую запись и воспроизведение на ЖК мониторе/в видеодискателе видеокамеры. Однако, запись изображения и воспроизведение через видеодискатель возможны в любом случае.
- Используйте аккумуляторные батареи JVC BN-V408U/V416U/V428U, и для их подзарядки и для питания видеокамеры через штепсельную розетку, используйте входящие в комплект поставки Сетевой Адаптер и Электрический Шнур. (При использовании в разных странах вам могут потребоваться специальные переходники для розетки электросети.)

При установке прибора на стеллаже или полке, убедитесь, что со всех сторон создано достаточно пространства для вентилирования (по десять сантиметров с боков, спереди и сзади).

Не блокируйте вентиляционные отверстия. (Если вентиляционные отверстия заблокированы газетой, одеждой и т. п., прибор может перегреться.)

Нельзя ставить на аппаратуру легковоспламеняющиеся предметы, такие как горящие свечи и пр.

При выбрасывании использованных батарей необходимо строго соблюдать местные правила и правительственные законодательства о захоронении отходов.

Аппаратуру необходимо защищать от конденсата и попадания брызгов.

Не используйте прибор в ванной или в тех местах, где много воды.

Не устанавливайте также на аппаратуре любые резервуары наполненные водой или любой другой жидкостью (типа косметики, лекарств, ваз с цветами, растений в горшках, чашек и т. п.).

(Если внутрь прибора попадет вода или другая жидкость, это может стать причиной возгорания или электроточечки прибора.)

Не направляйте объектив прямо на солнце. Это может вызвать как повреждение глаз, так и выход из строя внутренних схем. Существует так же опасность воспламенения или электрического удара.

#### **ВНИМАНИЕ!**

Следующие примечания касаются возможного физического повреждения видеокамеры и пользователя.

Для переноски надежно закрепите и используйте поставляемый в комплекте видеокамеры наплечный ремень. Держите видеокамеру в руке твердо, при этом ручной захват должен облегать запястье. При переноске и во время съемки не держите камеру за видеодискатель или ЖК монитор, так как вы можете ее уронить или повредить.

Будьте внимательны, чтобы Ваши пальцы не были захвачены крышкой кассеты. Не позволяйте детям эксплуатировать видеокамеру, так как они особенно восприимчивы к такому типу травм.

Не используйте треногу на неустойчивой или неровной поверхности. Она может опрокинуться, что вызовет серьезное повреждение видеокамеры.

#### **ВНИМАНИЕ!**

Не рекомендуется оставлять видеокамеру с подсоединенными к ней кабелями (Audio/Video, S-Video и т.п.) сверху на телевизоре, так как при задевании за кабель видеокамера может упасть, что приведет к ее повреждению.

В соответствии с Законом Российской Федерации "О защите прав потребителей" срок службы (годности) данного товара "по истечении которого он может представлять опасность для жизни, здоровья потребителя, причинять вред его имуществу или окружающей среде" составляет 7 (семь) лет со дня производства. Этот срок является временем в течение которого потребитель данного товара может безопасно им пользоваться при условии соблюдения руководства по эксплуатации данного товара, проводя необходимое обслуживание, включающее замену расходных материалов и/или соответствующее ремонтное обеспечение в специализированном сервисном центре JVC.

Дополнительные косметические материалы к данному товару, поставляемые вместе с ним, могут храниться в течение 2 (двух) лет со дня его производства.

Срок службы (годности), кроме срока хранения дополнительных косметических материалов, упомянутых в предыдущих двух пунктах, не затрагивает никаких других прав потребителя, в частности гарантийного свидетельства JVC, которое он может получить в соответствии с законом о правах потребителя или других законов, связанных с ним.

Mini **DV** PAL  **MultiMediaCard**

- Данная видеокамера предназначена исключительно для цифровой видеокассеты, Карты Памяти SD и карты памяти MultiMediaCard. В этой видеокамере могут использоваться только кассеты с меткой "Mini DV" и карты памяти с меткой "SD" или "MultiMediaCard".

#### **Перед записью важной сцены . . .**

..... проверьте, что вы используете только кассеты с маркировкой Mini DV формата **Mini DV**.

..... Обязательно используйте только карты с памяти с меткой **SD** или **MultiMediaCard**.

..... помните о том, что эта видеокамера несовместима с другими цифровыми видеоформатами.

..... помните о том, что эта видеокамера может использоваться только в личных целях. Любое коммерческое использование видеокамеры без соответствующего разрешения запрещено. (Даже если Вы записываете такие события, как представление, спектакль или выставку для личного удовольствия, мы настоятельно рекомендуем, чтобы Вы заранее получили разрешение.)

## ПРИЛАГАЕМЫЕ ПРИНАДЛЕЖНОСТИ

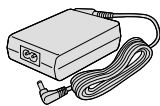

ИЛИ

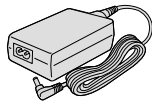

Сетевой Адаптер  
AP-V11E или AP-V13E (GR-D90AH/D70AH/D70AA)  
AP-V13A (GR-D90AG/D70AG/D70AS)

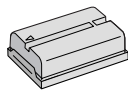

Батарейный блок  
BN-V408U



Кабель Audio/Video  
(со штекером mini-plug,  
ø3,5 для RCA-штексерей)

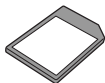

Карта памяти (8 МВ)  
(Заранее загружена в  
видеокамеру  
производителем)

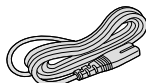

Электрический Шнур

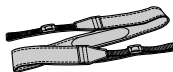

Наплечный ремень



Кабель USB



Литиевая  
батарея\* CR2025  
(для управления  
[ПДУ])

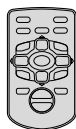

Пульт  
дистанционного  
управления\*  
(ПДУ) RM-V718U



Выемка

Вытяните, вставив  
острый инструмент в  
выемку.



Крышка объектива  
(способ присоединения  
см. ниже)



Фильтр – сердечник x 2  
(Для отдельных кабеля  
S-Video и кабеля  
редактирования,  
входящих в комплект  
пульт дистанционного  
управления RM-V717KITU  
[стр. 6 о  
подсоединении]).



CD-ROM

\* Батарея заранее установлена в пульт дистанционного управления перед отправкой (с изоляционным листком). Чтобы воспользоваться пультом дистанционного управления, выньте изоляционный листок.

### ПРИМЕЧАНИЕ:

Для того, чтобы обеспечить наиболее оптимальную работу видеокамеры, прилагаемые кабели могут быть оснащены одним или несколькими фильтрами-сердечниками. Если на кабеле имеется только один фильтр, к видеокамере должен присоединяться ближайший к фильтру конец кабеля.

## КАК ПРИСОЕДИНИТЬ КРЫШКУ ЛИНЗЫ

Для защиты линзы, присоедините прилагаемую крышку линзы, как показано на рисунке.

### ПРИМЕЧАНИЕ:

Для того, чтобы крышка линзы была надета правильно, убедитесь в том, что она ровно соприкасается с камерой.

- 1** Убедитесь в том, что стрелка  
(▲) указывает вверх.

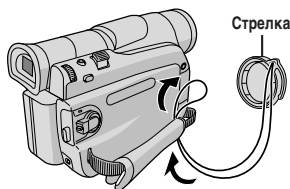

**2**

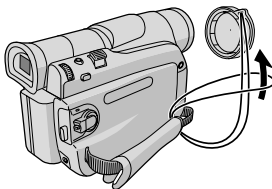

**3**

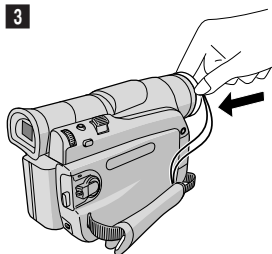

## КАК ПРИСОЕДИНИТЬ ФИЛЬТР С СЕРДЕЧНИКОМ

Подсоедините фильтр(ы) с сердечником (если они прилагаются к Вашей модели  стр.5) к кабелям (не прилагаются). Фильтр с сердечником снижает помехи.

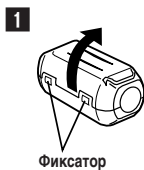

1 Освободите фиксаторы на обоих концах фильтра с сердечником.

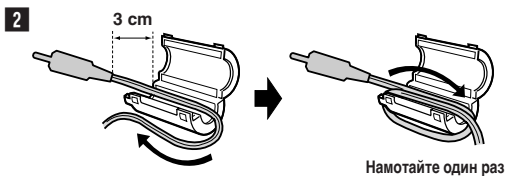

2 Пропустите кабель через фильтр с сердечником так, чтобы между штекером кабеля и фильтром с сердечником оставался промежуток, равный приблизительно 3 см. Оберните кабель один раз вокруг фильтра-сердечника, как показано на рисунке.

- Кабель должен быть намотан без слабины.

### ПРИМЕЧАНИЕ:

Соблюдайте осторожность, чтобы не повредить кабель.

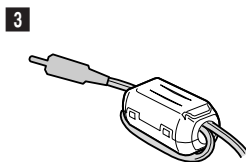

3 Закройте фильтр с сердечником, при этом должен быть слышен щелчок.

- Когда вы соединяете концы кабелей, к видеокамере прикрепите конец с присоединенным фильтром с сердечником.
- Обязательно используйте кабель такой толщины, которая позволяет обмотать его вокруг фильтра – сердечника.

## АВТОМАТИЧЕСКАЯ ДЕМОНСТРАЦИЯ

**Автоматическая демонстрация действует, когда включен (“ON”) режим демонстрации (“DEMO MODE”).**

- Автоматическая демонстрация начинается, если в течение около трех минут после установки переключателя питания **27** в положение “**A**” или “**M**” не производится никаких операций, и в видеокамере не стоит кассета.
- Проведение какой-либо операции во время демонстрации временно останавливает демонстрацию. Если в течение более 3-х минут после этого не проводится никаких операций, демонстрация возобновляется.
- Режим демонстрации (“DEMO MODE”) остается включенным (“ON”), даже если выключено питание видеокамеры.
- Чтобы отменить Автоматическую Демонстрацию:

1. Установите переключатель питания **27** в положение “**M**”, одновременно нажимая на кнопку фиксатора **26**, расположенную на переключателе, и нажмите на диск **MENU/VOLUME 15**. Появится Меню экрана.
2. Вращая диск **MENU/VOLUME 15**, выберите положение “**SYSTEM**” и нажмите на него. Появится Меню системы.
3. Вращая диск **MENU/VOLUME 15**, выберите положение “**DEMO MODE**” (Режим демонстрации) нажмите на него. Появится Вспомогательное Меню.
4. Вращая диск **MENU/VOLUME 15**, выберите положение “**OFF**” и нажмите на него.
5. Вращая диск **MENU/VOLUME 15**, выберите положение “**RETURN**”, и нажмите на него, Вернется нормальный экран.

### ПРИМЕЧАНИЕ:

Не сняв Крышку Линзы, Вы не сможете увидеть изменений во время Автоматической Демонстрации, происходящей на ЖК мониторе или видеоскателе.

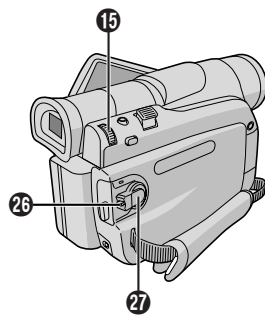

Вспомогательное Меню

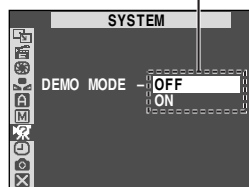

## ЗАРЯДКА АККУМУЛЯТОРНОЙ БАТАРЕИ

- 1 Двигайте аккумуляторную батарею, вверх по стрелке изображенной на ней, слегка нажмите на нее в сторону против держателя батарей (18), и затем ведите ее вверх, до тех пор, пока она не встанет на место и не защелкнется.
- 2 Установите переключатель питания (27) в положение "OFF (CHARGE)". Подсоедините Сетевой Адаптер к видеокамере, после чего подсоедините шнур к сетевому Адаптеру.
- 3 Включите шнур в розетку. Индикатор POWER/CHARGE (25) на видеокамере будет мигать, указывая на то, что подзарядка началась.
- 4 Когда лампочка POWER/CHARGE (25) выключается, зарядка закончена. Отключите Шнур от розетки. Отсоедините сетевой адаптер от видеокамеры.

**Для отсоединения аккумуляторной батареи:** слегка сдвиньте аккумуляторную батарею вниз, одновременно сдвигая вниз кнопку BATT. RELEASE (32), чтобы вынуть батарею.

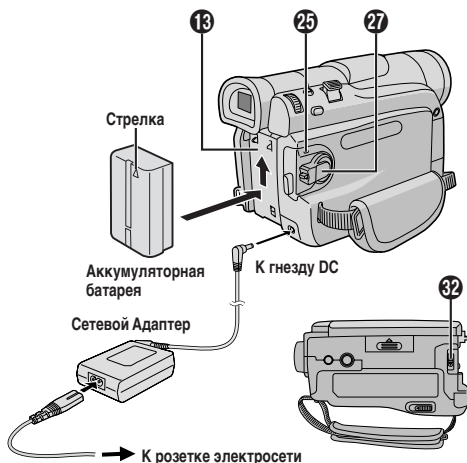

### ВНИМАНИЕ

Перед тем, как отсоединить источник питания проверьте, что питание видеокамеры выключено. Невыполнение этого требования может привести к выходу из строя видеокамеры.

### ИНФОРМАЦИЯ

Набор батарей широкого применения состоит из батареи и Адаптера/Подзарядного Устройства переменного тока:

- Набор VU-V840: батарея BN-V840U и Адаптер/Подзарядное Устройство переменного тока AA-V15.
- Набор VU-V856: батарея BN-V856U и адаптер/подзарядное устройство переменного тока AA-V80.

Ознакомьтесь с инструкцией набора прежде чем пользоваться им. Также, пользуясь кабелем JVC VC-VBN856U DC (не входит в комплект поставки), можно подсоединить к видеокамере аккумуляторные батареи BN-V840U или BN-V856U и направить питание непосредственно на видеокамеру.

### ПРИМЕЧАНИЯ:

- Если к аккумуляторной батарее присоединена защитная оболочка, сначала отсоедините ее.
- Во время подзарядки видеокамера не может быть использована.
- Подзарядка невозможна, если используется батарея неправильного типа.
- Во время подзарядки батарей в первый раз или после долгого хранения, Индикатор POWER/CHARGE (25) может не загореться. Выньте батарею из видеокамеры и снова попробуйте провести подзарядку.
- Если срок службы полностью заряженной батарее стал очень коротким, батарея изношена. Пожалуйста, приобретите новую батарею.
- Время записи значительно сокращается, когда многократно задействованы режимы Трансфокации или Съемка-Ожидание, или многократно используется ЖК монитор.
- Перед интенсивным использованием рекомендуется запастись аккумуляторными батареями, время работы от которых в три раза превышает планируемое время съемки.

Продолжение на следующей странице.

Аккумуляторная батарея	Время зарядки
BN-V408U	приблизительно 1 час 30 минут
BN-V416U (не входит в комплект)	приблизительно 3 часа
BN-V428U (не входит в комплект)	приблизительно 5 часа

Время подзарядки указано для полностью разряженных батарей.

## РАБОТА ОТ АККУМУЛЯТОРНОЙ БАТАРЕИ

Проведите операцию 1 раздела "ЗАРЯДКА АККУМУЛЯТОРНОЙ БАТАРЕИ".

### Приблизительное время записи

Аккумуляторная батарея	ЖК монитор включен	Видеоискатель включен
BN-V408U	1 час. 10 мин.	1 час. 40 мин.
BN-V416U (не входит в комплект)	2 час. 30 мин.	3 час. 30 мин.
BN-V428U (не входит в комплект)	4 час. 20 мин.	6 час. 20 мин.
BN-V840U (не входит в комплект)	5 час. 20 мин.	7 час. 30 мин.
BN-V856U (не входит в комплект)	8 час. 10 мин.	11 час. 10 мин.

## ИСПОЛЬЗОВАНИЕ ПЕРЕМЕННОГО ТОКА (АС)

Подсоедините адаптер переменного тока АС к видеокамере, как указано на следующей иллюстрации.

- На прилагаемом сетевом адаптере имеется автоматический выбор напряжения-переменного тока-от 110 В до 240 В.

- Поскольку Сетевой Адаптер является электроприбором, он нагревается во время работы. Пользуйтесь им только в хорошо проветриваемом помещении.
- Следующие операции останавливают подзарядку:
  - Установка Переключателя Питания в положение 27 "PLAY", "A" или "M".
  - Отсоединение Адаптера от видеокamеры.
  - Отсоединение шнура адаптера от розетки.
  - Снятие батареи с видеокamеры.
- Эта видеокamera автоматически выключается, если питание к ней поступает от адаптера переменного тока AC, и прошло около пяти минут после того, как camera была введена в режим ожидания записи с установленной кассетой. Если при этих условиях к камере подсоединена батарея, начнется ее зарядка.
- Пользуйтесь Сетевым Адаптером/Зарядным устройством AA-V40 (не входит в комплект поставки). Вы можете провести подзарядку батарей BN-V408U/V416U/V428U без видеокamеры. Но он не может быть использован в качестве Сетевых Адаптера.
- Чтобы избежать помех при приеме, не пользуйтесь Сетевым Адаптером возле радиоприемника.
- Выполняйте зарядку аккумуляторных батарей при температуре окружающей среды от 10° С до 35° С, диапазон температур от 20° С до 25° С является идеальным для выполнения зарядки. Если температура окружающей среды слишком низкая, зарядка аккумуляторной батареи может быть неполной.
- Времена зарядки аккумуляторной батареи зависят от температуры окружающей среды и от состояния аккумуляторной батареи.

### Информация об аккумуляторных батареях

**ОСТОРОЖНО!** Не разбирайте аккумуляторные батареи, не выбрасывайте их в огонь и не подвергайте воздействию высоких температур, так как это может привести к пожару или взрыву.

**ВНИМАНИЕ!** Не допускайте контакта аккумуляторной батареи с металлами, так как это может привести к короткому замыканию и возгоранию.

### Преимущества литиево-ионных аккумуляторных батарей

Литиево-ионные аккумуляторные батареи являются миниатюрными, но при этом обладают большой емкостью. Однако при низких температурах (ниже 10°С) время использования этих батарей уменьшается, и они могут переставать работать. В этом случае положите аккумуляторную батарею на короткое время в карман или в другое теплое, защищенное место, а затем снова установите ее в видеокamera. Когда аккумуляторная батарея нагреется, она будет продолжать нормально работать.

(Если вы используете нагревательной подушкой, следите за тем, чтобы аккумуляторная батарея не находилась с ней в непосредственном контакте.)

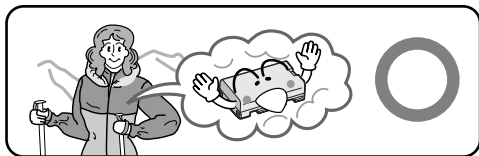

Литиево-ионные аккумуляторные батареи плохо переносят низкие температуры.

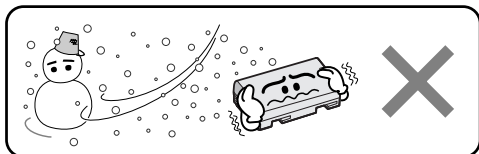

### Регулировка ручного захвата

- 1 Расцепите ленту, соединенную на липучке.
- 2 Пропустите правую руку в петлю и захватите захват.
- 3 Удобно охватите видеокamera рукой, чтобы Вам было легко оперировать кнопкой Начало/Конец Записи 23, Переключателем Питания 27 и Рычагом Трансфокации 17. Обязательно пристегните Велкро-ремешок, так, как Вам удобно.

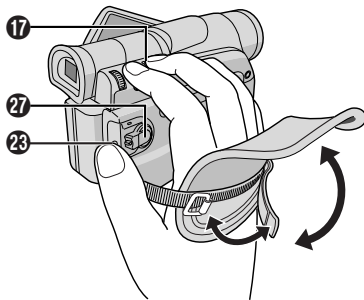

### Регулировка видоискателя

- 1 Установите переключатель питания 27 в положение "A" или "M", удерживая при этом в нажатом положении расположенную на переключателе кнопку фиксатора 26.
- 2 Полностью выдвиньте видоискатель и отрегулируйте рукой оптимальное для наблюдения положение видоискателя.
- 3 Вращайте регулятор диоптра 22, до тех пор, пока не добьетесь оптимальной четкости видимости.

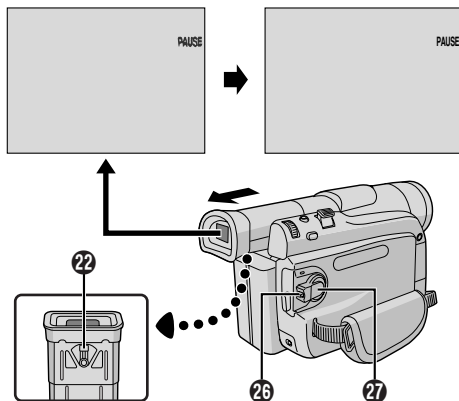

## Крепление наплечного ремня

**1** Пропустите ремень через ушко **20**, затем пропустите его назад в пряжку. Повторите процедуру для второго конца ремня, прикрепив его к другому ушку **20**, расположенному под зажимным ремнем. Проверьте, чтобы ремень не перекрутился.

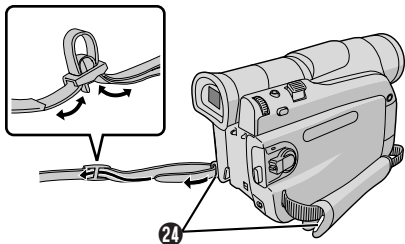

## Установка на штативе

### ВНИМАНИЕ

Во время установки камеры на трипод, удлините его ножки для устойчивости. Не рекомендуется использовать триподы маленького размера. Это может привести к падению и поломке видеокамеры.

**1** Чтобы установить видеокамеру на трипод, совместите направляющий штифт и болт с гнездом для установки **29** и отверстием для штифта **30** на видеокамере. Затем закрутите болт по часовой стрелке. На некоторых штативах нет фиксатора.

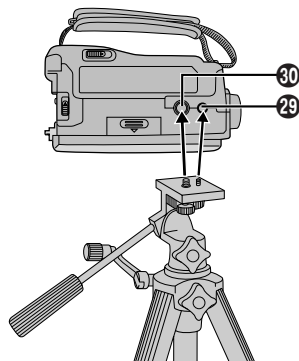

## Вставка/удаление кассеты

Для загрузки или выгрузки кассеты необходимо включить питание видеокамеры.

**1** Выдвиньте и удерживайте **OPEN/EJECT** **38** в направлении указанном стрелкой, а затем оттягивайте крышку держателя кассеты пока она не защелкнется. Держатель кассеты открывается автоматически.

• Не трогайте внутренние компоненты.

**2** Вставьте или удалите ленту и нажмите "PUSH HERE" для закрытия кассетного отсека.

- Когда держатель кассеты будет открыт, он втягивается автоматически. Подождите до тех пор, пока он полностью не втянется прежде чем закрыть крышку держателя кассет.
- Если заряд батарейного блока низкий, Вы, возможно, не сможете закрыть крышку кассетного держателя. Не прилагайте силу. Прежде чем продолжить, замените батарейный блок на полностью заряженный.

**3** Плотно закройте крышку держателя кассет до ее фиксации.

**Для защиты имеющейся записи:**

передвиньте переключатель предохранения от стирания на задней стороне ленты в направлении "SAVE". Это предохранит данную ленту от выполнения новой записи на нее. Для выполнения записи на этой кассете перед ее загрузкой передвиньте переключатель назад в положение "REC" ("ЗАПИСЬ").

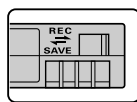

Убедитесь, что сторона с окошком обращена наружу.

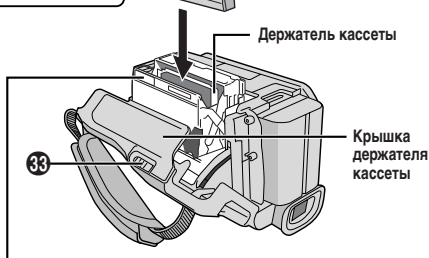

Нажимайте только на часть с надписью "PUSH HERE" ("Нажимать здесь"), чтобы закрыть держатель кассеты. Прикосновение к другим частям может привести к тому, что Ваши пальцы захмет держателем кассеты, что может вызвать травму или повреждение камеры.

## Приблизительное время записи

Лента	Режим записи	
	SP (Нормальный режим)	LP (Долгоиграющий режим)
30 мин.	30 мин.	45 мин.
60 мин.	60 мин.	90 мин.
80 мин.	80 мин.	120 мин.

## ПРИМЕЧАНИЯ:

- Держатель кассеты не может быть открыт до тех пор, пока не будет подсоединен источник питания.

Продолжение на следующей странице.

- Требуется несколько секунд для открывания держателя кассеты. Не прилагайте силу.
- Между открыванием крышки держателя кассеты и открыванием держателя кассеты может быть некоторая задержка. Не прикладывайте силу для открывания держателя кассеты.
- Если Вы ожидаете несколько секунд, но держатель кассеты не открывается, закройте крышку держателя кассеты и попробуйте снова. Если держатель кассеты по-прежнему не открывается, выключите видеокамеру и снова ее включите.
- Если лента не заправляется должным образом, полностью откройте крышку держателя кассеты и извлеките кассету. Через несколько минут снова установите кассету.
- Если видеокамера неожиданно принесена из холодного места в теплые окружающие условия, подождите некоторое время перед открыванием крышки.
- Держатель кассеты был уже один раз закрыт. Его опускание происходит автоматически. Подождите пока он полностью не опустится, после этого закройте крышку держателя кассеты.
- Закрывание крышки отделения для кассеты до извлечения держателя кассеты из видеокамеры может привести к повреждению видеокамеры.
- Кассету можно загружать и извлекать даже если видеокамера выключена. Однако, если закрыть держатель кассеты при выключенной видеокамере, его нельзя будет открыть. Поэтому рекомендуется включать питание видеокамеры перед загрузкой или извлечением кассеты.
- Если при возобновлении записи вы открываете крышку держателя кассеты, то на ленте будет записываться чистый участок, или будет стираться ранее записанная сцена (наложение новой записи) независимо от того, выдвинул ли наружу держатель кассеты. См. стр. 14, где представлена информация относительно выполнения записи с середины ленты.

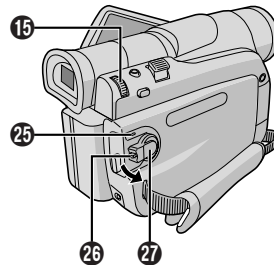
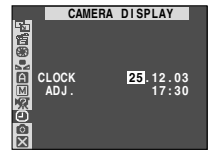
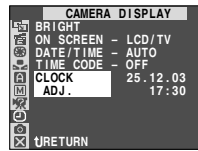

### Установка режима записи

Установите режим записи по Вашему предпочтению.

**1** Установите переключатель питания **27** в положение "M", удерживая при этом в нажатом положении расположенную на переключателе кнопку фиксатора **26**, и полностью откройте ЖК монитор или полностью выдвиньте наружу видискатель. Загорается POWER/CHARGE **25** лампочка включения питания, и видеокамера включается.

**2** Нажмите кнопку MENU/VOLUME **15**. Появится экран Меню.

**3** Вращайте дисковый регулятор MENU/VOLUME **15**, чтобы выбрать "A (CAMERA)".

**4** Вращайте дисковый регулятор MENU/VOLUME **15**, чтобы выбрать "REC MODE" (режим записи), и нажмите на него. Появится дополнительное меню. Выберите "SP" или "LP" прокручиванием регулятора MENU/VOLUME **15** и нажмите на него. Поворачивая регулятор MENU/VOLUME **15**, установите его в позицию "RETURN" ("Возврат") и нажмите дважды. Меню экрана закроется.

- Звуковая перезапись и редактирование вставкой (стр. 36) возможны на кассетах, записанных в режиме SP.

- Режим "LP" (долгоиграющий) является более экономичным и обеспечивает увеличение времени записи в полтора раза.

### ПРИМЕЧАНИЯ:

- Если переключение режима записи выполняется во время записи, в точке переключения режима записи изображение будет нечетким.

- Рекомендуется воспроизводить ленты, записанные на этой видеокамере в долгоиграющем режиме, на этой же видеокамере.

- Во время воспроизведения ленты, записанной на другой видеокамере, на изображении могут быть шумы, и могут быть небольшие паузы в звуковом сопровождении.

### Выполнение установок даты и времени

Данные дата/время записываются на ленту все время, но во время воспроизведения дату/время можно убрать или вернуть (стр. 31).

**1** Установите переключатель питания **27** в положение "M", удерживая при этом в нажатом положении расположенную на переключателе кнопку фиксатора **26**, и полностью откройте ЖК монитор или полностью выдвиньте наружу видискатель. Загорается POWER/CHARGE **25** лампочка включения питания, и видеокамера включается.

**2** Нажмите на диск MENU/VOLUME **15**, чтобы выйти на Экран Меню.

**3** Вращайте дисковый регулятор MENU/VOLUME **15**, чтобы выбрать "CAMERA DISPLAY".

**4** Вращайте дисковый регулятор MENU/VOLUME **15**, чтобы выбрать "CLOCK ADJ."; нажмите на него. Высветится слово "day" (день). Вращайте дисковый регулятор MENU/VOLUME **15**, чтобы вставить сегодняшнее число. Нажмите на него. Повторите ту же операцию для месяца, года, часов и минут. Поворачивая регулятор MENU/VOLUME **15**, установите его в позицию "RETURN" ("Возврат") и нажмите дважды. Меню экрана закроется.

### ПРИМЕЧАНИЕ:

Даже после выбора "CLOCK ADJ.", если параметр не высвечен, внутренние часы видеокамеры продолжают работать. Когда Вы установите высвечивающую полосу на на первый параметр меню даты/времени (дата), часы остановятся. После того, как вы закончите установку минут и нажмете на MENU/VOLUME **15**, в часах устанавливаются дата и время, которые вы только что выбрали.

## Загрузка карты памяти

Входящая в комплект видеокамеры карта памяти заранее загружена в видеокамеру производителем.

- 1 Проверьте, что питание видеокамеры выключено.
- 2 Откройте ЖК монитор (стр. 49, 28) Кнопка щткрывания монитора), после чего откройте крышку карты (MEMORY CARD) 31.
- 3 Установите карту памяти стороной со срезом вперед.
  - Не прикасайтесь к терминалу на обратной стороне (без этикетки).
- 4 Чтобы закрыть крышку карты 31, нажмите на нее, пока не услышите щелчок.

Для того, чтобы извлечь карту памяти: в операции 3 нажмите на нее, и карта автоматически выйдет из камеры. Выньте карту и закройте крышку 31.

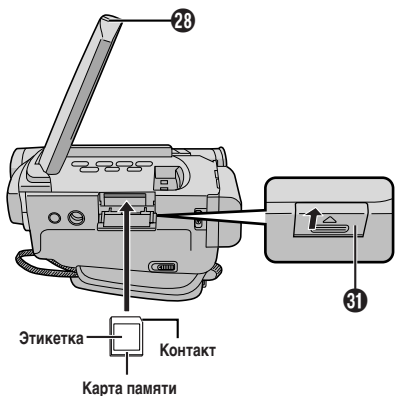

### ПРИМЕЧАНИЯ:

- Обязательно пользуйтесь только Картами памяти, помеченными значком "SD" или "MultiMediaCard".
- Некоторые типы карт памяти несовместимы с данной видеокамерой. Перед тем, как приобретать карту памяти, проконсультируйтесь с производителем или дилером.
- Перед тем, как пользоваться новой картой памяти, ее необходимо отформатировать стр. 22.

### ВНИМАНИЕ

Не вставляйте и не извлекайте карту памяти при включенной видеокамере, так как это может вызвать разрушение информации, записанной на карте памяти, или может привести к тому, что видеокамера не сможет определить, установлена или не установлена карта.

## Качество изображения/Установка размера изображения

Качество изображения/размер изображения могут быть выбраны по Вашему желанию. Для выбора обратитесь к таблице на стр.18.

- 1 Установите переключатель VIDEO/MOEMORY 4 в положение "MEMORY", затем установите переключатель питания 27 в положение "M" одновременно нажимая на кнопку фиксатора 26. Загорается POWER/CHARGE 25 лампочка включения питания, и видеокамера включается.
- 2 Нажмите на диск MENU/VOLUME 15, Появится Экран Меню.
- 3 Вращая диск MENU/VOLUME 15, выберите положение "DSC" и нажмите на него.
- 4 Вращая диск MENU/VOLUME 15, выберите положение "QUALITY" ("КАЧЕСТВО") и нажмите на него. Появится Вспомогательное Меню. Вращая диск MENU/VOLUME 15, выберите нужное Вам положение и нажмите на него.
- 5 Вращая диск MENU/VOLUME 15, выберите положение "IMAGE SIZE" (размер изображения) и нажмите на него. Появится Вспомогательное Меню. Вращая диск MENU/VOLUME 15, выберите нужное Вам положение и нажмите на него.
- 6 Вращая диск MENU/VOLUME 15, выберите положение "RETURN" и нажмите на него дважды. Экран Меню закроется.

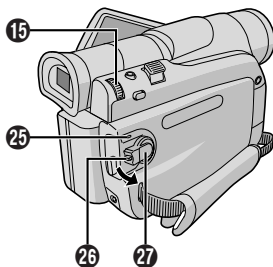

Дисплей



### ПРИМЕЧАНИЕ:

В режиме 1024 x 768 изображения снимаются в размере 720 x 576 пикселей, они переводятся и сохраняются в размере файла 1024 x 768.

Проведите указанные ниже операции перед тем, как продолжать работу.

- Питание (☞ стр. 7)
- Регулировка ручного захвата (☞ стр. 8)
- Регулировка видеоискателя (☞ стр. 8)
- Загрузите кассету (☞ стр. 9)
- Установка режима записи (☞ стр. 10)

**1** Откройте ЖК монитор (☞ стр. 49, **28** Кнопка щткрывания монитора), и установите переключатель **VIDEO/MEMORY 4** в положение "VIDEO".

**2** Установите переключатель питания **27** в положение "A" или "M"; удерживая при этом в нажатом положении расположенную на переключателе кнопку фиксатора **26**.

**Съемка при использовании ЖК-монитора:** Полностью откройте ЖК монитор.

**Съемка с использованием видеоискателя:** Полностью выдвиньте видеоискатель.

- Загорается POWER/CHARGE **25** лампа, и видеокамера входит в режим "Запись-Ожидание". На дисплее появляется надпись "PAUSE" (пауза) **6**.
- Изображение не появляется одновременно в видеоискателе и на ЖК-мониторе. Обратитесь к разделу "PRIORITY" (ПРИОРИТЕТ) в Меню Системы (☞ стр. 30).

- 3** Нажмите на кнопку Recording Start/Stop (Начало /Остановка записи) **23**. Появятся значки "REC", **3**, **6** и лампочка счетчика **3** загорается на время, пока идет запись.
- Чтобы остановить запись нажмите на кнопку записи Пуск/Стоп **23**. Видеокамера повторно войдет в режим "Запись-Ожидание".

**Для того, чтобы отрегулировать яркость ЖК монитора**

1. Убедитесь в том, что Переключатель питания **27** установлен в положение "M" и полностью откройте ЖК монитор, затем вдавите диск **MENU/VOLUME 15**. Появится экран Меню.
2. Вращая диск **MENU/VOLUME 15**, выберите положение "CAMERA DISPLAY" и нажмите на диск.
3. Вращая диск **MENU/VOLUME 15**, выберите положение "BRIGHT" и нажмите на диск. Экран Меню закроется и индикатор уровня яркости **25** появится на дисплее.
  - Чтобы отменить, нажмите на диск **MENU/VOLUME 15** снова, и индикатор уровня яркости **25** исчезнет.
4. Вращайте диск **MENU/VOLUME 15**, до тех пор, пока индикатор уровня яркости не начнет двигаться и не будет достигнута соответствующая яркость **25**, затем нажмите на диск. Индикатор уровня яркости **25** исчезнет.
  - Возможно также отрегулировать яркость видеоискателя путем закрытия ЖК монитора, выдвигания видеоискателя и проведения регулировки, как описано выше.

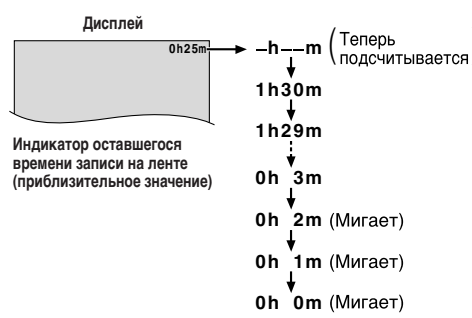
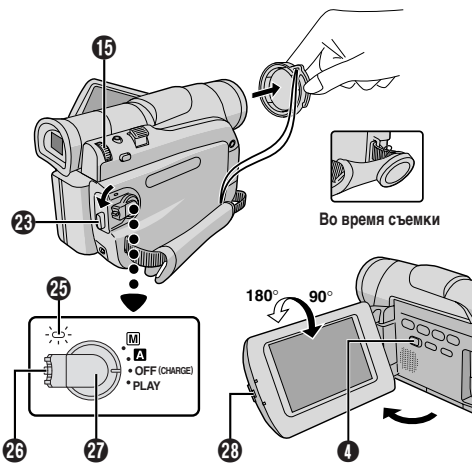

**ПРИМЕЧАНИЯ:**

- Если видеокамера остается в режиме Запись-Ожидание в течение 5 минут, то питание видеокамеры автоматически выключается. Для повторного включения питания видеокамеры выдвиньте внутрь, за затем снова выдвиньте наружу видеоискатель, или закройте и снова откройте ЖК монитор.
- Если между записанными на ленте сценами оставлены незаписанные участки, то временной код прерывается, и во время выполнения монтажа ленты могут возникать ошибки. Во избежание этого см. "ЗАПИСЬ С СЕРЕДИНЫ ЛЕНТЫ" (☞ стр. 14).
- Чтобы выключить индикаторную лампу **3** или звук сигнала, ☞ стр. 30.
- Когда вы пользуетесь ЖК монитором на открытом воздухе в солнечную погоду, изображение на ЖК мониторе может быть очень бледным. В этом случае следует пользоваться видеоискателем.
- Черные пятна или яркие пятна света (красные, зеленые или голубые) могут постоянно появляться на ЖК мониторе или видеоискателе (☞ стр.42).
- После нажатия на кнопку Начало/Конец **23** Записи, до начала записи может пройти несколько секунд. Когда камеры начинает вести запись, начинает вращаться значок "REC" **3**.
- Время, необходимое для вычисления оставшегося времени ленты и точность этого вычисления может меняться в зависимости от типа используемой магнитной ленты.
- Когда лента доходит до конца, появляется индикатор "TAPE END" ("КОНЕЦ ЛЕНТЫ"), и питание автоматически выключается, если видеокамера остается в этом состоянии в течение 5 минут. Индикатор "TAPE END" появляется также и в том случае, если вставляется кассета, перемотанная на конец.

## Журналистская съемка

В некоторых ситуациях использование различных углов съемки может обеспечить получение более драматичной записи. Держите видеокамеру в нужном положении и наклоните ЖК монитор в наиболее удобное для наблюдения положение. ЖК монитор может поворачиваться на 270° (90° вниз, 180° вверх).

## Съемка навстречу

Вы можете снимать самого себя, наблюдая при этом свое изображение на ЖК мониторе. Откройте ЖК монитор и наклоните его вверх на 180° таким образом, чтобы он смотрел вперед, затем направьте объектив на себя и включите запись.

## Режим работы

Выберите нужный Вам режим работы с помощью переключателя питания **27** и переключателя VIDEO/MEMORY **4**.

Положение переключателя питания
<b>M (Ручной):</b> Позволяет устанавливать различные функции записи с помощью меню. Если вы хотите получить более широкие творческие возможности, чем позволяет полностью автоматический режим записи, попробуйте использовать этот режим.
<b>A (Полностью автоматический):</b> Позволяет выполнять запись без использования спецэффектов и ручных регулировок. Хорошо подходит для выполнения стандартной записи.
<b>OFF (CHARGE):</b> Позволяет вам выключить видеокамеру.
<b>PLAY:</b> <ul style="list-style-type: none"><li>• Позволяет воспроизвести запись на пленке.</li><li>• Дает доступ к информации, сохраняемой на карте памяти и позволяет перенести неподвижное изображение, сохраняемое на карте памяти, на компьютер.</li></ul>

Положения переключателя VIDEO/MEMORY
<b>VIDEO:</b> <ul style="list-style-type: none"><li>• Позволяет произвести запись на кассету или воспроизвести кассету. Если "REC SELECT" установлен в положение "→ <b>Co</b> / → <b>M</b>"; в Меню Экрана DSC, неподвижные изображения будут записываться также на карту памяти.</li><li>• Может использоваться трансфокация с увеличением более 16X (☞ стр. 13, 28).</li></ul>
<b>MEMORY:</b> Позволяет произвести запись на карту памяти или дает доступ к информации, сохраняемой на карте памяти.

## Операции, связанные с электропитанием камеры

Когда переключатель питания **27** установлен в положение "A" или "M"; Вы можете также включить / выключить видеокамеру путем открывания /закрывания ЖК монитора или выдвигания или вдвигания видеоискателя.

## Трансфокация

Для получения эффекта наезда/отъезда или мгновенного изменения увеличения изображения.

### Наезд (трансфокация на плюс)

Нажмите рычаг трансфолятора **17** в сторону "T" (телеобъектив).

### Отъезд (трансфокация на минус)

Нажмите рычаг трансфолятора **17** в сторону "W" (широкоугольный объектив).

■ Чем сильнее вы нажимаете на рычаг трансфолятора **17**, тем быстрее выполняется трансфокация.

## ПРИМЕЧАНИЯ:

- Во время трансфокации фокусировка может становиться нестабильной. В этом случае выполните нужную трансфокацию в режиме Запись-Ожидание, зафиксируйте фокус с использованием ручной фокусировки (☞ стр. 26), а затем выполните наезд или отъезд в режиме записи.
- Трансфокация возможна максимум до 700X, она также может быть переключена на увеличение 16X с использованием оптического трансфолятора (☞ стр. 28).
- Трансфокация на плюс с увеличением более 16X выполняется с помощью цифровой обработки изображения и поэтому называется цифровой трансфокацией.
- Во время выполнения цифровой трансфокации может иметь место ухудшение качества изображения.
- Цифровой трансфолятор не может быть задействован, когда переключатель VIDEO/MEMORY **4** стоит в положении "MEMORY" (☞ "Положения переключателя VIDEO/MEMORY").
- Макросъемка (съемка с близких расстояний вплоть до 5 см) может выполняться, когда рычаг трансфолятора **17** передвинут до упора к "W". См. также "TELE MACRO" на Экране Меню на стр. 29.

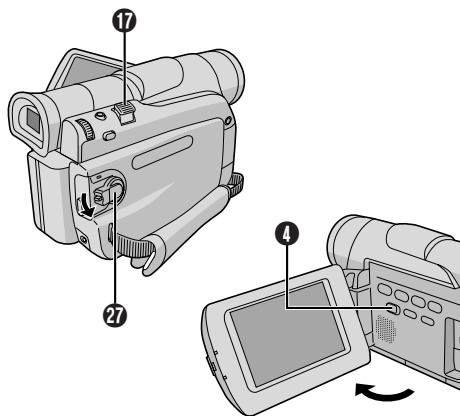

Во время выполнения записи на ленте записывается временной код. Этот код предназначен для определения положения записанной сцены на ленте во время воспроизведения. Если запись начинается с чистого места, временной код начинает отсчитываться с "00:00:00" (минута, секунда, кадр). Если запись начинается с конца записанной ранее сцены, временной код продолжает отсчитываться от последнего значения временного кода записанной ранее сцены.

Для выполнения монтажа в произвольной последовательности в режиме продолжения (☞ стр. 37 – 39) нужен временной код. Если во время записи на ленте записывается пустое место, временной код прерывается. После возобновления записи временной код начинает снова отсчитываться с "00:00:00". Это означает, что видеокамера может записать те же самые временные коды, которые имеются на предыдущей записанной сцене. Во избежание этого выполняйте "ЗАПИСЬ С СЕРЕДИНЫ ЛЕНТЫ", как описано ниже, в следующих случаях:

- При выполнении съемки после воспроизведения записанной ленты.
- Когда во время съемки выключается питание.
- Когда во время съемки лента вынимается и снова вставляется.
- При выполнении записи на частично записанную ленту.
- При выполнении записи на незаписанном участке, расположенном между записанными участками.
- При выполнении повторной съемки после выполнения съемки и открывания/закрывания крышки отделения для кассеты.



Во время записи кадры не отображаются на дисплее.

### Запись с середины ленты

**1** Воспроизведите кассету или воспользуйтесь Поиском промежутка (☞ стр. 15), чтобы найти место, с которого Вы хотите начать запись, после чего введите в действие режим неподвижного воспроизведения (☞ стр. 14, "Нормальное воспроизведение").

**2** Установите сетевой выключатель **7** в положение "A" или "M", нажимая при этом вниз на кнопку фиксатора **26**, расположенную на выключателе. Затем начните запись.

### ПРИМЕЧАНИЯ:

- Временной код не может быть сброшен.
- Во время быстрой перемотки ленты вперед и назад показания временного кода изменяются неравномерно.
- Код времени будет отображаться только в том случае, если "TIME CODE" установлен в позиции "ON" (☞ стр. 31).

**1** Загрузите кассету с лентой (☞ стр. 9).

**2** Установите переключатель VIDEO/MEMORY **4** в положение "VIDEO", затем установите переключатель питания **27** в положение "PLAY", одновременно нажимая на кнопку фиксатора **26**, расположенную на переключателе питания. Для включения воспроизведения нажмите ►/II **7**.

- Чтобы временно остановить воспроизведение (Неподвижное воспроизведение), нажмите ►/II **7**.
- Для включения воспроизведения нажмите ■ **5**.
- В режиме Стоп нажмите ◀◀ **6** для выполнения быстрой перемотки ленты назад или ▶▶ **8** для выполнения быстрой перемотки ленты вперед.
- Скоростной поиск изображения (Челночный поиск) возможен путем нажатия ◀◀ **6** или ▶▶ **8** во время воспроизведения (задержка в нажатом состоянии ◀◀ **6** или ▶▶ **8** во время воспроизведения приведет к продолжению поиска до тех пор, пока кнопка не будет отпущена).
- Нажмите на кнопку трансфокатора **T 51** на пульте дистанционного управления, чтобы увеличить трансфокацию (до 44 раз) или **W 62**, чтобы уменьшить ее. Можно также увеличить определенную часть изображения (☞ стр. 35).
- Нажатие на кнопку ►/II **7** всегда возвращает к нормальному воспроизведению.

**Воспроизведение на медленной скорости/Специальные эффекты воспроизведения/Трансфокация воспроизведения:** Могут быть задействованы только с помощью входящего в комплект видеокамеры пульта дистанционного управления (☞ стр. 35).

**Для регулировки уровня громкости громкоговорителя:** Вращайте диск MENU/VOLUME **15** так, чтобы индикатор уровня громкости **35** на дисплее двинулся до получения необходимого уровня громкости.



### ВНИМАНИЕ

Во время челночного поиска некоторые части изображения могут быть видны нечетко, особенно с левой стороны экрана.

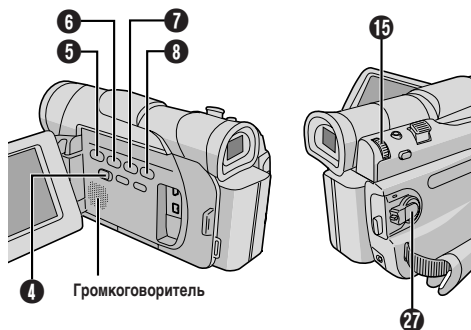



#### ПРИМЕЧАНИЯ:

- После нахождения в режиме Стоп около 5 минут, когда питание осуществляется от аккумуляторной батареи, видеокамера автоматически выключается. Для повторного ее включения установите переключатель питания **27** в положение "OFF (CHARGE)" ("ВЫКЛ."), а затем в положение "PLAY" ("ВОСПРОИЗВЕДЕНИЕ").
- Воспроизводимое изображение можно просматривать на ЖК мониторе, в видеоискателе или на экране подключенного к видеокамере телевизора (стр. 16).
- Вы можете также просматривать воспроизводимое изображение на ЖК-мониторе с отстегнутым или отвернутым назад корпусом камеры.
- Индикация на ЖК мониторе/в видеоискателе:  
Когда питание осуществляется от аккумуляторной батареи: воспроизводится индикатор оставшейся зарядки аккумуляторной батареи "  ".  
Когда питание подается из штепсельной розетки: индикатор "  " не появляется.
- Когда кабель подсоединен к гнезду AV, звук из громкоговорителей не слышен.
- Если воспроизведение остановленного изображения продолжается более 3 минут, то автоматически вводится режим Стоп.
- Когда нажимается кнопка **▶/II** **7**, изображение может сразу не останавливаться вследствие того, что видеокамере нужно время для выполнения стабилизации остановленного изображения.

#### Поиск пустого промежутка

Помогает найти место, с которого можно начать запись на середине кассеты, позволяя избежать нарушения кода времени (стр. 14).

- 1** Загрузите кассету с лентой (стр. 9).
  - 2** Установите переключатель **VIDEO/MEMORY** **1** в положение "VIDEO", затем установите переключатель питания **27** в положение "PLAY", одновременно нажимая на кнопку фиксатора **26**, расположенную на переключателе питания.
  - 3** Нажмите кнопку **BLANK SEARCH** **18**.
- Появится указатель "BLANK SEARCH" **31** и видеокамера автоматически начнет прямой или обратный поиск и остановится в месте на кассете примерно за 3 секунды до найденного промежутка.

#### Чтобы остановить поиск промежутка . . .

..... нажмите на кнопку **■** **6**.

#### ПРИМЕЧАНИЯ:

- В шаге 3, если данное положение пленки-промежутка, видеокамера начнет поиск в обратном направлении, если данное положение с записью-поиск пойдет в направлении вперед.
- Поиск промежутка не сработает, если появились указатели "HEAD CLEANING REQUIRED. USE CLEANING CASSETTE" ("Необходимо почистить головку. Воспользуйтесь кассетой для чистки").
- Если во время поиска была кассета подошла к концу или вернулась к началу, камера остановится автоматически.
- Пустой промежуток на пленке протяженностью менее 5 секунд не может быть найден.
- Найденный промежуток может находиться между записанными эпизодами. Перед тем, как начать запись, убедитесь в том, что после промежутка нет записанного эпизода.

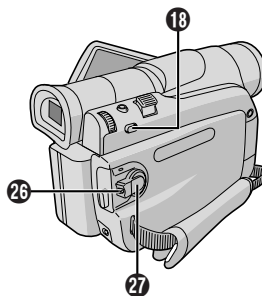

- 1** Проверьте, что все компоненты аппаратуры выключены.
- 2** Подключите видеокамеру к телевизору или видеомагнитофону, как показано на рисунке.  
Если подключается видеомагнитофон . . . перейдите на шаг 3.  
Если нет . . . перейдите на шаг 4.
- 3** Подключите выход видеомагнитофона ко входу телевизора, как это описано в руководстве по эксплуатации вашего видеомагнитофона.
- 4** Включите видеокамеру, видеомагнитофон и телевизор.
- 5** Установите в видеомагнитофоне режим входа AUX (ДОПОЛНИТЕЛЬНЫЙ), и установите в телевизоре режим VIDEO.

Для выбора того, будет или не будет воспроизводиться следующая информация на экране подключенного телевизора . . .

- Дата/Время  
..... в экран меню (☞ стр. 30, 32) выберите для пункта "DATE/TIME" ("ДАТА/ВРЕМЯ") "AUTO" ("АВТОМАТИЧЕСКИЙ"), "ON" ("ВКЛ.") или "OFF" ("ВЫКЛ.").  
Или нажмите на **DISPLAY** (Ⓜ) на пульте дистанционного управления (прилагается) чтобы включить/выключить индикацию даты.
- Временной код  
..... в экран меню (☞ стр. 31, 32) выберите для пункта "TIME CODE" ("ВРЕМЕННОЙ КОД") "ON" или "OFF".
- Индикации помимо даты/времени и кода времени.  
..... установите указатель "ON SCREEN" ("Экран") в положение "LCD"; "LCD/TV" или "OFF" в меню экрана (☞ стр. 30, 32).

**ПРИМЕЧАНИЯ:**

- Рекомендуется использовать Сетевой Адаптер в качестве источника питания, вместо аккумуляторной батареи (☞ стр. 7).
- Для контролирования изображения и звука с видеокамеры, без установки кассеты или карты памяти, установите Переключатель Питания (Ⓜ) в положение "A" или "M", после чего установите Ваш телевизор в надлежащий режим входа.
- Проверьте, что уровень громкости в телевизоре установлен на минимум, чтобы избежать очень громкого звука при включении видеокамеры.
- Если ваш телевизор или акустические системы не имеют специального экрана, не устанавливайте акустические системы рядом с телевизором, так как это приведет к помехам на воспроизводимом видеокамерой изображении.
- Если на дисплее нет изображения и звук из телевизора не слышен, установите "S/AV INPUT" на "OFF" в Экране Меню (☞ стр. 31).
- Когда кабель Audio/Video подсоединен к разъему AV, звук через громкоговоритель не воспроизводится.

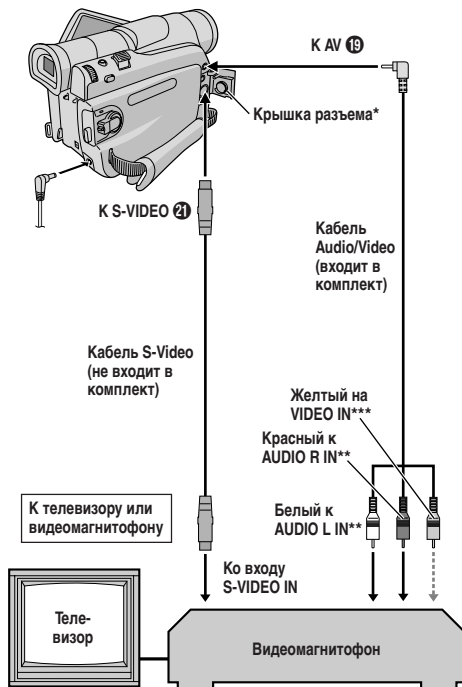

\* При подключении кабелей откройте эту крышку.

\*\* Аудиокабель не нужен для просмотра только неподвижных изображений.

\*\*\* Подсоедините, если кабель S-Video не используется.

## Основной режим съемки (моментальный снимок)

Вы можете использовать видеокамеру как цифровую фотокамеру для получения моментальных снимков (фотографий).

Проведите указанные ниже операции перед тем, как продолжать работу.

- Питание (☞ стр. 7)
- Регулировка ручного захвата (☞ стр. 8)
- Регулировка видоискателя (☞ стр. 8)
- Загрузка карты памяти (☞ стр. 11)
- Качество изображения/Установка размера изображения (☞ стр. 11)

**1** Установите переключатель **VIDEO/MEMORY** **1** в положение "MEMORY"; после чего установите переключатель питания **27** в положение "A" или "M", одновременно нажимая на кнопку фиксатора **26**, расположенную на переключателе питания. Полностью выдвиньте наружу видоискатель или полностью откройте ЖК монитор.

**2** Нажмите на кнопку **SNAPSHOT** **16** (Фотоснимок). "PHOTO" **26** появится, когда будет сниматься моментальный снимок.

Изображение записано на карту памяти.

- Неподвижные изображения записываются в режиме SNAPSHOT без рамки.

**Чтобы стереть ненужные фотоизображения . . .**

..... если на карте памяти сохраняются ненужные изображения, или карта памяти переполнена, обратитесь к разделу "Стирание файлов" (☞ стр. 20) и сотрите ненужные изображения.

**Чтобы убрать звук затвора . . .**

..... если Вы хотите убрать звук затвора, установите указатель "BEEP" ("Звуковой сигнал") в меню экрана в положение "OFF" ("Выкл.") (☞ стр. 30). Звук не будет слышен из динамика.

### ПРИМЕЧАНИЯ:

- Даже если кнопка "DIS" установлена на "ON" ("Вкл.") (☞ стр. 29), стабилизатор остается отключенным.
- Если фотосъемка невозможна, индикатор "PHOTO" **26** при нажатии кнопки **SNAPSHOT** **16** будет мигать.
- Если задействована программа "AE" со специальными эффектами (☞ стр. 23), некоторые из ее режимов не могут быть использованы во время фотосъемки. В таком случае индикатор данного режима будет мигать.
- Если при выключателе питания **27**, установленном в положении "A" или "M" и работающей батарее, съемка не производится в течение пяти минут, видеокамера автоматически отключается с целью экономии батареи. Чтобы снова начать съемку, закройте и вновь откройте ЖК монитор. Если Вы пользуетесь видоискателем, задвиньте его и вновь выдвиньте.
- "Режим серии моментальных снимков" (☞ стр. 25) не может быть задействован, если переключатель **VIDEO/MEMORY** **1** стоит в положении "MEMORY".
- Отснятые фотоизображения соответствуют DCF (Правила дизайна для файловых систем видеокамер). Они несовместимы с приборами, которые не соответствуют DCF.

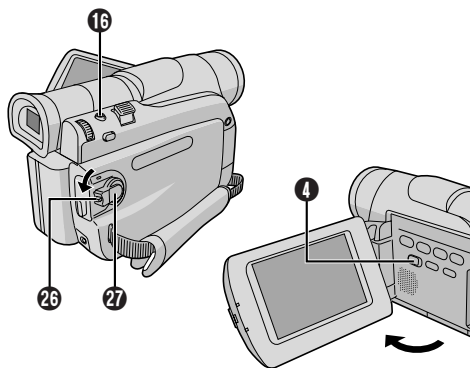

Размер изображения ☞ стр. 11

Пиктограмма съемки ☞ стр. 50, 51

Пиктограмма карты ☞ стр. 50, 51

Оставшееся число кадров  
☞ стр. 50, 51

(Приблизительное число снимков,  
которые могут быть сохранены в  
памяти ☞ стр. 18)

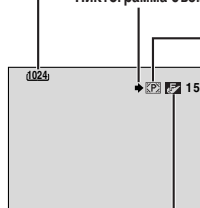

Дисплей

Качество Изображения ☞ стр. 11

**Для защиты ценных файлов (доступно только для карты памяти SD) . . .**

Язычок защиты от  
стирания/записи

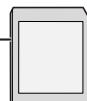

..... сдвиньте язычок защиты от стирания/записи, расположенный сбоку карты памяти в направлении "LOCK". Это предотвращает повторную запись на карту памяти. Для записи на эту карту памяти сдвиньте регулятор обратно в положение, противоположное положению "LOCK" перед её загрузкой.

Приблизительное число снимков, которые могут быть сохранены в памяти

Режим размера изображения/ качества изображения	Карта Памяти SD (не прилагается)			
	8MB	16MB	32MB	64MB
1024 x 768/ FINE	20	45	95	190
1024 x 768/ STANDARD	65	145	310	605
640 x 480/ FINE	45	95	205	405
640 x 480/ STANDARD	160	295	625	1215

Приблизительное число снимков, которые могут быть сохранены в памяти

Режим размера изображения/ качества изображения	Карта MultiMediaCard		
	8MB*	16MB**	32MB**
1024 x 768/ FINE	24	48	100
1024 x 768/ STANDARD	75	160	320
640 x 480/ FINE	55	105	215
640 x 480/ STANDARD	190	320	645

\*Прилагается \*\*Не прилагается

#### ПРИМЕЧАНИЕ:

Количество изображений, которые могут быть сохранены в памяти, зависит от качества выбранных изображений, а также композиции снимков и типа используемой карты памяти.

## Нормальное воспроизведение

- 1 Загрузите карту памяти (☞ стр. 11).
- 2 Установите переключатель VIDEO/MEMORY ① в положение "MEMORY"; затем установите переключатель питания ② в положение "PLAY", одновременно нажимая на кнопку фиксатора ③.
  - На дисплей выводится сохраняемый файл.
- 3 Нажмите на кнопку ►► ④ чтобы вывести на дисплей следующее изображение, или на кнопку ◀◀ ⑤, чтобы вывести на дисплей предыдущее изображение.

#### Чтобы увеличить сохраняемые в памяти изображения

- Нажмите на кнопку трансфокатора T ⑥ на пульте дистанционного управления, чтобы увеличить трансфокацию (до 44 раз) или W ⑦, чтобы уменьшить ее. Вы также можете увеличить определенную часть изображения (☞ стр.35).
- Нажатием на кнопки ►/II ⑦, ►► ⑧, ◀◀ ⑤, INDEX ⑩, INFO ⑩ увеличение отменяется.

#### Для того, чтобы отрегулировать яркость ЖК монитора

1. Убедитесь в том, что переключатель VIDEO/MEMORY ① установлен в положение "MEMORY", а переключатель питания ② в положение "M"; затем нажмите на диск MENU/ VOLUME ⑩.
2. Выполните шаги 3 и 4 раздела "Регулирование яркости дисплея" на стр. 12.

#### ПРИМЕЧАНИЯ:

- Нажатие на кнопку INFO ⑩ дает детальную информацию о воспроизводимом файле (☞ стр.19, "Просмотр информации о файлах").
- Вы можете также просматривать несколько файлов одновременно (☞ стр.19, Индексное воспроизведение).
- Вы можете выключить дисплей экранного воспроизведения (☞ стр.19, "Устранение экранного дисплея").
- Изображения, снятые в размере файла, несовместимом с этой видеокамерой, выводятся на дисплей как уменьшенные индикационные изображения. Эти индикационные изображения не могут быть перенесены на компьютер.
- Изображения, снятые приборами, не совместимыми с DCF (такими как JVC GR-DVX70) не могут быть просмотрены на этой видеокамере. На дисплей выводится "UNSUPPORTED FILE!" ("Несовместимые файлы").

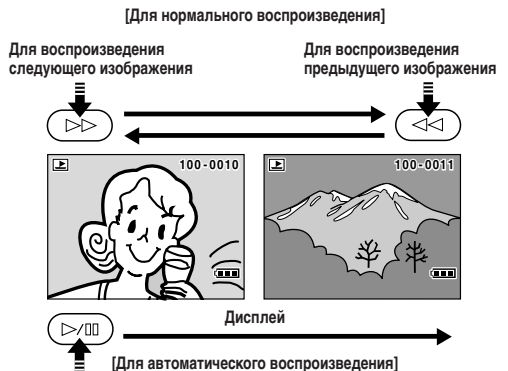

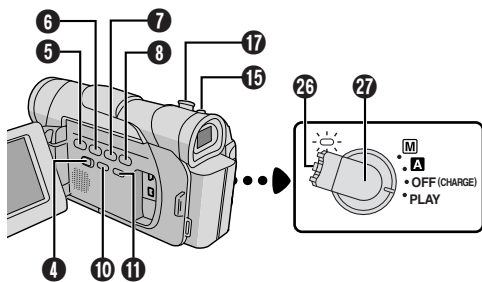

## Просмотр информации о файлах

Вы можете получить нужную информацию о файле путем нажатия на кнопку **INFO** (10) во время нормального или индексного воспроизведения.



Экран информации

## Автоматическое воспроизведение

Вы имеете возможность просмотреть все сохраненные в памяти изображения автоматически.

**1** Прodelайте шаги 1-2 операции "Нормальное воспроизведение" (стр.18).

**2** Нажмите кнопку **▶/||** (7).

- Если во время автоматического воспроизведения вы нажимаете кнопку **◀◀** (6), изображения воспроизводятся в порядке уменьшения их номеров.
- Если во время автоматического воспроизведения вы нажимаете кнопку **▶▶** (8), изображения воспроизводятся в порядке увеличения их номеров.

**3** Нажмите кнопку **■** (5), чтобы остановить автоматическое воспроизведение.

### ПРИМЕЧАНИЯ:

Когда вы делаете новый снимок после воспроизведения снимка с более низким номером, этот снимок не будет записываться вместо существующего изображения, так как новые изображения автоматически записываются после последнего записанного снимка.

## Индексное воспроизведение

Вы можете одновременно просматривать несколько файлов, сохраняемых на карте памяти. Возможность такого просмотра позволяет быстро найти нужный Вам файл.

**1** Прodelайте шаги 1-2 операции "Нормальное воспроизведение" (стр.18).

**2** Нажмите на кнопку **INDEX** (11). Появится индексный экран.

**3** Вращая диск **MENU/VOLUME** (15), переместите рамку на нужный файл.

- Нажатие на кнопку **▶▶** (8) выводит на дисплей следующую страницу, а нажатие на кнопку **◀◀** (6) выводит на дисплей предыдущую страницу.
- Нажатие на кнопку **INFO** (10) дает информацию о выбранном файле (стр. "Просмотр информации о файлах").

**4** Нажмите на диск **MENU/VOLUME** (15). На дисплей выводится выбранный файл.



FOLDER : имя фолдера (стр.22)

FILE : имя файла (стр.22)

DATE : дата создания файла

SIZE : размер изображения (стр.11)

QUALITY : качество изображения (стр.11)

PROTECT: когда установлено на ON (Вкл.), файл защищен от случайного стирания (стр.20).

- Снова нажмите на **INFO** (10), чтобы закрыть Экран информации.

### ПРИМЕЧАНИЕ:

Для изображений, отснятых другим прибором или обработанных на компьютере, на дисплей выводится индикация "QUALITY: - -".

## Устранение экранного дисплея

**1** Прodelайте шаги 1-2 операции "Нормальное воспроизведение" (стр.18).

**2** Нажмите на диск **MENU/VOLUME** (15). Появляется экран меню. Вращая диск **MENU/VOLUME** (15), выберите положение "DISPLAY" и нажмите.

**3** Вращая диск **MENU/VOLUME** (15), выберите положение "OFF" и нажмите. Индикатор режима работы, индикатор номера фолдера и файла и индикатор батареи (стр.11) исчезают.

- Чтобы снова вывести индикаторы на дисплей, в шаге 3 выберите положение "ON".



Режим защиты предотвращает случайное стирание файлов.

- 1** Загрузите карту памяти (☞ стр. 11).
- 2** Установите переключатель VIDEO/MEMORY **1** в положение "MEMORY"; затем установите переключатель питания **27** в положение "PLAY", одновременно нажимая на кнопку фиксатора **26**.
  - На дисплей выводится сохраняемый файл.
- 3** Нажмите на регулятор MENU/VOLUME **15**. Появится меню экрана. Поворачивая регулятор MENU/VOLUME **15**, выберите позицию "PROTECT" ("ЗАЩИТА") и нажмите на регулятор.
- 4** Вращая диск MENU/VOLUME **15**, выберите нужный режим.

CURRENT : защищает выбранный файл.

PROT.ALL : защищает все файлы, сохраняемые в карте памяти.

- 5** Нажмите на диск MENU/VOLUME **15**. Появляется экран PROTECT (ЗАЩИТЫ).

• Если Вы выбрали положение "CURRENT" в шаге 4, нажмите на кнопку ◀◀ **6** или ▶▶ **8**, чтобы выбрать нужный файл.

- 6** Вращая диск MENU/VOLUME **15**, выберите положение "EXECUTE" и нажмите на диск.

• Чтобы отменить защиту, выберите положение "RETURN".

### ПРИМЕЧАНИЯ:

- Если появляется индикатор **On**, выбранный в настоящее время файл защищен.
- Если память была отформатирована или нарушена, даже защищенные файлы стираются. Если вы не хотите потерять важные файлы, перенесите их в компьютер и сохраните.

### СНЯТИЕ ЗАЩИТЫ

Перед выполнением данной процедуры выполните описанные выше шаги с 1 по 3.

- 4** Вращая диск MENU/VOLUME **15**, выберите нужный режим.
  - CURRENT : снимает защиту с выбранного файла.
  - CANC.ALL : снимает защиту со всех файлов, сохраняемых в карте памяти.

- 5** Нажмите на диск MENU/VOLUME **15**. Появляется экран PROTECT (ЗАЩИТЫ).

• Если Вы выбрали положение "CURRENT", нажмите на кнопку ◀◀ **6** или ▶▶ **8**, чтобы выбрать нужный файл.

- 6** Вращая диск MENU/VOLUME **15**, выберите положение "EXECUTE" и нажмите на диск.

• Чтобы отменить выбранное, выберите положение "RETURN".

Сохраненные ранее файлы могут быть удалены по одному или все сразу.

- 1** Загрузите карту памяти (☞ стр. 11).
- 2** Установите переключатель VIDEO/MEMORY **1** в положение "MEMORY"; затем установите переключатель питания **27** в положение "PLAY", одновременно нажимая на кнопку фиксатора **26**.
  - На дисплей выводится сохраняемый файл.
- 3** Нажмите на регулятор MENU/VOLUME **15**. Появится меню экрана. Поворачивая регулятор MENU/VOLUME **15**, выберите позицию "DELETE" ("Стирание изображения") и нажмите на регулятор.

- 4** Вращая диск MENU/VOLUME **15**, выберите нужный режим.

CURRENT : стирает файл, выведенный на дисплей.

ALL : стирает все файлы, сохраняемые в карте памяти.

- 5** Нажмите на диск MENU/VOLUME **15**. Появляется экран DELETE (Стирания).

• Если Вы выбрали положение "CURRENT" в шаге 4, нажмите на кнопку ◀◀ **6** или ▶▶ **8**, чтобы выбрать нужный файл.

- 6** Вращая диск MENU/VOLUME **15** вверх для выбора "EXECUTE", а затем нажмите на этот регулятор.

• Если появляется индикатор **On**, выбранный файл защищен и не может быть стерт (☞ "Защита файлов").

• Чтобы отменить стирание, выберите положение "RETURN".

### ПРИМЕЧАНИЯ:

- Стирание защищенных файлов (☞ "Защита файлов") невозможно с помощью вышеуказанной операции. Для их стирания сначала удалите защиту.
- Как только файлы стерты, их восстановление невозможно. Проверьте файлы перед стиранием.

## ВНИМАНИЕ

Не вынимайте карту памяти и не производите никаких других операций (например, выключение камеры) во время стирания файлов. Также, обязательно используйте входящий в комплект поставки Адаптер переменного тока, так как карта памяти может быть повреждена, если батарея подсядет во время стирания изображений. Если карта памяти повреждена, отформатируйте ее (☞ стр. 22).

Дисплей



Экран Меню

## Перезапись неподвижных (фото) изображений, записанных на ленте, на карту памяти

Возможна перезапись неподвижных (фото) изображений с ленты на карту памяти.

- 1 Загрузите карту памяти (☞ стр. 11) и кассету (☞ стр. 9).
- 2 Установите переключатель **VIDEO/MEMORY** ① в положение "MEMORY", затем установите переключатель питания ② в положение "PLAY", одновременно нажимая на кнопку фиксатора ③.
- 3 Нажмите **MENU/VOLUME** ④. Появляется меню экрана. Поворачивая, выберите "VIDEO" и нажмите. Появится меню VIDEO.
- 4 Поворачивая **MENU/VOLUME** ④, выберите "COPY" и нажмите. Появится дополнительное меню. Поверните его в положение "ON" ("Вкл.") и нажмите. Выбор завершен.
- 5 Поворачивая **MENU/VOLUME** ④, выберите положение "RETURN" ("Возврат") и нажмите дважды. Вернется нормальный экран воспроизведения.
- 6 Чтобы выбрать изображение, которое Вы хотите скопировать, начните воспроизведение, нажимая на кнопку ▶/⏸ ⑦. Дойдя до нужного изображения, нажмите кнопку еще раз, чтобы задействовать Неподвижное воспроизведение.
- 7 Чтобы начать перезапись, нажмите на кнопку **SNAPSHOT** ⑧ ("ФОТОСНИМОК"). Выбранное изображение сохраняется в карте памяти.

- Во время дублирования мигает значок "→".

### ПРИМЕЧАНИЯ:

- Если в шаге 7 нажимается кнопка **SNAPSHOT** ⑧, когда карта памяти не загружена, то воспроизводится сообщение "COPYING FAILED".
- Чтобы изменить режим Фотосъемки для перезаписи, ☞ стр. 25.
- Если на карту памяти выполняется перезапись с ленты, записанной в широкоформатном режиме WIDE (☞ стр. 29), то сигнал, идентифицирующий широкоформатный режим WIDE, не переписывается вместе с изображением.
- Чтобы воспользоваться Спецэффектами Воспроизведения для изображений, которые Вы хотите передублировать, выполните шаги до 7-го, пользуясь входящим в комплект поставки пультом дистанционного управления (☞ стр. 35).
- Изображения переписываются в размере 640x480 pix.

Дисплей



Экран Меню

## О настройке записи данных для распечатки (Настройке DPOF)

Данная видеокамера совместима со стандартом DPOF (Формат порядка цифровой распечатки) для работы с новыми системами, такими, как система автоматической распечатки, записывающая информацию о неподвижных изображениях, которые Вы хотите распечатать (например, количество экзemplяров). Имеются две настройки записи данных для распечатки: "РАСПЕЧАТКА ВСЕХ ФОТОИЗОБРАЖЕНИЙ (ПО ОДНОМУ ЭКЗЕМПЛЯРУ)", пояснения о которой даны ниже и "РАСПЕЧАТКА ВЫБОРОЧНЫХ ФОТОИЗОБРАЖЕНИЙ С УКАЗАНИЕМ КОЛИЧЕСТВА ЭКЗЕМПЛЯРОВ".

### РАСПЕЧАТКА ВСЕХ ФОТОИЗОБРАЖЕНИЙ (ПО ОДНОМУ ЭКЗЕМПЛЯРУ)

- 1 Установите переключатель **VIDEO/MEMORY** ① в положение "MEMORY", затем установите переключатель питания ② в положение "PLAY", одновременно нажимая на кнопку фиксатора ③.

- На дисплей выводится сохраняемый файл.

- 2 Нажмите на регулятор **MENU/VOLUME** ④. Появится меню экрана.

- 3 Поворачивая регулятор **MENU/VOLUME** ④, установите его в положение "DPOF" и нажмите. Появляется дополнительное меню.

- 4 Выберите позицию "ALL 1" с помощью вращения регулятора **MENU/VOLUME** ④, а затем нажмите на этот регулятор. Выбор завершен. Появляется экран DPOF.

- 5 Поворачивая регулятор **MENU/VOLUME** ④, выберите положение "EXECUTE" ("Исполнение") и нажмите. Появится нормальный экран воспроизведения.

- Чтобы отменить выбор, поверните **MENU/VOLUME** ④ в положение "RETURN" и нажмите.

### Чтобы вновь установить настройку . . .

- ..... на операции 4 выберите "RESET" ("Повторная установка"). Настройка повторно установится на 0 для всех фотоизображений.

### ДЛЯ РАСПЕЧАТКИ ВЫБОРОЧНЫХ ФОТОСНИМКОВ С УКАЗАННЫМ КОЛИЧЕСТВОМ ЭКЗЕМПЛЯРОВ

- 1 Произведите операции 1 по 3, описанные на "РАСПЕЧАТКА ВСЕХ ФОТОИЗОБРАЖЕНИЙ (ПО ОДНОМУ ЭКЗЕМПЛЯРУ)".

- 2 Поверните регулятор **MENU/VOLUME** ④ в положение "CURRENT" и нажмите на него. Выбор завершен. Появится экран DPOF.

- 3 Нажмите на кнопку ◀◀ ⑥ или ▶▶ ⑧, чтобы появилось изображение, которое Вы хотите распечатать.

- 4 Вращая диск **MENU/VOLUME** ④, подведите высвечивающую полосу к индикатору номера листов SHEETS и нажмите.

Продолжение на следующей странице.

**5** Выберите число распечаток, вращая диск **MENU/VOLUME** **15** и нажмите на него. Повторите операции **3** и **5** для всех снимков, которые Вы хотите распечатать.

- Количество экземпляров может быть установлено максимум на 15.
- Чтобы изменить количество экземпляров, повторно выберите снимок и установите новое число.

**6** Вращая диск **MENU/VOLUME** **15**, выберите положение "RETURN" и нажмите. Выбор завершен. Появляется указатель "SAVE?".

- Если Вы не изменили никакие установки в шагах **3-5**, вновь появляется экран Меню.

**7** Вращая диск **MENU/VOLUME** **15**, выберите положение "EXECUTE" и нажмите, чтобы сохранить сделанную Вами установку.

- Чтобы отменить выбор, поверните **MENU/VOLUME** **15** и, выбрав "CANCEL" ("Отмена"), нажмите на него.

#### Чтобы переустановить количество копий...

..... выберите "RESET" ("Переустановка") в шаге **4** раздела "ЧТОБЫ РАСПЕЧАТАТЬ ВСЕ ФОТОСНИМКИ (ОДНА КОПИЯ КАЖДОГО СНИМКА)" на стр. 21. Количество копий для всех фотоснимков переустановится на 0.

### ВНИМАНИЕ

Никогда не отключайте питание видеокамеры во время проведения вышеописанных операций, так как это может повлечь повреждение памяти. Для безопасности, в шаге **6** никакие кнопки, в том числе и переключатель питания **27**, не могут быть задействованы.

#### ПРИМЕЧАНИЯ:

- Если оставшийся заряд батареи низок, появляется индикатор "BATTERY LOW".
- Если Вы загрузите карту памяти, установленную, как показано выше, в принтер, совместимый с DPOF, он автоматически распечатает выбранные фотоизображения.
- Для того, чтобы распечатать изображения, записанные на пленку, их следует сначала перенести на карту памяти (☞ стр. 21).

### Создание нового фолдера

Новые фотоснимки, которые Вы намереваетесь отснять, могут быть отделены от сделанных ранее путем переустановки имени файла на DVC00001; эти новые снимки будут сохранены в новом фолдере.

**1** Установите переключатель **VIDEO/MEMORY** **4** в положение "MEMORY"; затем установите переключатель питания **27** в положение "PLAY", одновременно нажимая на кнопку фиксатора **25**, расположенную на переключателе.

- На дисплей выводится сохраняемый файл.

**2** Нажмите на диск **MENU/VOLUME** **15**. Появится экран меню. Вращая диск **MENU/VOLUME** **15**, выберите положение "NO. RESET" (Переустановка номера) и нажмите. Появится экран NO. RESET.

**3** Вращая диск **MENU/VOLUME** **15**, выберите положение "EXECUTE" и нажмите. Создается новый фолдер (например, "101JVCGR") и имя файла следующего снимка начнется с DVC00001.

#### Имена фолдеров и файлов

Каждый раз при съемке создается имя файла, используя число, на единицу большее, чем самое большое число из применяемых в качестве имен действующих файлов. Даже если один из файлов, пронумерованных числом в середине последовательности, будет стерт, этот номер не используется для нового снимка, в цифровой последовательности остается пропуск. Когда нумерация файлов достигает DVC09999, создается новый фолдер (например, "101JVCGR") и номера файлам начнут присваиваться заново с DVC00001.

### Форматирование Карты Памяти

Вы можете отформатировать Карту Памяти в любое время. После форматирования все файлы и информация, сохраняемые на карте памяти, включая защищенные, стираются.

**1** Выполните шаг **1** вышеописанной операции "Создание нового фолдера".

**2** Нажмите на регулятор **MENU/VOLUME** **15**. Появится меню экрана. Вращая диск **MENU/VOLUME** **15**, выберите положение "FORMAT" ("ФОРМАТ") и нажмите на него. Появится Экран FORMAT.

**3** Вращая **MENU/VOLUME** **15**, выберите положение "EXECUTE" ("ИСПОЛНЕНИЕ") и нажмите на диск. Карта памяти отформатирована. По завершении операции высвечивается надпись "NO IMAGES STORED".

- Чтобы отменить форматирование, поверните регулятор **MENU/VOLUME** **15** в положение "RETURN" и нажмите.

### ВНИМАНИЕ

Во время выполнения инициализации карты не производите никаких других операций (например, выключение видеокамеры). Также, обязательно используйте входящий в комплект поставки Адаптер переменного тока, так как карта памяти может быть повреждена, если батарея подсадет во время форматирования. Если карта памяти окажется повреждена, отформатируйте ее.

## Ночной индикатор

Делает темные предметы или затемненные области даже более яркими, чем они были бы таковыми при естественном освещении. Несмотря на то, что записанное изображение не гранулярное, оно может выглядеть как засвеченное из-за медленной скорости затвора.

**1** Установите переключатель питания **(M)** в положение "M", удерживая при этом в нажатом положении расположенную на переключателе кнопку фиксатора **(A)**. Полностью откройте ЖК монитор или полностью выдвиньте наружу видеоискатель.

**2** Нажмите на кнопку **NIGHT (N)**, чтобы появился индикатор "NIGHT" **(N)**.

- Скорость затвора автоматически устанавливается так, чтобы обеспечить 30-кратную чувствительность.
- Во время автоматической регулировки скорости затвора, рядом с индикатором "NIGHT" **(N)** появляется индикатор "A".

**Чтобы отключить режим ночной съемки . . .**

..... повторно нажмите на кнопку **NIGHT (N)**, так, чтобы индикатор Ночной Съемки исчез.

## ПРИМЕЧАНИЯ:

- Во время Ночной Съемки, следующие функции и установки не могут быть задействованы и их индикатор мигает или гаснет:
  - Некоторые режимы "Программа AE со спецэффектами" (стр. 23).
  - "GAIN UP" в меню CAMERA (стр. 29).
  - "DIS" в меню MANUAL (стр. 29).
- Во время работы режима "Ночного Индикатора", могут возникнуть трудности с настройкой фокуса у видеокамеры. Для предотвращения этого рекомендуется использовать ручную фокусировку и/или штатив.

## Программа AE со спецэффектами

**1** Установите переключатель питания **(M)** в положение "M", удерживая при этом в нажатом положении расположенную на переключателе кнопку фиксатора **(A)**. Полностью откройте ЖК монитор или полностью выдвиньте наружу видеоискатель.

**2** Нажмите кнопку **MENU/VOLUME (M)**. Появится экран Меню.

**3** Вращайте дисковый регулятор **MENU/VOLUME (M)**, чтобы выбрать "PROGRAM AE". Нажмите на него.

**4** Вращайте дисковый регулятор **MENU/VOLUME (M)**, чтобы выбрать желаемый режим, затем нажмите на него. Выбор завершен. Повторно нажмите на диск **MENU/VOLUME (M)**. Экран Меню закроется.

- Меню PROGRAM AE исчезает и действует выбранный режим. Появляется индикатор выбранного режима.

**Чтобы деактивировать выбранный режим . . .**

..... выберите "OFF" в шаге 4.

## ВНИМАНИЕ

Некоторые режимы Программы AE со спецэффектами не могут использоваться вместе с определенными эффектами микширования/вытеснения (стр. 24). Если выбран режим, который в данных условиях использовать невозможно, его индикатор мерцает или погасает.

## ПРИМЕЧАНИЯ:

- Программа AE со спецэффектами может изменяться во время выполнения записи и в режиме Запись-Ожидание.
- Во время Ночной Съемки некоторые режимы спецэффектов Программы AE не могут быть задействованы.

## SHUTTER

**1/50**—Скорость затвора устанавливается на значение 1/50 с. Черные полосы, которые обычно присутствуют на записи, выполненной с экрана телевизора, становятся более узкими.

**1/120**—Скорость затвора устанавливается на значение 1/120 с. Мерцание, которое присутствует на записи, выполненной при свете флуоресцентной лампы, становится менее заметным.

## SPORTS

*(Различные скорости затвора: 1/250 – 1/4000)*

Эти установки позволяют производить съемку быстродвигающихся изображений с захватом на один кадр за один раз для получения ясного устойчивого замедленного воспроизведения. Чем быстрее скорость затвора, тем изображение делается темнее. При хорошем освещении используйте эффект шторки.



## SNOW

Компенсирует освещенность объектов, которые иначе могут казаться очень темными, при съемке в условиях слишком яркого освещения, например, на снегу.

## SPOTLIGHT

Компенсирует освещенность объектов, которые иначе могут казаться очень светлыми, при съемке в условиях слишком яркого прямого света, например, прожектора.

## ПРИМЕЧАНИЕ:

"SPOTLIGHT" имеет тот же эффект как - 3 с контролем экспозиции (стр. 26).

## TWILIGHT (СУМЕРКИ)

Делает вечерние сцены более естественными. Баланс белого (стр. 27) первоначально установлен на , но эта регулировка может изменяться по вашему выбору. При выборе спецэффекта "Сумерки" видеокамера автоматически выполняет фокусировку в диапазоне от 10 м до бесконечности. Если расстояние до объекта съемки меньше 10 м, выполните ручную фокусировку.

## SEPIA (СЕПИЯ)

Записанные сцены имеют коричневатый оттенок, как старые фотографии. Комбинируйте с режимом кинотеатра для классического вида.

## B/W MONOTONE (ЧЕРНО-БЕЛОЕ)

Как черно-белое кино, Ваша съемка производится в черно-белом цвете. При использовании вместе с режимом Cinema (Кино) повышает эффект "старый кинофильм".

## CLASSIC FILM (КЛАССИЧЕСКИЙ ФИЛЬМ)

Придает записанным сценам строб-эффект.

## STROBE (СТРОБ-ЭФФЕКТ)

Ваша запись выглядит как серия последовательных фотоснимков.

## Эффекты Микширование/Вытеснение

Эти эффекты позволяют профессионально выполнить монтажные переходы. Используйте их для того, чтобы придать смене сцен большой колорит.

Работа с эффектами "Угасания" и "Стирания," когда начата видеозапись на кассету и после остановки записи.

**1** Установите переключатель **VIDEO/MEMORY** **1** в положение "VIDEO"; затем установите переключатель питания **27** в положение "M", одновременно нажимая на кнопку фиксатора **26**, расположенную на переключателе питания. Полностью откройте ЖК монитор или полностью выдвиньте наружу видеокассету.

**2** Нажмите кнопку **MENU/VOLUME** **16**. Появится экран Меню.

**3** Вращайте дисковый регулятор **MENU/VOLUME** **16**, чтобы выбрать "WIPE/FADER". Нажмите на него.

**4** Вращайте дисковый регулятор **MENU/VOLUME** **16**, чтобы выбрать желаемый режим, затем нажмите на него. Выбор завершен. Повторно нажмите на диск **MENU/VOLUME** **16**.

• Меню WIPE/FADER исчезает, и эффект активируется. Появляется индикатор выбранного эффекта.

**5** Нажмите кнопку записи Пуск/Стоп **23** для активирования эффекта Введение/Выведение изображения (микширование) или Вытеснение шторкой.

**Чтобы деактивировать выбранный режим . . .**

..... выберите "OFF" в шаге 4.

## ВНИМАНИЕ

Некоторые эффекты микширования/вытеснения изображения не могут выполняться вместе с определенными режимами Программы AE со спецэффектами (стр. 23). Если выбран эффект Угасания/Вытеснения шторкой, который не может быть задействован, его индикатор мигает или гаснет.

## ПРИМЕЧАНИЕ:

Вы можете увеличить длительность выполнения монтажного перехода вытеснением или напылом с помощью нажатия и удерживания в нажатом положении кнопки записи Пуск/Стоп **23**.

### **W** FADER — WHITE (БЕЛОЕ ВВЕДЕНИЕ)

Введение или выведение изображения с белым экраном.

### **B** FADER — BLACK (ЧЕРНОЕ ВВЕДЕНИЕ)

Введение или выведение изображения с черным экраном.

### **BW** FADER — B.W (ЧЕРНО-БЕЛОЕ ВВЕДЕНИЕ)

Введение цветного экрана от черно-белого экрана или выведение от цветного экрана до черно-белого экрана.

### **W** WIPE — CORNER (ВЫТЕСНЕНИЕ УГЛОВОЙ ШТОРКОЙ)

Наложение на черный экран с верхнего правого угла до нижнего левого угла, или вытеснение с нижнего левого угла до верхнего правого угла с оставлением черного экрана.

### **W** WIPE — WINDOW (ВЫТЕСНЕНИЕ ОКОННОЙ ШТОРКОЙ)

Сцена начинается в центре черного экрана и накладывается в направлении углов или постепенно вытесняется от углов к центру.

### **L** WIPE — SLIDE (ГОРИЗОНТАЛЬНОЕ ВЫТЕСНЕНИЕ)

Наложение изображения справа налево или вытеснение изображения слева направо.

### **L** WIPE — DOOR (ВЫТЕСНЕНИЕ ДВЕРНОЙ ШТОРКОЙ)

Наложение как открывание двух половинок черного экрана налево и направо, показывая сцену, или вытеснение слева и справа с появлением черного экрана и закрыванием сцены.

### **U** WIPE — SCROLL (ВЕРТИКАЛЬНОЕ ВЫТЕСНЕНИЕ)

Сцена накладывается снизу вверх на черный экран или вытесняется сверху вниз с оставлением черного экрана.

### **W** WIPE — SHUTTER (ВЫТЕСНЕНИЕ ЗАТВОРОМ)

Наложение изображения от центра черного экрана вверх и вниз или вытеснение изображения к центру экрана сверху и снизу, оставляя экран черным.

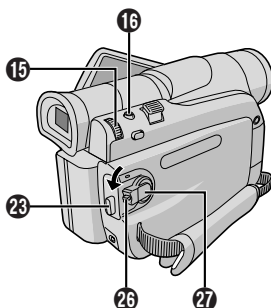

## Моментальный фотоснимок (Для записи на кассету)

Эта техническая характеристика позволяет вам снимать изображение, которое будет выглядеть как фотография на пленке.

### УСТАНОВКА РЕЖИМА МОМЕНТАЛЬНОГО СНИМКА

**1** Установите переключатель **VIDEO/MEMORY** (1) в положение "VIDEO", затем установите переключатель питания (2) в положение "M", одновременно нажимая на кнопку фиксатора (3), расположенную на переключателе питания. Полностью откройте ЖК монитор или полностью выдвиньте наружу видеоскаатель.

**2** Нажмите на диск **MENU/VOLUME** (4). Появится Меню экрана.

**3** Вращая диск **MENU/VOLUME** (4), выберите положение "A (CAMERA)". Нажмите на диск.

**4** Вращая диск **MENU/VOLUME** (4), выберите положение "SNAP MODE" и нажмите на диск.

**5** Вращая диск **MENU/VOLUME** (4), выберите нужный режим фотосъемки и нажмите на диск. Вращая диск **MENU/VOLUME** (4), выберите положение "RETURN" ("Возврат") и нажмите дважды. Меню экрана закроется.



**FULL (ПОЛНЫЙ)**  
Моментальный снимок без рамки



**PIN-UP**  
Режим "фотография, приколотая на стене"



**FRAME (РАМКА)**  
Моментальный снимок с рамкой

Слышен звук спускаемого затвора.

### ЗАПИСЬ В РЕЖИМЕ МОМЕНТАЛЬНОГО СНИМКА

**1** Нажмите кнопку **SNAPSHOT** (16) (МОМЕНТАЛЬНЫЙ СНИМОК). "PHOTO" (26) появится, когда будет сниматься моментальный снимок.

**Если вы нажимаете кнопку в режиме Запись-Ожидание . . .**

..... появляется индикатор "PHOTO" (ФОТО) (26), и в течение приблизительно 6 с выполняется запись остановленного изображения, а затем видеокамера возвращается в режим Запись-Ожидание.

**Если вы нажимаете кнопку во время выполнения записи . . .**

..... появляется индикатор "PHOTO" (ФОТО) (26), и в течение приблизительно 6 с выполняется запись остановленного изображения, а затем продолжается нормальная запись.

• Независимо от того, в каком положении находится переключатель питания (2) ("A" или "M"), Фотосъемка проходит в выбранном режиме фотосъемки.

#### Режим серии моментальных снимков

Удерживание кнопки **SNAPSHOT** (16) в нажатом положении обеспечивает получение серии фотоснимков. (Интервал между остановленными изображениями равен приблизительно 1 с.)

### ПРИМЕЧАНИЯ:

- Чтобы удалить звук затвора, (17) "БЕЕП" (ЗВУКОВОЙ СИГНАЛ) на стр. 30.
- Если запись моментального снимка выполняться не может, то при нажатии кнопки **SNAPSHOT** (16) будет мигать индикатор "PHOTO" ("ФОТО") (26).
- Даже если включена Программа AE со спецэффектами (17) стр. 23), некоторые режимы Программы AE со спецэффектами во время записи моментального снимка не выполняются. В этом случае пиктограмма мигает.
- Если кнопка **SNAPSHOT** (16) нажата, когда включен ("ON") указатель "DIS" (17) стр. 29), стабилизатор не действует.
- Режим Motor Drive отключается, когда "REC SELECT" на Экране Меню установлен в положение "C" / "M" (17) стр. 31).
- Если "REC SELECT" установлен в положение "C" / "M", в Меню Экрана DSC, неподвижные изображения будут записываться также на карту памяти (640 x 480 pix).
- Во время воспроизведения все режимы неподвижной фотосъемки также могут быть задействованы, если указатель "C" / "M" (17) COPY" в меню экрана установлен в положение "OFF" ("ВЫКЛ.") (17) стр. 31). Однако, звук затвора при этом не слышен.
- Во время записи моментальных снимков, изображение воспроизводимое в видеоскаателе, может частично выпадать, однако этот эффект не запишется на самом снимке.
- Когда кабель соединен с разъемом AV, звук затвора фотоаппарата не слышен из громкоговорителей, однако он все равно записывается на пленку.

### Автофокусировка

Система автофокусировки видеокамеры позволяет выполнять съемку от очень близкого расстояния (приблизительно от 5 см до объекта съемки) до бесконечности.

Однако, в перечисленных ниже случаях точная фокусировка может не выполняться (в этих случаях следует пользоваться ручной фокусировкой):

- Когда на одной сцене накладываются друг на друга два объекта.
- При плохой освещенности.\*
- Когда объект является неконтрастным (мало отличаются друг от друга светлые и темные участки), например, плоская, одноцветная стена, или чистое, голубое небо.\*
- Когда темный объект едва различим в видеоскаателе.\*
- Когда сцена содержит мелкие или регулярно повторяющиеся детали.
- Когда на сцене присутствуют солнечные блики или отраженные от поверхности воды блики.
- При съемке сцены с очень контрастным фоном.

\* Появляются следующие индикаторы, предупреждающие о низкой контрастности: ▲, ◀, ▶ и ☹.

### ПРИМЕЧАНИЯ:

- Если на объективе имеется грязь или пятна, точная фокусировка невозможна. Следите за тем, чтобы объектив был чистым. В случае загрязнения объектива протрите его мягкой тканью. Если на объективе образуется конденсат, протрите объектив мягкой тканью или подождите, пока конденсат не испарится естественным образом.
- При съемке объекта, расположенного близко от объектива, сначала выполните отъезд (17) стр. 13). При выполнении наезда в режиме автофокусировки видеокамера может автоматически выполнить отъезд в зависимости от расстояния между видеокамерой и объектом съемки. Этого не будет происходить, если активирован режим "TELE MACRO" ("МАКРОСЪЕМКА С ТЕЛЕОБЪЕКТИВОМ") (17) стр. 29).

Добиться правильной фокусировки.

**1** Если вы используете видеоискатель, то вы уже должны были ранее выполнить необходимые регулировки видеоискателя (☞ стр. 8).

**2** Установите переключатель питания **27** в положение "M" удерживая при этом в нажатом положении расположенную на переключателе кнопку фиксатора **28** и нажмите на кнопку **FOCUS** **18** (Фокус) (☞ стр. 48 и 49). Появится индикатор ручной фокусировки.

**3** Для выполнения фокусировки на более удаленном объекте вращайте дисковый регулятор **MENU/VOLUME** **15** в направлении символа "+". Появляется мигающий индикатор "▶" **29**. Для выполнения фокусировки на более близком объекте вращайте дисковый регулятор **MENU/VOLUME** **15** в направлении символа "-". Появляется мигающий индикатор "◀" **29**.

**4** Нажмите на **MENU/VOLUME** **15**. Регулировка фокуса закончена.

Чтобы снова установить автофокус, нажмите на кнопку **FOCUS** **18** дважды или установите выключатель питания **27** в положение "A".

Если кнопка **FOCUS** **18** нажатат один раз видеокамера вновь выйдет в режим регулирования фокуса.

#### ПРИМЕЧАНИЯ:

- При выполнении ручной фокусировки трансфокатор должен быть установлен на максимальное фокусное расстояние (телеобъектив). Если вы выполняете фокусировку на определенный объект, когда трансфокатор установлен в положение, соответствующее широкоугольному объективу, точная фокусировка не может быть выполнена при наезде, так как глубина резкости объектива уменьшается при увеличении фокусного расстояния объектива.
- Когда фокус не может быть установлен на более дальнее или более близкое расстояние, мигает индикатор "▲" или "▲▲".

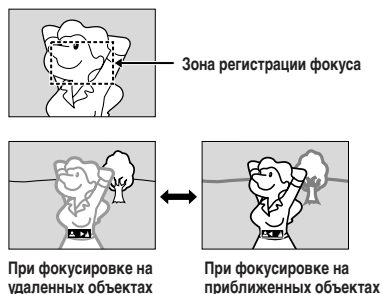

Ручную регулировку экспозиции рекомендуется использовать в следующих ситуациях:

- Во время съемки с использованием обратной подсветки, или когда фон является слишком ярким.
- Во время съемки с отражающим свет естественным фоном, например, на берегу моря или во время лыжной прогулки.
- Когда фон является слишком темным, или когда объект съемки является слишком ярким.

**1** Установите переключатель питания **27** в положение "M" удерживая при этом в нажатом положении расположенную на переключателе кнопку фиксатора **28**. Полностью выдвиньте наружу видеоискатель или полностью откройте ЖК монитор.

**2** Нажмите кнопку **MENU/VOLUME** **15**. Появится экран Меню.

**3** Вращайте дисковый регулятор **MENU/VOLUME** **15**, чтобы выбрать "EX" (EXPOSURE).

**4** Вращайте дисковый регулятор **MENU/VOLUME** **15**, чтобы выбрать "MANUAL" (РУЧНАЯ НАСТРОЙКА) и нажмите на него. Меню экрана исчезает. Появится индикатор контроля экспозиции.

**5** Вращайте дисковый регулятор **MENU/VOLUME** **15** в направлении "+", чтобы прибавить яркости изображению, или в направлении "-", чтобы затемнить изображение. (максимум ±6)

**6** Нажмите на **MENU/VOLUME** **15**. Регулировка экспозиции закончена.

#### Для возвращения в режим автоматической регулировки экспозиции . . .

..... выберите "AUTO" в шаге 4. Или установите **27** сетевой выключатель в позицию "A".

#### Для быстрого увеличения яркости объекта . . .

..... нажмите кнопку **BACKLIGHT** **11** (ЗАДНЯЯ ПОДСВЕТКА). Воспроизводится индикатор **20**, и яркость объекта съемки увеличивается. При повторном нажатии этой кнопки индикатор **20** исчезает, и яркость возвращается на прежний уровень.

- Экспозиция +3 имеет тот же самый эффект, что и кнопка **BACKLIGHT** **11**.
- Использование **BACKLIGHT** **11** может стать причиной того, что свет, вокруг снимаемого субъекта, будет слишком ярким или сам субъект станет белым.
- Задняя подсветка может быть использована и тогда, когда переключатель питания установлен **27** в положение "A".

#### ПРИМЕЧАНИЕ:

Задняя подсветка, компенсация прожектора (☞ стр. 23) и эффект "SNOW (Снег)" (☞ стр. 23) не эффективны, когда задействован ручной Контроль Экспозиции.

## Фиксация ирисовой диафрагмы

Используйте эту функцию в следующих ситуациях:

- Во время съемки движущегося объекта.
- Когда изменяется расстояние до объекта съемки (размеры объекта съемки на ЖК мониторе или в видеодискете изменяются), например, при удалении объекта съемки.
- Во время съемки с отражающим свет естественным фоном, например, на берегу моря или во время лыжной прогулки.
- Во время съемки в свете прожектора.
- При выполнении трансфокации.

Когда объект съемки расположен близко, держите ирисовую диафрагму в фиксированном положении. Даже когда объект съемки удаляется от вас, яркость изображения не будет меняться.

**Перед тем, как призвести следующие операции, выполните шаги 1 по 4 раздела "Регулировка Экспозиции" (☞ стр. 26).**

**5** С помощью трансфолятора добейтесь того, чтобы объект съемки занимал все поле ЖК монитора или видеодискеты, а затем нажмите регулятор **MENU/VOLUME** **16** и удерживайте его в нажатом положении не менее 2 с. Появляются индикаторы регулировки экспозиции **20** и "**16**" **22**. Нажмите на **MENU/VOLUME** **16**. Индикатор "**16**" меняется на "**16**" **22**, диафрагма фиксируется.

**Для возвращения в режим автоматической регулировки ирисовой диафрагмы . . .**

..... в шаге 4 вращайте регулятор **MENU/VOLUME** **16** до тех пор, пока не появится "AUTO", а затем нажмите на этот регулятор. Индикаторы регулировки экспозиции **20** и "**16**" **22** исчезают. Или установите переключатель питания **27** в положение "A".

**Для фиксирования регулировки экспозиции и ирисовой диафрагмы . . .**

..... после выполнения шага 4 раздела "Контроль Экспозиции" (☞ стр. 26) отрегулируйте экспозицию с помощью вращения регулятор **MENU/VOLUME** **16**. Затем зафиксируйте ирисовую диафрагму в шаге 5 раздела "Фиксация ирисовой диафрагмы". Для выполнения автоматического фиксирования в шаге 4, вращайте регулятор **MENU/VOLUME** **16**, чтобы выбрать "AUTO" и затем нажмите на него. Ирисовая диафрагма становится автоматической приблизительно через 2 с.

### Ирисовая диафрагма

Подобно зрачку человеческого глаза она сжимается при высокой освещенности и препятствует прохождению слишком большого количества света, и расширяется при низкой освещенности, чтобы обеспечить прохождение достаточного количества света.

## Регулировка баланса белого

Этот элемент относится к правильности цветопроизведения при различных условиях освещения.

Если баланс белого будет правильным, то все другие цвета будут правильно воспроизводиться.

Баланс белого обычно регулируется автоматически. Однако, более опытные операторы предпочитают выполнять ручную регулировку этой функции, чтобы добиться более точной цветопередачи.

**1** Установите переключатель питания **27** в положение "M", удерживая при этом в нажатом положении расположенную на переключателе кнопку фиксатора **26**. Полностью откройте ЖК монитор или полностью выдвиньте наружу видеодискетель.

**2** Нажмите кнопку **MENU/VOLUME** **16**. Появится экран Меню.

**3** Вращайте дисковый регулятор **MENU/VOLUME** **16**, чтобы выбрать "W.BALANCE", затем нажмите на него. Появляется Меню W.BALANCE.

**4** Вращайте **MENU/VOLUME** **16**. Чтобы выбрать желаемый режим.

"AUTO": Баланс белого регулируется автоматически (заводская установка).

"MWB": Баланс белого регулируется вручную.

"FINE": На открытом воздухе в солнечную погоду.

"CLOUD": На открытом воздухе в пасмурную погоду.

"HALOGEN": Используется осветительная лампа или аналогичный тип освещения.

**5** Нажмите на **MENU/VOLUME** **16**. Выбор завершён. Еще раз нажмите на **MENU/VOLUME** **16**. Экран Меню закроется и появится индикатор выбранного режима, кроме "AUTO".

**Для возвращения в режим автоматической установки баланса белого . . .**

..... выберите "AUTO" в пункте 4. Или установите переключатель питания **27** в положение "A".

### ПРИМЕЧАНИЕ:



Регулировка баланса белого не может выполняться в режиме Сепия или Черно-белое (☞ стр. 23).

## Ручная регулировка баланса белого

Выполните ручную регулировку баланса белого при съемке с использованием разных типов освещения.

**1** Выполните операции, описанные в шагах с 1 по 4 регулировки баланса белого, выберите "MWB".

**2** Поместите чистый лист белой бумаги перед объектом. С помощью трансфолятора или изменения положения видеокамеры добейтесь того, чтобы лист бумаги заполнял весь экран.

**3** Нажимайте **MENU/VOLUME** **16** до тех пор, пока  начнет мигать. После завершения установки, индикатор  вновь начинает мигать.

**4** Нажмите на регулятор **MENU/VOLUME** **16** дважды. Экран Меню закрывается и появляется индикатор Ручного Белого Баланса  **19**.

### ПРИМЕЧАНИЯ:

- В шаге 2, могут возникнуть проблемы, связанные с фокусировкой на листе белой бумаги. В этом случае отрегулируйте фокус вручную (☞ стр. 26).
- Объект может быть снят при различных условиях освещения в помещении (естественное, лампа дневного света, пламя свечи и т. д.). Так как цветовая температура будет различной в зависимости от источника света, цветовой тон объекта будет отличаться в зависимости от установки баланса белого. Используйте данную функцию для получения более естественных цветов.
- После выполнения ручной регулировки баланса белого эта установка сохраняется в видеокамере даже после выключения питания или отсоединения аккумуляторной батареи.

Эта камера снабжена простой в управлении системой меню экрана, что упрощает многие более мелкие настройки видеокамеры (☞ стр. 28 – 31).

**1** Установите переключатель питания **(27)** в положение **(M)** удерживая при этом в нажатом положении расположенную на переключателе кнопку фиксатора **(28)**. Полностью откройте ЖК монитор или полностью выдвиньте наружу видеоискатель.

**2** Нажмите на **MENU/VOLUME (15)**. Появится меню экрана.

**3** Вращая диск **MENU/VOLUME (15)**, выберите нужную Вам функцию в меню и нажмите на диск.

**4** Установки функционального меню зависит от конкретной функции.

Если Вы выбрали **(WIPE/FADER)**, **(PROGRAM AE)**, **(EXPOSURE)** или **(W. BALANCE)** ...  
..... обратитесь к правой колонке.

Если Вы выбрали **(CAMERA)**, **(MANUAL)**, **(SYSTEM)**, **(CAMERA DISPLAY)** или **(DSC)** ...  
..... переходите к шагу 5.

**5** Вращайте дисковый регулятор **MENU/VOLUME (15)**, чтобы выбрать желаемую функцию и нажмите на него. Появляется дополнительное меню.

Потом выберите желаемый параметр, вращая дисковый регулятор **MENU/VOLUME (15)**, и нажмите на него. Выбор завершен.

**6** Вращая регулятор **MENU/VOLUME (15)**, выберите позицию **(RETURN)** и нажмите дважды. Меню экрана закрывается.

• Иконка **(X)** означает конец.

#### ПРИМЕЧАНИЕ:

Если экран Меню оставлен включенным на несколько минут, возможно, что на экране сохранятся остатки изображения и на то, чтобы они исчезли, может потребоваться несколько секунд. Это не является неисправностью прибора.

#### **(WIPE/FADER)**

#### **(ВЫТЭСНЕНИЕ ШТОРКОЙ/ВЫВЕДЕНИЕ ИЗОБРАЖЕНИЯ)**

См. “Эффекты микширование/вытеснение” (☞ стр. 24).

#### **(PROGRAM AE (ПРОГРАММА AE))**

См. “Программа AE со спецэффектами” (☞ стр. 23).

#### **(EXPOSURE (ЭКСПОЗИЦИЯ))**

См. “Регулировка экспозиции” и “Фиксация ирисовой диафрагмы” (☞ стр. 26, 27).

#### **(W.BALANCE (БАЛАНС БЕЛОГО))**

См. “Регулировка баланса белого” и “Ручная регулировка баланса белого” (☞ стр. 27).

#### **(CAMERA)**

Установки, произведенные в меню **(CAMERA)**, остаются эффективными, независимо от того, установлен **(27)** переключатель питания в положение **(A)** или **(M)**. Но установки **(27)** меню могут быть изменены, только когда переключатель стоит в положении **(M)**.

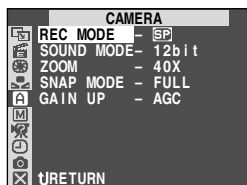

#### **REC MODE (РЕЖИМ ЗАПИСИ)**

Позволяет установить режим записи ([SP] или LP) по Вашему усмотрению (☞ стр.10).

#### **SOUND MODE (РЕЖИМ ЗВУКОВОГО СОПРОВОЖДЕНИЯ)**

**[12bit]:** Позволяет производить запись стереозвука на четырех отдельных каналах и рекомендуется для использования во время звуковой перезаписи. (Эквивалентно режиму 32 kHz предыдущих моделей)

**16bit:** Позволяет производить запись стереозвука на двух отдельных каналах. (Эквивалентно режиму 48 kHz предыдущих моделей)

#### **ZOOM (ТРАНСФ ОКАТОР)**

**16X:** Когда выполняется установка “16X” при использовании цифрового трансфокатора, увеличение трансфокатора будет сбрасываться на 16X, так как цифровой трансфокатор выключен.

**[40X]:** Позволяет вам использовать цифровой трансфокатор. С помощью цифровой обработки и увеличения изображения возможна трансфокация в диапазоне от 16X (максимальное увеличение оптического трансфокатора) до максимум 40X (цифровая трансфокация).

**700X:** Позволяет вам использовать цифровой трансфокатор. С помощью цифровой обработки и увеличения изображения возможна трансфокация в диапазоне от 16X (максимальное увеличение оптического трансфокатора) до максимум 700X (цифровая трансфокация).

[ ] = Заводская установка

## SNAP MODE (РЕЖИМ ПОЛНЫЙ СНИМОК)

См. “Моментальный фотоснимок (Для записи на кассету)” (стр. 25).

## GAIN UP (РЕЖИМ КАМЕРЫ)

**OFF:** Позволяет выполнять съемку темных сцен без регулировки яркости изображения.

**[AGC]:** Контур изображения становятся немного неровными, но яркость изображения при этом повышается.

**AUTO  $\rightarrow$  A:** Скорость затвора регулируется автоматически (1/25 — 1/200 с). Съемка в условиях плохой освещенности при установке скорости затвора, равной 1/25 с, позволяет получить более яркое изображение, чем в режиме автоматической регулировки усиления (AGC), однако, при этом движения объекта съемки получаются неравномерными и неестественными. Общее качество изображения может быть зернистым. Пока скорость затвора регулируется автоматически, на дисплей выводится указатель “ $\rightarrow$  A”.

## MANUAL

Настройки “MANUAL” действительны только когда переключатель питания установлен на “M”.

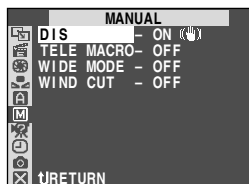

## DIS

**OFF:** Чтобы отключить эту функцию.

**[ON (M)]:** Контур изображения становятся немного неровными, но яркость изображения при этом повышается.

## ПРИМЕЧАНИЯ:

- Точная стабилизация может не выполняться, когда очень сильно дрожат руки оператора, или в следующих условиях:
  - Когда выполняется съемка объектов, содержащих вертикальные и горизонтальные полосы.
  - При съемке темных или нечетких объектов.
  - При съемке объектов со слишком сильной задней подсветкой.
  - При съемке сцен, на которых объекты перемещаются в разных направлениях.
  - При съемке сцен со слабоконтрастным фоном.
- Выключите этот режим, если съемка выполняется от штатива.
- Если стабилизатор изображения не может быть задействован, индикатор “M” мигает или гаснет.

## TELE MACRO

**[OFF]:** Чтобы отключить эту функцию.

**ON:** Обычно расстояние до объекта съемки, при котором объектив сфокусирован, зависит от увеличения трансфокатора. Если расстояние до объекта съемки меньше 1 м, объектив будет не в фокусе для максимальной установки телеобъектива. При выборе “ON” (ВКЛ.) вы можете выполнять съемку с максимальным увеличением трансфокатора на расстояниях вплоть до 60 см.

- В зависимости от установки трансфокатора объектив может быть не в фокусе.

## WIDE MODE

**[OFF]:** Запись без изменений масштаба экрана. Для воспроизведения на обычных телевизорах с нормальным масштабом экрана.

**CINEMA  $\square$ :** Вставляются черные полосы сверху и внизу экрана. Во время воспроизведения на широкоформатных телевизорах черные полосы сверху и внизу экрана исчезают, и изображение приобретает формат 16:9. Появляется указатель “ $\square$ ” 2. При использовании данного режима обратитесь к руководству по эксплуатации вашего широкоформатного телевизора. Во время воспроизведения/записи на телевизорах с экраном 4:3/ЖК мониторе/в видеоискателе воспроизводятся черные полосы сверху и внизу экрана, и изображение выглядит как широкоэкранный фильм формата 16:9, который демонстрируется на нормальном экране с черными полосами сверху и внизу экрана.

- Режим “CINEMA” (“КИНО”) может быть задействован только тогда, когда переключатель VIDEO/MEMORY 4 установлен в положение “VIDEO”.

**SQUEEZE  $\square$ :** Для выполнения воспроизведения на широкоформатных телевизорах с экраном 16:9. Изображение растягивается на весь экран без искажений, появляется индикатор  $\square$  2. При использовании данного режима обратитесь к руководству по эксплуатации вашего широкоформатного телевизора. При воспроизведении/записи на телевизорах с экраном 4:3/ЖК мониторе/в видеоискателе изображение будет вытянуто в вертикальном направлении.

- Режим “SQUEEZE” (“СЖАТИЕ”) может быть задействован только тогда, когда переключатель VIDEO/MEMORY 4 установлен в положение “VIDEO”.

## WIND CUT

**[OFF]:** Выключает функцию, которая подавляет шум, создаваемый ветром.

**ON  $\square$ :** Помогает устранить шум, создаваемый ветром. Появляется “ $\square$ ” 7. Качество звука будет изменяться. Это нормальное явление.

[ ] = Заводская установка

Функции "SYSTEM" которые устанавливаются **27**, когда переключатель питания стоит в положении "M", также могут быть применены, если выключатель установлен **27** на "PLAY" (стр. 31).

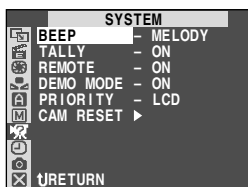

**BEEP**

**OFF:** Даже если звук спускаемого затвора не слышен во время съемки, этот звук записывается на ленту.

**BEEP:** Звуковой сигнал включается при включении и выключении питания, а также при начале и при окончании записи. Используется также для создания эффекта спускаемого фотографического затвора (стр. 17, 25).

**[MELODY]:** Во время проведения любой операции вместо звукового сигнала звучит мелодия. Также приводит в действие звуковой эффект затвора (стр. 17, 25).

**TALLY**

**OFF:** Индикаторная лампа записи все время остается выключенной.

**[ON]:** Индикаторная лампа записи загорается, сигнализируя тем самым о начале записи.

**REMOTE**

**OFF:** не позволяет видеокамере получать сигналы луча пульта дистанционного управления. Камерой невозможно управлять посредством пульта дистанционного управления.

**[ON]:** позволяет видеокамере принимать сигналы луча пульта дистанционного управления.

**DEMO MODE**

**OFF:** Автоматическая демонстрация не выполняется.

**[ON]:** Демонстрирует некоторые функции, такие как, например, Программа AE со спецэффектами, и т. п.; может использоваться для проверки выполнения этих функций. Демонстрация начинается в следующих случаях:

- Когда экран Меню закрыт после того, как Режим съемки "DEMO MODE" установлен на "ON".
- Если при Режиме съемки "DEMO MODE" установлен на "ON", после установки переключателя питания **27** в положение "A" или "M", в течении ок. 3-х минут не производится никаких операций.

Выполнение любых операций во время демонстрации временно останавливает демонстрацию. Если в течение более 3-х минут после этого не производится никакая операция, демонстрация возобновится.

**ПРИМЕЧАНИЯ:**

- Если лента находится в видеокамере, то режим демонстрации не может быть включен.
- Режим "DEMO MODE" (демонстрационный) продолжает оставаться в позиции "ON", даже после того как видеокамера была отключена из сети.
- Если режим "DEMO MODE" остается в позиции "ON", некоторые функции становятся недоступными. После просмотра демонстрации, установите этот режим в позицию "OFF".

**PRIORITY**

**[LCD]:** когда ЖК монитор полностью открыт, даже при выдвинутом видеодискетеле, изображение выводится только на ЖК монитор; оно не выводится на видеодискетель.

**FINDER:** когда видеодискетель выдвинут, даже при полностью открытом ЖК мониторе, изображение выводится только на видеодискетель; оно не выводится на ЖК монитор.

**CAM RESET (ОЧИСТКА ПАМЯТИ)**

**[RETURN]:** Не удаляет все установки. Оставляет фабричную.

**EXECUTE:** Удаляет все установки, включая фабричную.

**CAMERA DISPLAY**

- Установки, выполненные в меню "CAMERA DISPLAY" эффективны только для съемки видео.
- Установки, произведенные в меню "CAMERA DISPLAY" остаются в силе даже когда переключатель питания **27** установлен в положение "A". Однако, установки меню могут быть изменены только при переключателе питания **27** в положении "M".

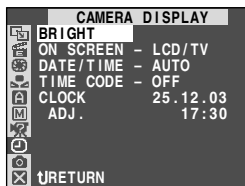

**BRIGHT**

стр. 12, "Для того, чтобы отрегулировать яркость ЖК монитора"

**ON SCREEN (НА ЭКРАНЕ)**

**LCD:** Не позволяет информации на дисплее камеры (кроме даты, времени и временного кода) появляться на экране подключенного телевизора.

**[LCD/TV]:** Разрешает появление индикаторов видеокамеры на экране подключенного к ней телевизора.

**DATE/TIME (ДАТА/ВРЕМЯ)**

**OFF:** Указатель даты/времени не появляется.

**[AUTO]:** Выводит на дисплей дату/время примерно на 5 секунд в следующих случаях:

- Когда переключатель питания переведен из положения **27** "OFF (CHARGE)" ("Выкл.") в положение "A" или "M".
- Когда начинается воспроизведение кассеты. Видеокамера выводит на дисплей дату и время записи эпизодов.
- Когда дата меняется во время воспроизведения кассеты.

**ON:** Указатель даты/времени всегда присутствует.

• Индикация даты также может быть включена и выключена нажатием на кнопку **DISPLAY 50** на пульте дистанционного управления (прилагается).

[ ] = Заводская установка

[OFF]: Временной код не показан.

ON: Временной код показан экране видеокамеры или подсоединенного телевизора. Номера кадров не показаны во время записи.

### CLOCK ADJ.

Позволяет установить текущую дату и время (☞ стр. 10).

### DSC



### QUALITY , IMAGE SIZE

См. "Качество изображения/Установка размера изображения" (☞ стр. 11).

### REC SELECT (КАЧЕСТВО)

[➔ ☞]: Когда запись фотоизображений производится с переключателем VIDEO/MEMORY (1), установленным в положение "VIDEO", фотоизображения записываются только на кассету.

➔ ☞ / ➔ M: Когда производится запись Фотоизображений при Переключателе VIDEO/MEMORY (1), установленном в положение "VIDEO", неподвижные изображения записываются не только на кассету, но на карту памяти (640 x 480 pix). В этом режиме, выбор режима фотосъемки "SNAP MODE" в меню камеры также относится к записи на карту памяти.

### Для Меню Воспроизведения

Следующая процедура применима ко всему, за исключением Synchro Comp (☞ стр. 39).

**1** Установите переключатель VIDEO/MEMORY (1) в положение "VIDEO", затем установите переключатель питания (2) в положение "PLAY", одновременно нажимая на кнопку фиксатора (26), расположенную на переключателе питания.

**2** Нажмите на MENU/VOLUME (16). Появится меню экрана.

**3** Вращайте дисковый регулятор MENU/VOLUME (16), чтобы выбрать желаемую функциональную иконку и нажмите на него.

**4** Вращайте дисковый регулятор MENU/VOLUME (16), чтобы выбрать желаемую функцию и нажмите на него. Появляется дополнительное меню.

**5** Вращайте дисковый регулятор MENU/VOLUME (16), чтобы выбрать желаемые параметры и нажмите на него. Выбор завершен.

**6** Установите регулятор MENU/VOLUME (16) на "RETURN" ("Возврат"). Нажмите на него дважды, чтобы закрыть меню экрана.

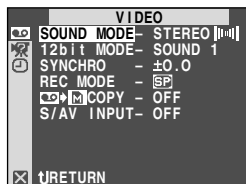

**SOUND MODE** ..... ☞ стр. 32,  
"ВОСПРОИЗВОДИМЫЙ ЗВУК".

**12bit MODE** ..... ☞ стр. 32,  
"ВОСПРОИЗВОДИМЫЙ ЗВУК".

**SYNCHRO** ..... ☞ стр. 39,  
"Для более точного монтажа".

### REC MODE

Позволяет установить режим записи кассеты ([SP] или LP) по Вашему усмотрению (☞ стр. 10). Рекомендуется пользоваться режимом "REC MODE" в Меню "VIDEO" когда Вы используете эту камеру как записывающее устройство во время дублирования (☞ стр. 33, 34).

- Режим "REC MODE" может быть установлен (2), когда сетевой выключатель стоит в позициях "PLAY" или "M" (☞ стр. 10, 28).

### COPY

ON: позволяет дублировать изображения, записанные на пленку, в карту памяти (☞ стр. 21).

[OFF]: позволяет сделать фотоснимки во время воспроизведения кассеты.

### S/AV INPUT

ON: делает возможным вход видео/аудио сигнала через соединения AV и S-VIDEO (☞ стр. 33).

[OFF]: делает возможным выход видео/аудио сигнала на телевизор, видеоплеер и т.д. через соединения AV и S-VIDEO (☞ стр. 16, 33).

- Когда "S/AV INPUT" установлен на "ON", воспроизведение из видеокамеры не может быть просмотрено через выход AV.

### SYSTEM

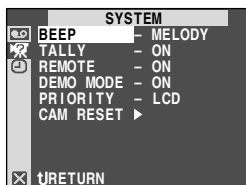

Каждая настройка связаны с "SYSTEM", которое появляется, когда переключатель питания (2) установлен в позицию "M" (☞ стр. 30).

Параметры такие же, как в описании на стр. 30.

[ ] = Заводская установка

- Установки, выполненные в меню “**VIDEO DISPLAY**” эффективны только для воспроизведения кассеты.



**BRIGHT** , **DATE/TIME** , **TIME CODE**

Обратитесь к разделу “**CAMERA DISPLAY**” на стр. 30, 31. Производителем заранее сделана установка “DATE/TIME” в меню “**VIDEO DISPLAY**” на “OFF”.

**ON SCREEN**

**OFF:** дисплей видеокамеры (кроме даты, времени и кода времени) не выводится на ЖК монитор и на экран телевизора.

**[LCD]:** дисплей видеокамеры выводится только на ЖК монитор и не выводится на экран подсоединенного телевизора (кроме даты, времени и кода времени).

**LCD/TV:** дисплей видеокамеры выводится и на ЖК монитор и на подсоединенный телевизор.

**ВОСПРОИЗВОДИМЫЙ ЗВУК**

Во время воспроизведения кассеты видеокамера определяет звуковой режим, в котором была сделана запись и воспроизводит звук. Выберите тип звукового сопровождения для воспроизводимого изображения. Согласно инструкции по доступу в меню (стр. 31) выберете на экране меню режим “**SOUND MODE**” или 12-битный формат “**12bit MODE**” и установите для них желаемые параметры.

**SOUND MODE**

**[STEREO ]:** И из канала “L” и из “R” звук подается в стереозвучании.

**SOUND L [L]:** Звук из канала “L” подается в стереозвучании.

**SOUND R [R]:** Звук из канала “R” подается в стереозвучании.

**12bit MODE**

**MIX:** Первичное звуковое сопровождение и записанный в дальнейшем аудиоряд скомбинированы и подаются на оба канала “L” и “R” в стереозвучании.

**[SOUND 1]:** Первичное звуковое сопровождение подается на оба канала “L” и “R” в стереозвучании.

**SOUND 2:** Записанный в дальнейшем аудиоряд подается на оба канала “L” и “R” в стереозвучании.

[ ] = Заводская установка

**ПРИМЕЧАНИЯ:**

- Для изменения сигнала звукового сопровождения на выходе вы также можете (без перехода в меню воспроизведения) использовать кнопку **AUDIO** (КОНТРОЛЬ ЗВУКОВОГО СОПРОВОЖДЕНИЯ) на ПДУ, который поставляется в комплекте видеокамеры. Следите за тем, чтобы ПДУ был направлен на расположенный на видеокамере приемник сигнала дистанционного управления.
- В режиме быстрой перемотки ленты вперед или назад видеокамера не может определить режим звукового сопровождения, в котором была выполнена запись. В режиме воспроизведения в верхнем левом углу дисплея появляется индикатор режима звукового сопровождения.
- Режим “**SOUND MODE**” может быть установлен как для 12-битного, так и для 16-битного звучания. (В предыдущих моделях функция “12 бит” называлась “32КГц”, а функция “16 бит” называлась “48КГц”.)

**Дисплей**

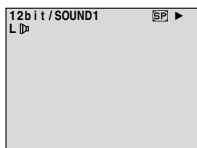

**Установка ON SCREEN:**  
Для звукового воспроизведения, скорости и движения пленки.

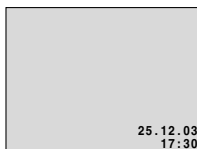

**Установка DATE/TIME:**  
Для установки даты/текущего времени.

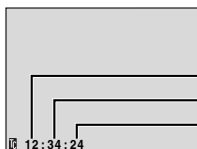

**Установка TIME CODE:**  
Для установления желаемого времени.  
Минуты  
Секунды  
Кадры\*

\* 25 кадры = 1 секунде

**Чтобы воспользоваться данной видеокамерой как проигрывающим устройством**

- 1 Следуя иллюстрации, подсоедините видеокамеру и видеоплеер. См. также страницы 16.
- 2 Установите переключатель VIDEO/MEMORY 4 в положение "VIDEO", затем установите переключатель питания 27 в положение "PLAY", одновременно нажимая на кнопку фиксатора 26, находящуюся на переключателе, включите питание видеомagneтoфона, и поставьте соответствующие кассеты в видеокамеру и видеомagneтoфон.
- 3 Установите в видеомagneтoфоне режимы AUX (дополнительный вход) и Запись-Пауза.
- 4 Включите в видеокамере режим воспроизведения для того, чтобы найти точку, расположенную непосредственно перед началом вставляемой сцены. Когда эта точка будет найдена, нажмите кнопку ►/II 7 на видеокамере.
- 5 Нажмите кнопку ►/II 7 на видеокамере и включите режим записи в видеомagneтoфоне.
- 6 Установите в видеомagneтoфоне режим Запись-Пауза и нажмите кнопку ►/II 7 на видеокамере.
- 7 Для выполнения монтажа остальных сцен повторите шаги с 4 по 6, после окончания монтажа выключите видеомagneтoфон и видеокамеру.

**ПРИМЕЧАНИЯ:**

- Когда видеокамера начнет воспроизводить Вашу запись, изображение появится на экране телевизора. Это послужит подтверждением соединений и канала AUX для дубляжа.
- Перед началом перезаписи проверьте, что на экране подключенного телевизора не воспроизводятся индикаторы. Если индикаторы воспроизводятся во время выполнения перезаписи, то они записываются на новую ленту.

**Для выбора того, будет или не будет воспроизводиться следующая информация на экране подключенного телевизора:**

- Дата/Время  
..... в экран меню (☞ стр. 30, 32) выберите для пункта "DATE/TIME" ("ДАТА/ВРЕМЯ") "AUTO" ("АВТОМАТИЧЕСКИЙ"), "ON" ("ВКЛ.") или "OFF" ("ВЫКЛ.").  
Или нажмите на кнопку DISPLAY 60 на пульте дистанционного управления чтобы включить или выключить индикацию даты.
- Временной код  
..... в экран меню (☞ стр. 31, 32) выберите для пункта "TIME CODE" ("ВРЕМЕННОЙ КОД") "ON" или "OFF".
- Индикации помимо даты/времени и кода времени  
..... установите переключатель "ON SCREEN" на позицию "LCD", "LCD/TV" или "OFF" в меню экрана (☞ стр. 30, 32).

**Чтобы воспользоваться данной видеокамерой как записывающим устройством**

1. Установите переключатель VIDEO/MEMORY 4 видеокамеры в положение "VIDEO", затем переключатель питания 27 в положение "PLAY", одновременно удерживая в нажатом состоянии кнопку фиксатора 26, расположенную на переключателе.
2. Установите "S/AV INPUT" в положение "ON" и установите "REC MODE" ("РЕЖИМ ЗАПИСИ") в положение "SP" или "LP" (☞ стр.31).

3. Подсоедините провода, как показано на иллюстрации и загрузите кассету для записи.
4. Нажмите на Кнопка записи Пуск/Стоп 23, чтобы задействовать режим Запись/Пауза. На экране появится указатель "A/V IN".
5. Нажмите на Кнопка записи Пуск/Стоп 23, чтобы начать запись. ⏪ 3 поворачивается на экране.
6. Повторно нажмите на Кнопка записи Пуск/Стоп 23, чтобы задействовать режим Запись/Пауза. Значок ⏪ 3 перестал поворачиваться.

**ПРИМЕЧАНИЯ:**

- После перезаписи, установите "S/AV INPUT" обратно в положение "OFF".
- С помощью этой процедуры аналоговые сигналы могут быть переведены в цифровые.
- Возможно также произвести перезапись с другой видеокамеры.

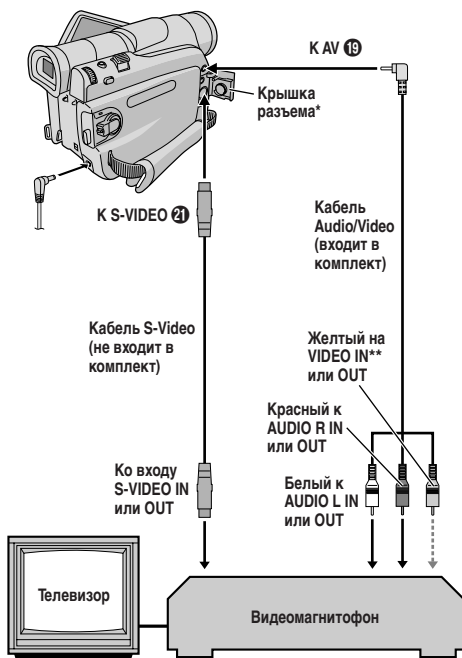

\* При подключении кабелей откройте эту крышку.  
\*\* Подсоедините, если кабель S-Video не используется.

## Запись с или на видеоустановку, оснащенную коннектором DV (цифровая перезапись)

Можно также копировать записанные эпизоды, с этой видеокамеры на другое видеоустройство, оснащенное коннектором DV. Так как при этом передается цифровой сигнал, то практически не происходит искажений изображения и звукового сопровождения.

### Чтобы воспользоваться данной видеокамерой как проигрывающим устройством

**1** Убедитесь в том, что все приборы отключены. Подсоедините видеокамеру к видеоприбору, оснащеному коннектором ввода DV, как показано на иллюстрации.

**2** Установите переключатель VIDEO/MEMORY **1** видеокамеры в положение "VIDEO", затем переключатель питания **27** в положение "PLAY", одновременно нажимая на кнопку фиксатора **26**, расположенную на переключателе, включите питание прибора и установите соответствующие кассеты в видеокамеру и видеоприбор.

**3** Нажмите кнопку **▶ 7**, чтобы воспроизвести ленту оригинала.

**4** Наблюдая воспроизводимое изображение на ЖК мониторе, включите в видеоприбор, снабженном разъемом DV, режим записи в том месте ленты оригинала, с которого вы хотите выполнить перезапись.

### ПРИМЕЧАНИЯ:

- Рекомендуется использовать Сетевой Адаптер в качестве источника питания вместо аккумуляторной батареи (см. стр. 7).
- Если оба проигрывающее и записывающее устройства относятся к системе JVC, то при пользовании пультом дистанционного управления оба будут выполнять одну и ту же операцию. Чтобы избежать этого, пользуйтесь кнопками на каждом устройстве.
- Если во время перезаписи воспроизводится незаписанный участок ленты или искаженное изображение, перезапись может остановиться для исключения перезаписи неестественного изображения.
- Даже если кабель DV подсоединен правильно, иногда изображение может не появляться в шаге 4. В этом случае следует выключить питание и снова выполнить подключения.
- Если во время воспроизведения делается попытка выполнить воспроизведение в режиме "Воспроизведение с трансформацией" (см. стр. 14, 35), "Спецэффекты воспроизведения" (см. стр. 35) или "Моментальный снимок", то через разъем DV **12** выводится только изображение воспроизводимого оригинала.
- При использовании кабеля DV, убедитесь, что вы используете DV-кабель JVC VC-VDV204U, не входящий в комплект поставки.

### Чтобы воспользоваться данной видеокамерой как записывающим устройством

1. Установите переключатель VIDEO/MEMORY **1** видеокамеры в положение "VIDEO", затем переключатель питания **27** в положение "PLAY", одновременно удерживая в нажатом состоянии кнопку фиксатора **26**, расположенную на переключателе.
2. Установите "REC MODE" ("Режим записи") на меню экрана на "SP" или "LP" (см. стр. 31).
3. Подсоедините кабель DV как показано на рисунке и загрузите кассету, на которую будет вестись запись.
4. Нажмите на Кнопка записи Пуск/Стоп **23**, чтобы задействовать режим Запись/Пауза. На экране появится указатель "DV.IN".

5. Нажмите на Кнопка записи Пуск/Стоп **23**, чтобы начать запись. **↻ 3** поворачивается на экране.
6. Повторно нажмите на Кнопка записи Пуск/Стоп **23**, чтобы задействовать режим Запись/Пауза. Значок **↻ 3** перестал поворачиваться.

### ПРИМЕЧАНИЯ:

- Цифровая перезапись производится в звуковом режиме, записанном на оригинальной кассете, независимо от того, в каком положении установлен регулятор звукового режима в данный момент (см. стр. 28).
- Во время цифровой перезаписи, входящие сигналы не могут выводиться через коннекторы видео или аудио, если они защищены от копирования.

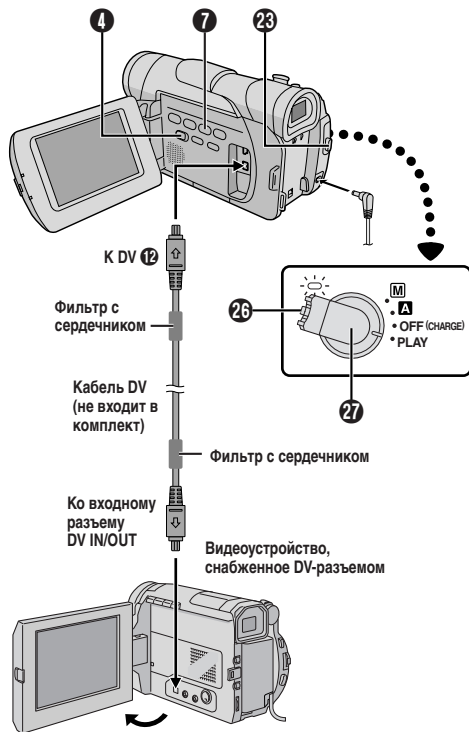

Убедитесь в том, что «REMOTE» в Меню системы установлено в положение «ON» (стр.30) и что пульт дистанционного управления направлен на сенсор дистанционного управления

1. Примерная дистанция, на которой эффективен испускаемый луч при съемке в помещении - 5 метров.

### Замедленное воспроизведение

Для проведения поиска на медленной скорости в любом направлении во время воспроизведения кассеты.

1 Для переключения с нормального на замедленное воспроизведение, нажмите на кнопку **SLOW** (◀) 38 или (▶) 46 и задержите ее более, чем на две секунды. Примерно через 5 минут (примерно 20 сек. для 80-минутной кассеты) медленной Перемотки назад или Вперед, возобновляется нормальное воспроизведение.

■ Для прекращения замедленного воспроизведения нажмите кнопку **PLAY** (▶) 48.

#### ПРИМЕЧАНИЯ:

- Вы также можете задействовать режим замедленного воспроизведения из режима неподвижного воспроизведения, удержав кнопку **SLOW** 38 49 в нажатом положении более, чем на 2 секунды.
- Вследствие цифровой обработки изображения во время замедленного воспроизведения изображение может быть мозаичным.
- После нажатия кнопки **SLOW** (◀) 38 или (▶) 46 в течение нескольких секунд может воспроизводиться остановленное изображение. Это нормальное явление.
- Может иметь место небольшая задержка между выбранной вами точкой начала замедленного воспроизведения и фактическим началом замедленного воспроизведения.
- Во время замедленного воспроизведения на изображениях могут появляться помехи и они будут выглядеть нестабильными, особенно при воспроизведении последовательных моментальных снимков.
- При выполнении замедленного воспроизведения для ввода паузы нажмите кнопку **PAUSE** (||) 67.

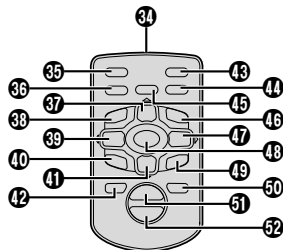

### Спецэффекты воспроизведения

Дает Вам возможность творчески добавить эффекты к воспроизводимому видеоизображению.

1 Для включения воспроизведения нажмите кнопку **PLAY** (▶) 48.

2 Направьте ПДУ на приемник сигнала с ПДУ, расположенный на видеокамере, и нажмите кнопку **EFFECT** 45 (ЭФФЕКТ). Появляется меню **PLAYBACK EFFECT** (ЭФФЕКТ ВОСПРОИЗВЕДИЯ).

3 Передвиньте высвечивающую полосу курсора на нужный эффект путем нажатия на кнопку **EFFECT** 45. Устанавливается нужный эффект, и через 2 с меню исчезает.

- Для отмены выбранного эффекта нажмите кнопку включения/выключения эффекта **ON/OFF** 44, расположенную на ПДУ. Повторное нажатие этой кнопки восстанавливает выбранный эффект.
- Для изменения выбранного эффекта повторите описанные выше операции, начиная с шага 2.

#### ПРИМЕЧАНИЕ:

Во время нормального воспроизведения могут выполняться следующие эффекты: Старый кинофильм, Черно-белый, Сепия и Стробоскоп. Эти эффекты будут выполняться при воспроизведении точно так же, как они выполняются при записи. См. стр. 23, где представлена более подробная информация по данному вопросу.

### Воспроизведение с трансфокацией

Позволяет при выполнении воспроизведения в любой момент увеличить записанное изображение до 44X.

1 Нажмите кнопку **PLAY** (▶) 48, чтобы найти нужную вам сцену.

2 Нажимайте на кнопку трансфолятора **T** 51 или **W** 52 на ПДУ. Проследите за тем, чтобы ПДУ был направлен на приемник сигналов с ПДУ, расположенный на видеокамере. Нажатие кнопки трансфолятора в точке **T** 51 обеспечивает трансфокацию на плюс (увеличение изображения).

3 Вы можете перемещать изображение на экране для того, чтобы найти нужную часть изображения. Удерживая в нажатом положении кнопку **SHIFT** 42, нажмите кнопку ◀ (Влево) 39, ▶ (Вправо) 47, ▲ (Вверх) 57 или ▼ (Вниз) 41.

■ Для прекращения трансфокации нажмите и удерживайте в нажатом положении кнопку трансфолятора в точке **W** 52 до тех пор, пока не будет установлено нормальное увеличение. Или, нажмите кнопку **STOP** (■) 41, а затем нажмите кнопку **PLAY** (▶) 48.

#### ПРИМЕЧАНИЯ:

- Трансфолятор также может использоваться во время замедленного воспроизведения и в режиме стоп-кадра.
- Вследствие выполнения цифровой обработки изображения качество картинки может ухудшаться.

Нормальное воспроизведение



Нажмите **T** 51



Для перемещения изображения нажмите кнопку ▶ (Вправо) 47, удерживая при этом кнопку **SHIFT** 42 в нажатом положении.

### Покадровое воспроизведение

Для проведения покадрового поиска во время воспроизведения кассеты.

1 Для переключения с нормального на покадровое воспроизведение, повторно нажимайте на кнопку **SLOW** (◀) 38 для перемотки вперед или **SLOW** (▶) 46 для перемотки назад. С каждым нажатием кнопки воспроизводится один кадр.

#### ПРИМЕЧАНИЕ:

Вы также можете задействовать режим покадрового воспроизведения из режима неподвижного воспроизведения, несколько раз нажав на кнопку **SLOW** (◀) 38 или (▶) 46.

Запись на звуковой дорожке может быть выполнена только в том случае, если запись была сделана в 12-битовом режиме (☞ стр. 28).

### ПРИМЕЧАНИЯ:

- Озвучивание не выполняется на ленте, записанной с частотой дискретизации 16-бит на ленте, записанной в долгоиграющем режиме (LP), а также на тех участках, ленты, которые не содержат записи.
- Для выполнения озвучивания при воспроизведении записи на телевизоре выполните соединения (☞ стр. 16).

**1** Воспроизведите ленту для обнаружения точки, где начнется монтаж, а затем нажмите **PAUSE (II) 37**.

**2** Удерживая в нажатом положении кнопку **A.DUB (☺) (ОЗВУЧИВАНИЕ) 49** на ПДУ, нажмите кнопку **PAUSE (II) (ПАУЗА) 37**. Появляются индикаторы "**II**" **33** и "MIC".

**3** Нажмите кнопку **PLAY (▶) 43**, а затем начните читать дикторский текст.

- Для ввода паузы во время выполнения озвучивания нажмите кнопку **PAUSE (ПАУЗА) (II) 37**.

**4** Для прекращения озвучивания нажмите кнопку **PAUSE (II) 37**, а затем **STOP (СТОП) (■) 41**.

Чтобы услышать записанный звук во время воспроизведения . . .  
..... установите режим "12bit MODE" в "SOUND 2" или "MIX" на экране меню (☞ стр. 32).

### ПРИМЕЧАНИЯ:

- Во время озвучивания звук через громкоговоритель не воспроизводится.
- При монтаже на ленту, которая была записана в 12-битовом режиме, старая и новая звуковые дорожки записываются раздельно.
- Если Вы производите микширование на незаписанном месте на ленте, звук может быть прерван. Убедитесь, что Вы производите микширование только в записанных местах.
- Если при воспроизведении на телевизоре возникает акустическая обратная связь или микрофонный эффект, отодвиньте стыковочное устройство с установленной на нем видеокамерой подальше от телевизора или уменьшите громкость звука в телевизоре.
- Если Вы изменяете формат с 12-бит на 16-бит по середине процесса записи, а затем используете ленту для аудиомикширования, она будет не эффективной с момента, где началась запись в 16-битовом формате.
- Во время Автодуближа, когда пленка доходит до эпизодов, записанных в режиме LP, 16-bit аудио или пустого отрезка, Автодуближ останавливается (☞ стр. 52).
- Чтобы произвести аудиоперезапись с видеостановкой, подсоединенной к коннектору AV видеокамеры, сначала установите "S/AV INPUT" на экране Меню в положение "ON" (☞ стр. 31). Вместо указателя "MIC" появляется индикатор "AUX".

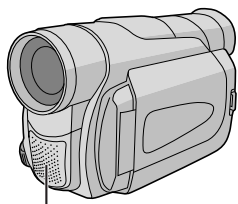

Стереофонический микрофон

Вы можете вписать новую сцену на уже записанную кассету, заменяя часть оригинальной записи с минимальными помехами в начале и конце вставки. Первоначальная звукозапись остается нетронутой.

### ПРИМЕЧАНИЯ:

- Перед тем, как осуществлять следующие шаги, убедитесь в том, что код времени ("TIME CODE") на Экране Меню установлен на "ON" (☞ стр. 31, 32).
- Редактирование вставкой невозможно на кассете, записанной в режиме LP или на чистом участке кассеты.
- Чтобы провести редактирование Вставкой с просмотром на экране телевизора, произведите соединения (☞ стр. 16).

**1** Воспроизведите кассету, найдите место выхода из Редактирования, нажмите на кнопку **PAUSE (II) 37**. Уточните код времени в этот момент (☞ стр. 31, 32).

**2** Нажмите на кнопку **REW (◀) 49** ("Перемотка"), пока не будет найден участок пленки, где должно начаться Редактирование, после чего нажмите на кнопку **PAUSE (II) 37**.

**3** Нажмите и удержите кнопку **INSERT (▷) 40** на пульте дистанционного управления, потом нажмите на кнопку **PAUSE (II) 37**. Появятся указатели "**II**" **33** код времени (min.:sec) и видеокамера войдет в Режим Вставки-Паузы.

**4** Нажмите на кнопку **START/STOP 43**, чтобы начать редактирование.

- Убедитесь в том, что вставка произведена в то время, которое Вы уточнили в шаге 1.
- Чтобы остановить редактирование, нажмите на кнопку **START/STOP 43**. Повторно нажмите на нее, чтобы возобновить редактирование.

**5** Чтобы закончить Редактирование Вставкой, нажмите на кнопку **START/STOP 43**, потом **STOP (■) 41**.

### ПРИМЕЧАНИЯ:

- Programme AE со спецэффектами (☞ стр. 23) могут быть использованы для придания выразительности редактируемым сценам во время Редактирования Вставкой.
- Во время Редактирования Вставкой дата и время меняются.
- Если Вы проводите Редактирование Вставкой на чистом участке кассеты, звук и изображение могут быть повреждены. Убедитесь в том, что Вы Редактируете участок кассеты, на котором имеется запись.
- Если кассета во время Редактирования Вставкой доходит до участка, записанного в режиме LP или участка без записи Редактирование Вставкой останавливается (☞ стр. 52).

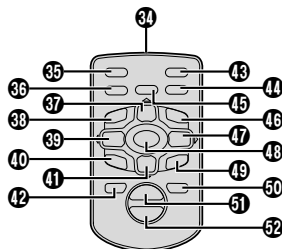

Эта функция позволяет легко выполнять монтаж видеозаписи, используя вашу видеокамеру в качестве воспроизводящего аппарата. Вы можете выбрать до 8 "монтируемых сцен" для выполнения автоматического монтажа в любой последовательности. Монтаж в произвольной последовательности в режиме продолжения легче выполнять, когда универсальный ПДУ модели настроен для управления работой вашего магнитофона (см. СПИСОК КОДОВ КВМ), однако, монтаж может также выполняться при ручном управлении работой видеомангитофона.

Пользуйтесь комплектом пульта дистанционного управления (не прилагается) RM-V717KITU. Перед работой убедитесь в том, что в ПДУ установлены батарейки (☞ стр. 54).

## УСТАНОВИТЕ КОД ПДУ/ ВИДЕОМАГНИТОФОН

**1** Выключите питание видеомангитофона и направьте ПДУ на инфракрасный приемник видеомангитофона. Затем обращайтесь к СПИСКУ КОДОВ КВМ, нажмите и держите нажатой кнопку **MBR SET** (16), и введите код марки. После отпущения кнопки **MBR SET** (16) автоматически устанавливается код ПДУ, и включается питание видеомангитофона.

**2** Убедитесь, что питание видеомангитофона включено. Затем, удерживая нажатой кнопку **SHIFT** (5), нажмите кнопку нужной функции на ПДУ. С ПДУ можно управлять такими функциями видеомангитофона, как **PLAY**, **STOP**, **PAUSE**, **FF**, **REW** и **VCR REC STBY** (для этой функции Вы не должны нажимать кнопку **SHIFT** (5)).

Теперь Вы готовы к монтажу в произвольной последовательности.

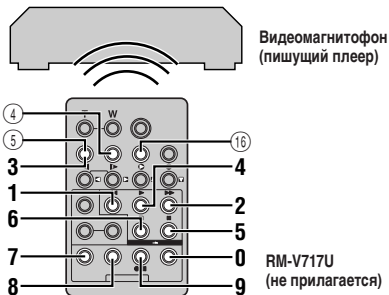

Видеомангитофон  
(пишущий плееер)

RM-V717U  
(не прилагается)

МАРКА КВМ	КОД ПРОИЗВОДИТЕЛЯ	МАРКА КВМ	КОД ПРОИЗВОДИТЕЛЯ	МАРКА КВМ	КОД ПРОИЗВОДИТЕЛЯ
AKAI	6 2 6 4 7 7	DAEWOO	1 8	LG/GOLDSTAR	1 1
BLAUPUNKT	1 3	FERGUSON	9 7 9 8 3 2	HITACHI	6 6 6 3
DAEWOO	1 8	GRUNDIG	1 4 3 4	JVC	A 9 1 B 9 6 C 9 3
PANASONIC	1 3 1 7 1 1 9 4 1 8	HITACHI	6 6 6 3	LG/GOLDSTAR	1 1
PHILIPS	1 9 9 5 1 1 9 4 9 1	JVC	A 9 1 B 9 6 C 9 3	MITSUBISHI	6 7 6 8 3 7 3 8
SAMSUNG	9 4	NEC	3 7 3 8	PANASONIC	1 3 1 7 1 1 9 4 1 8
SANYO	3 6 3 5	PHILIPS	1 9 9 5 1 1 9 4 9 1	SAMSUNG	9 4
SELECO, REX	9 1 9 6	SHARP	1 5 1 0	SANYO	3 6 3 5
SONY	6 5 6 0 3 9 3 1	SONY	6 5 6 0 3 9 3 1	SELECO, REX	9 1 9 6
THOMSON, TELEFUNKEN, SABA, NORDMENDE	9 1 9 6 9 7 3 2	TOSHIBA	6 9 6 1	SHARP	1 5 1 0

## ВНИМАНИЕ

Несмотря на то, что функция установки типа видеомангитофонов позволяет работать с видеомангитофонами фирмы JVC и многих других фирм, она может оказаться непригодной или ограниченно пригодной для вашего видеомангитофона.

### ПРИМЕЧАНИЯ:

- Если питание Вашего видеомангитофона не включается во время операции 1, попробуйте другой код из таблицы кодов видеомангитофонов.
- Видеомангитофоны некоторых фирм-производителей не включаются автоматически, в этом случае включите питание вручную и переходите к операции 2.
- Если ПДУ не позволяет управлять Вашим видеомангитофоном, используйте органы управления на видеомангитофоне.
- Когда батарейка в ПДУ разряжается, установленная вами марка видеомангитофона будет стираться. В этом случае замените батарейку на новую для выполнения установки марки видеомангитофона.

## ВЫПОЛНИТЕ ПОДКЛЮЧЕНИЯ

См. также стр. 16 и 38.

### 1 [A] Видеомангитофону JVC, имеющему контакт дистанционного ввода паузы . . .

..... подключите кабель для монтажа к гнезду дистанционного ввода паузы (PAUSE).

### [B] Видеомангитофону JVC, не имеющему контакта дистанционного ввода паузы, но имеющему разъем R.A.EDIT (МОНТАЖ В ПРОИЗВОЛЬНОЙ ПОСЛЕДОВАТЕЛЬНОСТИ В РЕЖИМЕ ПРОДОЛЖЕНИЯ) . . .

..... подключите кабель для монтажа к гнезду R.A.EDIT.

### [C] Видеомангитофону, отличному от указанных выше . . .

..... подключите кабель для монтажа к гнезду ввода паузы (PAUSE IN) (14) на ПДУ.

**2** Вложите кассету с записью в видеокамеру. Установите переключатель **VIDEO/MEMORY** (9) в положение "VIDEO", затем установите переключатель питания (27) в положение "PLAY", одновременно нажимая на кнопку фиксатора (25), находящуюся на переключателе.

**3** Подключите камеру к сети, вставьте пленку, на которой можно выполнять запись и установите режим **AUX** (см. инструкцию по эксплуатации видеомангитофона).

### ПРИМЕЧАНИЯ:

- Перед выполнением монтажа в произвольной последовательности в режиме продолжения проверьте, что на телевизионном мониторе не воспроизводятся индикаторы. Если они появляются, то они будут записываться на новой ленте.

Для того, чтобы перечисленные ниже индикаторы появлялись или не появлялись на экране подключенного телевизора . . .

- Дата/Время  
..... в экран меню (☞ стр. 30, 32) выберите для пункта "DATE/TIME" ("ДАТА/ВРЕМЯ") "AUTO" ("АВТОМАТИЧЕСКИЙ"), "ON" ("ВКЛ") или "OFF" ("ВЫКЛ."). Или нажмите на **DISPLAY** (4) на пульте дистанционного управления (прилагается) чтобы включить/выключить индикацию даты.
- Временной код  
..... в экран меню (☞ стр. 31, 32) выберите для пункта "TIME CODE" ("ВРЕМЕННОЙ КОД") "ON" или "OFF".
- Индикации помимо даты/времени и кода времени.  
..... установите переключатель "ON SCREEN" на позицию "LCD", "LCD/TV" или "OFF" в меню экрана (☞ стр. 30, 32).

Продолжение на следующей странице.

- убедитесь, что "S/AV INPUT" в меню экрана установлено на "OFF" ("Выкл.") (☞ стр. 31).
- При выполнении монтажа на видеомagneфоне, снабженным входным разъемом DV, вместо кабеля S-Video и Audio/Video, может быть подключен кабель DV.

## ВЫБЕРИТЕ СЦЕНЫ

**4** Нажмите кнопку **PLAY** (▶) (20), а затем нажмите кнопку **R.A.EDIT ON/OFF** (24) на ПДУ. Направьте пульт дистанционного управления (ПДУ) на приемник сигналов ПДУ видеокамеры. Появляется меню монтажа в произвольной последовательности в режиме продолжения.

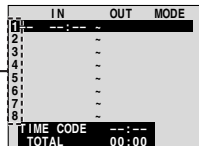

Меню монтажа в произвольной последовательности в режиме продолжения

**5** При использовании эффектов микширования/вытеснения изображения в начале сцены нажмите кнопку **FADE/WIPE** (9) (МИКСИРОВАНИЕ/ВЫТЕСНЕНИЕ) на ПДУ.

- Циклически пройдите по эффектам путем повторного нажатия и остановитесь, когда желаемый эффект будет отображен.

**6** В начале сцены нажмите кнопку **EDIT IN/OUT** (12) на ПДУ. В меню монтажа в произвольной последовательности в режиме продолжения появляется позиция начала вставляемой сцены (IN).

**7** В конце сцены нажмите кнопку **EDIT IN/OUT** (12) на ПДУ. В меню монтажа в произвольной последовательности в режиме продолжения появляется позиция конца вставляемой сцены (OUT).

**8** При использовании эффектов микширования/вытеснения изображения в конце сцены нажмите кнопку **FADE/WIPE** (9) (МИКСИРОВАНИЕ/ВЫТЕСНЕНИЕ) на ПДУ.

- Циклически просмотрите эффекты путем повторного нажатия и остановитесь, когда желаемый эффект будет отображен.
- Если Вы выбираете эффект введения изображения/вытеснения шторки для выходной монтажной точки, то эффект автоматически применяется к следующей входной монтажной точке.
- Когда Вы используете эффекты введения изображения/вытеснения шторки, то это время включается в общее время.

**9** При использовании спецэффектов воспроизведения нажмите кнопку **EFFECT** (ЭФФЕКТ) (11) (☞ стр. 35).

**10** Для регистрации дополнительных эпизодов повторите шаги с 6 по 9.

- Для отмены ранее зарегистрированных точек нажмите на ПДУ кнопку **CANCEL** (ОТМЕНА) (13). Зарегистрированные точки будут исчезать по одной, начиная с самой последней зарегистрированной точки.
- Если вы не используете Микширование/Вытеснение или Программу AE со спецэффектами, повторите только шаги 6 и 7.

### ПРИМЕЧАНИЯ:

- При выборе сцены установите входную монтажную точку и выходную монтажную точку так, чтобы там была относительно большая разница между ними.
- Если время поиска входной точки продолжается 5 минут, режим готовности записывающей деки отменяется, и монтаж выполняться не будет.
- Если существует незаписанная часть до или после входной и выходной монтажных точек, голубой фоновый экран может быть включен в монтажный вариант.
- Так как время регистрируемых кодов по времени является точным только до секунд, то общее время кодов по времени может точно не соответствовать общему времени программы.
- Выключение питания видеокамеры стирает все зарегистрированные входные и выходные монтажные точки.

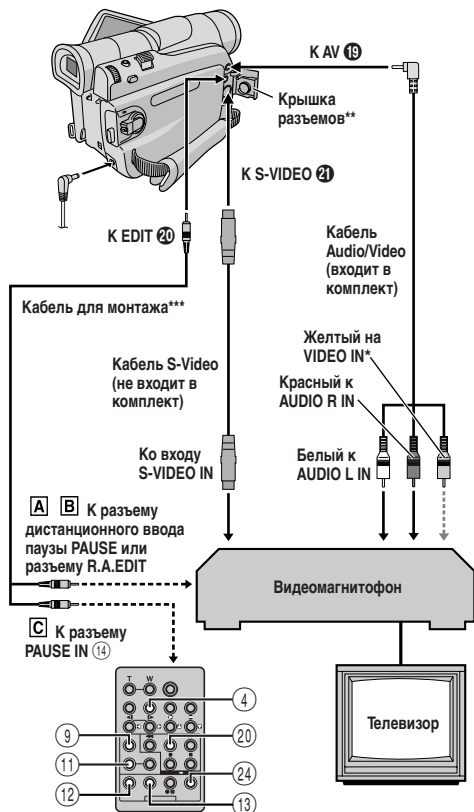

\* Подсоедините, если кабель S-Video не используется.

\*\* При подключении кабелей откройте эту крышку.

\*\*\* Входит в комплект пульта дистанционного управления (не прилагается) RM-V717KITU.

- Если Вы выбрали режим Сепия или Монохром в Programme AE со спецэффектами, Вы не можете воспользоваться эффектом Черно-белого микширования. В этом случае индикатор Черно-белого микширования начинает мигать. После регистрации следующей точки ввода монтажа, эффект отключается. Чтобы скомбинировать эти эффекты, воспользуйтесь Сепией или Монохромом во время записи, затем воспользуйтесь Черно-белым микшированием во время монтажа в произвольной последовательности.
- Невозможно выполнять эффекты микширования/вытеснения и Программу AE со спецэффектами во время монтажа в произвольной последовательности в режиме продолжения при использовании кабеля DV.

## АВТОМАТИЧЕСКИЙ МОНТАЖ НА ВИДЕОМАГНИТОФОНЕ

**11** Перемотайте ленту в видеокамере на начало сцены, которую Вы хотите смонтировать, и нажмите кнопку **PAUSE (II)** (23).

**12** Направьте ПДУ на приемник сигнала дистанционного управления на видеомагнитофоне и нажмите кнопку **VCR REC STBY (●●)** (ЗАПИСЬ-ОЖИДАНИЕ ВИДЕОМАГНИТОФОНА) (25), или включите режим паузы в записи с помощью органов управления видеомагнитофона.

**13** Нажмите кнопку записи Пуск/Стоп (24) на видеокамере. Выполняется монтаж в запрограммированной последовательности до конца последней назначенной сцены.

- После окончания перезаписи видеокамера возвращается в режим Пауза, а записывающий видеомагнитофон переходит в режим Запись-Ожидание.
- Если Вы не зарегистрировали выходную монтажную точку, то лента автоматически перезаписывается до конца.
- Если Вы хотите провести какие-то операции с видеокамерой во время автоматического монтажа, видеомагнитофон введет ее в режим Записи-Ожидания и автоматический монтаж будет остановлен.

**14** Включите в видеокамере и в видеомагнитофоне режим остановки. Чтобы убрать отображение счётчика монтажа в произвольной последовательности, нажмите на ПДУ кнопку **R.A.EDIT ON/OFF** (24).

### ПРИМЕЧАНИЯ:

- Нажатие кнопки **R.A.EDIT ON/OFF** (24) на ПДУ сбрасывает все установки, введенные во время выполнения монтажа в произвольной последовательности в режиме продолжения.
- Если кабель для монтажа подключен к разъему ввода паузы на ПДУ во время выполнения перезаписи, следите за тем, чтобы ПДУ был направлен на приемник сигнала с ПДУ, расположенный на видеомагнитофоне, и чтобы на пути инфракрасного сигнала не было препятствий.
- Выборочный составной монтаж может не функционировать правильно при использовании ленты, содержащей несколько удвоенных кодов времени (☞ стр. 14).

### Для более точного монтажа

В некоторых видеомагнитофонах переход из режима Запись-Ожидание в режим Запись осуществляется быстрее, чем в других. Даже если Вы начинаете монтаж для видеокамеры и для КВМ точно в одно и то же время, Вы можете потерять желаемые сцены или обнаружить, что Вы записали нежелаемые сцены. Для точного монтажа ленты, проверьте и отрегулируйте синхронность времени видеокамеры с вашим КВМ.

## ПРОВЕРКА СИНХРОНИЗАЦИИ ВИДЕОМАГНИТОФОН/ВИДЕОКАМЕРА

**1** Включите воспроизведение ленты в видеокамере, а затем направьте ПДУ на приемник сигнала с ПДУ видеокамеры и нажмите кнопку **R.A.EDIT ON/OFF** (24). Появляется "Меню монтажа в произвольной последовательности в режиме продолжения".

**2** Выполните выборочный составной монтаж только для программы 1. Для проверки синхронности времени КВМ и видеокамеры выберите начало перехода между сценами в качестве вашей входной монтажной точки.

**3** Воспроизведите скопированную сцену.

- Если записывается изображение сцены, расположенной до точки перехода, которую Вы выбрали в качестве точки Edit-in, это означает, что видеомагнитофон переходит из режима Запись/Пауза в режим Запись быстрее, чем видеокамера.
- Если сцена, которую Вы пытались записать, начинается не с начала, то КВМ медленнее начинает запись.

## РЕГУЛИРОВКА СИНХРОНИЗАЦИИ ВИДЕОМАГНИТОФОН/ВИДЕОКАМЕРА

**4** Направьте ПДУ на приемник сигнала с ПДУ, расположенный на видеокамере, и нажмите кнопку **R.A.EDIT ON/OFF** (24) для того, чтобы исчезло меню монтажа в произвольной последовательности в режиме продолжения и нажмите кнопку **MENU/VOLUME** (15). Появляется экран меню.

**5** Вращайте дисковый регулятор **MENU/VOLUME** (15), чтобы выбрать "VIDEO" и нажмите на него. Затем прокрутите регулятор до надписи "SYNCHRO" (СИНХРОНО) и нажмите на него. Высвечивается значение параметра "SYNCHRO".

**6** Основываясь на результатах диагностики, Вы можете опередить время записи на видеомагнитофон, вращением регулятора **MENU/VOLUME** (15) в направлении "+", а также задержать время записи на видеомагнитофон вращением регулятора **MENU/VOLUME** (15) в направлении "-". Диапазон регулировки составляет  $\pm 1,3$  секунды с приращением 0,1 секунды.

Нажмите регулятор **MENU/VOLUME** (15), чтобы закончить установку.

**7** Вращайте регулятор **MENU/VOLUME** (15), чтобы выбрать "RETURN" и нажмите дважды.

Теперь выполняйте выборочный составной монтаж, начиная с пункта 4 на стр. 38.

### ПРИМЕЧАНИЯ:

- Перед выполнением монтажа в произвольной последовательности в режиме продолжения сделайте несколько пробных монтажных вставок, чтобы проверить, подходят ли введенные вами параметры, и, в случае необходимости, выполните соответствующие корректировки.
- В зависимости от видеомагнитофона могут быть такие ситуации, когда разница синхронности времени не может быть откорректирована.

**[А] Использование кабелей USB**

Возможно делать следующее:

- Переводить неподвижные изображения, сохраняемые на карте памяти, на компьютер.
- Переводить неподвижные/движущиеся изображения, сохраняемые на кассете, на компьютер.
- Снимать неподвижные/движущиеся изображения в реальном времени.
- Пользоваться этой видеокамерой как Веб - камерой.

**[В] Использование кабеля DV**

Неподвижные/движущиеся изображения можно также переносить на персональный компьютер с помощью коннектора DV, используя программное обеспечение, прилагаемое к компьютеру или имеющееся в продаже.

**ПРИМЕЧАНИЯ:**

- Обратитесь к "РУКОВОДСТВУ ПО УСТАНОВКЕ ПРОГРАММНОГО ОБЕСПЕЧЕНИЯ И СОЕДИНЕНИЮ USB" для установки прилагаемого программного обеспечения и драйверов.
- Рекомендуется использовать Сетевой Адаптер в качестве источника питания вместо аккумуляторной батареи (☞ стр. 7).
- Никогда не подсоединяйте к видеокамере одновременно кабели USB или соединительные кабели PC и DV. Подсоединяйте только тот кабель, которым Вы хотите воспользоваться.
- Если компьютер, подсоединенный с помощью кабеля USB, не получает питания, видеокамера не войдет в режим USB.
- Информация относительно даты/времени не может передаваться в ПК.
- Воспользуйтесь прилагаемым программным обеспечением PIXELA ImageMixer, для захвата текущего видеоматериала.
- Вы также можете воспользоваться этой видеокамерой для проведения конференций в Сети, воспользовавшись программное обеспечение Windows® Microsoft Netmeeting и подписавшись на услуги Microsoft Hotmail.
- Обратитесь к инструкциям по эксплуатации компьютера и программного обеспечения.
- Фотоизображения также могут быть перенесены в Компьютер с помощью коннекторного узла, оснащенного DV-коннектором.
- Пользуясь кабелем DV, убедитесь в том, что Вы используете отдельные кабели JVC VC-VDV206U или VC-VDV204U, в зависимости от типа коннектора DV (с 4 или 6 штырьками) на Компьютере или кабелем.
- В зависимости от того, какой моделью компьютера и соединительной панели Вы пользуетесь, система может не работать как положено.
- При пользовании коннектором DV обратитесь к инструкции производителя Вашей съемочной панели для указаний по установке и работе ведущего устройства.

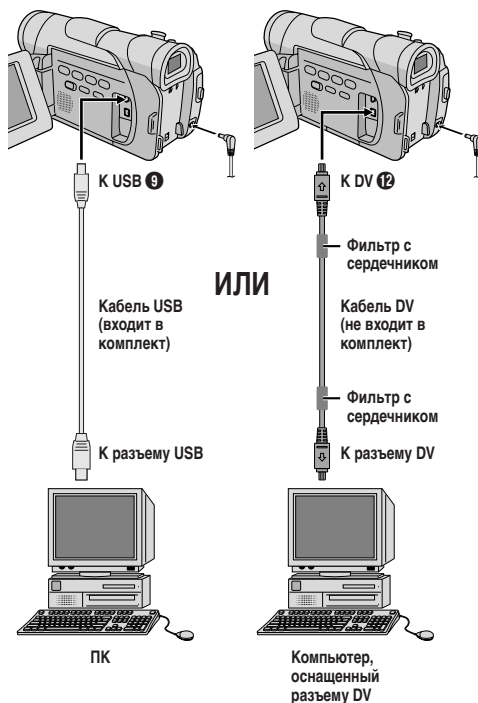

На ЖК мониторе появляются указатели "ACCESSING FILES" ("ИДЕТ ДОСТУП К ФАЙЛУ"), когда компьютер считывает информацию из видеокамеры или видеокамера переводит информацию в компьютер.

**Никогда не отсоединяйте кабель USB в то время, когда на ЖК мониторе есть надпись "ACCESSING FILES"; т.к. это может повлечь за собой повреждение системы.**

Перед тем, как обращаться к дилеру JVC, пожалуйста, прочтите следующее, чтобы возможно самостоятельно исправить неполадку.

Управление работой видеокамеры осуществляется с помощью микропроцессора. Внешние шумы и помехи, (от телевизора, радиоприемника и т. п.) могут нарушать работу микропроцессора. В этом случае сначала следует отсоединить от камеры источник питания (Аккумуляторная батарея, Сетевой Адаптер и т.д.) и подождите несколько минут, а затем снова подключить источник питания и выполнить обычную процедуру включения с начала.

#### Не подается питание.

- Источник питания не подсоединен правильно.  
→ Надежно подсоедините Сетевой Адаптер (☞ стр. 7).
- Батарейный блок полностью разрядился.  
→ Замените разряженный батарейный блок полностью заряженным батарейным блоком (☞ стр. 7, 8).

#### Появляется "SET DATE/TIME!" (ДАТА/ВРЕМЯ).

- Дата/время не установлены.  
→ Установите дату/время (☞ стр. 10).
- Села встроенная часовая батарейка и прежняя настройка даты/времени была стерта.  
→ Проконсультируйтесь с ближайшим от Вас дилером JVC о том, как ее заменить.

#### Не выполняется запись.

- Для записи на кассету —
- Предохранительный лепесток записи установлен в положение "SAVE".  
→ Установите предохранительный лепесток записи в положение "REC" (☞ стр. 9).
- Переключатель питания установлен **27** в положение "PLAY" или "OFF (CHARGE)".  
→ Установите переключатель питания **27** в положение "A" или "M" (☞ стр. 13).
- Переключатель VIDEO/MEMORY **4** стоит в положении "MEMORY".  
→ Установите переключатель VIDEO/MEMORY **4** в положение "VIDEO".
- Появляется индикатор "TAPE END" (КОНЕЦ ЛЕНТЫ).  
→ Установите новую кассету (☞ стр. 9).
- Открыта крышка отделения для кассеты.  
→ Закройте крышку держателя кассеты.  
— Для записи на Карту Памяти —
- Переключатель VIDEO/MEMORY **4** стоит в положении "VIDEO".  
→ Установите переключатель VIDEO/MEMORY **4** в положение "MEMORY".

#### Нет изображения.

- На видеокамеру не подается питание, или существует какая-нибудь другая проблема.  
→ Выключите питание видео-камеры и включите снова (☞ стр. 13).

#### Фокусировка не регулируется автоматически.

- Фокусировка установлена в ручном режиме "MANUAL".  
→ Установите фокусировку в автоматическом режиме "AUTO" (☞ стр. 26).
- Запись была сделана в темном месте, или контраст был слишком низким.
- Объектив грязный или покрыт конденсировавшейся влагой.  
→ Очистите объектив и снова проверьте фокусировку (☞ стр. 46).

#### Кассета не может быть правильно установлена.

- Кассета находится в неправильном положении.  
→ Установите в правильное положение (☞ стр. 9).
- Слабый заряд батарейного блока.  
→ Установите полностью заряженный батарейный блок (☞ стр. 7, 8).

#### Карта памяти не загружается должным образом.

- Карта памяти находится в неправильном положении.  
→ Установите ее в правильное положение (☞ стр. 11).

#### Не может использоваться режим моментального снимка.

- Выбран режим сжатого изображения.  
→ Выключите режим сжатого изображения (☞ стр. 29).

#### Неестественные цвета моментального снимка.

- Источник света или объект съемки не содержат белого цвета. Или имеются другие источники света, расположенные за объектом съемки.  
→ Найдите белый предмет и составьте композицию вашего снимка так, чтобы в него также вошел белый предмет (☞ стр. 17, 25).
- Активизирован режим "Сепия" или "Одноцветный".  
→ Отключите режим "Сепия" или "Одноцветный" (☞ стр. 23).

#### Изображение, полученное в режиме моментального снимка, является слишком темным.

- Съемки производились при задней подсветке.  
→ Нажмите кнопку BACKLIGHT **11** (ЗАДНИЙ СВЕТ) (☞ стр. 26).

#### Изображение, полученное в режиме моментального снимка, является слишком ярким.

- Объект слишком яркий.  
→ Установите функцию "PROGRAM AE" на позицию, "SPOTLIGHT" на экране меню (☞ стр. 23).

#### Цифровая трансфокация не работает.

- Выбран 16X оптический трансфокактор.  
→ Установите функцию "ZOOM" на позицию, "40X" или "700X" на экране меню (☞ стр. 28).
- Переключатель VIDEO/MEMORY **4** стоит в положении "MEMORY".  
→ Установите переключатель VIDEO/MEMORY **4** в положение "VIDEO" (☞ стр. 13).

### Введение черно-белого изображения не работает.

- Включен режим Сепия или Черно-белое изображение.  
→ Выключите эффект сепии или одноцветности (☞ стр. 23).

### Изображение выглядит так, как будто скорость затвора слишком медленная.

- При съемке в темноте прибор становится высокочувствительным к свету, когда позиция "GAIN UP" на экране Меню установлена в положение "AUTO".  
→ Если Вы хотите, чтобы освещение выглядело более естественным, установите "GAIN UP" на "AGC" или "OFF" в экран меню (☞ стр. 29).

### Невозможна активизация баланса белого.

- Включен режим Сепия или Черно-белое изображение.  
→ Выключите эффект сепии или одноцветности перед установкой баланса белого (☞ стр. 23, 27).

### При съемке ярко освещенного объекта появляются белые вертикальные линии.

- Это результат очень высокой контрастности, а не наличия неисправности.

### Когда на экран во время съемки попадают прямые солнечные лучи, экран на короткое время становится красным или черным.

- Это нормальное явление.

### Дата/время не появляются.

- Для позиции "DATE/TIME" экран меню установлено "OFF".  
→ Установите "ON" для позиции "DATE/TIME" экран меню (☞ стр. 30, 32).

### Стирание файлов, хранящихся на карте памяти, невозможно.

- Файлы, хранящиеся на карте памяти, защищены.  
→ Снимите защиту с файлов, хранящихся на карте памяти, и удалите их (☞ стр. 20).

### Код времени не появляется.

- Для позиции "TIME CODE" экран меню установлено "OFF".  
→ Установите "TIME CODE" (код времени) в меню экрана в позицию "ON" (☞ стр. 31, 32).

### Изображение на ЖК мониторе выглядит темным или белесым.

- При низкой температуре изображение становится темным из-за свойств ЖК монитора. В этом случае цвета, воспроизводимые на ЖК мониторе, отличаются от тех, которые записываются на ленту. Это не является дефектом видеокамеры.  
• Когда истекает срок службы флуоресцентной лампы ЖК монитора, изображение на ЖК мониторе становится темным. Свяжитесь с ближайшей торговой организацией или центром обслуживания компании JVC.  
→ Отрегулируйте яркость и угол ЖК монитора (☞ стр. 12).

### Задняя сторона ЖК монитора нагрелась.

- Лампа, которая используется для освещения ЖК монитора, нагревает его.  
→ Закройте ЖК монитор, чтобы выключить его, или установите переключатель питания **27** в положение "OFF (CHARGE)" и дайте монитору остынуть.

### Нечеткие индикаторы и цвета на ЖК мониторе.

- Это может возникать при нажатии на поверхность или на края ЖК монитора.

### Мигают индикаторы на ЖК мониторе или в видеоскателье.

- Одновременно были выбраны определенные эффекты Микширование/Вытеснение, определенные режимы Программы AE со спецэффектами, "DIS" Цифрового стабилизатора изображения или другие функции, которые не могут выполняться одновременно.  
→ Перечитайте разделы, посвященные эффектам Микширование/Вытеснение, Программе AE со спецэффектами и "DIS" цифровому стабилизатору изображения (☞ стр. 23, 24, 29).

### На ЖК мониторе или в видеоскателье появляются яркие цветные точки.

- ЖК монитор и видеоскатель изготовлены с использованием высокоточных технологий. Однако на ЖК мониторе или в видеоскателье могут постоянно воспроизводиться черные или цветные точки (красные, зеленые и синие). Эти точки не записываются на ленту. Это не является следствием неисправности в видеокамере. (Рабочие точки: более 99,99 %)

### Во время записи не слышен звук.

- Это нормально.

### Не выполняются функции перемотки назад и быстрой перемотки вперед.

- Переключатель питания установлен **27** в положение "A" или "M".  
→ Установите переключатель питания **27** в положение "PLAY" (☞ стр. 14).

### Изображение на карту памяти не может быть воспроизведено.

- Переключатель питания установлен **27** в положение “**A**” или “**M**”.
- Установите переключатель питания **27** в положение “PLAY” (☞ стр. 18).
- Переключатель **VIDEO/MEMORY 4** стоит в положении “VIDEO”.
- Установите переключатель **VIDEO/MEMORY 4** в положение “MEMORY”.

### Индикаторы на ЖК мониторе воспроизводятся с искажениями.

- Во время воспроизведения незаписанного участка, ускоренного поиска и остановленного изображения индикаторы на ЖК дисплее выглядят искаженными. Это является нормальным.

### Дрожание изображения на ЖК мониторе.

- Установлена слишком большая громкость для громкоговорителя.
- Уменьшите громкость громкоговорителя (☞ стр. 14).

### На подсоединенном телевизоре нет воспроизводимого изображения.

- Поскольку должен быть задействован аналоговый ввод, видеокамера находится в режиме Записи/Ожидание.
- Установите “S/AV INPUT” на экране Меню в положение “OFF” (☞ стр. 31).

### Во время воспроизведения звук прерывается, или же полностью отсутствует изображение, и экран становится голубого цвета.

- Прочистите видеоголовки при помощи специальной чистящей кассеты (не входящей в комплект поставки) (☞ стр. 45).

### ЖК монитор, видеоискатель и объектив загрязнились (например, отпечатки пальцев).

- Осторожно протрите их, не прикладывая при этом усилий, так как чрезмерные усилия могут вызвать повреждения (☞ стр. 46).

### Появляется необычная метка.

- Обратитесь к разделу руководства, в котором описаны индикаторы, воспроизводимые на ЖК мониторе/в видеоискателе (☞ стр. 50 – 53).

### Появляется индикатор ошибки (E01, E2 или E06).

- Произошел сбой. В этом случае функции видеокамеры становятся невыполнимыми.
- Отсоедините источник питания (аккумуляторная батарея и т. п.) и подождите несколько минут, пока не исчезнет индикатор. После этого вы можете продолжать пользоваться видеокамерой. Если индикатор не исчезает после 2 - 3-кратного повторения описанной выше процедуры, свяжитесь с ближайшей торговой организацией компании JVC. Не вынимайте кассету. Это приведет к повреждению кассеты.

### Появляется индикатор ошибки (E03 или E04).

- Произошел сбой. В этом случае функции видеокамеры становятся невыполнимыми.
- Выньте кассету и снова установите ее, затем проверьте, исчезнет ли индикатор. После этого вы можете продолжать пользоваться видеокамерой. Если индикатор не исчезает после 2 - 3-кратного повторения описанной выше процедуры, свяжитесь с ближайшей торговой организацией компании JVC.

### Индикатор подзарядки на видеокамере не загорается.

- Слишком высокая/низкая температура аккумулятора.
- Зарядка затрудняется в местах со слишком высокой/низкой температурой.
- В целях защиты аккумулятора рекомендуется выполнять его зарядку в помещениях с температурой от 10°C до 35°C (☞ стр. 44).

### Когда изображение распечатывается принтером, в нижней части экрана появляется черная полоса.

- Это нормальное явление.
- Этого можно избежать при использовании функции “DIS” цифрового стабилизатора изображения (☞ стр. 29).

### При подключении видеокамеры через разъем DV видеокамера не работает.

- При включении питания штекер кабеля DV был вынут из гнезда, а затем вставлен снова.
- Отключите питание видеокамеры, а затем включите снова и приступайте к эксплуатации.

### Карта памяти не может быть извлечена из видеокамеры.

- Нажмите на карту памяти еще несколько раз (☞ стр. 11).

Аккумуляторные батареи являются никель-кадмиевыми или никель-металлгидридными батареями. Перед использованием прилагаемого батарейного блока или отдельно приобретенного батарейного блока обязательно прочитайте следующие предосторожности:

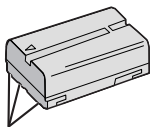

Контакты

**1. Во избежание риска . . .**

- ... не поджигать.
- ... не замыкать накоротко контакты. Проверьте, что во время транспортировки входящая в комплект крышка аккумуляторной батареи установлена на аккумуляторную батарею. Если Вы потеряли крышку аккумуляторной батареи, носите аккумуляторную батарею в пластиковом мешке.
- ... не видоизменять и не разбирать.
- ... не подвергайте аккумуляторную батарею воздействию температур выше 60°C, так как это может привести к перегреванию, взрыву или возгоранию аккумуляторной батареи.
- ... пользуйтесь только указанными зарядными устройствами.

**2. Для предотвращения повреждения и продления срока службы . . .**

- ... не подвергать ненужным ударным воздействиям.
- ... заряжать в окружающей среде, где температура находится в пределах, показанных в приведенной ниже таблице. Работа данной батареи основана на химической реакции — низкие температуры приводят к замедлению химической реакции, в то время, как высокие температуры препятствуют полной зарядке.
- ... хранить в прохладном, сухом месте. Продолжительное воздействие высоких температур будет усиливать естественную разрядку и сокращать срок службы.
- ... каждые 6 месяцев следует полностью заряжать, а затем полностью разряжать аккумуляторную батарею при хранении батарейных блоков в течение длительного времени.
- ... если устройство не используется, его следует снимать с зарядного устройства или блока питания, так как некоторые устройства потребляют ток даже в выключенном состоянии.

**ПРИМЕЧАНИЯ:**

- Нагрев батарейного блока после зарядки является нормальным.  
**Диапазон температур**  
 Зарядка ..... от 10°C до 35°C  
 Работа ..... от 0°C до 40°C  
 Хранение ..... от -10°C до 30°C
- Время перезарядки рассматривается для температуры 20°C.
- Чем ниже температура, тем дольше время перезарядки.

Для надлежащего использования и хранения ваших кассет не забудьте прочесть следующие меры предосторожности:

**1. Во время использования . . .**

- ... убедитесь, что на кассете имеется знак Mini DV.
- ... помните, что при записи на уже записанные ленты, предыдущие видео- и аудио сигналы стираются.
- ... убедитесь, чтобы кассета правильно располагалась при установке.
- ... не устанавливайте и не извлекайте кассету повторно без какого-либо перемещения ленты. Это ослабляет ленту и может привести к повреждению.
- ... не открывайте переднюю крышку кассеты. При этом на ленте могут появляться отпечатки пальцев и пыль.

**2. Храните кассеты . . .**

- ... Вдали от обогревателей или других источников тепла.
- ... Вне попадания солнечного света.
- ... там, где они не будут подвергаться ненужным ударным воздействиям или вибрации.
- ... там, где они не будут подвергаться сильным магнитным полям (например, полям, генерируемым электродвигателями, трансформаторами или магнитами).
- ... вертикально, в их оригинальных футлярах.

Для обеспечения правильной эксплуатации и хранения карт памяти прочтите представленные ниже предупреждения.

**1. Во время эксплуатации . . .**

- ... убедитесь в том, что на карте памяти имеется отметка SD или MultiMediaCard.
- ... проверьте, что во время загрузки карта памяти расположена правильно.

**2. Во время обращения к карте памяти (во время записи, воспроизведения, стирания, инициализации, и т. п.) . . .**

- ... никогда не выгружайте карту памяти и никогда не выключайте видеосамеру.

**3. Храните карты памяти . . .**

- ... вдали от нагревательных приборов и других источников тепла.
- ... в местах, недоступных для попадания прямых солнечных лучей.
- ... в местах, где они не подвергаются ударам и вибрациям.
- ... в местах, где они не подвергаются воздействию сильных магнитных полей (таких как магнитные поля, создаваемые электродвигателями, трансформаторами и постоянными магнитами).

1. **Во избежание повреждения ЖК монитора НЕ . . .**  
 ... нажимайте на него сильно и не ударяйте по нему.  
 ... не кладите видеокамеру на ЖК монитор.
2. **Для предотвращения преждевременного выхода из строя . . .**  
 ... не протирайте его грубой тканью.
3. **Необходимо знать, что перечисленные ниже явления не являются свидетельством наличия неисправности.**
  - При работе видеокамеры поверхности вокруг ЖК монитора и задняя сторона монитора могут нагреваться.
  - Если камера находится длительное время с включенным питанием, поверхности вокруг ЖК монитора нагреваются.

Главный аппарат

1. **В целях безопасности, НЕ СЛЕДУЕТ . . .**  
 ... открывать корпус видеокамеры.  
 ... разбирать или видоизменять аппарат.  
 ... замыкать накоротко контакты батарейного блока.  
 Храните его вдали от металлических предметов, если он не используется.  
 ... допускать попадания легко воспламеняющихся веществ, воды или металлических предметов внутрь аппарата.  
 ... снимать батарейный блок или отсоединять источник питания при включенном питании.  
 ... оставлять батарейный блок присоединенным, если видеокамера не используется.
2. **Избегайте использования аппарата . . .**  
 ... во влажных и пыльных местах.  
 ... в местах, подверженных воздействию копоти или пара, как, например, кухонная плита.  
 ... в местах, подверженных чрезмерным ударным воздействиям.  
 ... возле телевизора.  
 ... возле электроприборов, генерирующих сильные магнитные или электрические поля (акустические системы, вещательные антенны и т.п.).  
 ... в местах, подверженных чрезмерно высоким (свыше 40°C) или крайне низким (ниже 0°C) температурам.
3. **НЕ оставляйте аппарат . . .**  
 ... в местах с температурой свыше 50°C.  
 ... в местах с крайне низкой (ниже 35%) или чрезмерно высокой влажностью (свыше 80%).  
 ... в местах попадания прямого солнечного света.  
 ... в закрытых автомобилях летом.  
 ... возле обогревателей.

4. **Для предохранения аппарата, НЕ СЛЕДУЕТ . . .**  
 ... допускать, чтобы аппарат становился влажным.  
 ... ронять аппарат или ударять его о тяжелые предметы.  
 ... подвергать аппарат ударным воздействиям или чрезмерной вибрации во время транспортировки.  
 ... держать объектив направленным на крайне яркие объекты длительное время.  
 ... направляйте окуляр видеоскопателя на солнце.  
 ... держите при переноске за видеоскопатель или ЖК монитор.  
 Держите видеокамеру двумя руками или пользуйтесь ручным захватом.  
 ... раскачивайте ее сильно при использовании наплечного ремня.
5. **Грязные головки могут вызвать следующие проблемы:**

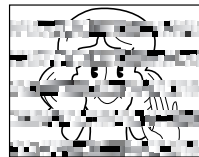

- При воспроизведении нет изображения.
- Зоны помех появляются во время воспроизведения.
- Во время записи или воспроизведения появляется индикатор предупреждения о загрязнении головки "X".
- Запись не может идти нормально.

В этом случае установите кассету для очистки головок (не входит в комплект видеокамеры) и включите воспроизведение. Если эта кассета используется несколько раз подряд, может произойти повреждение головок. После работы в режиме воспроизведения в течение примерно 20 с видеокамера автоматически останавливается. Если после использования чистящей кассеты, проблемы все еще остаются, проконсультируйтесь с ближайшим расположенным от Вас дилером JVC.

Механические детали лентопротяжного механизма и механизма перемещения головок имеют тенденцию загрязняться и со временем изнашиваться. Для того, чтобы получить четкое изображение, необходимо приблизительно через каждые 1000 часов работы видеокамеры выполнять периодические осмотры. Для выполнения периодического осмотра обратитесь в ближайшую торговую организацию компании JVC.

Как обращаться с дисками CD-ROM

- Соблюдайте все возможные меры предосторожности, чтобы не поцарапать и не загрязнить зеркальную поверхность диска (сторона без этикетки). Ничего не пишите на обеих сторонах диска и не прикасайтесь к ним острыми предметами. Если CD-ROM загрязнился, осторожно протрите его мягкой тканью с помощью круговых движений, начиная от центрального отверстия.
- Не пользуйтесь для очистки обычными чистящими средствами для дисков и чистящими аэрозолями.
- Не сгибайте CD-ROM и не дотрагивайтесь до его зеркальной поверхности.
- Не храните CD-ROM в запыленных, слишком теплых и влажных помещениях. Не допускайте попадания на них прямых солнечных лучей.

**О конденсации влаги . . .**

- Вы, наверное, наблюдали, как, в случае проливания на стекло холодной жидкости на внешней поверхности стекла появились капли воды. Подобные явления происходят на барабанах головок видеокамеры, если ее внести с холодной комнаты, в крайне влажных условиях или в местах, непосредственно подвергнутых воздействию прохладного воздуха от кондиционера.
- Влага на барабанах головок может привести к серьезному повреждению видеоленты, а также может привести к внутреннему повреждению самой видеокамеры.

**Серьезные нарушения в работе**

В случае нарушения в работе останьте немедленно аппарат и обратитесь в ваше ближайшее агентство JVC.

Видеокамера является прибором, управляемым микрокомпьютером. Внешний шум и помехи (от телевизора, радиоприемника и т.п.) могут препятствовать нормальному функционированию. В этих случаях сначала отсоедините блок питания (Аккумуляторная батарея, Сетевой Адаптер и т.д.) и подождите несколько минут, а затем снова подсоедините блок питания и выполните все обычные операции с начала.

**1) После эксплуатации**

1. Выключите видеокамеру.
2. Сдвиньте и удержите переключатель **OPEN/EJECT** (®) ("ОТКРЫТЬ/ВЫНЧУТЬ") в направлении стрелки, после чего, потянув, откройте крышку держателя кассеты, так, чтобы она защелкнулась.
3. Нажмите на кнопку "PUSH HERE" ("НАЖАТЬ ЗДЕСЬ"), для того, чтобы закрыть держатель кассеты.
  - Когда держатель кассеты будет закрыт, он втягивается автоматически. Подождите до тех пор, пока он полностью не втянется прежде чем закрыть крышку держателя кассет.
4. Направьте видеоискатель вверх. Нажмите на кнопку **BATT. RELEASE** (®) и выньте блок батареи.

**2) Чистка видеокамеры**

1. Чтобы очистить внешние поверхности, осторожно протрите их мягкой тканью. Смочите ткань в слабом, нейтральном мыльном растворе и удалите сильные загрязнения. После этого протрите сухой тканью.
2. Откройте ЖК монитор. Аккуратно протрите монитор мягкой тканью. Будьте осторожны, не повредите монитор. Закройте ЖК монитор.
3. Чтобы очистить объектив, обдуйте его с помощью резиновой груши, а затем аккуратно протрите бумагой для очистки объективов.

**ПРИМЕЧАНИЯ:**

- Не применяйте для очистки сильные растворители, такие как, например, бензин или этиловый спирт.
- Очистка должна выполняться только после снятия аккумуляторной батареи или отсоединения других источников питания.
- Если чистка объектива не выполняется, то на нем может образоваться плесень.
- При использовании чистящих средств или ткани, подвергнутой химической обработке, внимательно прочтите инструкции по эксплуатации этих материалов.

## Видеокамера

### Общие характеристики

Питание	: 11 В постоянного тока $\text{---}$ (при работе от сетевого адаптера) 7,2 В постоянного тока $\text{---}$ (при работе от аккумуляторной батареи)
Потребляемая мощность	
ЖК монитор выключен, видеоискатель включен	: Приблизительно 3,4 Вт
ЖК монитор включен, видеоискатель выключен	: Приблизительно 4,7 Вт
Габаритные размеры (Ш x В x Г)	: 69 мм x 94 мм x 143 мм (с закрытым ЖК монитором и убранным видеоискателем, без козырька линзы)
Масса	: Приблизительно 525 г
Температура (работа)	: От 0°C до 40°C
Влажность (работа)	: От 35% до 80%
Температура (хранение)	: От -20°C до 50°C
Преобразователь	: ПЗС 1/6 дюйма
Объектив	: F1,6 – 2,4, f = от 2,7 мм до 43,2 мм, оптический трансфокатор 16:1
Диаметр фильтра	: $\varnothing$ 37 мм
ЖК монитор	: 3,5 дюйма по диагонали, ЖК панель/активная ЖК матрица тонкопленочных транзисторов (GR-D90) 2,5 дюйма по диагонали, ЖК панель/активная ЖК матрица тонкопленочных транзисторов (GR-D70)
Видеоискатель	: Электронный видеоискатель с черно-белым ЖК 0,24 дюйма
Громкоговоритель	: Монофонический

### Цифровая видеокамера

Формат	: Формат DV (режим SD)
Формат сигнала	: Стандарт PAL
Формат записи/воспроизведения	: Видео: запись цифровыми компонентами Аудио: цифровая запись PCM, 32 кГц 4 канала (12-bit), 48 кГц 2 канала (16-bit)
Кассета	: Кассета Mini DV
Скорость ленты	: SP: 18,8 мм/с LP: 12,5 мм/с
Максимальное время записи (Используя 80-минутную кассету)	: SP: 80 минут LP: 120 минут

## Функции цифровой фотокамеры

Носитель информации	: Карта Памяти SD/Карта MultiMediaCard
Система сжатия данных	: JPEG (совместимая)
Размер файла	: 2 режима (1024 x 768 пикселей, 640 x 480 пикселей)
Качество изображения	: 2 режима (FINE (высокое)/STANDARD (стандартное))
Приблизительное число изображений, которые могут быть сохранены в памяти	: см. стр. 18.

## СОЕДИНЕНИЙ

S-Video	
Выход	: Y : 1 В (p-p), 75 Ом, аналог C : 0,29 В (p-p), 75 Ом, аналог
Вход	: Y : 0,8 В (p-p) – 1,2 В (p-p), 75 Ом, аналог C : 0,2 В (p-p) – 0,4 В (p-p), 75 Ом, аналог
AV	
Видеовыход	: 1 В (p-p), 75 Ом, аналог
Видеовход	: 0,8 В (p-p) – 1,2 В (p-p), 75 Ом, аналог
Аудиовыход	: 300 МВ (среднеквадр.), 1 кОм, аналог, стерео
Аудиовход	: 300 МВ (среднеквадр.), 50 кОм, аналог, стерео
DV	
Выход	: 4-штырьковый в соответствии с IEEE 1394
Вход	: 4-штырьковый в соответствии с IEEE 1394
USB	: 5-штырьковый
EDIT	: $\varnothing$ 3,5 мм, 2-штырьковый

## Сетевой Адаптер

Питание	: 110 В – 240 В переменного тока, 50 Гц/60 Гц
Выход	: 11 В постоянного тока $\text{---}$ , 1 А

Представленные выше технические характеристики относятся к нормальному режиму (SP).  
В конструкцию и технические характеристики могут вноситься изменения без предварительного уведомления.

При чтении инструкции обращайтесь к данной диаграмме.

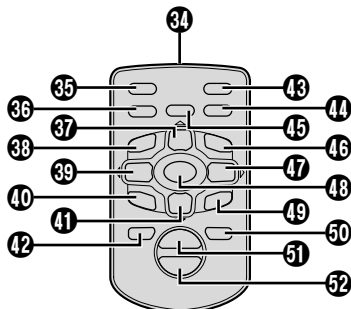
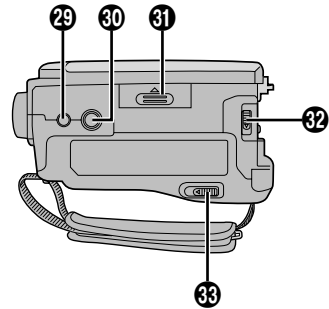
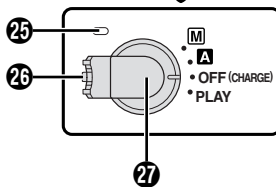
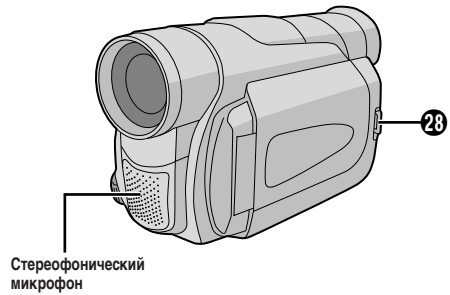
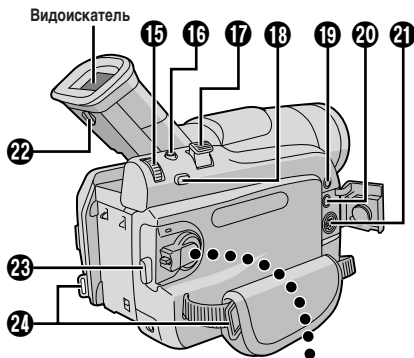
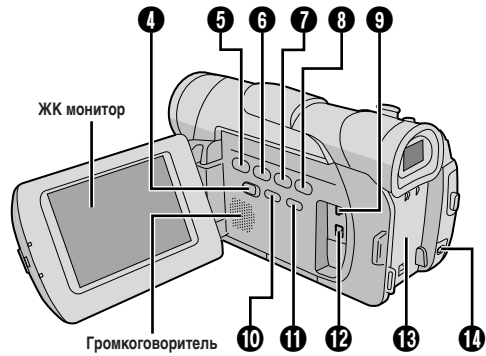
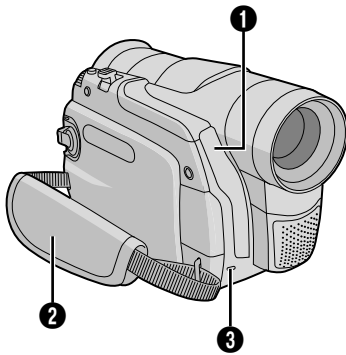

Пульт дистанционного управления

- 1 • Дистанционный датчик  
Примерная дистанция, на которой эффективен испускаемый луч при съемке в помещении - 5 метров. Испускаемый луч может быть неэффективным или может вызывать неправильное выполнение операций управления при использовании ПДУ на открытом воздухе, или когда на приемник сигнала с ПДУ попадают прямые солнечные лучи или свет от мощного источника света.
- Датчик камеры  
Не загромождайте эту область; здесь находится датчик, который необходим для выполнения съемки.
- 2 Скобы для крепления наплечного ремня ..... стр. 8
- 3 Индикаторная лампа записи ..... стр. 12, 30
- 4 Переключатель VIDEO/MEMORY [VIDEO, MEMORY] ..... стр. 13
- 5 Кнопка Стоп [■] ..... стр. 14
- 6 Кнопка перемотки назад [◀◀] ..... стр. 14
- 7 Кнопка Воспроизведения/Пауза [▶/||] ..... стр. 14
- 8 Кнопка ускоренной перемотки вперед [▶▶] ..... стр. 14
- 9 Коннектор USB (Universal Serial Bus) ..... стр. 40
- 10 • Кнопка INFO ..... стр. 19
- Кнопка NIGHT ..... стр. 23
- 11 • Кнопка INDEX ..... стр. 19
- Кнопка задней подсветки [BACKLIGHT] ..... стр. 26
- 12 Разъем ввода/вывода цифрового видеосигнала [DV] (i.Link) ..... стр. 34, 40  
\* i.Link - см. Технические условия IEEE 1394-1995 и дополнения. Логотип используется для обозначения продуктов, соответствующих стандарту i.Link.
- 13 Гнездо для аккумуляторной батареи ..... стр. 7
- 14 Входной DC-разъем ..... стр. 7
- 15 • Дисковый регулятор MENU [+,-] ..... стр. 28
- Регулятор громкости громкоговорителя [VOLUME] ..... стр. 14
- 16 Кнопка моментального снимка [SNAPSHOT] .... стр. 17, 25
- 17 Рычаг трансфокатора [T/W] ..... стр. 13
- 18 • Кнопка FOCUS ..... стр. 26
- Кнопка BLANK SEARCH ..... стр. 15
- 19 Разъем ввода/вывода Audio/Video [AV] ..... стр. 16, 33, 38
- 20 Монтажный разъем [EDIT] ..... стр. 38
- 21 Разъем ввода/вывода [S-VIDEO] ..... стр. 16, 33, 38
- 22 Регулятор диоптра ..... стр. 8
- 23 Кнопка записи Пуск/Стоп ..... стр. 12
- 24 Скобы для крепления наплечного ремня ..... стр. 9
- 25 Индикатор POWER/CHARGE ..... стр. 7, 12, 13
- 26 Кнопка фиксатора ..... стр. 12
- 27 Переключатель питания [A, M], PLAY, OFF (CHARGE)] ..... стр. 13
- 28 Кнопка щткрывания монитора ..... стр. 12  
Для моделей без кнопки – просто потяните нижний край ЖК монитора, чтобы открыть его.
- 29 Отверстие для штутыра ..... стр. 9
- 30 Гнездо для крепления штатива ..... стр. 9
- 31 Крышка MEMORY CARD ..... стр. 11
- 32 Кнопка освобождения батареи [BATT. RELEASE] .... стр. 7
- 33 Переключатель OPEN/EJECT ..... стр. 9
- 34 Окошко излучателя инфракрасного луча  
Передаёт ИК сигнал.
- 35 Кнопка SNAPSHOT\* [S.SHOT]
- 36 Кнопка AUDIO ..... стр. 32
- 37 • Кнопка PAUSE (ПАУЗА)\*  
• Кнопка Вверх ..... стр. 35
- 38 Кнопки SLOW [◀] (ЗАМЕДЛЕННОЕ) назад ..... стр. 35
- 39 • Кнопка REW (ПЕРЕМОТКА НАЗАД)\*  
• Кнопки вправо ..... стр. 35
- 40 Кнопка INSERT ..... стр. 36
- 41 • Кнопка STOP (СТОП)\*  
• Кнопка Вниз ..... стр. 35
- 42 Кнопка SHIFT (СДВИГ) ..... стр. 35
- 43 Кнопка START/STOP (ПУСК/СТОП)\*
- 44 Кнопка ON/OFF (ВКЛ./ВЫКЛ.) ..... стр. 35
- 45 Кнопка EFFECT (ЭФФЕКТ) ..... стр. 35
- 46 Кнопки SLOW [▶] (ЗАМЕДЛЕННОЕ) вперед ..... стр. 35
- 47 • Кнопка FF (БЫСТРАЯ ПЕРЕМОТКА ВПЕРЕД)\*  
• Кнопки влево ..... стр. 35
- 48 Кнопка PLAY (ВОСПРОИЗВЕДЕНИЕ)\*
- 49 Кнопка A.DUB (ОЗВУЧИВАНИЕ) ..... стр. 36
- 50 Кнопка DISPLAY (ДИСПЛЕИ) ..... стр. 16, 33
- 51 Кнопки трансфокатора (T) ..... стр. 13, 35
- 52 Кнопки трансфокатора (W) ..... стр. 13, 35

\* Функционирует так же, как каждая соответствующая кнопка на видеокамере.

Разъемы с 20 по 21 находятся под крышкой.

Только во время записи на кассету

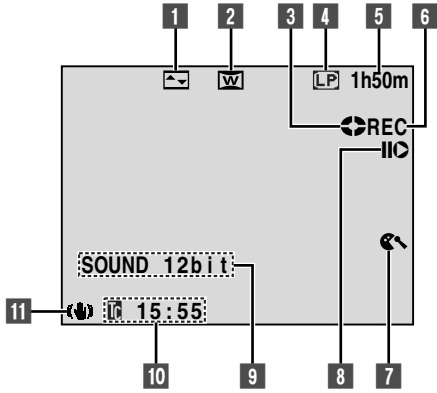

Во время воспроизведения кассеты

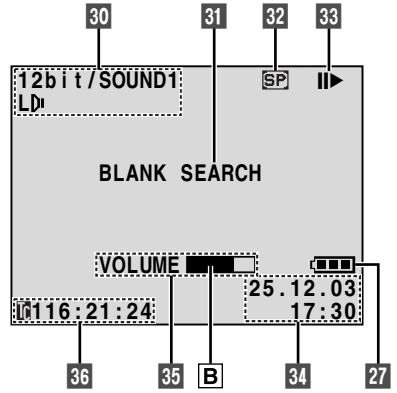

Только во время записи на Карту Памяти

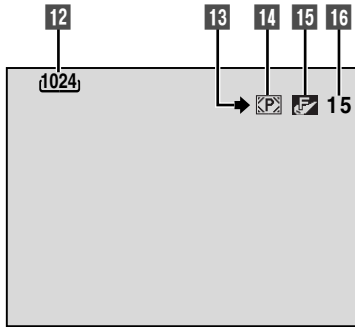



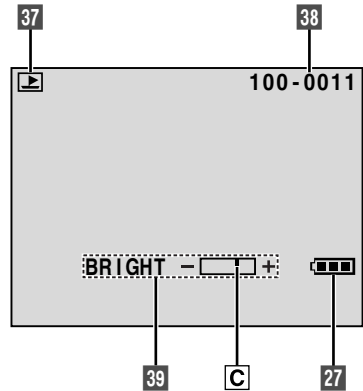



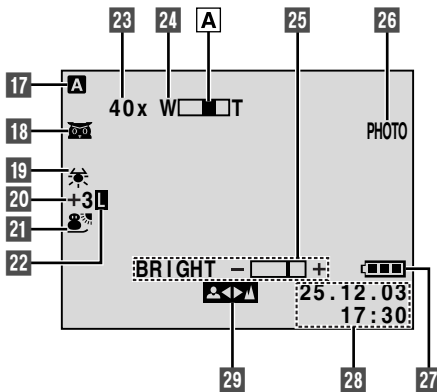







































Во время воспроизведения Карты Памяти



Во время записи на кассету и на Карту Памяти



- 1** Показывает выбранный эффект вытеснения затемнением/шторкой .....  стр. 24
- 2** Появляется в режимах Сжвтия, Кино .....  стр. 29
- 3** Поворачивается во время движения ленты .....  стр. 12
- 4** Показывает режим записи [SP (нормальный) или LP (долгоиграющий)] .....  стр. 10
- 5** Показывает оставшееся время записи на ленте .....  стр. 12
- 6** • Индикатор “REC” появляется во время записи  
• Индикатор “PAUSE” появляется во время действия режима Record-Standby (“Запись - Ожидание”) .....  стр. 12
- 7** Появляется, когда включен режим подавления шума ветра для устранения шума, создаваемого ветром .....  стр. 29
- 8** Появляется при Редактировании Вставкой (C) или Паузе Редактирования Вставкой (II C) .....  стр. 36
- 9** Показывает режим записи звука в течение приблизительно 5 с после включения видеокамеры .....  стр. 28
- 10** Воспроизводится временной код .....  стр. 14, 31
- 11** Появляется, когда включен стабилизатор изображения (“DIS”) .....  стр. 29
- 12** Выводит на дисплей размер изображения .....  стр. 11
- 13** Появляется и мигает во время выполнения съемки .....  стр. 17
- 14** •  : Появляется во время съемки .....  стр. 17  
•  : Мигает, когда карта памяти не загружена .....  стр. 17
- 15** Выводит на дисплей качество изображения. Имеются два режима качества: F (Fine - Высокое) и S (Standard - Стандартное) (от более высокого) .....  стр. 11
- 16** Выводит на дисплей оставшееся количество снимков, которые могут быть сохранены. Число увеличивается или уменьшается в зависимости от качества изображения/ размера изображения и т.п .....  стр. 17
- 17** Появляется, когда Переключатель Питания установлен в положение “A” .....  стр. 13
- 18** •  : появляется, когда задействован режим Ночной .....  стр. 23  
•  : появляется, когда указатель “GAIN UP” установлен в положение “AUTO”, и скорость затвора регулируется автоматически .....  стр. 29
- 19** Появляется во время регулировки баланса белого .....  стр. 27
- 20** • “±” : Появляется во время регулировки экспозиции .....  стр. 26  
•  : Появляется, когда используется компенсация задней подсветки .....  стр. 26
- 21** Показывает выбранную Программу AE со спецэффектами .....  стр. 23
- 22** Появляется, когда фиксируется ирисовая диафрагма .....  стр. 27
- 23** Приблизительное значение увеличения трансфокатора: Появляется при использовании трансфокатора .....  стр. 13
- 24** Появляется при использовании трансфокатора.  
A Индикатор увеличения трансфокатора .....  стр. 13
- 25** Показывает яркость ЖК монитора .....  стр. 12
- 26** Появляется при выполнении моментального снимка .....  стр. 17, 25
- 27** Воспроизводится уровень зарядки батареи .....  стр. 52
- 28** Показывает дату/время .....  стр. 10, 30, 32
- 29** Появляется во время регулировки фокуса .....  стр. 25, 26
- 30** Показывает режим звукового сопровождения .....  стр. 31, 32
- 31** Выводит на дисплей режим поиска промежутка .....  стр. 15
- 32** Воспроизводит скорость ленты .....  стр. 10
- 33** Появляется, когда лента движется  
▶ : Воспроизведение  
▶▶ : Поиск в режиме Shuttle в прямом направлении  
▶▶▶ : Поиск в режиме Shuttle в обратном направлении  
II : Пауза  
II▶ : Кадровое воспроизведение вперед / Замедленное  
◀II : Кадровое воспроизведение назад / Замедленное  
● : Озвучивание  
II● : Озвучивание пауза
- 34** Показывает дату/время .....  стр. 30, 32
- 35** • BRIGHT : Показывает яркость ЖК монитора .....  стр. 12  
• VOLUME : Показывает уровень громкости громкоговорителя .....  стр. 14  
B Индикатор уровня движется.
- 36** Воспроизводится временной код .....  стр. 31, 32
- 37** Выводит на дисплей режим работы .....  стр. 19
- 38** Выводит на дисплей номер фолдера и файла .....  стр. 19
- 39** Показывает яркость ЖК монитора .....  стр. 12  
C Индикатор уровня движется.

## ПРЕДУПРЕЖДАЮЩИЕ ИНДИКАТОРЫ

(высокий) → (батарея разряжена)

Когда уровень зарядки батареи близок к нулю, индикатор батареи (предупреждение-батареи разряжены) начинает мигать. Когда батарея полностью разряжается, питание выключается автоматически.



Появляется, когда не загружена кассета. (☞ стр. 9)

### CHECK TAPE'S ERASE PROTECTION TAB

Появляется, когда защитный язычок кассеты установлен в положение "SAVE" (Сохранить), в то время, как переключатель питания установлен в положение "A" или "M" а переключатель VIDEO/MEMORY в положение "VIDEO".

(☞ стр. 9)

### ⊗ HEAD CLEANING REQUIRED USE CLEANING CASSETTE

Появляется, если во время записи или воспроизведения на головках обнаружено загрязнение. Воспользуйтесь чистящей кассетой (не входит в комплект поставки). (☞ стр. 45)

### 💧 CONDENSATION, OPERATION PAUSED PLEASE WAIT

Появляется, когда внутри камеры конденсируется влага, В случае появления этого индикатора, подождите более одного часа до того, как продолжать съемку, чтобы конденсация исчезла.

### TAPE!

Появляется, если не загружена кассета, когда нажата кнопку записи Пуск/Стоп или кнопку SNAPSHOT , при переключателе питания , стоящем в положении "A" или "M", и переключателе VIDEO/MEMORY в положении "VIDEO".

### TAPE END

Появляется, когда во время записи или воспроизведения лента доходит до конца.

### SET DATE/TIME!

- Появляется, когда дата/время не установлены. (☞ стр. 10)
- Появляется, когда села встроенная часовая батарейка и прежняя настройка даты/времени была стерта. Проконсультируйтесь с ближайшим от Вас дилером JVC о том, как ее заменить.

### LENS CAP

Появляется на 5 секунд после того, как камера была включена, если прикреплен крышка объектива.

### A. DUB ERROR!

Появляется, когда при озвучивании попадаете место, на которое ничего не было записано. (☞ стр. 36)

### A. DUB ERROR!

<CANNOT DUB ON A LP RECORDED TAPE>  
<CANNOT DUB ON A 16BIT RECORDING>  
<CHECK TAPE'S ERASE PROTECTION TAB>

- Появляется, когда озвучивание переходит на ту часть пленки, которая была записана в режиме LP.
- Появляется, когда озвучивание переходит на ту часть пленки, которая была записана в 16-битном формате.
- Появляется, если кнопка A.DUB на дистанционном пульте управления была нажата, когда ушко, защищающее от стирания установлено в позицию "SAVE". (☞ стр. 16)

### INSERT ERROR!

Появляется при попытке провести Редактирование Вставкой на чистом участке кассеты. (☞ стр. 16)

### INSERT ERROR!

<CANNOT EDIT ON A LP RECORDED TAPE>  
<CHECK TAPE'S ERASE PROTECTION TAB>

- Появляется, при попытке провести Редактирование Вставкой на кассете, записанной в режиме LP.
- Появляется, если на пульте дистанционного управления нажата кнопка INSERT при защитном язычке кассеты установленном на "SAVE". (☞ стр. 16)

### MEMORY IS FULL

Появляется, когда карта памяти заполнена до конца, и дальнейшая съемка невозможна.

### COPYING FAILED

Появляется, если предпринята попытка скопировать защищенные материалы, когда данная видеокамера используется как записывающее устройство.

### COPYING FAILED

<MEMORY CARD!>  
<MEMORY IS FULL>  
<PLEASE FORMAT>

Появляется в следующих случаях при перезаписи с кассеты на карту памяти:

- когда не загружена карта памяти;
- когда память карты переполнена;
- когда карта не отформатирована.

### MEMORY CARD!

Появляется, если не загружена карта памяти при попытке произвести запись на карту памяти или обратиться к информации на карте памяти.

### PLEASE FORMAT

Появляется в случае возникновения проблемы с картой памяти - если ее памяти была повреждена или карта памяти не была отформатирована. Выполните инициализацию карты памяти. (☞ стр. 22)

### NO IMAGES STORED

Появляется, если отсутствуют файлы с изображением, сохраняемые в карте памяти, при попытке воспроизведения карты памяти.

### **CARD ERROR!**

Появляется, если видеочамера не распознает загруженную Карту Памяти. Выньте карту памяти и снова загрузите ее. Продолжайте эту процедуру до тех пор, пока не перестанут появляться индикации. Если индикации продолжают появляться, это означает, что карта памяти повреждена.

### **UNSUPPORTED FILE!**

Появляется, когда выбран файл другого формата.

### **CHECK CARD'S WRITE PROTECTION SWITCH**

- Появляется, когда Вы пытаетесь произвести запись на карту памяти SD с ее защитным язычком записи/стирания в положении "LOCK" ("Замок").
- Появляется, когда Вы пытаетесь произвести операцию в меню карты памяти, пользуясь картой памяти SD с ее защитным язычком записи/стирания в положении "LOCK" ("Замок").

### **E01, E02 или E06 UNIT IN SAFEGUARD MODE REMOVE AND REATTACH BATTERY**

Индикаторы ошибки (E01, E02 или E06) показывают тип возникшей неисправности. Когда появляется индикатор ошибки, видеочамера автоматически выключается. Отсоедините источник питания (аккумуляторная батарея, и т. п.), и подождите несколько минут, пока не исчезнет индикатор. После этого вы можете продолжать пользоваться видеочамерой. Если индикатор не исчезает, обратитесь за помощью в ближайшую торговую организацию компании JVC.

### **E03 или E04 UNIT IN SAFEGUARD MODE EJECT AND REINSERT TAPE**

Индикаторы ошибки (E03 или E04) показывают тип возникшей неисправности. Когда появляется индикатор ошибки, видеочамера автоматически выключается. Выньте кассету и снова установите ее, затем проверьте, исчезнет ли индикатор. После этого вы можете продолжать пользоваться видеочамерой. Если индикатор не исчезает, обратитесь за помощью в ближайшую торговую организацию компании JVC.

## Пользование пультом дистанционного управления (ПДУ) RM-V717U (не прилагается).

Пульт дистанционного управления RM-V717U снабжен комплектом пульта дистанционного управления (не прилагается) RM-V717KITU, в который также входит кабель редактирования, необходимый для редактирования в произвольной последовательности (☞ стр.38).

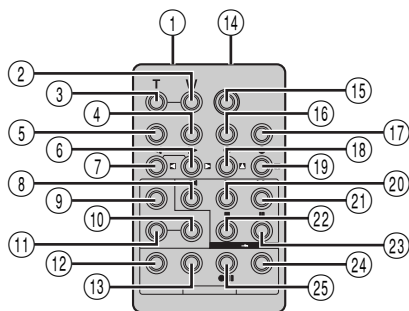
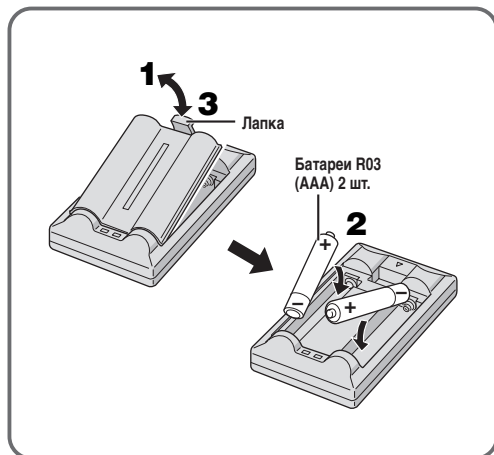

RM-V717U  
(не прилагается)

- 1 Окошко излучателя инфракрасного луча  
Передаёт ИК сигнал.
- 2 Кнопки трансфокатора (W)\*
- 3 Кнопки трансфокатора (T)\*
- 4 Кнопка DISPLAY (ДИСПЛЕИ)\*
- 5 Кнопка SHIFT (СДВИГ) ..... ☞ стр. 35, 37
- 6 • Кнопки SLOW [▶] (ЗАМЕДЛЕННОЕ)\* вперед  
• Кнопки влево\*
- 7 • Кнопки SLOW [◀] (ЗАМЕДЛЕННОЕ)\* назад  
• Кнопки вправо\*
- 8 Кнопка REW (ПЕРЕМОТКА НАЗАД)\*
- 9 Кнопки FADE/WIPE (МИКСИРОВАНИЕ/ВЫТЕСНЕНИЕ)  
..... ☞ стр. 38
- 10 Кнопка EFFECT ON/OFF (ЭФФЕКТ ВКЛ./ВЫКЛ.)\*
- 11 Кнопка EFFECT (ЭФФЕКТ)\*
- 12 Кнопка EDIT IN/OUT  
(Ввода/Вывода Редактирования) ..... ☞ стр. 38
- 13 Кнопка CANCEL (Отмены) ..... ☞ стр. 38
- 14 Разъем PAUSE IN (ВВОД ПАУЗЫ) ..... ☞ стр. 38
- 15 Кнопка START/STOP (ПУСК/СТОП)\*
- 16 Кнопка MBR SET (УСТАНОВКА КОДА МАРКИ АППАРАТА)  
..... ☞ стр. 37
- 17 Кнопка SNAPSHOT\*
- 18 • Кнопка Вверх\*  
• Кнопка INSERT\*
- 19 • Кнопка Вниз\*  
• Кнопка A.DUB (ОЗВУЧИВАНИЕ)\*
- 20 Кнопка PLAY (ВОСПРОИЗВЕДЕНИЕ)\*
- 21 Кнопка FF (БЫСТРАЯ ПЕРЕМОТКА ВПЕРЕД)\*
- 22 Кнопка STOP (СТОП)\*
- 23 Кнопка PAUSE (ПАУЗА)\*
- 24 Кнопка R.A. EDIT ON/OFF (Включения/Выключения  
R.A.редактирования) ..... ☞ стр. 38, 39
- 25 Кнопка VCR REC STBY (Ожидания записи на  
видеомагнитофон) ..... ☞ стр. 39

\* Функционирует так же, как каждая соответствующая кнопка на прилагаемом пульте дистанционного управления RM-V718U (☞ стр. 48, 49).

**А**

Автоматическая дата .....	стр. 30
Автоматическое воспроизведение .....	стр. 19
Автоматическое выключение .....	стр. 12, 15, 17
Автофокусировка .....	стр. 25
Аккумуляторная батарея .....	стр. 7, 8, 44
Аналоговый ввод .....	стр. 31, 33
Аудиомикирование .....	стр. 36

**Б**

Баланс Белого .....	стр. 27
Батарея разряжена .....	стр. 52
Быстрая проточка ленты вперед .....	стр. 14

**В**

Выполнение установок даты и времени .....	стр. 10
Выход из/Уход в затемнение .....	стр. 24
Воспроизведение контрольных изображений .....	стр. 19
Воспроизведение с трансфокацией .....	стр. 35
Временной код .....	стр. 14, 30 - 32
Вставка кассеты .....	стр. 9

**Г**

Громкость динамиков .....	стр. 14
---------------------------	---------

**Д**

Дисплей Дата/Время .....	стр. 30 - 32
Для ПДУ .....	стр. 5, 35

**Ж**

Журналистская съемка .....	стр. 13
----------------------------	---------

**З**

Задняя подсветка .....	стр. 26
Замедленное воспроизведение .....	стр. 14, 35
Запись-Ожидание .....	стр. 12
Зарядка аккумуляторной батареи .....	стр. 7
Затемнение ЖК монитора .....	стр. 12
Защита от стирания .....	стр. 9
Защита файлов .....	стр. 20
Звуковой сигнал .....	стр. 30

**И**

Иконки .....	стр. 28 - 32
Индикаторная лампа записи .....	стр. 30
Индикаторы на ЖК мониторе/в видеоскателе .....	стр. 50 - 53
Ирисовая диафрагма .....	стр. 27

**К**

Каналы (Левый/Правый) .....	стр. 32
Карта MultiMediaCard .....	стр. 11, 44
Карта памяти .....	стр. 11, 44
Карта памяти SD .....	стр. 11, 44
Качество изображения/размер изображения .....	стр. 11
Кино .....	стр. 29
Классический фильм .....	стр. 23

**М**

Макросъемка с телеобъективом .....	стр. 29
Моментальный снимок .....	стр. 17, 25
Монтаж в произвольной последовательности в режиме продолжения .....	стр. 37 - 39

**Н**

Наложение/Вытеснение .....	стр. 24
Ночная съемка .....	стр. 23

**О**

Операции, связанные с питанием .....	стр. 13
Остановка изображения .....	стр. 14
Очистка памяти .....	стр. 30

**П**

Перезапись .....	стр. 33, 34
Перемотка ленты назад .....	стр. 14
Подавление ветра .....	стр. 29
Поиск в режиме Shuttle .....	стр. 14
Поиск пустого промежутка .....	стр. 15
Покадровое воспроизведение .....	стр. 35
Положение переключателя VIDEO/MEMORY .....	стр. 13
Положение переключателя питания .....	стр. 13
Прилагаемые принадлежности .....	стр. 5
Программа AE со спецэффектами .....	стр. 23
Прожектор .....	стр. 23

**Р**

Разъемы .....	стр. 7, 16, 33, 34, 38, 40
Регулировка диоптра .....	стр. 8
Регулировка ручного захвата .....	стр. 8
Регулировка экспозиции .....	стр. 26
Редактирование Вставкой .....	стр. 36
Режим демонстрации .....	стр. 6, 30
Режим записи .....	стр. 10
Режим звукового сопровождения .....	стр. 28, 31, 32
Режим камеры .....	стр. 29
Режим моментального снимка .....	стр. 25
Режим серии моментальных снимков .....	стр. 25
Ручная фокусировка .....	стр. 26

ПРОДОЛЖЕНИЕ НА СЛ. СТ.

**С**

Сепия .....	стр. 23
Сетевой адаптер .....	стр. 7, 8
Сжатия .....	стр. 29
Скорость затвора .....	стр. 23
Снег .....	стр. 23
Спецэффекты воспроизведения .....	стр. 35
Спорт .....	стр. 23
Стирание файлов .....	стр. 20
Строб-эффект .....	стр. 23
Сумерки .....	стр. 23
Съемка навстречу .....	стр. 13

**Т**

Технические характеристики .....	стр. 47
Трансфокация .....	стр. 13

**У**

Удаление кассеты .....	стр. 9
Установка кода ПДУ/Видеомагнитофон .....	стр. 37
Установка на штативе .....	стр. 9
Уход .....	стр. 46

**Ф**

Фиксация ирисовой диафрагмы .....	стр. 27
Формат порядка цифровой распечатки (DPOF) ....	стр. 21, 22
Форматирование карты памяти .....	стр. 22

**Ц**

Цифровая трансфокация .....	стр. 13, 28
Цифровой стабилизатор изображения (DIS) .....	стр. 29

**Ч**

Черно-белое .....	стр. 23
Чистка видеокамеры .....	стр. 46

**Ш**

Широкоформатный режим .....	стр. 29
-----------------------------	---------

**Э**

Экран контрольных изображений (INDEX) .....	стр. 19
Экран меню. CAMERA .....	стр. 28, 29
Экран меню. CAMERA DISPLAY .....	стр. 30, 31
Экран меню. DSC .....	стр. 11, 31
Экран меню. MANUAL .....	стр. 29
Экран меню. SYSTEM .....	стр. 30
Экран меню. VIDEO .....	стр. 31
Экран меню. VIDEO DISPLAY .....	стр. 32

**Я**

Яркость ЖК монитора .....	стр. 12
---------------------------	---------

[См. также предыдущую страницу](#)

# JVC®

VICTOR COMPANY OF JAPAN, LIMITED

ВИКТОР КОМПАНИ ОФ ДЖАПАН. ЛИМИТЕД

12.3чотэ. Мориия-чо. Канагава-ку.  
Иокохама. Канагава 221-8528. Япония