



JVC

ЦВЕТНОЙ ТЕЛЕВИЗОР

AV-2934LE
AV-2934WE
AV-2953WE
AV-2954WE
AV-2955WE
AV-2957WE
AV-2983VE
AV-2984VE
AV-2987VE

AV-2134YE
AV-2134WE
AV-2144LE
AV-2154CE
AV-2154LE
AV-2153WE
AV-2154WE
AV-2155YE
AV-2174VE
AV-2184VE

AV-2534LE
AV-2554LE
AV-2553VE
AV-2584VE

ЭКВАЛАЙЗЕР • ЭФФЕКТ ОКРУЖАЮЩЕГО ЗВУКА • КОМПОНЕНТНЫЙ ВХОД

Содержание

Знакомство со свойствами телевизора	3
Кнопки и функции пульта дистанционного управления	4
Кнопки и функции телевизора	6
Настройка телевизора	7
Основная настройка изображения	9
Улучшенные настройки изображения	11
Оригинальные свойства изображения	12
Основная настройка звука	14
Улучшенные настройки звука	15
Настройка любимого канала и видео	16
Дополнительные настройки	17
Настройка телевизионных каналов	19
Дополнительная подготовка	22
Устранение неисправностей	23
Технические характеристики	Задняя обложка

ИНСТРУКЦИИ





Благодарим за покупку данного цветного телевизора фирмы JVC.

Перед началом использования телевизора внимательно ознакомьтесь с данными инструкциями.

ПРЕДОСТЕРЕЖЕНИЕ: **ДЛЯ ПРЕДУПРЕЖДЕНИЯ ВОЗНИКНОВЕНИЯ ПОЖАРА И ПОРАЖЕНИЯ ЭЛЕКТРИЧЕСКИМ ТОКОМ НЕ ПОДВЕРГАЙТЕ ДАННЫЙ ПРИБОР ВОЗДЕЙСТВИЮ ДОЖДЕВОЙ ВОДЫ ИЛИ ВЛАГИ.**

ПРЕДУПРЕЖДЕНИЕ: **ДЛЯ ОБЕСПЕЧЕНИЯ ЛИЧНОЙ БЕЗОПАСНОСТИ СОБЛЮДАЙТЕ СЛЕДУЮЩИЕ ПРАВИЛА ТЕХНИКИ БЕЗОПАСНОСТИ ПРИ ИСПОЛЬЗОВАНИИ ДАННОГО ТЕЛЕВИЗОРА.**

- 1 Используйте только тот источник питания, который указан на задней панели телевизора.
- 2 Не допускайте повреждений шнура питания и штепсельной вилки. Выключайте телевизор из сети, вынимая вилку из розетки. Не дергайте за шнур электропитания.
- 3 Не закрывайте и не блокируйте вентиляционные отверстия. Не устанавливайте телевизор в месте с недостаточной вентиляцией. Устанавливая телевизор, оставьте по периметру телевизора зазоры для вентиляции не менее значений, указанных на рисунке.

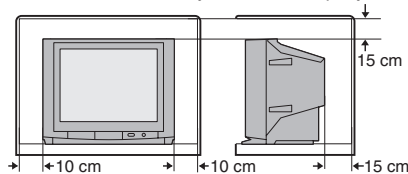

- 4 Не допускайте попадания жидкостей и посторонних предметов внутрь телевизора.
- 5 В случае возникновения неисправности, выключите телевизор из сети и свяжитесь с обслуживающим персоналом. Не ремонтируйте и не снимайте заднюю стенку телевизора сами.
- 6 Поверхность экрана телевизора легко можно повредить, поэтому при использовании будьте особенно внимательны, чтобы не повредить ее. Если на экране телевизора скопилась пыль, протрите его мягкой сухой тканью. Не трите с силой поверхность экрана и не используйте очистители или моющие средства.

2

- 7 Если телевизор не будут использовать в течение длительного времени, необходимо отсоединить штепсельную вилку от сети.
- 8 Избегайте попадания капель и брызг на телевизор, а также не ставьте на него емкости с жидкостью, такие как вазы.

ПРЕДОСТЕРЕЖЕНИЕ: <только AV-2134YE/AV-2134WE/AV-2154WE/AV-2155YE>
СНИМАЮЩЕЕСЯ ПЛАСТИКОВОЕ ПОКРЫТИЕ ЗАФИКСИРОВАНО НА ПЕРЕДНИХ АУДИО/ВИДЕО ГНЕЗДАХ ТЕЛЕВИЗОРА. СНИМИТЕ ЕГО И ХРАНИТЕ ОТДЕЛЬНО В БЕЗОПАСНОМ МЕСТЕ, ЧТОБЫ МАЛЕНЬКИЕ ДЕТИ СЛУЧАЙНО НЕ ПРОГЛОТИЛИ ЕГО. В СЛУЧАЕ ПРОГЛАТЫВАНИЯ ПЛАСТИКОВОГО ПОКРЫТИЯ ДЕТЬМИ, НЕМЕДЛЕННО ОБРАТИТЕСЬ К ВРАЧУ.

В соответствии с Законом Российской Федерации "О защите прав потребителей" срок службы (годности) данного товара "по истечении которого он может представлять опасность для жизни, здоровья потребителя, причинять вред его имуществу или окружающей среде" составляет семь (7) лет со дня производства. Этот срок является временем в течение которого потребитель данного товара может безопасно им пользоваться при условии соблюдения руководства по эксплуатации данного товара, проводя необходимое обслуживание, включающее замену расходных материалов и/или соответствующее ремонтное обеспечение в специализированном сервисном центре JVC. Дополнительные косметические материалы к данному товару, поставляемые вместе с ним, могут храниться в течение двух (2) лет со дня его производства. Срок службы (годности), кроме срока хранения дополнительных косметических материалов, упомянутых в предыдущих двух пунктах, не затрагивает никаких других прав потребителя, в частности гарантийного свидетельства JVC, которое он может получить в соответствии с законом о правах потребителя или других законов, связанных с ним.

Кнопки и функции пульта дистанционного управления

Номер	Нажмите	Для
1	POWER	Чтобы включить телевизор из режима ожидания или выключить его в режим ожидания.
2	MENU/OK	Чтобы вывести на экран меню и проверить выбранные функции.
3	▲ / ▼ / ◀ / ▶	Чтобы выбрать и отрегулировать функции меню.
4	CHANNEL +/-	Чтобы выбрать нужный номер канала.
5	VOLUME +/-	Чтобы отрегулировать уровень громкости.
6	TV/VIDEO	Чтобы выбрать теле-или видеовход.
7	MUTING	Чтобы заглушить громкость. Нажмите эту кнопку снова, чтобы восстановить громкость.
8	DISPLAY/ BACK	Чтобы изобразить на экране номер программы или номер видеотерминала, стерео/ двуязычную систему вещания и список ПР (список каналов). Можно выбрать канал, используя список ПР. 1 Нажмите кнопку DISPLAY один раз, чтобы на экране появился список ПР. 2 Нажимайте кнопки ▲/▼/◀/▶, чтобы выбрать канал, затем нажмите кнопку MENU/OK. Можно проверить установку любимых каналов по списку ПР. Настроенные любимые каналы отмечены другим цветом. С другой стороны, можно использовать эту кнопку, чтобы вернуться к предыдущему меню.
9	0-9, -/--	Чтобы выбрать номер программы. Чтобы набрать двузначный номер программы, нажмите сначала кнопку -/--, а затем цифровые кнопки.
10	RETURN +	а) Чтобы вернуться к часто просматриваемому каналу одним нажатием кнопки. 1 Выберите канал, который необходимо зарегистрировать. 2 Нажмите и удерживайте кнопку RETURN +, пока на экране не появится сообщение "ВОЗВРАТ КАНАЛА ЗАПРОГРАММИРОВАНО!". Чтобы отменить данную установку, нажмите и удерживайте кнопку RETURN +, пока на экране не появится сообщение "ВОЗВРАТ КАНАЛА ОТМЕНЕН!". б) Чтобы вернуться на канал, просматриваемый ранее, если не установили или отменили функцию Возврата канала, описанную выше.

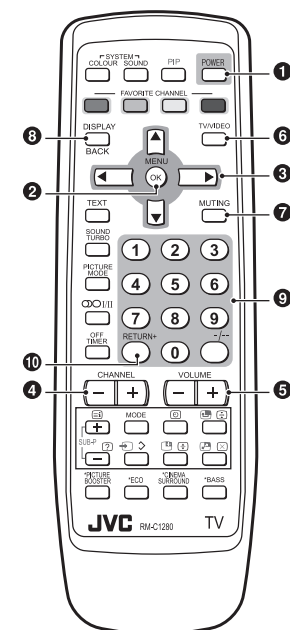



Кнопки и функции пульта дистанционного управления (продолжение)

Использование и расположение кнопок меню

Для	Выполнение	Примечание
Изображение МЕНЮ на экране	Нажмите кнопку MENU/OK ②.	Чтобы выйти из МЕНЮ, нажмите кнопку DISPLAY/BACK* ⑧ или выберите пункт меню ВЫХОД.
Изображает первое меню	Нажмите кнопки ▲/▼ ③, чтобы выбрать заголовок меню. Затем нажмите кнопку MENU/OK ②.	Нажмите кнопку ▼ ③, чтобы вывести на экран следующую страницу с функциями.
Изображает второе меню	Нажмите кнопки ▲/▼ ③, чтобы выбрать заголовок меню. Затем нажмите кнопку MENU/OK ②.	
Изображает третье меню	Нажмите кнопки ▲/▼ ③, чтобы выбрать заголовок меню. Затем нажмите кнопку MENU/OK ②.	
Возвращает в предыдущее меню	Нажмите кнопку DISPLAY/BACK* ⑧.	—
Выбирает настройку для функции	Нажмите кнопки ▲/▼ ③, чтобы выбрать функцию. Затем нажимайте кнопки ◀/▶ ④, чтобы изменить настройку.	Нажмите кнопку MENU/OK ②, чтобы выйти из меню.
Регулирует уровень эффекта настроенной функции.	Нажмите кнопки ▲/▼ ③, чтобы выбрать функцию. Затем нажмите кнопки ◀/▶ ④, чтобы отрегулировать уровень эффекта настроенной функции.	
Изображает подменю функции	Нажмите кнопки ▲/▼ ③, чтобы выбрать функцию. Затем нажмите кнопки MENU/OK ②, чтобы вывести на экран подменю.	—

На таблице ниже изображено расположение функций в меню. В данной инструкции расположение функций описано следующим образом.



Примечание: В некоторых функциях имеется 4 подменю.

* Чтобы выйти из данного меню, на экранном дисплее будет изображено сообщение НАЗАД голубого цвета. Однако, это не имеет никакого отношения к голубой кнопке на пульте дистанционного управления. Это сообщение относится к кнопке DISPLAY/BACK на пульте дистанционного управления.

МЕНЮ	Первое меню	Второе меню	Расположение	Третье меню	Расположение
МЕНЮ	ВХОД	EXT. SELECT	Стр. 18	—	—
		ДИСПЛЕЙ	Стр. 18	—	—
	ПАРАМЕТРЫ ИЗОБРАЖЕНИЯ	ПРЕДУСТАНОВКИ	Стр. 9	—	—
	* Если необходимо отрегулировать меню ПАРАМЕТРЫ ИЗОБРАЖЕНИЯ, установите меню ПРЕДУСТАНОВКИ в положение ПОЛЬЗОВАТЕЛЬ.	ПАРАМЕТРЫ ИЗОБРАЖЕНИЯ	Стр. 10	—	—
		БАЛАНС БЕЛОГО	Стр. 10	—	—
		СВОЙСТВА ИЗОБРАЖЕНИЯ	—	ВИДЕО ШП	Стр. 17
				НАСТРОИТЬ ЛЮБИМЫЙ КАНАЛ	Стр. 16
				ВИДЕО НАСТРОЙКИ	Стр. 16
				СИСТЕМА ЦВЕТНОСТИ	Стр. 9
				УСИЛЕНИЕ ИЗОБРАЖ.	Стр. 10
				СЖАТЬ (16:9)	Стр. 11
				PICTURE TILT	Стр. 11
	ЗВУК	СТЕРЕО/ИИ	Стр. 15	—	—
	* Если необходимо отрегулировать меню ЭКВАЛАЙЗЕР, установите меню РЕЖИМ ЗВУКА в положение ПОЛЬЗОВАТЕЛЬ.	AI УРОВЕНЬ	Стр. 15	—	—
	РЕЖИМ ЗВУКА	Стр. 14	—	—	
	ЭКВАЛАЙЗЕР	Стр. 15	—	—	
	БАЛАНС	Стр. 14	—	—	
	SOUND TURBO	Стр. 14	—	—	
	ОКРУЖАЮЩИЙ ЗВУК	Стр. 15	—	—	
СВОЙСТВА	ТАЙМЕР ВЫКЛЮЧЕНИЯ	Стр. 17	—	—	
	ЗАМОК ОТ ДЕТЕЙ	Стр. 17	—	—	
	АВТ. ЭКО-СЕНСОР	Стр. 11	—	—	
	PIP	—	PIPSUB ВХОД,ЗАМЕНИТЬ	Стр. 12	
НАСТРОЙКИ	АВТО ПРОГ.	Стр. 19	—	—	
	НАСТРОЙКИ/ВРУЧНУЮ	Стр. 19	УДАЛИТЬ, УПРАВЛ. РУЧНАЯ, ВСТАВКА	Стр. 19-20	
	ЯЗЫК	Стр. 17	ЯЗЫК	Стр. 17	
	СИНИЙ ФОН	Стр. 11	—	—	
	АВТО ВЫКЛЮЧЕНИЕ	Стр. 18	—	—	
	ВИДЕО-2	Стр. 18	—	—	
	ЭКОДИСПЛЕЙ	Стр. 11	—	—	
	ЯЗЫК ТЕЛЕТЕКСТА	Стр. 13	ЯЗЫК ТЕЛЕТЕКСТА	Стр. 13	
ВЫХОД	—	—	—	—	

Кнопки и функции телевизора

Изображенные ниже рисунки относятся только к моделям AV-2934WE и AV-2134YE и приводятся здесь только для объяснения. Устройство Вашего телевизора может не совпадать с рисунком.

Передняя панель телевизора

AV-2934WE

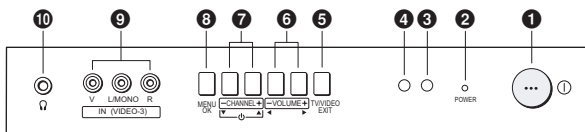

AV-2134YE

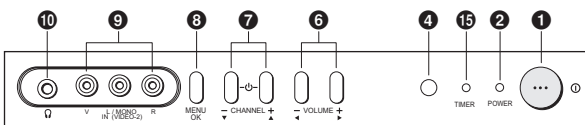

Задняя панель телевизора

AV-2934WE

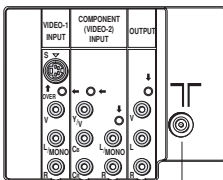

AV-2134YE

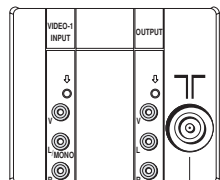

6

Номер	Кнопка/терминал	Описание	Страница
1	① (сетевое питание)	Нажмите, чтобы включить или выключить телевизор из сети.	—
2	Индикаторная лампа POWER	Указывает на включение или выключение телевизора. Не горит: телевизор выключен из сети. Красный: телевизор включен в сеть. Примечания: Выключение выключателя питания, когда телевизор в режиме ожидания. Индикаторная лампа погаснет через 10-15 секунд.	—
3	Датчик ECO	—	—
4	Датчик пульта дистанционного управления	—	—
5	TV/ VIDEO	Нажмите, чтобы выбрать режим телевизора или видео.	—
6	VOLUME +/-	Нажмите, чтобы отрегулировать уровень громкости.	—
7	CHANNEL +/-	Нажмите, чтобы выбрать нужный канал.	—
8	MENU	Нажмите, чтобы вывести на экран меню.	—
9	IN (VIDEO-3)	Гнезда видео-и аудиовхода для режима VIDEO-3.	22
9	IN (VIDEO-2)	Гнезда видео-и аудиовхода для режима VIDEO-2.	22
10	Гнездо наушников	Гнездо наушников	22
11	Антенная розетка	Антенная розетка	7
12	OUTPUT	Гнезда видео-и аудиовхода. (Компонентные видеосигналы не выводятся.)	22
13	COMPONENT (VIDEO-2) INPUT	Гнезда видео или компонентного видео-и аудиовхода в режиме VIDEO-2. Можно выбрать входящий сигнал, настроив функцию "ВИДЕО-2" (см. стр. 18).	22
14	VIDEO-1 INPUT	Гнезда видео или S-VIDEO-и аудиовхода в режиме VIDEO-1.	7
15	Индикаторная лампа ВЫКЛЮЧЕНИЯ.	указывает на включение или выключение функции ТАЙМЕР ВЫКЛЮЧЕНИЯ. Не горит: функция ТАЙМЕР ВЫКЛЮЧЕНИЯ выключена. Оранжевый: функция ТАЙМЕР ВЫКЛЮЧЕНИЯ включена.	—

Как управлять меню с помощью кнопок телевизора

Кнопка телевизора	Действует так же, как и соответствующая кнопка на пульте дистанционного управления.	Примечание
МЕНЮ	Кнопка MENU/OK	Чтобы вывести на экран основное меню и выйти из него после окончания настройки.
CHANNEL +/-	Кнопка ▼/▲	Чтобы выбрать функции меню.
VOLUME +/-	Кнопка ◀▶	Чтобы отрегулировать нужную функцию.

Настройка телевизора

ПРЕДУПРЕЖДЕНИЕ

- Перед подсоединением отключите от питания всю аппаратуру, включая телевизор.

1 Подсоединение антенного кабеля.

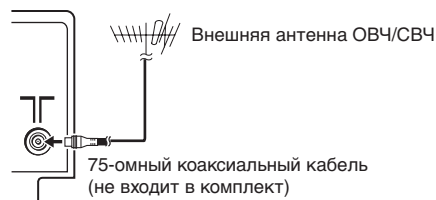

Для подсоединения видеомагнитофона, соедините с помощью антенного кабеля антенное выходное гнездо на видеомагнитофоне к антенному гнезду телевизора. Затем подсоедините с помощью видео-и аудиокабелей (или, при наличии, S-VIDEO кабелей) выходные гнезда видеомагнитофона к входным гнездам VIDEO-1 телевизора. За более подробной информацией обращайтесь в руководство видеомагнитофона.

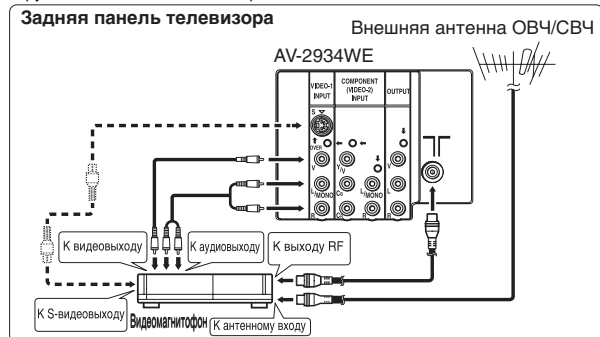

Данный рисунок приводится в качестве примера. Он может не совпадать со схемой Вашего телевизора.

2 Подсоединение совместимой штепсельной вилки к сети переменного тока.

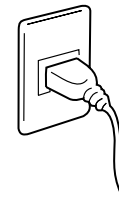

3 Установка элементов питания в пульт дистанционного управления.

Установите 2 элемента питания, соблюдая полярность ⊕ и ⊖, при этом вставляйте полюс ⊖ первым.

ПРЕДУПРЕЖДЕНИЕ

Следуйте предупреждающим надписям, напечатанным на элементах питания.

Примечания:

- Используйте сухие элементы питания AA/R6/UM-3.
- Если пульт дистанционного управления не работает, установите новые элементы питания. Поставляемый комплект элементов питания является тестирующим, а не для постоянного пользования.

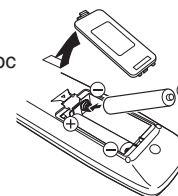

4 Включите телевизор нажатием кнопки питания.

На экране появится эмблема JVC.

Настройка телевизора (продолжение)

5 Выполнение первоначальных настроек

Настройте Ваш телевизор, нажав кнопку MENU/OK или подождав 15 секунд, после этого настраивайте телевизор, выполняя следующие операции:

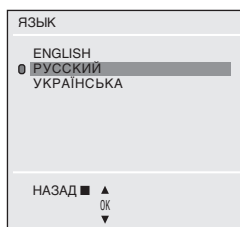

- Нажимайте кнопки ▲/▼, чтобы выбрать нужный язык*.

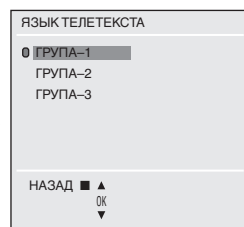

- Нажимайте кнопки ▲/▼, чтобы выбрать нужную группу телетекста. За более подробной информацией обращайтесь на стр. 13.

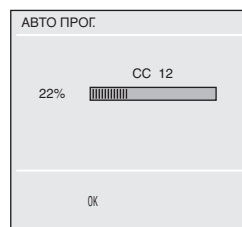

- Телевизор начнет поиск каналов.
Чтобы остановить функцию АВТО ПРОГ., нажмите кнопку MENU/OK.

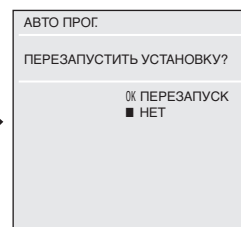

- Нажмите красную кнопку, чтобы отменить функцию ПЕРЕЗАПУСТИТЬ УСТАНОВКУ. Если необходимо выполнить первоначальные настройки снова, нажмите кнопку MENU/OK, чтобы активировать функцию ПЕРЕЗАПУСТИТЬ УСТАНОВКУ, когда включите телевизор в следующий раз.

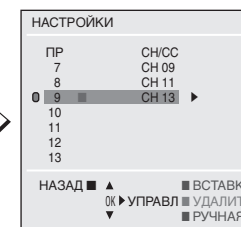

- Чтобы завершить первоначальную настройку, нажмите кнопку MENU/OK. Чтобы отредактировать список каналов, см. стр. 19.

Если на экране не появилась эмблема JVC, используйте функции ЯЗЫК, ЯЗЫК ТЕЛЕТЕКСТА и АВТО ПРОГ., чтобы выполнить первоначальные настройки. Эти функции находятся в меню НАСТРОЙКИ.

Если на экране появляется эмблема JVC, когда первоначальные настройки завершены, нажмите кнопку TV/VIDEO, чтобы выйти из режима первоначальных настроек.

Основная настройка изображения

СИСТЕМА ЦВЕТНОСТИ

Можно выбрать подходящую цветную систему, когда изображение неясное или нет цвета.

Нажмите кнопку COLOUR SYSTEM, чтобы выбрать настройку.

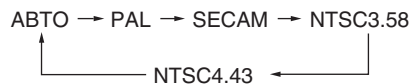

Чтобы управлять данной функцией с помощью меню:



Цветные системы для каждой страны приведены в таблице ниже:

Регион	Страна или регион	Система
Азия, Ближний Восток	Бахрейн, Кувейт, Оман, Катар, Объединенные Арабские Эмираты, Йемен и т. д.	PAL
	Индонезия, Малайзия, Сингапур, Тайланд, Индия и т. д.	PAL
	КНР, Вьетнам и т. д.	PAL
	Гонконг и т. д.	PAL
Европа	Иран, Ливан, Саудовская Аравия и т. д.	SECAM
	Филиппины, Тайвань, Мьянма и т. д.	NTSC
	Российская Федерация и т. д.	SECAM
	Чешская Республика, Польша и т. д.	PAL
Океания	Германия, Голландия, Бельгия и т. д.	PAL
	Великобритания и т. д.	PAL
Африка	Австралия, Новая Зеландия и т. д.	PAL
	Южноафриканская Республика и т. д.	PAL
	Нигерия и т. д.	PAL
	Египет, Марокко и т. д.	SECAM

ПРЕДУСТАНОВКИ

Можно выбрать нужную настройку изображения одним нажатием кнопки. Нажмите кнопку PICTURE MODE, чтобы выбрать настройку.

МЯГКИЙ	Смягчает контрастность и резкость.
ЯРКО	Повышает контрастность и резкость.
СТАНДАРТ	Стандартная настройка изображения.
ПОЛЬЗОВАТЕЛЬ	Можно изменить настройку изображения по желанию. Выберите ПОЛЬЗОВАТЕЛЬ и отрегулируйте следующие пункты меню ПАРАМЕТРЫ ИЗОБРАЖЕНИЯ. (КОНТРАСТ, ЯРКО, ЧЕТКО, ЦВЕТ, ЦВ. ТОН*)

* TINT можно отрегулировать только в системах NTSC.

Чтобы управлять данной функцией с помощью меню:



Чтобы вернуть настройки меню ПОЛЬЗОВАТЕЛЬ к заводской установке, нажмите голубую кнопку, когда появится меню ПАРАМЕТРЫ ИЗОБРАЖЕНИЯ.

* За более подробной информацией о работе меню, обращайтесь на стр. 5 в раздел "Использование и расположение кнопок меню".



Основная настройка изображения (продолжение)

Регулировка изображения – ПОЛЬЗОВАТЕЛЬ

Можно отрегулировать нужную настройку изображения, выбрав пункт ПОЛЬЗОВАТЕЛЬ в ПРЕДУСТАНОВКИ.

1 Выберите пункт ПОЛЬЗОВАТЕЛЬ в режиме ПРЕДУСТАНОВКИ меню изображения ПАРАМЕТРЫ ИЗОБРАЖЕНИЯ.

* (МЕНЮ) → (меню ПАРАМЕТРЫ ИЗОБРАЖЕНИЯ) → (ПРЕДУСТАНОВКИ) → (ПОЛЬЗОВАТЕЛЬ)

2 Выберите пункт ПАРАМЕТРЫ ИЗОБРАЖЕНИЯ в меню изображения ИЗОБРАЖЕНИЕ, затем отрегулируйте настройку.

* (МЕНЮ) → (меню ПАРАМЕТРЫ ИЗОБРАЖЕНИЯ) → (ПАРАМЕТРЫ ИЗОБРАЖЕНИЯ)

КОНТРАСТ	◀ : Контрастность ниже	▶ : Контрастность выше
ЯРКО	◀ : Темнее	▶ : Ярче
ЧЕТКО	◀ : Мягче	▶ : Резче
ЦВЕТ	◀ : Светлее	▶ : Глубже
ЦВ. ТОН*	◀ : Красноватый	▶ : Зеленоватый

* Параметр ЦВ. ТОН можно отрегулировать только в системе NTSC.

УСИЛЕНИЕ ИЗОБРАЖ.

Можно улучшить чистоту изображения, если из-за плохого приема сигналов изображение неясное.

Нажмите кнопку УСИЛЕНИЕ ИЗОБРАЖ., чтобы выбрать нужный режим.

ВЫС	Работает на максимальном уровне.
НИЗ	Работает на минимальном уровне.
ВЫКЛ	Отменяет функцию.

Чтобы управлять данной функцией с помощью меню:

* (МЕНЮ) → (меню ПАРАМЕТРЫ ИЗОБРАЖЕНИЯ) → (меню СВОЙСТВА ИЗОБРАЖЕНИЯ) → (УСИЛЕНИЕ ИЗОБРАЖ.)

10

БАЛАНС БЕЛОГО

Можно изменить баланс белого цвета изображения до получения более подходящего для типа просматриваемого видео.

Выберите пункт БАЛАНС БЕЛОГО в меню изображения ПАРАМЕТРЫ ИЗОБРАЖЕНИЯ, затем выберите нужную настройку.

* (МЕНЮ) → (меню ПАРАМЕТРЫ ИЗОБРАЖЕНИЯ) → (БАЛАНС БЕЛОГО)

СРЕДНИЙ	Нормальный баланс белого.
ХОЛОД	Голубоватый белый.
ТЕПЛЫЙ	Красноватый белый.

* За более подробной информацией о работе меню, обращайтесь на стр. 5 в раздел "Использование и расположение кнопок меню".



Улучшенные настройки изображения

АВТ. ЭКО-СЕНСОР (ECO)

Можно отрегулировать контрастность на телевизионном экране в зависимости от яркости освещения комнаты. Нажмите кнопку ECO, чтобы выбрать нужный режим.

1	Мягкая контрастность (рекомендуется).
2	Равномерная контрастность.
ВЫКЛ	Отмена функции.

Чтобы управлять данной функцией с помощью меню:

* (МЕНЮ) → (меню СВОЙСТВА) → (АВТ. ЭКО-СЕНСОР)

Можно вывести на экран графическое изображение датчика АВТ. ЭКО-СЕНСОР. Выберите пункт ЭКОДИСПЛЕЙ в меню НАСТРОЙКИ, затем выберите ВКЛ или ВЫКЛ.

* (МЕНЮ) → (меню НАСТРОЙКИ) → (ЭКОДИСПЛЕЙ)

Выравнивание наклонного изображения (PICTURE TILT)

Можно выравнивать наклон изображения, вызванный магнитными силами Земли.

1 Выберите пункт PICTURE TILT в разделе СВОЙСТВА ИЗОБРАЖЕНИЯ меню изображения ПАРАМЕТРЫ ИЗОБРАЖЕНИЯ, затем нажмите кнопку MENU/OK.

* (МЕНЮ) → (меню ПАРАМЕТРЫ ИЗОБРАЖЕНИЯ) → (меню СВОЙСТВА ИЗОБРАЖЕНИЯ) → (PICTURE TILT)

На экране появляется следующий дисплей.

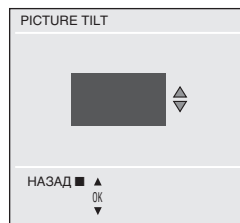

2 Нажимайте кнопки ▲/▼, пока изображение не выровняется. Затем нажмите кнопку MENU/OK.

СЖАТЬ (16:9)

Можно преобразовать нормальное изображение (с коэффициентом изображения 4:3) в широкоэкранный (с коэффициентом изображения 16:9). Выберите пункт СЖАТЬ (16:9) в разделе СВОЙСТВА ИЗОБРАЖЕНИЯ меню изображения ПАРАМЕТРЫ ИЗОБРАЖЕНИЯ, затем выберите ВКЛ или ВЫКЛ.

* (МЕНЮ) → (меню ПАРАМЕТРЫ ИЗОБРАЖЕНИЯ) → (меню СВОЙСТВА ИЗОБРАЖЕНИЯ) → (СЖАТЬ (16:9))

СИНИЙ ФОН

Можно настроить телевизор на автоматическое переключение в режим синего фона и заглушения звука, если принимаемый сигнал слабый или отсутствует или когда не поступает сигнал из антенны.

Выберите пункт СИНИЙ ФОН в разделе НАСТРОЙКИ, затем выберите ВКЛ или ВЫКЛ.

* (МЕНЮ) → (меню НАСТРОЙКИ) → (СИНИЙ ФОН)

Если Вы хотите продолжать просмотр слабого изображения, отмените функцию СИНИЙ ФОН.

* За более подробной информацией о работе меню, обращайтесь на стр. 5 в раздел "Использование и расположение кнопок меню".

Оригинальные свойства изображения

PIP

Можно вывести на экран еще одно дополнительное изображение. Нажимайте кнопки управления функцией PIP, чтобы вывести на экран и изменить настройки дополнительного изображения.

PIP Выводит на экран дополнительное изображение. Чтобы отменить данную функцию, нажмите кнопку PIP снова.

Примечания:

- Звук будет поступать только из главного изображения.
- Для основного и дополнительного изображений используются разные источники входа в режиме TV и VIDEO.

Когда выбирается одинаковый источник входа, источник входа дополнительного изображения меняется следующим образом:

Основное изображение	Дополнительное изображение
TV	ВИДЕО-1 → ВИДЕО-2 → ВИДЕО-3
ВИДЕО-1	TV → ВИДЕО-2 → ВИДЕО-2
ВИДЕО-2	TV → ВИДЕО-1 → ВИДЕО-2
ВИДЕО-3	TV → ВИДЕО-1 → ВИДЕО-2

SUB-P +/- Выбирает нужный канал для дополнительного изображения.

↔ (Вход) Выбирает входящий источник для дополнительного изображения.

↔ (Обмен) Меняет основное и дополнительное изображения местами.

⬇️ (Позиция) Изменяет позицию дополнительного изображения. При каждом нажатии кнопки ⬇️ (Позиция), позиция дополнительного изображения на экране изменяется в следующем порядке: ниже справа → ниже слева → выше слева

↑ выше справа ←

⏏️ (Неподвижно) Делает дополнительное изображение неподвижным.

Чтобы управлять данной функцией с помощью меню:

* (МЕНЮ) → (меню СВОЙСТВА) → PIP

Если вход VIDEO-2 настроен в качестве компонентного, его нельзя выбрать для источника дополнительного изображения.

12

Когда для источника основного изображения выбирается VIDEO-2, настроенный в качестве компонентного, кнопка PIP не действует и невозможно вывести на экран дополнительное изображение.

ТЕЛТЕКСТ

С помощью функции ТЕКСТ можно смотреть каналы, передающие программы с телетекстом.

1 Нажмите кнопку TEXT, чтобы выбрать нужный режим в следующем порядке:

Режим TV → Режим Text → Режим Mix

2 Нажимайте кнопки CHANNEL +/-, цифровые кнопки или цветные кнопки, чтобы выбрать другие страницы Телетекста.

3 Нажмите кнопку TEXT или TV/VIDEO, чтобы вернуться в режим TV.

Можно также управлять функцией телетекста, используя следующие кнопки:

⏏️ (Держать) Задерживает страницу с телетекстом. Индикация ⏏️ (держат) появляется в левом верхнем углу экрана. Чтобы отменить данную функцию, нажмите кнопку ⏏️ (Держать) снова.

❓ (Открыть) Изображает на экране скрытый текст (напр. ответы на викторины). Чтобы отменить данную функцию, нажмите кнопку ❓ (Открыть) еще раз.

⏏️ (Размер) Увеличивает размер телетекста на экране.

⏏️ (Индекс) Возвращается непосредственно на страницу с индексами.

⏏️ (Отменить) Просмотр телепрограммы во время поиска страницы с телетекстом. Когда страница найдена, ее номер появляется в левом верхнем углу экрана. Нажмите кнопку ⏏️ (Отменить), чтобы просмотреть страницу с телетекстом.

⏏️ (Дополнительная страница) Используйте кнопку ⏏️ (Дополнительная страница).

⏏️ (Дополнительная страница) Номера дополнительных страниц изображены слева на экране.

⏏️ (Дополнительная страница) Чтобы отменить функцию дополнительной страницы, нажмите кнопку ⏏️ (Дополнительная страница) снова.

* За более подробной информацией о работе меню, обращайтесь на стр. 5 в раздел "Использование и расположение кнопок меню".

Оригинальные свойства изображения (продолжение)

Использование режима Список

С помощью цветных кнопок можно сохранить в памяти и затем выбирать любимые страницы с телетекстом.

- 1 В режиме ТЕКСТ нажмите кнопку MODE, чтобы войти в режим Список.
- 2 Нажмите цветную кнопку, затем нажимайте цифровые кнопки, чтобы ввести номер страницы.
- 3 Нажмите и удерживайте кнопку \diamond (Сохранить). Когда значение страницы мигает белым цветом, это значит, что она сохранена в памяти.
- 4 Чтобы сохранить другие любимые страницы с телетекстом, повторите операции с 2 по 3.

Чтобы вывести на экран любимую страницу с телетекстом, нажмите кнопку MODE, затем нажимайте цветные кнопки.

Чтобы выйти из режима Список, нажмите кнопку MODE снова.

При просмотре программ с телетекстом, функции меню не работают.

Если знаки телетекста появляются неправильно, измените настройку ЯЗЫК ТЕЛТЕКСТА.

ЯЗЫК ТЕЛТЕКСТА

Можно установить группу языка телетекста, соответствующую программе.

Выберите пункт ЯЗЫК ТЕЛТЕКСТА в меню НАСТРОЙКИ, затем выберите нужную языковую группу.

* (МЕНЮ) → (МЕНЮ НАСТРОЙКИ) → (ЯЗЫК ТЕЛТЕКСТА)

ГРУПА-1	Английский, немецкий, шведский/финский/датский/ венгерский, итальянский, французский, испанский/ португальский, турецкий
ГРУПА-2	Польский, немецкий, эстонский, словенский, чешский/словацкий, румынский
ГРУПА-3	Польский, немецкий, эстонский, латышский, русский, украинский

В зависимости от вещания, возможно неправильное изображение настроенного языка.

* За более подробной информацией о работе меню, обращайтесь на стр. 5 в раздел "Использование и расположение кнопок меню".

Основная настройка звука

СИСТЕМА ЗВУКА

Когда при нормальном изображении ухудшается качество звука, можно выбрать соответствующую звуковую систему. Нажмите кнопку SOUND SYSTEM, чтобы выбрать настройку.

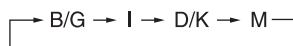

Данная функция не действует в режиме видео. Звуковые системы для каждой страны приведены в таблице ниже:

Регион	Страна или регион	Система
Азия, Ближний Восток	Бахрейн, Кувейт, Оман, Катар, Объединенные Арабские Эмираты, Йемен и т. д.	V/G
	Индонезия, Малайзия, Сингапур, Тайланд, Индия и т. д.	D/K
	КНР, Вьетнам и т. д.	I
	Гонконг и т. д.	I
Европа	Иран, Ливан, Саудовская Аравия и т. д.	V/G
	Филиппины, Тайвань, Мьянма и т. д.	M
	Российская Федерация и т. д.	D/K
	Чешская Республика, Польша и т. д.	D/K
Океания	Германия, Голландия, Бельгия и т. д.	V/G
	Великобритания и т. д.	I
Африка	Австралия, Новая Зеландия и т. д.	V/G
	Южноафриканская Республика и т. д.	I
	Нигерия и т. д.	V/G
	Египет, Марокко и т. д.	V/G

РЕЖИМ ЗВУКА

Можно выбрать желаемую звуковую настройку. Выберите пункт РЕЖИМ ЗВУКА в меню ЗВУК, затем выберите настройку.

* (МЕНЮ) → (меню ЗВУК) → (РЕЖИМ ЗВУКА)

ПОЛЬЗОВАТЕЛЬ Можно изменять настройки звука по желанию. Выберите пункт меню ПОЛЬЗОВАТЕЛЬ и отрегулируйте частоту в ЭКВАЛАЙЗЕР (100, 300, 1К, 3К, 8К Гц). За более подробной информацией обращайтесь на стр. 15 в раздел "ЭКВАЛАЙЗЕР".

ДИНАМИЧНЫЙ Подчеркивает как вокал, так и инструментальную часть.

МУЗЫКА Подчеркивает музыкальный эффект.

НОВОСТИ Подчеркивает звучание голоса.

БАЛАНС

Можно отрегулировать баланс громкости между правым и левым динамиком.

Выберите пункт БАЛАНС в меню ЗВУК, затем отрегулируйте настройку.

* (МЕНЮ) → (меню ЗВУК) → (БАЛАНС)

SOUND TURBO

Можно использовать усиливающие низкие и высокие уровни частоты.

Нажмите кнопку SOUND TURBO, чтобы выбрать ВКЛ или ВЫКЛ.

Чтобы управлять данной функцией с помощью меню:

* (МЕНЮ) → (меню ЗВУК) → (SOUND TURBO)

* За более подробной информацией о работе меню, обращайтесь на стр. 5 в раздел "Использование и расположение кнопок меню".

Улучшенные настройки звука

ОКРУЖАЮЩИЙ ЗВУК

Для прослушивания звука более широкой аудиторией, можно добиться его усиления.

Нажмите кнопку CINEMA SURROUND, чтобы выбрать настройку.

ВЫКЛ	Отменяет данную функцию.
НИЗ	Прослушивание звука с меньшим эффектом для широкой аудитории.
ВЫС	Прослушивание звука с большим эффектом для широкой аудитории.
МОНО	Прослушивание монофонического звука со стереоэффектом.

Чтобы управлять данной функцией с помощью меню:

* (МЕНЮ) → (меню ЗВУК) → (ОКРУЖАЮЩИЙ ЗВУК)



Если при выборе режима ВЫС возникают звуковые искажения, измените настройку в режим НИЗ. Эффект ОКРУЖАЮЩИЙ ЗВУК будет менее заметным.

При использовании одновременно функций ОКРУЖАЮЩИЙ ЗВУК и SOUND TURBO возможны искажения звука.

СТЕРЕО/І-ІІ (/)

Можно прослушивать стерео-и двуязычные программы.

Нажмите кнопку  / , чтобы выбрать желаемый режим.

	Выбирает стереозвук.
	Выбирает монофонический звук.
I	Выбирает двуязычный режим I (подязык I).
II	Выбирает двуязычный режим II (подязык II).
МОНО	Отменяет функцию нескольких языков, звук становится монофоническим.

Данная функция не действует в режиме видео.

Чтобы управлять данной функцией с помощью меню:

* (МЕНЮ) → (меню ЗВУК) → (СТЕРЕО/І-ІІ)

ЭКВАЛАЙЗЕР

Можно отрегулировать уровень звука каждой частоты, выбирая режим ПОЛЬЗОВАТЕЛЯ в пункте РЕЖИМ ЗВУКА.

1 Выберите пункт ПОЛЬЗОВАТЕЛЬ в режиме РЕЖИМ ЗВУКА меню ЗВУК.

* (МЕНЮ) → (меню ЗВУК) → (РЕЖИМ ЗВУКА) → (ПОЛЬЗОВАТЕЛЬ)

2 Выберите пункт ЭКВАЛАЙЗЕР в меню ЗВУК.

* (МЕНЮ) → (меню ЗВУК) → (ЭКВАЛАЙЗЕР)

На экране появляется следующий дисплей.



3 Выберите и отрегулируйте желаемые частоты.

4 Нажмите кнопку MENU/OK, чтобы выйти из меню.

Регулировка высоких частот будет влиять на высокие уровни звука, а низких частот - на басы.

AI УРОВЕНЬ

Можно настроить одинаковый уровень громкости всех каналов и видеоисточников автоматически.

Выберите пункт AI УРОВЕНЬ в меню ЗВУК, затем нажмите ВКЛ или ВЫКЛ.

* (МЕНЮ) → (меню ЗВУК) → (AI УРОВЕНЬ)

* За более подробной информацией о работе меню, обращайтесь на стр. 5 в раздел "Использование и расположение кнопок меню".

Настройка любимого канала и видео

Чтобы зарегистрировать любимый канал

Можно зарегистрировать и выбирать 4 любимых канала, используя цветные кнопки (красную, зеленую, желтую, голубую).

- 1 В режиме TV выберите телевизионный канал (PR01-99), который нужно зарегистрировать.
- 2 Нажмите и удерживайте в течение более 3 секунд цветную кнопку. На экране появляется сообщение "ЛЮБИМЫЙ КАНАЛ ■ ЗАПРОГРАММИРОВАН!", и регистрируется текущий канал.
- 3 Чтобы зарегистрировать другие любимые каналы, повторите операции с1 по 2. Чтобы выбрать любимый канал, нажмите цветную кнопку. Когда телевизор находится в режиме Текст, Изображение в изображении или меню, функция любимого канала не действует.

Чтобы отрегулировать настройку любимого канала (НАСТРОИТЬ ЛЮБИМЫЙ КАНАЛ)

Можно отрегулировать настройки изображения и звука любимых каналов.

- 1 Выведите на экран меню ПАРАМЕТРЫ ИЗОБРАЖЕНИЯ и выберите пункт НАСТРОИТЬ ЛЮБИМ. КАНАЛ в разделе СВОЙСТВА ИЗОБРАЖЕНИЯ.
 - * МЕНЮ → меню ПАРАМЕТРЫ ИЗОБРАЖЕНИЯ → меню СВОЙСТВА ИЗОБРАЖЕНИЯ → НАСТРОИТЬ ЛЮБИМ. КАНАЛ
- 2 Выберите пункт ЛЮБИМЫЙ КАНАЛ в разделе меню НАСТРОИТЬ ЛЮБИМ. КАНАЛ, затем выберите нужный любимый канал.
 - * НАСТРОИТЬ ЛЮБИМ. КАНАЛ → ЛЮБИМЫЙ КАНАЛ
- 3 Выберите пункт ЭФФЕКТ, затем нажимайте кнопки ◀▶, чтобы выбрать ВКЛ. Чтобы отменить настройку, выберите ВЫКЛ.

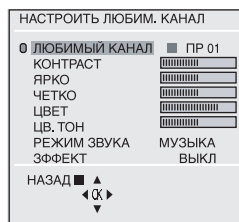

- 4 Выберите необходимый для регулировки пункт.
 - КОНТРАСТ ↔ ЯРКО ↔ ЧЕТКО ↔ ЦВЕТ ←
 - ← РЕЖИМ ЗВУКА (ПОЛЬЗОВАТЕЛЬ, ДИНАМИЧНЫЙ, МУЗЫКА, НОВОСТИ) ↔ ЦВ. ТОН →

- 5 Нажмите кнопку MENU/OK, чтобы выйти из меню.

Чтобы отрегулировать видеонастройку (ВИДЕО НАСТРОЙКИ)

Можно отрегулировать настройки изображения и звука для видеовходов.

- 1 Выведите на экран меню ПАРАМЕТРЫ ИЗОБРАЖЕНИЯ и выберите пункт ВИДЕО НАСТРОЙКИ в разделе СВОЙСТВА ИЗОБРАЖЕНИЯ.
 - * МЕНЮ → меню ПАРАМЕТРЫ ИЗОБРАЖЕНИЯ → меню СВОЙСТВА ИЗОБРАЖЕНИЯ → ВИДЕО НАСТРОЙКИ
- 2 Выберите пункт ВИДЕО СТАТУС в меню ВИДЕО НАСТРОЙКИ, затем выберите нужный видеовход.
 - * ВИДЕО НАСТРОЙКИ → ВИДЕО СТАТУС
- 3 Выберите пункт ЭФФЕКТ, затем нажимайте кнопки ◀▶, чтобы выбрать ВКЛ. Чтобы отменить настройку, выберите ВЫКЛ.

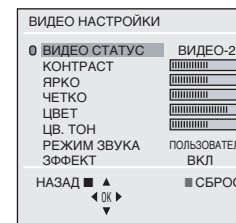

- 4 Выберите необходимый для регулировки пункт.
 - КОНТРАСТ ↔ ЯРКО ↔ ЧЕТКО ↔ ЦВЕТ ←
 - ← РЕЖИМ ЗВУКА (ПОЛЬЗОВАТЕЛЬ, ДИНАМИЧНЫЙ, МУЗЫКА, НОВОСТИ) ↔ ЦВ. ТОН →

- 5 Нажмите кнопку MENU/OK, чтобы выйти из меню.

* За более подробной информацией о работе меню, обращайтесь на стр. 5 в раздел "Использование и расположение кнопок меню".

Дополнительные настройки

ВИДЕО ШП

Вы можете уменьшить уровень помех изображения. Выберите пункт ВИДЕО ШП в разделе СВОЙСТВА ИЗОБРАЖЕНИЯ меню ПАРАМЕТРЫ ИЗОБРАЖЕНИЯ, затем выберите настройку функции ВИДЕО ШП.

* (МЕНЮ) → (меню ПАРАМЕТРЫ ИЗОБРАЖЕНИЯ) →
(меню СВОЙСТВА ИЗОБРАЖЕНИЯ) → (ВИДЕО ШП)

ВЫКЛ	Функция ВИДЕО ШП выключена.
АВТО	Автоматически контролируется эффект ВИДЕО ШП.
МИН	Эффект ВИДЕО ШП устанавливается на минимальный уровень.
МАКС	Эффект ВИДЕО ШП устанавливается на максимальный уровень.

Если выбирают значение МАКС, даже изначально резкое изображение становится мягче.

ЯЗЫК

Можно выбрать нужный язык дисплея. Выберите пункт ЯЗЫК в меню НАСТРОЙКИ, затем выберите язык.

* (МЕНЮ) → (меню НАСТРОЙКИ) → (ЯЗЫК)

ЗАМОК ОТ ДЕТЕЙ

Можно отключить действие кнопок на передней панели телевизора. Выберите пункт ЗАМОК ОТ ДЕТЕЙ в меню СВОЙСТВА, затем выберите ВКЛ или ВЫКЛ.

* (МЕНЮ) → (меню СВОЙСТВА) → (ЗАМОК ОТ ДЕТЕЙ)

ТАЙМЕР ВЫКЛЮЧЕНИЯ

Можно настроить телевизор на автоматическое выключение в режим ожидания после установленного времени. Нажмите кнопку OFF TIMER, чтобы выбрать нужный период времени.



Можно установить максимальное время до 120 минут интервалами по 10 минут.

Чтобы управлять данной функцией с помощью меню:

* (МЕНЮ) → (меню СВОЙСТВА) → (ТАЙМЕР ВЫКЛЮЧЕНИЯ)

Когда до отключения остается одна минута, на экране появляется сообщение "СПОКОЙНОЙ НОЧИ!".

Можно вывести на экран меню ТАЙМЕР ВЫКЛЮЧЕНИЯ снова, чтобы проверить или изменить оставшееся время.

* За более подробной информацией о работе меню, обращайтесь на стр. 5 в раздел "Использование и расположение кнопок меню".

Дополнительные настройки (продолжение)

АВТО ВЫКЛЮЧЕНИЕ

Можно настроить телевизор на автоматическое выключение, если в течение 15 минут нет сигнала, когда закончено телевидение.

Выберите пункт АВТО ВЫКЛЮЧЕНИЕ в меню НАСТРОЙКИ, затем выберите ВКЛ или ВЫКЛ.

* (МЕНЮ) → (меню НАСТРОЙКИ) → (АВТО ВЫКЛЮЧЕНИЕ)

Функция автоматического выключения АВТО ВЫКЛЮЧЕНИЕ не отключает телевизор из сети.

В режиме видео функция АВТО ВЫКЛЮЧЕНИЕ не действует.

ВИДЕО-2

Можно настроить функцию ВИДЕО-2 в соответствие с исходящим видеосигналом внешней аппаратуры, подсоединенной через терминал VIDEO-2.

Выберите пункт ВИДЕО-2 в меню НАСТРОЙКИ, затем выберите настройку.

* (МЕНЮ) → (меню НАСТРОЙКИ) → (ВИДЕО-2)

ВИДЕО	Если входит нормальный видеосигнал (сложный видеосигнал).
КОМПОНЕНТНЫЙ	Если входит компонентный видеосигнал (Y/Cв/Св).

За информацией о методах подсоединения обращайтесь на стр. 22 в раздел "Дополнительная подготовка".

EXT. SELECT (TV/VIDEO)

Можно выбрать вход телевизионного или видеотерминала одним нажатием кнопки.

Нажмите кнопку TV/VIDEO, чтобы выбрать вход.

Чтобы управлять данной функцией с помощью меню:

* (МЕНЮ) → (меню ВХОД) → (EXT. SELECT)

ДИСПЛЕЙ

Можно вывести на экран номер программы, номер видеотерминала и номер канала ПРОГ. ЛИСТ.

Нажмите кнопку DISPLAY, чтобы выбрать нужный режим:

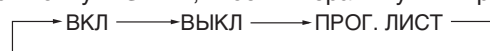

Выберите телевизионный канал TV или видеотерминал VIDEO.

1 Нажмите кнопку DISPLAY, чтобы вывести на экран список каналов ПРОГ. ЛИСТ.

2 Выбирайте номер программы или видеотерминал, нажимая кнопку ▲/▼, чтобы двигаться вверх/вниз или кнопку ◀/▶, чтобы пропускать каждые 7 номеров каналов, после этого нажмите кнопку MENU/OK.

ПРОГ. ЛИСТ	
ПР	СН/СС
AV	
1 ■	CH 03
2 ■	CH 05
3 ■	CH 07
4 ■	CH 09
5 ■	CC 04
6 ■	CC 05

▲
-7 ◀ ▶ +7
▼

Чтобы управлять данной функцией с помощью меню:

* (МЕНЮ) → (меню ВХОД) → (ДИСПЛЕЙ)

* За более подробной информацией о работе меню, обращайтесь на стр. 5 в раздел "Использование и расположение кнопок меню".

Настройка телевизионных каналов

Чтобы автоматически зарегистрировать телевизионные каналы

Можно автоматически зарегистрировать телеканалы в списке каналов телевизора.

1 Выведите на экран меню НАСТРОЙКИ.

* (МЕНЮ) ➔ (меню НАСТРОЙКИ)

2 Выберите пункт АВТО ПРОГ., затем нажмите кнопку MENU/OK. Функция АВТО ПРОГ. начинает работать, при этом принимаемые каналы регистрируются в списке каналов (список ПР) автоматически.

3 Появляется сообщение "ПЕРЕЗАПУСТИТЬ УСТАНОВКУ?".

Чтобы начать УСТАНОВКА	Нажмите кнопку MENU/OK. Затем переходите к операции 5 на стр. 8 в разделе "Настройка телевизора".
------------------------	---

Чтобы пропустить функцию УСТАНОВКА	Нажмите красную кнопку.
------------------------------------	-------------------------

4 Появляется меню НАСТРОЙКИ.

Чтобы отредактировать список каналов	Переходите к операции 3 на стр. 20 в разделе "Чтобы отредактировать список каналов (список ПР)".
--------------------------------------	--

Если канал не зарегистрирован	Переходите к операции 3 на этой странице в разделе "Чтобы зарегистрировать канал вручную".
-------------------------------	--

Чтобы выйти из меню	Нажмите кнопку MENU/OK.
---------------------	-------------------------

За более подробной информацией о функции "УСТАНОВКА" обращайтесь на страницу 8.

Чтобы зарегистрировать канал вручную (РУЧНАЯ в меню НАСТРОЙКИ)

Можно зарегистрировать телеканалы в списке каналов телевизора вручную.

1 Выведите на экран меню НАСТРОЙКИ.

* (МЕНЮ) ➔ (меню НАСТРОЙКИ)

2 Выберите пункт НАСТРОЙКИ/ВРУЧНУЮ, затем нажмите кнопку MENU/OK. Появляется меню НАСТРОЙКИ.

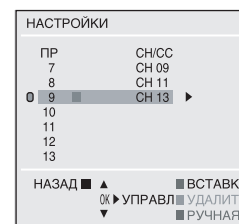

3 Выберите канал, который нужно зарегистрировать.

4 Нажмите голубую кнопку, чтобы активизировать функцию РУЧНАЯ. Звуковая система данного канала появляется справа от номера канала CH/CC.

5 Нажмите кнопку ►, чтобы выбрать подходящую систему звука. За более подробной информацией обращайтесь на страницу 14 в раздел "СИСТЕМА ЗВУКА".

6 Нажмите зеленую или красную кнопку, чтобы выполнить поиск телевизионного канала. Поиск прекратится, когда канал найден и изображен на экране.

7 Повторяйте операцию 5, пока не появится нужный Вам канал.

Если плохой прием	Нажмите голубую или желтую кнопку, чтобы точно настроить данный канал.
-------------------	--

Если слышится шум	Нажмите кнопку ►, чтобы выбрать подходящую систему звука.
-------------------	---

8 Нажмите кнопку MENU/OK, чтобы выйти из меню.

* За более подробной информацией о работе меню, обращайтесь на стр. 5 в раздел "Использование и расположение кнопок меню".

Настройка телевизионных каналов (продолжение)

Чтобы отредактировать список каналов (СПИСОК ПР) (УПРАВЛ и УДАЛИТЬ в меню НАСТРОЙКИ)

Можно по своему желанию отредактировать список телеканалов.

Примечание: после выполнения данной операции, изменятся номера ПР других каналов.

1 Выведите на экран меню НАСТРОЙКИ.

* (МЕНЮ) → (меню НАСТРОЙКИ)

2 Выберите пункт НАСТРОЙКИ/ВРУЧНУЮ, затем нажмите кнопку MENU/OK. Появляется меню НАСТРОЙКИ.

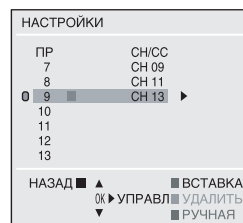

3 Выберите канал, номер ПР которого нужно изменить или удалить.

4 Выполните следующие операции:

Чтобы изменить номер канала ПР (УПРАВЛ)	Нажмите кнопку ►. Затем передвиньте ее на номер канала ПР, который Вы хотите использовать для канала. В конце нажмите кнопку ◀.
---	---

Чтобы удалить канал (УДАЛИТЬ)	Нажмите желтую кнопку.
-------------------------------	------------------------

5 Нажмите кнопку MENU/OK, чтобы выйти из меню.

Чтобы добавить новый канал (ВСТАВКА в меню НАСТРОЙКИ)

Можно по желанию добавить новый канал к списку телеканалов. Необходимо найти номер "CH/CC" для данного телевизионного канала. Номер канала "CH/CC", соответствующий номеру канала телевизора, можно найти в приложении "Номер CH/CC" на странице 21.

1 Выведите на экран меню НАСТРОЙКИ.

* (МЕНЮ) → (меню НАСТРОЙКИ)

2 Выберите пункт НАСТРОЙКИ/ВРУЧНУЮ, затем нажмите кнопку MENU/OK. Появляется меню НАСТРОЙКИ.

3 Выберите номер ПР, на который необходимо зарегистрировать новый канал. Когда добавляете новый телеканал в системе NTSC-M, нажмите кнопку SOUND SYSTEM, чтобы изменить систему звука на M. Затем переходите к следующей операции.

4 Нажмите зеленую кнопку, затем нажмите кнопки ▲/▼, чтобы выбрать "CC" или "CH".

5 Нажимайте цифровые кнопки, чтобы ввести оставшийся номер CH/CC. Телевизор начнет поиск телевизионного канала, и на экране появится изображение данного канала. Если канал не найден, появятся шум и помехи в изображении.

Если телевизионный канал уже был зарегистрирован под номером ПР99, при использовании функции ВСТАВКА этот канал удаляется.

* За более подробной информацией о работе меню, обращайтесь на стр. 5 в раздел "Использование и расположение кнопок меню".



Настройка телевизионных каналов (продолжение)

Номер CH/CC

Для того чтобы использовать функцию ВСТАВКА, описанную на странице 20, найдите по таблице ниже номер канала "CH/CC", соответствующий номеру канала телевизора.

Номер канала Страна

US Соединенные Штаты Америки, Филиппины и т. д.

CCIR Ближний Восток, Юго-восточная Азия и т. д.

OIRT Восточная Европа, Россия, Вьетнам и т. д.

AUSTRALIA Австралия и т. д.

Канал

CH	US	CCIR	OIRT	AUSTRALIA
CH 02	US-2	E2	R1	AU-0
CH 03	US-3	E3		AU-1
CH 04	US-4	E4	R2	AU-2
CH 05	US-5	E5	R6	AU-6
CH 06	US-6	E6	R7	AU-7
CH 07	US-7	E7	R8	AU-8
CH 08	US-8	E8	R9	AU-9
CH 09	US-9	E9		
CH 10	US-10	E10	R10	AU-10
CH 11	US-11	E11	R11	AU-11
CH 12	US-12	E12	R12	
CH 13	US-13			
CH 14	US-14, W+29			
CH 15	US-15, W+30			
CH 16	US-16, W+31			
CH 17	US-17, W+32			
CH 18	US-18, W+33			
CH 19	US-19, W+34			
CH 20	US-20, W+35			
CH 21	US-21, W+36	E21		
CH 22	US-22, W+37	E22		
CH 23	US-23, W+38	E23		
CH 24	US-24, W+39	E24		
CH 25	US-25, W+40	E25		
CH 26	US-26, W+41	E26		
CH 27	US-27, W+42	E27		
CH 28	US-28, W+43	E28		
CH 29	US-29, W+44	E29		
CH 30	US-30, W+45	E30		
CH 31	US-31, W+46	E31		
CH 32	US-32, W+47	E32		

CH	US	CCIR	OIRT	AUSTRALIA
CH 33	US-33, W+48	E33		
CH 34	US-34, W+49	E34		
CH 35	US-35, W+50	E35		
CH 36	US-36, W+51	E36		
CH 37	US-37, W+52	E37		
CH 38	US-38, W+53	E38		
CH 39	US-39, W+54	E39		
CH 40	US-40, W+55	E40		
CH 41	US-41, W+56	E41		
CH 42	US-42, W+57	E42		
CH 43	US-43, W+58	E43		
CH 44	US-44, W+59	E44		
CH 45	US-45, W+60	E45		
CH 46	US-46, W+61	E46		
CH 47	US-47, W+62	E47		
CH 48	US-48, W+63	E48		
CH 49	US-49, W+64	E49		
CH 50	US-50, W+65	E50		
CH 51	US-51, W+66	E51		
CH 52	US-52, W+67	E52		
CH 53	US-53, W+68	E53		
CH 54	US-54, W+69	E54		
CH 55	US-55, W+70	E55		
CH 56	US-56, W+71	E56		
CH 57	US-57, W+72	E57		
CH 58	US-58, W+73	E58		
CH 59	US-59, W+74	E59		
CH 60	US-60, W+75	E60		
CH 61	US-61, W+76	E61		
CH 62	US-62, W+77	E62		
CH 63	US-63, W+78	E63		
CH 64	US-64, W+79	E64		
CH 65	US-65, W+80	E65		
CH 66	US-66, W+81	E66		
CH 67	US-67, W+82	E67		
CH 68	US-68, W+83	E68		
CH 69	US-69, W+84	E69		

CC	US	CCIR	OIRT	AUSTRALIA
CC 01		S-1		AU-5
CC 02		S-2		
CC 03		S-3		
CC 04		S-4		
CC 05		S-5		
CC 06		S-6		AU-5A
CC 07		S-7		
CC 08		S-8		
CC 09		S-9		
CC 10		S-10		
CC 11		S-11		
CC 12		S-12		
CC 13		S-13		
CC 14	A	S-14		
CC 15	B	S-15		
CC 16	C	S-16		
CC 17	D	S-17		

CC	US	CCIR	OIRT	AUSTRALIA
CC 18	E	S-18		
CC 19	F	S-19		
CC 20	G	S-20		
CC 21	H	S-21		
CC 22	I	S-22		
CC 23	J	S-23		
CC 24	K	S-24		
CC 25	L	S-25		
CC 26	M	S-26		
CC 27	N	S-27		
CC 28	O	S-28		
CC 29	P	S-29		
CC 30	Q	S-30		
CC 31	R	S-31		
CC 32	S	S-32		
CC 33	T	S-33		
CC 34	U	S-34		
CC 35	V	S-35		
CC 36	W	S-36		
CC 37	W+1	S-37		
CC 38	W+2	S-38		
CC 39	W+3	S-39		
CC 40	W+4	S-40		
CC 41	W+5	S-41		
CC 42	W+6			
CC 43	W+7			
CC 44	W+8			
CC 45	W+9			
CC 46	W+10			
CC 47	W+11			
CC 48	W+12			
CC 49	W+13			
CC 50	W+14			
CC 51	W+15			
CC 52	W+16			
CC 53	W+17			
CC 54	W+18			
CC 55	W+19			
CC 56	W+20			
CC 57	W+21			
CC 58	W+22			
CC 59	W+23			
CC 60	W+24			
CC 61	W+25			
CC 62	W+26			
CC 63	W+27			
CC 64	W+28			
CC 75		X		
CC 76		Y	R3	
CC 77		Z	R4	AU-3
CC 78		Z+1	R5	
CC 79		Z+2		AU-4
CC 95	A-5			
CC 96	A-4			
CC 97	A-3			
CC 98	A-2			
CC 99	A-1			

Дополнительная подготовка

Рисунки, использующиеся в данном разделе, относятся только к моделям AV-2934WE и AV-2134YE и используются для объяснений. Схема Вашего телевизора может не совпадать с показанной здесь.

Перед подсоединением

- Прочтите руководства подсоединяемой аппаратуры, чтобы правильно выполнить соединения.
- Отключите от сети всю аппаратуру, включая телевизор.
- Не забудьте, что соединительные кабели не входят в комплект.

Подсоединение к переднему терминалу видеовхода

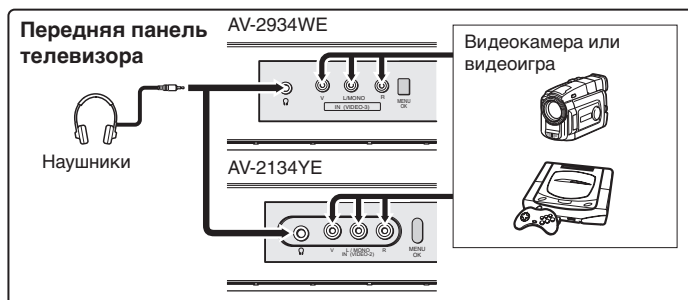

Подсоединение к заднему терминалу компонентного/видеовхода и терминалу выхода

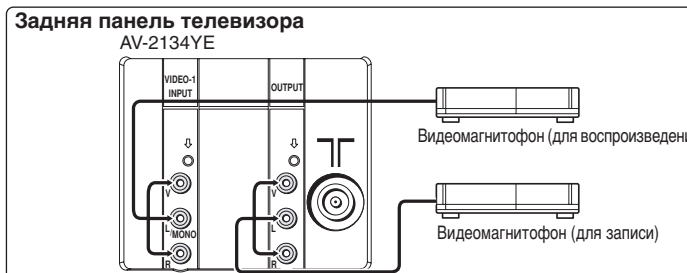
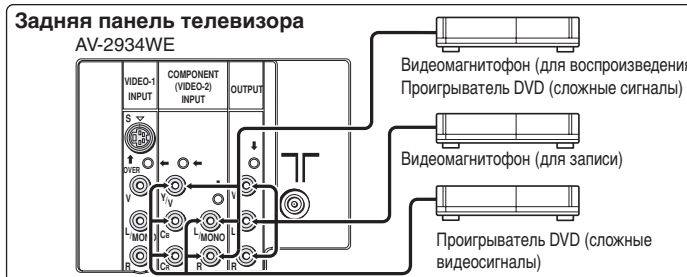

Для подсоединения входа VIDEO-1 INPUT используйте S-VIDEO или видеовход. Если гнезда S-VIDEO и видеовхода подсоединены одновременно, на экране нет изображения, и появляется сообщение "ПОЖАЛУЙСТА ОТСОЕДИНИТЕ КАБЕЛЬ ВИДЕО-1!". В данном случае необходимо отсоединить либо S-VIDEO либо видеовход.

Когда подсоединяете к гнезду компонентного входа COMPONENT (VIDEO-2), в зависимости от соединения выбирайте подходящий видеовход, используя меню (см. стр. 18).



Устранение неисправностей

В случае возникновения неисправностей, проверьте руководство по устранению неисправностей, приводимое ниже, прежде чем связываться с центром обслуживания.

- | | |
|---|---|
| • Нет изображения, нет звука | • Отмените функцию СИНИЙ ФОН, если она включена.
• Выберите подходящую систему звука. Смотрите раздел "СИСТЕМА ЗВУКА" на странице 14. |
| • На экране искажения в виде мерцающих точек | • Проверьте антенный кабель и его соединение с телевизором. |
| • Полосы на экране | • Искажения могут быть вызваны другими приборами, такими как усилители, персональные компьютеры фены и т. д. Уберите подобные приборы подальше от телевизора. |
| • Двойное изображение (тени) | • Искажения могут быть вызваны отражением сигналов от гор или зданий. Попробуйте отрегулировать направление антенны или используйте антенну с лучшей направленностью. |
| • Слабое изображение | • Выберите подходящую цветовую систему. Смотрите раздел "СИСТЕМА ЦВЕТНОСТИ" на странице 9.
• Отрегулируйте настройки ЦВЕТ и ЯРКО. Смотрите раздел "Настройка изображения - ПОЛЬЗОВАТЕЛЬ" на странице 10. |
| • Белое и светлое неподвижное изображения выглядят цветными | • Это неизбежное явление, связанное с особенностями трубки изображения. Это не является неисправностью. |
| • Искажается верхняя часть изображения при просмотре продуктов программного обеспечения или видеокассет | • Это вызвано свойствами видеосигнала, когда изображение неправильно записано. Это не является неисправностью. |
| • Слабый звук | • Выберите подходящую систему звука. Смотрите раздел "СИСТЕМА ЗВУКА" на странице 14. |
| • Неясный стерео или двузвучный звук | • Слабый прием телевизионного канала. Измените стерео/двузвучный режим на монофонический звук (см. стр. 15). |

- | | |
|--|---|
| • Пульт дистанционного управления не действует | • Израсходованы элементы питания. Замените их новыми (см. стр. 7).
• Проверьте, чтобы расстояние между пультом дистанционного управления и передней панелью телевизора было не больше семи метров. |
| • Меню не работает | • Нажмите кнопку TV/VIDEO, чтобы вернуться в режим телевизора и попробуйте работу меню еще раз. |
| • Не действуют кнопки передней панели | • Выключите функцию ЗАМОК ОТ ДЕТЕЙ, если она была включена (см. стр. 17). |
| • Телевизор выключается внезапно | • Возможно включена функция АВТО ВЫКЛЮЧЕНИЕ. Нажмите кнопку POWER, чтобы включить телевизор. |
| • В углах экрана появляются цветные пятна | • Это может быть вызвано близким расположением приборов с сильным магнитным полем, таких как динамики. Держите подобные приборы подальше от телевизора или используйте приборы с магнитной защитой. |
| • Наклон изображения | • Это может быть вызвано магнитными силами Земли. Чтобы выровнять наклон, смотрите раздел "PICTURE TILT" на странице 11. |
| • Происходит задержка вывода изображения на экран | • Время необходимо, чтобы стабилизировать изображение перед выводом на экран. Это не является неисправностью. |
| • Телевизор издает потрескивающий звук | • Это результат резкой смены температуры помещения и не является неисправностью. Если потрескивающий звук слышится часто, обратитесь в центр обслуживания, чтобы проверить прибор. |
| • Бьет током, когда дотрагиваются до экрана телевизора | • Это действие статического электричества трубки изображения, оно не опасно для человека. Это не является неисправностью. |



Технические характеристики

Телевизионные и радиовещательные системы TV RF

B, G, I, D, K, M

Цветные системы

PAL, SECAM, NTSC 3.58 MHz, NTSC 4.43 MHz

Принимаемые каналы

Низкочастотный канал ОБЧ (НЧ), высокочастотный канал ОБЧ (ВЧ), канал СВЧ (С)

Принимает каналы кабельного телевидения в диапазоне средних частот, диапазоне сверхвысоких частот и гипердиапазоне.

Внешний вход/выход

VIDEO-1: Вход S-video*, вход VIDEO, вход AUDIO L/R

VIDEO-2/COMPONENT: Вход VIDEO, вход AUDIO L/R, компонентный вход COMPONENT VIDEO (Y/C_B/C_R) (за исключением моделей AV-2134YE/AV-2154CE/AV-2155YE.)

VIDEO-3: Вход VIDEO, вход AUDIO L/R (за исключением моделей AV-2134YE/AV-2154CE/AV-2155YE.)

OUTPUT: Выход VIDEO, выход AUDIO L/R

Гнездо наушников: Стерео минигнездо (диаметр 3.5 мм)

*За исключением моделей AV-2934LE/AV-2534LE/AV-2554LE/AV-2134YE/AV-2144LE/AV-2154CE/AV-2154LE/AV-2155YE.

Системы мультимплексного звука

A2 или NICAM (B/G, I, D/K)

Система телетекста

FLOF (Fastext), WST (Мировой Стандартный Текст)

**Язык телетекста

Смотрите таблицу с описанием "ЯЗЫК ТЕЛТЕКСТА" на странице 13.

**В зависимости от модели, может отсутствовать функция STEREO/I-II звуковой мультимплексной системы. Проверьте по таблице на странице 3.

Дизайн и технические характеристики могут изменяться без уведомления.

JVC

© 2006 Victor Company of Japan, Limited

0906-FLE-JMT