

JVC

ЦВЕТНОЙ ТЕЛЕВИЗОР

МОДЕЛЬ С ФУНКЦИЕЙ ТЕЛТЕКСТА

AV-21F24

МОДЕЛЬ БЕЗ ФУНКЦИИ ТЕЛТЕКСТА

AV-1407AE

AV-1407FE

AV-21L14

AV-2104CE

AV-2104TE

AV-2105WE

AV-2105YE

AV-2107CE

AV-2107TE

AV-2107WE

AV-2107YE

Содержание

Ознакомление с функциями Вашего телевизора	2
Кнопки пульта дистанционного управления и основные функции	3
Кнопки и функции телевизора	5
Настройка Вашего телевизора	6
Основные параметры изображения	8
Дополнительные параметры изображения	9
Исходные характеристики изображения ..	9
Основные параметры звука	10
Дополнительные параметры звука	10
Настройка любимого канала и видео	11
Пользовательские параметры	12
Предварительная настройка телевизионных каналов	13
Дополнительная подготовка	15
Устранение неисправностей	15
Характеристики	
..... Задняя страница обложки	

В соответствии с Законом Российской Федерации "О защите прав потребителей" срок службы (годности) данного товара "по истечении которого он может представлять опасность для жизни, здоровья потребителя, причинять вред его имуществу или окружающей среде" составляет семь (7) лет со дня производства. Этот срок является временем в течение которого потребитель данного товара может безопасно им пользоваться при условии соблюдения руководства по эксплуатации данного товара, проводя необходимое обслуживание, включающее замену расходных материалов и/или соответствующее ремонтное обеспечение в специализированном сервисном центре JVC.

Дополнительные косметические материалы к данному товару, поставляемые вместе с ним, могут храниться в течение двух (2) лет со дня его производства. Срок службы (годности), кроме срока хранения дополнительных косметических материалов, упомянутых в предыдущих двух пунктах, не затрагивает никаких других прав потребителя, в частности гарантийного свидетельства JVC, которое он может получить в соответствии с законом о правах потребителя или других законов, связанных с ним.

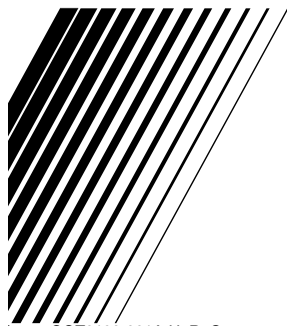

РУКОВОДСТВО



GGT0102-001A-H



Благодарим Вас за покупку этого цветного телевизора JVC.
Чтобы уяснить, как пользоваться Вашим новым телевизором, перед началом эксплуатации внимательно прочтите, пожалуйста, это руководство.

Инструкции по безопасности

ПРЕДУПРЕЖДЕНИЕ: ВО ИЗБЕЖАНИЕ ОПАСНОСТИ ПОЖАРА ИЛИ ПОРАЖЕНИЯ ЭЛЕКТРИЧЕСКИМ ТОКОМ НЕ ДОПУСКАЙТЕ, ЧТОБЫ АППАРАТ ПОДВЕРГАЛСЯ ВОЗДЕЙСТВИЮ ДОЖДЯ ИЛИ ВЛАГИ.

ПРЕДОСТЕРЕЖЕНИЕ: ДЛЯ ОБЕСПЕЧЕНИЯ ЛИЧНОЙ БЕЗОПАСНОСТИ ВЫПОЛНЯЙТЕ СЛЕДУЮЩИЕ ПРАВИЛА, ОТНОСЯЩИЕСЯ К ЭКСПЛУАТАЦИИ ЭТОГО ТЕЛЕВИЗОРА.

1. Подключайте его только к источнику питания, указанному на задней стенке телевизора.
2. Избегайте повреждения шнура и вилки питания. Выключая телевизор, вытягивайте вилку питания. Не тяните за шнур питания.
3. Ни в коем случае не забивайте и не закрывайте вентиляционные отверстия корпуса. Ни в коем случае не устанавливайте телевизор в местах, где отсутствует хорошая вентиляция. Устанавливая этот телевизор, оставляйте вокруг него промежутки для вентиляции, превышающие минимальные расстояния, показанные на схеме.
4. Не допускайте попадания каких-либо предметов или жидкостей в отверстия корпуса.
5. В случае неисправности выключите аппарат и вызовите специалиста JVC по обслуживанию. Не пытайтесь самостоятельно отремонтировать его или снять заднюю крышку.
6. Поверхность экрана телевизора легко повредить. При переноске телевизора будьте с ней очень осторожны. Если экран телевизора запылится, протрите его мягкой сухой тканью. Ни в коем случае не вытирайте его с силой. Ни в коем случае не наносите на него чистящие или моющие средства.
7. Если Вы собираетесь не пользоваться телевизором продолжительное время, обязательно выньте вилку питания из сетевой розетки.
8. На аппарат не должны попадать капли или брызги жидкостей; на него нельзя ставить предметы, наполненные жидкостями, например, вазы.

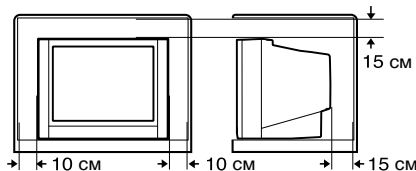

Ознакомление с функциями Вашего телевизора

Основные функции

Функция	Описание
*ТЕЛТЕКСТА	Вы можете просматривать программы телетекста, передаваемые некоторыми телевизионными каналами. Программа телетекста – это информация в текстовой форме.
ЛЮБИМЫЙ КАНАЛ	Для быстрого вызова одним нажатием можно записать до пяти любимых каналов.
AI УРОВЕНЬ	Телевизор автоматически устанавливает громкость всех телевизионных каналов на один уровень, чтобы не допустить резкого изменения громкости при выборе другого телевизионного канала.
ВИДЕО ШП	Можно снизить помехи изображения при просмотре зашумленных телепрограмм или видеозаписей.
БАЛАНС БЕЛОГО	В соответствии с источником изображения, например, кинофильмом, спортивной передачей и т.п. можно выбрать три оттенка белого цвета. Изменение баланса белого влияет на то, как выглядят на экране все остальные цвета.
ЗАМОК ОТ ДЕТЕЙ	Чтобы не допустить случайного использования Вашими детьми, кнопки управления на телевизоре можно отключить.

* Функция телетекста действует только в AV-21F24.
В других моделях функция телетекста отсутствует. Проверьте номер модели Вашего телевизора. Номер модели указан на задней стенке Вашего телевизора.





Кнопки пульта дистанционного управления и основные функции

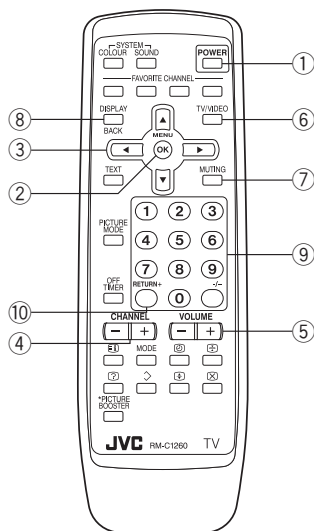

RM-C1260
С ФУНКЦИЕЙ ТЕЛЕТЕКСТА
(AV-21F24)

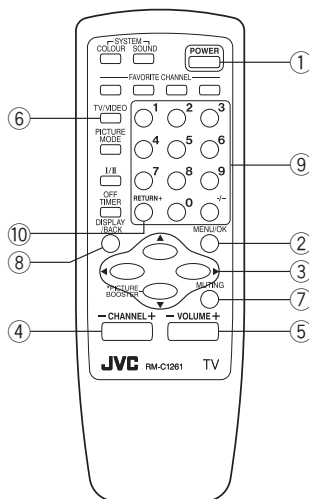

RM-C1261
БЕЗ ФУНКЦИИ ТЕЛЕТЕКСТА
(AV-1407AE/AV-1407FE/AV-21L14/
AV-2104CE/AV-2104TE/AV-2105WE/
AV-2105YE/AV-2107CE/AV-2107TE/
AV-2107WE/AV-2107YE)

Номер	Нажмите	Для чего
①	POWER	Чтобы включить или выключить телевизор в режим ожидания.
②	MENU/OK	Чтобы вывести на экран меню и подтвердить выбранную функцию.
③	▲/▼/◀/▶	Чтобы выбрать и настроить функцию меню.
④	CHANNEL -/+	Чтобы выбрать нужный номер канала.
⑤	VOLUME -/+	Чтобы отрегулировать уровень громкости.
⑥	TV/VIDEO	Чтобы выбрать теле- или видеовход.
⑦	MUTING	Чтобы отключить громкость. Для восстановления громкости нажмите эту кнопку еще раз.
⑧	DISPLAY /BACK	Чтобы вывести на экран номер программы или видеотерминала, список ПР (список каналов). Выбрать канал можно с помощью списка ПР. 1. Чтобы вывести на экран список ПР, нажмите кнопку DISPLAY один раз. 2. Нажимая кнопки ▲/▼/◀/▶, выберите канал, затем нажмите кнопку MENU/OK. По списку ПР можно проверить установку любимых каналов. Заданные любимые каналы выделены цветной пометкой. С другой стороны, эту кнопку можно использовать для возврата в предыдущее меню
⑨	0-9, -/--	Чтобы выбрать номер программы. Чтобы выбрать двузначный номер программы, нажмите сначала -/--, а затем цифровую кнопку.
⑩	RETURN+	а) Чтобы вернуться к часто просматриваемому каналу, нажав одну кнопку. 1. Выберите канал, который Вы хотите зарегистрировать. 2. Нажмите и удерживайте кнопку RETURN, пока на экране не появится сообщение "ВОЗВРАТ КАНАЛА ЗАПРОГРАММИРОВАН!". Чтобы отменить эту настройку, нажмите и удерживайте кнопку RETURN, пока на экране не появится сообщение "ВОЗВРАТ КАНАЛА ОТМЕНЕН!". б) Чтобы вернуться к каналу, просматриваемому ранее, если функция возврата канала, описанная выше, не была настроена.



Кнопки пульта дистанционного управления и основные функции (продолжение)

Как работать с меню и отдельными пунктами меню

ЦЕЛЬ	Действие	Примечание
Вывести меню на экран.	Нажмите кнопку MENU/OK ②.	Чтобы выйти из меню, нажмите кнопку DISPLAY/BACK* ⑧ или выберите пункт меню ВЫХОД.
Вывести на экран название меню.	Нажимая кнопки ▲/▼ ③, выберите название меню. Затем нажмите кнопку MENU/OK ②.	Чтобы вывести на экран следующую страницу с функциями, нажмите кнопку ▼ ③.
Вывести на экран второе меню.	Нажимая кнопки ▲/▼ ③, выберите название меню. Затем нажмите кнопку MENU/OK ②.	
Вывести на экран третье меню.	Нажимая кнопки ▲/▼ ③, выберите название меню. Затем нажмите кнопку MENU/OK ②.	
Вывести на экран предыдущее меню.	Нажмите кнопку DISPLAY/BACK* ⑧.	-
Выбрать настройку функции.	Нажимая кнопки ▲/▼ ③, выберите функцию. Затем нажимайте кнопки ◀/▶ ③, чтобы изменить настройку.	Для выхода из меню нажмите кнопку MENU/OK ②.
Регулировать уровень влияния функции.	Нажимая кнопки ▲/▼ ③, выберите функцию. Затем нажимайте кнопки ◀/▶ ③, чтобы изменить уровень влияния.	
Вывести на экран подменю функции.	Нажимая кнопки ▲/▼ ③, выберите функцию. Затем нажмите кнопку MENU/OK ②, чтобы вывести на экран подменю.	-

На следующей схеме показано расположение функций в меню.

В данном руководстве расположение функции описывается таким образом:

МЕНЮ → Основное меню → Второе меню

МЕНЮ → Основное меню → Второе меню → Третье меню

Примечание: Некоторые функции в качестве подменю имеют четвертое меню.

* Для выхода из меню на экране голубым цветом высвечивается указание. Однако оно не относится к голубой кнопке на дистанционном управлении. Это указание относится к кнопке DISPLAY/BACK на дистанционном управлении.

	Основное меню	Второе меню	Расположение	Третье меню	Расположение	
МЕНЮ	ВХОД	EXT. SELECT	P.12	-	-	
		ДИСПЛЕЙ	P.12	-	-	
	ПАРАМЕТРЫ ИЗОБРАЖЕНИЯ	ПРЕДУСТАНОВКИ	P.8	-	-	
		ПАРАМЕТРЫ ИЗОБРАЖЕНИЯ	P.8	-	-	
	* Если необходимо отрегулировать меню ПАРАМЕТРЫ ИЗОБРАЖЕНИЯ, настройте меню ПРЕДУСТАНОВКИ в состоянии ПОЛЬЗОВАТЕЛЬ.	БАЛАНС БЕЛОГО	P.9	-	-	
		СВОЙСТВА ИЗОБРАЖЕНИЯ	-	-	ВИДЕО ШП	P.12
			-	-	НАСТРОИТЬ ЛЮБИМ. КАНАЛ	P.11
			-	-	ВИДЕО НАСТРОЙКИ	P.11
	-	-	-	СИСТЕМА ЦВЕТНОСТИ	P.8	
	ЗВУК	AI УРОВЕНЬ	P.10	-	-	
	СВОЙСТВА	ТАЙМЕР ВЫКЛЮЧЕНИЯ	P.12	-	-	
		ЗАМОК ОТ ДЕТЕЙ	P.12	-	-	
	НАСТРОЙКИ	АВТО ПРОГ.	P.13	-	-	
		НАСТРОЙКИ/ВРУЧНУЮ	P.13	-	УДАЛИТЬ, УПРАВЛ. РУЧНАЯ, ВСТАВКА	P.13
		ЯЗЫК	P.12	-	ЯЗЫК	P.12
		СИНИЙ ФОН	P.9	-	-	-
АВТО ВЫКЛЮЧЕНИЕ		P.12	-	-	-	
ЯЗЫК ТЕЛТЕКСТА		P.10	-	-	ЯЗЫК ТЕЛТЕКСТА	P.10
ВЫХОД	-	-	-	-	-	



Кнопки и функции телевизора

Следующие иллюстрации относятся только к моделям AV-1407FE и AV-1407AE, которые приводятся для объяснения. Ваш телевизор может выглядеть не так, как изображенный на рисунке.

Передняя панель телевизора

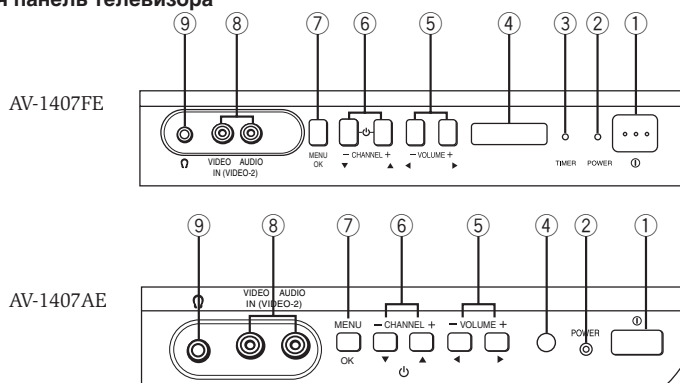

Задняя панель телевизора

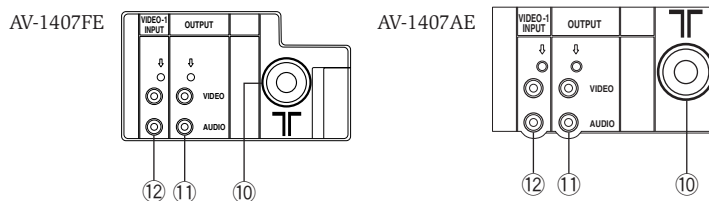

№	Кнопка/разъем	Описание
①	① (питание)	Нажмите, чтобы включить или выключить питание телевизора.
②	Индикатор питания	Показывает, включен телевизор или выключен. Не светится: Питание телевизора выключено. Красный: Питание телевизора включено.
③	Индикатор TIMER	Светится, когда телевизор находится в режиме ТАЙМЕР ВЫКЛЮЧЕНИЯ.
④	Датчик дистанционного управления	
⑤	VOLUME -/+	Нажмите, чтобы отрегулировать уровень громкости.
⑥	CHANNEL -/+	Нажмите, чтобы выбрать нужный канал.
⑦	MENU	Нажмите, чтобы вывести на экран меню.
⑧	IN (VIDEO-2)	Гнезда видео- и аудиовхода для режима ВИДЕО-2.
⑨	Ω	Гнездо наушников.
⑩	Г	Антенное гнездо.
⑪	OUTPUT	Гнезда видео- и аудиовыхода.
⑫	Вход VIDEO-1	Гнезда видео- и аудиовхода для режима ВИДЕО-1.

Как управлять меню с помощью кнопок телевизора

Кнопка телевизора	Работает аналогично кнопке пульта дистанционного управления	Примечание
MENU	Кнопка MENU/OK	Чтобы вывести на экран основное меню и выйти из меню по окончании настройки.
CHANNEL -/+	Кнопка ▼/▲	Чтобы выбрать функцию меню.
VOLUME -/+	Кнопка ◀/▶	Чтобы настроить нужную функцию.

5





Настройка Вашего телевизора

ПРЕДОСТЕРЕЖЕНИЕ

- Перед подключением выключайте оборудование, в т.ч. телевизор.

1 Подключение антенного кабеля

Для установки стержневой антенны

Установите в верхний держатель антенны, расположенный сзади. После установки ее уже нельзя снять.

**Только для серии модели 14"*

Внешняя антенна ОВЧ/СВЧ
Задняя панель телевизора

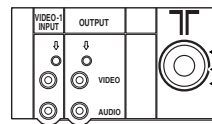

При подключении видеомэгнифона соедините антенным кабелем гнездо антенного выхода видеомэгнифона с гнездом антенного входа телевизора. Затем с помощью видеокабеля и аудиокабелей соедините выходные гнезда видеомэгнифона и входные гнезда ВИДЕО-1 телевизора. Подробные сведения см. в руководстве к Вашему видеомэгнифону.

Внешняя антенна ОВЧ/СВЧ
Задняя панель телевизора

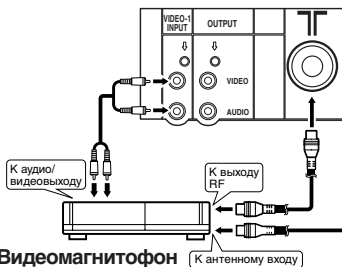

Данный рисунок приводится только в качестве примера. Он может не совпадать со схемой Вашего телевизора.

2 Включение соответствующей штепсельной вилки в розетку переменного тока.

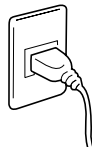

6

3 Установка батареек в пульт дистанционного управления.

Вставьте две батарейки, соблюдая полярность \oplus и \ominus . При этом сначала вставляйте батарейку полюсом \ominus .

ПРЕДОСТЕРЕЖЕНИЕ:

Следуйте предупреждающим надписям, указанным на батарейках.

Примечания:

- Используйте сухие элементы питания AA/R6/UM-3.
- Если пульт дистанционного управления работает неправильно, установите новые батарейки. Батарейки, входящие в комплект, предназначены для пробы, а не для постоянного использования.

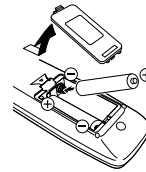

4 Нажав кнопку питания, включите телевизор.

На экране появится логотип JVC.



Настройка Вашего телевизора (продолжение)

5 Выполнение первоначальных настроек

Настройте ТВ нажатием кнопки MENU/OK или подождав 15 секунд, затем можно перейти к управлению ТВ в ниже описанном порядке

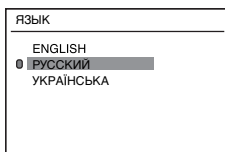

- Для выбора желаемого языка* нажмите кнопку ▲/▼.

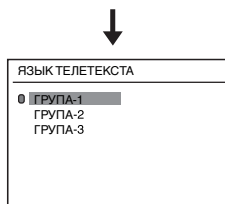

- Нажмите кнопку ▲/▼, для выбора желаемой группы языков телетекста. За более подробной информацией обратитесь на с. 10. (Только для AV-21F24)

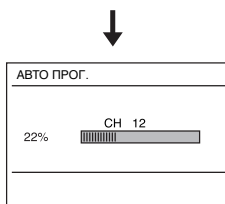

- Телевизор начнет поиск каналов. Чтобы прекратить АВТО ПРОГ., нажмите кнопку MENU/OK.

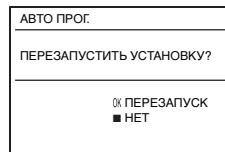

- Чтобы отменить функцию SETUP TOUR RESTART (ПЕРЕЗАПУСТИТЬ УСТАНОВКУ), нажмите красную кнопку. Если вы хотите снова выполнить первоначальные настройки при следующем включении телевизора, нажмите кнопку MENU/OK, чтобы активировать функцию SETUP TOUR RESTART (ПЕРЕЗАПУСТИТЬ УСТАНОВКУ).

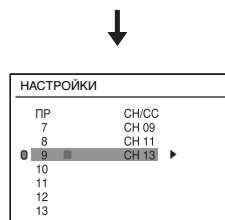

- Перейдите к редактированию списка каналов (списка ПР). За более подробной информацией обратитесь на с. 13.

- Если логотип JVC не появится, выполните первоначальные настройки с помощью функций ЯЗЫК, ЯЗЫК ТЕЛЕТЕКСТА и АВТО ПРОГ. Эти функции находятся в меню НАСТРОЙКИ.
- Если логотип JVC появляется на экране, хотя первоначальные настройки завершены, нажмите кнопку TV/VIDEO, чтобы выйти из режима первоначальных настроек.

* Для AV-21F24 и AV-21L14 Вы можете выбрать Ваш желаемый язык из следующих языков: ENGLISH/РУССКИЙ/中文/MELAYU/INDONESIA



Основные настройки изображения

СИСТЕМА ЦВЕТНОСТИ

Если изображение неясное или не цвета, можно выбрать соответствующую систему цветности. Для выбора настройки нажмите кнопку COLOUR SYSTEM.

В режиме TV:



В режиме ВИДЕО:

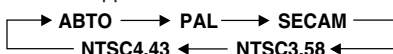

Чтобы управлять этой функцией с помощью меню:



В таблице, приведенной ниже, приведены системы цветности, действующие в разных странах и областях.

Регион	Страна или область	Система
Азия, Средний Восток	Бахрейн, Кувейт, Оман, Катар, Объединенные Арабские Эмираты, Йемен и др.	PAL
	Индонезия, Малайзия, Сингапур, Таиланд, Индия и др.	PAL
	Китай, Вьетнам и др.	PAL
	Гонконг и др.	PAL
	Исламская Республика Иран, Ливан, Саудовская Аравия и др.	SECAM
Европа	Филиппины, Тайвань, Мьянма и др.	NTSC
	Россия и др.	SECAM
	Чешская Республика, Польша и др.	PAL
	Германия, Нидерланды, Бельгия и др.	PAL
Океания	Великобритания и др.	PAL
	Австралия, Новая Зеландия и др.	PAL
Африка	Южно-Африканская Республика и др.	PAL
	Нигерия и др.	PAL
	Египет, Марокко и др.	SECAM

ПРЕДУСТАНОВКИ

Нужную настройку изображения можно выбрать одним нажатием кнопки.

Для выбора настройки нажмите кнопку PICTURE MODE.

МЯГКИЙ	Смягчает контрастность и резкость.
ЯРКИЙ	Повышает контрастность и резкость.
СТАНДАРТ	Стандартная настройка изображения.
ПОЛЬЗОВАТЕЛЬ	Можно изменить настройку изображения на свой вкус. Выберите ПОЛЬЗОВАТЕЛЬ и настройте следующие пункты меню ПАРАМЕТРЫ ИЗОБРАЖЕНИЯ. (КОНТРАСТ, ЯРКО, ЧЕТКО, ЦВЕТ, ЦВ.ТОН*)

* ЦВ. ТОН можно настроить только в системе NTSC.

8

Чтобы управлять этой функцией с помощью меню:



Чтобы вернуть параметры ПОЛЬЗОВАТЕЛЬ к заводским значениям, когда появится меню ПАРАМЕТРЫ ИЗОБРАЖЕНИЯ, нажмите синюю кнопку.

Регулировка изображения - ПОЛЬЗОВАТЕЛЬ

Отрегулировать нужный параметр изображения можно, выбрав пункт ПОЛЬЗОВАТЕЛЬ в режиме ПРЕДУСТАНОВКИ.

1 Выберите пункт ПОЛЬЗОВАТЕЛЬ в режиме ПРЕДУСТАНОВКИ меню ПАРАМЕТРЫ ИЗОБРАЖЕНИЯ.



2 В меню ПАРАМЕТРЫ ИЗОБРАЖЕНИЯ выберите пункт ПАРАМЕТРЫ ИЗОБРАЖЕНИЯ и отрегулируйте параметр.

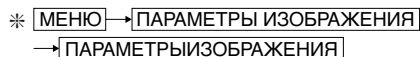

КОНТРАСТ	◀ : Контрастность ниже	▶ : Контрастность выше
ЯРКО	◀ : Темнее	▶ : Ярче
ЧЕТКО	◀ : Мягче	▶ : Резче
ЦВЕТ	◀ : Светлее	▶ : Глубже
ЦВ. ТОН*	◀ : Красноватый	▶ : Зеленоватый

* ЦВ. ТОН можно настроить только в системе NTSC.

* Основные действия с меню см. в разделе "Как работать с меню и отдельными пунктами меню" на с. 4.



Дополнительные параметры изображения

ЯЗЫК ТЕЛЕТЕКСТА

Можно задать языковую группу телетекста, соответствующую программам.

В меню НАСТРОЙКИ выберите ЯЗЫК ТЕЛЕТЕКСТА, а затем выберите желаемую языковую группу.

※ МЕНЮ → НАСТРОЙКИ → ЯЗЫК ТЕЛЕТЕКСТА

ГРУПА-1 Английский, немецкий, шведский/финский/датский/венгерский, итальянский, испанский/португальский, турецкий

ГРУПА-2 Польский, немецкий, эстонский, словенский, чешский/словацкий, румынский

ГРУПА-3 Польский, немецкий, эстонский, латышский, русский, украинский

В зависимости от вещания, набор языков может отображаться плохо.

Основные параметры звука

СИСТЕМА ЗВУКА

Когда при нормальном изображении ухудшается качество звука, можно выбрать соответствующую систему звука.

Для выбора настройки нажмите кнопку SOUND SYSTEM.

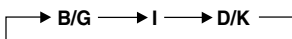

В режиме видео функция недоступна. В таблице, приведенной ниже, приведены системы звука, действующие в разных странах и областях:

Регион	Страна или область	Система
Азия, Средний Восток	Бахрейн, Кувейт, Оман, Катар, Объединенные Арабские Эмираты, Йемен и др. Индонезия, Малайзия, Сингапур, Таиланд, Индия и др.	B/G
	Китай, Вьетнам и др.	D/K
	Гонконг и др.	I
	Исламская Республика Иран, Ливан, Саудовская Аравия и др.	B/G
Европа	Филиппины, Тайвань, Мьянма и др.	M
	Россия и др.	D/K
	Чешская Республика, Польша и др.	D/K
	Германия, Нидерланды, Бельгия и др.	B/G
Океания	Великобритания и др.	I
	Австралия, Новая Зеландия и др.	B/G
Африка	Южно-Африканская Республика и др.	I
	Нигерия и др.	B/G
	Египет, Марокко и др.	B/G

Дополнительные параметры звука

AI УРОВЕНЬ

Громкость всех каналов и видеовходов можно автоматически настроить на один уровень.

В меню ЗВУК выберите пункт AI УРОВЕНЬ, а затем выберите ВКЛ или ВЫКЛ.

※ МЕНЮ → ЗВУК → AI УРОВЕНЬ

※ Основные действия с меню см. в разделе “Как работать с меню и отдельными пунктами меню” на с. 4.



Настройка любимого канала и видео

Чтобы зарегистрировать любимый канал

С помощью цветных кнопок (красной, зеленой, желтой, синей) можно зарегистрировать и вызывать 4 любимых канала.

- 1 Находясь в режиме телевизора, выберите телевизионный канал (ПР 01 – 99), который Вы хотите зарегистрировать.
- 2 Нажмите цветную кнопку и удерживайте ее в течение 3 секунд или более. На экране появится сообщение: **“ЛЮБИМЫЙ КАНАЛ ■ ЗАПРОГРАММИРОВАН!”**; и любимый канал зарегистрирован.
- 3 Чтобы зарегистрировать другие любимые каналы, повторите шаги 1 и 2.

Чтобы вызвать любимый канал из памяти, нажмите цветную кнопку.

Когда телевизор находится в режимах телетекста или меню, функция любимого канала недоступна.

Для изменения настройки любимого канала (НАСТРОИТЬ ЛЮБИМ. КАНАЛ)

Для любимых каналов можно настроить параметры изображения.

- 1 Выведите на экран меню **ПАРАМЕТРЫ ИЗОБРАЖЕНИЯ** и выберите в меню **СВОЙСТВА ИЗОБРАЖЕНИЯ** пункт **НАСТРОИТЬ ЛЮБИМ. КАНАЛ**.
* [МЕНЮ] → [ПАРАМЕТРЫ ИЗОБРАЖЕНИЯ] → [СВОЙСТВА ИЗОБРАЖЕНИЯ] → [НАСТРОИТЬ ЛЮБИМ. КАНАЛ]
- 2 В меню **НАСТРОИТЬ ЛЮБИМ. КАНАЛ** выберите пункт **ЛЮБИМЫЙ КАНАЛ**, а затем выберите нужный любимый канал.
* [НАСТРОИТЬ ЛЮБИМ. КАНАЛ] → [ЛЮБИМЫЙ КАНАЛ]

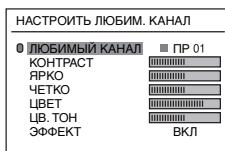

- 3 Выберите **ЭФФЕКТ**, затем с помощью кнопки **◀/▶** выберите **ВКЛ**. Чтобы отменить настройки, выберите **ВЫКЛ**.

- 4 Выберите элемент, который Вы хотите настроить.

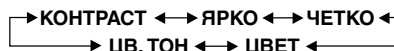

- 5 Для выхода из меню нажмите кнопку **MENU/OK**.

Чтобы отрегулировать настройку видео (ВИДЕО НАСТРОЙКИ)

Для видеовходов можно настроить параметры изображения.

- 1 Выведите на экран меню **ПАРАМЕТРЫ ИЗОБРАЖЕНИЯ** и выберите в меню **СВОЙСТВА ИЗОБРАЖЕНИЯ** пункт **ВИДЕО НАСТРОЙКИ**.

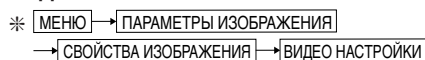

- 2 В меню **ВИДЕО СТАТУС** выберите пункт **ВИДЕО НАСТРОЙКИ**, а затем выберите нужный видеовход.

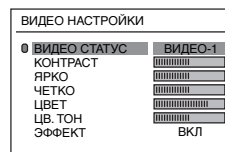
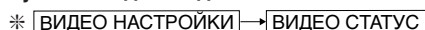

- 3 Выберите **ЭФФЕКТ**, затем с помощью кнопки **◀/▶** выберите **ВКЛ**. Чтобы отменить настройки, выберите **ВЫКЛ**.
- 4 Выберите элемент, который Вы хотите настроить.

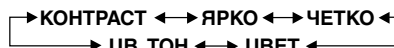

- 5 Для выхода из меню нажмите кнопку **MENU/OK**.

* Основные действия с меню см. в разделе “Как работать с меню и отдельными пунктами меню” на с. 4.



Пользовательские параметры

ВИДЕО ШП

Вы можете снизить помехи изображения. Выберите ВИДЕО ШП в меню СВОЙСТВА ИЗОБРАЖЕНИЯ в меню ПАРАМЕТРЫ ИЗОБРАЖЕНИЯ, а затем выберите настройку функции ВИДЕО ШП.

* МЕНЮ → ПАРАМЕТРЫ ИЗОБРАЖЕНИЯ
→ СВОЙСТВА ИЗОБРАЖЕНИЯ → ВИДЕО ШП

ВЫКЛ	Видео ШП выключено.
АВТО	Влияние Видео ШП управляется автоматически.
МИН	Влияние Видео ШП становится минимальным.
МАКС	Влияние Видео ШП становится максимальным.

Если выбрать МАКС, изображение становится мягче, даже если исходное изображение резкое.

ЯЗЫК

Вы можете выбрать желаемый язык экранного дисплея.

В меню НАСТРОЙКИ выберите пункт ЯЗЫК, а затем выберите язык.

* МЕНЮ → НАСТРОЙКИ → ЯЗЫК

ЗАМОК ОТ ДЕТЕЙ

Кнопки управления на передней панели телевизора можно отключить.

В меню СВОЙСТВА выберите пункт ЗАМОК ОТ ДЕТЕЙ, а затем выберите ВКЛ или ВЫКЛ.

* МЕНЮ → СВОЙСТВА → ЗАМОК ОТ ДЕТЕЙ

ТАЙМЕР ВЫКЛЮЧЕНИЯ

Телевизор можно настроить на автоматическое выключение в дежурный режим по истечении заданного времени. Нажмите кнопку OFF TIMER, чтобы выбрать желаемый период времени.

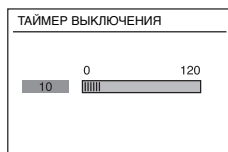

Период времени можно установить максимум на 120 минут с интервалами по 10 минут.

Чтобы управлять этой функцией с помощью меню:

* МЕНЮ → СВОЙСТВА
→ ТАЙМЕР ВЫКЛЮЧЕНИЯ

За одну минуту до истечения заданного времени на экране появляется сообщение: "СПОКОЙНОЙ НОЧИ!"

Вы можете снова вывести на экран меню ТАЙМЕР ВЫКЛЮЧЕНИЯ, чтобы подтвердить или изменить оставшееся время.

АВТО ВЫКЛЮЧЕНИЕ

Вы можете настроить телевизор, чтобы он автоматически выключался, когда приблизительно в течение 15 минут или дольше сигнал отсутствует после завершения вещания.

В меню НАСТРОЙКИ выберите пункт АВТО ВЫКЛЮЧЕНИЕ, а затем выберите ВКЛ или ВЫКЛ.

* МЕНЮ → НАСТРОЙКИ
→ АВТО ВЫКЛЮЧЕНИЕ

Функция АВТО ВЫКЛЮЧЕНИЕ не выключает питания телевизора.

В режиме видео функция АВТО ВЫКЛЮЧЕНИЕ недоступна.

EXT. SELECT (TV/VIDEO)

ТВ- или видеовход можно выбрать нажатием одной клавиши.

Для выбора входа нажмите кнопку TV/VIDEO.

Чтобы управлять этой функцией с помощью меню:

* МЕНЮ → ВХОД → EXT. SELECT

ДИСПЛЕЙ

На экране можно отобразить номер программы, номер видеотерминала и список ПР.

Чтобы вывести информацию на экран, нажмите кнопку DISPLAY.

Чтобы управлять этой функцией с помощью меню:

* МЕНЮ → ВХОД → ДИСПЛЕЙ

* Основные действия с меню см. в разделе "Как работать с меню и отдельными пунктами меню" на с. 4.



Предварительная настройка телевизионных каналов

Чтобы зарегистрировать телевизионные каналы

Телевизионные каналы можно автоматически зарегистрировать в списке каналов телевизора.

1 Выведите на экран меню НАСТРОЙКИ.

* [МЕНЮ] → [НАСТРОЙКИ]

2 Выберите АВТО ПРОГ., а затем нажмите кнопку MENU/OK. Начнет работать функция АВТО ПРОГ., и принимаемые каналы автоматически регистрируются в списке каналов (список ПР).

3 Появляется сообщение: “ПЕРЕЗАПУСТИТЬ УСТАНОВКУ?”

Чтобы запустить УСТАНОВКУ	Нажмите кнопку MENU/OK. Перейдите к шагу 5 “Настройка Вашего телевизора” на с. 7.
---------------------------	---

Чтобы пропустить УСТАНОВКУ	Нажмите красную кнопку.
----------------------------	-------------------------

4 Появится меню НАСТРОЙКИ.

Чтобы редактировать список каналов	Перейдите к шагу 3 “Редактирование списка каналов (списка ПР)” на этой странице.
------------------------------------	--

Если канал не зарегистрирован	Перейдите к шагу 3 “Ручная регистрация канала” на этой странице.
-------------------------------	--

Выйти из меню	Нажмите кнопку MENU/OK.
---------------	-------------------------

За подробной информацией о УСТАНОВКЕ обратитесь на с. 7.

Чтобы зарегистрировать телевизионные каналы вручную (пункт РУЧНАЯ меню НАСТРОЙКИ)

Телевизионные каналы можно зарегистрировать в списке каналов телевизора вручную.

1 Выведите на экран меню НАСТРОЙКИ.

* [МЕНЮ] → [НАСТРОЙКИ]

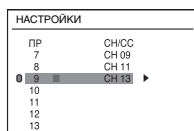

2 Выберите НАСТРОЙКИ/ ВРУЧНУЮ, а затем нажмите кнопку MENU/ OK. Появится меню НАСТРОЙКИ.

3 Выберите канал, который Вы хотите зарегистрировать.

4 Чтобы включить функцию РУЧНАЯ, нажмите синюю кнопку. Справа от номера СН/СС отображается система звука канала.

5 Для выбора соответствующей системы звука нажмите кнопку ►. Подробные сведения см. “СИСТЕМА ЗВУКА” на с. 10.

6 Для поиска телевизионного канала нажмите зеленую или красную кнопку. Поиск прекратится, когда канал будет найден и представлен на экране.

7 Повторяйте шаг 5, пока не появится желаемый телевизионный канал.

При плохом	Для точной настройки телевизионного приеме канала нажмите синюю или желтую кнопку.
------------	--

Если слышен шум	Для выбора соответствующей системы звука нажмите кнопку ►.
-----------------	--

8 Для выхода из меню нажмите кнопку MENU/OK.

Чтобы редактировать список телевизионных каналов (пункты УПРАВЛ. и УДАЛИТЬ меню НАСТРОЙКИ)

Список телевизионных каналов можно редактировать на свой вкус.

Примечание: После этой операции будут изменены номера ПР других каналов.

1 Выведите на экран меню НАСТРОЙКИ.

* [МЕНЮ] → [НАСТРОЙКИ]

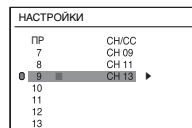

2 Выберите НАСТРОЙКИ/ ВРУЧНУЮ, а затем нажмите кнопку MENU/OK. Появится меню НАСТРОЙКИ.

3 Выберите канал, номер ПР которого Вы хотите изменить или удалить.

4 Выполните следующее действие:

Чтобы изменить номер ПР (УПРАВЛ.)	Нажмите кнопку ►. Затем передвиньте ее на номер ПР, который Вы хотите использовать для канала. В конце нажмите кнопку ◀.
-----------------------------------	--

Чтобы удалить канал (УДАЛИТЬ)	Нажмите желтую кнопку.
-------------------------------	------------------------

5 Для выхода из меню нажмите кнопку MENU/OK.

* Основные действия с меню см. в разделе “Как работать с меню и отдельными пунктами меню” на с. 4.



Предварительная настройка телевизионных каналов (продолжение)

Чтобы добавить новый канал (пункт ВСТАВКА в меню НАСТРОЙКИ)

При желании можно добавить к списку телевизионных каналов новый канал. Для телевизионного канала нужно найти номер "СН/СС". На листе "Список номеров "СН/СС", приведенном на этой странице, найдите номер "СН/СС", соответствующий номеру телевизионного канала.

1 Выведите на экран меню НАСТРОЙКИ.

* **МЕНЮ** → **НАСТРОЙКИ**

2 Выберите НАСТРОЙКИ/ВРУЧНУЮ, а затем нажмите кнопку MENU/OK. Появится меню НАСТРОЙКИ.

3 Выберите номер ПР, на который Вы зарегистрируете новый телевизионный канал.

4 Нажмите зеленую кнопку, затем с помощью кнопок ▲/▼ выберите "СС" или "СН".

5 Нажимая цифровые кнопки, введите оставшийся номер СН/СС.

Телевизор начнет поиск телевизионного канала, и на экране появится изображение данного канала. Если канал не найден, появятся шум и помехи в изображении.

Если под номером ПР99 уже зарегистрирован канал, при использовании функции ВСТАВКА этот канал удаляется.

* Основные действия с меню см. в разделе "Как работать с меню и отдельными пунктами меню" на с. 4.

Номер СН/СС

Если Вы хотите после предыдущей операции воспользоваться функцией ВСТАВКА, найдите в этой таблице номер СН/СС, соответствующий номеру телевизионного канала.

Номер канала	Страна
US	Соединенные Штаты Америки, Филиппины и др.
CCIR	Средний Восток, Юго-Восточная Азия и др.
OIRT	Восточная Европа, Россия, Вьетнам и др.
AUSTRALIA	Австралия и др.

Канал

CH	US	CCIR	OIRT	AUSTRALIA	CH	US	CCIR	OIRT	AUSTRALIA
CH 02	US- 2	E2	R1	AU- 0	CH 36	US- 36, W+ 51	E36		
CH 03	US- 3	E3		AU- 1	CH 37	US- 37, W+ 52	E37		
CH 04	US- 4	E4	R2	AU- 2	CH 38	US- 38, W+ 53	E38		
CH 05	US- 5	E5	R6	AU- 6	CH 39	US- 39, W+ 54	E39		
CH 06	US- 6	E6	R7	AU- 7	CH 40	US- 40, W+ 55	E40		
CH 07	US- 7	E7	R8	AU- 8	CH 41	US- 41, W+ 56	E41		
CH 08	US- 8	E8	R9	AU- 9	CH 42	US- 42, W+ 57	E42		
CH 09	US- 9	E9			CH 43	US- 43, W+ 58	E43		
CH 10	US- 10	E10	R10	AU- 10	CH 44	US- 44, W+ 59	E44		
CH 11	US- 11	E11	R11	AU- 11	CH 45	US- 45, W+ 60	E45		
CH 12	US- 12	E12	R12		CH 46	US- 46, W+ 61	E46		
CH 13	US- 13				CH 47	US- 47, W+ 62	E47		
CH 14	US- 14, W+ 29				CH 48	US- 48, W+ 63	E48		
CH 15	US- 15, W+ 30				CH 49	US- 49, W+ 64	E49		
CH 16	US- 16, W+ 31				CH 50	US- 50, W+ 65	E50		
CH 17	US- 17, W+ 32				CH 51	US- 51, W+ 66	E51		
CH 18	US- 18, W+ 33				CH 52	US- 52, W+ 67	E52		
CH 19	US- 19, W+ 34				CH 53	US- 53, W+ 68	E53		
CH 20	US- 20, W+ 35				CH 54	US- 54, W+ 69	E54		
CH 21	US- 21, W+ 36	E21			CH 55	US- 55, W+ 70	E55		
CH 22	US- 22, W+ 37	E22			CH 56	US- 56, W+ 71	E56		
CH 23	US- 23, W+ 38	E23			CH 57	US- 57, W+ 72	E57		
CH 24	US- 24, W+ 39	E24			CH 58	US- 58, W+ 73	E58		
CH 25	US- 25, W+ 40	E25			CH 59	US- 59, W+ 74	E59		
CH 26	US- 26, W+ 41	E26			CH 60	US- 60, W+ 75	E60		
CH 27	US- 27, W+ 42	E27			CH 61	US- 61, W+ 76	E61		
CH 28	US- 28, W+ 43	E28			CH 62	US- 62, W+ 77	E62		
CH 29	US- 29, W+ 44	E29			CH 63	US- 63, W+ 78	E63		
CH 30	US- 30, W+ 45	E30			CH 64	US- 64, W+ 79	E64		
CH 31	US- 31, W+ 46	E31			CH 65	US- 65, W+ 80	E65		
CH 32	US- 32, W+ 47	E32			CH 66	US- 66, W+ 81	E66		
CH 33	US- 33, W+ 48	E33			CH 67	US- 67, W+ 82	E67		
CH 34	US- 34, W+ 49	E34			CH 68	US- 68, W+ 83	E68		
CH 35	US- 35, W+ 50	E35			CH 69	US- 69, W+ 84	E69		

CC	US	CCIR	OIRT	AUSTRALIA	CC	US	CCIR	OIRT	AUSTRALIA
CC 01		S- 1		AU- 5	CC 38	W+ 2	S- 38		
CC 02		S- 2			CC 39	W+ 3	S- 39		
CC 03		S- 3			CC 40	W+ 4	S- 40		
CC 04		S- 4			CC 41	W+ 5	S- 41		
CC 05		S- 5			CC 42	W+ 6			
CC 06		S- 6		AU- 5A	CC 43	W+ 7			
CC 07		S- 7			CC 44	W+ 8			
CC 08		S- 8			CC 45	W+ 9			
CC 09		S- 9			CC 46	W+ 10			
CC 10		S- 10			CC 47	W+ 11			
CC 11		S- 11			CC 48	W+ 12			
CC 12		S- 12			CC 49	W+ 13			
CC 13		S- 13			CC 50	W+ 14			
CC 14	A	S- 14			CC 51	W+ 15			
CC 15	B	S- 15			CC 52	W+ 16			
CC 16	C	S- 16			CC 53	W+ 17			
CC 17	D	S- 17			CC 54	W+ 18			
CC 18	E	S- 18			CC 55	W+ 19			
CC 19	F	S- 19			CC 56	W+ 20			
CC 20	G	S- 20			CC 57	W+ 21			
CC 21	H	S- 21			CC 58	W+ 22			
CC 22	I	S- 22			CC 59	W+ 23			
CC 23	J	S- 23			CC 60	W+ 24			
CC 24	K	S- 24			CC 61	W+ 25			
CC 25	L	S- 25			CC 62	W+ 26			
CC 26	M	S- 26			CC 63	W+ 27			
CC 27	N	S- 27			CC 64	W+ 28			
CC 28	O	S- 28			CC 75		X		
CC 29	P	S- 29			CC 76		Y	R3	
CC 30	Q	S- 30			CC 77		Z	R4	AU- 3
CC 31	R	S- 31			C 78		Z+ 1	R5	
CC 32	S	S- 32			CC 79		Z+ 2		AU- 4
CC 33	T	S- 33			CC 95	A- 5			
CC 34	U	S- 34			CC 96	A- 4			
CC 35	V	S- 35			CC 97	A- 3			
CC 36	W	S- 36			CC 98	A- 2			
CC 37	W+ 1	S- 37			CC 99	A- 1			



Дополнительная подготовка

Приводимые в этой разделе иллюстрации относятся только к модели AV-1407FE, которая приводится для объяснения.

Ваш телевизор может выглядеть не так, как изображенный на рисунке.

Перед соединением

- Чтобы правильно выполнить соединения, прочтите руководства подключаемой аппаратуры.
- Выключите все устройства, в т.ч. телевизор.
- Не забудьте, что соединительные кабели не входят в комплект.

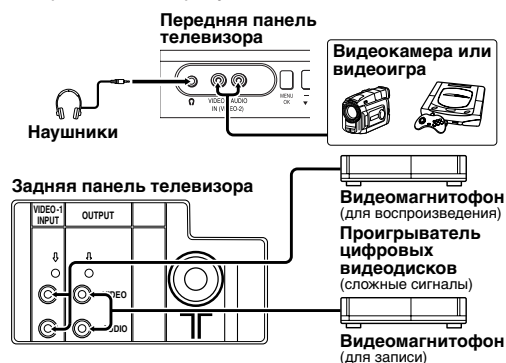

Устранение неисправностей

Если при использовании телевизором возникает проблема, прежде чем обращаться за ремонтом, проверьте приводимое ниже руководство по устранению неисправностей.

Отсутствует изображение и звук	<ul style="list-style-type: none"> • Если включена функция СИНИЙ ФОН, отключите ее. • Выберите соответствующую систему звука. См. "СИСТЕМА ЗВУКА" на с. 10.
На изображении появляется "снег"	<ul style="list-style-type: none"> • Проверьте антенный кабель и его соединение с телевизором.
На изображении появляются полосы	<ul style="list-style-type: none"> • Помеха, вызываемая такими приборами, как усилитель, персональный компьютер или фен. Удалите эти приборы подальше от телевизора.
Двойное изображение (тени)	<ul style="list-style-type: none"> • Помеха, вызываемая отражением сигнала от гор или здания. Попробуйте настроить направление антенны или воспользуйтесь антенной с лучшей направленностью.
Плохое изображение	<ul style="list-style-type: none"> • Выберите соответствующую систему цветности. См. "СИСТЕМА ЦВЕТНОСТИ" на с. 8. • Отрегулируйте настройку ЦВЕТ или ЯРКО. См. "Настройка изображения – ПОЛЬЗОВАТЕЛЬ" на с. 8.
Белое и светлое неподвижное изображение выглядит цветным	<ul style="list-style-type: none"> • Неустраняемое явление, связанное с особенностями кинескопа. Это не является неисправностью.
Искажение верхней части изображения при просмотре программных продуктов или видеопленки	<ul style="list-style-type: none"> • Это вызвано свойствами видеосигнала при неправильной записи изображения. Это не является неисправностью.

Не работает пульт дистанционного управления	<ul style="list-style-type: none"> • Возможно, разрядились батарейки. Замените батарейки новыми (см. с. 6) • Убедитесь, что пульт используется на расстоянии не более семи метров от передней панели телевизора.
Не работают меню	<ul style="list-style-type: none"> • Нажав кнопку TV/VIDEO, возвратитесь в режим TV и попытайтесь работать с меню.
Не действуют кнопки передней панели	<ul style="list-style-type: none"> • Выключите функцию ЗАМОК ОТ ДЕТЕЙ, если она включена (см. с. 12).
Телевизор внезапно выключился	<ul style="list-style-type: none"> • Это может произойти под действием функции АВТО ВЫКЛЮЧЕНИЕ. Нажмите кнопку POWER и включите телевизор.
В углах экрана появляются цветные пятна	<ul style="list-style-type: none"> • Это может быть вызвано расположением приборов с сильным магнитным полем, например, динамиков. Держите подобные приборы подальше от телевизора. Можно также использовать динамики с экранированием от магнитного поля.
Изображение выходит на экран с небольшой задержкой	<ul style="list-style-type: none"> • Для стабилизации изображения перед выходом на экран необходимо время. Это не является неисправностью.
Телевизор издает потрескивающий звук	<ul style="list-style-type: none"> • Это происходит вследствие резкого изменения температуры и не является неисправностью. Если потрескивание слышно очень часто, обратитесь в центр обслуживания, чтобы аппарат проверил специалист.
При прикосновении к экрану чувствуется небольшой электрический разряд	<ul style="list-style-type: none"> • Это происходит вследствие статического электричества кинескопа и не опасно для человека. Это не является неисправностью.



Характеристики

Телевизионные и радиовещательные системы TV RF

B/G, I, D/K

Системы цветности

Режим TV: PAL, SECAM

Режим ВИДЕО: PAL, SECAM, NTSC 3.58 МГц, NTSC 4.43 МГц

Принимаемые каналы

Низкочастотный канал ОБЧ (НЧ), высокочастотный канал ОБЧ (ВЧ), канал СВЧ (С)

Принимает каналы кабельного телевидения в диапазоне средних частот, сверхвысокочастотном и гипердиапазоне.

Требования к питанию

От 110 до 240 В переменного тока, 50/60 Гц

Потребляемая мощность

AV-1407AE	= 48Вт
AV-1407FE	= 48Вт
AV-21F24	= 57Вт
AV-21L14	= 63Вт
AV-2104CE	= 63Вт
AV-2104TE	= 57Вт
AV-2105WE	= 63Вт
AV-2105YE	= 57Вт
AV-2107CE	= 63Вт
AV-2107TE	= 57Вт
AV-2107WE	= 63Вт
AV-2107YE	= 57Вт

Вход/выход на внешние устройства

ВИДЕО-1 : Видеовход, аудиовход

ВИДЕО-2 : Видеовход, аудиовход

ВЫХОД : Видеовыход, аудиовыход

Гнездо наушников: стерео минигнездо
(диаметр 3,5 мм, звук монофонический)

Система телетекста <только для AV-21F24>

FLOF (Fasttext), WST (Всемирный стандартный текст)

Язык, воспроизводимый телетекстом <только для AV-21F24>

См. таблицу в описании "ЯЗЫК ТЕЛТЕКСТА" на с. 10.

Дизайн и технические характеристики могут изменяться без уведомления.

JVC