



JVC

ЦВЕТНОЙ ТЕЛЕВИЗОР

ИНСТРУКЦИЯ ПО ЭКСПЛУАТАЦИИ

Мы благодарим Вас за то, что Вы приобрели цветной телевизор JVC. Для полной уверенности в том, что Вы знаете, как пользоваться Вашим новым телевизором, мы просим Вас сначала внимательно прочитать данное руководство по использованию.

- AV-1406AE**
- AV-1406FE**
- AV-1407AE**
- AV-1407FE**
- AV-2106BE**
- AV-2106CE**
- AV-2106TE**
- AV-2106YE**
- AV-2106WE**
- AV-2107YE**
- AV-2108CE**
- AV-2108TE**
- AV-2108WE**



GGT0113-001C-H
0806-NIC-JMT

GGT0113-001C-H_R_Cover



Содержание

Правила Безопасности	2	
Подготовка	3	
1 Подтвердите тип пульта дистанционного управления, который у Вас имеется	3	
2 Вставка батареек в пульт дистанционного управления	3	
3 Подключение антенны и внешних устройств ...	4	
4 Подсоединение электрического провода	6	
5 Нач. установки	6	
Основное оперативное использование	7	
Кнопки и функции пульта дистанционного управления	8	
Кнопка PICTURE MODE	8	
Кнопка COLOUR SYSTEM	8	
Кнопка SOUND SYSTEM	8	
Кнопка DISPLAY	9	
Кнопка RETURN +	9	
Кнопка CHANNEL SCAN	9	
Кнопка MUTING	9	
Кнопка OFF TIMER	9	
Использование телевизионного меню	10	
Основное оперативное использование	10	
ТАЙМЕР ВКЛ	11	
ВХОД	11	
СПВШ	12	
АВТО ВЫКЛЮЧЕНИЕ	12	
ЗАМОК ОТ ДЕТЕЙ	12	
ГОЛУБОЙ ФОН	13	
НАЧ.УСТАНОВКИ	14	
ЯЗЫК	14	
АВТО НАСТРОЙКА	14	
РУЧНАЯ НАСТРОЙКА	15	
ПРОПУСТИТЬ	16	
Варианты настройки изображения	16	
Использование кнопок Вашего телевизора	17	
Устранение неисправностей	19	
Спецификации	20	





Правила Безопасности

ПРЕДУПРЕЖДЕНИЕ

- Для предотвращения опасности возгорания или электрошока телевизор следует предохранять от воздействия дождя или влаги.

ПРЕДОСТЕРЕЖЕНИЕ

- Телевизор следует включать исключительно в источник энергии, указанный на задней части его корпуса.
- Следует избегать повреждений электрического провода и вилки. При отключении телевизора от сети электрический провод следует вынимать из сети, держа его за вилку. Вытягивать вилку из розетки за провод не следует.
- Ни в коем случае не следует блокировать или закрывать вентиляционные отверстия корпуса телевизора.

Устанавливать телевизор в помещениях с плохой вентиляцией запрещается. При установке данного телевизора следует оставить свободные расстояния вокруг телевизора, необходимые для вентиляции. Эти расстояния должны быть больше минимальных, указанных на схеме.

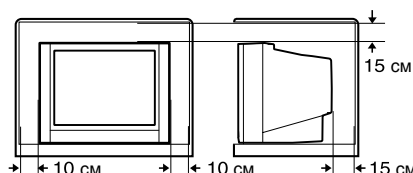

- Не следует допускать проникновения посторонних предметов или жидкости в отверстия корпуса телевизора.
- В случае поломки телевизор следует отключить от источника электроэнергии и вызвать специалиста по ремонту. Пытаться снять заднюю крышку корпуса и чинить телевизор своими силами не следует.
- Поверхность экрана телевизора легко повреждается. При обращении с телевизором следует помнить об этом и соблюдать чрезвычайную осторожность с экраном. Если экран телевизора загрязнился, его следует протереть сухой мягкой тряпочкой. Ни в коем случае не следует тереть экран с силой. При чистке экрана запрещается использовать какие-либо чистящие или моющие средства.
- Если данный телевизионный аппарат не используется в течение длительного периода времени, его следует отключить от источника электрического тока.
- Питание данного телевизора можно включить / отключить, подсоединив штепсельную вилку к сетевой розетке / вынув из розетки. При установке телевизора необходимо обеспечить достаточное пространство для подсоединения штепсельной вилки к сетевой розетке / вынимания из розетки.

В соответствии с Законом Российской Федерации "О защите прав потребителей" срок службы (годности) данного товара "по истечении которого он может представлять опасность для жизни, здоровья потребителя, причинять вред его имуществу или окружающей среде" составляет семь (7) лет со дня производства. Этот срок является временем в течение которого потребитель данного товара может безопасно им пользоваться при условии соблюдения руководства по эксплуатации данного товара, проводя необходимое обслуживание, включающее замену расходных материалов и/или соответствующее ремонтное обеспечение в специализированном сервисном центре JVC. Дополнительные косметические материалы к данному товару, поставляемые вместе с ним, могут храниться в течение двух (2) лет со дня его производства. Срок службы (годности), кроме срока хранения дополнительных косметических материалов, упомянутых в предыдущих двух пунктах, не затрагивает никаких других прав потребителя, в частности гарантийного свидетельства JVC, которое он может получить в соответствии с законом о правах потребителя или других законов, связанных с ним.





Подготовка

1 Подтвердите тип пульта дистанционного управления, который у Вас имеется

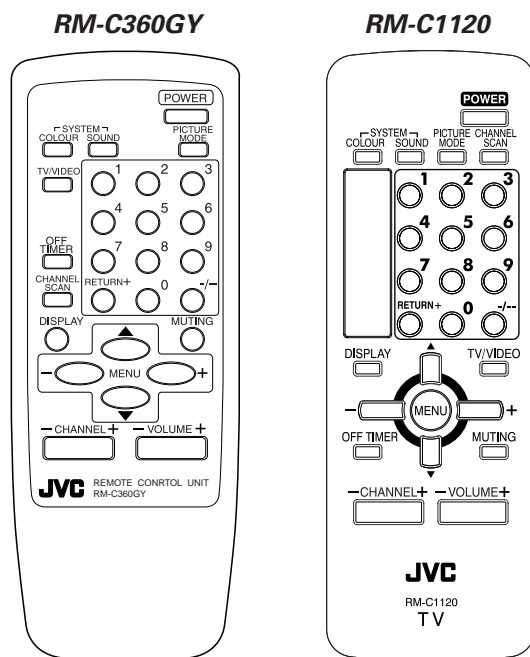

- К Вашему телевизору прилагается пульт дистанционного управления (№ RM-C360GY или № RM-C1120)
- Пульт дистанционного управления RM-C360GY и RM-C1120 позволяет выполнять одни и те же операции.

2 Вставка батареек в пульт дистанционного управления

Следует правильно вставить две батарейки по указанному на рисунке способу, соблюдая положительную и отрицательную полярность. Отрицательно заряженный конец батарейки вставляется вперед.

ПРЕДОСТЕРЕЖЕНИЕ:

Следует учесть предостережения, указанные на батарейках.

Примечания:

- Следует использовать сухие батарейки типа AA/R6/UM-3.
- Если пульт дистанционного управления плохо работает, надо вставить новые батарейки. Батарейки, поставленные вместе с пультом дистанционного управления, предназначены для испытания пригодности прибора к работе, а не для постоянного использования.

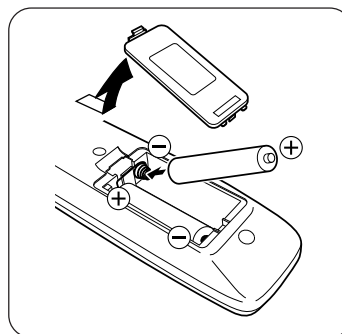



Подготовка

3 Подключение антенны и внешних устройств

- За более подробной информацией обращайтесь к инструкциям по эксплуатации подключаемых устройств.
- Соединительные провода не прилагаются.
- Входные гнезда AUDIO/VIDEO на передней и задней панелях соединены между собой напрямую, так что при подаче входного сигнала на гнезда одной панели этот сигнал можно вывести через гнезда другой панели. Нельзя подавать входной сигнал одновременно на гнезда обеих панелей. Отсоедините внешнее устройство от одной пары входных гнезд или же используйте этот вход в качестве выходного терминала (для мониторинга или записи).

■ Подсоединение антенны и ВМ

Подсоединение антенны

Внешняя антенна VHF/UHF

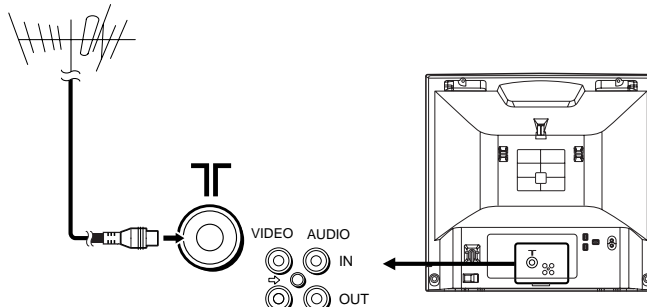

• Рисунок AV-2106TE.

Подсоединение антенны и ВМ

Внешняя антенна VHF/UHF

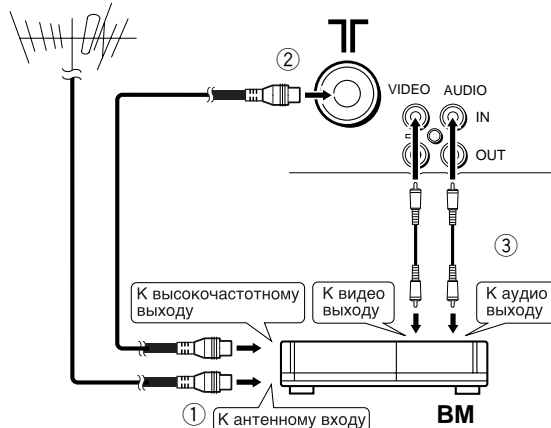

• Рисунок AV-2106TE.





Подготовка

■ Подсоединение других внешних устройств

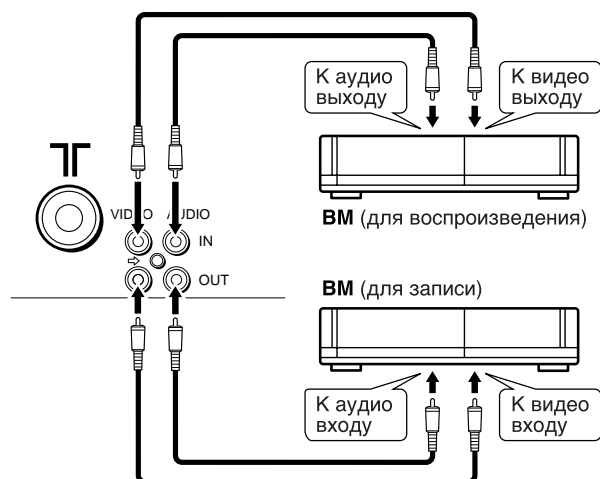

• Рисунок AV-2106TE.

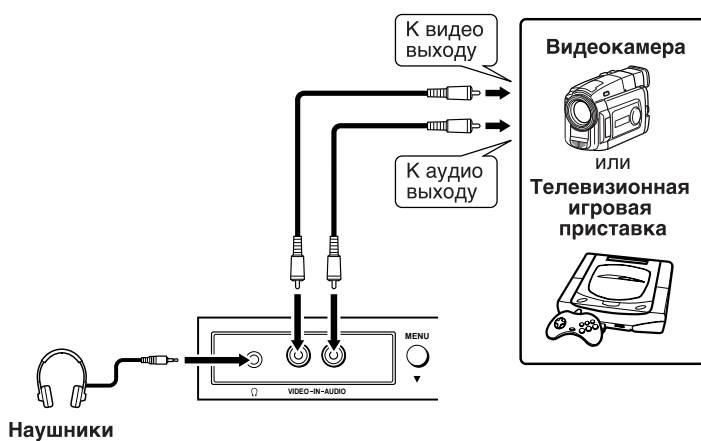

• Рисунок AV-2106TE.

- Пользуйтесь наушниками с мини-штекером (диам. 3,5 мм). При пользовании наушниками звук с колонок не поступает.





Подготовка

4 Подсоединение электрического провода

Электрический провод следует подсоединить к точке присоединения переменного тока на потребляющем приборе.
Подключать только к источнику питания, указанному сзади телевизора.

5 Нач. установки

При первом включении телевизор переходит в режим НАЧ. УСТАНОВКИ и отображает логотип компании JVC. Выполните НАЧ. УСТАНОВКИ в соответствии с отображаемыми на экране указаниями.

- Для изменения настроек, например при перемещении телевизора, НАЧ. УСТАНОВКИ можно вызвать из меню "МЕНЮ 3". Более подробную информацию см. на стр. 14.

1 Следует нажать кнопку включения питания телевизора.

Загорится лампа POWER или POWER / ON TIMER. Отобразив логотип компании JVC, телевизор автоматически переходит в режим установки языка.



2 Следует нажимать кнопки MENU -/+ для выбора языка отображения информации на экране.

3 Следует нажать кнопку MENU ▼.

Происходит пуск функции АВТОМАТИЧЕСКОЕ ПРОГРАММИРОВАНИЕ. Индикатор мигает.

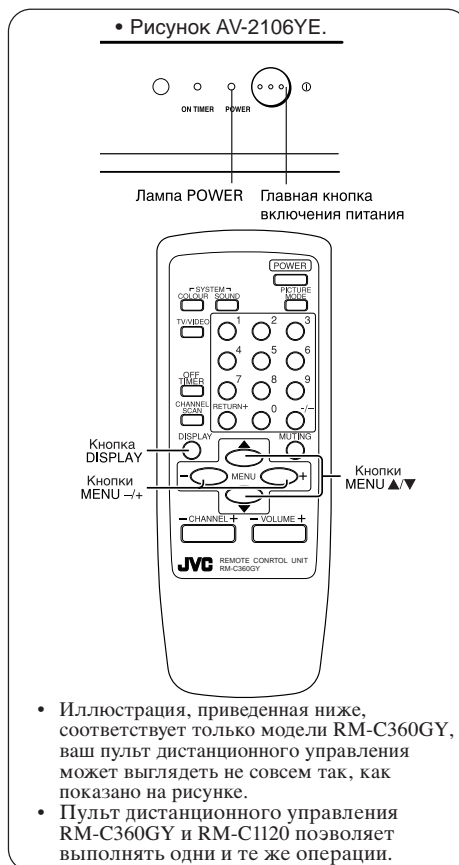
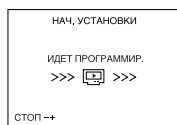

- Для прекращения работы функции АВТОМАТИЧЕСКОЕ ПРОГРАММИРОВАНИЕ следует нажать кнопки MENU -/+. При остановке появится индикация "НАЧ. УСТАНОВКИ СПАСИБО!". Когда будут настроены все телевизионные каналы, которые может принимать Ваш телевизор, экран отключится и настройка оперативного состояния функции АВТОМАТИЧЕСКОЕ ПРОГРАММИРОВАНИЕ будет завершена.
- Если телевизионный канал, который Вы хотите смотреть, не настроен на соответствующий канал, его следует установить, используя функцию РУЧНАЯ НАСТРОЙКА. Этот способ настройки более подробно излагается на странице 15.





Основное оперативное использование

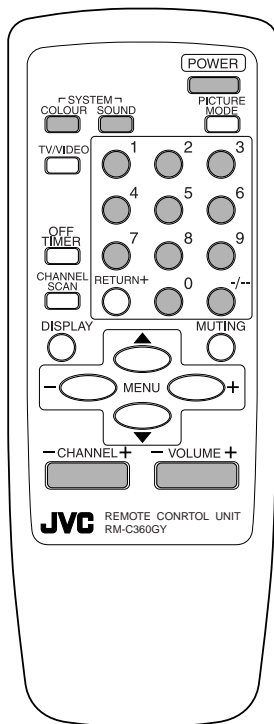

- Иллюстрация, приведенная ниже, соответствует только модели RM-C360GY, ваш пульт дистанционного управления может выглядеть не совсем так, как показано на рисунке.
- Пульт дистанционного управления RM-C360GY и RM-C1120 позволяет выполнять одни и те же операции.

1 Для включения телевизора следует нажать кнопку POWER.

- Если Ваш телевизор не включается, следует нажать Главную кнопку включения электропитания на телевизоре, а затем еще раз нажать кнопку POWER.
- Кроме того, Вы можете включить телевизор, если нажмете на любую следующую кнопку:
 - кнопку CHANNEL +/-
 - цифровые кнопки
 - кнопку TV/VIDEO

2 Выбор канала.

- Следует нажать кнопку CHANNEL +/-.
- Если для выбранных каналов функция ПРОПУСТИТЬ настроена на "ДА", эти каналы нельзя будет выбрать посредством нажатия кнопки CHANNEL +/- . См. стр. 16.
- Для ввода номера канала следует нажимать цифровые кнопки.
- Если Вы хотите ввести номер канала, который состоит из двух цифр, Вам следует нажать кнопку +/-, и на дисплее появится двухцифровой режим "--", куда нужно ввести требуемую комбинацию цифр.

3 Для настройки звука следует нажать кнопку VOLUME +/-.

4 Для выключения телевизора следует нажать кнопку POWER.

- Если Вы хотите сэкономить электроэнергию или если Вы не собираетесь смотреть телевизор в течение длительного периода времени, мы рекомендуем выключить телевизор, используя для этого Главную кнопку включения питания на телевизионном аппарате.

Если на экране нечеткое изображение:

Следует нажать кнопку COLOUR SYSTEM для выбора другой цветовой системы, см. стр. 8.

Если звук нечеткий:

Следует нажать кнопку SOUND SYSTEM для выбора другой звуковой системы, см. стр. 8.

Просмотр образов, поступающих из внешнего прибора:

Следует нажать кнопку TV/VIDEO для выбора VIDEO режима.

- Для выбора VIDEO режима можно также использовать функцию ВХОД. Подробная информация приводится на стр. 11.



Кнопки и функции пульта дистанционного управления

Кнопка PICTURE MODE

Можно выбрать по вкусу одно из трех установленных значений настройки изображения.

Для выбора режима следует нажать данную кнопку.

СТАНДАРТНЫЙ:

Повышает контрастность и резкость изображения.

НЕКОНТРАСТНЫЙ:

Стандартизирует настройку изображения.

ЯРКО:

Смягчает контрастность изображения.

- Нажатие данной кнопки возвращает все установленные значения изображения назад к значениям, которые настроены, чтобы появляться каждый раз автоматически (к “дефолтным” значениям) в “МЕНЮ 4”.

Кнопка COLOUR SYSTEM

Если изображение нечеткое или если нет цветового изображения, текущую цветовую систему следует заменить другой цветовой системой.

Для выбора цветовой системы следует нажать данную кнопку.

В режиме TV (режим приема телепередач) (каналы с 1 по 99 и канал AV):

→ АВТО → PAL → SECAM

В режиме VIDEO (режим воспроизведения видео):

→ АВТО → PAL → SECAM
NTSC4.43 ← NTSC3.58 ←

АВТО:

Автоматический выбор цветовой системы.

- Информацию о выборе цветových систем в каждой отдельной стране или регионе следует искать в таблице “Системы вещания”, приведенной на стр. 20.
- Если в режиме АВТО изображение не нормальное, следует заменить режим АВТО на другую цветовую систему.

Кнопка SOUND SYSTEM

Если звук нечеткий даже в том случае, когда изображение нормальное, следует заменить текущую звуковую систему на другую.

Для выбора звуковой системы следует нажать данную кнопку.

→ B/G → I → D/K

- Информацию о выборе звуковых систем в каждой отдельной стране или регионе следует искать в таблице “Системы вещания”, приведенной на стр. 20.
- Если включен режим VIDEO, выбор звуковой системы производить нельзя.



Кнопки и функции пульта дистанционного управления

Кнопка DISPLAY

Может постоянно показывать номер текущего канала или режим VIDEO на экране.

Следует нажать данную кнопку.

Для отключения данной функции следует нажать кнопку второй раз.

- Если выбран канал или режим VIDEO, в котором входной сигнал отсутствует, то на экране устанавливается индикация выбранного канала или режима VIDEO.

Кнопка RETURN +

Вы можете настроить канал, который Вы часто смотрите, на “Возврат канала”. После этого Вы сможете в любое время смотреть данный канал, просто нажав кнопку один раз.

Установка канала на “Возврат канала”:

- 1 **Следует выбрать канал, который Вы хотите установить на “Возврат канала”.**
- 2 **Следует нажать данную кнопку и продолжать нажимать до тех пор, пока сообщение “RETURN PLUS ЗАПРОГРАММИРОВАНО!” не появится на экране.**
 - Когда Вы выключите телевизор, “Возврат канала” будет отменен.

Для просмотра канала, настроенного на “Возврат канала”:
Следует нажать данную кнопку.

- Вы можете смотреть два канала (текущий канал и канал “Возврат канала”) по очереди посредством нажатия этой кнопки.

Для отмены функции “Возврат канала”:

Следует нажать данную кнопку и продолжать нажимать до тех пор, пока сообщение “RETURN PLUS ОТМЕНЕНО!” не появится на экране.

Если ни один из каналов не настроен на “Возврат канала”:

Вы можете смотреть канал, выбранный непосредственно перед текущим каналом, путем нажатия данной кнопки.

Кнопка CHANNEL SCAN

Данная кнопка дает Вам возможность быстро просмотреть программы всех телевизионных каналов, которые принимает Ваш телевизор, и вести поиск программы, которую Вы хотите смотреть.

1 Для начала сканирования телевизионных каналов следует нажать данную кнопку.

Каждая программа телевизионных каналов будет показана в течение нескольких секунд.

- Программы телевизионных каналов, которые установлены на “ДА” в функции ПРОПУСТИТЬ не будут демонстрироваться (см. стр. 16).

2 Когда Вы найдете программу, которую Вы хотите смотреть, для остановки сканирования Вам следует нажать данную кнопку еще раз.

Кнопка MUTING

Мгновенно отключает звук.

Следует нажать данную кнопку.

Для возвращения к подаче звука следует нажать кнопку второй раз.

Кнопка OFF TIMER

Может автоматически отключать телевизор по прошествии установленного периода времени.

Для установки периода времени следует нажать данную кнопку.

- Вы можете установить период времени вплоть до 120 минут максимально посредством добавления 10-минутных отрезков времени.
- За одну минуту до того, как функция ТАЙМЕР ВЫКЛЮЧЕНИЯ выключит телевизор, появится надпись “СПОКОЙНОЙ НОЧИ!”.

Для показа оставшегося периода времени следует нажать данную кнопку один раз.

Для отключения функции ТАЙМЕР ВЫКЛЮЧЕНИЯ следует нажатием этой кнопки установить период времени на “0”.

- Функция ТАЙМЕР ВЫКЛЮЧЕНИЯ не отключит основную подачу электроэнергии в телевизионный аппарат.



Использование телевизионного меню

Данный телевизор имеет несколько функций, которыми Вы можете управлять, используя для этого варианты меню. Для полноценного использования всех функций Вашего телевизора Вам необходимо понять, как использовать эти варианты меню.

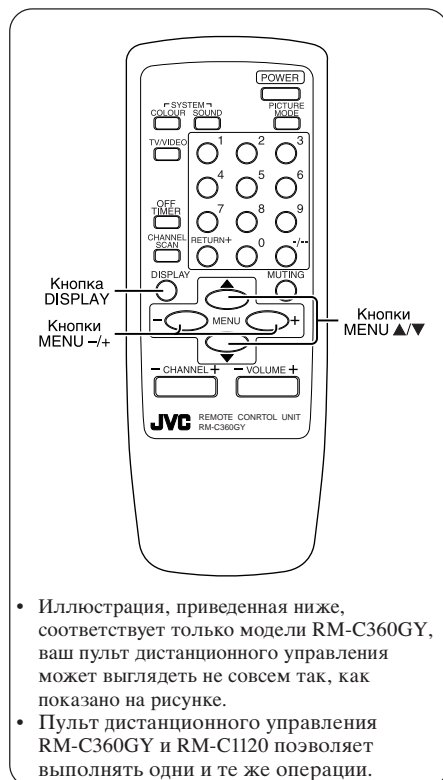

- Иллюстрация, приведенная ниже, соответствует только модели RM-C360GY, ваш пульт дистанционного управления может выглядеть не совсем так, как показано на рисунке.
- Пульт дистанционного управления RM-C360GY и RM-C1120 позволяет выполнять одни и те же операции.

■ Основное оперативное использование

1 Следует нажимать кнопки MENU ▲/▼.

Появится один из 4 вариантов меню.

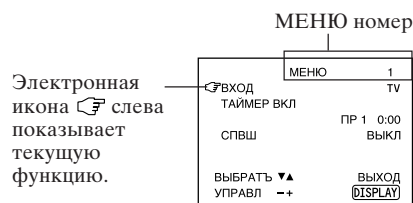

2 Для демонстрации желаемого меню следует повторно нажимать кнопки MENU ▲/▼.

- Если продолжать нажимать кнопку MENU ▼, появится следующий вариант меню.
- Если выбранная функция расположена на первой строчке, нажатие кнопки MENU ▲ вызовет предыдущий вариант меню.

3 Для выбора требуемой функции следует повторно нажимать кнопки MENU ▲/▼.

4 Для изменения установки функции следует нажимать кнопки MENU +/-.

Пример:

Меняет установленную функцию АВТО ВЫКЛЮЧЕНИЕ.

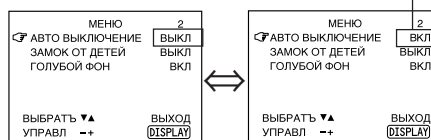

- Для некоторых функций может действовать другой оперативный метод.

5 Для выключения дисплея следует нажать кнопку DISPLAY.

- Для управления меню при помощи кнопок на передней панели телевизора см. “Использование меню” на стр. 18.





Использование телевизионного меню

ТАЙМЕР ВКЛ (Таймера Включения)

Ваш телевизор автоматически включится и по прошествии заданного промежутка времени переключится на нужный Вам канал.

- 1 Следует нажимать кнопки MENU ▲/▼ для того, чтобы появилось “МЕНЮ 1”, а затем выбрать “ТАЙМЕР ВКЛ”.

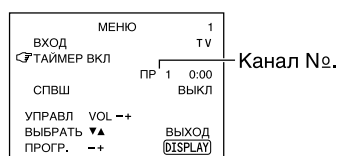

- 2 Следует нажимать кнопки MENU -/+, чтобы выбрать канал, который должен работать при включении телевизора.

- 3 Следует нажать кнопк VOLUME -/+, чтобы выбрать промежуток времени, через который телевизор должен будет включиться.

Включится таймер.

- При каждом нажатии на кнопку промежуток времени меняется с шагом 15 минут (вплоть до 12 часов).

Чтобы отменить действие ТАЙМЕР ВКЛ, нажмите кнопку VOLUME -/+, для возвращения промежутка времени на “0:00”.

- 4 Следует нажать кнопк DISPLAY, чтобы выключить индикацию.

- Если выключить телевизор, нажав на Главную кнопку включения питания, то действие ТАЙМЕР ВКЛ будет аннулировано.

- Если не выключить телевизор после действия ТАЙМЕР ВКЛ, то по достижении заданного времени телевизор автоматически переключится на канал, заданный для действия ТАЙМЕР ВКЛ.

По достижении времени, заданного для действия ТАЙМЕР ВКЛ:

Телевизор автоматически включится, и будет работать заданный канал для действия ТАЙМЕР ВКЛ.

- В целях безопасности телевизор автоматически выключится, если в течение примерно двух часов после его включения ТАЙМЕР ВКЛ не будет предпринято никаких действий.
- Действие ТАЙМЕР ВЫКЛЮЧЕНИЯ и действие АВТО ВЫКЛЮЧЕНИЕ имеют приоритет перед действием ТАЙМЕР ВКЛ.

ВХОД

Вы можете смотреть видеоизображения, поступающие из ВМ или других внешних приборов, подсоединенных к Вашему телевизору.

- 1 Следует нажимать кнопки MENU ▲/▼ для того, чтобы появилось “МЕНЮ 1”, а затем выбрать “ВХОД”.

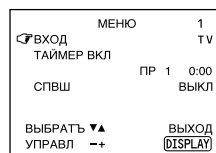

- 2 Следует нажимать кнопки MENU -/+, чтобы выбрать VIDEO режим.

Если кнопку MENU -/+ держать нажатой, при этом режимы TV и VIDEO будут поочередно переключаться.



Использование телевизионного меню

СПВШ (система подавления видеозумов)

Вы можете снизить шум изображения.

- 1 Следует нажимать кнопки MENU ▲/▼ для того, чтобы появилось “МЕНЮ 1”, а затем выбрать “СПВШ”.



- 2 Следует нажимать кнопки MENU -/+ для выбора “ВКЛ”.

Для отмены функции СПВШ следует выбрать “ВЫКЛ”.

АВТО ВЫКЛЮЧЕНИЕ

Вы можете настроить свой телевизор на режим автоматического отключения при отсутствии сигнала в течение приблизительно 15 минут со времени окончания телевизионного вещания.

- 1 Следует нажимать кнопки MENU ▲/▼ для того, чтобы появилось “МЕНЮ 2”, а затем выбрать “АВТО ВЫКЛЮЧЕНИЕ”.

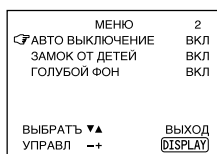

- 2 Следует нажимать кнопки MENU -/+ для выбора “ВКЛ”.

Для отключения функции АВТО ВЫКЛЮЧЕНИЕ следует выбрать “ВЫКЛ”.

- Функция АВТО ВЫКЛЮЧЕНИЕ не отключает подачу электропитания в телевизор.
- Функция АВТО ВЫКЛЮЧЕНИЕ не работает в VIDEO режиме.

ЗАМОК ОТ ДЕТЕЙ

Вы можете отключить передние кнопки управления на Вашем телевизоре.

Когда данная функция в положении “ВКЛ” (включена), телевизор будет управляться только при помощи пульта дистанционного управления. Эту функцию следует использовать для того, чтобы дети не смотрели телевизор без согласия родителей.

- 1 Следует нажимать кнопки MENU ▲/▼ для того, чтобы появилось “МЕНЮ 2”, а затем выбрать “ЗАМОК ОТ ДЕТЕЙ”.

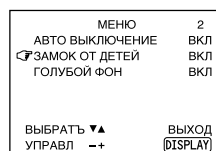

- 2 Следует нажимать кнопки MENU -/+ для выбора “ВКЛ”.

Для отключения функции ЗАМОК ОТ ДЕТЕЙ следует выбрать “ВЫКЛ”.

- Функция ЗАМОК ОТ ДЕТЕЙ отменяется при выключении подачи электропитания в телевизор.



Использование телевизионного меню

ГОЛУБОЙ ФОН

Если прием телевизионного сигнала нестабилен или прерывается, можно отключить звук и сменить изображение на экран с голубым фоном.

- 1 Следует нажимать кнопки MENU ▲/▼ для того, чтобы появилось “МЕНЮ 2”, а затем выбрать “ГОЛУБОЙ ФОН”.

МЕНЮ	2
АВТО ВЫКЛЮЧЕНИЕ	ВКЛ
ЗАМОК ОТ ДЕТЕЙ	ВКЛ
ГОЛУБОЙ ФОН	ВКЛ
ВЫБРАТЬ ▼▲	ВЫХОД
УПРАВЛ --+	[DISPLAY]

- 2 Следует нажимать кнопки MENU -/+ для выбора “ВКЛ”.

Для отключения функции ГОЛУБОЙ ФОН следует выбрать “ВЫКЛ”.

- Если Вы хотите смотреть телевизионный канал со слабым сигналом, функцию ГОЛУБОЙ ФОН следует отключить, переведя ее в положение “ВЫКЛ”.
- Даже если функция ГОЛУБОЙ ФОН переведена в положение “ВЫКЛ”, может быть не слышно звука.



Использование телевизионного меню

НАЧ. УСТАНОВКИ

Вы можете запустить функцию НАЧ. УСТАНОВКИ.

- 1 Следует нажимать кнопки MENU ▲/▼ для того, чтобы появилось “МЕНЮ 3”, а затем выбрать “НАЧ. УСТАНОВКИ”.

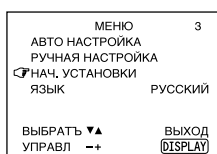

- 2 Следует нажимать кнопки MENU -/+.

Отобразится логотип компании JVC и произойдет пуск функции НАЧ. УСТАНОВКИ.

Более подробную информацию см. на стр. 6.

ЯЗЫК

Вы можете выбрать язык информации на дисплее.

- 1 Следует нажимать кнопки MENU ▲/▼ для того, чтобы появилось “МЕНЮ 3”, а затем следует выбрать “ЯЗЫК”.

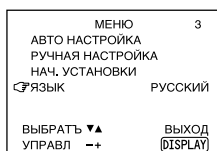

- 2 Для выбора языка следует нажимать кнопки MENU -/+.

Информация будет демонстрироваться на экране на выбранном языке.

АВТО НАСТРОЙКА

Вы можете автоматически предварительно настроить все телевизионные каналы, которые сможет принимать Ваш телевизор, на каналы данного телевизионного аппарата.

- 1 Следует нажимать кнопки MENU ▲/▼ для того, чтобы появилось “МЕНЮ 3”, а затем выбрать “АВТО НАСТРОЙКА”.

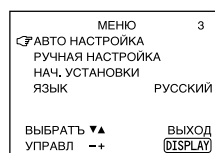

- 2 Следует нажимать кнопки MENU -/+ для начала работы функции АВТО НАСТРОЙКА.

На экране появится надпись “>>> ПОИСК”.

Когда телевизионный аппарат завершит предварительную настройку всех каналов телевидения, которые может принимать Ваш телевизор, дисплей погаснет и работа функции АВТО НАСТРОЙКА будет завершена.

Для прекращения действия функции АВТО НАСТРОЙКА следует:

Нажимать кнопки MENU -/+.

- Функция АВТО НАСТРОЙКА не настраивает телевизионный канал на канал AV (канал номер 0).
- Если телевизор не может предварительно настроить телевизионный канал, который Вы хотите смотреть, канал следует настроить вручную. Подробная информация приводится в разделе “РУЧНАЯ НАСТРОЙКА” на стр. 15.



Использование телевизионного меню

РУЧНАЯ НАСТРОЙКА

Вы можете предварительно настроить ручным способом требуемые телевизионные каналы на требуемые номера каналов.

- 1 Следует нажимать кнопки MENU ▲/▼ для того, чтобы появилось “МЕНЮ 3”, а затем выбрать “РУЧНАЯ НАСТРОЙКА”.

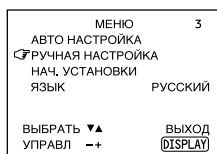

- 2 Следует нажимать кнопки MENU -/+.

На дисплее появится субменю.

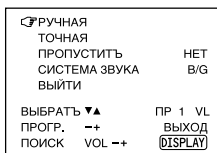

- Номер канала демонстрируется как номер ПР. Например, канал 1 будет показан как ПР 1. Однако канал AV будет показан как канал AV.

- 3 Для выбора номера канала следует нажимать кнопки MENU -/+.

- 4 Для начала поиска телевизионного канала следует нажать кнопку VOLUME -/+.

На экране появится “>>>” или “<<<”. Когда телевизор найдет телевизионный канал, дисплей “>>>” или “<<<” погаснет. Это значит, что телевизионный канал настроен на текущий номер канала.

- Если телевизионный канал, на который Вы хотите предварительно настроить, не показан, следует повторять пункт 4 до тех пор, пока телевизор не найдет канал, который Вы хотите настроить.
- Для прекращения действия функции РУЧНАЯ НАСТРОЙКА следует нажать любую кнопку, отличную от кнопки VOLUME -/+.

Если изображение нечеткое:

Следует настроить четкость изображения канала.

- 1 Следует нажимать кнопки MENU ▲/▼ и выбрать “ТОЧНАЯ”.

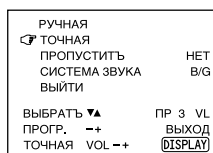

- 2 Для настройки хорошей четкости телевизионного канала следует продолжительно нажимать кнопку VOLUME -/+ до тех пор, пока на экране не появится хорошее изображение.

“>” и “<” означает, что телевизор настраивает четкость телевизионного канала.

Если нечеткий звук:

- 1 Следует нажимать кнопки MENU ▲/▼ и выбрать “СИСТЕМА ЗВУКА”.

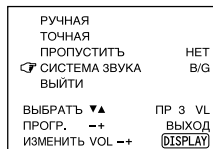

- 2 Для выбора соответствующей звуковой системы следует нажать кнопку VOLUME -/+.

- Информацию о выборе звуковых систем в каждой отдельной стране или регионе следует искать в таблице “Системы вещания”, приведенной на стр. 20.

- 5 Для выбора “РУЧНАЯ” следует нажимать кнопки MENU ▲/▼.

- 6 Если Вы хотите настроить еще один телевизионный канал на предварительную установку, следует повторить пункты 3-5.



Использование телевизионного меню

ПРОПУСТИТЬ

Вы можете настроить телевизор так, чтобы ненужные Вам каналы были пропущены. Каналы, настроенные на пропуск, нельзя выбрать ни кнопками CHANNEL +/-, ни кнопкой CHANNEL SCAN.

- Потенциальные каналы, на которые телевизионные каналы не настроены, будут пропускаться автоматически.

1 Следует нажимать кнопки MENU ▲/▼ для того, чтобы появилось “МЕНЮ 3”, а затем следует выбрать “РУЧНАЯ НАСТРОЙКА”.

2 Следует нажимать кнопки MENU +/-.

На дисплее появится субменю.

3 Следует нажимать кнопки MENU ▲/▼ для выбора “ПРОПУСТИТЬ”.

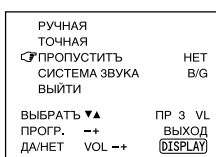

4 Следует нажимать кнопки MENU +/- для выбора канала, который Вы хотите пропустить.

5 Следует нажать кнопку VOLUME +/- и выбрать “ДА”.

Канал настроен на пропуск. Для отключения функции ПРОПУСТИТЬ следует выбрать “НЕТ”.

6 Если Вы хотите настроить на пропуск другой канал, Вам следует повторить пункты 4 и 5.

Варианты настройки изображения

Вы можете настроить изображение так, как Вам нравится.

1 Следует нажимать кнопки MENU ▲/▼ для того, чтобы появилось “МЕНЮ 4”.

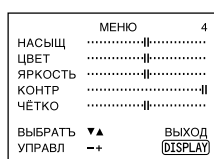

2 Следует нажимать кнопки MENU ▲/▼ для выбора показателя и нажимать кнопки MENU +/- для его настройки.

НАСЫЩ*	- : Красноватый	+ : Зеленоватый
ЦВЕТ	- : Более легкий	+ : Более глубокий
ЯРКОСТЬ	- : Темнее	+ : Ярче
КОНТР	- : Ниже	+ : Выше
ЧЁТКО	- : Мягче	+ : Более резко

* НАСЫЩ (оттенок) появится на дисплее только при просмотре изображения в системе NTSC 3.58 или NTSC 4.43.



Использование кнопок Вашего телевизора

На следующих рисунках приведены пояснения для некоторых моделей. Именно Ваш телевизор может быть не указан.

<AV-2106YE>

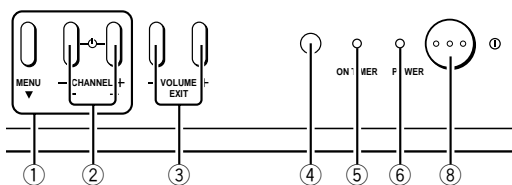

<AV-2106TE>

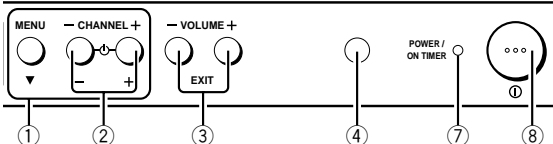

<AV-2106WE>

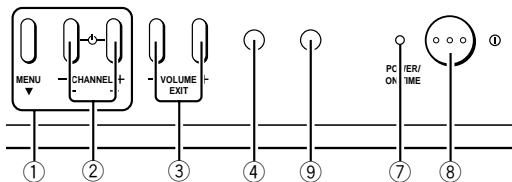

<AV-2106BE>

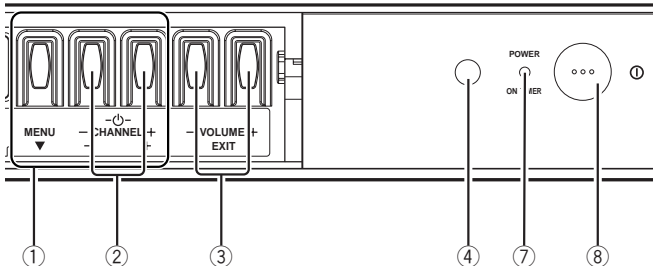

- ① Кнопки MENU
 - Кнопка MENU ▼
- ② Кнопки CHANNEL +/-
 - Кнопки MENU +/-
- ③ Кнопки VOLUME +/-
 - EXIT от кнопок MENU
- ④ Сенсор пульта дистанционного управления
- ⑤ Лампочка ON TIMER
Лампочка горит, пока телевизор включен согласно установкам, заданным для Таймера Включения.
- ⑥ Лампочка POWER
При включенном сетевом питании этот индикатор красный.
- ⑦ Лампочка POWER/ON TIMER
При включенном сетевом питании этот индикатор зеленый.
При включенной функции ТАЙМЕР ВКЛ этот индикатор красный.
- ⑧ Главная кнопка включения питания
- ⑨ Нет в наличии



Использование кнопок Вашего телевизора

Основное оперативное использование

- Следует удостовериться, что функция ЗАМОК ОТ ДЕТЕЙ выключена - стоит на "ВЫКЛ". Если функция ЗАМОК ОТ ДЕТЕЙ включена - стоит на "ВКЛ" - телевизор не будет управляться посредством кнопок передней панели. Более подробную информацию см. на стр. 12 в разделе "ЗАМОК ОТ ДЕТЕЙ".

- 1 Следует нажать кнопку CHANNEL +/- для включения телевизора, находящегося в режиме готовности к работе.
- 2 Следует нажать кнопку CHANNEL +/- для выбора канала.
- 3 Следует нажать кнопку VOLUME +/- для настройки громкости звука.
- 4 Для выключения телевизора следует нажать Главную кнопку включения электропитания, что отключит подачу электропитания в телевизор.

Для смены TV режима на VIDEO режим следует:

- VIDEO режим можно выбрать, используя функцию ВХОД, которая находится в "МЕНЮ 1".

Использование меню

Вы можете управлять функциями меню, используя кнопки на передней панели телевизора.

- 1 Для показа меню следует нажать кнопку MENU ▼.
 - 2 Для показа меню, которое Вы хотите использовать, следует несколько раз нажать кнопку MENU ▼.
 - 3 Для выбора требуемой функции или элемента меню следует нажать кнопку MENU ▼.
 - 4 Для выполнения требуемой операции следует нажимать либо кнопки MENU +/-, либо кнопку VOLUME +/-.
- Более подробная информация приводится в описании каждой отдельной функции.
- 5 Для выключения дисплея меню следует нажать кнопку VOLUME +/-.

Для выключения дисплея субменю:

- 1 Следует нажать кнопку MENU ▼ и выбрать "ВЫЙТИ".

РУЧНАЯ		
ТОЧНАЯ		
ПРОПУСТИТЬ		НЕТ
СИСТЕМА ЗВУКА		В/Г
☞ ВЫЙТИ		
ВЫБРАТЬ ▼▲	ПР 3 VL	
ПРОГР. -/+	ВЫХОД	
ВЫЙТИ VOL -/+	DISPLAY	

- 2 Для выключения дисплея следует нажать кнопку VOLUME +/-.



Устранение неисправностей

Если изображение отсутствует или телевизор не работает, проверьте, не является ли причиной проблемы одна из приведенных ниже.

Если проблемы продолжают даже после принятия одной из нижеприведенных мер, вызовите инженера.

Телевизор не включается

- Следует нажать Главную кнопку включения питания на телевизоре.
- Следует подсоединить электропровод к выводу переменного тока.

Экран стал голубым

- Следует проверить, не включена ли функция ГОЛУБОЙ ФОН. (См. стр. 13.)

Не работает дистанционное управление

- Следует сменить батарейки. (См. стр. 3.)

Не работают передние кнопки управления на телевизоре

- Следует отключить функцию ЗАМОК ОТ ДЕТЕЙ, переведя ее в положение отключено. (См. стр. 12.)

Телевизор не сразу отвечает на команду управления

- Следует нажать Главную кнопку включения питания на телевизоре для прекращения подачи электропитания. Далее следует снова нажать Главную кнопку включения питания на телевизоре для включения телевизора. Если телевизор вернется в нормальное рабочее состояние, он в порядке.

Телевизор внезапно отключается

- Следует проверить, не включена ли функция ТАЙМЕР ВЫКЛЮЧЕНИЯ. (См. стр. 9.)
- Следует проверить, не включена ли функция АВТО ВЫКЛЮЧЕНИЕ. (См. стр. 12.)
- Вы не выполняли какую-то операцию в течение примерно двух часов после того, как телевизор был включен функцией ТАЙМЕР ВКЛ? (См. стр. 11.)
Если Вы не выполняете какую-то операцию в течение примерно двух часов, телевизор автоматически выключается для безопасности.

Плохой звук

- Для выбора другой звуковой системы следует нажать кнопку SOUND SYSTEM. (См. стр. 8.)

Плохое изображение

- Следует нажать кнопку COLOUR SYSTEM для выбора другой цветовой системы. (См. стр. 8.)
- Следует настроить установленные параметры изображения. (См. стр. 16.)
- Установите режим Изображения СТАНДАРТНЫЙ (см. стр. 8.)
- Если шум (снег) полностью блокирует изображение, необходимо проверить следующее:
 - Правильность подсоединения телевизора и антенны.
 - Нет ли повреждения провода антенны.
 - Имеет ли антенна правильное направление.
 - Не повреждена ли сама антенна.
- Если либо телевизор, либо антенна подвергаются воздействию другого оборудования, на изображении могут появиться полосы или шум. Следует передвинуть все оборудование, которое может вызвать помехи, подальше от телевизора.
- Если либо телевизор, либо антенна подвергаются воздействию сигналов, которые отражаются от гор или зданий, на экране может появиться двойное изображение. Следует либо переменить направление антенны, либо заменить ее на антенну с лучшим коэффициентом направленного действия.
- Когда на экране показан неподвижный яркий белый образ (например, такой как белое платье), белая часть образа может выглядеть как цветная. Когда образ пропадает с экрана, естественный оттенок также пропадает.

Телевизор внезапно выключается

- Включена ли функция ТАЙМЕР ВКЛ? (См. стр. 11.)

Телеканал внезапно меняется

- Включена ли функция ТАЙМЕР ВКЛ? (См. стр. 11.)





Спецификации

Системы TV RF

B, G, I, D, K, K1

Цветовые системы

PAL, SECAM, NTSC 3.58/4.43 МГц (только в режиме VIDEO)

Принимаемые каналы и частоты

Низкий канал VHF (VL), высокий канал VHF (VH), канал UHF (U). Принимает кабельные каналы в среднем диспазоне, супер диапазоне и гипер диапазоне.

Внешний ввод / вывод:

INPUT: Ввод VIDEO (RCA), ввод AUDIO (RCA)
OUTPUT: Вывод VIDEO (RCA), вывод AUDIO (RCA)
Гнездо головных наушников: Стерео мини-гнездо (диаметром 3,5 мм)

Принадлежности

- Пульт дистанционного управления : RM-C360GY или RM-C1120
- Сухие батарейки AA/R6/UM-3 × 2

Дизайн и спецификации могут меняться без предварительного уведомления.

Системы вещания

Область	Страна или регион	Система	
		Цвет	Звук
Азия, Ближний Восток	Бахрейн, Кувейт, Оман, Катар, Объединенные Арабские Эмираты, Йемен и т.д. Индонезия, Малайзия, Сингапур, Таиланд, Индия и т.д.	PAL	B/G
	Китай, Вьетнам и т.д.	PAL	D/K
	Гонконг и т.д.	PAL	I
	Исламская Республика Иран, Ливан, Саудовская Аравия и т.д.	SECAM	B/G
Европа	Россия и т.д.	SECAM	D/K
	Чешская Республика, Польша и т.д.	PAL	D/K
	Германия, Голландия, Бельгия и т.д.	PAL	B/G
	Великобритания и т.д.	PAL	I
Океания	Австралия, Новая Зеландия и т.д.	PAL	B/G
Африка	Южно-Африканская Республика и т.д.	PAL	I
	Нигерия и т.д.	PAL	B/G
	Египет, Марокко и т.д.	SECAM	B/G

JVC