ВСТРОЕННАЯ ТЕХНИКА

ОГЛАВЛЕНИЕ

Безопасность — хорошая привычка	2
Установка и подключение	4
Описание машины	7
Использование машины	9
Установка и запуск программы	15
Советы по экономии электроэнергии, воды и моющих средств	18
Таблица программ	19
Обслуживание и уход	20
Устранение неисправностей	22
Технические характеристики	26

Благодарим за приобретение товара марки Indesit.

Ваша посудомоечная машина надежна и проста в эксплуатации.

Внимательно прочитайте данное руководство: оно поможет Вам ознакомиться с возможностями посудомоечной машины, правилами ее монтажа, использования и обслуживания.

К СВЕДЕНИЮ ПОКУПАТЕЛЯ!

В связи с тем, что конструкция машины постоянно совершенствуется, возможны незначительные расхождения между конструкцией и руководством по эксплуатации, не влияющие на технические характеристики.

БЕЗОПАСНОСТЬ — ХОРОШАЯ ПРИВЫЧКА

1. Это оборудование разработано для использования внутри помещений. Ни при каких обстоятельствах не используйте его на улице.
2. Это оборудование должно использоваться для мытья посуды в домашних условиях в соответствии с настоящей инструкцией. Использование оборудования не по назначению, а также промышленное использование, использование посудомоечной машины в офисах, предприятиях сферы обслуживания, здравоохранения, просвещения и т.п. не предусмотрено. Производитель не несет ответственности за выход из строя оборудования при нарушении условий данного пункта инструкции.
3. Осторожно удалите упаковку, убедитесь, что оборудование не повреждено. При возникновении сомнений свяжитесь с поставщиком немедленно.
4. При использовании оборудования должны соблюдаться следующие основные правила:
 - запрещено использование переходников, многогнездовых розеток и удлинителей. Производитель не несет ответственности за возгорания, произошедшие в результате их использования, а также применения соединительного кабеля, сечение которого не соответствует потребляемой мощностью оборудования;
 - при установке оборудования следите за тем, чтобы питающий кабель не был чрезмерно перекручен или пережат;
 - отсоедините оборудование от электросети: если оно работает не должным образом, перед всеми операциями по уходу и обслуживанию
5. Используйте соли, ополаскиватели, моющие и другие средства, которые предназначены специально для посудомоечных машин. Применение иных химических средств, а также применение средств не по назначению (например, средства против накипи вместо моющего средства) ухудшают качество мойки, и даже могут привести к поломке машины.

6. Храните моющие средства в недоступном для детей месте, не подпускайте детей к машине, когда ее дверца открыта.
7. Не касайтесь работающей машины, если ваши руки или ноги сырые; не пользуйтесь машиной босиком.
8. Не опирайтесь и не садитесь на открытую дверцу, чтобы не опрокинуть оборудование.
9. В соответствии с общими требованиями Государственной Противопожарной службы не оставляйте работающую посудомоечную машину без присмотра. Не разрешайте детям и лицам, незнакомым с данной инструкцией, пользоваться оборудованием без Вашего присмотра.
10. После окончания цикла мойки перекройте кран подачи воды и выньте вилку из розетки.
11. При возникновении нестандартной ситуации отключите машину: выньте вилку из розетки, перекройте кран подачи воды и позвоните в авторизованный сервисный центр, телефон которого указан в гарантийном документе (гарантийном талоне, сервисной книжке, сервисном сертификате). Перед звонком в сервисный центр прочитайте раздел «Устранение неисправностей».
12. Прежде, чем избавиться от старого оборудования, сделайте его не пригодным для дальнейшего использования: обрежьте питающий кабель и снимите замок дверцы.
13. Запрещается изменение конструкции машины и вмешательство лиц, не уполномоченных Производителем на гарантийный ремонт.

УСТАНОВКА И ПОДКЛЮЧЕНИЕ

Выбор места для машины

Машина не должна касаться задней или боковыми сторонами стены или мебели. Заливной и сливной шланги могут располагаться как с левой, так и с правой стороны машины.

Выравнивание

После установки машины на место отрегулируйте ее устойчивое положение путем вращения ножек; проверьте по уровню горизонтальность верхней крышки корпуса — отклонение не должно быть более 2°.

Эта модель посудомоечной машины может быть встроена под рабочую поверхность (пожалуйста, прочитайте сопроводительные документы).

Подключение к холодной воде

Это электробытовое оборудование должно быть подсоединено к водопроводу (к холодной воде) только посредством шланга, который поставляется вместе с изделием. Не допускается использование других шлангов. При замене шланга используйте только оригинальные запасные части.

Не допускается установка машины без крана отключения воды!

Подсоедините заливной шланг к выводу водопровода с наружной резьбой 3/4 дюйма, разместив небольшой фильтр (входит в комплект поставки) между шлангом и соединением. Наворачивая плотно шланг на кран, соблюдайте осторожность.

Если машина подключается к новому водопроводу или долго не использовалась, отверните шланг со стороны машины, слейте грязную воду и восстановите соединение. Это предохранит машину от повреждений.

Во избежание повреждений, затяжку пластмассовых гаек производите вручную, без использования инструмента.

Замена заводских шлангов запрещена.

Подключение к горячей воде

Машина может также подключаться к горячей воде из водопровода или водонагревателя, причем в обоих случаях температура воды не должна превышать 60°C.

В этом случае время мойки сокращается примерно на 15 минут, а эффективность несколько понижается. Подключение к горячей воде выполняется также, как и к холодной.

Устройство для предотвращения утечки воды

Посудомоечная машина оснащена специальной системой, которая блокирует поступление воды в случае протечек внутри оборудования. Кроме того, устройство оснащено заливным шлангом, состоящим из прозрачного наружного шланга и внутреннего шланга красного цвета. Оба шланга могут выдерживать высокое водяное давление. В случае повреждения внутреннего шланга наружный шланг становится красным. Безопасность в случае протечек обеспечивается наличием второго прозрачного шланга, содержащим внутренний шланг. Регулярно проверяйте внешний шланг: если вы увидите, что шланг стал ярко-красным, его необходимо срочно заменить. Для замены шланга вызовите специалистов из авторизованного сервисного центра.

Подсоединение сливного шланга

Вставьте сливной шланг в сливную трубу с минимальным диаметром 4 см или повесьте загнутый конец сливного шланга на край раковины. Помните: шланг не должен перегибаться и перекручиваться.

Для наилучшего размещения шланга используйте специальную пластиковую направляющую (входит в комплект поставки) (рис. 1). Специальную пластиковую направляющую следует прочно закрепить на стене, чтобы предотвратить перемещение сливного шланга и разбрызгивание воды.

Участок сливного шланга, обозначенный буквой «А», должен располагаться на высоте между 40 и 100 см и от основания посудомоечной машины. Конец шланга не должен быть опущен в воду. Если сливной шланг встроен в канализацию, имейте в виду, что на верхних этажах может создаваться «сифонный эффект» — машина одновременно сливает и заливает воду. Для предотвращения подобного эффекта устанавливается сифон.

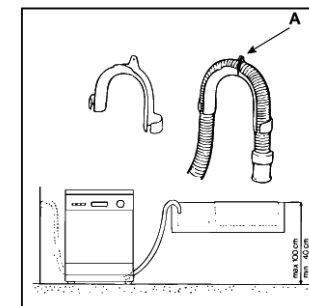

1

ПОДСОЕДИНЕНИЕ К ЭЛЕКТРОСЕТИ

ВНИМАНИЕ: обору́дование обязательно должно быть заземлено!

- II. Машина должна подключаться к электрической сети при помощи двухполюсной розетки с заземляющим контактом (розетка не поставляется с машиной). Фазный (желательно и нулевой) провод должен быть подключен через автомат защиты сети, рассчитанный на максимальный ток (ток срабатывания) 16 А, и имеющий время срабатывания не более 0.1 с.
- II. При наличии вблизи от предполагаемого места установки машины розетки с заземляющим контактом, имеющей трехпроводную подводку кабеля с медными жилами сечением не менее 1,5 кв. мм (или алюминиевыми жилами сечением не менее 2,5 кв. мм), доработка электросети не производится. При отсутствии указанной розетки и проводки следует провести их монтаж.
- III. Не допускается прокладка заземления отдельным проводом.
- IV. Для доработки электрической сети рекомендуется применять провод типа ППВ 3х1,5 380 ГОСТ 6223-79. Допускается применение других марок проводов, обеспечивающих пожаро- и электробезопасность при эксплуатации машины.

Перед включением машины в сеть убедитесь, что:

- 1) напряжение и частота тока сети соответствуют данным машины (см. табличку характеристик на внутренней стороне дверцы оборудования);
- 2) электросеть (проводка), выдерживает максимальную нагрузку подключаемого оборудования;
- 3) розетка и вилка одного типа;
- 4) розетка заземлена в соответствии с нормами безопасности, описанными в данном разделе инструкции (допускается организация заземления рабочим нулем, при условии, что защитная линия не имеет разрыва и подключена напрямую в обвод каких-либо приборов (например, электрического счетчика).

Если вилка оборудования не подходит к розетке, оснастите кабель подходящей вилкой, а не используйте переходники и многогнездовые розетки, которые могут стать причиной перегрева проводки или ее возгорания.

Замена поврежденного питающего кабеля должна производиться только специалистами авторизованного сервисного центра.

Оборудование, подключенное с нарушением требований безопасности бытовых приборов большой мощности, изложенных в настоящей инструкции, является потенциально опасным. Производитель не несет ответственности за ущерб здоровью и собственности, если он вызван несоблюдением указанных норм установки.

ОПИСАНИЕ МАШИНЫ

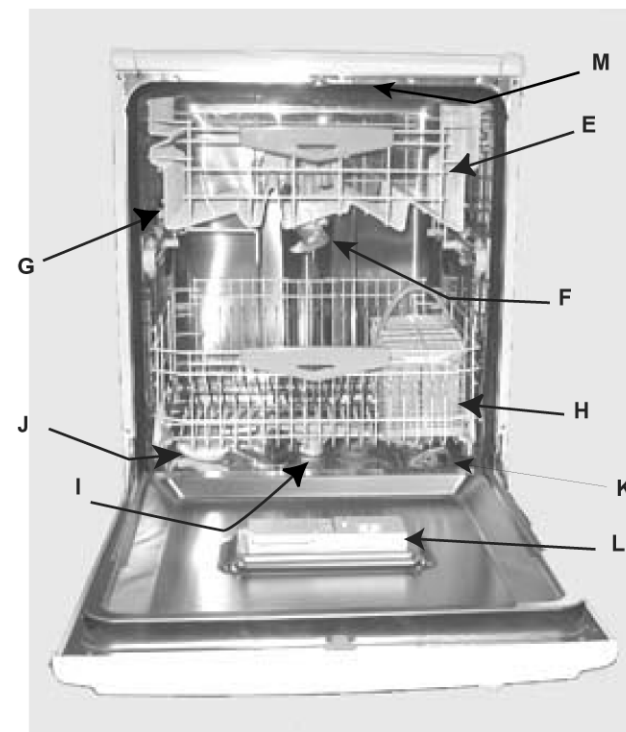

- E. Верхняя корзина**
(Рекомендации по загрузке см. на с. 11).
- F. Верхний распылитель**
- G. Устройство регулировки уровня верхней корзины**
Регулирует положение верхней корзины (см. с. 11, рис. 8).
- H. Нижняя корзина** (Рекомендации по загрузке см. на с. 10).
- I. Нижний распылитель**
- J. Контейнер для соли** (См. § «Устройство для смягчения воды» — с. 12).
- K. Фильтр** (См. § «Очистка фильтровального узла» на с. 21).
- L. Распределитель моющих средств и добавок для полоскания**
(См. соотв. параграфы на с. 13-14).
- M. Сушка «Turbo Dry» (вентилятор)**

ИСПОЛЬЗОВАНИЕ МАШИНЫ

КАКУЮ ПОСУДУ НЕ СЛЕДУЕТ МЫТЬ В ПОСУДОМОЕЧНОЙ МАШИНЕ

Ваша посудомоечная машина предназначена для мойки всех видов домашней посуды. Однако в отдельных случаях необходимо учитывать особенности посуды.

Чашки, миски и тарелки с вогнутым дном могут высушиваться не полностью, так как вода собирается в углублениях и не успевает испариться.

Декоративную посуду, художественные изделия не следует мыть в посудомоечной машине, поскольку высокая температура и моющие средства могут им повредить.

Алюминиевая посуда с анодным покрытием может обесцвечиваться или менять цвет.

Серебряные приборы могут покрываться пятнами при контактах с серосодержащей пищей (яйца, овощи). Пятна можно удалить с помощью соответствующей моющих средств для серебра.

Деревянные предметы плохо переносят машинную мойку, могут растрескаться или деформироваться.

Клеенные изделия: убедитесь, что применяемый клей устойчив к воздействию тепла.

Пластиковая посуда: убедитесь, что посуда устойчива к воздействию тепла. Пластиковую посуду, устойчивую к воздействию тепла, следует мыть только в верхней корзине посудомоечной машины.

Хрусталь, хрупкое стекло можно мыть в посудомоечной машине по сокращенной программе, некоторые виды стекла при машинной мойке теряют прозрачность.

Посуду с тефлоновым покрытием можно мыть в посудомоечной машине, если на упаковке посуды нанесен соответствующий значок.

ЗАГРУЗКА ПОСУДЫ

Предварительные операции:

Удалите остатки пищи, чтобы избежать засорения фильтра и образования неприятных запахов.

Посуду с пригоревшими остатками необходимо предварительно замочить, это исключит необходимость дополнительных циклов мойки.

Выдвиньте корзины, чтобы облегчить их загрузку посудой.



- A Кнопка ВКЛ. / ВЫКЛ.**
Нажатием на кнопку производится включение машины.
- B Дисплей**
- C Ручка дверцы**
Для открытия дверцы нажмите на ручку и потяните на себя.
- D Селектор программ**
Используйте рукоятку для выбора программы в соответствии с рекомендациями (см. *Таблицу программ*).
- E Кнопка экстра-сушки**
Кнопка используется для повышения интенсивности сушки.
- F Кнопка половинной загрузки**
- G Индикатор экстра-сушки**
- H Индикаторы этапов программ**
(предварительная мойка, мойка, полоскание, сушка).
- I Индикатор отложенного старта программы**
Горящий индикатор показывает, что был установлен отложенный старт программы.
- L Многофункциональный цифровой индикатор**
Информирует о продолжительности цикла; показывает время, остающееся до отложенного старта программы, и коды ошибок.
- N Индикатор половинной загрузки**
- P Кнопка включения таймера**
Нажатием кнопки можно отложить старт программы от 1 до 24 ч.
- S Индикатор отсутствия соли**
Индикатор горит, когда соли в контейнере **J** недостаточно.
- T Индикатор отсутствия ополаскивателя**
Индикатор горит, когда ополаскивателя в машине недостаточно.
- R Кнопка «ПУСК/СБРОС» (START/RESET)**

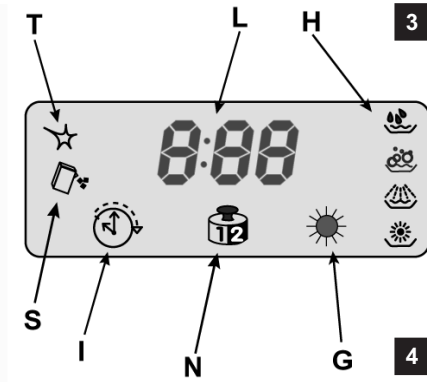

ИСПОЛЬЗОВАНИЕ НИЖНЕЙ КОРЗИНЫ

Мы рекомендуем очень загрязненную посуду загружать в нижнюю корзину, так как струи нижнего распылителя очень сильные. Используйте нижнюю корзину для мойки сковород, кастрюль, крышек, сервировочной посуды, мисок (см. рис. 5).

- Подносы и большие крышки лучше размещать по бокам корзины, чтобы они не мешали вращению верхнего распылителя.
- Кастрюли, миски, салатницы и пр. ставьте вверх дном.
- Глубокую посуду устанавливайте с наклоном, чтобы вода могла вытекать из нее.

Примеры загрузки нижней корзины

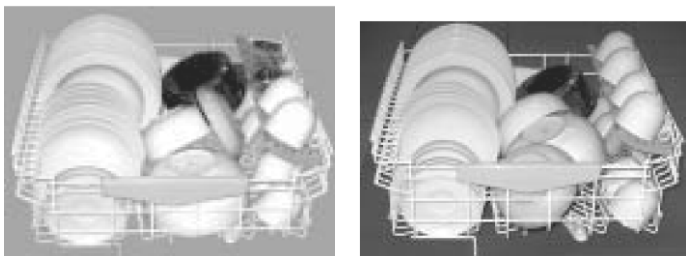

Контейнер для столовых приборов можно разделить на две секции, сняв ручку и удалив зажим, скрепляющий секции, можно использовать только одну из них, когда столовых приборов для мойки мало (рис. 6 A, B). Кроме того одну из секций можно поместить в верхнюю корзину.

Контейнер для приборов оснащен двумя съемными боковыми решетками. Вставьте приборы в ячейки так, чтобы приборы не касались друг друга и их ручки были направлены ко дну контейнера.

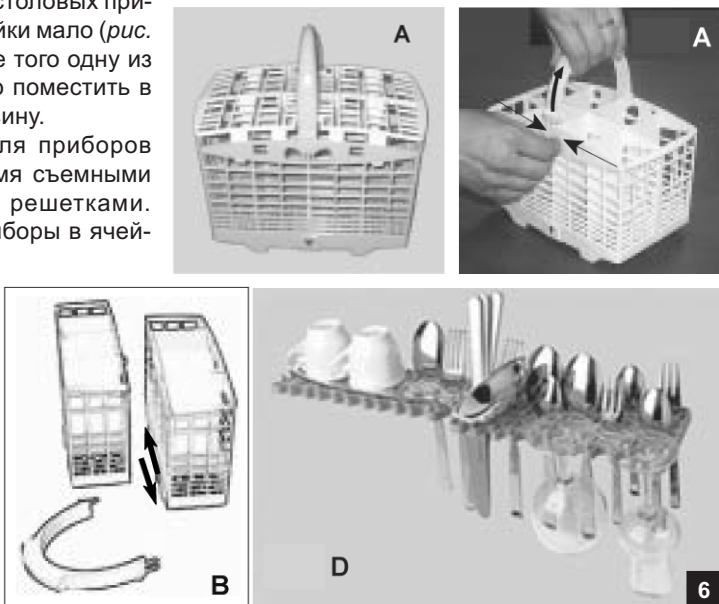

ИСПОЛЬЗОВАНИЕ ВЕРХНЕЙ КОРЗИНЫ

Используйте верхнюю корзину для хрупкой и легкой посуды — стаканов, кофейных и чайных чашек, соусников, тарелок, небольших мисок и неглубоких, слабо загрязненных кастрюль (рис. 7).

Примеры загрузки верхней корзины

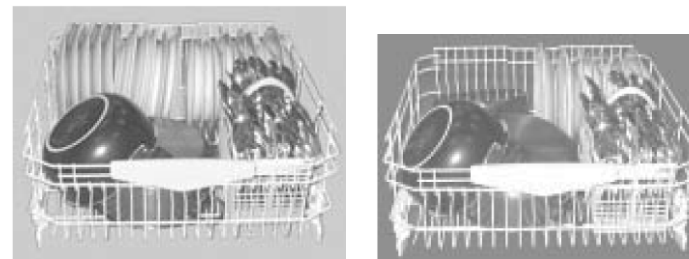

– Располагайте посуду так, чтобы она не сдвигалась под струями воды.

Посудомоечная машина может быть оборудована одним или двумя съемными отделениями, в которых можно размещать кружки и чашки, а также длинные ножи и столовые приборы (рис. 6 D).

Вы можете располагать посуду по собственному усмотрению, но всегда помните, что грязная поверхность посуды должна быть обращена к струям воды, направленным снизу, и что должно оставаться место для свободной циркуляции воды.

Регулирование положения верхней корзины

Верхняя корзина может регулироваться по высоте в двух положениях (верхнем и нижнем).

Для регулировки положения корзины (верхняя или нижняя позиция) используйте две боковые ручки (рис. 8).

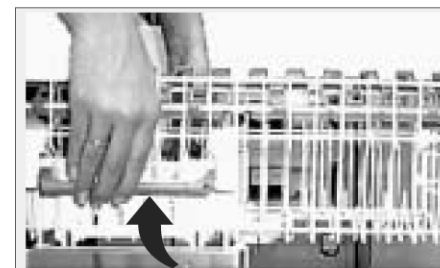

Устройство для смягчения воды (рис. 9 и 10)

Жесткость воды изменяется в зависимости от местности. При использовании жесткой воды на стенках посудомоечной машины образуются известковые отложения. Посудомоечная машина оснащена специальным устройством для смягчения воды, удаляющим минеральные соли и известь из воды. На дне посудомоечной машины под нижней корзиной находится контейнер, в который загружается соль для регенерации ионно-обменных смол, являющихся активной частью смягчителя воды. Рекомендуется использовать соль из фирменной профессиональной серии «Забота о доме» – можно приобрести в авторизованных сервисных центрах (код для заказа 082057). Нельзя заменять соль для посудомоечных машин поваренной солью.

Загрузка соли в смягчитель

Всегда используйте соль, предназначенную специально для посудомоечных машин.

Перед первым использованием загрузите соль в контейнер (рис. 9):

- выдвиньте нижнюю корзину и отверните крышку контейнера против часовой стрелки;
- если Вы впервые наполняете контейнер, то залейте распределитель водой до верха;
- вставьте воронку (входит в комплект оборудования) в отверстие и засыпьте соль (примерно 2 кг), возможно из контейнера вытечет немного воды — это нормальное явление;
- заверните крышку контейнера.



Запас соли необходимо пополнять сразу после того, как загорелся индикатор отсутствия соли S.

После первой загрузки соли индикатор **S** будет продолжать гореть или мигать в течение 5 последующих циклов мойки (это нормально).

Предупреждение: Чтобы избежать образования ржавчины, мы рекомендуем загружать соль **перед началом** цикла мойки посуды.

В Вашей посудомоечной машине имеется регулятор величины добавки соли в зависимости от жесткости водопроводной воды для достижения минимального уровня потребления соли.

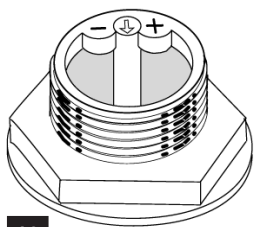

Для регулировки потребления соли:

- отверните крышку контейнера распределителя соли;
- на горловине распределителя (рис. 10) имеется кольцо со стрелкой, повернутой в положение «-» (заводская регулировка);
- если необходимо, поверните стрелку от «-» к «+» против часовой стрелки в зависимости от жесткости водопроводной воды.

Пользуйтесь следующей таблицей для регулировки потребления соли:

Жесткость воды			Регулировка	Потребление соли, г/цикл	Количество циклов на 2 кг соли
°dH	°fH	ммоль/л			
0 – 10	0 – 17	0 – 1,7	не требуется	0	не ограничено
10 – 25	18 – 44	1,8 – 4,4	«-»	20	60
25 – 50	45 – 89	4,5 – 8,9	средняя	40	40
> 50	> 89	> 8,9	«+»	60	25

Если Вы не знаете, какова жесткость воды в Вашем доме, обратитесь в жилищно-эксплуатационную контору, отвечающую за водоснабжение в вашем районе.

МОЮЩИЕ СРЕДСТВА

Использовать можно только специальные средства для посудомоечных машин. Рекомендуется использовать ополаскиватель и соль из фирменной профессиональной серии «Забота о доме», которые можно приобрести в авторизованных сервисных центрах.

Распределитель следует заполнять перед каждым циклом мойки в соответствии с рекомендациями, приведенными в *Таблице программ*.

Распределитель моющих средств и добавок для полоскания расположен на внутренней поверхности дверцы.

Заполнение отделения для моющих средств (рис. 11)

Откройте крышку «А» нажатием кнопки «В». Заполните моющим средством до краев два контейнера «С» и «D». Закройте плотно крышку, нажав ее вниз до щелчка.

Если Вы используете моющее средство в таблетках, поместите его контейнер «D» и закройте крышку.

Края отделения должны быть очищены от остатков моющего средства, чтобы обеспечить плотное закрытие крышки.

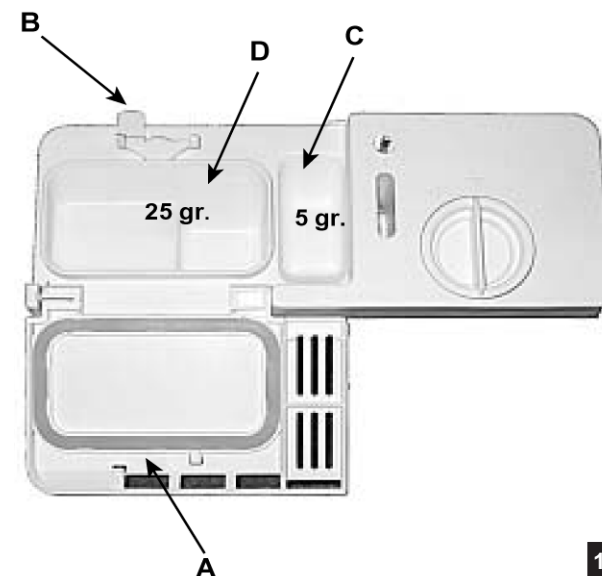

Средства для полоскания

Средства для полоскания придают посуде блеск, и после сушки на посуде не остается подтеков. Рекомендуется использовать ополаскиватель из фирменной профессиональной серии «Забота о доме» (код 082064), который можно приобрести в авторизованных сервисных центрах.

Отделение, заполняемое средством для полоскания, находится на внутренней стороне дверцы. Его следует пополнять, когда по индикатору «D» на распределителе (рис. 12) вы увидите, что контейнер пуст, или (при наличии в машине) когда загорится индикатор отсутствия ополаскивателя «Т» (см. с. 8, рис. 4).

Заполнение отделения для смягчителя (рис. 12)

Откройте отделение, поворачивая крышку «С» против часовой стрелки, и залейте средство для полоскания, не допуская перелива. Закройте отделение, плотно завернув крышку «С». Количество средства, используемого за каждый цикл полоскания, можно отрегулировать, поворачивая отверткой регулятор «F», расположенный под крышкой «С».

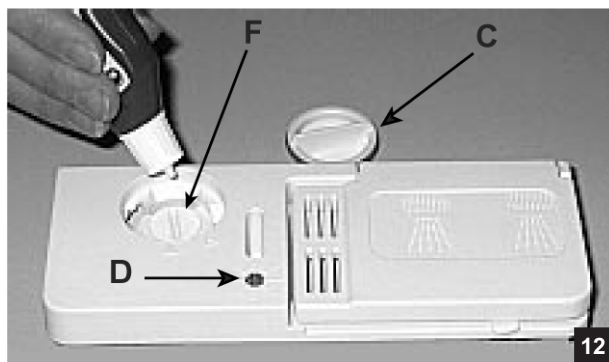

Регулятор имеет 6 различных положений, нормальное заполнение — положение 4.

Регулятор имеет 6 различных положений, нормальное заполнение — положение 4.

Важно. Правильная дозировка средства для полоскания улучшает

сушку посуды. Если на посуде остаются капли воды или образуются потеки, регулятор следует установить на максимальный номер. Если на посуде остаются белые известковые полосы, поверните регулятор и установите его на минимальный номер.

Предупреждение

Таблетки для посудомоечных машин «Три в одном», имеющиеся в настоящее время в продаже, объединяют в одном изделии моющее средство, соль и средство для полоскания. Если в Вашей местности жесткая или очень жесткая вода, мы все же рекомендуем залить дополнительно соль в соответствующий контейнер, чтобы предотвратить образование белых полос на посуде или на внутренних частях оборудования. В любом случае, пожалуйста, прочитайте инструкции изготовителя на упаковке таблеток.

Если Вы используете только это средство, мигание индикатора отсутствия соли и ополаскивателя после определенного количества циклов мойки является нормальным.

УСТАНОВКА И ЗАПУСК ПРОГРАММЫ

Выбор и запуск программы

После проведения всех операций, описанных в предыдущих главах, откройте кран подачи воды и нажмите кнопку включения/выключения **A**: включится дисплей, на нем замигает время (продолжительность) программы, на которой установлен селектор программ **D**.

Выбор и установка программы

Чтобы выбрать программу, вращайте рукоятку **D** по часовой стрелке от программы 1 до программы 7 и обратно – против часовой стрелки – от программы 7 до 1; на дисплее высветится примерное время выполнения программы и загорится индикатор, соответствующий начальному этапу цикла (см. Таблицу программ).

- Нажмите на кнопку **R** («ПУСК/СБРОС»), прозвучит двойной звуковой сигнал и программа начнет работать. Дисплей покажет примерное время, остающееся до завершения программы.
- Время выполнения программы, указанное при ее запуске, в ходе программы может быть скорректировано в соответствии с множеством параметров, которые влияют на сам цикл (жесткость воды и ее температура, степень загрязнения и тип посуды, загрязненность фильтров машины после предыдущей мойки и т.п.).

Индикаторы этапов программы

Во время выполнения программы на дисплее последовательно будут загораться индикаторы этапов программы **H**, показывая, какой этап программы выполняется в данный момент.

Этапы программы слева направо:



Отмена или изменение работающей программы

Исходное условие: Вы можете отменить работающую программу только, если она только что стартовала.

Чтобы изменить запущенную программу, держите нажатой в течение 3-х секунд кнопку **R** (ПУСК/СБРОС). Вы услышите продолжительный звуковой сигнал, за которым последуют 3 коротких звуковых сигнала. На дисплее будет еще мигать время отмененной программы. Установите заново программу вращением селектора программ **D** (см. § Выбор и установка программы). Проверьте наличие моющих средств, так как они могут быть уже израсходованы.

Если Вы забыли загрузить какую-либо посуду, программу мойки можно прервать нажатием кнопки **A** (ВКЛЮЧЕНИЯ / ВЫКЛЮЧЕНИЯ). Загрузите оставшуюся посуду и снова нажмите кнопку **A** – примерно через 10 секунд программа начнет работу с того места, на котором была прервана.

Был сбой питания? Вы открывали дверцу посудомоечной машины?

Цикл мойки остановится и на дисплее появятся три черточки. Затем, при подаче электропитания или закрытии дверцы программа продолжит работать.

По окончании цикла мойки

Окончание цикла мойки будет обозначено 2 короткими звуковыми сигналами и и на дисплее замигает сообщение «END» (КОНЕЦ)..

- Выключите машину нажатием кнопки **A** (ВКЛЮЧЕНИЯ / ВЫКЛЮЧЕНИЯ) (положение «OFF» – выключено)
- Перекройте кран подачи воды.
- Подождите несколько минут перед тем, как разгружать машину для того, чтобы не обжечься паром и обеспечить лучшие результаты сушки.
- Нижнюю корзину целесообразно разгружать первой, иначе вода, которая может остаться на посуде в верхней корзине после сушки, может намочить уже высушенную посуду из нижней корзины.

Предупреждение. Перед тем как вынимать посуду, убедитесь, что программа закончила работу. Открывая дверцу машины во время выполнения программы или сразу после ее завершения, будьте осторожны — не ошпарьтесь паром.

Экстра-сушка

Нажмите кнопку **E** перед запуском выбранной программы. Вслед за продолжительным звуковым сигналом загорится индикатор экстра-сушки **G**, на дисплее замигает время (продолжительность), соответствующее выбранной программе.

Внимание: С экстра (дополнительной) сушкой программа мойки длится дольше, но обеспечивается безукоризненное высушивание.

Чтобы исключить цикл дополнительной сушки, нажмите снова кнопку **E**. Прозвучит короткий звуковой сигнал и индикатор экстра-сушки **G** погаснет.

Эта опция не совместима с программой «Замачивание».

Программирование отложенного старта программы

После загрузки посуды, Вы можете выбрать не только желаемую программу, но и время начала ее выполнения.

- Нажатие кнопки включения таймера **P** позволяет отложить запуск программы на 1– 24 часа.
- При каждом нажатии кнопки **P** на цифровом индикаторе **L** в убывающей последовательности будут показываться часы, пока не появится «01h». Если вы теперь снова нажмете кнопку **P**, программирование отложенного старта будет аннулировано и на дисплее появится надпись «OFF» (сброс параметров). Как только Вы запрограммировали время отложенного старта, проверьте, закрыта ли дверца машины и запустите программу, нажав кнопку **R** (ПУСК/СБРОС). На дисплее начнет мигать индикатор таймера **I** и начнется обратный отсчет времени.
- По истечению заданного времени отсрочки программа начнет работать и дисплей будет показывать примерное время, остающееся до завершения программы.

Вы передумали?

- Если Вы изменили свое решение и хотите установить отсрочку пуска на более короткое время, нажмите кнопку **P**, чтобы выбрать его. Вам не потребуется переустанавливать программу мойки.
- Если же, с другой стороны, Вы захотите отменить отложенный старт и начать цикл мойки немедленно, нажимайте на кнопку **P**, пока параметры отсрочки не будут сброшены. Индикатор таймера **I** погаснет, прозвучит звуковой сигнал и программа начнет работать.

На дисплее загорится индикатор текущего этапа программы **H** и цифровой индикатор **L** будет показывать время, остающееся до завершения программы.

Вы хотите использовать только одну корзину?

Не забудьте уменьшить наполовину количество моющего средства.

Ваша посудомоечная машина позволяет производить мойку с половинной загрузкой (только в одной из корзин), экономя, таким образом воду и электроэнергию.

- Нажмите кнопку **F** – вы услышите звуковой сигнал и загорится индикатор половинной загрузки **N**.
- Теперь запустите программу, нажав кнопку **R** (ПУСК/СБРОС).
- Данная опция совместима со всеми программами.
 - Программа «Только для тебя» предназначена для мойки исключительно в верхней корзине.

Внимание: Если при включении машины на дисплее появляется надпись «dON», это означает, что активизирована демонстрационная программа, которая служит для показа функционирования машины без проведения действительного цикла мойки.







Чтобы отключить демонстрационную программу, удерживайте нажатой кнопку **R** (ПУСК/СБРОС) около 4-х секунд. Выход из демонстрационного режима будет обозначен появлением на дисплее надписи «dOF».

Советы по экономии электроэнергии, воды и моющих средств

- Старайтесь максимально загружать машину: это предотвратит излишнее потребление воды, электроэнергии и моющих средств. Чтобы избежать образования неприятных запахов и присыхания остатков пищи на посуде, используйте программу «Замачивание».
- Выбирайте правильную программу в соответствии с типом посуды и степенью ее загрязнения. Программы «Замачивание» и «Интенсивная мойка» применяйте для действительно сильно загрязненной посуды.
- Правильно дозируйте моющее средство: не используйте его слишком много — это затрудняет полоскание, а также вызывает загрязнение окружающей среды.
- Нет необходимости ополаскивать посуду перед загрузкой ее в посудомоечную машину.

ТАБЛИЦА ПРОГРАММ

Безупречная и экологичная мойка посуды.

Программа	Тип посуды и загрязнения	Описание цикла	Моющее средство: для предварит. + основная мойка, г	Средство для полоскания	Продолжительность цикла мойки (допуск ± 10% без допл. сушки)
1. Интенсивная мойка 	Сильно загрязненная посуда, кастрюли (не использовать для хрупких предметов)	Предварительная мойка в горячей воде при 40°C. Основная мойка при 65°C. Два полоскания в холодной воде. Полоскание в горячей воде при 65°C. Сушка	5+25	*	120 мин.
2. Повседневная мойка 	Нормально загрязненная посуда, кастрюли и сковороды (обычный повседневный цикл)	Основная мойка при 50°C. Полоскание в холодной воде. Полоскание в горячей воде при 70°C. Сушка	30	*	72 мин.
3. Экономичная мойка 	Экологичный цикл с низким уровнем энергопотребления для нормально загрязненной посуды, кастрюль и сковород	2 предварительных мойки в холодной воде. Основная мойка при 50°C. Полоскание в горячей воде при 65°C. Сушка	5+25	*	120 мин.
4. Быстрая мойка, 25 мин. 	Экономичный и быстрый цикл для слабо загрязненной посуды сразу после ее использования. Без сушки (исключая использование опции экстра-сушки).	Короткая мойка при 50°C. Полоскание при 50°C. Опция сушки устанавливается пользователем	25	*	24 мин.
5. Замачивание 	Подготовительная мойка для посуды, кастрюль и сковород перед дальнейшей загрузкой машины	Короткая холодная мойка, с программой замачивания для посуды с присохшими остатками пищи			12 мин.
6. «Стекло» 	Специальный цикл для деликатной посуды, чувствительной к высоким температурам, применяемый сразу после ее использования	Мойка при 50°C. Полоскание при 45°C. Полоскание в горячей воде при 65°C. Сушка	25	*	96 мин.
7. «Только для тебя» 	Быстрый и экономичный цикл для повседневного использования. Автовыбор верхней корзины	Мойка при 50°C. Полоскание в горячей воде при 70°C.	25		48 мин.

ОБСЛУЖИВАНИЕ И УХОД

После каждой мойки. Микроскопические частицы пищи, остающиеся на внутренних поверхностях, распылителях и в фильтровальном узле могут стать причиной образования неприятного запаха, особенно, если вы не моете посуду сразу после ее использования и оставляете ее в посудомоечной машине. Для того, чтобы предотвратить образование неприятного запаха, включайте программу «Замачивание» и используйте дезодорант для посудомоечных машин из серии фирменных профессиональных средств «Забота о доме». Оставляйте дверцу приоткрытой и протирайте резиновый уплотнитель.

Отключайте машину из сети. Из соображений безопасности перед мойкой и обслуживанием машины всегда вынимайте вилку из розетки.

Мойка машины. Не используйте химические абразивы и растворители для мойки внешних и внутренних поверхностей и резиновых частей машины. Рекомендуем мыть их при помощи теплой воды, губки и мыла. Известковые и жировые отложения на внутренних поверхностях и уплотнителе дверцы удаляйте специальным Средством для очистки посудомоечной машины из фирменной профессиональной серии «Забота о доме» (код для заказа 089779).

Если Вы не будете использовать машину продолжительное время, рекомендуем сделать следующее:

- проведите цикл мойки при пустой машине;
- перекройте кран подачи воды;
- выньте вилку из розетки;
- оставьте дверцу приоткрытой — этим Вы избежите образования неприятного запаха в машине, и уплотнители дверцы прослужат дольше.
- рекомендуем использовать дезодорант для посудомоечной машины из фирменной профессиональной серии «Забота о доме» (код для заказа 082072).

Перед началом использования посудомоечной машины после длительного перерыва следует: вставить вилку в розетку; перекрыть кран подачи воды, отвернуть шланг, слить грязную воду; подсоединить заливной шланг и открыть водопроводный кран.

Перемещение машины. Передвигайте машину только в вертикальном положении, в крайнем случае оборудование можно положить на заднюю сторону.

Удаление накипи. Вода содержит большое количество труднорастворимых солей вследствие загрязнения окружающей среды. Соли в виде накипи оседают на нагревательных элементах, баке, трубках и вызывают их преждевременный выход из строя. Если Вы живете в области с жесткой водой, Вам следует периодически использовать порошки-антинакипины, например, Средство против накипи из фирменной профессиональной серии «Забота о доме» (код 089780), либо установить магнитный смягчитель воды Calblock, предотвращающий образование накипи (код 089789).

Уплотнитель дверцы. Причиной образования запаха в машине могут стать частицы пищи, остающиеся на уплотнителе. Периодически протирайте его влажной губкой.

Очистка фильтровального узла (рис. 13, 14)

Для эффективной работы Вашей посудомоечной машины необходимо производить очистку фильтровального узла.

Фильтр во время цикла мойки очищает воду, что позволяет использовать рециркулированную воду, тем самым экономить ее. Проверяйте фильтр после каждой мойки: освободите от застрявших частиц пищи чашку «С» и полукруглый фильтр «А». Выньте фильтровальный узел, потянув его за ручку чашки вверх, и промойте под струей воды. Полностью фильтровальный узел (чашку С + полукруглый фильтр А + цилиндрический фильтр В + микрофильтр D) необходимо очищать раз в месяц. Чтобы снять фильтр «В», поверните его против часовой стрелки.

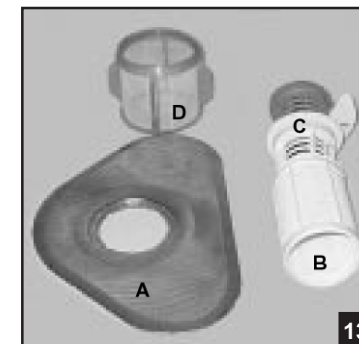

Для очистки используйте небольшую неметаллическую щетку (напр., зубную).

Соберите фильтр, как показано на рис., и вставьте его на место нажатием вниз.

Внимание: Посудомоечная машина не должна использоваться без фильтров. Несвоевременная чистка или неправильная установка фильтров могут ухудшать эффективность мойки и вызвать поломку машины.

Очистка распылителей

Частицы пищи могут стать причиной образования загрязнения на распылителях (см. рис. 3, F и I на с. 7) и забивать их отверстия, поэтому периодически проверяйте распылители и очищайте их при необходимости.

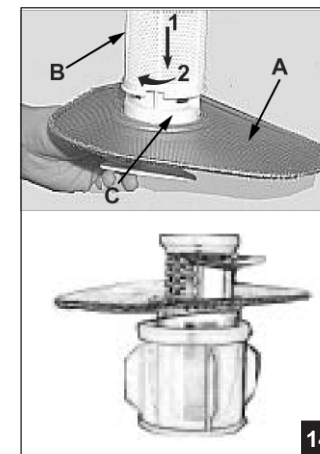

УСТРАНЕНИЕ НЕИСПРАВНОСТЕЙ

В случае неудовлетворительных результатов мойки или возникновения неисправностей прочитайте этот раздел, прежде чем вызывать техников. В большинстве случаев Вы сможете сами устранить возникшие проблемы.

Машина не начинает работать

Убедитесь, что:

- машина подключена к электросети (вилка вставлена в розетку);
- не отключено электроснабжение в доме;
- дверца закрыта плотно;
- нажата кнопка ВКЛЮЧЕНИЯ/ВЫКЛЮЧЕНИЯ А (положение ON);
- открыт кран подачи воды.

Машина не заливает воду

Убедитесь, что:

- открыт кран подачи воды и заливной шланг подсоединен правильно;
- не перекрыта подача воды в доме и напор воды достаточен;
- заливной шланг не перекручен и не пережат ;
- не засорен фильтр на заливном шланге;

Посуда плохо вымыта

Убедитесь, что:

- моющее средство загружено в распределитель в достаточном количестве;
- программа мойки соответствует типу загруженной посуды;
- фильтр гибкого заливного шланга и микрофильтр не засорены;
- не засорены и свободно вращаются распылители.

Машина не сливает воду

Убедитесь, что:

- сливной шланг не перекручен и не пережат;
- не засорена канализация.

На посуде остаются известковый налет или белая пленка

Убедитесь, что:

- крышка контейнера для соли закрыта плотно;
- средство для полоскания загружено в достаточном количестве.

При включении машины на дисплее появляется надпись «dON»

- Активизирована демонстрационная программа. Об ее отключении см. на с. 18.

Сообщения об ошибках

Посудомоечная машина оснащена системой безопасности, которая может обнаруживать ошибочные действия. Эти ошибки идентифицируются несколькими кодами, состоящими из букв и цифр, которые начинают мигать на дисплее.

Запишите код, появившийся на дисплее, выключите оборудование, перекройте кран подачи воды и обратитесь за технической помощью в Авторизованный сервисный центр.

Индикация неисправностей

Аварийный сигнал – закрыт кран подачи воды

Если Вы забыли открыть кран подачи воды, машина напомнит Вам об этом серией продолжительных звуковых сигналов и сообщением **H2O**, которое начнет мигать на дисплее. Откройте кран подачи воды и через несколько минут программа начнет работать.

Если Вы отсутствовали во время подачи звуковых сигналов, машина перейдет в аварийный режим и на дисплее замигает код **A06**.

Выключите машину кнопкой ВКЛЮЧЕНИЯ/ВЫКЛЮЧЕНИЯ А, откройте кран подачи воды, подождите примерно 20 секунд и снова включите оборудование – цикл мойки начнет работать как обычно.

Аварийный сигнал – засор фильтра

Если оборудование заблокировано и на дисплее мигает код **A05**, это означает, что фильтры закупорены крупными остатками пищи. Выключите машину кнопкой ВКЛЮЧЕНИЯ/ВЫКЛЮЧЕНИЯ А, тщательно очистите фильтр (см. соотв. параграф на с. 21), поместите фильтр на место и снова включите машину. Через несколько секунд программа начнет работать как обычно.

Аварийный сигнал – повреждение электромагнитного клапана подачи воды

Если на дисплее мигает код **A02**, во избежание перелива перекройте кран подачи воды, выключите машину и обратитесь за технической помощью в авторизованный сервисный центр.

Если после проверки машина не работает, или проблемы остаются

Свяжитесь с авторизованным сервисным центром и при звонке сообщите следующую информацию:

- ♦ номер гарантийного документа (сервисной книжки, сервисного сертификата и т.п.),
- ♦ неисправность,
- ♦ модель и серийный номер, обозначенные на информационной табличке, расположенной на торце дверцы машины, либо в гарантийном документе.

Не пользуйтесь услугами лиц, не уполномоченных Производителем.

При ремонте требуйте использования оригинальных запасных частей.

Компания «Merloni Elettrodomestici»,
 производитель бытовой техники торговых марок
 Ariston, Indesit, Stinol,
 настоятельно рекомендует использовать
 для ухода за Вашей бытовой техникой
 средства и аксессуары профессиональной серии
 «Забота о доме»



Фирменные средства по уходу за бытовой техникой от производителя

Вы можете ознакомиться с полным каталогом серии профессиональных аксессуаров и средств «Забота о доме» и получить информацию в Авторизованных сервисных центрах (адреса и телефоны указаны в гарантийном документе);

на сайте www.merloni.ru

по телефонам Справочной службы компании Мерлони

в Москве: (095) 974-62-80

в Санкт-Петербурге: (812) 118-80-55

в Киеве: (044) 494-36-10

в Екатеринбурге: (343) 376-15-12

Серия включает в себя полный спектр средств по уходу за:		
Посудомоечной машиной	• Средство для очистки и дезинфекции, 250 мл	089779
	• Ополаскиватель, 250 мл	082064
	• Соль в таблетках, 2 кг	082057
	• Дезодорант, 2 шт.	082072
Стиральной и посудомоечной машиной	• Средство для удаления накипи, 10 пак. * 50 г	089780
Плитой	• Средство по уходу за конфорками и решетками, 250 мл	082037
	• Средство по уходу за стеклокерамич. поверхностью, 500 мл	089782
	• Средство по уходу за духовкой, 500 мл	089772
Холодильником	• Средство по уходу за холодильником, 500 мл	089777
	• Поглотитель запахов	082073
Микроволновой печью	• Средство по уходу за микроволновой печью, 500 мл	089781
ДЛЯ ДОМА	• Средство по уходу за кастрюлями и сковородами, 250 мл	082042
	• Средство по уходу за нержавеющей сталью, 250 мл	089778
	• Полироль для нержавеющей стали, 500 мл	093902
	• Средство по уходу за деревянными поверхностями	082081
	• Средство по уходу за алюминием и пластиком	082083
	• Средство по уходу за цветными металлами и сплавами	082063
	• Средство по уходу за стеклами и зеркалами	082068
	• Защита ткани от пятен	082069
• Микрофибровая салфетка	094893	
АКСЕССУАРЫ ДЛЯ ТЕХНИКИ	• Скребок для очистки стеклокерамической поверхности	136366
	• Дополнительные решетки и противни для духовки	
	• Стекланные крышки для рабочих поверхностей	
	• Грили и барбекю для рабочих поверхностей	
	• Самоочищающиеся панели для духовки	
	• Устройство принудительной вентиляции для охлаждения внешних поверхностей духовки	
• Защитный экран для рабочей поверхности		
Холодильник:	• Дополнительные контейнеры для хранения продуктов	
Стиральная и посудомоечная машины, водонагреватели	• Магнитный смягчитель воды Calblock	089789
Стиральная и посудомоечная машины	• Сливные и заливные шланги	
	• Установочные комплекты	
	• Антисифоны	
	• Фильтры	
Вытяжка:	• Универсальные фильтры из полиэстера с индикатором заполнения	
	• Угольные фильтры	
АКСЕССУАРЫ ДЛЯ КУХНИ	• Направляющие, крючки и полки из нержавеющей стали	
	• Сервировочный столик	

ТЕХНИЧЕСКИЕ ХАРАКТЕРИСТИКИ

модель	IDE 100	
размеры	ширина	60 см
	глубина	60 см
	высота	85 см
загрузка	12 стандартных наборов	
электрические параметры	напряжение 220 В 50 Гц	
max. потребляемая мощность	см. таблицу характеристик на машине	
давление воды	30 КПа÷1 МПа (0,3÷10 бвр)	



Машина соответствует следующим директивам:

- 73/223 ЕС от 19.02.73 (низкого напряжения) и последующие модификации;
- 89/336 ЕС от 03.05.89 (электромагнитной совместимости) и последующие модификации;
- 97/17 ЕС (маркировка).

Merloni Elettrodomestici spa

Срок службы

10 лет со дня изготовления

 **ARISTON**  **INDESIT**  **STINOL**

Производитель оставляет за собой право без предупреждения вносить изменения в конструкцию, не ухудшающие эффективность работы оборудования. Некоторые параметры, приведенные в этой инструкции, являются приблизительными. Производитель не несет ответственности за незначительные отклонения от указанных величин.

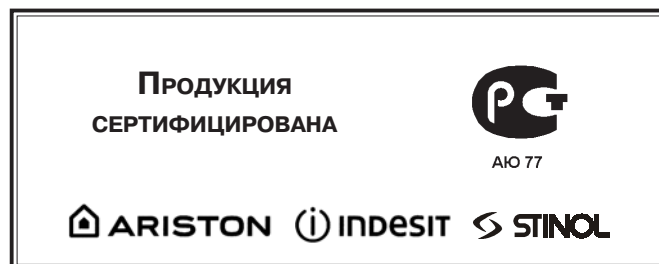

Посудомоечная машина

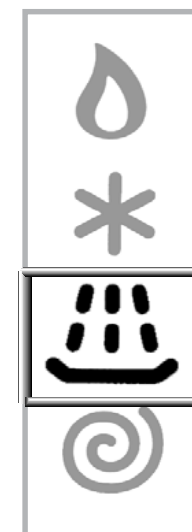

IDE 100

Руководство по установке и эксплуатации



Производитель:

Merloni Elettrodomestici spa

Юридический адрес:

Виале А.Мерлони, 47
60044 Фабриано (АН), Италия
Тел. (0732) 6611

Продавец:

Merloni International Business S.A.

Юридический адрес:

Центр Галлеря, 2, Виа Кантонале,
6928 Манно, Швейцария

Адрес и телефоны

для контактов:

Россия 129233 Москва
Проспект Мира, ВВЦ (бывш. ВДНХ)
Павильон 46

Тел.: (095) 787-7222

Факс (095) 961-2919
974-6279

<http://www.ariston.ru>

INDESIT



AIO 77