

Zigmund & Shtain

EN INSTRUCTION MANUAL
 RU ИНСТРУКЦИЯ ПО ЭКСПЛУАТАЦИИ



Zigmund & Shtain
 www.zigmundshtain.ru

CZ5702733
 0100224
 5-16

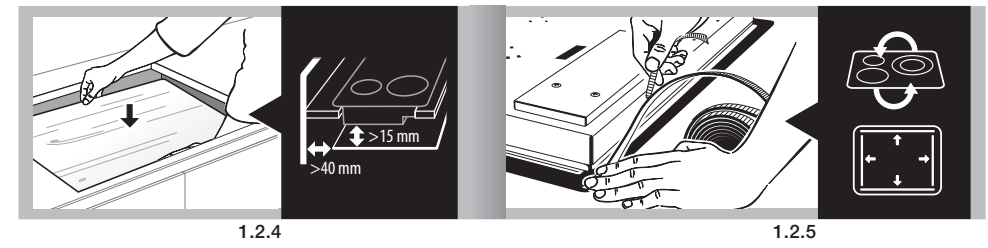
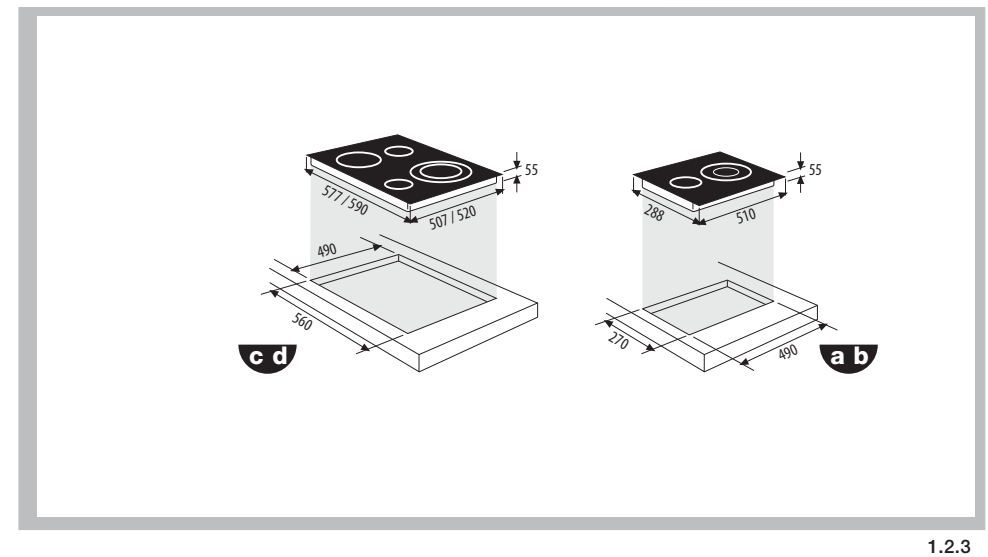
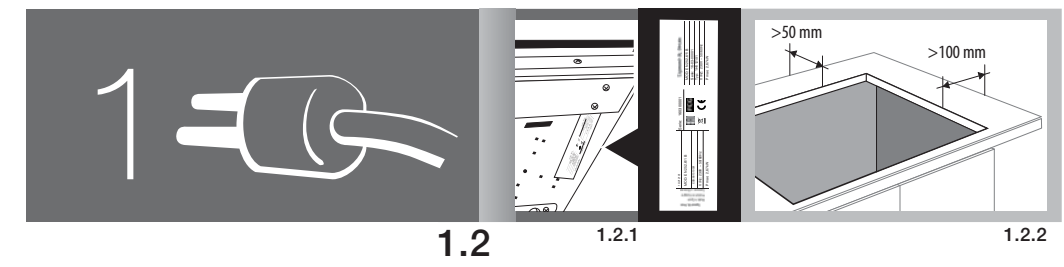
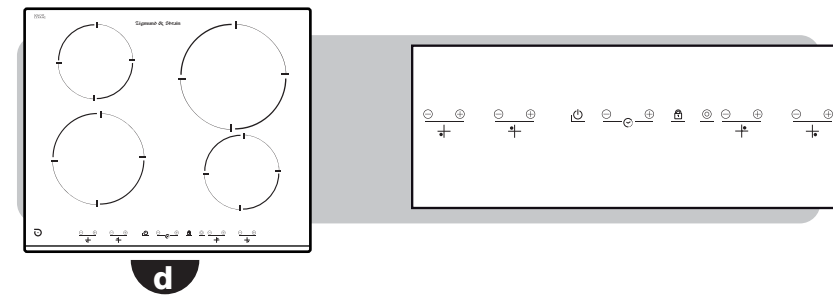
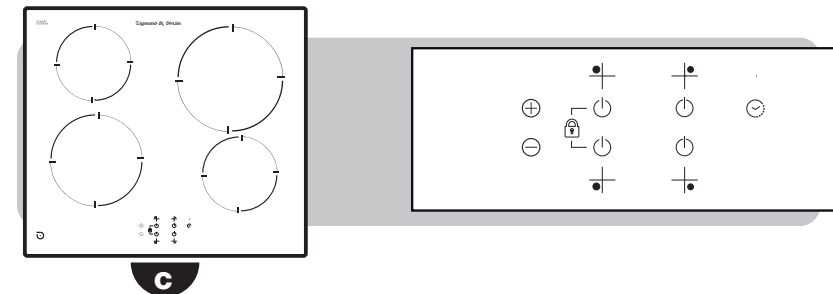
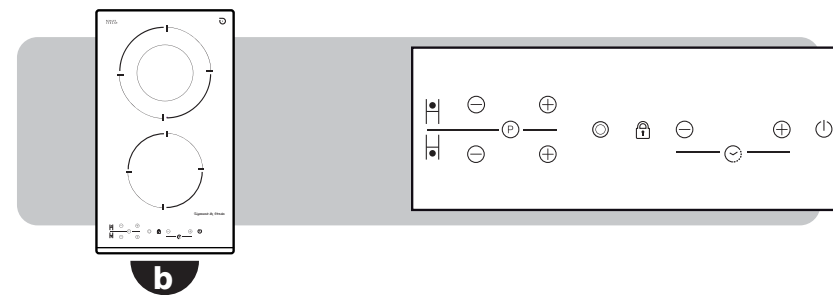
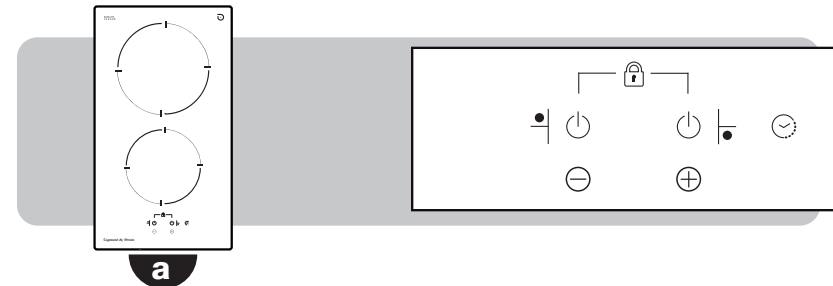

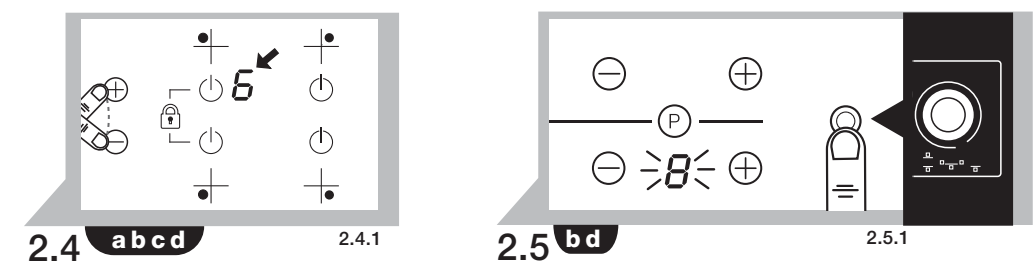
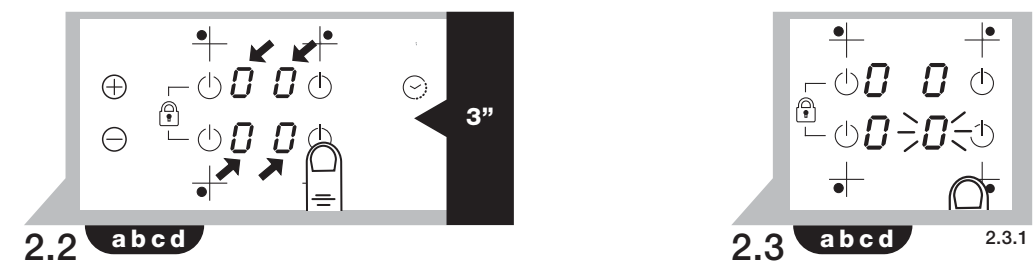
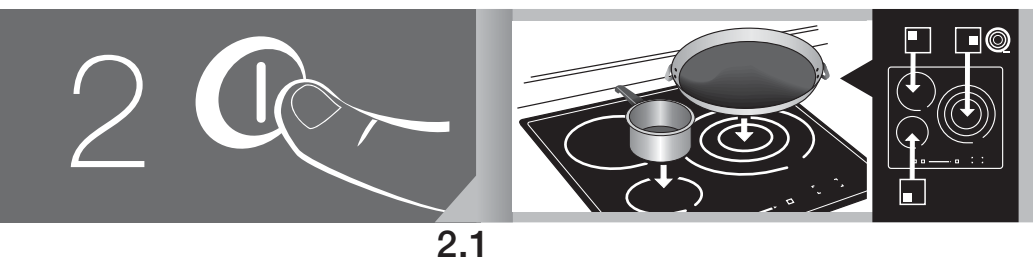
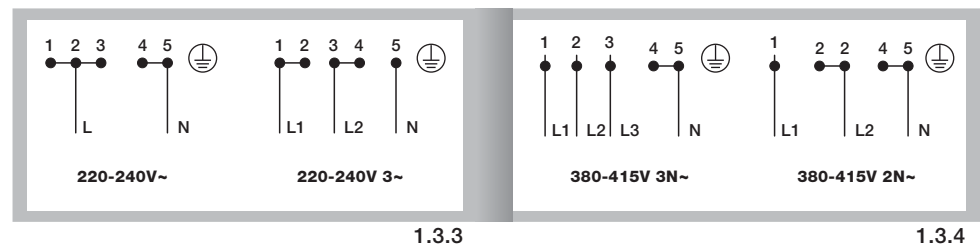
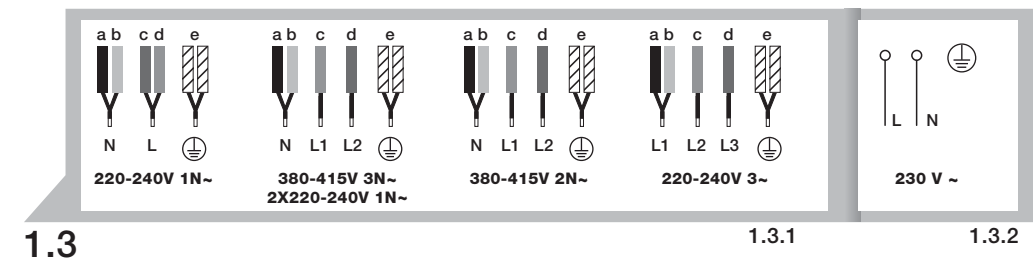

III

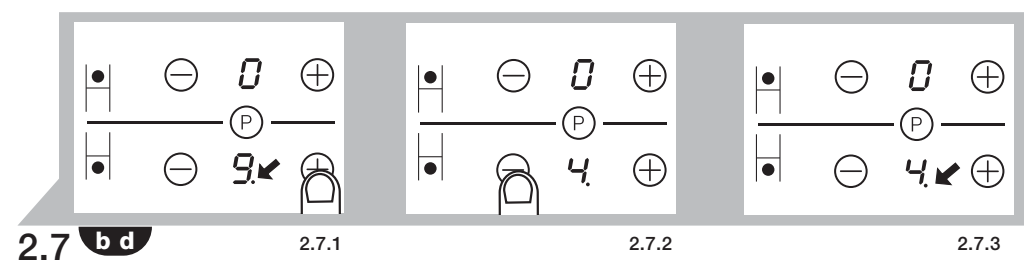
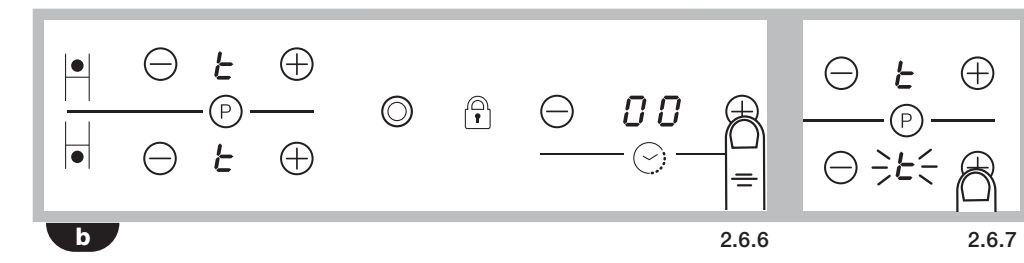
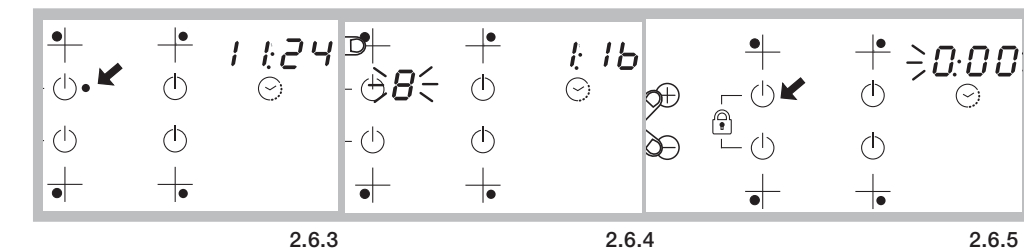
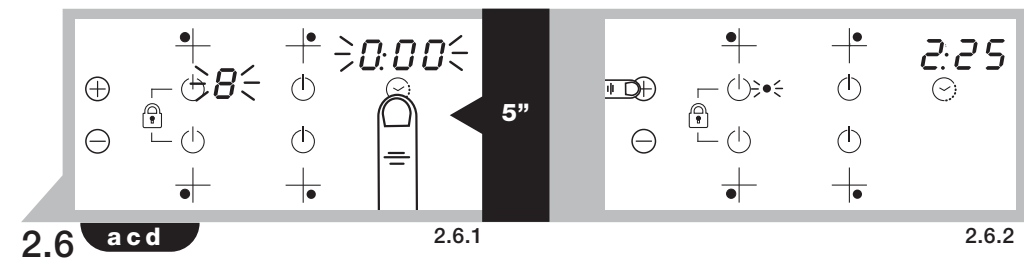

IV

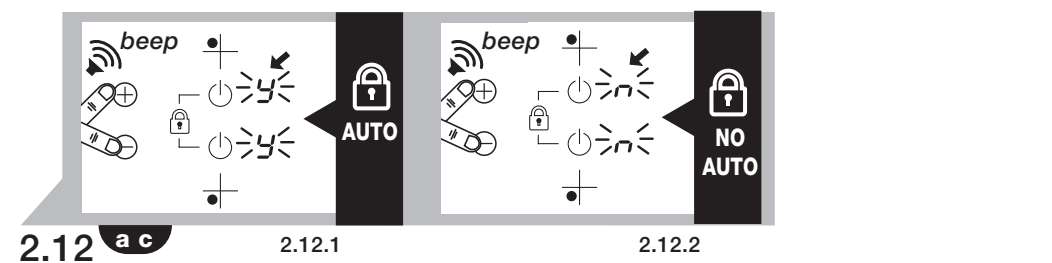
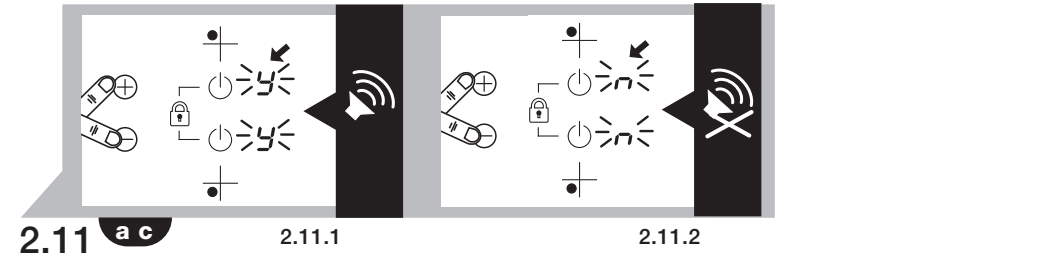
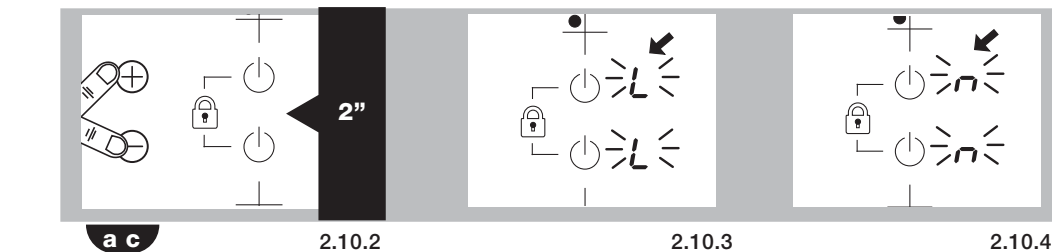
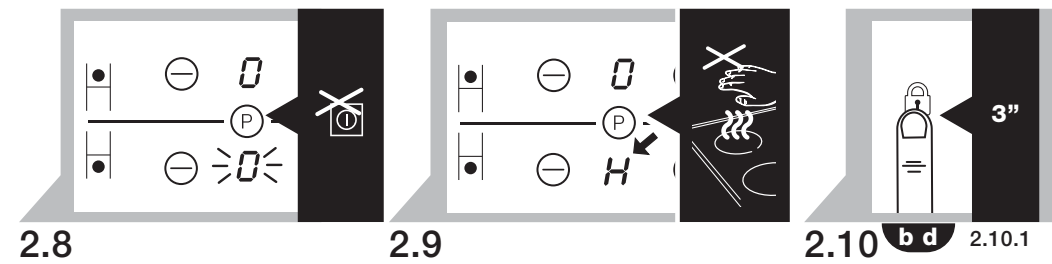

V

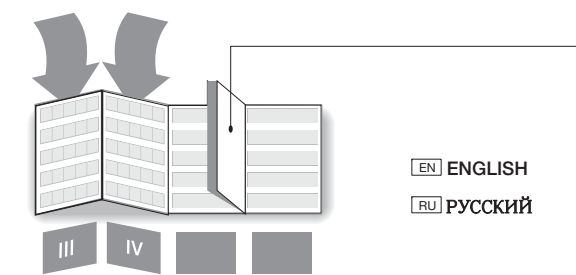
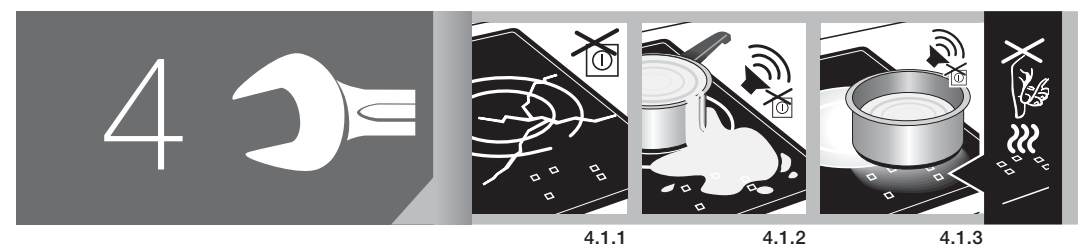

VI

Instruction Manual

Very important: Read this instruction manual thoroughly. It will help you operate the hob properly and safely.

This manual is designed so that the texts relate to the corresponding figures.

Safety



Important

Keep this manual with the appliance. If you sell or give the appliance to another person, make sure you also pass on the instruction manual. Read the provided instructions thoroughly before using and installing the appliance. They are designed to protect your own and others' safety.

- The electrical equipment of the hob must have circuit breakers installed in accordance with national and local regulations.
- The appliance must be installed and wired by an authorised installer in accordance with the manufacturer's instructions and diagrams.
- Electrical equipment specifications must be suitable for the maximum power indicated on the reference plate. The electrical socket must be grounded in accordance with applicable regulations.
- If the power cord is damaged, it must be replaced by the manufacturer, after-sales technical service or similar qualified technician to avoid hazard.
- CAUTION! If the glass surface cracks or breaks the appliance must be immediately disconnected from the mains to avoid short circuit and electrical shock.
- The appliance must not be used before the glass is replaced. The glass should be replaced by the after-sales service or by qualified personnel (4.1.1).
- Do not place hot pots and pans on the sensors. This may damage the electronic circuits (4.1.3).
- CAUTION! During operation, the casing and open parts of the appliance may become very hot. Avoid touching the heating

elements. Children under the age of 8 must not approach the appliance unless under permanent supervision.

- If the appliance is installed on a cabinet, flammable objects must not be kept inside.
- This equipment may be used by children aged 8 and older, people with physical, sensory or mental disabilities, people lacking experience and knowledge if they have been trained in safe operation of the equipment and have understood the probable risks. Children must not play with this appliance. Cleaning and maintenance shall not be performed by children without supervision.
- **CAUTION!** Overheated vegetable oil or grease are highly flammable. Do not leave the appliance unattended when you cook food using oil or grease.
Never try to put out the fire with water. Turn off the hob. The flames can be carefully put out with a lid, a fireproof blanket or similar things.
- **CAUTION!** Fire hazard! Do not store objects on the kitchen surface.
- Never use a steam cleaner to clean the appliance.
- This appliance is not designed to work with an external clock controlled (timer) switch or a remote control system.
- **Electronically controlled models:** To switch off the appliance, press and hold (Ⓢ) for two seconds. The appliance will beep and the display will go out, indicating that the appliance is now off.
Models with knobs: To turn off the element, set the regulator to "0".
- Be careful not to hit the glass with pans or other objects.
- The heating elements should not be turned on without placing a pan on them.
- The appliance should only be used for cooking food. This appliance must not be used as a cooker with burners.
- Do not expose the heated hob to cold water.
- **CAUTION!** Use only protection devices specified by the appliance manufacturer, indicated by the appliance manufacturer as suitable in the instructions for use, or integrated into the appliance. Using improper protection devices may cause accidents.



Identification



Identify the model of your hob (“a”; “b”; “c”; “d”) by comparing the number and the layout of the rings on your appliance with that shown in the illustration.



Installation



1.1 Unpacking. Remove all packaging elements.

1.2 Mounting the hob into kitchen furniture.

Take into account the hob specifications (1.2.1) as well as the dimensions of the kitchen furniture to install it in (1.2.2, 1.2.3). If you are not going to fit an oven beneath the hob you must install a protective panel in accordance with the specified dimensions (1.2.4). Apply foamy insulation material along the outer edges of the hob to properly seal it (1.2.5). Turn the hob over and insert it into the cutout (1.2.6). Secure the hob in the kitchen furniture with the brackets supplied (1.2.7). Do not use non-removable materials such as silicone.

1.3 Connection to the mains.

- With 5 wires: a) dark blue, b) light blue, c) brown, d) red, e) green and yellow (1.3.1).
- Used for the 230 V~ hob (1.3.2).
- Used for the 220–240 V~: see the table (1.3.3).
- Total power: 60 cm hob 6.8 kW, > 60 cm hob 7.8 kW.

220–240 V~	Int. nominal current by phases
30 cm hob	16 A
60 cm hob	30 A
> 60 cm hob	34 A

- If the mains voltage exceeds 220–240 V~, the appliance shall be connected as per diagrams (1.3.3, 1.3.4).

220–240 V 3~	Int. nominal current by phases
30 cm hob	16 A
60 cm hob	14 A
> 60 cm hob	16.5 A

380–415 V 3N~	Int. nominal current by phases
30 cm hob	16 A
60 cm hob	11 A
> 60 cm hob	13 A

380–415 V 2N~	Int. nominal current by phases
30 cm hob	16 A
60 cm hob	16 A
> 60 cm hob	19 A

This appliance is compliant with European Directives 73/23/CEE and 89/336/CEE.

Recommendation: The hob must be installed by a technician who will follow the manufacturer’s instructions and diagrams.





Use









If your hob is made of vitroceramics, you can use clay, copper or stainless steel pans. Using aluminium pans is not recommended since they can stain the glass surface of the hob.

2.1 Selecting the cooking zone. There are several rings available for putting pans on. Choose the most suitable one depending on the size of the pan.



2.2 Turning on the hob. Press and hold the  key for 3 seconds to turn on the hob;

 signs of the different cooking spots will be activated.

Note: To deactivate the locking system preventing children from using the hob press and hold the  or  key and hold for 3 seconds.

2.3 Turning on a ring. Turn on the ring you have put the pan on by pressing the corresponding , , ,  key (2.3.1), or press  (2.4.1).

Note: If choosing the key to press takes more than 5 seconds, the hob will automatically turn off as a safety measure.

2.4 Selecting the power. Set it by pressing  or  (2.4.1).

SPECIAL RINGS





2.5 Double ring, Triple ring (b, d). Once you













have set the power, press  to turn on the double ring (2.5.1).

Recommendation: The light is so bright on models with halogen rings that we advise you not to look directly at a lit ring with no pan on.

TIME FUNCTIONS

2.6 Selecting time

Models a, c, d: Once the hob is on and the power is set, you have 5 seconds of flashing numbers to press the  key (2.6.1). Select the necessary time by pressing ,  keys (2.6.2). In five seconds the time will be set and visible, and an illuminated dot will appear under the programmed ring icon (2.6.3). To alter the time or see the remaining time press the programmed ring icon (2.6.4). To cancel the program press the ,  keys simultaneously (2.6.5).

Models b: Once a ring has been turned on and the power set, press the  key on the clock.  and the  sign will appear on each ring (2.6.6). Press  of the ring to be programmed, and  will start flashing (2.6.7). Select the time using ,  on the clock (2.6.8). In five seconds the time will be set and alternating power value  will be displayed on the programmed ring. Once the time has passed, you will hear a beep and  will start flashing. To cancel the program press  on the  icon and hold it until  appears.

Note: The timer will automatically go out if selecting the time takes more than 10 seconds.



Considerations on programming: If the power level is 9, the maximum programming time must be 60 min. Otherwise the maximum value can be 99 min.

Once the time has passed, you will hear a beep unless you press any key.

PROGRAMMING FUNCTIONS

2.7 Fast heating. Reaches the maximum temperature quickly to automatically proceed to constant cooking temperature.

Models b, d: Select a ring and turn it on to the maximum power by pressing  until 9

and the  sign appear (2.7.1). Adjust the power by pressing . The recommended levels are 3 to 6 (2.7.2). In 5 seconds, fast heating will be set and the power value will be displayed followed by a dot (2.7.3). Once the maximum temperature has been reached, the digital dot will disappear and the ring will continue working in the normal mode. To stop press the programmed ring key and select a new power setting.



2.8 Turning off a ring. Select  for the power of the ring to turn off.



2.9 Residual heat. After you finish using the hob, the rings will remain hot for some time which will vary according to the power selected, and the  sign or a dot will be displayed on the rings that are still hot. **Do not touch these rings to avoid burns.**

Caution: Should the power supply be cut off and then resumed, the  indicator will not appear even though the cooking zone is still hot. Please bear this in mind.







2.10 Locking function.



Models b, d: To prevent children from using the hob. Press and hold the  key for 3 seconds. This will activate the lock. Repeat this procedure to unlock the hob (2.10.1).

Models a, c: This function prevents accidental switching of the appliance. Hold down the keys of heating elements 1 and 2 (, ) simultaneously to lock or unlock the hob controls (2.10.2).

If the hob is locked,  will appear on the display after pressing any key (2.10.3).  is displayed when it's unlocked (2.10.4).

USER SETTINGS

2.11 Silent mode. To limit the number of beeps (so that they are only heard when the appliance is turned on or off and for the timer alarm), simultaneously press the keys  and , and then  with the hob turned off. On the sound settings screen, select  and  to activate or deactivate silent mode (: activated sounds (2.11.1), : silent mode (2.11.2).

2.12 Activation of the automatic locking system. With the hob turned off, simultaneously press the keys  and , and then . Once inside the automatic locking func-

tion settings, select ⊕ and ⊖ to activate or deactivate the function (☺: automatic locking activated (2.12.1) ☹: automatic locking deactivated (2.12.2)). With the automatic locking function activated, the hob will automatically lock 15 minutes after it has been turned off completely.

Recommendations:

- Avoid hitting the glass surface of the hob with pans.
- Using aluminium pans is not recommended since they can stain the glass surface of the hob. The exception is aluminium pans with a thicker protective bottom layer made of stainless steel.
- Heated rings should not work with no pans on.
- The base of the pan must be flat and dry.
- Try not to move the pans as this can scratch the glass.
- Only use the appliance for cooking food. Do not use the hob as a work top.
- Do not apply cold water directly on the hob if it's heated.

Caution: Intermittent operation of the cooking zones does not indicate a failure. They operate in longer or shorter on and off periods depending on the selected power setting.

3

Maintenance and care



- Do not use a steam cleaner.
- Clean the surface of your hob regularly once it has cooled down. Do not use abrasive cleaners or scourers. Clean the surface with a damp cloth and soapy water (3.1.1).
- Once a week, clean thoroughly with products specially designed for vitroc ceramic products.
- Stubborn stains can be removed with a glass scraper (3.1.2).
- If you accidentally burn some sugar, sugary products or plastic items on the hot hob, remove it as soon as possible with a scraper while the hob surface is still hot. Otherwise you may be left with permanent stains.

4

Troubleshooting



You can solve the following problems yourself.

- If **F₁** appears on the display, the temperature is too high in the control area. Check that no heat sources are in this area. The message will disappear when the temperature in the control area returns to an acceptable level (4.1.1).
- Spill-over protection: if any liquids boil over, or if any objects are placed on the sensors, the hob will switch off. Beeps will sound and (☹) will be displayed. Clean the glass or remove the object and switch on the hob again (4.1.2).
- If the hob does not work and **F₀** is shown. It is possible that the hob is running an autocheck. Try disconnecting the hob from the mains and connecting it again. If the error code persists or another unknown code is shown, call the technical service.

5

Environment



The hob has an environment friendly design.

Please respect the environment.

Use adequate power for each cooking operation and select pans of a suitable size for the amount food you are going to cook. The heat transmission is best when the base of the pan and the diameter of the cooking zone are the same size.

When you have finished cooking, if you like you can leave the pan where it is to make use of the residual heat accumulated. This will save power.

Use a lid whenever you can in order to reduce the heat loss through evaporation.

Electrical and electronic equipment waste management.

Do not dispose of expired appliances with general household waste.

Take your hob to a special collection centre. Recycling electric domestic appliances helps to avoid negative health and environmental effects and allows saving energy and resources.

For more information, contact your local authorities or the retailer you purchased the hob from.

Руководство по эксплуатации

Очень важно: Внимательно прочтите данную инструкцию по эксплуатации. Она поможет Вам правильно и безопасно управлять варочной поверхностью.

Это руководство составлено таким образом, что тексты относятся к соответствующим рисункам.

Техника безопасности



⚠ Важно

Храните это руководство вместе с прибором. При продаже или передаче прибора другому лицу вместе с прибором необходимо передать это руководство по эксплуатации. Внимательно прочтите приведенные указания перед началом эксплуатации и установки прибора. Они предназначены для обеспечения вашей безопасности и безопасности окружающих.

- Электрическое оборудование варочной поверхности должно быть оснащено размыкающими устройствами в соответствии с требованиями норм и правил страны (региона).
- Установка и подключение прибора должны производиться уполномоченным специалистом в соответствии с инструкциями и схемами изготовителя.
- Характеристики электрического оборудования должны соответствовать максимальной мощности, указанной в паспортной табличке. Розетка должна быть оснащена заземлением в соответствии с нормативными требованиями.
- В случае повреждения сетевого шнура во избежание опасности его замена должна производиться изготовителем, службой послепродажного обслуживания или аналогичным квалифицированным специалистом.
- **ВНИМАНИЕ!** Если поверхность стекла растрескается или расколется, прибор необходимо незамедлительно отключить от сети во избежание короткого замыкания и поражения электрическим током.
- Пользование прибором до замены стекла не допускается. Замена стекла должна производиться службой послепродажного обслуживания или квалифицированным специалистом (4.1.1).
- Не ставьте горячие кастрюли и сковородки на датчики. Это может вызвать повреждение электронных схем (4.1.3).

- **ВНИМАНИЕ!** Во время работы прибора его корпус и открытые части могут сильно нагреваться. Старайтесь не прикасаться к нагревательным элементам. Дети до 8 лет не должны приближаться к прибору, за исключением случая, когда они находятся под постоянным присмотром.
- Если прибор установлен на шкафу, внутри него нельзя хранить легковоспламеняющиеся предметы.
- Данное оборудование может использоваться детьми возрастом 8 лет и старше, а также людьми с ограниченными физическими, сенсорными или умственными возможностями, людьми с нехваткой опыта и знаний, если они прошли обучение по безопасному использованию оборудования и поняли вероятные риски. Дети не должны играть с данным прибором. Чистка и уход не должны осуществляться детьми без надзора за ними.
- **ВНИМАНИЕ!** Перегретое растительное масло или жир легко воспламеняются. Не оставляйте без присмотра прибор, когда готовите блюда с использованием масла или жира.
Никогда не тушите огонь водой. Выключите конфорку. Пламя можно осторожно погасить крышкой, пламягасящим покрывалом или подобными предметами.
- **ВНИМАНИЕ!** Опасность пожара! Не храните предметы на поверхности кухни.
- Категорически запрещается использовать для чистки прибора устройства паровой чистки.
- В этом приборе не предусмотрена его эксплуатация с внешним часовым устройством (таймером) выключения или системой дистанционного управления.
- **Модели с электронным управлением:** Чтобы выключить прибор, нажмите (Ⓢ), удерживая две секунды. Прибор подаст звуковой сигнал, а дисплей погаснет, что свидетельствует о том, что прибор выключен.
Модели с ручками управления: Чтобы выключить элемент, переведите регулятор в положение «0».
- Следите за тем, чтобы не ударять посудой и иными предметами по стеклу.
- Не следует включать нагревательные элементы при отсутствии посуды.
- Прибор необходимо использовать только для приготовления пищи. Этот прибор нельзя использовать как плиту с конфорками.
- Когда поверхность нагрета, не допускайте попадания на нее холодной воды.
- **ВНИМАНИЕ!** Используйте только защитные приспособления, указанные изготовителем прибора или указанные как пригодные изготовителем прибора в инструкции по эксплуатации или встроенные в прибор. Использование непригодных защитных приспособлений может стать причиной несчастных случаев.

0

Идентификация



Определите модель своей плиты (“a”, “b”, “c”, “d”), сравнив номер и расположение конфорок своего аппарата с аппаратом, изображенным на рисунке.

380-415V 3N~	Вн. Номинал по фазам
Плита 30 см	16 А
Плита 60 см	11 А
Плита >60 см	13 А

380-415V 2N~	Вн. Номинал по фазам
Плита 30 см	16 А
Плита 60 см	16 А
Плита >60 см	19 А

Этот аппарат соответствует европейским директивам 73/23/СЕЕ и 89/336/СЕЕ

1

Установка



1.1 Распаковка. Удалите все детали упаковки.

1.2 Монтаж плиты в кухонную мебель. Учитывайте характеристики плиты (1.2.1), а также размеры кухонной мебели, в которую будет встраиваться плита (1.2.2, 1.2.3). Если Вы не будете устанавливать под плитой духовку, то должны поместить защитную пластину в соответствии с указанными размерами (1.2.4). Нанесите на внешние края плиты пенный изоляционный материал для обеспечения хорошей герметичности (1.2.5). Переверните плиту и поместите ее в вырез (1.2.6). Закрепите плиту в кухонной мебели при помощи прилагаемых скоб (1.2.7). Не используйте материалы, которые невозможно удалить, такие как силикон.

1.3. Подключение к сети электроснабжения.

- Из пяти жил: а) темно-синяя, б) голубая, с) коричневая, d) красная, е) зелено-желтая. (1.3.1)
- Используется для плиты 230V~. (1.3.2)
- Используется для плиты 220-240V~: смотри таблицу. (1.3.3)
- Общая мощность: Плита 60 см 6,8 kW, Плита >60 см 7,8 kW

220-240V~	Вн. Номинал по фазам
Плита 30 см	16 А
Плита 60 см	30 А
Плита >60 см	34 А

- Если напряжение в электросети выше 220-240V~, подключение производить в соответствии со схемами (1.3.3, 1.3.4).

220-240V 3~	Вн. Номинал по фазам
Плита 30 см	16 А
Плита 60 см	14 А
Плита >60 см	16,5 А



2



Использование



























Если плита изготовлена из стеклокерамики, то может быть использована посуда из глины, меди или нержавеющей стали. Не рекомендуется использовать алюминиевую посуду, так как она может оставить пятна на стеклянной поверхности плиты.



2.1 Выбор зоны варки. В Вашем распоряжении имеется несколько конфорок, на которые можно поместить посуду. Выберите наиболее подходящую из них в соответствии с размером посуды.

2.2 Включение плиты. Нажмите и удерживайте в течение 3 секунд клавишу  для того, чтобы включить плиту; активизируются значки  различных точек готовки.

Примечание: Для отключения системы блокировки, не позволяющей детям пользоваться плитой, нажмите и удерживайте в течение 3 секунд клавишу  или .

2.3 Включение конфорки. Включите конфорку, на которую поставили посуду, путем нажатия на соответствующую клавишу , , , , , , , , , , , , , , , , , , , , , , ,  (2.3.1). или нажмите на  (2.4.1)

Примечание: Если Вы будете выбирать более 5 секунд, на какую клавишу следует нажать, плита автоматически отключится в целях безопасности.

2.4 Выбор мощности. Установите ее нажимая на  или  (2.4.1).





СПЕЦИАЛЬНЫЕ КОНФОРКИ













2.5 Двойная конфорка, Тройная конфорка (b, d). Выбрав мощность, нажмите на  и включится двойная конфорка (2.5.1).

Рекомендация: В моделях плит с галогенными конфорками свет настолько яркий, что не рекомендуется пристально смотреть на зажженную конфорку, если на ней нет посуды.

ФУНКЦИИ ВРЕМЕНИ

2.6 Выбор времени

Модели a, c, d: Как только включена плита и выбрана мощность, в Вашем распоряжении имеется 5 секунд мигания цифр, чтобы нажать на клавишу  (2.6.1). Выберите необходимое время, нажав на клавиши   (2.6.2). Через пять секунд время установится, его можно видеть, а под иконкой запрограммированной конфорки появится светящаяся точка (2.6.3). Чтобы изменить время или увидеть, сколько его осталось, нажмите на иконку запрограммированной конфорки (2.6.4). Чтобы аннулировать программу, нажмите одновременно на клавиши   (2.6.5).

Модели b: Как только включена конфорка и выбрана мощность, нажмите на клавишу  на часах. Появится  и значок  на каждой конфорке (2.6.6). Нажмите на  конфорки, которую надо запрограммировать, и начнет мигать  (2.6.7). Выберите время при помощи   на часах. (2.6.8). Через пять секунд время установится и можно будет увидеть попеременно величину мощности  на запрограммированной конфорке. По прошествии времени раздастся звуковой сигнал и начнет мигать . Чтобы аннулировать программу, нажми на  на иконке  и держи до тех пор, пока не появится .

Примечание: Таймер погаснет автоматически, если будете выбирать время более 10 секунд.



Соображения относительно

программирования: Если уровень мощности составляет 9, то максимальное время программирования должно равняться 60 мин. Если уровень иной, то максимальная величина может составлять 99 мин.

Как только время закончится, прозвучит сигнал, если Вы не нажмете ни на какую клавишу.

ФУНКЦИИ ПРОГРАММИРОВАНИЯ

2.7 Быстрый нагрев. Быстро достигает максимальной температуры, чтобы автоматически перейти к поддерживаемой температуре готовки.

Модели b, d: Выберите конфорку и включите ее на максимальную мощность для чего нажимайте на  до тех пор, пока не появится 9 и значок  (2.7.1). Регулируйте мощность, нажимая на  рекомендуются уровни от 3 до 6 (2.7.2). Через 5 секунд установится быстрый нагрев и будет видно значение мощности, а за ним - точка. (2.7.3). Как только будет достигнута максимальная температура, цифровая точка исчезнет и конфорка продолжит функционировать в обычном режиме. Для прекращения нажмите нажим на клавишу запрограммированной конфорки и выберите новую мощность.



2.8 Выключение конфорки. Выберите мощность  конфорки, которую хотите погасить.



2.9 Остаточное тепло. После окончания пользования плитой конфорки остаются нагретыми в течение некоторого времени, которое зависит от величины выбранной мощности, и появится значок  или точка на еще горячих конфорках. **Не прикасайтесь к этим конфоркам во избежание получения ожогов.**

Внимание: Если вдруг отключится подача электроэнергии, то по ее возобновлении указатель  не появится, хотя зона готовки еще будет оставаться горячей. Имей в виду это обстоятельство.

2.10 Функция блокировки.

Модели b, d: Для избежания пользования плитой детьми. Нажмите и удерживайте в течение 3 секунд клавишу . Этим самым Вы активируете блокировку. Для снятия блокировки повторите эту операцию (2.10.1).

Модели a, c: Функция предотвращает случайные переключения прибора. Для того, чтобы включить или выключить блокировку органов управления варочной панели, нажмите и удерживайте кнопки нагревательных элементов 1 и 2 (, ) одновременно (2.10.2).

Если варочная панель заблокирована, то при нажатии на любую кнопку на табло отображается  (2.10.3). При снятии блокировки отображается  (2.10.4).

ПОЛЬЗОВАТЕЛЬСКИЕ НАСТРОЙКИ

2.11. Бесшумный режим. Для того, чтобы ограничить число звуковых сигналов (чтобы они подавались только при включении и выключении прибора, а также по истечении времени таймера), одновременно нажмите кнопки \oplus и \ominus , а затем \ominus на выключенной варочной панели. В экране настроек звука выберите \oplus и \ominus , чтобы включить или отключить бесшумный режим (🔊: звуки включены (2.11.1), 🔇: бесшумный режим (2.11.2)).

2.12 Включение системы автоматической блокировки. Одновременно нажмите кнопки \oplus и \ominus , а затем \oplus на выключенной варочной панели. Перейдя в меню настройки функции автоматической блокировки, выберите \oplus и \ominus чтобы включить или отключить функцию (🔒: автоматическая блокировка включена (2.12.1) 🔓: автоматическая блокировка отключена (2.12.2)). При включенной функции автоматической блокировки варочная панель автоматически блокируется через 15 минут после ее полного выключения.

Рекомендации:

- Избегайте ударов посудой по стеклянной поверхности плиты.
- Алюминиевая посуда не рекомендуется для использования, так как она может оставить пятна на стеклянной поверхности плиты. Исключение составляет алюминиевая посуда с утолщенным защитным слоем дна, изготовленным из нержавеющей стали.
- Нагретые конфорки не должны функционировать, если на них нет посуды.
- Дно посуды должно быть ровным и сухим.
- Старайтесь не двигать посуду, так как могут остаться царапины на стекле.
- Используйте аппарат исключительно для приготовления пищи. Не используйте плиту в качестве своего рабочего стола.
- Не наливайте холодную воду непосредственно на плиту, если она находится в нагретом состоянии.

Внимание: Прерывающееся функционирование зон готовки не означает, что случилась авария. Конфорки функционируют в течение более или менее продолжительных периодов зажженным или погашенными в зависимости от выбранной мощности.

3

Содержание и уход



- Не используйте паровой очиститель.
- Регулярно очищайте поверхность своей плиты, когда она остынет. Не используйте абразивных продуктов чистки и таких же мочалок. Очищайте поверхность при помощи влажной ткани и мыльной воды. (3.1.1).
- Раз в неделю проводите тщательную чистку при помощи специальных продуктов для изделий из стеклокерамики.
- Сильно пристающая грязь очищается при помощи стеклянного скребка (3.1.2).
- Если по неосторожности на раскаленной поверхности плиты сгорит сахар, засахаренные продукты или изделия из пластика, удалите их как можно скорей при помощи скребка с пока еще раскаленной поверхности плиты. Если этого не сделать, то пятна могут остаться навсегда.

4

Поиск и устранение неисправностей



Некоторые перечисленные ниже проблемы Вы можете решить самостоятельно.

- Если на табло отображается **F₅**, в контролируемой зоне очень высокая температура. Проследите за тем, чтобы в этой зоне не было источников тепла. Сообщение исчезает с табло, когда температура в контролируемой зоне возвращается к приемлемому уровню (4.1.1).
- Действия при разливе жидкости: если при кипении некоторая часть жидкости попала на варочную панель или если на датчики помещены какие-либо предметы, то варочная панель выключается. Подается звуковой сигнал, а на табло отображается (⚡). Очистите стеклянную поверхность или уберите предмет с датчика и вновь включите варочную панель (4.1.2).
- Варочная панель не работает, на табло отображается **F₀**. Возможно, варочная панель выполняет самодиагностику. Отключите варочную панель от сети и вновь включите ее в сеть. Если сообщение об ошибке не пропало или если отображается другой код неисправности, обратитесь в службу технической поддержки.



Плита сконструирована с учетом сохранения окружающей среды. Относитесь с уважением к окружающей среде.

Используйте мощности, соответствующие каждой готовке, и выбирайте посуду, размеры которой соответствуют количеству пищи, которую собираетесь готовить. Когда дно посуды и диаметр зоны готовки совпадают по размерам, то передача тепла является оптимальной.

По окончании готовки, если необходимо, можете оставить посуду на том же месте, чтобы использовать остаточное аккумулированное тепло. Таким образом Вы сэкономите электроэнергию.

Используйте крышку всякий раз, когда это возможно, чтобы уменьшить потерю тепла из-за испарения.

Использование отслуживших электрических и электронных аппаратов.

Не смешивайте отслужившие аппараты с обычными домашними хозяйственными отходами.

Сдайте свою плиту в специальный пункт приемки.

Переработка электробытовых товаров способствует избежанию негативных последствий для здоровья, для окружающей среды и позволяет сберечь электроэнергию и ресурсы.

Для получения более детальной информации свяжитесь с местными властями или с торговой точкой, где была приобретена плита.

