

HYUNDAI



H-CMD4050G



**MULTIMEDIA DVD/CD/MP3
RECEIVER WITH BUILT-IN 5"
TFT DISPLAY AND TV TUNER**

**МУЛЬТИМЕДИЙНЫЙ
DVD/CD/MP3-РЕСИВЕР
СО ВСТРОЕННЫМ 5" TFT-
ДИСПЛЕЕМ И ТВ-ТЮНЕРОМ**

Instruction manual

Руководство по эксплуатации

Table of contents

Dear customer!

Thank you for purchasing our product. For safety, it is strongly recommended to read this manual carefully before connecting, operating and/or adjusting the product and keep the manual for reference in the future.

Table of contents	2	System setup	12
Before you start	4	Sound page	13
Utilization of the product	4	Display page	13
Important safeguards	4	Date and Time page	13
Installation/Connection	5	RDS and Radio page	13
Installation	5	System page	13
General notes	5	Calibration page	13
Din Front/Rear-Mount	5	Utilities	14
1. DIN front-mount (Method A)	5	Calculator	14
Dismantling the unit	5	Calendar	14
Trim frame installation	6	Radio operations	14
2. DIN rear-mount (Method B)	6	User interface of Radio mode	14
Detachable control panel	6	Band selection	15
Anti-theft system	6	Manual/automatic tuning	15
Connection	7	Programming tuner stations	15
Connection diagram	7	Auto memory store/Prescan	15
ISO connection table	7	RDS function	15
Using the ISO connector	8	AF (Alternative frequencies) function	15
Parking wire connection	8	TA (Traffic alarm) function	15
Reverse driving cable connection	8	PTY (Program type) function	15
Operation	9	TV tuner operations	16
Control elements	9	AV-IN mode	16
Front panel	9	Disc/USB/SD/MMC operations	17
Inner panel	9	USB/SD/MMC notes	17
Remote controller	10	Insert/Eject disc	17
Changing battery	10	Inserting an SD/MMC card/USB device	17
General operations	11	DVD touch interface	17
Touch screen	11	VCD touch interface	17
Reset the unit	11	MP3/DivX/JPEG disc touch interface	18
Power button	11	Color setting	19
Monitor tilt angle	11	DVD setup	19
Volume control	11	Play/pause	19
Turning the sound off	11	Stop playback	20
Mode selection	11	Selecting tracks	20
Navigation (option)	11	Fast forward/rewind	20
On-screen display (OSD)	11	A-B segment repeat	20
Setting the sound characteristics	12	Repeat playback	20
AV in jack	12	Intro playback	20
Subwoofer	12	GOTO	20
Dual zone function	12	Random playback	20

Table of contents

OSD (On Screen Display) function	20
Zooming in/out	20
PBC (Playback Control) (for VCD only) ...	20
Changing angle (for DVD only)	20
Selecting audio language (for DVD only)..	21
Selecting subtitle language (for DVD)	21
Selecting sound channel (for VCD only) ...	21
Menu navigation (for DVD only)	21
ID3 Tag function	21
General information	22
Handling compact discs	22
Cleaning discs	22
Cleaning the unit body	22
Accessories	22
Troubleshooting guide	23
Specification	24

Before your start

Utilization of the product

If you want to dispose this product, do not mix it with general household waste. There is a separate collection system for used electronic products in accordance with legislation that requires proper treatment, recovery and recycling.

Please contact your local authorities for the correct method of disposal. By doing so, you will ensure that your disposed product undergoes the necessary treatment, recovery and recycling and thus prevent potential negative effects on the environment and human health.

Important safeguards

- Read carefully through the manual to familiarize yourself with this unit.
- Keep this manual handy as a reference for operating procedures and precautions. Do not allow persons who have not read through this manual to use this unit.

- “CLASS 1 LASER PRODUCT”

This product contains a laser diode of higher class than 1. Laser beams from the optical pickup are dangerous to the eyes. To ensure continued safety, do not remove any covers or attempt to gain access to the inside of the product. Refer all servicing to qualified personnel.

- Do not allow this unit to come into contact with liquids. Electrical shock could result. Also, damage to this unit, smoke, and overheating could result from contact with liquids or dust. Protect this unit from moisture.

- Make sure that foreign objects do not get inside the unit; they may cause malfunctions, or create safety hazards such as electrical shock or laser beam exposure.

- The beginning of operation is the moment of the unit installation. Before use the device in winter it is recommended to heat up the passenger compartment during 20 seconds or to the operation temperature.

- Using the unit with the temperature that goes beyond the operation temperature greatly

decreases the operation resource of the screen and other components of the unit and can result in an outage.

- Disconnect the vehicle's negative battery terminal while mounting and connecting the unit.

- The unit is designed for negative terminal of the battery, which is connected to the vehicle metal. Please ensure it before installation.

- When replacing the fuse, be sure to use one with an identical amperage rating. Using a fuse with a higher amperage rating may cause serious damage to the unit.

- Do not allow the speaker wires to be shorted together when the unit is switched on. Otherwise it may overload or burn out the power amplifier.

- Make sure you disconnect the power supply and aerial if you will not be using the system for a long period or during a thunderstorm.

- Make sure you disconnect the power supply if the system appears to be working incorrectly, is making an unusual sound, has a strange smell, has smoke emitting from it or liquids have got inside it. Let a qualified technician check the system.

- Always keep the volume low enough so that you can hear sounds from outside the vehicle.

- Should this product fail to operate properly, contact your dealer or nearest service center.

Installation

General notes

- Choose the mounting location where the unit will not interfere with the normal driving function of the driver.
- Before finally installing the unit, connect the wiring and make sure that the unit works properly.
- Consult with your nearest dealer if installation requires the drilling of holes or other modifications of the vehicle.
- Install the unit where it does not get in the driver's way and cannot injure the passenger if there is a sudden stop, like an emergency stop.
- If installation angle exceeds 30° from horizontal, the unit may not perform properly.
- Avoid installing the unit where it would be subject to high temperature, such as from direct sunlight, or from hot air, from the heater, or where it would be subject to dust, dirt or excessive vibration.

Din Front/Rear-Mount

This unit can be properly installed either from 'Front' (conventional DIN Front-mount) or 'Rear' (DIN Rear-mount installation, utilizing threaded screw Holes at the sides of the unit chassis). For details, refer to the following illustrated installation methods.

1. DIN front-mount (Method A)

1. Car dashboard
2. Sleeve
3. Screw
4. Nut (5 mm)
5. Spring washer
6. Screw (5 x 25 mm)
7. Metal strap
8. Flat washer

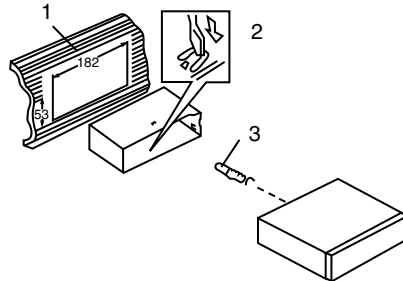

1. Install the sleeve into the dashboard; ensure it is installed with the correct side and there are no obstacles (wires, dashboard elements, etc) for the unit installation.

2. After installing the sleeve into the dashboard, bend tabs fitting to the size of the dashboard to fix the sleeve in place.

3. Use the metal strap to fix the rear side of the unit. Determine a place for fixing and install the strap as shown in the picture. You can bend the strap to the needed angle with your hands.

4. Make the necessary wire connections. Ensure the connections are correct.

5. Install the unit into the sleeve until the side locks are fixed.

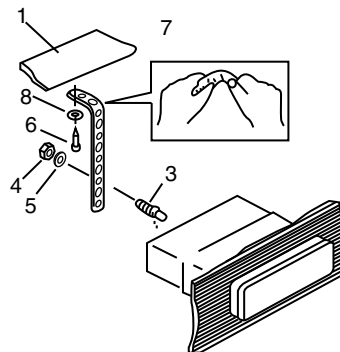

Dismantling the unit

- a – Trim frame
- b – Frame uninstal direction
- c – Release key insertion

Installation/Connection

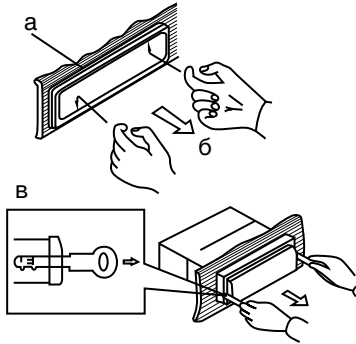

1. Switch off the unit and detach the front panel.
2. Insert your fingers into the groove in the front side of the trim frame (apply some effort to detach the frame). Pull the frame to detach it.
3. Insert the supplied release keys into the both sides of the unit body to click, as shown in the picture. To extract the unit from the dashboard, pull the release keys or the unit body to pull it out. Before detaching the unit, ensure it is not fixed with the metal strap.

Trim frame installation

To install the trim frame, press it to the unit body and push it to fix it in place. This should be done before installing the front panel; otherwise you are not able to install the trim frame. When the trim frame being installed, the side with the groove should face down and fixed first.

2. DIN rear-mount (Method B)

For this method, use the screw holes in the lateral sides of the unit. Fix the unit with the help of the factory radio mounting brackets.

1. Select a position in which the screw holes of the brackets (3) are aligned with the screw holes in the unit body, and screw in two screws (2) in each side.
2. Screw.
3. Factory radio mounting brackets.
4. Vehicle dashboard.
5. Lock (remove this part).

 The outer trim frame and mounting sleeve are not used for method of installation.

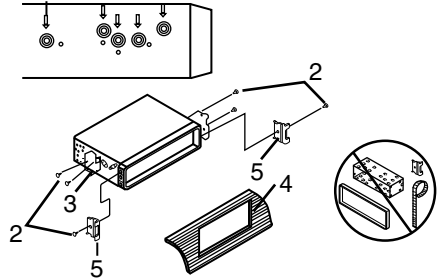

Detachable control panel

Insert the left lockers of the panel into the fixing holes on the left side of the body, then press on the right part of the panel until a click.

To detach the front panel, press OPEN button. When it unfastens, carefully pull the panel out.

 The control panel can easily be damaged by shocks. After removing it, place it in a protective case and be careful not to drop it or subject it to strong shocks. The rear connector that connects the main unit and the control panel is an extremely important part. Be careful not to damage it by pressing on it with fingernails, pens, screwdrivers, etc.

 If the control panel is dirty, wipe off the dirt with soft, dry cloth only. And use a cotton swab soaked in isopropyl alcohol to clean the socket on the back of the control panel.

Anti-theft system

The front panel of this unit can be stored in the included protective case when not in used and carried away when you leave the vehicle to deter theft.

Switch off the power of the unit. Detach the front panel, then put it to the protective case and take it with you.

Connection

Connection diagram

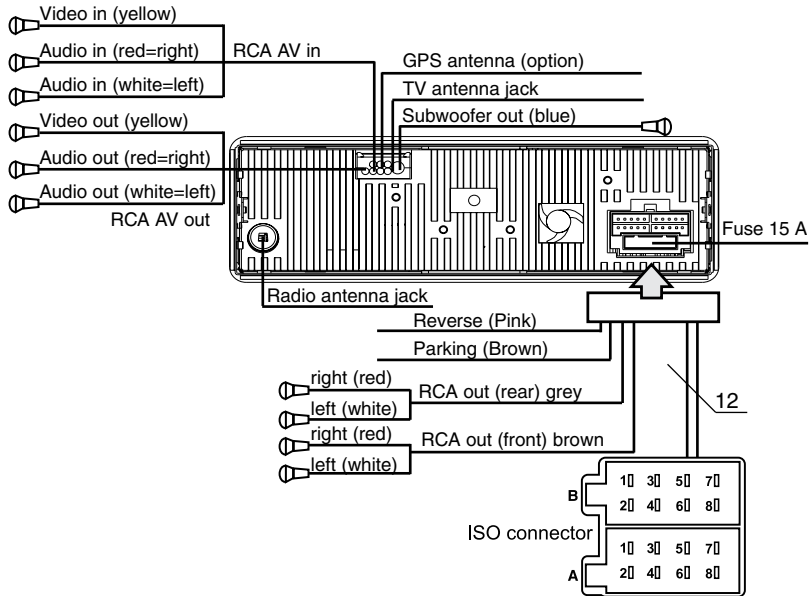

ISO connection table

Location	Function	
	Connector A	Connector B
1	-	Rear right (+) - Purple
2	-	Rear right (-) - Purple/Black
3	-	Front right (+) - Grey
4	Battery +12V/Yellow	Front right (-) - Grey/Black
5	Power antenna/Blue	Front left (+) - White
6	-	Front left (-) - White/Black
7	Ignition key (+12V)/Red	Rear left (+) - Green
8	Ground/Black	Rear left (-) - Green/Black

 Power antenna wire is intended for power supply of the antenna and for remote control of an additional amplifier.

Installation/Connection

Using the ISO Connector

1. If your car is equipped with the ISO connector, then connect the ISO connectors as illustrated.

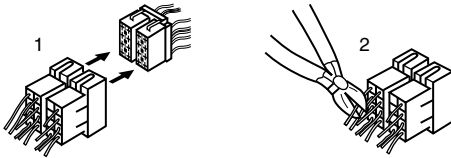

2. For connections without the ISO connectors, check the wiring in the vehicle carefully before connecting, incorrect connection may cause serious damage to this unit.

Cut the connector, connect the colored leads of the power cord to the car battery as shown in the colour code table above for speaker and power cable connections.

Parking wire connection

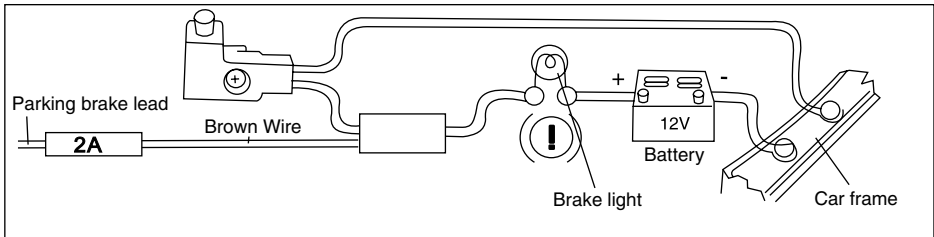

If Parking cable is connected to hand brake switch, the video display of the TFT monitor will be controlled by driving status. When the car is moving ahead, if the video disc is played, the screen shows warning and blank screen. The warning screen will prevent the driver from watching images.

Reverse driving cable connection

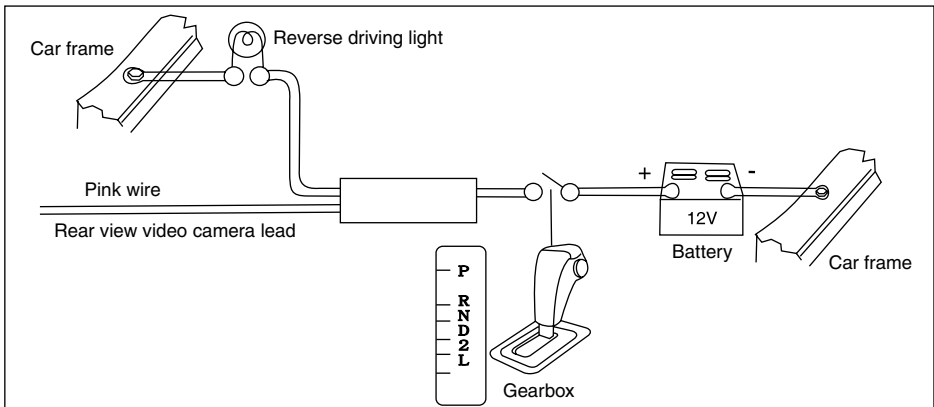

If the rear view video camera is connected, the unit automatically switches to camera mode during reverse driving. The unit returns to the original work mode after the reverse driving is done.

Control elements

Front panel

- | | |
|------------------------|--|
| 1. PWR/MUTE button | 9. TA/MENU button |
| 2. PRESET ◀◀▶▶ buttons | 10. AS/PS ▶▶ button |
| 3. NAV/MODE button | 11. PTY/BAND button |
| 4. VOL regulator | 12. SEL button |
| 5. Display | 13. Slot for Navigation mini-memory card (not shown) |
| 6. USB port | 14. IR sensor |
| 7. OPEN button | 15. AV input |
| 8. ▲ button | |

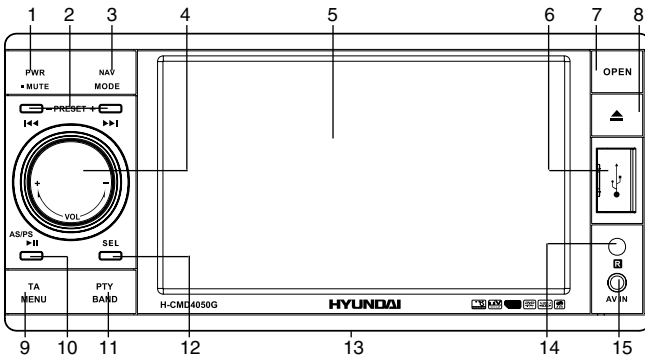

Inner panel

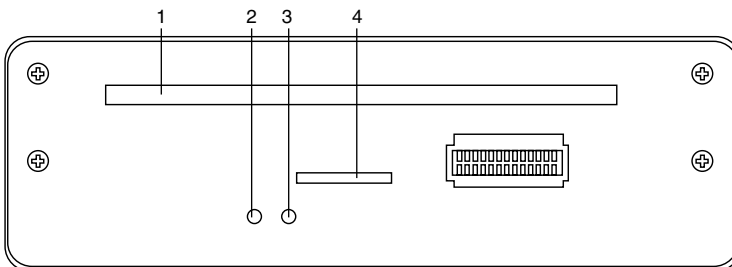

1. Disc slot (available when front panel is open)
2. RESET button (hole)
3. Panel status indicator (blinks when front panel detached)
4. Memory card slot

Operation

Remote controller

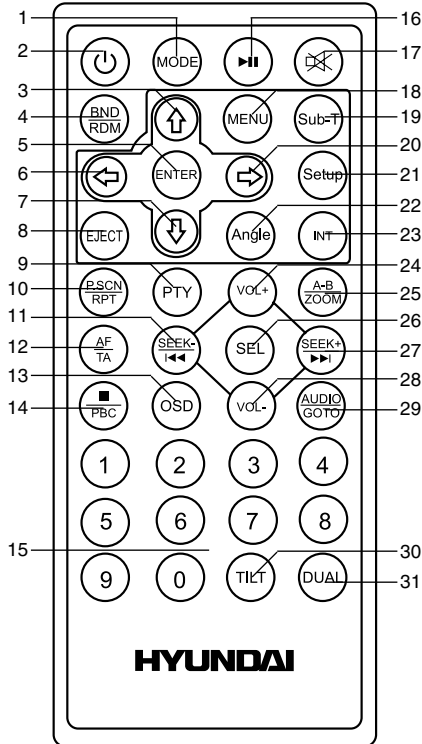

1. MODE button
2. POWER button
3. UP cursor button
4. BND/RDM button
5. ENTER button
6. LEFT cursor button
7. DOWN cursor button
8. EJECT button
9. PTY button
10. P.SCN/RPT button
11. SEEK-/<<< button
12. AF/TA button
13. OSD button
14. ■/PBC button

15. Digit buttons
16. ⏸ button
17. MUTE button
18. MENU button
19. SUB-T button
20. RIGHT cursor button
21. SETUP button
22. ANGLE button
23. INT button
24. VOL+ button
25. A-B/ZOOM button
26. SEL button
27. SEEK+/>>> button
28. VOL- button
29. AUDIO/GOTO button
30. TILT button
31. DUAL button

Changing the battery

1. Press the catch and at the same time pull out the battery tray.

2. Insert the 1 lithium battery, type CR2025 (3 V) battery with the stamped (+) mark facing upward. Insert the battery tray into the remote controller.



- Store the battery where children cannot reach. If a child accidentally swallows the battery, consult a doctor immediately.
 - Do not recharge, short, disassemble or heat the battery or dispose it in a fire.
 - Do not expose or bring into contact the battery with other metallic materials. Doing this may cause the battery to give off heat, crack or start a fire.
 - When throwing away or saving the battery, wrap it in tape and insulate; otherwise, the battery may give off heat, crack or start a fire.
 - Please direct the Remote controller to the IR sensor of the front panel.

General operations

Touch screen

Due to the touch screen, you can fulfill most functions not only by pressing buttons but also by touching the options you need.

Reset the unit

Operating the unit for the first time or after replacing the car battery, you must reset the unit. Detach the front panel and then press RESET button (hole) under the panel to restore the unit to the original factory settings.

Power button

Press any button (except OPEN button and  button on the panel) to turn on the unit. Press POWER button on the RC or press and hold PWR/MUTE button on the panel to turn off the unit.

Monitor tilt angle

Press TILT button to adjust monitor title angle as follows: TILT1 => TILT2 => TILT3 => TILT4 => TILT5 => TILT6 => TILT7. The monitor will flip down accordingly.

Volume control

Press VOL+/- buttons on the RC or rotate VOL regulator on the panel to adjust the volume level.

Turning the sound off

When the power is on, press PWR/MUTE button on the panel or MUTE button on the RC to turn the sound off. Press it again or adjust volume to turn the sound on.

Mode selection

- Repeatedly press MODE button on the RC or NAV/NODE button on the panel to select an operation mode.
- In any mode press MENU button to display the Main menu consisting of two pages:

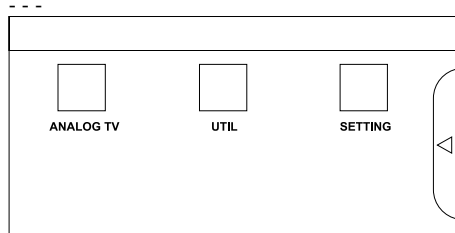
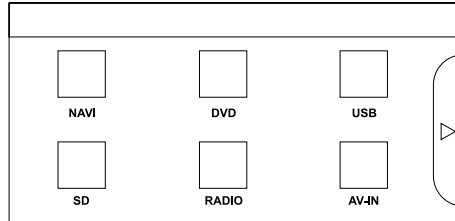

In the menu, touch the item of the mode you need to select the corresponding mode. Touch the arrow icon in the right part of the screen to switch between the 2 menu pages.

 The DVD, USB and SD modes are only available when a disc, USB or SD/MMC card is inserted into the unit.

Navigation (option)

- To enable navigation mode, touch NAVI button in the main menu. To enable or disable NAVI mode you can also press and hold NAV/MODE button on the panel.
- Detach the front panel and insert the Navigation memory card into the mini Memory card slot of the unit before enabling navigation mode. The device will warn you if the memory card is not properly inserted into the card slot.
- For more details about operations with navigation program, please read the instruction manual to the navigation software. You can download the quickstart guidance and full instruction manual for the navigation program from the web site of the navigation software manufacturer.

On-screen display (OSD)

Press OSD button on the RC to show the

screen to select them.

Sound page

Sound setting is described in details in paragraph "Setting the sound characteristics" above.

Display page

Page 1

- Brightness: adjust the display brightness.
- AV1: select REAR CAM or OTHER mode (for more details see Rear Gear description below).
- Rear gear: When REAR CAM is selected, Rear Gear can switch between Enable and Disable. When Enable is selected, the unit will receive the picture from car rear view camera. When Disable is selected, the unit will not receive the picture from car rear view camera, and the unit have AV-IN 2 Setting only. In OTHER mode, the Rear Gear can be set to Disable mode only and have AV-IN 1 and AV-2 setting.

- Screen saver: turn on/off the screensaver.

Page 2

- Dual: Select ON or OFF the Dual zone function.
- Key: Use buttons at FRONT (buttons perform operations for the current mode of the front zone) or REAR (buttons perform DVD functions). This function is available only if ON is selected for DUAL.

Date and Time page

- Date: set current year, month and date.
- Time: set current time.

RDS and Radio page

Page 1

- Stereo: Select STEREO (stereo reception mode) or MONO (mono reception). When the received stereo signal is weak, switch to mono mode to improve the signal. The function is available only in FM bands.

- DX: Select LOCAL (only local station reception) or DX (local and distant station reception).
- TA: Seek/Alarm. In TA SEEK mode, the

unit will seek for traffic announcement program when TA is pressed; in TA ALARM mode, no TA/TP is displayed and the alarm is set off.

Page 2

- EON TA: DX/Local. If you want to receive information from local stations only, select EON TA Local mode. Otherwise, select EON TA DX mode.

- REG: REG ON (the receiver accepts regional variants of the tuned station with REG icon turned on), and REG OFF (the receiver ignores regional variants).

- PI: Mute/Sound. PI sound refers to the reception noise when the AF function tries to scan alternative frequency.

- Retune: RETUNE refers to the time period the unit allows for radio scan when reception is interrupted. "SHORT" represents a time period of 30 seconds and "LONG" represents a time period of 90 seconds.

- Mask: DPI/ALL. During MASK DPI mode, the unit will mask only the AF which has different PI, this is the default mode; during MASK ALL mode, the unit will mask the AF which has different PI and no RDS signal with high field strength.

Page 3

- Radio Area: Select the radio broadcast area (Europe/USA/ASIA/SOUTH AMERICA).

System page

In this menu you can see the current version information.

Calibration page

"Carefully press and hold stylus on the center of the target. Repeat as the target moves around the screen" is displayed. Touch and hold the cross in each position until it moves to a different position. After repeating it 4 times, the calibration of the screen is complete; touch the screen anywhere to return to menu. The calibration procedure is useful when some malfunction occur with the touch screen, and it needs adjustment.

Operation

Utilities

In the main menu touch UTIL item to go to utility menu consisting of Calculator and Calendar items. Touch an item to go to correspondent function.

Calculator

When you select Calculator an interface will show in which you can perform basic arithmetical operations by touching buttons on the screen including following:

- MC memory numeric clear
- MR memory numeric restore
- C current numeric clear
- MS numeric save memory
- M+ add edit numeric to memory numeric
- CE clear error

backspace back space

Touch arrow in the right upper corner to exit calculator.

Calendar

When you select Calendar an interface will show in which you can select year and month by touching arrow icons.

Touch arrow in the right upper corner to exit calendar.

Radio operations

User interface of Radio mode

When the unit is switched to Radio mode, the below touchable user interface will be displayed on the display:

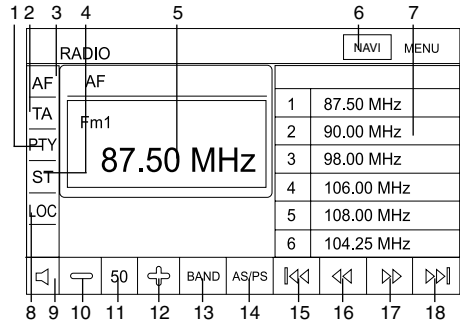

1. PTY button. Touch to enable/disable PTY function. In the PTY list, touch a program type to start its search.

2. TA button. Touch to enable/disable TA function.

3. AF button. Touch to enable/disable AF function.

4. ST button. Touch to select stereo/mono reception mode.

5. Current band and frequency.

6. Touch to enable navigation mode.

7. Preset station button. Touch to select the station. Touch and hold to save the current frequency under the preset number.

8. LOC button. Touch to select local/distant station reception.

9. Mute button; touch to switch sound on/off.

10. Volume down button. Touch to decrease volume.

11. Volume level.

12. Volume up button. Touch to increase volume.

13. BAND button. Touch to select bands.

14. AS/PS button. Touch to scan all saved stations in current band. Touch and hold to find and save 6 available stations in current band.

15. ◀◀ button. Touch for automatic search of the nearest station downwards.

16. ◀◀ button. Touch repeatedly to change frequency step by step downwards.

17. ▶▶ button. Touch repeatedly to change frequency step by step upwards.

18. ▶▶ button. Touch for automatic search of

the nearest station upwards.

Band selection

Select RADIO mode. Press BAND/PTY button on the panel or BND/RDM button on the RC to select the desired band: FM1, FM2, FM3, AM1 (MW1), AM2 (MW2).

Manual/automatic tuning

- **Manual tuning:** press SEEK-/◀◀ and SEEK+/▶▶ on the RC and hold for 2 seconds to enter the manual tuning mode. Press these buttons repeatedly to select a frequency downward or upward step by step.
- **Automatic tuning:** press and hold PRESET ◀◀/▶▶ buttons on the panel or press SEEK-/◀◀ and SEEK+/▶▶ on the RC repeatedly, the automatic search will start. It will play when finds the station.

Programming tuner stations

There are numbered preset buttons on the RC (1~6), with which you can store and recall stations for each band (18 FM, 12 AM). Select a station, then press and hold a preset button. The station will be saved in the memory under the corresponding number. To recall a stored station, press the corresponding preset button or press PRESET ◀◀/▶▶ buttons on the panel.

Auto memory store/Preset scan

Auto store: Select a band, press and hold AS/PS/▶▶ button on the panel or P.SCN/RPT button on the RC to enter auto store mode. The radio will automatically store 6 stations to the 6 preset memories of the current band. To stop auto store, press the button again.

 During auto station preset, the unit will search and store stations with the strong signal first, and then weaker signal stations until the memories are full.

Preset scan: Select a band, press AS/PS/▶▶ button on the panel or P.SCN/RPT button on the RC to scan all preset stations in the memories of the current band. To stop preset scan, press the button again.

RDS function

RDS (Radio Data System) service availability varies with areas. Please understand if RDS service is not available in you area, the following service is not available, either.

AF (Alternative frequencies) function

Press AF/TA button on the RC to enable AF function. When the radio signal strength is poor, enabling the AF function will allow the unit to automatically search another station with the same PI (Program Identification) as the current station but with stronger signal strength.

 AF indicator on the display will flash until RDS information is received. If RDS service is not available in your area, turn off the AF mode.

TA (Traffic alarm) function

Press and hold MENU/TA button on the panel to activate the traffic alarm function.

When TA function is activated, it will search the station with TA information automatically. If there is no TA information, it will search the station with TP information automatically, if there is no TP information either, it will return to the previous station after searching.

When receiving the station with TP information but without TA information, TP icon is on and TA icon keeps blinking; when receiving the station with TP and TA information, both TP and TA icons are on.

When playing in other mode and TA information is received, it will change to the radio mode automatically. After playing over, it will return to the previous mode. Press and hold MENU/TA button on the panel once to ignore the received TA information, do it twice to turn off the function.

PTY (Program type) function

Press PTY button on the RC or press and hold BAND/PTY button on the panel to activate the PTY function, press it repeatedly to show Music group/Speech group/PTY off. Choose the needed PTY type by pressing the icon in the touchable screen or pressing the

Operation

corresponding number buttons on the RC. When PTY search is on, and the selected type matches, PTY information is displayed. If PTY code is different or not available, PTY NONE icon will blink, PTY engaging automatically exit to normal mode.

TV tuner operations

Connect a TV antenna to the TV antenna jack of the unit. Select TV mode, then touch the center of the display; following interface will be displayed:

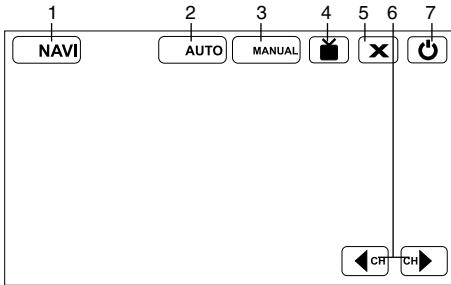

1. Touch to enable navigation mode.
2. Touch to go to auto setting of channels.
3. Touch to go to manual setting menu.
4. Touch to go to color setting menu.
5. Touch to hide the TV menu.
6. Touch to switch channels.
7. Touch to go to the main menu.

To access the TV mode menu, press repeatedly NAV/MODE button on front panel or MODE button on the RC to select TV mode or touch TV icon on main menu screen to enter TV mode. Then touch the center of the display to call the TV interface. To select a menu page (Auto Setting or Manual Setting) touch these items on the screen. Press cursor buttons on the RC or touch the needed item on the screen to select and adjust a parameter. Touch BACK item on the screen to return to last settings list.

AUTO PROGRAM

- System: TV system (SECAM/PAL/NTSC).
 - Audio: select sound system (Audio1/Audio2/Audio3).
 - Search: select to start automatic search and storing of TV channels.
- ### MANUAL PROGRAM
- Storage: select the storage number of the channel.
 - System: select TV system (SECAM/PAL).
 - Audio: select sound system (Audio1/Audio2/Audio3).
 - Channel: Select the number of the channel.
 - Fine: perform fine tuning of picture quality.
 - Memory: select on (memorize the found channel) or off (not memorize).

AV-IN mode

Connect an external audio/video signal source to this unit. Select AV-IN mode in the main menu or by pressing repeatedly NAV/MODE button on front panel or MODE button on the RC, then select AV-IN1 or AV-IN2. Touch the center of the screen; following interface will be displayed:

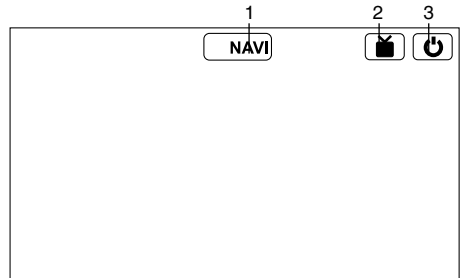

1. Touch to enable navigation mode.
 2. Touch to go to color setting menu.
 3. Touch to quit AV-IN mode.
-  Do not connect AV inputs on the rear panel at the same time with the AV input on the front panel. Interference of the signals can damage the unit.

Disc/USB/SD/MMC operations

USB/SD/MMC notes

USB format supports 2.0. Capacity: up to 8 Gb.

For correct and satisfactory operation, licensed SD/MMC memory cards of famous brands should be used with this unit. Avoid using memory cards of unknown brands. Capacity: up to 8 Gb.

Insert/Eject disc

- Detach the front panel and insert a disc into the disc slot with label side up. The disc will be automatically loaded into the unit. The first file in the root folder will be played.
- Press EJECT button on the RC or ▲ button on the panel to eject the disc from the slot. If the disc is not removed from the slot within several seconds, it will be automatically loaded into the slot again. When the disc is ejected and removed, the unit will automatically switch to another mode.

Inserting an SD/MMC card/USB device

Open the front panel and insert an SD/MMC memory card into the card slot. Open the USB slot cover on the front panel and insert a USB into the USB slot. Then the playing mode will be changed into Card or USB mode automatically. The first card/USB device track playback will start.

 When SD/MMC card and USB device are both inserted, the playing mode will be changed into the mode of the device inserted later.

DVD touch interface

When a DVD is played, touch the center of the screen; the screen will show following interface:

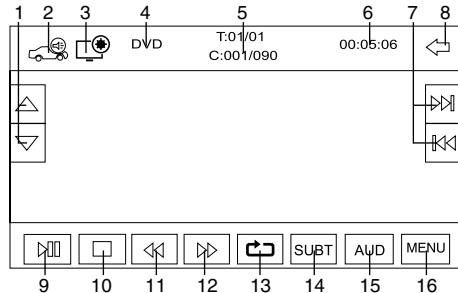

1. Touch to adjust the monitor tilt angle.
2. Touch to enable navigation mode.
3. Touch to go to color setting menu.
4. Disc type.
5. Current playback title/chapter/track number.
6. Current playback time.
7. Touch to select previous or next track.
8. Touch to go to main menu.
9. PLAY/PAUSE button. Touch to start, pause or resume playback.
10. STOP button. Touch to stop playback
11. ◀◀ button. Touch repeatedly to change rewind speed.
12. ▶▶ button. Touch repeatedly to change fast forward speed.
13. REPEAT button. Touch repeatedly to select repeat playback mode.
14. SUBT button. Touch to select disc subtitle language.
15. AUD button. Touch to select disc audio language.
16. MENU button. Touch to go to the disc root menu.

VCD touch interface

When a VCD is played, touch the center of the screen; the screen will show following interface:

Operation

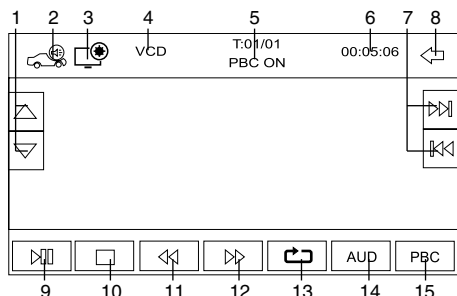

1. Touch to adjust the monitor tilt angle.
2. Touch to enable navigation mode.
3. Touch to go to color setting menu.
4. Disc type
5. Current playback title/chapter/track number and PBC status
6. Current playback time
7. Touch to select previous or next track.
8. Touch to go to main menu.
9. PLAY/PAUSE button. Touch to start, pause or resume playback.
10. STOP button. Touch to stop playback
11. ◀◀ button. Touch repeatedly to change rewind speed.
12. ▶▶ button. Touch repeatedly to change fast forward speed.
13. REPEAT button. Touch repeatedly to select repeat playback mode.
14. AUD button. Touch to select audio channel.
15. PBC button. Touch to switch PBC function on or off.

MP3/DivX/JPEG disc touch interface

When a file disc, USB or a memory card is played, touch the center of the screen; the screen will show following interface:

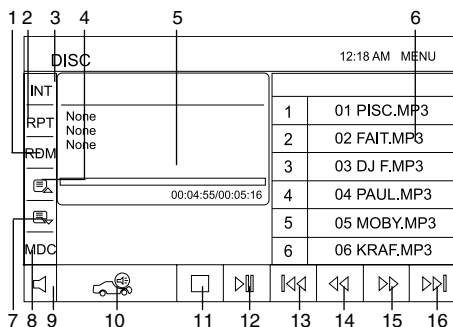

1. RDM button. Touch for random playback.
 2. RPT button. Touch to select repeat playback modes.
 3. INT button. Touch for intro playback.
 4. Touch the button to go to the previous file list page.
 5. ID3-tag window.
 6. File list. Touch the needed file to start its playback.
 7. Touch the button to go to the next file list page.
 8. MDC button. Touch to go to folder selection.
 9. Mute button; touch to switch sound on/off.
 10. Touch to enable navigation mode.
 11. STOP button. Touch to stop playback.
 12. PLAY/PAUSE button. Touch to pause or resume playback.
 13. Touch the button to go to the previous file/track.
 14. Touch the button repeatedly to select track rewind speed.
 15. Touch the button repeatedly to select track fast-forward speed.
 16. Touch the button to go to the next file/track.
- Use cursor buttons to navigate in the interface and press ENTER button to confirm your selection.

 Manufacturer guarantees regular playback of licensed discs only. Some AVI files cannot be played due to their parameters and recording conditions.

Color setting

When you enter color setting menu, following interface will be displayed:

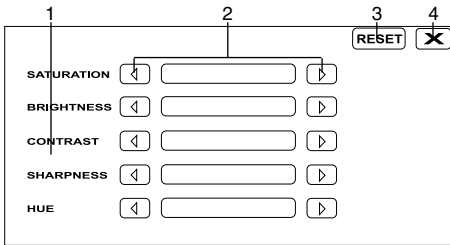

1. Parameter list. Touch a parameter to select it. Saturation, brightness, contrast, sharpness and hue are available for adjustment.
2. Increase/decrease buttons. Touch to increase or decrease the value.
3. Touch to reset your adjustment to default values.
4. Touch to quit color setting.

DVD setup

Press **SETUP** button on the RC to go to DVD setup menu. Press cursor buttons on the RC to select parameters and options for adjustment, press **ENTER** button to confirm your selection. You can also touch needed items on the screen as follows:

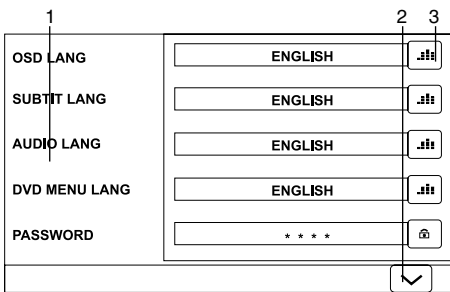

1. Parameter list. Touch a parameter to select it.
2. Touch to select 1 or 2 menu page.

3. Option list button. Touch to open option list for corresponding parameter.

Following parameters are available for adjustment:

- **OSD lang**: Select on-screen display language.
- **Subtitle lang**: Select a DVD subtitle language.
- **Audio lang**: select a language of the DVD audio.
- **DVD menu lang**: Select a language of the DVD menu.
- **Password**: In order to make the Rating feature work, the password mode must be turned on. If you want to set the ratings limit, you will need to enter the default password, which is 0000, then press **ENTER** to confirm. To change the password, enter the Password change submenu. If you change the password, the default password 0000 will be void.
- **Rating**: The Rating control level is for parents to control playing content and protect your children from violence and erotic. The disc, the level of which is higher than the setting level can not be played.
- **TV shape**: Select 4:3/PS (the wide-screen image shows on the full screen, but some part is cut off), 4:3/LB (the wide-screen image shows and black bars appear on the top and bottom of screen), Wide (wide-screen image is shown).
- **NTSC/PAL**: Select color system NTSC or PAL.
- **Default**: Reset to the initial factory settings.

Play/pause

The unit will automatically play from the first sound track recorded on a disc/SD/MMC/USB device. To ensure good system performance, wait until the unit finishes reading the disc/device information before proceeding. Press **▶||** button on the RC or **AS/PS/▶||** button on the panel to pause playback, press it again to resume playback.

Operation

Stop playback

During playback of a disc/USB/SD/MMC card, press **■/PBC** button on the RC to stop the playback. Press **▶▶** button on the RC or **AS/PS/▶▶** button on the unit to start playback again. Playback will resume from the point it was stopped at. If you press **■/PBC** button on the RC twice, playback will stop completely and can be resumed only from the beginning of the disc.

Selecting tracks

During playback press **SEEK- ◀◀** button on the RC or **◀◀** button on the panel to play the beginning of current track, press it again to play the previous track. Press **SEEK+ ▶▶** button on the RC or **▶▶** button on the panel to play the next track. Press number buttons (0-9) on the RC to select the desired track/chapter.

Fast forward/rewind

Press and hold repeatedly **SEEK- ◀◀** or **SEEK+ ▶▶** buttons on the RC or **◀◀** and **▶▶** buttons on the panel for fast forward or backward playing correspondingly. With each pressing playback speed will increase. While fast playback, press **▶▶** button on the RC or **AS/PS/▶▶** button on the panel to resume normal speed.

 When fast backward/forward playback reaches the previous or next track, the unit will resume normal playback.

A-B segment repeat

Press **A-B/ZOOM** button to set point A, press one more time to set point B and start A-B repeating. Press this button one more time to cancel the repeating function.

Repeat playback

Press **P.SCAN/RPT** button repeatedly for repeat playing in different modes: track/chapter repeat, folder repeat, disc repeat, repeat cancel (depending on the format used).

Intro playback

Press **INT** button on the RC to activate introduction function. Several initial seconds of each track will be played. Press the button again to cancel intro playback.

GOTO

Press and hold **AUDIO/GOTO** button to show the playback parameters for the current chapter/track/time (track/title/chapter number or time). Press cursor buttons to navigate between the parameters and use number buttons to input needed settings. Press **ENTER** button on the RC to start playback from the set number or time.

Random playback

Press **BND/RDM** button on the RC to activate random playing mode. Press one more time to return to normal playing.

OSD (On Screen Display) function

Press **OSD** button on the RC to show current playback information, such as number of track/chapter/title, current track/chapter/title time elapsed/remaining, total track/chapter/title time remaining (depending on the disc type).

Zooming in/out

During playback of video or images on disc/USB/SD/MMC, press and hold repeatedly **A-B/ZOOM** button on the RC, the picture will be zoomed in the sequence: X2 =>X3 =>X4 =>X1/2 => X1/3 => X1/4 => Normal.

PBC (Playback Control) (for VCD only)

This function is only available for the VCD with PBC function.

Press and hold **■/PBC** button on the RC to set PBC on/off; when PBC is off, the screen will show PBC menu if you switch PBC on. If the menu consists of a list of titles, you can select a desired one using number buttons on the RC.

Changing angle (for DVD only)

Press **ANGLE** button on the RC to playback images at different camera angles. If a disc

doesn't support multi-angle playback, this function will not work.

Selecting audio language (for DVD only)

During DVD disc playback, press AUDIO/GOTO button on the RC repeatedly to select the audio language to listen. This function will not work if a disc does not support multi-language audio.

Selecting subtitle language (for DVD)

If your DVD disc supports multi-language subtitle, press SUB-T button on the RC repeatedly to switch among disc-supported languages.

Selecting sound channel (for VCD only)

During VCD disc playback press AUDIO/GOTO button on the RC to select the channel: Mono L => Mono R => Stereo.

Menu navigation (for DVD only)

Press and hold MENU button on the RC to activate the disc menu list on the screen. Choose the desired item. Press ENTER button or  button on the RC to confirm the selected item and start playing.

 Title and menu are only available if the disc has these functions.

ID3 Tag function

If a MP3 file has ID3 tag information in the supported ID3 format, such information will be displayed on the LCD while playback.

General information

Handling compact discs

- Do not insert anything other than a CD into the CD loading slot.
- Do not use cracked, chipped, warped, or otherwise damaged discs as they may cause skipping or noise damage the player.
 - Handle the disc only by the edges (as shown in the picture). To keep discs clean do not touch its surface.
 - Store discs in their cases when not in use.
 - Do not expose discs to direct sunlight, high humidity, high temperature or dust.
 - Prolonged exposure to extreme temperature (such as leaving the discs in your car during summertime) can warp a disc.
 - Do not attach labels, write on or apply chemicals to the surface of the discs.
 - Do not touch the recorded surface of the discs.
 - Use 12-cm CDs. Use only conventional, fully circular discs. Do not use shaped discs.



Cleaning discs

Fingerprints should be carefully wiped from the surface of disc with a soft cloth. Unlike conventional records, compact discs have no grooves to collect dust and macroscopic dirt, so gently wiping them with a soft cloth should remove most particles. Wipe in a straight motion from the center to the edge.

Never use thinner benzene, record cleaner or anti static spray on a compact disc. Such chemicals can damage its plastic surface.

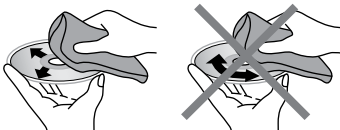

Cleaning the unit body

Wipe with a soft cloth. If the cabinet is very dampen (not dropping wet) the cloth with a weak solution of soapy water, and then wipe clean.

Accessories

1. Receiver 1 pc
2. Front panel 1 pc
3. Protective case 1 pc
4. Remote controller 1 pc
5. ISO connector 1 pc
6. Mounting parts:
 - Nut 5 mm 1 pc
 - Spring washer 1 pcs
 - Plain washer 1 pcs
 - Bolt 1 pc
 - Screw 4 pcs
 - Metal strap 1 pc
 - Release key 2 pcs
 - Mounting collar 1 pc
 - Trim frame 1 pc
 - Rubber cushion 1 pc
7. MiniMemory card with Navigation ... 1 pc
8. Navigation license card 1 pc
9. Instruction manual 1 pc
10. Warranty card..... 1 pc
11. Consumer information..... 1 pc

Troubleshooting

Below is a table describing simple measures that can help you eliminate most problems likely to emerge when this unit is in use. If below measures do not help, turn to a service center or to the nearest dealer.

Symptom	Cause	Solution
No power	The car ignition is not on.	If the power supply is properly connected to the car accessory switch the ignition key to "ACC".
	The fuse is blown.	Replace the fuse.
No sound	Volume is in minimum.	Adjust volume to a desired level.
	Wiring is not properly connected.	Check wiring connection.
Bad sound quality	The installation angle is more than 30 degrees.	Adjust the installation angle to less than 30 degrees.
	The disc is extremely dirty or defective.	Clean the compact disc/try to play a new one.
Disc cannot be loaded or ejected	The unit already contains a disc.	Remove the disc in the player then put a new one.
	Moisture condensation.	Leave the unit idle for an hour, then retry.
Disc cannot be read	The disc is inserted upside down.	Insert the compact disc with the label side facing upward.
	Compact disc is extremely dirty or defective.	Clean the disc or try to play a new one.
	Temperature inside the car is too high.	Cool off until the ambient temperature returns to normal.
Buttons do not work	The built-in microcomputer is not operating properly.	Reset the unit with the help of RESET button.
	Front panel is not properly fix into its place.	Install the front panel properly.
The radio does not work	The antenna cable is not connected.	Insert the antenna cable properly.
The radio station automatic tuning does not work	The signals are too weak.	Select stations manually.

General information

Specifications

General

Power supply	12 V DC
Maximum power output	4 x 50 W
Unit dimensions/Net weight	190 x 83 x 198 mm/1.95 kg
Temperature range	-20°C - +60°C

Display

Display	Built-in digital 5" TFT
Aspect ratio	16:9
Resolution	480 RGB x 272
Brightness	400 cd/m ²
Contrast	400:1
View angle	120°

FM stereo radio

Frequency range	65.0 - 74.0/87.5 - 108.0 MHz
Presettable stations	18
Usable sensitivity	10 dBu

MW Section

Frequency range	522 kHz - 1620 kHz
Presettable stations	12
Usable sensitivity	36 dBu

TV tuner

TV system	SECAM/PAL
-----------	-----------

Disc player

System	Compact disc audio system
Storage support	DVD/DVD±R/DVD±RW, CD/CD-R/CD-RW, USB, SD/MMC
Format support	DVD-video/DVD-audio/SVCD/VCD/HDCD/MP3/CDDA/ Picture-CD/Photo-CD/JPEG/MPEG4 (DivX/XviD)
ESP	8 sec. DVD, 40 sec. ESP for CD, 120 sec ESP for MP3
Mounting angle	0 - +/-30°

Specifications are subject to change without notice. Dimensions are approximate.

Уважаемый покупатель!

Благодарим Вас за покупку нашего изделия. Чтобы понять, как правильно и безопасно пользоваться Вашей моделью изделия, рекомендуется тщательно изучить настоящее руководство перед подключением, регулировкой и эксплуатацией изделия. Сохраняйте руководство для использования в будущем.

Содержание	25	Навигация (опция)	36
Перед началом эксплуатации	27	Отображение информации на дисплее	37
Утилизация изделия	27	Регулировка параметров звука	37
Меры предосторожности	27	Аудио-видеовход	37
Установка/Подключение	29	Сабвуфер	37
Установка	29	Функция двузвонного режима	37
Общая информация	29	Настройка системы	38
Установка устройства в приборную панель	29	Страница настроек звука (Sound)	38
Установка в приборную панель (Метод А)	29	Страница настроек дисплея (Display) ..	38
Установка декоративной рамки	30	Страница настроек даты и времени (date and time)	38
Установка в приборную панель (Метод Б)	30	Страница настроек RDS и радио (RDS and Radio)	38
Операции со съемной панелью	31	Страница информации о системе (System info)	39
Система против кражи	31	Страница калибровки (calibration)	39
Подключение	32	Дополнительные функции	39
Схема электрических соединений	32	Калькулятор	40
Таблица проводов ISO-коннектора	32	Календарь	40
Использование разъема ISO	33	Операции с радио	40
Подсоединение парковочного провода	33	Пользовательский интерфейс режима радио	40
Подключение провода заднего хода	33	Переключение диапазонов	40
Управление устройством	34	Ручной/автоматический поиск станций	41
Элементы управления	34	Сохранение и вызов радиостанций	41
Передняя панель	34	Автоматическое сохранение/сканирование станций	41
Внутренняя панель	34	Сервис RDS	41
Пульт дистанционного управления (ПДУ)	35	Функция AF (Альтернативные частоты)	41
Замена батарей	35	Функция TA (Traffic Alarm)	41
Основные операции	36	ФункцияPTY (Тип программы)	42
Сенсорный дисплей	36	Операции с ТВ-тюнером	42
Сброс настроек	36	Режим AV-IN	43
Включение питания	36	Воспроизведение дисков/USB накопителей/карт памяти SD/MMC	43
Угол наклона монитора	36	Примечания по USB/SD/MMC разъемам	43
Уровень громкости	36		
Выключение звука	36		
Выбор режима работы	36		

Содержание

Загрузка/извлечение диска	43
Загрузка карты памяти SD/MMC/USB-накопителя	43
Сенсорное управление DVD	44
Сенсорное управление VCD	44
Сенсорное управление MP3/DivX/JPEG	45
Настройка изображения	45
Настройка параметров DVD	45
Воспроизведение/пауза	46
Остановка воспроизведения	46
Выбор треков/глав	46
Перемотка вперед/назад	47
Повтор фрагмента (A-B)	47
Повторное воспроизведение	47
Обзорное воспроизведение	47
Случайное воспроизведение	47
Отображение информации на дисплее	47
Функция PBC (Управление воспроизведением) (для VCD)	47
Изменение масштаба	47
Воспроизведение по заданным параметрам	47
Угол просмотра (для DVD)	48
Выбор языка аудио (для DVD)	48
Выбор языка субтитров (для DVD)	48
Выбор аудиоканала (для VCD)	48
Меню разделов (для DVD)	48
ID3-тэги	48
Общая информация	49
Обращение с компакт-дисками	49
Чистка дисков	49
Чистка корпуса устройства	49
Комплект поставки	49
Руководство по устранению неисправностей	50
Технические характеристики	51

Утилизация изделия

Если вы желаете утилизировать данное изделие, не выбрасывайте его вместе с обычным бытовым мусором. Существует отдельная система сбора использованных электронных изделий в соответствии с законодательством, которая предполагает соответствующее обращение, возврат и переработку.

Обращайтесь в органы местного управления за инструкциями по правильной утилизации продукта. Тем самым Вы обеспечите утилизацию Вашего изделия с соблюдением обязательных процедур по обработке, утилизации и вторичной переработке и, таким образом, предотвратите потенциальное негативное воздействие на окружающую среду и здоровье людей.

Меры предосторожности

- Внимательно изучите данное руководство, чтобы ознакомиться с устройством.

- Держите данное руководство под рукой в качестве справочника по правилам эксплуатации и мерам предосторожности. Не допускайте к использованию устройства посторонних лиц, не ознакомившихся и не усвоивших данные инструкции по эксплуатации.

- **ЛАЗЕРНЫЙ ПРОДУКТ КЛАССА 1**

Данное устройство оснащено лазерным диодом класса выше 1. Лазерные лучи, исходящие из блока оптической головки считывания информации с компакт-диска, опасны для глаз. В целях обеспечения полной безопасности не снимайте какие-либо крышки и не пытайтесь проникнуть внутрь устройства. Ремонт должен выполняться только квалифицированным специалистом.

- Не допускайте попадания жидкости на устройство. Это может повлечь поражение электрическим током. Кроме того, попадание жидкости или пыли в устройство может стать причиной его выхода из строя, перегрева и появления дыма. Оберегайте устройство от воздействия влаги.

- Убедитесь, что внутрь устройства не попали посторонние предметы. Они могут

вызвать сбои в работе или стать причиной возгорания или поражения лазерным лучом.

- Началом эксплуатации устройства считается момент его установки в автомобиль. Перед началом использования устройства в зимний период рекомендуется прогреть салон автомобиля в течение 20 минут или до достижения эксплуатационного диапазона температуры устройства.

- Использование устройства при температуре, выходящей за рамки эксплуатационного диапазона температур, значительно снижает ресурс работы экрана и других компонентов устройства и может привести к выходу устройства из строя.

- При установке и подключении устройства отключите отрицательную клемму аккумулятора автомобиля.

- Устройство разработано таким образом, чтобы отрицательный вывод аккумулятора был подключен к корпусу транспортного средства. Пожалуйста, убедитесь в этом перед установкой.

- При замене предохранителя, убедитесь, что вы устанавливаете предохранитель с тем же номиналом. Используя предохранитель с повышенным значением тока, можно причинить значительные повреждения устройству.

- Не позволяйте проводам динамиков

Перед началом эксплуатации

соприкасаться друг с другом или с корпусом автомобиля после включения устройства. В противном случае усилитель может быть перегружен или выйти из строя.

- Убедитесь, что источник питания и антенна отключены, если Вы не будете пользоваться устройством в течение длительного времени или во время грозы.
- Убедитесь, что источник питания отключен, если обнаружена неправильная работа устройства, устройство издает нехарактерные звуки, запах, выделяет дым или внутрь его попала жидкость. В этих случаях необходим квалифицированный технический осмотр устройства.
- Не устанавливайте уровень громкости, заглушающий внешние звуки дорожной обстановки и сигналы специального автотранспорта.
- При неполадках в работе устройства свяжитесь с торговым представителем или с ближайшим сервисным пунктом.

Установка

Общая информация

- Перед окончательной установкой устройства временно подключите все провода и убедитесь, что все соединения выполнены верно, а устройство и система работают правильно.
- Для обеспечения правильной установки устройства используйте только те детали, которые входят в комплект. Использование других приспособлений может привести к появлению сбоев в работе устройства.
- Если для установки устройства необходимо сверлить отверстия в кузове автомобиля или вносить какие-либо другие изменения в его конструкцию, проконсультируйтесь с продавцом.
- Устанавливайте устройство там, где оно не будет закрывать водителю обзор и отвлекать его от дорожной обстановки и не сможет нанести травм пассажирам в случае внезапной остановки автомобиля, например, при экстренном торможении.
- Если при установке устройства угол относительно горизонтальной плоскости превышает 30°, рабочие характеристики проигрывателя могут быть не оптимальны.
- Никогда не устанавливайте устройство в таких местах, где оно будет подвергаться воздействию высокой температуры, например, в местах попадания прямых солнечных лучей, в местах выхода горячего воздуха от отопителя автомобиля, в местах, где очень грязно или пыльно, или там, где устройство будет подвергаться сильной вибрации.
- Перед установкой устройства обязательно снимите переднюю панель.

Установка устройства в приборную панель

Данное устройство может быть установлено либо «спереди» (обычная установка стандарта DIN в приборную панель автомобиля), либо «сзади» (установка стандарта DIN, при которой используются отверстия

на боковых сторонах корпуса проигрывателя, имеющие резьбу под винты). Более подробно методы установки А и Б описываются ниже.

Установка в приборную панель (Метод А)

Установка устройства

1. Приборная панель автомобиля
2. Монтажный кожух.
3. Винт
4. Гайка (5 мм)
5. Пружинная шайба
6. Винт (5 x 25 мм)
7. Опорная планка.
8. Плоская шайба

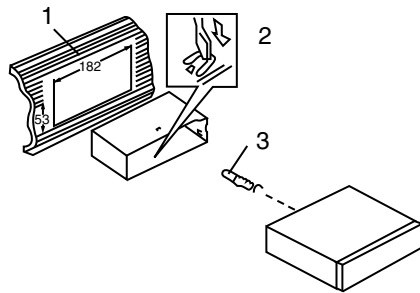

1. Установите монтажный кожух в приборную панель автомобиля, убедитесь, что он установлен правильной стороной и нет препятствий (провода, элементы приборной панели) для установки магнитолы.

2. После установки монтажного кожуха в приборную панель отогните на нем металлические язычки, соответствующие толщине приборной панели. Это позволит закрепить кожух на месте.

3. Обязательно используйте опорную планку для закрепления задней стороны проигрывателя. Определите место крепления и установите ее согласно приведенному рисунку. Планку можно согнуть руками под нужным углом.

4. Подключите необходимые провода и разъемы. Убедитесь в правильности под-

Установка/Подключение

ключения.

5. Установите магнитолу в монтажный кожух до фиксации боковых защелок.

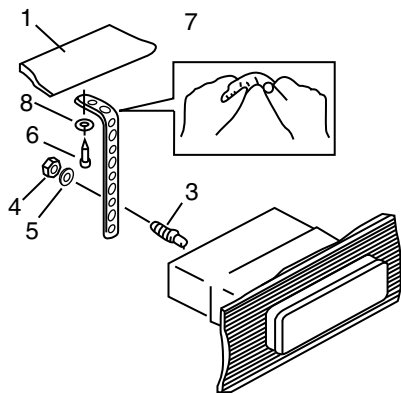

Снятие устройства

а – Декоративная рамка

б – Направление снятия рамки

в – Установка ключей съемников

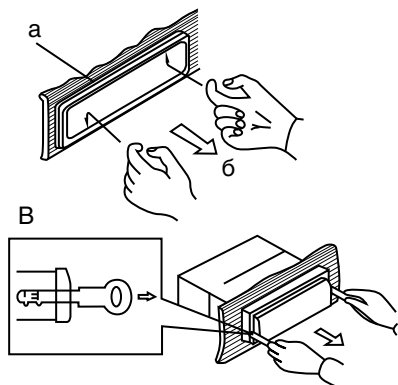

1. Выключите магнитолу и снимите переднюю панель.

2. Вставьте пальцы в канавку на передней стороне декоративной рамки (рамка снимается с небольшим усилием). Потяните рамку на себя, чтобы снять ее.

3. Вставьте входящие в комплект ключи-съемники с обеих сторон корпуса устройства, как показано на рисунке, до щелчка. Для того чтобы извлечь устройство из приборной панели, потяните за съемники или магнитолу и вытяните её на себя (перед снятием убедитесь, что магнитолу не зафиксирована с опорной планкой).

Установка декоративной рамки

Для установки декоративной рамки прижмите ее к корпусу устройства и нажмите, чтобы вставить на место. Это необходимо сделать до установки передней панели, иначе вы не сможете установить декоративную рамку на место (При установке рамки на место направьте сторону с канавкой вниз и закрепите ее.).

Установка в приборную панель (Метод Б)

В данном случае установки используются отверстия для винтов на боковых сторонах устройства. Закрепите устройство с помощью штатных кронштейнов крепления радиоприемника.

1. Выберите такое положение, в котором отверстия для винтов на кронштейне (3) будут совмещены с отверстиями для винтов на корпусе устройства и вкрутите по два винта (2) с каждой стороны.

2. Винт.

3. Монтажный кронштейн штатного радиоприемника.

4. Приборная панель или консоль автомобиля.

5. Защелка (снимите эту деталь).

При установке по методу Б монтажный кожух и внешняя декоративная рамка не используются.

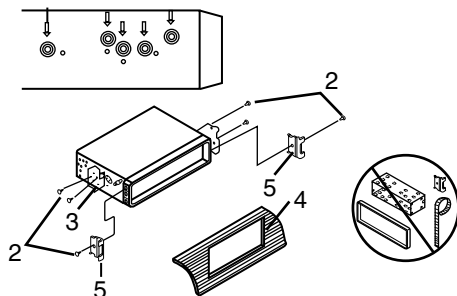

переднюю панель и поместите ее в предохранительный футляр.

! Панель может повредиться из-за внешних факторов: тряски, ударов. После снятия ее с устройства держите панель в защитном футляре и старайтесь не ронять и не наносить физических повреждений.

Очень важным элементом является коннектор на задней части панели. Не нажимайте на него ногтями, ручками, отвертками.

☒ Если панель загрязнилась или запылилась, протрите ее сухой чистой тканью. Для чистки разъема в задней части панели используйте тампон, смоченный изопропиловым спиртом.

Операции со съемной панелью

Вставьте левые крепежи панели в отверстия на левой стороне корпуса устройства, затем нажмите на правую часть панели до щелчка.

Для отсоединения передней панели нажмите кнопку OPEN. Когда крепежи высвободятся, аккуратно извлеките панель.

Система против кражи

Если данное устройство не используется, переднюю панель можно отсоединить и поместить в защитный футляр, входящий в комплект поставки. Панель в футляре можно взять с собой, когда Вы покидаете автомобиль. Это позволяет избежать кражи панели.

Отключите питание устройства. Снимите

Установка/Подключение

Подключение

Схема электрических соединений



Таблица проводов ISO-коннектора

Номер	Функция	
	Разъем А	Разъем В
1	-	Тыловой правый(+) - Фиолетовый
2	-	Тыловой правый(-) - Фиолетовый/Черный
3	-	Фронтальный правый(+) - Серый
4	Питание 12В (+)/желтый	Фронтальн. правый(-) - Серый/Черный
5	Питание антенны/синий	Фронтальный левый(+) - Белый
6	-	Фронт. левый((-) - Белый/Черный
7	Зажигание/красный	Тыловой левый(+) - Зеленый
8	Земля/черный	Тыловой левый(-) - Зеленый/Черный

Провод питания антенны предназначен для подачи питания на антенну и для удаленного управления дополнительным усилителем.

Установка/Подключение

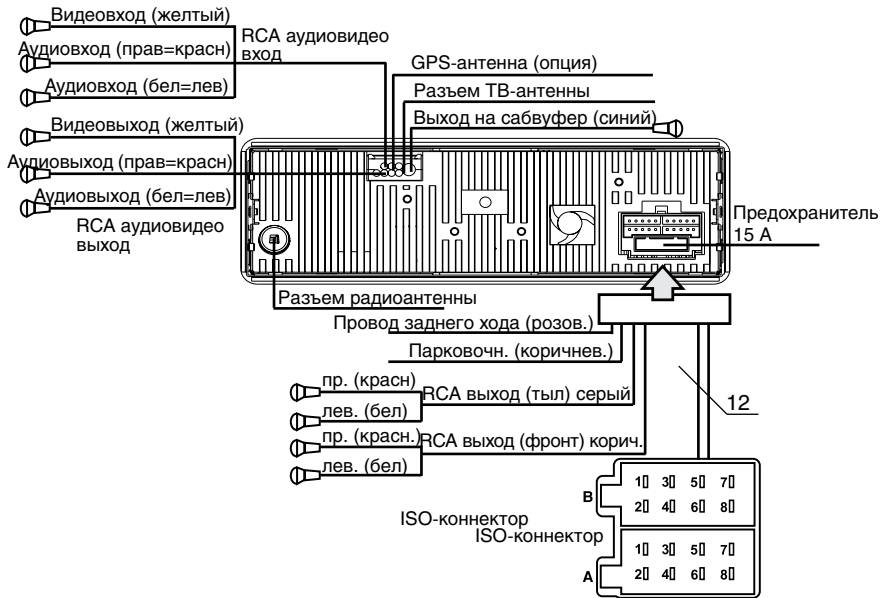
Использование разъема ISO

1. Если в Вашем автомобиле есть разъем ISO, произведите подключение, как показано на рисунке.

2. Для подключений без разъемов ISO внимательно проверьте все провода перед подключением, неправильное подключение может привести к повреждениям изделия. Обрежьте разъем, подключите цветные

головки разъема к шнуру питания батареи в соответствии с приведенной таблицей.

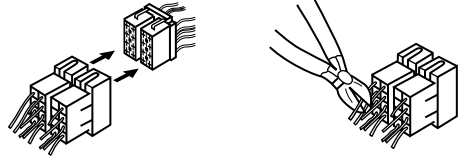

Подключение парковочного провода

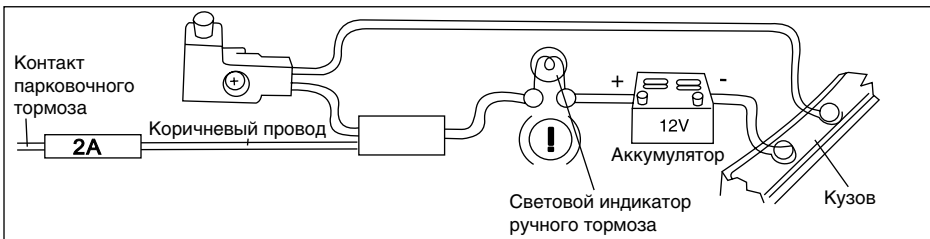

Если парковочный провод подсоединен к ручному тормозу, наличие видеоизображения на дисплее будет зависеть от движения автомобиля. Когда автомобиль движется вперед, при воспроизведении видео на дисплее отобразится предупредительная надпись, картинка будет отсутствовать; это позволит водителю не отвлекаться от управления автомобилем.

Подключение провода фонаря заднего хода (для работы камеры заднего вида)

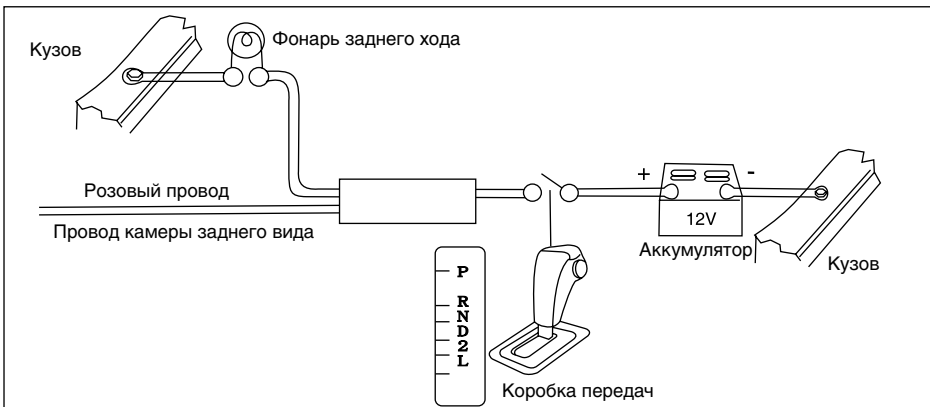

Если подключена камера заднего вида, при движении автомобиля задним ходом устройство автоматически переключится на изображение с камеры заднего вида. При окончании движения задним ходом устройство вернется в исходный режим.

Управление устройством

Элементы управления

Передняя панель

1. Кнопка PWR/MUTE
2. Кнопки PRESET ◀◀▶▶
3. Кнопка NAV/MODE
4. Регулятор VOL
5. Дисплей
6. USB-порт
7. Кнопка OPEN
8. Кнопка ▲
9. Кнопка TA/MENU
10. Кнопка AS/PS▶▶
11. Кнопка PTY/BAND
12. Кнопка SEL
13. Слот для навигационной мини-карты памяти (на нижней стороне панели)
14. ИК-датчик
15. Аудиовидеовход AV

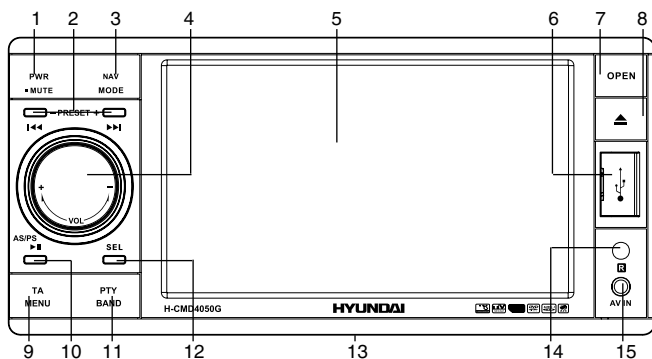

Внутренняя панель

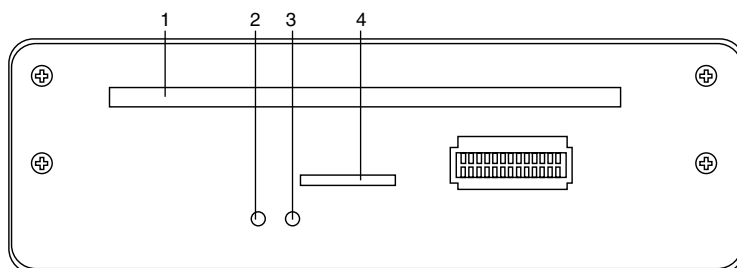

1. Слот для дисков (доступен при опущенной передней панели)
2. Кнопка (отверстие) RESET
3. Индикатор состояния панели (мигает, когда передняя панель отсоединена)
4. Слот для карт памяти

Пульт дистанционного управления

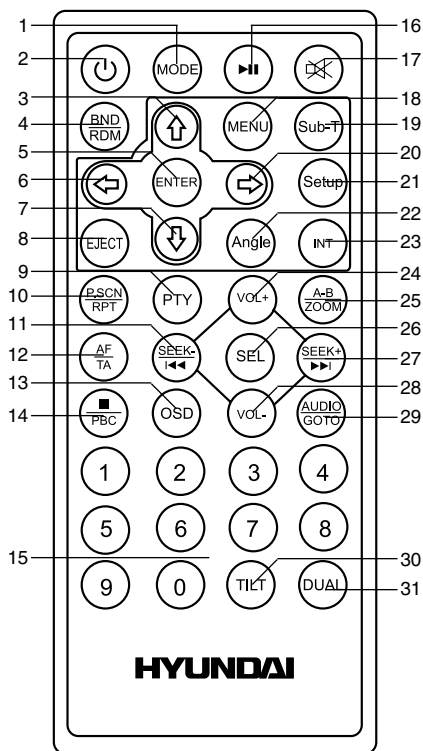

1. Кнопка MODE
2. Кнопка POWER
3. Кнопка курсора ВВЕРХ
4. Кнопка BND/RDM
5. Кнопка ENTER
6. Кнопка курсора ВЛЕВО
7. Кнопка курсора ВНИЗ
8. Кнопка EJECT
9. Кнопка PTY
10. Кнопка P.SCN/RPT
11. Кнопка SEEK-/◀◀
12. Кнопка AF/TA
13. Кнопка OSD
14. Кнопка ■/PBC

15. Кнопки с цифрами
16. Кнопка ►►
17. Кнопка MUTE
18. Кнопка MENU
19. Кнопка SUB-T
20. Кнопка курсора ВПРАВО
21. Кнопка SETUP
22. Кнопка ANGLE
23. Кнопка INT
24. Кнопка VOL+
25. Кнопка A-B/ZOOM
26. Кнопка SEL
27. Кнопка SEEK+/►►
28. Кнопка VOL-
29. Кнопка AUDIO/GOTO
30. Кнопка TILT
31. Кнопка DUAL

Замена батарей в ПДУ

Если радиус действия ПДУ сократился или не работают некоторые кнопки, замените элемент питания ПДУ. При замене убедитесь в правильном соблюдении полярности.

1. Откройте заднюю крышку ПДУ.
2. Вставьте батарейку-"таблетку" типа CR2025 (3 В) плюсом (+) вверх.
3. Закройте крышку.

- ✎ • Держите батарейки вне досягаемости для детей. Если ребенок проглотил батарейку, немедленно обратитесь к врачу.
 - Не перезаряжайте, не разбирайте и не нагревайте батарейки.
 - Не позволяйте батарейкам соприкасаться с другими металлическими объектами.
 - ПДУ работает на расстоянии 3-5 метров и под углом 30° от ИК-сенсора.

Управление устройством

Основные операции

Сенсорный дисплей

Данное устройство оснащено сенсорным дисплеем, позволяющим выполнять многие операции путем прикосновения к сенсорным кнопкам дисплея.

Сброс настроек

Включая устройство в первый раз или после перемещения батареи, Вы должны переустановить его. Отсоедините переднюю панель, затем нажмите кнопку RESET на внутренней панели, все установленные настройки будут стерты, будут установлены заводские установки.

Включение питания

Нажмите любую кнопку, кроме кнопки OPEN и кнопки ▲ на передней панели, чтобы включить устройство. Нажмите и в течение 2 секунд удерживайте кнопку PWR/MUTE на панели или нажмите кнопку POWER на ПДУ, чтобы выключить питание.

Угол наклона монитора

Нажимайте кнопку TILT, чтобы отрегулировать угол наклона монитора: TILT1 => TILT2 => TILT3 => TILT4 => TILT5 => TILT6 => TILT7.

Уровень громкости

Нажимайте кнопки VOL+VOL- на ПДУ или вращайте регулятор VOL на передней панели, чтобы отрегулировать уровень громкости.

Выключение звука

Когда питание магнитолы включено, нажмите кнопку PWR/MUTE на панели или кнопку MUTE на ПДУ, чтобы выключить звук. Нажмите эту кнопку еще раз или регулируйте громкость, чтобы включить звук.

Выбор режима работы

- Нажимайте кнопку MODE на ПДУ или кнопку NAV/MODE на панели для выбора режима работы устройства.
- В любом режиме нажмите на кнопку MENU для перехода в Основное меню:

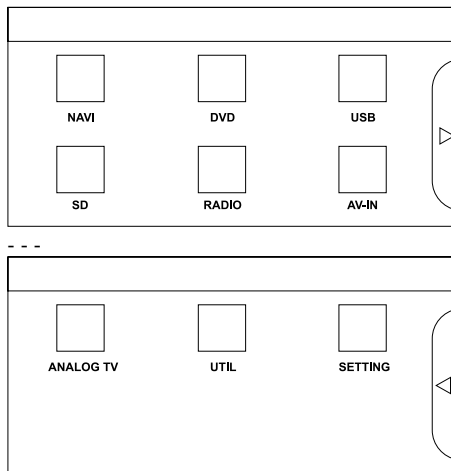

В Основном меню нажмите на сенсорную кнопку нужного режима. Нажимайте на стрелку в правой части дисплея для переключения между страницами Основного меню.

📁 Режимы Диск (DVD), USB и карта памяти (SD) доступны, только когда диск, карта памяти или USB-накопитель установлен в устройство.

Навигация (опция)

- Для активации режима навигации нажмите сенсорную кнопку NAVI в Основном меню. Также включить или отключить навигацию можно долгим нажатием кнопки NAV/MODE на передней панели.
- Перед активацией режима навигации отсоедините переднюю панель и вставьте мини-карту памяти с навигационным программным обеспечением в слот для навигационной карты памяти, расположенный на нижней стороне передней панели. Если карта с навигацией будет отсутство-

вать в устройстве или будет вставлена в слот некорректно, на дисплее отобразится предупредительная надпись.

- Более подробно операции с навигационной программой описаны в пользовательском руководстве к навигационной программе. Электронную версию краткой инструкции и полного руководства пользователя к программе навигации можно скачать на сайте производителя навигационного ПО.

Отображение информации на дисплее

Нажимайте кнопку OSD на ПДУ, чтобы на дисплее отображалась информация о текущем режиме работы устройства.

Регулировка параметров звука

Нажмите кнопку SEL для вызова следующего меню:

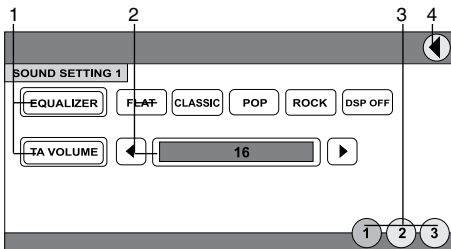

1. Список параметров. Нажмите на параметр, чтобы выбрать его для настройки.
2. Сенсорные кнопки настройки. Нажимайте для настройки выбранного параметра.
3. Кнопки выбора страницы. Нажимайте для выбора страницы меню.
4. Нажмите для возврата к предыдущему уровню меню.

Следующие параметры звука доступны для настройки:

Страница 1

- **Equalizer (эквалайзер):** Выберите режим эквалайзера Flat, Classic, Pop, Rock или DSP Off (отключение).

- **TA Volume (громкость TA):** Отрегулируйте уровень громкости звука при сообщениях о дорожном движении.

Страница 2

- **Bass (низкие частоты):** Настройте уровень низких частот.
- **Treble (высокие частоты):** Настройте уровень высоких частот.
- **Balance (баланс):** Настройте баланс между правым и левым каналами.
- **Fader (фейдер):** Настройте баланс между фронтальным и тыловым каналами.

Страница 3

- **Бeeper (звуковой сигнал нажатия кнопок):** Выберите ALL (любое нажатие кнопки сопровождается звуковым сигналом), 2ND (нажатие и удержание кнопки сопровождается звуковым сигналом) или OFF (без звукового сигнала).

- **Loud (тонкомпенсация):** Выберите ON (“вкл”) для усиления низких частот.

- **Subwoofer (сабвуфер):** включите или отключите сабвуфер.

Вы также можете нажимать кнопки на ПДУ для выбора страницы меню; нажимайте кнопки курсора ВВЕРХ/ВНИЗ для выбора параметра, нажимайте кнопки курсора ВЛЕВО/ВПРАВО, чтобы отрегулировать параметр.

Аудио-видеовход

Аудио-видеовход на передней панели предназначен для получения аудио- и видеосигнала с внешнего устройства, подключенного к данному ресиверу.

Сабвуфер

Подсоедините сабвуфер к соответствующему выходному разъему на задней панели устройства. Для работы сабвуфера требуется внешний усилитель.

Функция двузонального режима

DUAL - функция двузонального режима, дающая возможность одновременного прослушивания радио или просмотра ТВ

Управление устройством

в первой зоне и воспроизведения с диска, USB или карты памяти во второй зоне.

Для просмотра во второй зоне необходим дополнительный монитор с собственной акустической системой и возможностью регулирования громкости.

Нажмите кнопку DUAL на ПДУ или на панели для выбора C-DUAL (кнопки ПДУ будут выполнять операции для текущего режима первой зоны) или D-DUAL (кнопки выполняют функции воспроизведения дисков).

Настройка системы

При выборе режима SETTING на дисплее отобразится сенсорное меню; нажмите на любую сенсорную кнопку, чтобы выбрать соответствующую страницу настроек:

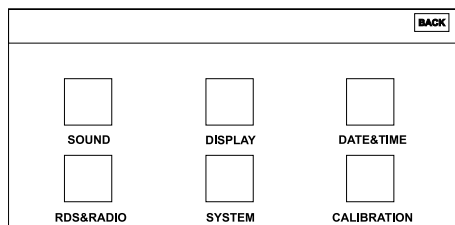

Находясь на странице меню, Вы можете осуществлять навигацию по меню нажатием кнопок курсора на ПДУ, а подтверждение выбора - нажатием кнопки ENTER на ПДУ. Подстраницы меню переключаются кнопками ◀▶▶▶ на ПДУ. Также Вы можете нажимать на нужные сенсорные кнопки непосредственно на дисплее.

Страница настроек звука (Sound)

Операции по регулированию параметров звука описана в параграфе «Регулировка параметров звука» выше.

Страница настроек дисплея (Display)

[Страница 1](#)

- Brightness (Яркость): отрегулируйте уровень яркости дисплея.

- AV1: выберите опцию REAR CAM («камера заднего вида») или OTHER («другое»). Более подробно эти опции описаны в следующем абзаце.

- Rear gear (задняя передача): При выборе опции REAR CAM для функции Задняя передача может быть установлен режим Enable (активен) или Disable (неактивен). При выборе Enable на дисплее будет воспроизводиться изображение с камеры заднего вида. При выборе изображение с камеры заднего вида воспроизводиться не будет. При выборе опции OTHER для функции Задняя передача может быть установлен только режим Disable (неактивен).

- Screen saver (заставка): включите или отключите экранную заставку.

Страница 2

- Dual (двузоновый режим): Включение (ON) и отключение (OFF) функции двузонового режима.

- Key (кнопки): Использование кнопок в режиме FRONT (кнопки ПДУ будут выполнять операции для текущего режима первой зоны) или REAR (кнопки выполняют функции воспроизведения дисков) Данная настройка доступна только при включенном режиме DUAL.

Страница настроек даты и времени (date and time)

- Date (дата): задайте текущий год, месяц и день.
- Time (время): задайте текущее время.

Страница настроек RDS и радио (RDS and Radio)

Страница 1

- Stereo: Выберите STEREO (стереорежим приема сигнала) или MONO (режим моно). Если принимаемый сигнал слабый, активируйте режим моно для улучшения качества приема сигнала. Данная функция доступна только для FM-диапазона.

- DX: Выберите LOCAL (прием только местных радиостанций) или DX (прием как

местных, так и удаленных радиостанций).

- **TA: Seek/Alarm.** В режиме TA SEEK, устройство будет искать станции передающие информацию о дорожном движении; в режиме TA ALARM, поиск не идет, но когда произойдет происшествие или чрезвычайная ситуация на дорогах, то устройство активирует систему передачи этой информации.

Страница 2

- **EON TA: DX/Local.** EON TA LOCAL (дорожные сообщения местных радиостанций): Если уровень мощности сигнала радиостанции из другой сети вещания меньше определенного порогового уровня, радиоприемник не переключается на эту станцию и пользователь не услышит никаких искажений. EON TA DX (дорожные сообщения удаленных радиостанций): Переключение на радиостанцию из другой сети вещания, которая передает сообщения о дорожном движении (EON TA), осуществляется на основе информации текущей радиостанции.

- **REG: REG ON (вкл):** Во время поиска AF и TA передач приемник будет настраиваться на те станции, PI-код которых совпадает с кодом текущей станции. REG OFF (выкл): PI-код будет игнорироваться и будет возможен прием региональных станций.

- **PI: PI sound:** Если автомобиль перемещается в критической зоне, может появиться эффект частого переключения между двумя разными радиостанциями, потому что может быть принят другой код PI на той же частоте. Когда в описанной выше ситуации произойдет переключение на другую радиостанцию с другим кодом PI, в течение короткого времени будет слышна трансляция данной радиостанции. PI mute: В описанном выше случае на короткое время звучание будет отключено.

- **Retune:** Retune-S или Retune-L – это выбор временного интервала повторного поиска в режиме TA Seek. Retune SHORT: короткий, интервал поиска в режиме TA SEEK 30 секунд. Retune LONG: длинный, интервал поиска в режиме TA SEEK 90 секунд.

- **Mask:** DPI/ALL. После включения режи-

ма AF, программа, которую вы прослушиваете, может быть замещена другой программой, которая вещает на той же частоте, чтобы этого избежать активируйте функцию MASK DPI. Так же программа, которую вы прослушиваете, может быть замещена не только другой программой, которая вещает на той же частоте, но и программой с сильным сигналом, чтобы этого не произошло, активируйте функцию MASK ALL.

Страница 3

- **Radio Area (зона радио):** выберите зону радиовещания (Europe/USA/ASIA/SOUTH AMERICA).

Страница информации о системе (System info)

В данном меню Вам доступна информация о текущей версии прошивки, а также функция калибровки сенсорного дисплея.

Страница калибровки (calibration)

После выбора данной опции в центре дисплея появится крестик и надпись: "Carefully press and hold stylus on the center of the target. Repeat as the target moves around the screen" («Нажимайте и удерживайте стилус на крестике по мере перемещения крестика»). Нажмите на крестик дольше чем на 1 секунду в каждой из позиций, в которые он будет перемещаться после нажатия. После четвертого нажатия калибровка будет выполнена; нажмите на любую область сенсорного дисплея для выхода из меню калибровка. Операция калибровки необходима при появлении сбоя в работе сенсорного дисплея.

Дополнительные функции

В Основном меню нажмите сенсорную кнопку UTIL для перехода к странице дополнительных функций, включающей в себя калькулятор (Calculator) и календарь (Calendar).

Управление устройством

Калькулятор

При выборе опции Calculator отобразится интерфейс, с помощью которого можно выполнять основные математические действия, в том числе следующие:

MC	стереть запомненные числа
MR	восстановить запомненные числа
C	стереть текущие показания
MS	сохранить показания
M+	добавить число к памяти
CE	удалить неверный символ
backspace	пробел

Для выхода из калькулятора нажмите стрелку в правом верхнем углу дисплея.

Календарь

При выборе опции Calendar отобразится интерфейс, позволяющий выбрать год, месяц и день.

Для выхода из календаря нажмите стрелку в правом верхнем углу дисплея.

Операции с радио

Пользовательский интерфейс режима радио

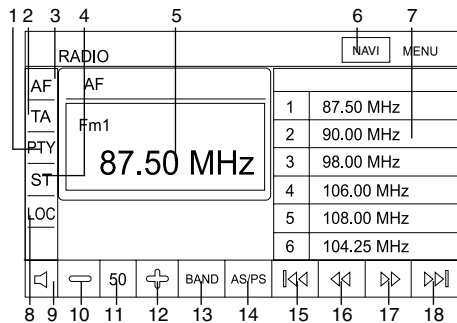

Когда устройство находится в режиме радио, на дисплее отображается приведенный выше интерфейс, с помощью сенсорных кнопок которого Вы можете выполнять следующие операции:







1. Кнопка PTY. Нажмите для включения/выключения функции PTY. В списке типов программ нажмите на нужную программу для запуска ее поиска.
2. Кнопка TA. Нажмите для включения/выключения функции TA.
3. Кнопка AF. Нажмите для включения/выключения функции AF.
4. Кнопка ST. Нажмите для включения/отключения стереорежима приема сигнала.
5. Текущий диапазон и частота.
6. Нажмите для активации режима навигации.
7. Кнопки сохраненных станций. Нажмите, чтобы выбрать сохраненную станцию. Нажмите и удерживайте для сохранения текущей частоты под соответствующей кнопкой.
8. Кнопка LOC. Нажмите для переключения между приемом только местных станций или как местных, так и удаленных станций.
9. Кнопка MUTE; нажмите для отключения или включения звука.
10. Кнопка уменьшения громкости. Нажмите, чтобы уменьшить громкость.
11. Уровень громкости.
12. Кнопка увеличения громкости. Нажмите, чтобы увеличить громкость.
13. Кнопка BAND. Нажимайте для выбора диапазона.
14. Кнопка AS/PS. Нажмите для сканирования всех сохраненных станций в текущем диапазоне. Нажмите и удерживайте для поиска и сохранения 6 доступных станций в текущем диапазоне.
15. Кнопка ◀◀. Нажмите для автопоиска ближайшей станции вниз по диапазону.
16. Кнопка ◀. Нажимайте для пошагового изменения частоты вниз по диапазону.
17. Кнопка ▶▶. Нажимайте для пошагового изменения частоты вверх по диапазону.
18. Кнопка ▶▶. Нажмите для автопоиска ближайшей станции вверх по диапазону.

Переключение диапазонов



В режиме радио нажимайте кнопку BAND/RDM на ПДУ или кнопку BAND/PTY на панели для переключения диапазонов в

следующем порядке: FM1, FM2, FM3, AM1 (MW1), AM2 (MW2).

Ручной/автоматический поиск станций

- **Ручной поиск каналов:** Нажмите и удерживайте кнопку SEEK-  или SEEK+  на ПДУ для активации режима ручного поиска. Затем нажимайте эти кнопки для пошагового изменения частоты вниз/вверх по диапазону.
- **Автоматический поиск каналов:** Нажимайте кнопки SEEK-  или SEEK+  на ПДУ или нажмите и удерживайте кнопки PRESET   на панели; устройство выполнит автоматический поиск станций в направлении к низшей или высшей частоте диапазона соответственно и при обнаружении станции начнет ее вещание. Чтобы прервать поиск, нажмите одну из этих кнопок.

Сохранение и вызов радиостанций

На ПДУ имеются кнопки с цифрами (1-6), с помощью которых Вы можете сохранять и вызывать радиостанции в каждом диапазоне (18 FM, 12 AM). Выберите нужную радиостанцию, затем нажмите и удерживайте кнопку с цифрой. Станция будет сохранена в памяти устройства под этой цифрой. Для вызова сохраненной станции нажмите соответствующую кнопку с цифрой либо нажимайте кнопки PRESET   на панели.

Автоматическое сохранение/сканирование станций

Автоматическое сохранение: При нажатии и удержании кнопки P.SCN/RPT на ПДУ или кнопки AS/PS  на панели, автоматически активируется функция автосохранения радиостанций. Устройство автоматически найдет и сохранит 6 станций в 6 позициях памяти в текущем диапазоне. Чтобы прервать автосохранение, нажмите эту кнопку еще раз.

 При автосохранении устройство будет выполнять поиск станций с самым

сильным уровнем сигнала, затем станции с более слабым уровнем до заполнения всех позиций памяти.

Сканирование: Выберите диапазон, нажмите кнопку P.SCN/RPT на ПДУ или кнопку AS/PS  на панели; устройство будет в течение нескольких секунд вещать каждую радиостанцию, сохраненную в текущем диапазоне.

Сервис RDS

Сервис RDS (Система радиоданных) доступен не во всех регионах. Имейте в виду, что если услуга RDS не доступна в Вашем регионе, то данная функция не будет работать.

Функция AF (Альтернативные частоты)

Нажмите и удерживайте кнопку AF/TA на ПДУ для активации функции AF. При слабом сигнале функция альтернативных частот позволяет приемнику настраиваться на другие станции с тем же идентификационным кодом, что и текущая станция, но с более сильным сигналом. При этом вместо частоты на дисплее появится название станции.

 Индикатор AF на дисплее активен, если идет прием данных RDS. Если в Вашем регионе услуги RDS недоступны, отключите режим AF.

Функция TA (Traffic Alarm)

Нажмите и удерживайте кнопку MENU/TA на панели для включения (либо отключения) функции TA.

Когда функция TA включена, устройство автоматически начинает поиск станции, передающей информацию TA. Если такая информация не найдена, начнется поиск станций, предоставляющих информацию TP (идентификационные данные радиовещательной станции, передающей информацию о дорожном движении). Если такие станции также не будут найдены, устройство вернется к исходному режиму.

Управление устройством

Если принимается станция с информацией TP, но без информации TA, индикатор TP отображается статично, а индикатор TA мигает; при приеме как информации TP, так и TA, оба индикатора отображаются статично.

Если устройство находится в режиме другого источника сигнала, то при поступлении информации о дорожном движении устройство автоматически перейдет в режим радио и начнется трансляция этой информации. По истечении трансляции устройство вернется в исходный режим. Нажмите и удерживайте кнопку MENU/TA на панели, чтобы отключить трансляцию информации TP. Выполните это действие дважды, чтобы отключить функцию TA.

ФункцияPTY (Тип программы)

Нажмите кнопку PTY на ПДУ или нажмите и удерживайте кнопку BAND/PTY на панели, чтобы включить функцию PTY, нажимайте эту кнопку для выбора музыкальных программ (Music), информационных программ (Speech) или отключения функции PTY. Выберите тип программы, нажав на соответствующую сенсорную кнопку на дисплее или на кнопку с соответствующей цифрой на ПДУ. Начнется поиск программы выбранного типа. Если программа такого типа не будет найдена, на дисплее отобразится надпись PTY NONE («PTY отсутствует»), функция PTY автоматически отключится.

Операции с ТВ-тюнером

Подсоедините ТВ-антенну к разъему для ТВ-антенны на устройстве. Выберите режим ТВ, затем нажмите на центр сенсорного дисплея; на дисплее отобразится следующий интерфейс:

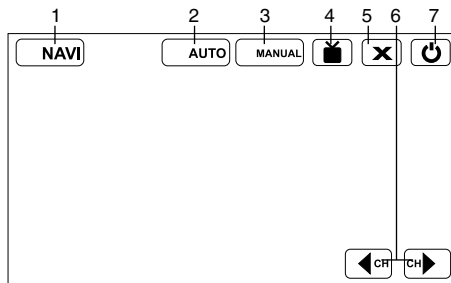

1. Нажмите для включения режима навигации.
2. Нажмите для перехода к автоматической настройке программ.
3. Нажмите для перехода к ручной настройке программ.
4. Нажмите для перехода к меню настроек изображения.
5. Нажмите, чтобы скрыть меню режима ТВ.
6. Нажимайте для переключения каналов.
7. Нажмите для перехода к основному меню.

Для входа в меню ТВ выберите режим ТВ с помощью кнопки MODE на ПДУ или на панели или соответствующей сенсорной кнопки в главном меню, затем нажмите на центр сенсорного дисплея. Для выбора страницы меню (Auto Setting или Manual Setting) нажимайте на соответствующие сенсорные кнопки. Для выбора и регулировки параметра нажимайте кнопки курсора на ПДУ или нажмите на нужный параметр на дисплее. Нажмите на сенсорную кнопку BACK на дисплее, чтобы вернуться к предыдущей странице меню.

AUTO PROGRAM (автонастройка программ)

- System: выберите ТВ-систему (SECAM/PAL/NTSC).
- Audio: выберите систему звука (Audio1/Audio2/Audio3).
- Search: выберите для запуска автоматического поиска и сохранения каналов.

MANUAL PROGRAM (ручная настройка программ)

- Storage: выберите номер, под которым будет сохранен найденный канал.
- System: выберите ТВ-систему (SECAM/PAL).
- Audio: выберите систему звука (Audio1/Audio2/Audio3).
- Channel: выберите номер канала.
- Fine: выполните подстройку качества изображения.
- Memory: выберите ON (запомнить выбранный канал) или OFF (не запоминать выбранный канал).

Режим AV-IN

Подсоедините внешний источник аудиовидеосигнала к данному устройству. Выберите в Основном меню режим AV-IN либо нажимайте кнопку MODE на ПДУ или кнопку NAV/MODE на передней панели до выбора этого режима, затем выберите AV-IN1 или AV-IN2. Нажмите на центр сенсорного дисплея; на дисплее отобразится следующее меню:

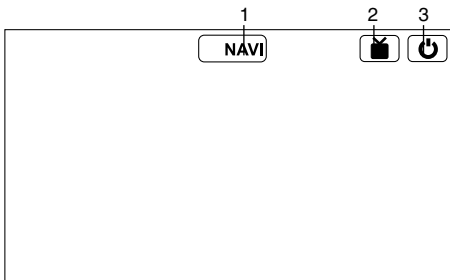

1. Нажмите для включения режима навигации.
2. Нажмите для перехода к меню настроек изображения.
3. Нажмите для выхода из режима AV-IN.
 Не используйте одновременно разъем AV на передней панели и аудиовидео-

разъемы на задней панели для подключения внешних устройств; это может вызвать сбой в работе ресивера.

Воспроизведение дисков/USB накопителей/карт памяти SD/MMC

Примечания по USB/SD/MMC разъемам

USB: Поддержка формата USB 2.0. Емкость: до 8 Гб.

SD/MMC: Для корректной работы устройства используйте лицензионные карты памяти известных производителей. Избегайте использования нелегальных карт памяти. Емкость: до 8 Гб.

Загрузка/извлечение диска

- Отсоедините переднюю панель и вставьте диск в слот маркированной стороной вверх. Диск автоматически загрузится в устройство. Начнется воспроизведение первого файла на диске или в корневом каталоге.
 - Чтобы извлечь диск из устройства, нажмите кнопку EJECT на ПДУ или кнопку  на панели. Если диск не достать из слота в течение нескольких секунд, он будет автоматически загружен обратно в слот. При извлечении диска из слота устройство автоматически переключится в другой режим.

Загрузка карты памяти SD/MMC/USB-накопителя

Откройте переднюю панель и вставьте карту памяти SD/MMC в слот для карт памяти. Откройте заглушку USB-порта на передней панели и вставьте USB-накопитель в порт. Режим работы устройства автоматически переключится на MMC/SD или USB. Начнется воспроизведение первого трека на установленном носителе.

 Если карта памяти и USB установлены в устройство одновременно, будет

Управление устройством

активен режим последнего установленного носителя.

Сенсорное управление DVD

После загрузки DVD-диска на дисплее отобразится следующий интерфейс:

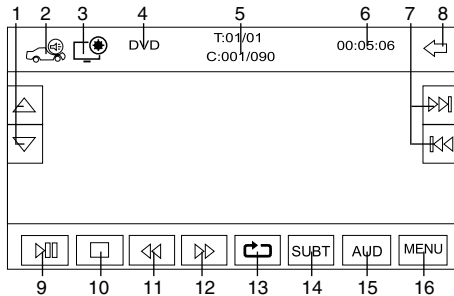

1. Нажимайте, чтобы отрегулировать угол наклона монитора.
2. Нажмите для включения режима навигации.
3. Нажмите для перехода к меню настроек изображения.
4. Тип диска
5. Номер текущей главы/трека/раздела
6. Текущее время воспроизведения
7. Нажимайте для выбора предыдущего/следующего раздела.
8. Нажмите для перехода к Основному меню.
9. Кнопка PLAY/PAUSE. Нажмите для запуска воспроизведения или паузы.
10. Кнопка STOP. Нажмите, чтобы остановить воспроизведение
11. Кнопка ◀◀. Нажимайте для изменения скорости перемотки назад.
12. Кнопка ▶▶. Нажимайте для изменения скорости перемотки вперед.
13. Кнопка REPEAT. Нажимайте для выбора режима повторного воспроизведения.
14. Кнопка SUBT. Нажимайте для выбора языка субтитров.
15. Кнопка AUD. Нажимайте для выбора языка аудиотрека.
16. Кнопка MENU. Нажимайте для перехода

к корневому меню диска.

Сенсорное управление VCD

После загрузки VCD-диска на дисплее отобразится следующий интерфейс:

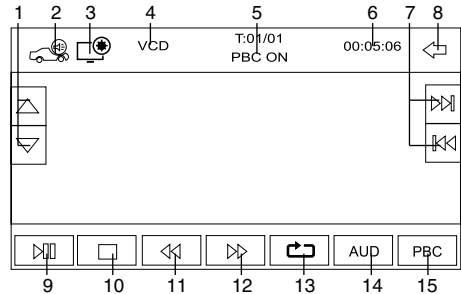

1. Нажимайте, чтобы отрегулировать угол наклона монитора.
2. Нажмите для включения режима навигации.
3. Нажмите для перехода к меню настроек изображения.
4. Тип диска
5. Номер текущей главы/трека/раздела
6. Текущее время воспроизведения
7. Нажимайте для выбора предыдущего/следующего раздела.
8. Нажмите для перехода к Основному меню.
9. Кнопка PLAY/PAUSE. Нажмите для запуска воспроизведения или паузы.
10. Кнопка STOP. Нажмите, чтобы остановить воспроизведение
11. Кнопка ◀◀. Нажимайте для изменения скорости перемотки назад.
12. Кнопка ▶▶. Нажимайте для изменения скорости перемотки вперед.
13. Кнопка REPEAT. Нажимайте для выбора режима повторного воспроизведения.
14. Кнопка AUD. Нажимайте для выбора аудиоканала.
15. Кнопка PBC. Нажмите для включения/отключения функции PBC.

Сенсорное управление MP3/DivX/JPEG

После загрузки носителя, содержащего файлы в форматах MP3/DivX/JPEG, на дисплее отобразится следующий интерфейс:

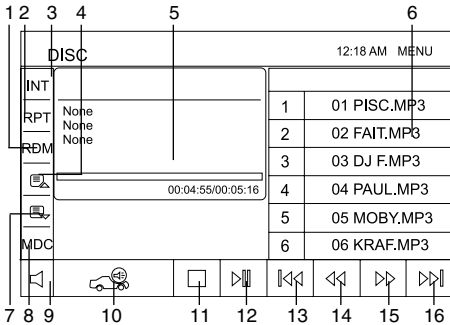

1. Кнопка RDM. Нажмите для произвольного воспроизведения треков.
2. Кнопка RPT. Нажимайте для выбора режима повторного воспроизведения.
3. Кнопка INT. Нажмите для обзорного воспроизведения треков.
4. Нажмите для перехода к предыдущей странице списка файлов.
5. Окно отображения ID3-тегов.
6. Список файлов. Нажмите на нужный файл для его воспроизведения.
7. Нажмите для перехода к следующей странице списка файлов.
8. Кнопка MDC. Нажмите для выбора папки.
9. Кнопка Mute; нажмите для отключения или включения звука.
10. Нажмите для включения режима навигации.
11. Кнопка STOP. Нажмите для остановки воспроизведения.
12. Кнопка PLAY/PAUSE. Нажмите для приостановки (паузы) или продолжения воспроизведения.
13. Нажмите на кнопку для перехода к предыдущему файлу.
14. Нажимайте кнопку для изменения

скорости перемотки назад.

15. Нажимайте кнопку для изменения скорости перемотки вперед.

16. Нажмите на кнопку для перехода к следующему файлу.

Вы также можете использовать кнопки курсора на ПДУ для навигации по интерфейсу и кнопку ENTER для подтверждения выбора.

Производитель гарантирует нормальное воспроизведение только лицензионных дисков. Воспроизведение некоторых AVI-файлов может оказаться невозможным в зависимости от их конфигурации и параметров, а также условий записи.

Настройка изображения

При активации меню настройки изображения на дисплее отобразится следующий интерфейс:

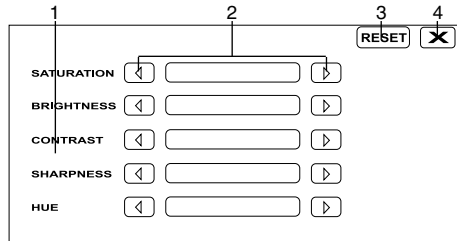

1. Список параметров. Нажмите на параметр, чтобы выбрать его. Для настройки доступны следующие параметры изображения: насыщенность (saturation), яркость (brightness), контрастность (contrast), резкость (sharpness) и оттенок (hue).

2. Кнопки уменьшения/увеличения. Нажимайте, чтобы уменьшить или увеличить значение параметра.

3. Нажмите для сброса всех выполненных настроек.

4. Нажмите для выхода из меню настроек.

Настройка параметров DVD

Нажмите кнопку SETUP на ПДУ для перехода к меню настройки DVD. С по-

Управление устройством

мощью кнопок курсора на ПДУ выбирайте параметры и настройки; нажимайте кнопку ENTER для подтверждения выбора. Также Вы можете нажимать на нужные сенсорные кнопки непосредственно на дисплее:

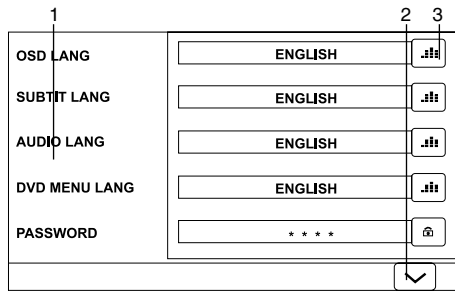

1. Список параметров. Нажмите на параметр, чтобы выбрать его.
2. Нажмите для переключения между первой и второй страницей меню.
3. Кнопка списка настроек. Нажмите, чтобы открыть список настроек для выбранного параметра.

Для настройки доступны следующие параметры:

- **Меню:** Выберите язык экранного меню.
- **Субтитры:** Выберите язык субтитров для DVD.
- **Звук:** Выберите язык аудиотрека для DVD.
- **Меню диска:** Выберите язык меню диска для DVD.
- **Пароль:** Для того, чтобы воспользоваться функцией «Ограничение», нужно ввести пароль (по умолчанию 0000), затем нажать на кнопку ENTER. Для того, чтобы изменить пароль, зайдите в подменю смены пароля. Сначала введите 0000, затем новый (4 символа). После изменения пароля заводской пароль по умолчанию (0000) не будет функционировать.
- **Ограничение:** Эта функция предназначена для контроля родителями содержимого дисков при их воспроизведении и защищает

Ваших детей от сцен насилия и эротики. Диск, уровень которого выше, чем установленный с помощью данной функции, не будет воспроизведен.

- **Формат:** Выберите формат 4:3PS (широкоэкранное изображение воспроизводится на всем экране, но часть его обрезается); 4:3LB (широкоэкранное изображение воспроизводится так, что сверху и снизу появляются черные полосы); 16:9 (широкоэкранное изображение).
- **NTSC/PAL:** Выберите систему цветности NTSC или PAL.
- **Заводские:** Сброс всех настроек до заводских значений.

Воспроизведение/пауза

Устройство автоматически начнет воспроизведение первого трека, содержащегося на установленном носителе (диск/карта памяти/USB). Для лучшего качества воспроизведения перед выполнением дальнейших операций дождитесь, пока устройство закончит читать установленный носитель. Для приостановки воспроизведения нажмите кнопку ►► на ПДУ или кнопку AS/PS/►► на панели; нажмите кнопку еще раз для возобновления воспроизведения.

Остановка воспроизведения

При воспроизведении диска/USB/карты памяти нажмите кнопку ■/PBC на ПДУ для остановки воспроизведения. Нажмите кнопку ►► на ПДУ или кнопку AS/PS/►► на панели для запуска воспроизведения. Воспроизведение начнется с того места, на котором оно было остановлено. При двукратном нажатии кнопки ■/PBC на ПДУ воспроизведение остановится и при дальнейшем запуске начнется с первого трека или главы на носителе.

Выбор треков/глав

Во время воспроизведения нажмите кнопку SEEK-◀◀ на ПДУ или кнопку ◀◀ на панели для возврата к началу текущего

трека; нажмите эту кнопку дважды для перехода к предыдущему треку. Нажмите кнопку SEEK+ ►► на ПДУ или кнопку ►► для перехода к следующему треку. Нажмите кнопку с цифрой (0-9) на ПДУ для выбора соответствующего трека/главы.

Перемотка вперед/назад

Нажимайте и удерживайте кнопку SEEK- ◀◀ или SEEK+ ►► на ПДУ или нажимайте кнопки ◀◀ и ►► на панели для перемотки вперед или назад. Для DVD/VCD дисков скорость перемотки будет увеличиваться при каждом нажатии кнопки. Для возврата к воспроизведению с нормальной скоростью нажмите кнопку ►| на ПДУ или кнопку AS/PS/►| на панели.

 Если при перемотке Вы достигли следующего или предыдущего трека, он начнет воспроизводиться с нормальной скоростью.

Повтор фрагмента (A-B)

Нажмите кнопку A-B/ZOOM, чтобы установить начальную точку фрагмента для повтора. Нажмите кнопку еще раз, чтобы установить конечную точку фрагмента; начнется повторное воспроизведение выбранного фрагмента. Нажмите эту кнопку еще раз для отмены повтора фрагмента.

Повторное воспроизведение

Нажимайте кнопку P.SCAN/RPT, чтобы выбрать режим повторного воспроизведения. В зависимости от воспроизводимого формата режимы воспроизведения могут меняться (повтор трека/главы, повтор папки, повтор всего диска, отмена повтора).

Обзорное воспроизведение

Нажмите кнопку INT на ПДУ, чтобы начать обзорное воспроизведение. Устройство будет последовательно воспроизводить несколько начальных секунд каждого трека. Нажмите кнопку еще раз, чтобы отменить обзорное воспроизведение.

Случайное воспроизведение

Нажмите кнопку BND/RDM, чтобы начать случайное воспроизведение треков/разделов на диске. Нажмите кнопку еще раз, чтобы отменить случайное воспроизведение.

Отображение информации на дисплее

Нажимайте кнопку OSD на ПДУ для отображения различной информации о текущем воспроизведении, такой как номер трека/главы/раздела, оставшееся/истекшее время воспроизведения трека/главы/раздела, общее оставшееся время треков/глав/разделов (в зависимости от типа диска).

Функция PBC (Управление воспроизведением) (для VCD)

Данная функция доступна только для VCD-дисков, поддерживающих PBC.

Нажмите и удерживайте кнопку STOP/PBC на ПДУ, чтобы включить или отключить PBC. На дисплее отобразится меню разделов, в котором Вы можете выбрать нужный раздел с помощью кнопок с цифрами на ПДУ.

Изменение масштаба

Во время воспроизведения видео или файлов с изображениями нажимайте и удерживайте кнопку A-B/ZOOM на ПДУ для увеличения или уменьшения масштаба изображения в следующем порядке: X2 => X3 => X4 => X1/2 => X1/3 => X1/4 => выключение масштабирования.

Воспроизведение по заданным параметрам

Нажмите и удерживайте кнопку AUDIO/GOTO; на экране отобразится меню, в котором Вы можете ввести нужные параметры, такие как номер или время трека/главы/раздела. Используйте кнопки курсора на ПДУ для навигации по меню параметров и кнопки с цифрами для ввода нужных значений. Нажмите кнопку ENTER на ПДУ,

воспроизведение начнется с учетом введенных параметров.

Угол просмотра (для DVD)

Нажмите кнопку ANGLE на ПДУ, чтобы выбрать угол просмотра эпизода. Данная функция доступна только для дисков, содержащих эпизоды, снятые под несколькими углами.

Выбор языка аудио (для DVD)

Нажимайте кнопку AUDIO/GOTO на ПДУ для выбора нужного языка аудио. Данная функция доступна только для дисков, поддерживающих несколько языков аудио.

Выбор языка субтитров (для DVD)

Нажимайте кнопку SUB-T на ПДУ для выбора нужного языка субтитров. Данная функция доступна только для дисков, поддерживающих несколько языков субтитров.

Выбор аудиоканала (для VCD)

Нажимайте кнопку AUDIO/GOTO на ПДУ для выбора нужного аудиоканала: Левый => Правый => Стерео.

Меню разделов (для DVD)

Нажмите и удерживайте кнопку MENU на ПДУ, чтобы войти в меню разделов диска. Выберите нужный пункт меню диска с помощью кнопок курсора на ПДУ. Нажмите кнопку ENTER или ►| на ПДУ для начала воспроизведения выбранного раздела.

ID3-тэги

Если MP3 файл содержит информацию совместимого формата ID3-tag, эта информация будет отображаться на дисплее.

Обращение с компакт-дисками

- Не вставляйте в слот для загрузки компакт-диска ничего, кроме компакт-дисков.
- Не используйте диски с трещинами, отколотыми краями, деформированные диски или диски с другими повреждениями, поскольку такие диски могут вызвать искажение звука, шумы или повредить проигрыватель.
- Держите диск только за края (как показано на рисунке). Чтобы обеспечить чистоту диска, не прикасайтесь к его поверхности.
- Когда диски не используются, храните их в футлярах.
- Не подвергайте диски действию прямого солнечного света, повышенной влажности, повышенным температурам или действию пыли.
- Продолжительное влияние предельных температур (например, при пребывании дисков в автомобиле в летнее время) может деформировать диск.

- Не приклеивайте этикеток, не пишите и не наносите химических веществ на поверхность дисков.
- Не прикасайтесь к записанной поверхности дисков.
- Используйте только традиционные круглые диски диаметром 12 см. Не используйте диски необычной формы и нестандартного размера.



Чистка дисков

Отпечатки пальцев должны быть тщательно стерты с поверхности диска мягкой тканью. В отличие от обычных пластинок, компакт-диски не имеют канавок для сбора пыли и микроскопических частиц грязи, поэтому осторожно вытирайте их мягкой тканью, чтобы удалить частицы грязи. Вытирайте прямолинейным движением от

центра к краю.

Не используйте растворитель, бензин, очиститель пластинок или антистатический аэрозоль для чистки дисков. Такие химические вещества могут повредить его пластиковые поверхности.

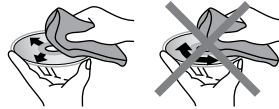

Чистка корпуса устройства

Протирайте поверхности устройства мягкой тканью. Не мойте корпус. Если корпус очень загрязнен, используйте ткань, слегка смоченную мыльным раствором, и затем вытрите корпус сухой тканью.

Комплект поставки

1. Ресивер 1 шт
2. Передняя панель 1 шт
3. Защитный футляр 1 шт
4. Пульт дистанционного управления 1 шт
5. ISO-коннектор 1 шт
6. Детали для установки:
 - Шестигранная гайка M5 T 1 шт
 - Кожух 1 шт
 - Ключ-съемник 2 шт
 - Опорная планка 1 шт
 - Плоская шайба 1 шт
 - Декоративная рамка 1 шт
 - Пружинная шайба 2 шт
 - Винт (5X25 мм) 4 шт
 - Болт 1 шт
 - Резиновая заглушка 1 шт
7. Карта памяти MiniSD с навигационной программой 1 шт
8. Лицензионная карточка 1 шт
9. Информация для потребителя 1 шт
10. Гарантийный талон 1 шт
11. Инструкция по эксплуатации 1 шт

Общая информация

Руководство по устранению неисправностей

Ниже приводится таблица, в которой описаны простые проверки, способные помочь Вам устранить большую часть проблем, могущих возникнуть при использовании данного устройства. Если нижеуказанные меры не помогли, обратитесь в сервисный центр или к ближайшему дилеру.

Неисправность	Причина	Решение
Нет питания	1. Зажигание машины не включено. 2. Сгорел предохранитель.	1. Если источник питания подключен надлежащим образом к выключателю машины, установите ключ зажигания в положение "ACC". 2. Замените предохранитель.
Нет звука	1. Уровень громкости звука установлен на минимум. 2. Кабель не подключен надлежащим образом.	1. Отрегулируйте громкость звука до необходимого уровня. 2. Проверьте подключение кабеля.
Плохое качество звучания	1. Угол установки устройства более 30 градусов. 2. Диск загрязнен или имеет дефект.	1. Отрегулируйте угол установки, установив его менее 30 градусов. 2. Очистите диск или используйте новый диск.
Диск не загружается или не извлекается из устройства	1. В устройстве уже есть диск. 2. Конденсация влаги.	1. Извлеките диск из устройства, затем установите новый диск. 2. В течение часа не пользуйтесь устройством, затем повторите попытку.
Устройство не считывает диск	1. Диск установлен верхней стороной вниз. 2. Диск загрязнен или имеет дефект. 3. Температура внутри автомобиля очень высокая.	1. Установите диск стороной с маркировкой вверх. 2. Очистите диск или установите новый. 3. Подождите, пока температура не станет нормальной.
Не работают кнопки	1. Встроенный микрокомпьютер не работает надлежащим образом. 2. Передняя панель установлена некорректно.	1. Выполните перезапуск устройство с помощью кнопки RESET. 2. Установите заново переднюю панель.
Радиоприемник не работает	Кабель антенны не подключен к устройству.	Подключите к устройству кабель антенны.
Не работает автонастройка радиостанций	Радиостанции имеют слишком слабый сигнал.	Настраивайтесь на станции вручную.

Технические характеристики

Общие

Источник питания	12 В постоянного тока
Максимальная выходная мощность	50 Вт x 4 канала
Размеры устройства/вес нетто	190 x 83 x 198 мм/1,95 кг
Диапазон температур	-20°C - +60°C

Дисплей

Дисплей	Встроенный цифровой 5-дюймовый TFT
Формат матрицы	16:9
Разрешение экрана	480 RGB x 272
Яркость	400 кд/м ²
Контрастность	400:1
Угол обзора	120°

Стерео FM радио

Частотный диапазон	65.0 - 74.0/87.5 - 108.0 МГц
Сохраняемые станции	18

MW радио

Частотный диапазон	522 - 1620 кГц
Сохраняемые станции	12

ТВ-тюнер

ТВ система	SECAM/PAL
------------	-----------

Плеер дисков

Система	Дисковая аудио система
Поддержка носителей	DVD/DVD±R/DVD±RW, CD/CD-R/CD-RW, USB, SD/MMC
Воспроизведение форматов	DVD-video/DVD-audio/SVCD/VCD/HDCD/MP3/CDDA/Picture-CD/Photo-CD/JPEG/MPEG4 (DivX/XviD)
Частотные характеристики	20 Гц - 20 кГц
Электронная система стабилизации	8 с DVD/40 с CD/120 с MP3
Угол установки	0 - +/-30°

Технические характеристики могут быть изменены заводом-изготовителем без предварительного уведомления. Указанные геометрические размеры имеют приблизительные значения.

Уважаемый потребитель!

Дата производства изделия содержится в серийном номере, указанном на упаковке, в гарантийном талоне и на корпусе изделия. Шестая, седьмая и восьмая цифры обозначают год (в интервале 2010 - 2019) и месяц производства.

Пример:

год
 производства (2011)
 ↓
 R31982101 - 01792
 ↑
 месяц
 производства (январь)



AI49