

A000A01A-GAT

Настоящее Руководство по эксплуатации должно рассматриваться в качестве неотъемлемой части автомобиля. Настоящее Руководство должно передаваться вместе с автомобилем при его продаже (передаче) другому владельцу.

### ИДЕНТИФИКАЦИОННАЯ КАРТА ВЛАДЕЛЬЦА АВТОМОБИЛЯ

ПЕРВОНАЧАЛЬНЫЙ

ВЛАДЕЛЕЦ:

ИМЯ:

АДРЕС:

УЛИЦА:

ГОРОД:

СТРАНА:

ПОЧТОВЫЙ ИНДЕКС:

ДАТА ПРОДАЖИ:

СЛЕДУЮЩИЙ ВЛАДЕЛЕЦ:

ИМЯ:

АДРЕС:

УЛИЦА:

ГОРОД:

СТРАНА:

ПОЧТОВЫЙ ИНДЕКС:

ДАТА ПЕРЕДАЧИ:

# HYUNDAI



## ***ACCENT*** **VERNA**

**РУКОВОДСТВО ПО  
ЭКСПЛУАТАЦИИ**

A030A01A-GAT

**Эксплуатация  
Техническое обслуживание  
Технические условия**

Вся информация в настоящем Руководстве по эксплуатации приведена по состоянию на момент публикации. Компания Hyundai оставляет за собой право в любое время вносить изменения в рамках постоянно действующей программы модернизации продукции.

Настоящее руководство применимо для всех моделей автомобилей Hyundai и содержит описания как дополнительного, так и стандартного оборудования, а также соответствующие пояснения. Поэтому владелец автомобиля может обнаружить здесь материалы, не имеющие отношения к конкретной модели его машины.

A020A01A-AAT

## **ОТВЕТСТВЕННОСТЬ ЗА ТЕХНИЧЕСКОЕ ОБСЛУЖИВАНИЕ**

Требования к техническому обслуживанию нового автомобиля марки Hyundai приведены в Разделе 5. Контроль над своевременностью и полнотой выполнения технического обслуживания, предусмотренного производителем, должен осуществляться владельцем автомобиля. При эксплуатации автомобиля в тяжелых дорожных условиях интервалы между выполнением некоторых операций по его техническому обслуживанию должны быть сокращены. Требования к техническому обслуживанию автомобиля, который эксплуатируется в тяжелых дорожных условиях, также приведены в Разделе 5.

## ВВЕДЕНИЕ

Спасибо за то, что вы выбрали автомобиль марки Hyundai. Мы рады пригласить вас в постоянно расширяющееся сообщество ценящих качество людей, которые ездят на наших автомобилях. Передовые идеи, заложенные при проектировании, и высококачественное исполнение каждого автомобиля, созданного в нашей компании - всё это входит в состав тех ценностей, которыми мы очень гордимся.

Настоящее Руководство по эксплуатации ознакомит вас с особенностями конструкции и эксплуатации вашего нового автомобиля Hyundai. Мы предлагаем вам детально изучить этот документ, поскольку находящаяся в нём информация может существенно помочь вам получить максимальное удовольствие от езды на своём новом автомобиле.

Производитель также рекомендует выполнять все работы по техническому обслуживанию автомобиля у авторизованных дилеров компании Hyundai. Эти предприятия готовы предоставить высококачественное техническое обслуживание автомобиля и оказать любые другие необходимые услуги.

A050A05A-AAT

## КОМПАНИЯ HYUNDAI MOTOR

**К сведению:** Поскольку новым владельцам также будет необходима информация, содержащаяся в настоящем Руководстве, в случае продажи автомобиля этот документ должен быть передан вместе с автомобилем. Спасибо.



### ВНИМАНИЕ:

**Использование топлива и смазочных материалов ненадлежащего качества, не соответствующих требованиям компании Hyundai, может привести к серьёзным повреждениям двигателя и трансмиссии. Следует всегда использовать горюче-смазочные материалы высокого качества, которые соответствуют требованиям, перечисленным в настоящем Руководстве на странице 9-4 в разделе "Технические характеристики автомобиля".**

Авторские права компании Hyundai Motor, 2006 год. Все права защищены. Ни одна часть данной публикации не может быть скопирована, сохранена в любой информационно-поисковой системе или передана в любой форме и любыми средствами без предварительного письменного разрешения компании Hyundai Motor.

A070A01A-GAT



## **ВНИМАНИЕ: ИЗМЕНЕНИЯ КОНСТРУКЦИИ ВАШЕГО АВТОМОБИЛЯ HYUNDAI**

**Внесение изменений в конструкцию элементов автомобиля может привести к отзыву гарантии производителя**

Внесение любых изменений в конструкцию вашего автомобиля Hyundai не допускается. Результатом внесения таких изменений может стать снижение безопасности, сокращение срока службы, а также ухудшение технических характеристик автомобиля. Гарантия производителя не распространяется на элементы конструкции автомобиля, в которые были внесены изменения, и на дополнительные элементы, установка которых на автомобиль привела к нанесению ущерба.

A080A01S-AAT

## **ДВУХСТОРОННЯЯ РАДИОСВЯЗЬ ИЛИ СОТОВЫЙ ТЕЛЕФОН**

Ваш автомобиль оснащен системой электронного впрыска топлива и другими электронными компонентами.

Неправильная установка и настройка систем дуплексной радиосвязи или сотового телефона могут отрицательно сказаться на работе электронных блоков автомобиля. Поэтому, если вы решили установить подобные устройства, мы рекомендуем вам внимательно следовать всем указаниям производителя этих систем или связаться с дилером Hyundai для разъяснения мер предосторожности и особых инструкций.

## РЕДОСТЕРЕЖЕНИЯ О СОБЛЮДЕНИИ МЕР ПРЕДОСТОРОЖНОСТИ И О ВОЗМОЖНЫХ ПОЛОМКАХ АВТОМОБИЛЯ

Некоторые части настоящего Руководства имеют заголовки **ОСТОРОЖНО**, **ВНИМАНИЕ** и **К СВЕДЕНИЮ**. Эти тексты указывают на:



### **ОСТОРОЖНО:**

Текст под таким заголовком указывает на наличие условий, которые могут привести к получению вами или другими людьми серьезной травмы или даже к смерти, если вы не будете следовать приведенным инструкциям. Следуйте указаниям таких предупреждений.



### **ВНИМАНИЕ:**

Текст под таким заголовком указывает на наличие условий, которые могут привести к повреждению вашего автомобиля или его оборудования, если вы не будете следовать приведенным инструкциям. Следуйте указаниям, которые содержатся в данном тексте.

### **К СВЕДЕНИЮ:**

Примечания содержат интересную или полезную для вас информацию.

A100A01L-GAT

## РУКОВОДСТВО ПО ОРИГИНАЛЬНЫМ УЗЛАМ И ДЕТАЛЯМ HYUNDAI

### 1. Что такое оригинальные узлы и детали компании Hyundai?

Оригинальные детали, узлы и расходные материалы компании Hyundai - это те же самые элементы, которые используются в серийном производстве автомобилей данной марки. При их разработке и испытаниях в первую очередь учтены требования обеспечения оптимального уровня безопасности, надежности и технических характеристик для тех, кто эксплуатирует автомобили марки Hyundai.

### 2. Почему следует использовать оригинальные узлы и детали Hyundai?

Оригинальные узлы и детали компании Hyundai разработаны и произведены в соответствии с жесткими производственными стандартами. Огра-

ниченная гарантия компании Hyundai на новый автомобиль или любая другая гарантия, предоставляемая компанией Hyundai, не распространяется на узлы и детали, являющиеся имитацией оригинальных, подделкой под оригинальные, или на узлы и детали, снятые с автомобилей, бывших в эксплуатации. Кроме того, на любое повреждение оригинальных узлов и деталей Hyundai или их отказ, вызванные установкой или отказом узлов и деталей, являющихся имитацией оригинальных, подделкой под оригинальные, или узлов и деталей с автомобилей, бывших в эксплуатации, не распространяются гарантийные обязательства Hyundai.

### 3. Как вы можете определить, что покупаете оригинальные узлы и детали Hyundai?

Следует проверить наличие логотипа оригинальных узлов и деталей компании Hyundai на упаковке (см. ниже).

При описании технических характеристик узлов и деталей, предназначенных для экспорта, используется только английский язык.

Оригинальные узлы и детали компании Hyundai реализуются только через сеть авторизованных дилеров и сервисных центров компании.

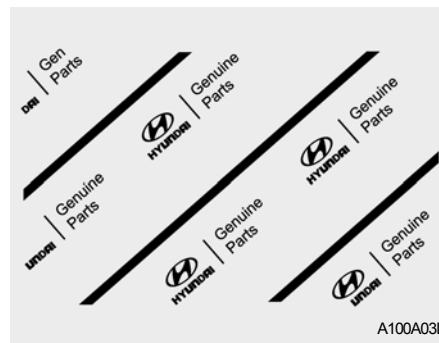

# СОДЕРЖАНИЕ

*РАЗДЕЛ*

ХАРАКТЕРИСТИКИ АВТОМОБИЛЯ HYUNDAI	1
УПРАВЛЕНИЕ АВТОМОБИЛЕМ HYUNDAI	2
ДЕЙСТВИЯ В НЕПРЕДВИДЕННЫХ СЛУЧАЯХ	3
ПРЕДОТВРАЩЕНИЕ КОРРОЗИИ И УХОД ЗА ВНЕШНИМ ВИДОМ	4
ТРЕБОВАНИЯ К ТЕХНИЧЕСКОМУ ОБСЛУЖИВАНИЮ АВТОМОБИЛЯ	5
ТЕХНИЧЕСКОЕ ОБСЛУЖИВАНИЕ, ВЫПОЛНЯЕМОЕ ВЛАДЕЛЬЦЕМ	6
СИСТЕМА СНИЖЕНИЯ ТОКСИЧНОСТИ ВЫБРОСОВ	7
ИНФОРМАЦИЯ ДЛЯ ПОТРЕБИТЕЛЯ	8
ТЕХНИЧЕСКИЕ ХАРАКТЕРИСТИКИ АВТОМОБИЛЯ	9
ПРЕДМЕТНЫЙ УКАЗАТЕЛЬ	10

# ПАНЕЛЬ ПРИБОРОВ И ОРГАНЫ УПРАВЛЕНИЯ (АВТОМОБИЛИ С ЛЕВЫМ РУЛЕМ)

B250A01MC-GAT

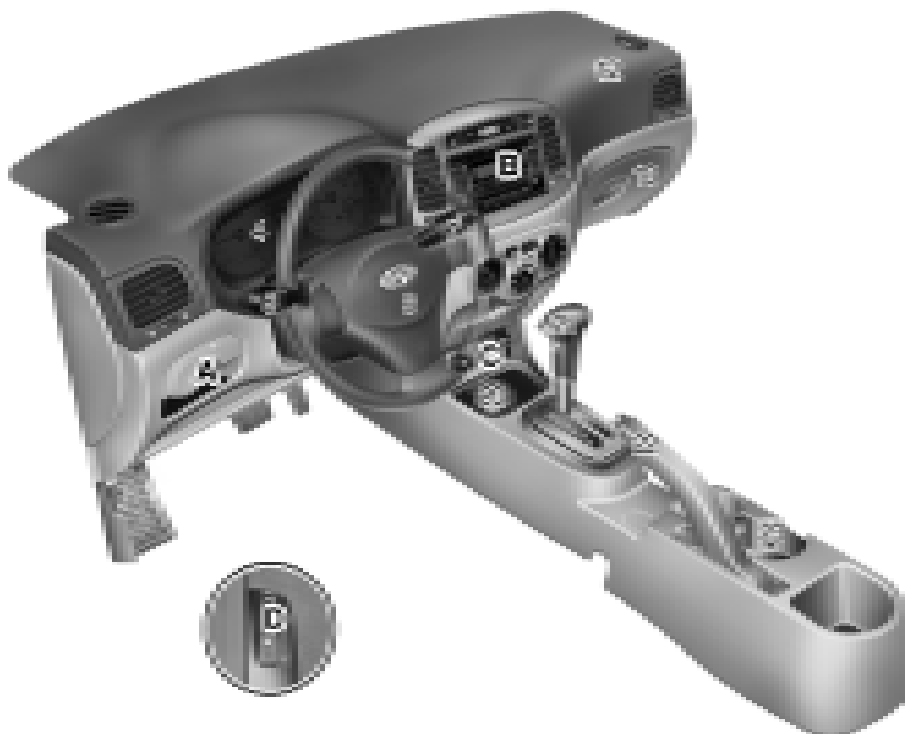
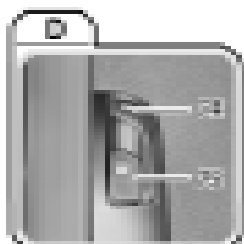
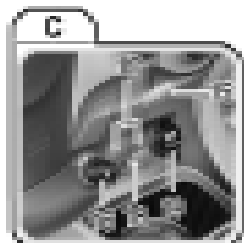
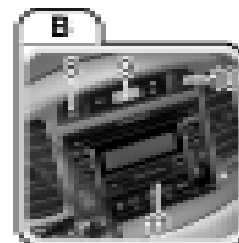

B250A01MC-G

1. Рычаг открытия замка капота .....	1-92	13. Перчаточный ящик .....	1-88
2. Выключатель передних/ задних противотуманных фар/ фонарей (Если установлен) .....	1-79	14. Панель управления обогревателем/ кондиционером (Если установлена) .....	1-102
3. Переключатель регулировки наклона фар (Если установлен) .....	1-78	15. Ящик для мелких вещей .....	1-88
4. Приборная панель .....	1-68	16. Прикуриватель .....	1-80
5. Многофункциональный переключатель световых приборов .....	1-74	17. Выключатель подогрева сидений (Если установлен) .....	1-18
6. Звуковой сигнал и фронтальная подушка безопасности водителя (Если установлены) .....	1-100, 1-45	18. Выключатель системы стабилизации курсовой устойчивости (ESP) (Если установлена) .....	2-14
7. Комбинированный переключатель стеклоочистителя и омывателя лобового стекла .....	1-76	19. Розетка .....	1-81
8. Кнопка-лампа аварийной сигнализации .....	1-78	20. Пепельница .....	1-82
9. Часы с цифровой индикацией .....	1-80	21. Рычаг переключения передач .....	2-9
10. Выключатель обогрева заднего стекла .....	1-79	22. Рычаг стояночного тормоза .....	1-91
11. Аудиосистема (Если установлена) .....	1-120	23. Передний держатель для напитков .....	1-82
12. Фронтальная подушка безопасности пассажира (Если установлена) .....	1-45	24. Ручка открывания крышки багажника .....	1-96
		25. Ручка открывания крышки горловины топливного бака .....	1-94



### **ВНИМАНИЕ:**

**При установке контейнера с жидким освежителем воздуха внутри автомобиля не располагайте его поблизости от приборной панели или ее поверхности. Если будет происходить утечка освежителя воздуха, эти устройства могут быть повреждены. В случае обнаружения утечки жидкого освежителя воздуха на эти устройства следует немедленно промыть их водой и протереть.**

B255A01MC-GAT

## СИМВОЛЫ УСТРОЙСТВ НА ПРИБОРНОЙ ПАНЕЛИ

	Индикатор системы подушек безопасности (системы SRS) (если установлена)		Световой индикатор открытой крышки багажника/ задней двери
	Световой индикатор отключения передней подушки безопасности пассажира (если установлена)		Предупреждающий световой сигнал низкого уровня топлива
	Индикатор напоминания о техническом обслуживании АБС (Если установлена)		Индикатор предупредительной сигнализации о неисправности двигателя (если установлен)
	Световой индикатор выключения повышающей передачи (O/D) (Только для автомобилей, оборудованных автоматической коробкой передач)		Индикатор температуры охлаждающей жидкости двигателя (если установлен)
	Световые индикаторы сигналов поворота		Световой сигнал непристегнутого ремня безопасности
	Световой индикатор включения дальнего света		Световой сигнал включения иммобилайзера (если установлен)
	Предупреждающий световой сигнал низкого давления масла		Световой сигнал электронной системы рулевого управления с гидроусилителем (EPS) (если установлена)
	Предупреждающий световой сигнал стояночного тормоза / низкого уровня тормозной жидкости		Световой индикатор электронной программы обеспечения курсовой устойчивости (ESP) (если установлена)
	Предупреждающий световой сигнал разрядки аккумулятора		Световой индикатор предпускового прогрева дизельного двигателя (Только для автомобилей с дизельным двигателем)
	Предупреждающий световой сигнал незапертой двери		Световой сигнал топливного фильтра (Только для автомобилей с дизельным двигателем)

\* Более подробные сведения о работе сигнальных ламп приведены на стр. 1-60

# ХАРАКТЕРИСТИКИ АВТОМОБИЛЯ HYUNDAI

Рекомендации по использованию топлива .....	1-2
Обкатка нового автомобиля Hyundai .....	1-3
Ключи .....	1-4
Иммобилайзер .....	1-5
Дверные замки .....	1-7
Противоугонная система .....	1-9
Остекление .....	1-13
Сиденья .....	1-15
Ремни безопасности .....	1-25
Сиденья для детей .....	1-33
Подушки безопасности (SRS) .....	1-44
Приборная панель и контрольные лампы .....	1-56
Контрольные лампы .....	1-60
Маршрутный компьютер .....	1-71
Многофункциональный подрулевой переключатель .....	1-74
Переключатель стеклоочистителя и омывателя ветрового стекла .....	1-76
Люк .....	1-83
Зеркала .....	1-89
Открытие капота .....	1-92
Система управления обогревом и охлаждением салона .....	1-101
Стереосистема .....	1-118
Аудиосистема .....	1-120
Антенна .....	1-153

## РЕКОМЕНДАЦИИ ПО ИСПОЛЬЗОВАНИЮ ТОПЛИВА

B010A01MC-GAT

### Использование неэтилированного бензина



B010A01MC

**Только для стран ЕС** - Для достижения оптимальных эксплуатационных характеристик автомобиля производитель рекомендует использовать неэтилированный бензин с октановым числом не ниже 95 RON (по исследовательскому методу) /91 AKI (по моторному методу). Возможно использование неэтилированного бензина с октановым числом 91 - 94 RON / 87 - 90 AKI, но в результате могут несколько снизиться характеристики автомобиля.

**За исключением стран ЕС** - В автомобиле Hyundai следует использовать только неэтилированный бензин с октановым числом не ниже 87 стандарта Pump Octane Rating (91 RON).

Использование этилированного бензина приведет к потере эффективности работы каталитического нейтрализатора выхлопных газов и к отказу системы контроля выброса вредных веществ. Еще одним результатом этого может стать увеличение расходов на техническое обслуживание автомобиля. В целях исключения вероятности случайного использования этилированного бензина отверстие заливной горловины автомобиля Hyundai выполнено таким образом, что в него не может быть вставлен заправочный пистолет колонки с этилированным бензином, патрубок которого имеет увеличенный диаметр.

### К СВЕДЕНИЮ:

- o В некоторые страны автомобили Hyundai поставляются подготовленными для работы на этилированном бензине. Перед использованием этилированного бензина уточните у дилера компании Hyundai, возможно ли использование этилированного бензина в вашем автомобиле.
- o Октановое число у этилированного бензина такое же, как и у неэтилированного бензина.

### Использование дизельного топлива

В автомобиле Hyundai используется дизельное топливо с цетановым чис-

лом 52 - 54. При наличии двух видов дизельного топлива используйте летнее или зимнее топливо в соответствии со следующими рекомендациями применительно к температуре окружающего воздуха.

- o Выше -5°C (23°F) ... Летнее дизельное топливо
- o Ниже -5°C (23°F) ... Зимнее дизельное топливо

Внимательно следите за уровнем топлива в баке: Остановка двигателя из-за отсутствия топлива в баке обязательно потребует полной прочистки магистралей для последующего запуска.



### ВНИМАНИЕ:

- o Не допускайте попадания бензина или воды в топливный бак. В результате потребуются слив топлива из бака и удаление его из магистралей для исключения засорения насоса высокого давления и повреждения двигателя.
- o В зимнее время для исключения отказов, связанных с застыванием топлива, возможно добавление в топливо керосина при падении температуры ниже -10°C. Его процентное содержание никогда не должно превышать 20%.

B010B01A-AAT

**Использование бензоспирта**

Бензоспирт (смесь, состоящая из 90% неэтилированного бензина и 10% этилового спирта естественного или синтетического происхождения) может быть использована в данном автомобиле Hyundai. Вместе с тем, если при эксплуатации работа двигателя не обеспечивает нормальные характеристики автомобиля, рекомендуется использование 100-процентного неэтилированного бензина. Не следует использовать сорта топлива, в которых неизвестно точное содержание этилового спирта, или в которых используются спирты, отличные от этилового.

B010D01S-AAT

**Не используйте метиловый спирт**

Для заправки данного автомобиля не следует использовать топливо с содержанием метанола (древесного спирта). Этот класс топлива может ухудшить эксплуатационные характеристики автомобиля и привести к повреждению деталей и агрегатов топливной системы.

**ВНИМАНИЕ:**

**Гарантия на новый автомобиль Hyundai может не покрывать повреждения топливной системы и снижение техни-**

**ческих характеристик, вызванные использованием метанола или топлива, содержащего метанол.**

B010E01A-AAT

**Экологически чистые сорта бензина**

Забываясь о чистоте воздуха, компания Hyundai рекомендует использовать те сорта бензина, в которые добавлены очищающие присадки, что поможет предотвратить формирование отложений в двигателе. Использование таких сортов бензина содействует снижению выброса вредных веществ из двигателя и создает благоприятные условия работы для системы, которая такой выброс ограничивает.

B010F01A-AAT

**Эксплуатация автомобиля за границей**

При поездке в другую страну на данном автомобиле Hyundai следует обеспечить:

- o соблюдение всех требований в отношении регистрации и страхования;
- o определение наличия в продаже топлива необходимого качества.

**ОБКАТКА НОВОГО АВТОМОБИЛЯ HYUNDAI**

B020A01S-GAT

**Первые 2000 км (1200 миль) пробега (Бензиновый двигатель)**

Формально, новый автомобиль Hyundai не нуждается в процедуре "обкатки". Однако вы можете повысить экономичность эксплуатации автомобиля и продлить срок его службы, соблюдая следующие рекомендации на протяжении первых 2000 км (1200 миль) пробега.

- o Не превышайте скорость 88 км/час (55 миль/час).
- o Во время движения поддерживайте частоту вращения двигателя (об/мин или обороты в минуту) в пределах от 2000 до 4000 об/мин.
- o Ускоряйтесь плавно. Не трогайтесь резко с места и не выжимайте до упора педаль газа.
- o В течение первых 300 км (200 миль) пробега постарайтесь избегать резких торможений.
- o Не форсируйте двигатель (другими словами, не двигайтесь слишком медленно на слишком высокой передаче так, что двигатель будет "дергаться": переключитесь на более низкую передачу).
- o В любом режиме движения (с высокой или низкой скоростью) периодически изменяйте скорость автомобиля.

- o Не допускайте работы двигателя в режиме холостого хода более 3 минут одновременно.
- o Не следует буксировать прицеп в течение первых 2000 км (1200 миль) пробега автомобиля.

B020B01FC-GAT

### **Первые 1000 км (600 миль) пробега (Дизельный двигатель)**

Формально, новый автомобиль Hyundai не нуждается в процедуре "обкатки". Однако вы можете повысить экономичность эксплуатации автомобиля и продлить срок его службы, соблюдая следующие рекомендации на протяжении первых 1000 км (600 миль) пробега.

- o Во время движения поддерживайте частоту вращения двигателя (об/мин или обороты в минуту) в пределах 3 000 об/мин.
- o Во время движения поддерживайте скорость не выше уровня в три четверти от максимальной скорости автомобиля.
- o Ускоряйтесь плавно. Не трогайтесь резко с места и не выжимайте до упора педаль газа.

- o В течение первых 300 км (200 миль) пробега постарайтесь избегать резких торможений.
- o Не форсируйте двигатель (другими словами, не двигайтесь слишком медленно на слишком высокой передаче так, что двигатель будет "дергаться": переключитесь на более низкую передачу).
- o В любом режиме движения (с высокой или низкой скоростью) периодически изменяйте скорость автомобиля.
- o Не допускайте работы двигателя в режиме холостого хода более 3 минут одновременно.
- o Не следует буксировать прицеп в течение первых 1000 км (600 миль) пробега автомобиля.

## КЛЮЧИ

B030A01A-AAT



OMC025001

Для большего удобства, все двери автомобиля Hyundai отпираются одним и тем же ключом. Но поскольку двери можно заблокировать без использования ключа, рекомендуется носить с собой запасной ключ, на случай, если один ключ окажется случайно запертым в автомобиле.

## ИММОБИЛАЙЗЕР

B030B01NF-GAT

### Запишите серийный номер ключа

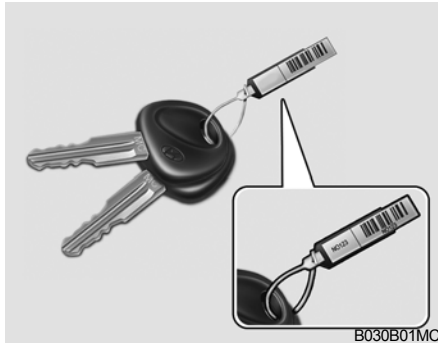

B030B01MC

Кодовый номер ключа находится на табличке, прикрепленной к ключам данного автомобиля Hyundai. Эту табличку с номером ключа следует не оставлять вместе с ключами, а хранить в надежном месте, не в автомобиле. Кроме того, следует записать номер ключа в таком месте, где он может быть обнаружен в случае возникновения экстренной ситуации.

В случае потери ключей или в случае необходимости использования дополнительных ключей новые ключи можно получить у авторизованного дилера компании Hyundai, сообщив ему номер ключа.

B880A01A-GAT

### (если установлен)

Иммобилайзер является противоугонной системой, которая предназначена для предотвращения кражи автомобиля.

B880B01MC-GAT

### Ключи

Все замки, установленные на автомобиле, открываются одним и тем же ключом. Вместе с тем, поскольку закрытие дверей возможно без применения ключа, необходимо проявлять осторожность, чтобы не допустить случайного закрытия замков дверей автомобиля при нахождении ключа внутри него.

### К СВЕДЕНИЮ:

**Самостоятельно изготовленным дубликатом ключа невозможно отключить противоугонную систему или запустить двигатель.**



### ВНИМАНИЕ:

При запуске двигателя не допускайте нахождения рядом с замком зажигания других ключей от иммобилайзера. В противном случае двигатель может не завестись или может выключиться вскоре после запуска. После получения нового автомобиля храните все ключи в разных местах для исключения возникновения каких-либо сбоев в работе.

B880C01MC-GAT

### Серийные номера ключей



OMC025002

Номер ключа автомобиля находится на табличке, прикрепленной к ключам при передаче автомобиля его владельцу.

Следует записать номер ключа и хранить эту информацию в безопасном месте на случай возникновения необходимости в заказе дополнительных ключей. Новые ключи можно получить у любого дилера компании Hyundai, сообщив ему соответствующий номер ключа.

В целях безопасности номерная табличка, прикрепленная к ключам, на которой находится номер ключа, должна быть снята с ключа после получения нового автомобиля владельцем. Кроме того, информация о номере ключа не предоставляется компанией Hyundai по соображениям безопасности.

В случае потери ключей или в случае необходимости использования дополнительных ключей новые ключи можно получить у авторизованного дилера компании Hyundai, сообщив ему номер ключа.

B880D02A-GAT

### Процедура разблокировки иммобилайзера

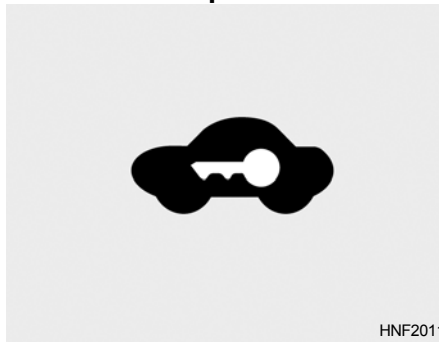

Если контрольная лампа иммобилайзера мигает в течение пяти секунд после поворота ключа в замке зажигания в положение ON (Вкл.), то это означает отказ иммобилайзера. Запуск двигателя в таком случае невозможен без процедуры разблокировки иммобилайзера при помощи ключа зажигания.

Ниже приведен порядок запуска двигателя при помощи процедуры разблокировки иммобилайзера. (В качестве примера пароля использована комбинация цифр 0, 1, 2, 3).

### К СВЕДЕНИЮ:

**Владелец автомобиля может получить пароль разблокировки иммобилайзера при передаче ему нового автомобиля продавцом. При отсутствии у владельца пароля ему следует обратиться к авторизованному дилеру компании Hyundai.**

1. Введение пароля осуществляется последовательным поворотом ключа в замке зажигания сначала в положение ON (Вкл.), а затем в положение OFF (Выкл.) такое число раз, которое соответствует цифре пароля; тогда контрольная лампа иммобилайзера будет мигать одновременно с поворотом ключа. Например, для введения цифры "1" следует повернуть ключ один раз в указанном порядке, для введения цифры "2" - два раза, и т.д. Вместе с тем, для введения цифры "0" ключ необходимо повернуть 10 раз.
2. Подождите в течение 3 - 10 секунд.
3. Введение остальных цифр пароля производится повторением операций 1 и 2.
4. Если все цифры пароля были введены правильно, поверните ключ зажигания в положение ON (Вкл.) и убедитесь в том, что контрольная лампа иммобилайзера загорелась. В течение 30 секунд после этого необходимо запустить двигатель. При попытке запустить двигатель более чем через 30 секунд, он не заведется.

## ДВЕРНЫЕ ЗАМКИ

### К СВЕДЕНИЮ:

Если двигатель заглохнет во время движения после того, как была применена процедура разблокировки иммобилайзера, его можно запустить в пределах 8 секунд без повторного применения этой процедуры.

- Если контрольная лампа иммобилайзера мигает в течение пяти секунд, необходимо применить процедуру разблокировки иммобилайзера еще раз, начав все с начала.

После применения процедуры разблокировки иммобилайзера необходимо как можно скорее обратиться к авторизованному дилеру компании Hyundai.



### ВНИМАНИЕ:

- Если двигатель не запустится после того, как процедура разблокировки иммобилайзера будет применена последовательно три раза, необходимо подождать около часа перед тем, как применять эту процедуру еще раз.
- Если, несмотря на применение процедуры разблокировки иммобилайзера, двигатель не запускается, автомобиль следует передать авторизованному дилеру компании Hyundai для доставки на место ремонта.

B040A02Y-AAT



### ОСТОРОЖНО:

- Незапертые двери могут быть источником опасности. Перед тем, как тронуться с места (особенно при наличии в машине детей), убедитесь в том, что все двери плотно закрыты и заперты на замок так, что исключается их случайное открытие из салона. Это поможет исключить непроизвольное открытие дверей.

Кроме того, вместе с надлежащим использованием ремней безопасности блокировка замков дверей автомобиля помогает предотвратить выпадение пассажиров из машины в случае дорожно-транспортного происшествия.

- Перед тем, как открыть дверь, всегда осмотритесь и проявляйте осторожность в отношении приближающихся транспортных средств.
- В случае дорожно-транспортного происшествия происходит автоматическая разблокировка замка двери (в случае установки такой опции).

B040B01A-AAT

### Запирание и отпирание передних дверей ключом

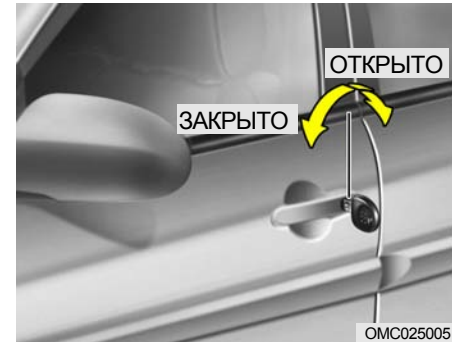

- Дверь автомобиля может быть заперта или открыта при помощи ключа.
- Запирание двери производится поворотом ключа против часовой стрелки, а открывание - поворотом ключа по часовой стрелке.

B040C01MC-AAT

### Запирание дверей снаружи



B040C04MC

Двери могут быть заперты снаружи без ключа.

Для того чтобы запереть дверь, сначала переведите переключатель замка двери, находящийся с внутренней ее стороны, в положение LOCK (Закрыто) так, чтобы не было видно отметку красного цвета на блокираторе, после чего закройте дверь.

### К СВЕДЕНИЮ:

- В случае оборудования автомобиля системой централизованного запирания дверей, дверь не будет заперта, если ключ оставлен в замке зажигания при закрытых передних дверях.
- При использовании такого способа для запирания дверей проявляйте осторожность, не допуская запира-

ния двери при оставлении ключа зажигания внутри автомобиля.

- Для защиты от кражи всегда вынимайте ключ зажигания, закрывая все окна и запирайте все двери, включая крышку багажника (модификация автомобиля с 4 дверями) / дверь багажного отделения (модификация автомобиля с 3 дверями) при оставлении автомобиля без присмотра.

B040D01S-GAT

### Запирание дверей изнутри

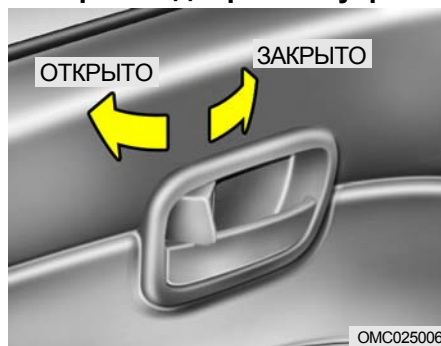

OMC025006

Для того чтобы запереть дверь изнутри, просто закройте ее и нажатием на переключатель замка двери переведите его в положение LOCK (Закрыто). После того, как это сделано, использование внешней или внутренней дверной ручки не приведет к открытию двери.

### К СВЕДЕНИЮ:

Когда дверь находится в запертом состоянии, красная отметка на переключателе ее замка не видна.

B040E04A-AAT



### Предохранитель замка задней двери, исключающий открывание детьми (модификация автомобиля с 4 дверями)



B040E01MC

Данный автомобиль Hyundai оборудован устройством блокировки замков задних дверей, которое предотвращает их открывание детьми ("детский замок"). Когда механизм блокировки находится во включенном положении, задние двери автомобиля невозможно открыть изнутри. Использование тако-

го устройства рекомендуется всегда при нахождении малолетних детей на заднем сиденье автомобиля.

Для включения механизма блокировки и, соответственно, исключения открывания дверей изнутри, переместите рычажок устройства в положение "  " и закройте дверь. Если необходимо вернуться к нормальной работе двери, переведите этот рычажок в положение "  ".

Заблокированная таким образом дверь может быть открыта снаружи при помощи внешней дверной ручки, которая продолжает работать в прежнем режиме.

B040G03HP-AAT

### Система централизованного управления замками дверей (если установлена)



B040G02MC

Выключатель центрального замка находится на подлокотнике кресла водителя. Запирание центрального замка производится нажатием на этот выключатель.

### К СВЕДЕНИЮ:

- o При нажатии на переднюю часть клавиши выключателя центрального замка водителя замки всех дверей автомобиля будут заблокированы. Если какая-либо дверь будет открыта в тот момент, когда этот выключатель находится в нажатом положении, при ее закрытии ее замок будет заблокирован.
- o При нажатии на заднюю часть этой клавиши замки всех дверей автомобиля будут разблокированы.
- o Работа центрального замка управляется поворотом ключа в замке двери водителя в сторону передней части автомобиля и в обратном направлении.
- o При неоднократном запираении/отпирании в течение очень короткого промежутка времени, как при помощи ключа, так при помощи переключателя блокировки двери, возможно временное прекращение работы системы с целью защиты электрической цепи и предотвращения повреждения элементов системы.

## ПРОТИВОУГОННАЯ СИСТЕМА

B070A01A-AAT

### (если установлена)

Эта система предназначена для обеспечения защиты от несанкционированного проникновения в автомобиль. В работе системы существуют три этапа: на первом этапе система приведена в "Готовность", на втором она находится в режиме "Сигнализация", на третьем - система переходит в состояние "Выключено". При срабатывании система противоугонной сигнализации подает звуковой тревожный сигнал одновременно с миганием ламп указателей поворотов.

B070D02MC-GAT

## Состояние "Готовность"



Остановите автомобиль на месте стоянки и выключите двигатель. Переведите систему в состояние готовности, как это описано ниже.

- 1) Выньте ключ из замка зажигания.
- 2) Убедитесь в том, что капот и крышка багажника (модификация автомобиля с 4 дверями)/ дверь багажного отделения (модификация автомобиля с 3 дверями) закрыты, а также заблокированы их замки.
- 3) Заприте двери при помощи пульта дистанционного управления.

После совершения действий, перечисленных выше, лампы указателей поворота мигнут один раз, показывая, что система приведена в готовность.

## К СВЕДЕНИЮ:

- 1) Если какая-либо дверь, крышка багажника (модификация автомобиля с 4 дверями)/дверь багажного отделения (модификация автомобиля с 3 дверями) или капот останутся открытыми, перехода системы в готовность не произойдет. В таком случае повторно активируйте систему в порядке, описанном выше.
- 2) Как только система была приведена в готовность, без ее отключения можно открыть при помощи ключа зажигания только крышку багажника (модификация автомобиля с 4 дверями).



## ВНИМАНИЕ:

- o Запрещается приводить систему в готовность до тех пор, пока все пассажиры не покинули автомобиль. Если система будет приведена в готовность в то время, когда в автомобиле остается пассажир (пассажиры), сигнализация может сработать в момент выхода такого пассажира (пассажиров) из салона автомобиля.

- o Избегайте запуска двигателя при нахождении системы в состоянии "сигнализация" (Без системы иммобилайзера)

B070C02MC-GAT

## Состояние "Сигнализация"

Система сигнализации сработает во время стоянки автомобиля и нахождения системы в активированном состоянии в следующих случаях.

- 1) Передняя или задняя дверь (модификация с 3 дверями) открывается без использования пульта дистанционного управления.
- 2) Дверь багажника открывается без использования пульта дистанционного управления.
- 3) Открывается капот.

В таком случае начнет работать сирена и начнут мигать лампы указателей поворотов, и это будет продолжаться в течение 27 секунд (только для стран ЕС и Ближнего Востока / Для стран, не входящих в ЕС: это повторится 3 раза). Для отключения системы откройте замок двери при помощи пульта дистанционного управления.

B070D02MC-GAT

**Состояние "Выключено"**

B070D02AMC

Отключение системы сигнализации произойдет во время открывания замков двери водителя или двери пассажира путем нажатия кнопки на пульте дистанционного управления при нахождении системы в состоянии готовности.

После этого лампы указателей поворота мигнут один раз, показывая, что система отключена.

Если какая-либо дверь, крышка багажника (модификация автомобиля с 4 дверями)/дверь багажного отделения (модификация автомобиля с 3 дверями) или капот не будут открыты в течение 30 секунд, система вновь придет в готовность.

**К СВЕДЕНИЮ:**

Если во время отключения сигнализации переключатель освещения салона находится в положении DOOR (Двери), освещение салона будет включено на 30 секунд.

**ВНИМАНИЕ:**

Отключение системы сигнализации, находящейся в состоянии готовности, возможно только с дистанционного пульта управления. Если с его помощью отключить систему сигнализации не удастся, необходимо выполнить следующее;

**Без системы иммобилайзера:**

1. Отоприте дверь ключом и откройте ее, при этом сработает сигнализация.
2. Вставьте ключ зажигания в замок и поверните его в положение ON (Вкл.).
3. Подождите 30 секунд.

**С системой иммобилайзера:**

1. Отоприте дверь ключом и откройте ее, при этом сработает сигнализация.
2. Вставьте ключ зажигания в замок и поверните его в положение START (Запуск). После выполнения перечисленных выше действий система сигнализации отключится.

B070F03A-GAT

**Система дистанционного управления замками дверей (если установлена)****Запирание дверей**

1. Закройте все двери.
2. Нажмите кнопку на пульте дистанционного управления.
3. В этот момент произойдет запирание всех дверей, и лампы указателей поворота мигнут один раз, показывая тем самым то, что система приведена в готовность.

**Отпирание дверей**

1. Нажмите кнопку на пульте дистанционного управления еще один раз после того, как замки всех дверей были закрыты.
2. В этот момент произойдет отпирание всех дверей, и лампы указателей поворота мигнут два раза, показывая тем самым, что система отключена.

**К СВЕДЕНИЮ:**

Пульт дистанционного управления не будет работать в следующих случаях:

- Ключ находится в замке зажигания.
- Превышено расстояние срабатывания пульта (10 м).

- Батарея пульта разряжена.
- Свободному прохождению сигнала мешают другие автомобили или иные объекты.
- Крайне низкая температура окружающего воздуха.
- Пульт дистанционного управления находится рядом с такими источниками радиосигналов, как радиостанция или аэропорт, которые могут создавать помехи нормальной работе пульта.

Если пульт дистанционного управления работает не так, как положено, открывайте и запирайте дверь при помощи ключа зажигания. При возникновении проблем с пультом дистанционного управления следует обратиться к авторизованному дилеру компании Hyundai.

### К СВЕДЕНИЮ:

Не допускайте попадания на пульт дистанционного управления воды или любой другой жидкости. Неисправность системы дистанционного отпирания дверей, вызванная контактом с водой или иными жидкостями, не подпадает под действие гарантии, предоставляемой производителем данного автомобиля.

B070E01MC-AAT

### Замена батарейки

Когда батарейка пульта дистанционного управления начинает разряжаться, для отпирания или запираения дверей может потребоваться неоднократное нажатие соответствующей кнопки, при этом светодиод пульта не будет гореть. Замените такую батарейку как можно скорее.

Тип батарейки: CR1220

### Инструкции по замене батарейки:

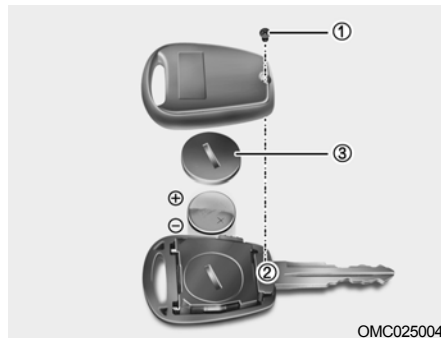

OMC025004

1. Отверните винт при помощи крестообразной отвертки.
2. Аккуратно разделите корпус при помощи отвертки с прямым шлицем.

3. Снимите крышку батарейки при помощи монеты.
4. Извлеките старую электрическую батарейку, обратив внимание на ее полярность. Убедитесь в том, что ориентация новой батарейки совпадает с полярностью старой (сторона с положительным контактом (+) обращена вверх), затем вставьте ее в пульт дистанционного управления.

## ОСТЕКЛЕНИЕ

B050A01A-AAT

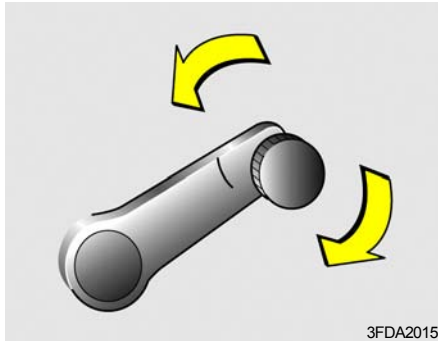

3FDA2015

Поднятие или опускание стекла осуществляется поворотом ручки стеклоподъемника по часовой стрелке или против нее.



### ОСТОРОЖНО:

Проследите, чтобы при закрытии окна в его проеме не оказались зажатými голова, руки и другие части тела.

B060A01MC-GAT

## ЭЛЕКТРИЧЕСКИЕ СТЕКЛОПОДЪЕМНИКИ (Если установлены)



B060A01MC

Стеклоподъемники с электроприводом работают, когда ключ в замке зажигания находится в положении ON (Вкл.). Основные органы управления стеклоподъемниками расположены на подлокотнике водителя; они управляют работой стеклоподъемников передних (модификация автомобиля с 4/3 дверями) и задних дверей (модификация автомобиля с 4 дверями) с обеих сторон автомобиля. Опускание стекол производится нажатием соответствующего переключателя, а подъем стекол - перемещением его вверх. Для того, чтобы открыть окно двери водителя, нажмите переключатель (1) вниз, но не до конца. Стекло будет

перемещаться до тех пор, пока переключатель будет удерживаться в нажатом положении. Для того чтобы полностью опустить стекло двери водителя автоматически, нажмите клавишу переключателя вниз до упора. В автоматическом режиме стекла полностью опускаются даже в том случае, если клавиша не удерживается в соответствующем положении. Для остановки перемещения стекла в необходимом положении потяните вверх и отпустите клавишу.



B060A02MC

Для блокировки управления стеклоподъемниками передних (модификация автомобиля с 4/3 дверями) и задних (модификация автомобиля с 4 дверями) пассажирских дверей предусмотрена специальная кнопка (2) на подлокотнике двери водителя. Такая блокировка включается нажатием на эту кнопку, а возвра-

шение в режим нормального управления стеклоподъемниками происходит в результате повторного нажатия на нее.

### К СВЕДЕНИЮ:

Управление электроприводом стеклоподъемников может осуществляться в течение 30 секунд после поворота ключа в замке зажигания в положения АСС (Вспомогательное) или LOCK (Блокировка) или после того, как ключ вынут из замка зажигания. Если в течение этих 30 секунд будут открыты передние двери, то для управления стеклоподъемниками необходимо опять повернуть ключ в замке зажигания в положение ON (Вкл.).



### ОСТОРОЖНО:

- 1) Проследите, чтобы при закрытии окна в его проеме не оказались зажатыми голова, руки и другие части тела.
- 2) Запрещается одновременно нажимать на главный переключатель стеклоподъемника на двери водителя и на вспомогательный переключатель на любой другой двери в противоположных направлениях. В противном случае перемещение окна прекратится и его невозможно будет открыть или закрыть.
- 3) Не оставляйте в автомобиле детей без присмотра. Обязательно вынимайте ключ из замка зажигания для их безопасности.

## СИДЕНЬЯ

B080A01MC-GAT

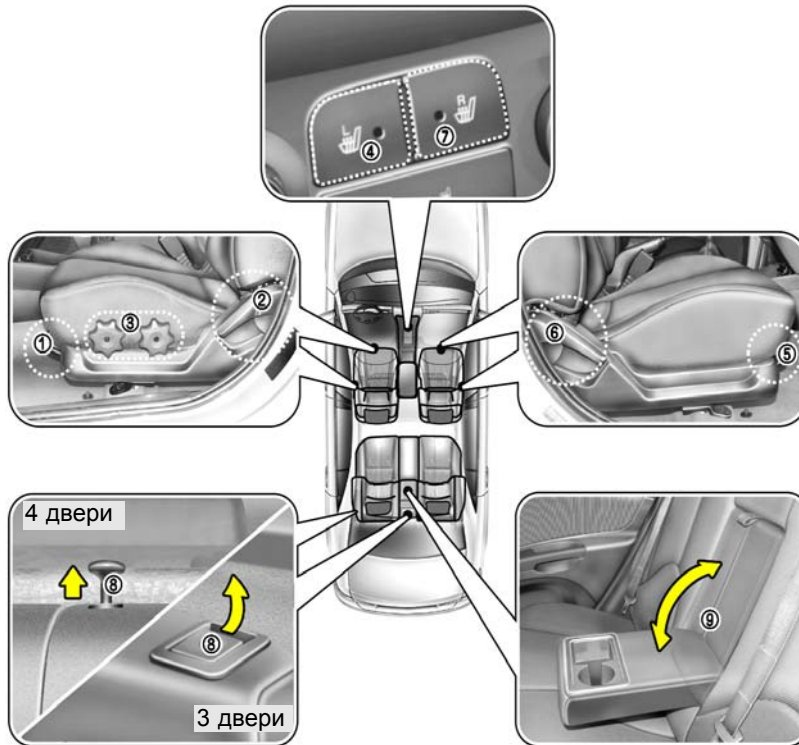
**Сиденье водителя**

1. Рычаг разблокировки фиксатора перемещения сиденья в продольном направлении.
2. Рычаг регулировки наклона спинки
3. Рычаг регулировки положения подушки сиденья по высоте (Если установлен)
4. Выключатель обогрева сиденья (Если установлен)

**Сиденье переднего пассажира**

5. Рычаг разблокировки фиксатора перемещения сиденья в продольном направлении.
6. Рычаг регулировки наклона спинки
7. Выключатель обогрева сиденья (Если установлен)

**Задние сиденья**

8. Рычаг складывания спинки сиденья (Если установлен)
9. Подлокотник (Если установлен)

OMC025025A

B080A01FC-GAT

## РЕГУЛИРУЕМЫЕ СИДЕНЬЯ



### ОСТОРОЖНО:

Ни в коем случае не пытайтесь отрегулировать положение сиденья во время движения автомобиля. Это может привести к потере управления или к дорожно-транспортному происшествию, результатом которого могут быть гибель людей, серьезная травма или материальный ущерб.

B080B02FC-GAT

## ПЕРЕДНИЕ СИДЕНЬЯ Регулировка положения сиденья в продольном направлении

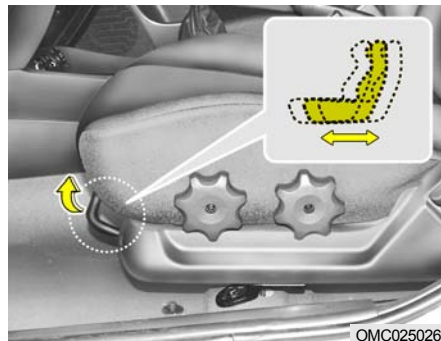

Для перемещения сиденья в продольном направлении потяните вверх рычаг фиксатора положения сиденья. В результате сиденье сможет свободно перемещаться по направляющим, и его можно передвинуть вперед или назад в необходимое положение. После того, как это положение будет достигнуто, нужно отпустить рычаг фиксатора и сдвинуть сиденье вперед или назад по его направляющим до тех пор, пока оно не зафиксируется в своем положении, и его дальнейшее перемещение станет невозможным.



### ОСТОРОЖНО:

Чтобы обеспечить надежную фиксацию сиденья в выбранном положении, попробуйте переместить его вперед или назад, не используя рычажок расфиксации.

B080C01A-AAT

## Регулировка наклона спинки сиденья

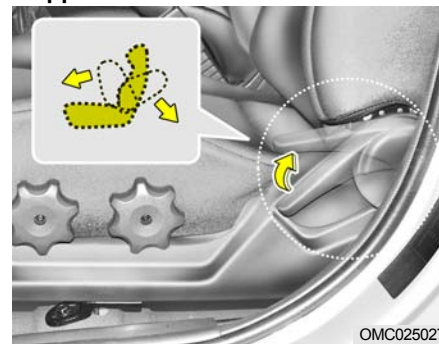

Для установки спинки сиденья в нужном положении следует наклонить тело вперед так, чтобы освободить от воздействия своего веса спинку сиденья; затем потянуть вверх рычаг регулировки наклона спинки, который расположен с внешней стороны сиденья. Затем

следует наклониться назад до требуемого положения спинки сиденья. Для того, чтобы зафиксировать положение спинки, необходимо отпустить рычаг регулировки ее наклона.



### ОСТОРОЖНО:

Чтобы свести к минимуму риск получения серьезных травм в случае столкновения или резкого торможения, спинки сидений водителя и пассажира во время движения должны находиться в вертикальном положении. Уровень защиты, который обеспечивают ремни безопасности и подушки безопасности при лобовом столкновении, может значительно снизиться, если спинки сидений откинуты назад. Существует большая вероятность того, что водитель и пассажир могут выскользнуть из-под ремней безопасности, и получить серьезные травмы при столкновении автомобиля в ходе дорожно-транспортного происшествия, если спинки сидений откинуты назад.

Ремни безопасности и подушки безопасности не могут обеспе-

**чить необходимый уровень защиты водителя или пассажира, если спинки сидений откинуты назад.**

B080D02JM-AAT

### Регулируемые подголовники

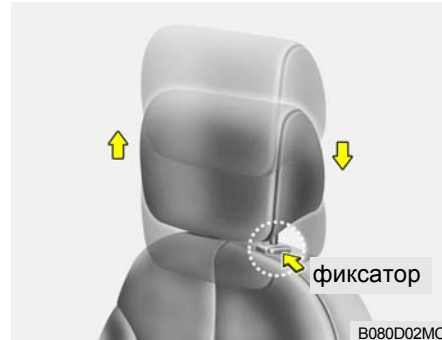

Подголовники предназначены для снижения риска получения повреждений шеи. Для того чтобы поднять подголовник, потяните его вверх. Для того чтобы опустить его, нажмите на фиксатор и переместите подголовник вниз. Для снятия подголовника поднимите его вверх до упора, затем нажмите фиксатор и выньте подголовник. Это можно делать только тогда, когда на сиденье никого нет.



### ОСТОРОЖНО:

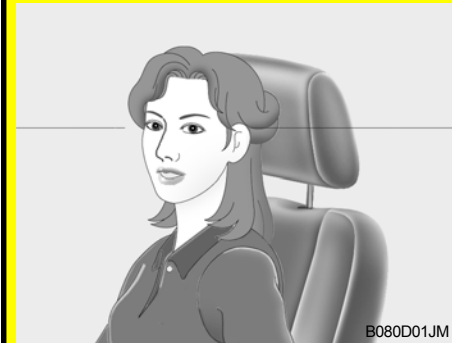

- o Для уменьшения вероятности получения травмы в случае столкновения установите высоту подголовника таким образом, чтобы его середина располагалась точно на уровне глаз человека, занимающего сиденье. Если между Вашей спиной и спинкой сиденья находится подушка или другой предмет, увеличивающий расстояние между Вашей головой и подголовником, эффективность подголовников в случае аварии будет снижена.
- o Ездить на автомобиле без подголовников опасно, так как в случае дорожно-транспортного происшествия это может привести к травме. Подго-

ловники защищают от травм шею только в том случае, если они правильно установлены и отрегулированы.

- Не регулируйте высоту установки подголовников во время движения автомобиля.

B080F01S-AAT

**Регулировка подушки сиденья по высоте (только для сиденья водителя) (если установлено)**

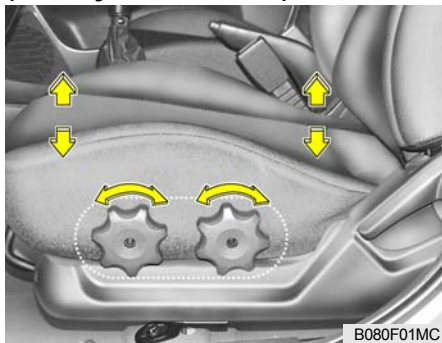

B080F01MC

Для того, чтобы поднять или опустить переднюю часть подушки сиденья, поверните переднюю рукоятку вперед или назад. Для того, чтобы поднять или опустить заднюю часть подушки сиденья, поверните заднюю рукоятку вперед или назад.

B100A01Y-AAT

**ПОДОГРЕВ СИДЕНИЙ (если установлен)**



Подогрев сидений обеспечивает нагрев поверхности передних сидений в холодную погоду. При нахождении ключа зажигания в положении ON (Вкл.) нажмите на один из выключателей для включения подогрева либо сиденья водителя, либо сиденья пассажира.

В теплую погоду или в тех условиях, когда подогрев сидений не требуется, выключатели должны находиться в положении OFF (Выкл.).

B080G01A-GAT

**Регулировка угла установки подлокотника (только со стороны водителя) (если установлено)**

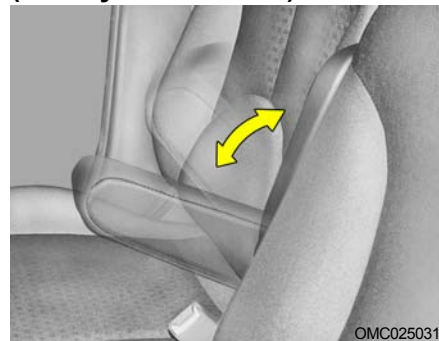

Поднятие или опускание подлокотника осуществляется вручную. Для того чтобы поднять подлокотник, потяните его вверх. Для того чтобы опустить подлокотник - нажмите на него.

B130A01A-AAT

## ПОСАДКА НА ЗАДНИЕ СИДЕНЬЯ

(модификация автомобиля с 3 дверями)

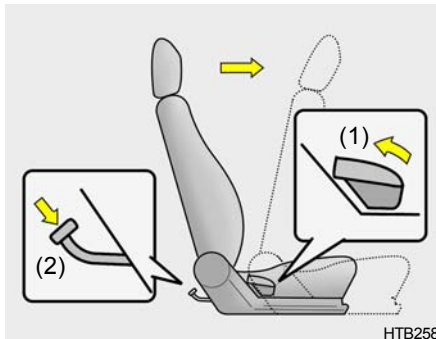

НТВ258

Для того чтобы сесть на задние сиденья, следует наклонить спинку переднего пассажирского сиденья.

Поднимите рычаг регулировки наклона спинки (1), расположенный с внешней стороны переднего пассажирского сиденья, и спинка сиденья наклонится вперед, а само сиденье автоматически сдвинется в том же направлении.

Пассажиры, находящиеся на задних сиденьях, могут нажать на педаль (2) для наклона спинки переднего пассажирского сиденья так, как это показано на рисунке.



### ОСТОРОЖНО:

Пассажиры, находящиеся на заднем сиденье, должны проявлять осторожность и не нажимать на педаль (2) во время движения автомобиля, поскольку это может привести к перемещению спинки сиденья вперед и к получению травм пассажиром, находящимся на переднем сиденье.

B085A01MC-GAT

## ЗАДНЕЕ СИДЕНЬЕ

Регулировка наклона спинки (для 3-дверных автомобилей)

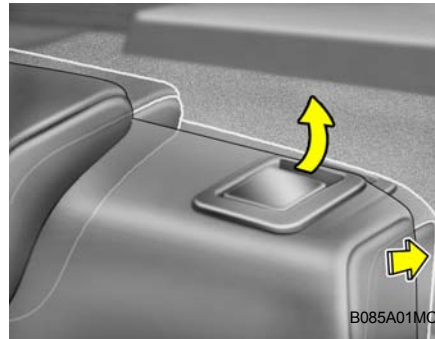

B085A01MC

Чтобы наклонить спинку, поднимите рычаг складывания спинки (1) и толкните спинку назад.

Чтобы вернуть спинку в вертикальное положение, поднимите рычаг складывания спинки (1) и потяните спинку вперед, пока она не зафиксируется в вертикальном положении.

После регулировки наклона спинки всегда проверяйте ее надежную фиксацию.



### ОСТОРОЖНО:

Не регулируйте наклон спинки во время движения автомобиля.

B085D01TG-AAT

### Регулируемые подголовники (если установлены)

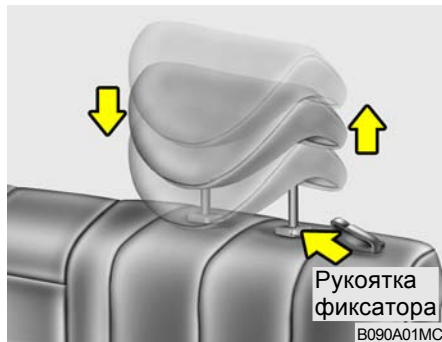

Подголовники предназначены для снижения риска получения повреждений шеи.

Для того чтобы поднять подголовник, потяните его вверх. Для того чтобы опустить его, нажмите на фиксатор и переместите подголовник вниз. Для снятия подголовника поднимите его вверх до упора, затем нажмите фиксатор и выньте подголовник. Это можно делать только тогда, когда на сиденье никого нет.

**! ОСТОРОЖНО:**

- Для достижения максимальной эффективности в случае дорожно-транспортного происшествия высота расположения подголовника должна быть такова, чтобы его середина находилась на уровне глаз сидящего человека. По этой причине не рекомендуется использование таких накладных подушек, которые увеличивают расстояние между телом сидящего человека и спинкой сиденья.
- Не допускается эксплуатация автомобиля со снятыми подголовниками, поскольку это может привести к получению травм в случае дорожно-транспортного происшествия. Подголовники могут предотвратить получение травмы шеи при правильной их установке.

B110A01MC-AAT

### Складывающаяся спинка заднего сиденья (модификация автомобиля с 4 дверями) (если установлены)

Спинка заднего сиденья может быть сложена для упрощения перевозки длиномерных предметов или для увеличения объема багажника автомобиля.

**! ОСТОРОЖНО:**

Складывающиеся спинки задних сидений позволят Вам разместить в автомобиле более длинные предметы. Не позволяйте пассажирам сидеть на верхней части спинки, когда она находится в сложенном состоянии. Если спинка сиденья сложена, это место становится непригодным для сиденья и на нем невозможно использовать ремни безопасности. Размещение пассажиров на таком месте может привести к серьезным травмам или гибели людей в случае дорожно-транспортного происшествия или при резкой остановке. Груз в багажном отделении не должен располагаться выше спинок передних сидений. В противном случае при резком торможении груз может упасть в переднюю часть машины и стать причиной травм или повреждения автомобиля.

### Как сложить спинку сиденья:

1. Перед складыванием спинки заднего сиденья переместите вперед передние сиденья и поднимите их спинки вертикально.
2. Опустите подголовники в крайнее нижнее положение.

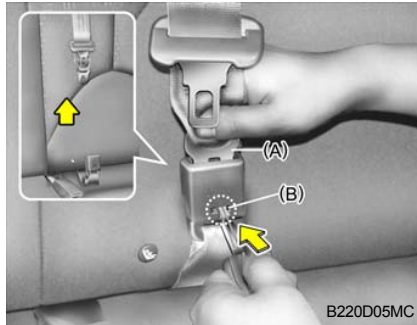
**ВНИМАНИЕ:**

- о Для предотвращения повреждения центрального плечевого ремня безопасности при складывании заднего сиденья выньте металлическую защелку (А) из замка ремня безопасности (В). Для того чтобы вынуть металлическую защелку (А) из замка (В), вставьте инструмент с узким лезвием в канавку на замке (В).

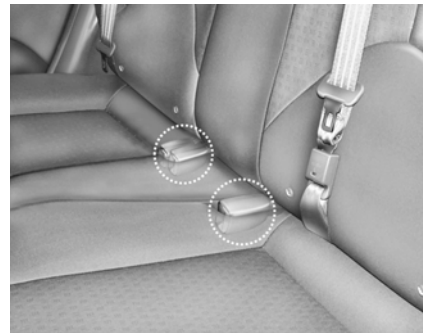

- о Перед складыванием спинки заднего сиденья вставьте замок в карман. Это может предотвратить повреждение замка спинкой заднего сиденья.

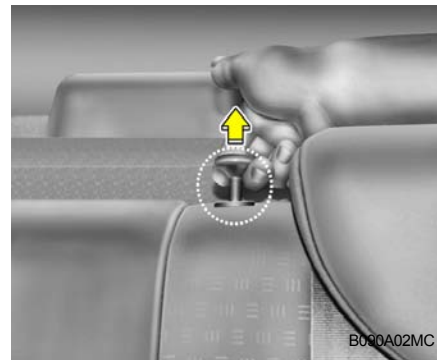

3. Потяните вверх рукоятку фиксатора спинки, после чего наклоните спинку вперед и сложите ее.

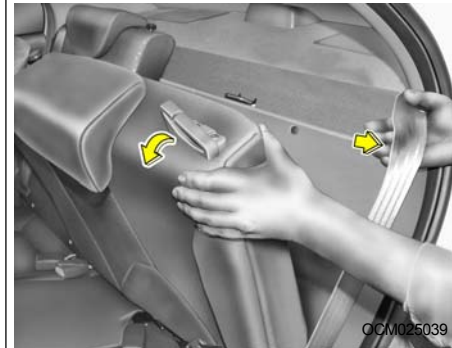
**ВНИМАНИЕ:**

- о Переместите задний комбинированный пояснично-плечевой ремень безопасности наружу так, чтобы ремни не препятствовали наклону заднего сиденья.

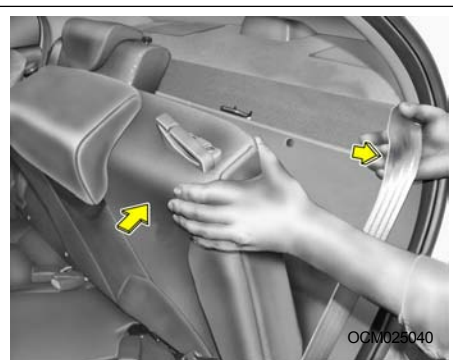

- o Уберите комбинированный пояс-плечевой ремень безопасности в сторону так, чтобы освободить спинку при возвращении ее в вертикальное положение.
- o Верните ремень безопасности заднего сиденья в надлежащее положение.

При возвращении спинки заднего сиденья в вертикальное положение всегда убедитесь в ее фиксации. Для этого надо потянуть к себе верхнюю часть спинки.

**! ОСТОРОЖНО:**  
 При возвращении спинки заднего сиденья в вертикальное положение после ее складывания: Проявляйте осторожность во избежание повреждений ремня безопасности или его замка. Не допускайте защемления или зажатия ремня безопасности или его замка задним сиденьем. Убедитесь в том, что спинка заднего сиденья прочно зафиксирована в вертикальном положении. Для этого потяните на себя верхнюю часть спинки. В противном случае при дорожно-транспортном происшествии или внезапной остановке возможно складывание сиденья и перемещение грузов из багажника в пассажирский салон, что может привести к получению серьезных травм или к гибели людей.

B080G01MC-AAT

**Складывание спинки и подушки заднего сиденья (модификация автомобиля с 3 дверями)**

Для большего удобства возможно складывание всего заднего сиденья перемещением его спинки в горизонтальное положение, а подушки - в вертикальное.

**! ОСТОРОЖНО:**  
 Складывание заднего сиденья путем перемещения его спинки в горизонтальное положение, а подушки - в вертикальное предназначено для обеспечения возможности перевозки большого числа предметов, чем может быть размещено в багажнике. Не позволяйте пассажирам садиться в зоне, предназначенной для перевозки багажа, во время движения автомобиля. Это неправильное положение для сидения, а при сложенном положении спинки сиденья нельзя пристегнуться ремнями безопасности. Это может привести к получению

серьезных травм или к гибели людей в случае дорожно-транспортного происшествия или внезапной остановки автомобиля. Груз в багажном отделении не должен располагаться выше спинок передних сидений.

В противном случае при резком торможении груз может упасть в переднюю часть машины и стать причиной травм или повреждения автомобиля.

### Как полностью сложить заднее сиденье:

1. Переместите передние сиденья вперед и установите их спинки в вертикальное положение перед полным складыванием заднего сиденья.



### ВНИМАНИЕ:

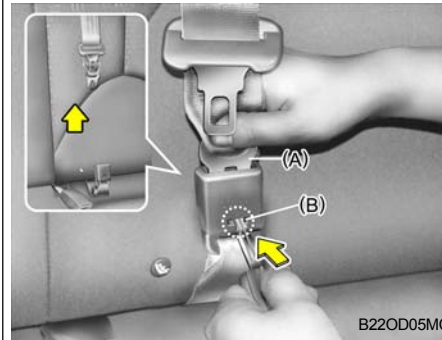

- o Для предотвращения повреждения центрального плечевого ремня безопасности при складывании заднего сиденья, отсоедините металлическую защелку (A) от замка (B). Чтобы отсоединить металлическую защелку (A) от замка (B), вставьте инструмент с узким лезвием в канавку на замке (B) (если установлено).

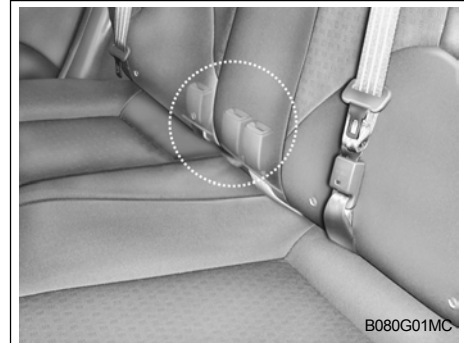

- o Перед складыванием спинки сиденья, вставьте замок в карман. Это поможет предотвратить повреждение замка спинкой.

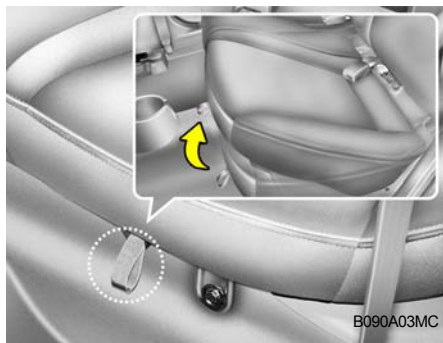

B090A03MC

2. Потяните ремень подушки заднего сиденья вперед для ее перемещения в вертикальное положение.
3. Поднимите подушку сиденья.

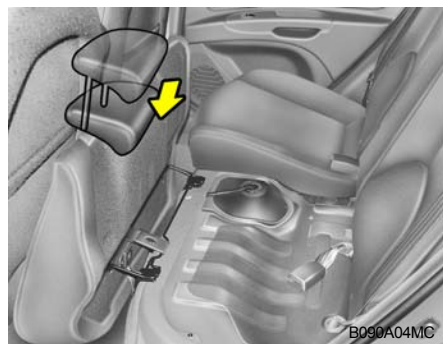

B090A04MC

4. Снимите подголовники и разместите их в петлях, расположенных на обратной стороне подушки сиденья.

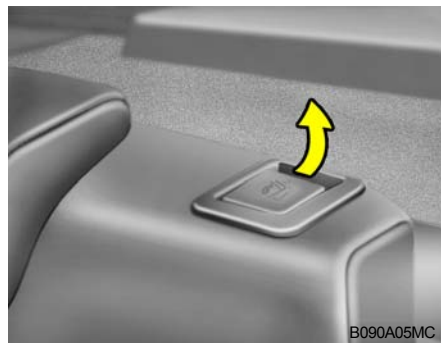

B090A05MC

5. Потяните за рукоятку фиксатора спинки, расположенную на самой спинке, для перемещения спинки в горизонтальное положение.

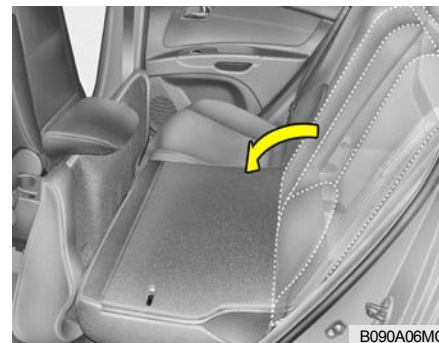

B090A06MC

6. Сложите спинку в переднем направлении.

При возвращении спинки и подушки заднего сиденья в исходное положение всегда убедитесь в их фиксации. Для этого надо потянуть к себе верхнюю часть спинки.

**! ОСТОРОЖНО:**

При возвращении спинки и подушки заднего сиденья в их исходное положение проявляйте осторожность во избежание повреждения ремней безопасности или их замков. Кроме того, не допускайте защемления или зажатия ремня безопасности или его замка задним сиденьем.

## РЕМНИ БЕЗОПАСНОСТИ

B140A01S-AAT

### ЗАДНИЕ СИДЕНЬЯ: МЕРЫ ПРЕДОСТОРОЖНОСТИ



B140A01MC

Для безопасности всех пассажиров не допускается размещать багаж и другие вещи на заднем сиденье выше верхней кромки спинки. Кроме того, не допускается размещение каких-либо предметов на полке за спинкой заднего сиденья, поскольку они могут переместиться вперед при торможении или в момент дорожно-транспортного происшествия и ударить пассажиров автомобиля.

B150A02A-GAT

### МЕРЫ ПРЕДОСТОРОЖНОСТИ ПРИ ИСПОЛЬЗОВАНИИ РЕМНЕЙ БЕЗОПАСНОСТИ

Водитель и все пассажиры автомобиля всегда должны быть пристегнуты ремнями безопасности. Нормативные акты страны, где эксплуатируется автомобиль, могут потребовать выполнения этого отдельными лицами или всеми, кто находится в автомобиле.

Возможность получения травм в результате дорожно-транспортного происшествия или тяжести таких травм уменьшаются при соблюдении этой элементарной меры предосторожности. В дополнение к сказанному необходимо соблюдать и иные рекомендации, приведенные в настоящем разделе.

B150B01Y-GAT

### Младенцы и дети младшего возраста

В некоторых странах требуется применение специальных сидений для перевозки младенцев и детей младшего возраста в автомобиле. Вне зависимости от того, требуется это по закону или нет, настоятельно рекомендуется использовать специальное детское сиденье или удерживающее приспособление для младенцев и детей младшего возраста весом менее 18 кг (40 фунтов).

### К СВЕДЕНИЮ:

Опасность получения травм при дорожно-транспортном происшествии для детей младшего возраста минимальна, если они находятся в детском сиденье.

B150C02A-AAT

### Дети старшего возраста

Дети, которым уже малы детские сиденья, всегда должны находиться на заднем сиденье и пользоваться соответствующими поясно-плечевыми ремнями безопасности. Поясная часть ремня должна быть плотно застегнута на уровне бедер в возможно более низком положении. Периодически проверяйте положение ремня. Перемещения ребенка во время движения могут привести к смещению ремня. Наибольшая безопасность детей в случае дорожно-транспортного происшествия обеспечивается в случае использования ими должным образом ремней безопасности на заднем сиденье. Если ребенок старшего возраста (старше 13 лет) должен располагаться на переднем сиденье, то он должен быть надежно пристегнут имеющимся поясно-плечевым ремнем, а сиденье должно быть максимально сдвинуто назад. Дети в возрасте до 13 лет должны находиться на заднем сиденье и быть прочно

пристегнутыми ремнями безопасности. НИКОГДА не размещайте ребенка в возрасте до 13 лет на переднем сиденье. НИКОГДА не устанавливайте детское кресло, развернутое спинкой вперед, на переднем сиденье автомобиля.

B150D01A-AAT

### **Использование ремней безопасности**

#### **беременными женщинами**

Рекомендуется использование ремней безопасности беременными женщинами в целях уменьшения вероятности получения травм в дорожно-транспортном происшествии. В случае применения ремня безопасности он должен находиться как можно ниже и удобнее на бедрах, а не на животе. Для получения более подробных рекомендаций обратитесь к врачу.

B150E01A-AAT

### **Перевозка людей с телесными повреждениями**

При перевозке людей, получивших травму, следует использовать ремни безопасности. При необходимости обратитесь за рекомендациями к врачу.

B150F01A-AAT

### **Одним ремнем безопасности должен быть пристегнут один человек**

Не допускается использование одного ремня безопасности двумя пассажирами (включая детей). Это может увеличить риск получения тяжелых травм в случае дорожно-транспортного происшествия.

B150G01A-AAT

### **Не принимайте лежачее положение**

Для уменьшения вероятности получения травм в случае дорожно-транспортного происшествия и для достижения максимальной эффективности системы безопасности все пассажиры должны сидеть в вертикальном положении, а спинки передних сидений во время движения автомобиля должны находиться в вертикальном положении. Эффективность действия ремня безопасности снижается, если человек лежит на заднем сиденье, или если спинка переднего сиденья отклонена назад.



### **ОСТОРОЖНО:**

Находитесь на сиденье с наклоненной спинкой или лежать во время движения автомобиля может быть очень опасно. При наклоненной спинке сиденья ремень безопасности не сможет выполнить свою функцию, даже если Вы пристегнуты. Плечевой ремень будет не эффективен, поскольку не будет прилегать к телу. Вместо этого он будет висеть перед Вами. В случае дорожно-транспортного происшествия Вы можете удариться об него с большой силой, что может привести к тяжелым травмам области шеи или другим последствиям.

Поясной ремень также будет неэффективен. В случае дорожно-транспортного происшествия он может врезаться Вам в живот, а не в кости таза. Это может привести к серьезным внутренним повреждениям.

Для обеспечения максимальной защиты во время движения автомобиля приведите спинку своего сиденья в вертикальное положение, удобно разместитесь на сиденье и надлежащим образом расположите и застегните ремень безопасности.

См стр. 1-28.

B160A01A-AAT

## УХОД ЗА РЕМНЯМИ БЕЗОПАСНОСТИ

Никогда не следует разбирать систему ремней безопасности или изменять ее конструкцию. Кроме того, необходимо соблюдать осторожность для исключения повреждения ремней и их оснастки элементами крепления сидений, дверями или иными предметами.



### ОСТОРОЖНО:

При возвращении спинки заднего сиденья из сложенного в вертикальное положение будьте осторожны и избегайте повреждения ленты или замка ремня безопасности. Убедитесь в том, что лента ремня или его замок не зажаты задним сиденьем и не придавлены им.

B160B01A-AAT

## Периодическая проверка ремней безопасности

Рекомендуется периодически осматривать все ремни безопасности на на отсутствие признаков износа или каких бы то ни было повреждений. Поврежденные детали необходимо заменить как можно скорее.

B160C01A-AAT

## Поддерживайте ремни безопасности в чистом и сухом состоянии

Ремни безопасности должны содержаться в чистоте и быть сухими. При загрязнении ремней их можно очистить при помощи раствора жидкого мыла в теплой воде. Не допускается использование отбеливателей, красящих средств, сильных моющих средств или абразивных веществ, поскольку они могут повредить ткань ремня и ухудшить ее прочностные свойства.

B160D01A-AAT

## Замена ремней безопасности

После любого дорожно-транспортного происшествия необходимо заменить весь узел ремня безопасности, который воспринимал нагрузку во время этого происшествия. Это следует сделать даже в том случае, когда видимые следы повреждений отсутствуют. Дополнительную информацию по этому вопросу следует получить у вашего дилера Hyundai.

B170A02MC-AAT

## РЕГУЛИРУЕМЫЕ ПО ВЫСОТЕ КРЕПЛЕНИЯ РЕМНЕЙ БЕЗОПАСНОСТИ ПЕРЕДНИХ СИДЕНИЙ (если установлено)

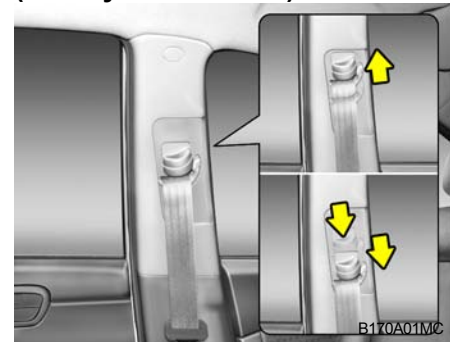

Можно установить верхнюю точку крепления данного плечевого ремня безопасности в одном из 5 возможных положений для достижения максимального удобства и безопасности.

Если верхняя точка крепления ремня безопасности установлена так, что он находится слишком близко к шее сидящего человека, то уровень защиты в таком случае будет недостаточным. Плечевая часть ремня должна быть отрегулирована так, чтобы ремень лежал на грудной клетке и на средней точке того плеча, которое находится ближе к соответствующей двери,

а не на шее сидящего человека.

Для регулировки высоты точки верхней точки крепления ремня, опустите или поднимите узел регулировки в соответствующее место. Для того чтобы поднять узел регулировки высоты крепления ремня, потяните его вверх. Для того чтобы опустить его, нажмите на фиксатор и переместите узел регулировки вниз.

Отпустите фиксатор, и узел регулировки останется в данном положении. Попробуйте сместить его вниз для того, чтобы убедиться в его фиксации.



### ВНИМАНИЕ:

- Регулировку высоты верхней точки крепления ремня следует производить, когда человек сидит вплотную к спинке сиденья.



OMC025042-1

- При регулировке высоты верхней точки крепления плечевого ремня крепко возьмитесь за кнопку узла регулировки высоты и переместите его вверх или вниз.
- Если точка крепления ремня не перемещается, возьмитесь за плечевую часть ремня и потяните его вперед до упора.



### ОСТОРОЖНО:

- Крепление ремня безопасности должно быть зафиксировано во время движения автомобиля.
- Неправильная регулировка высоты ремня безопасности может снизить эффективность ремня безопасности в случае дорожно-транспортного происшествия.

B180A01MC-GAT

## РЕМНИ БЕЗОПАСНОСТИ: Трех-точечный ремень безопасности водителя и пассажира с инерционным механизмом блокировки Пристегивание ремня безопасности

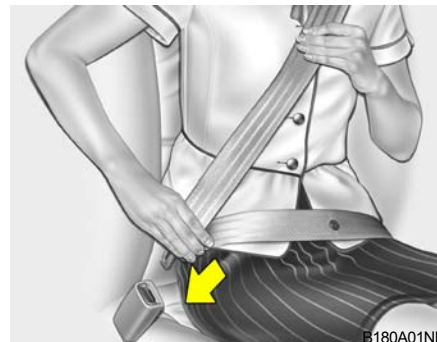

B180A01NF

Для того чтобы застегнуть ремень безопасности, его следует вытянуть из вытягивающего механизма и вставить металлический язычок в замок ремня. В момент запираения язычка в пряжке будет слышен металлический щелчок.

Длина ремня будет настроена автоматически только после того, как поясная часть ремня будет натянута вручную так, чтобы он плотно прилегал к бедрам сидящего человека. При медленном и

плавном наклоне человека длина ремня увеличится, что позволит человеку свободно перемещаться. Вместе с тем, во время неожиданной остановки или удара положение ремня будет жестко зафиксировано. Таким оно будет и в том случае, когда сидящий человек попытается слишком быстро наклониться вперед. Убедитесь в том, что ремень застегнут должным образом, и при этом он не перекручен.

## К СВЕДЕНИЮ:

Если ремень безопасности не застегнут в момент поворота ключа в замке зажигания из положения OFF (Выкл.) в положение ON (Вкл.), включится система оповещения, напоминающая водителю о необходимости застегнуть ремень безопасности. Произойдет это следующим образом.

B260E01TB-GAT



### Контрольная лампа оповещения о незастегнутом ремне безопасности (кроме стран ЕС)

Эта лампа мигает примерно 6 секунд после того, как ключ в замке зажигания повернут из положения OFF (Выкл.) в положение ON (Вкл.).

B265E01MC-GAT



### Контрольная лампа и звуковая сигнализация о незастегнутом ремне безопасности (только для стран ЕС)

Световая и звуковая система оповещения о незастегнутом ремне безопасности будет включаться так, как показано в таблице ниже.

Положение человека, находящегося на сиденье водителя		Контрольная лампа ремня безопасности
Ремень безопасности	Замок зажигания	
Не застегнут	Включено	Остается включенным, пока ремень не застегнут
Застегнут	Включено	Включается на 6 секунд
Не застегнут	Включено *1	Мигает, пока ремень не застегнут
Застегнут → Не застегнут	Запуск *2	Мигает, пока ремень не застегнут *3

- \*1) В пределах 1 минуты после поворота ключа зажигания из положения OFF (Выкл.) в положение ON (Вкл.)
- \*2) Ключ возвращается в положение ON (Вкл.) после его отпускания.
- \*3) Если скорость движения автомобиля превысит 9 км/час, также включается на 1 - 2 минуты звуковое оповещение о незастегнутом ремне безопасности.

Если скорость движения автомобиля ниже 9 км/час, через 1 минуту также включается на 1 - 2 минуты звуковое оповещение о незастегнутом ремне безопасности.

## К СВЕДЕНИЮ:

Если застегнуть ремень безопасности и в пределах 9 секунд после этого расстегнуть его, застегнуть и снова расстегнуть, световая и звуковая система оповещения о незастегнутом ремне безопасности не включится.

B200A01S-GAT

### Регулировка ремня безопасности

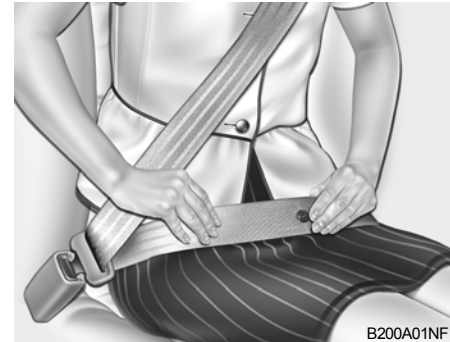

B200A01NF

Ремень должен быть расположен как можно ниже на бедрах, а не на талии. При слишком высоком положении ремня человек может проскользнуть под него в случае дорожно-транспортного происшествия или резкой остановки. Это может стать причиной гибели человека, получения им серьезных травм или повреждения имущества. Не допускается располагать обе руки одновременно под ремнем

или поверх его. Напротив, одна рука должна находиться поверх ремня, а другая - под ним, как это показано на рисунке. Никогда не размещайте ремень под той рукой, которая находится ближе к соответствующей двери.

B210A01A-AAT

### Отстегивание ремня безопасности

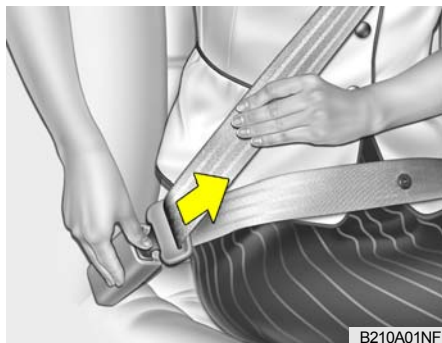

Для того чтобы расстегнуть ремень безопасности, нужно нажать на кнопку его замка. После этого ремень автоматически будет втянут во втягивающий механизм.

Если этого не произойдет, проверьте, не перекручен ли ремень, и повторите попытку еще раз.

B220A01MC-AAT

### РЕМНИ БЕЗОПАСНОСТИ: Двухточечный ремень статического типа центрального заднего сиденья (если установлен) Как застегнуть ремень безопасности



Для того чтобы застегнуть двухточечный ремень статического типа, необходимо вставить его металлический язычок в замок. В момент запирания язычка в замке будет слышен металлический щелчок. Убедитесь в том, что ремень застегнут должным образом, и при этом он не перекручен.

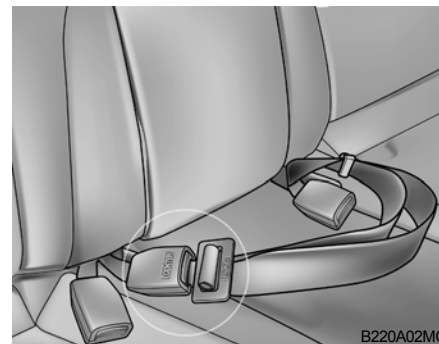

### К СВЕДЕНИЮ:

Убедитесь в том, что застегнуты язычок и замок с нанесенной отметкой **CENTER**.

B220B01A-AAT

**Регулировка ремня безопасности**

Регулировка длины двухточечного ремня для того, чтобы он плотно облегал тело пассажира, производится вручную. Застегните ремень и натяните его, потянув за его свободный конец. Ремень должен быть расположен как можно ниже на бедрах, а не на талии. Слишком высокое расположение ремня может увеличить вероятность получения травм в дорожно-транспортном происшествии.

B220C01A-AAT

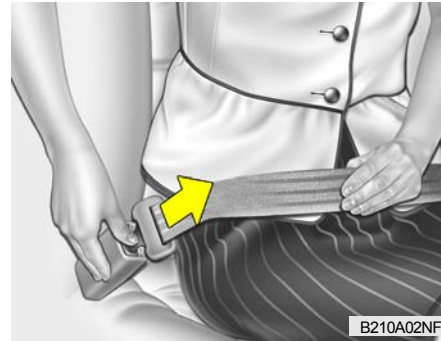
**Как расстегнуть ремень безопасности**

Если нужно расстегнуть ремень безопасности, нажмите на кнопку, расположенную на его замке.

**! ОСТОРОЖНО:**  
**Центральный поясной ремень имеет механизм запираения, отличающийся от механизмов запираения плечевых ремней безопасности заднего сиденья. Когда пассажиры застегивают задние ремни безопасности, они должны убедиться в том, что для этого они используют соответствующие замки, для того, чтобы обеспечить максимальный уровень эффективности ремней безопасности и нормальную их работу.**

B220D01MC-AAT

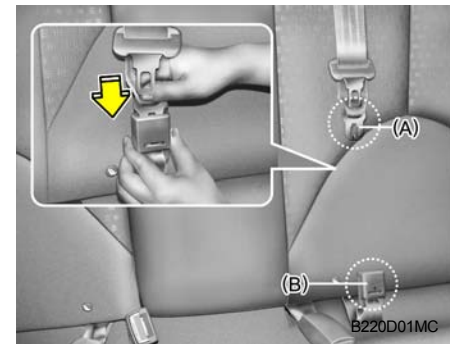
**РЕМНИ БЕЗОПАСНОСТИ: Центральный трехточечный ремень безопасности заднего сиденья с инерционным механизмом блокировки (если установлен)**

1. Перед тем, как застегнуть центральный ремень безопасности заднего сиденья, убедитесь в том, что его язычок (A) застегнут с замком (B).

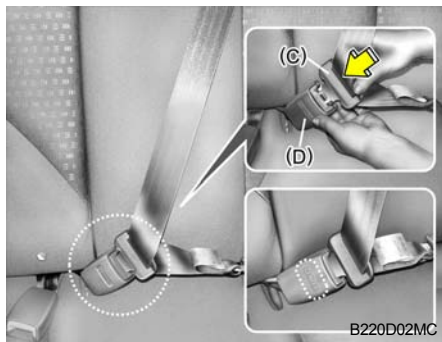

2. Убедившись в том, что (А) и (В) застегнулись, вытяните ремень из втягивающего механизма и вставьте металлический язычок (С) в замок (D).

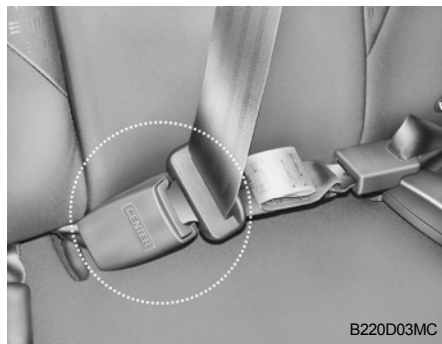

## К СВЕДЕНИЮ:

Убедитесь в том, что застегнуты язычок и замок с нанесенной на них отметкой CENTER.

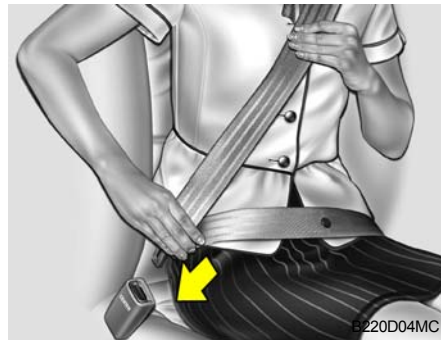

В момент запираения язычка в замке будет слышен металлический щелчок. Длина ремня будет настроена автоматически только после того, как поясная часть ремня будет натянута вручную так, чтобы он плотно прилегал к бедрам сидящего человека. При медленном и плавном наклоне человека длина ремня увеличится, что позволит человеку свободно перемещаться. Вместе с тем, во время неожиданной остановки или удара положение ремня будет жестко зафиксировано. Так будет и в том случае, когда сидящий человек попытается слишком быстро наклониться вперед.



## ОСТОРОЖНО:

- o При использовании центрального ремня безопасности заднего сиденья необходимо застегнуть все его замки. Если какой-нибудь из них не будет застегнут, это увеличит вероятность получения травмы в случае столкновения.
- o Никогда не отстегивайте металлический язычок защелки (А) от замка (В) за исключением следующих случаев.
  - (1) При складывании спинки заднего сиденья.
  - (2) При перевозке на заднем сиденье предмета, который может повредить центральный ремень безопасности заднего сиденья.

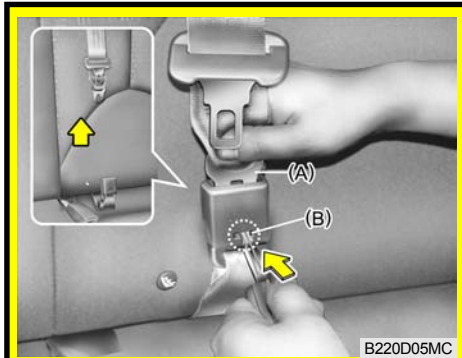

- Для того чтобы вынуть металлический язычок (А) из замка (В), вставьте инструмент с узким лезвием в канавку, расположенную на замке (В).
- Застегните металлический язычок (А) и замок (В) сразу после установки спинки заднего сиденья в вертикальное положение.

B220C02A-GAT

### Отстегивание ремня безопасности

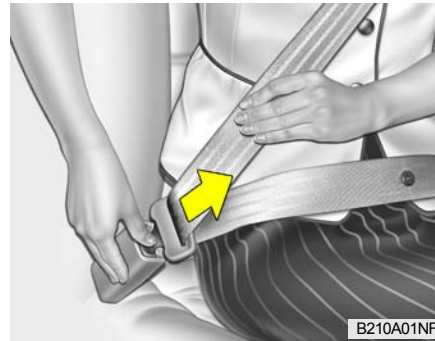

Если нужно расстегнуть ремень безопасности, нажмите на кнопку, расположенную на его замке.



### ОСТОРОЖНО:

Когда пассажиры застегивают задние ремни безопасности, расположенные по бокам сиденья, и центральный ремень безопасности, они должны убедиться в том, что для этого они используют соответствующие этим ремням замки и обеспечивают максимальный уровень эффективности ремней безопасности и нормальную их работу.

B230A03A-GAT

### (если установлены)

При поездке в автомобиле дети должны находиться на заднем сиденье, и их положение всегда должно быть зафиксировано таким образом, чтобы минимизировать риск получения травмы при дорожно-транспортном происшествии, неожиданной остановке или резком маневре. В соответствии со статистикой дорожно-транспортных происшествий более безопасным для детей является нахождение на заднем сиденье (причем тогда, когда они пристегнуты должным образом), а не на переднем сиденье. Дети старшего возраста, не сидящие в детском сиденье, должны использовать один из имеющихся ремней безопасности.

Использование детских сидений для перевозки детей требуется по закону. При наличии детей младшего возраста в автомобиле, их следует усадить в специальное детское сиденье.

Дети могут получить травмы в дорожно-транспортном происшествии, если их сиденья не закреплены должным образом. Для детей младшего возраста и младенцев следует использовать специальные детские сиденья. Перед тем, как покупать конкретное специальное детское сиденье, убедитесь в том, что оно совместимо с конструкцией сидений и ремней безопасности автомобиля, и соответствует ре-

бенку по размеру. Соблюдайте все инструкции производителя при установке такого приспособления в автомобиль.



### ОСТОРОЖНО:

- o Детское сиденье следует устанавливать на заднем сиденье. Установка сидений для детей и младенцев на переднем сиденье недопустима. Если в случае дорожно-транспортного происшествия сработает подушка безопасности переднего пассажира, она может серьезно травмировать младенца или ребенка, сидящего в люльке или на детском сиденье, или стать причиной его гибели. Поэтому устанавливайте детские сиденья только на заднем сиденье автомобиля.
- o Так как ремень безопасности или детское сиденье может нагреться до высокой температуры, если их оставить в закрытом автомобиле, всегда проверяйте чехол детского сиденья и замки ремней, прежде чем посадить на сиденье ребенка.
- o Когда детское кресло не используется, его следует хранить в багажном отделении или закрепить рем-

нями безопасности, чтобы оно не было брошено вперед при резкой остановке или дорожно-транспортном происшествии.

- o Детей, которым стали малы детские сиденья, следует усаживать на задние сиденья и пристегивать комбинированным поясно-плечевым ремнем безопасности. Не позволяйте детям ездить на переднем пассажирском сиденье.
- o Всегда проверяйте, чтобы плечевая часть поясно-плечевого бокового ремня безопасности располагалась посередине плеча, а не касалась шеи и не проходила за спиной. Для того чтобы лучше разместить плечевую часть ремня, можно переместить ребенка ближе к центру автомобиля. Поясная часть поясно-плечевого бокового ремня безопасности должна всегда располагаться как можно ниже на бедрах ребенка и по возможности прилегать к ним плотнее.
- o Если не удастся правильно пристегнуть детское сиденье ремнем безопасности, Hyundai рекомендует использовать подкладку под детское

сиденье для увеличения высоты посадки ребенка и пристегивания его ремнем безопасности в соответствии с правилами.

- o Никогда не позволяйте ребенку стоять на сиденье или сидеть на нем на коленях.
- o Использование детских сидений или люлек для младенцев, которые крепятся к спинке сиденья, недопустимо; такие приспособления не обеспечивают необходимую безопасность в случае дорожно-транспортного происшествия.
- o Не позволяйте пассажирам держать детей на руках во время движения автомобиля, так как это может привести к серьезным травмам ребенка при дорожно-транспортном происшествии или в случае резкой остановки. Ваши руки не обеспечат безопасность ребенка при дорожно-транспортном происшествии, даже если Вы пристегнуты ремнем безопасности.
- o Если детское сиденье закреплено плохо, опасность получения ребенком серьезных травм или его гибели при дорожно-транспортном происшествии значительно возрастает.

B230F01A-AAT

### Установка на центральном заднем сиденье

двухточечный ремень статического типа



B230F01MC

трехточечный ремень



B230F02MC

Закрепите детское сиденье центральным ремнем безопасности заднего сиденья так, чтобы зафиксировать его положение в соответствии с рисунком.

После установки сиденья, покачайте его в продольном и поперечном направлении так, чтобы убедиться в том, что оно надежно закреплено ремнем безопасности.

При наличии перемещений детского сиденья отрегулируйте длину ремня безопасности. Затем вставьте крюк привязного ремня детского сиденья (в случае наличия такой опции) в держатель для крюка детского сиденья, и затяните ремень так, чтобы надежно закрепить сиденье. Всегда изучайте рекомендации производителя детского сиденья перед установкой такого приспособления в машину.

B230G02JM-GAT

### Установка на боковых задних сиденьях

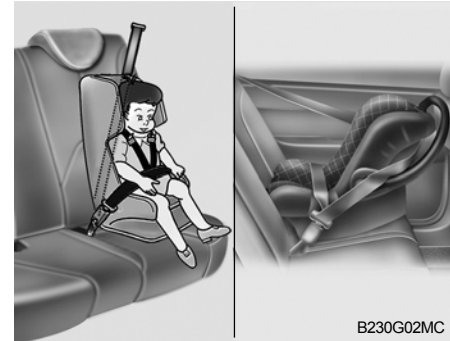

B230G02MC

Для установки приспособления для фиксации положения ребенка в машине на боковом заднем сиденье вытяните пояснично-плечевой ремень безопасности из втягивающего механизма. Установите детское сиденье, застегните ремень безопасности и дайте ему автоматически натянуться. Убедитесь в том, что поясная часть ремня прочно фиксирует детское сиденье, а плечевая часть ремня расположена в стороне от головы или шеи ребенка. После установки детского сиденья попробуйте переместить его в разных направлениях так, чтобы убедиться в надежности его крепления.

Если необходимо натянуть ремень, подайте ленту ремня внутрь втягивающего механизма.

### К СВЕДЕНИЮ:

- o Перед установкой детского сиденья в автомобиле прочитайте инструкции, предоставленные его производителем.
- o Если ремень безопасности работает не так, как это описано, немедленно обратитесь к вашему авторизованному дилеру Hyundai для проверки системы.

**! ОСТОРОЖНО:**

- o Запрещается устанавливать детское сиденье на переднем пассажирском сиденье. В случае дорожно-транспортного происшествия может сработать подушка безопасности пассажира, что может причинить серьезные травмы ребенку, сидящему в детском сиденье, или стать причиной его гибели. Таким образом, следует устанавливать детское сиденье только на заднем сиденье автомобиля.
- o Перед установкой детского сиденья на автомобиль, оборудованный надувными шторками, обязательно ознакомьтесь с рекомендациями по безопасности при использовании надувных шторок, приведенными в настоящем руководстве. В любом случае установки детских сидений для обеспечения правильной установки и максимального уровня защиты ребенка в таком сиденье используйте только сертифицированные изделия в соответствии с рекомендациями раздела "Детские сиденья".

B230B02A-GAT

### Использование детского сиденья с системой "креплений привязных ремней"



Для детей младшего возраста и младенцев использование специальных детских сидений является обязательным. Такое детское сиденье должно соответствовать ребенку по размеру; оно должно быть установлено в автомобиль в соответствии с инструкциями его производителя. Кроме того, требуется устанавливать это кресло на заднем сиденье автомобиля, поскольку это существенно повышает безопасность ребенка. Данный автомобиль оборудован тремя держателями для крюков детских сидений, которые предназначены для фиксации детских сидений или сидений для младенцев.

B230C03A-GAT

### Закрепление детских сидений с помощью системы "крепления привязных ремней" (модификация автомобиля с 4 дверями)

На полке багажного отделения за задним сиденьем расположены три держателя для крюков детских сидений.

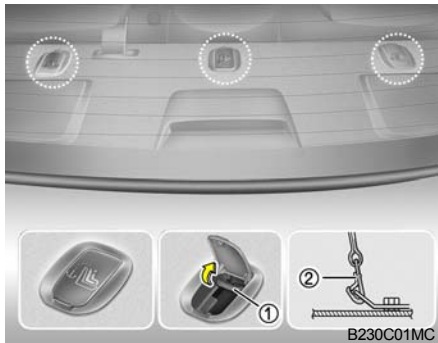

1. Откройте крышку крепления привязного ремня на полке багажного отделения за задним сиденьем.

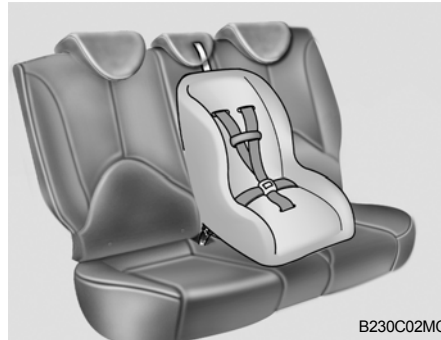

2. Пропустите ремень крепления детского сиденья над спинкой сиденья. Для автомобилей, которые оборудованы регулируемыми подголовниками, пропустите ремень крепления детского сиденья под подголовником между его опорами, в ином случае, просто пропустите ремень над спинкой сиденья.
3. Соедините крюк привязного ремня (2) с держателем для крюка детского сиденья (1) и затяните ремень для надежной фиксации сиденья.

B230E01MC-GAT

### Закрепление детских сидений с помощью системы "крепления привязных ремней" (модификация автомобиля с 3 дверями)

На полу в задней части салона расположены три держателя для крюков детских сидений.

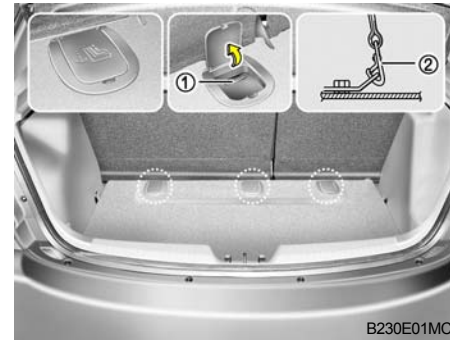

1. Откройте крышку системы "крепления привязных ремней" на полу в нижней части салона.

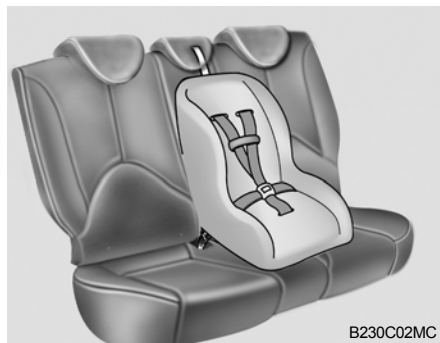

2. Пропустите ремень крепления детского сиденья над спинкой сиденья. Для автомобилей, которые оборудованы регулируемыми подголовниками, пропустите ремень крепления детского сиденья под подголовником между его опорами, в ином случае просто пропустите ремень над спинкой сиденья.
3. Соедините крюк привязного ремня (2) с держателем для крюка детского сиденья (1) и затяните ремень для надежной фиксации сиденья.

B230D01MC-GAT

### Использование детских сидений с системой ISOFIX и системой "креплений привязных ремней"

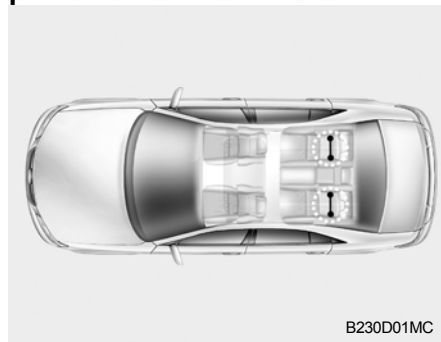

Система ISOFIX является стандартизированным решением для установки детских сидений в автомобиле, причем это решение устраняет необходимость использования штатных "взрослых" ремней безопасности для фиксации детского сиденья. Все это обеспечивает более надежную фиксацию одновременно с более легкой и более быстрой установкой.

Сиденье, оснащенное системой ISOFIX, может быть установлено только в случае его сертификации применительно к данному автомобилю в соответствии с требованиями норм ECE-R44. Для данного автомобиля сертифицированными по нормам ECE-R44 сиденьями являются сиденья следующих моделей: Hyundai ISOFIX GR1 / Hyundai Duo / Romer ISOFIX GR1 и Romer Duo ISOFIX / Britax Duo ISOFIX. Эти сиденья прошли развернутую программу испытаний в компании Hyundai и рекомендованы для использования в данном автомобиле.

## К СВЕДЕНИЮ:

На настоящий момент только сиденье этого типа соответствует данным требованиям. В случае предоставления другими производителями соответствующих сертификатов компания Hyundai проведет тщательную проверку сиденья и предоставит должные рекомендации в случае соответствия сиденья требованиям норм. По данному вопросу обращайтесь к дилеру компании Hyundai.



С каждой стороны заднего сиденья между подушкой и спинкой находится пара замков ISOFIX, а на полке багажника за задним сиденьем (модификация автомобиля с 4 дверями) или на полу в задней части салона (модификация автомобиля с 3 дверями) находится соответствующее приспособление для привязывания

детского кресла в верхней точке.

Во время установки кресла кресло должно быть зафиксировано при помощи этих замков, причем этот процесс сопровождается щелчком (проверьте, потянув кресло на себя!), а в верхней точке - при помощи привязного ремня, другой конец которого закреплен на полке багажника за задним сиденьем (модификация автомобиля с 4 дверями) или на полу в задней части салона (модификация автомобиля с 3 дверями). Детское кресло должно быть установлено и использоваться в соответствии с руководством по установке, которое прилагается к креслу, оборудованному креплениями типа ISOFIX.

## К СВЕДЕНИЮ:

Детское сиденье, оборудованное креплениями типа ISOFIX, может быть установлено в автомобиль конкретной модели только в том случае, если это разрешено установленным образом согласно нормам ECE-R44. Перед тем, как использовать детское сиденье, оборудованное креплениями типа ISOFIX, которое было ранее приобретено для использования в другом автомобиле, следует обратиться к дилеру компании Hyundai для того, чтобы узнать, разрешено и рекомендуется ли использование детского сиденья этого типа для данного автомобиля.

## Закрепление детского сиденья

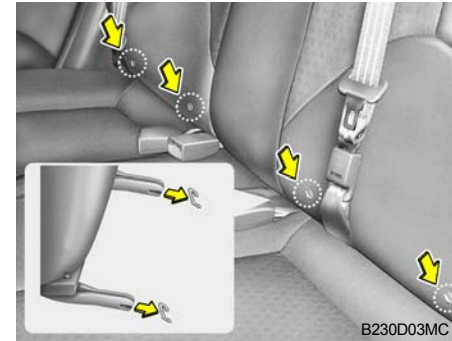

1. Для фиксации детского сиденья соедините две части замка типа ISOFIX: одну, которая прикреплена к креслу, и другую, которая закреплена на заднем сиденье автомобиля. При соединении должен быть ясно слышан щелчок.
2. Соедините крюк привязного ремня с держателем для крюка детского сиденья и затяните ремень для надежной фиксации кресла. См. раздел "Фиксация детского сиденья системой "крепления привязных ремней"" на стр. 1-36.



**ОСТОРОЖНО:**

- o Запрещается устанавливать детское сиденье в центр заднего сиденья с использованием расположенных на автомобиле замков типа ISOFIX. Замки типа ISOFIX предназначены только для фиксации детского сиденья на правом или левом боковых задних сиденьях. Не используйте замки типа ISOFIX не по назначению, пытайтесь с их помощью закрепить детское сиденье в центре заднего сиденья автомобиля. В таком случае при столкновении прочность замков типа ISOFIX может оказаться недостаточной для удержания на месте детского сиденья, установленного в центре заднего сиденья. Их возможное разрушение может привести к серьезным травмам или к гибели ребенка.
- o При использовании системы ISOFIX для установки детского сиденья на заднем сиденье автомобиля, все неиспользуемые металлические язычки ремней безопасности должны быть соединены со своими замками, а сами ремни безопасности должны быть расположены за спинкой детского кресла так, чтобы

ребенок не мог дотянуться до свободных частей ремней безопасности и схватить их.

Незафиксированные металлические язычки защелок ремней безопасности могут дать ребенку возможность дотянуться до небрунанных ремней безопасности, что может привести к удушью, серьезным травмам или гибели ребенка, находящегося в детском сиденье.

- o Не используйте нижний замок крепления детского сиденья для фиксации более чем одного изделия такого рода. Избыточное увеличение нагрузки может привести к разрушению (разрыву) такого крепления, что может стать причиной серьезных травм или гибели ребенка.
- o Фиксируйте детское сиденье с креплениями типа ISOFIX или с креплениями, совместимыми с креплениями типа ISOFIX только в тех местах, которые указаны на рисунке.
- o Всегда соблюдайте инструкции по установке и использованию, предоставленные производителем детского сиденья.

B230H01MC-GAT

**Соответствие детских сидений местам их установки**

Используйте те детские сиденья, применение которых официально разрешено, и которые подходят для ребенка. Информация по использованию детских сидений приведена в следующей таблице.

Возрастная группа	Расположение сиденья		
	Переднее пассажирское сиденье	Заднее боковое сиденье	Заднее центральное сиденье
0 : до 10 кг (0 - 9 месяцев)	L1, L2, L3, L4	U	U
0+ : до 13 кг (0 - 9 месяцев)	L1, L2, L3, L4	U	U
I : 9 - 18 кг (9 месяцев - 4 года)	L5, L7, L8	U, L10	U
II и III : 15 - 36 кг (4 года - 12 лет)	L6, L9	UF	UF

L1 : Аналогичные Bebe comfort ELIOS (E2 037014), одобренные для использования в данной весовой группе

L2 : Аналогичные PegPerego primo Viaggio (E13 030010), одобренные для использования в данной весовой группе

- L3 : Аналогичные Bebe comfort iSEOS (E2 039014), одобренные для использования в данной весовой группе
- L4 : Аналогичные GRACO Autobaby (E11 03.44.160/E11 03.44.161), одобренные для использования в данной весовой группе
- L5 : Аналогичные Romer Lord Plus (E1 03301136), одобренные для использования в данной весовой группе
- L6 : Аналогичные Euro Kids Star (E1 03301127/E1 03301129), одобренные для использования в данной весовой группе
- L7 : Аналогичные BeSafeiZi COMFORT (E4 03443206), одобренные для использования в данной весовой группе
- L8 : Аналогичные MAXI-COSI Priori XP (E1 03301153), одобренные для использования в данной весовой группе.
- L9 : Аналогичные Bebe comfort HiPSOS (E2 031011), одобренные для использования в данной весовой группе
- L10 : Аналогичные ROMER ISOFIX GR1, одобренные для использования в данной возрастной группе; сертификат № (E1 R44-04301133)
- U : Относящиеся к "универсальной" категории детских сидений, одобренных для использования в данной весовой группе.

UF: Относящиеся к "универсальной" категории устанавливаемых лицом вперед детских сидений, одобренных для использования в данной весовой группе.

**!** **ОСТОРОЖНО:**  
**Производитель рекомендует устанавливать детское сиденье на заднее сиденье даже в случае отключения подушки безопасности переднего пассажира.**  
**Для обеспечения безопасности ребенка передняя подушка безопасности пассажира должна быть отключена в том случае, когда в исключительных обстоятельствах необходимо установить детское сиденье на переднее пассажирское сиденье.**

B180B01MC-GAT

### Ремень безопасности с преднатяжителем (если установлен)

Ваш автомобиль Hyundai оборудован ремнями безопасности с преднатяжителями для водителя и переднего пассажира. Это устройство предназначено для того, чтобы надежнее удерживать ремнями безопасности тело человека при некоторых видах фронтального удара.



HXG229

Срабатывание этого устройства может произойти одновременно со срабатыванием подушек безопасности.

Преднатяжитель ремня безопасности работает аналогично инерционному механизму блокировки. В момент неожиданной остановки автомобиля или при очень резком наклоне человека вперед инерционный механизм блоки

ровки ремней безопасности зафиксировать положение ремня. При лобовых столкновениях определенного типа произойдет срабатывание преднатяжителя ремня безопасности, который плотнее прижмет ремень к телу человека.



Система преднатяжителей ремней безопасности состоит из следующих основных элементов.

Их расположение показано на рисунке.

1. Контрольная лампа подушек безопасности
2. Преднатяжитель ремня безопасности.
3. Электронный блок управления системой SRS

**! ОСТОРОЖНО:**

Для достижения максимальной эффективности работы ремня безопасности с преднатяжителем должны выполняться следующие условия:

1. Ремень безопасности должен быть правильно пристегнут.
2. Ремень безопасности должен быть правильно отрегулирован.

К сведению:

- o Ремни безопасности с преднатяжителем на местах водителя и переднего пассажира срабатывают при фронтальном ударе достаточной силы. Преднатяжители ремней безопасности могут сработать отдельно, а также совместно с подушками безопасности. Преднатяжители ремней безопасности срабатывают при фронтальном ударе, даже если ремень безопасности не пристегнут.
- o Во время срабатывания преднатяжителей ремней безопасности происходит сильный хлопок и выделяется небольшое количество мелкой пыли, которую можно принять за дым. Эти явления являются нормальными и не опасны.
- o Несмотря на то, что эта мелкая пыль не ядовита, она может вызвать раздражение кожи; также не следует вдыхать ее в течение продолжительного времени. После срабатывания преднатяжителей ремней безопасности тщательно вымойте лицо и руки.

**ВНИМАНИЕ:**

- o Поскольку датчик, активирующий подушки безопасности SRS, соединен с преднатяжителями ремней безопасности, контрольная лампа подушек безопасности SRS на комбинации приборов  будет гореть около 6 секунд после поворота ключа в замке зажигания в положение ON (Вкл.); после этого она должна погаснуть.
- o Если преднатяжители ремней безопасности неисправны, эта сигнальная лампа будет гореть даже в случае исправности системы подушек безопасности SRS. Если лампа, сигнализирующая о неисправности системы подушек безопасности SRS, не загорается при повороте ключа зажигания в положение ON (Вкл.) или мигает в течение секунды, а потом продолжает гореть после того, как она загорелась, около 6 секунд, или загорается во время движения автомобиля, необходимо как можно скорее обратиться к авторизованному дилеру Hyundai для проверки состояния преднатяжителей ремней безопасности или системы подушек безопасности SRS.

**ОСТОРОЖНО:**

- o Преднатяжители ремней безопасности разработаны для однократного использования. После того как преднатяжители ремней безопасности сработали, их следует заменить. Все ремни безопасности должны быть заменены после дорожно-транспортного происшествия, независимо от типа ремня безопасности.
- o После срабатывания преднатяжителя ремня безопасности некоторые детали преднатяжителя будут горячими. Не затрагивайте до них в течение нескольких минут после срабатывания преднатяжителя.
- o Не пытайтесь самостоятельно проверить или заменить механизмы ремней безопасности с преднатяжителем. Такие действия могут производиться только официальным дилером Hyundai.
- o Не допускайте ударов по преднатяжителям ремней безопасности.
- o Не пытайтесь самостоятельно произвести обслуживание или отремонтировать систему ремней безопасности с преднатяжителями.

- o Неправильное обращение с ремнями безопасности с преднатяжителем, невыполнение запретов на удары, изменение, проведение проверки, замены, обслуживания или ремонта ремней безопасности с преднатяжителем может привести к неправильной работе ремней или их случайному срабатыванию, что может стать причиной серьезных травм.
- o Всегда пристегивайтесь ремнями безопасности перед началом движения, как в качестве водителя, так и пассажира.

44 ПОДУШКИ БЕЗОПАСНОСТИ (SRS)

B240D01MC-GAT

(если установлены)

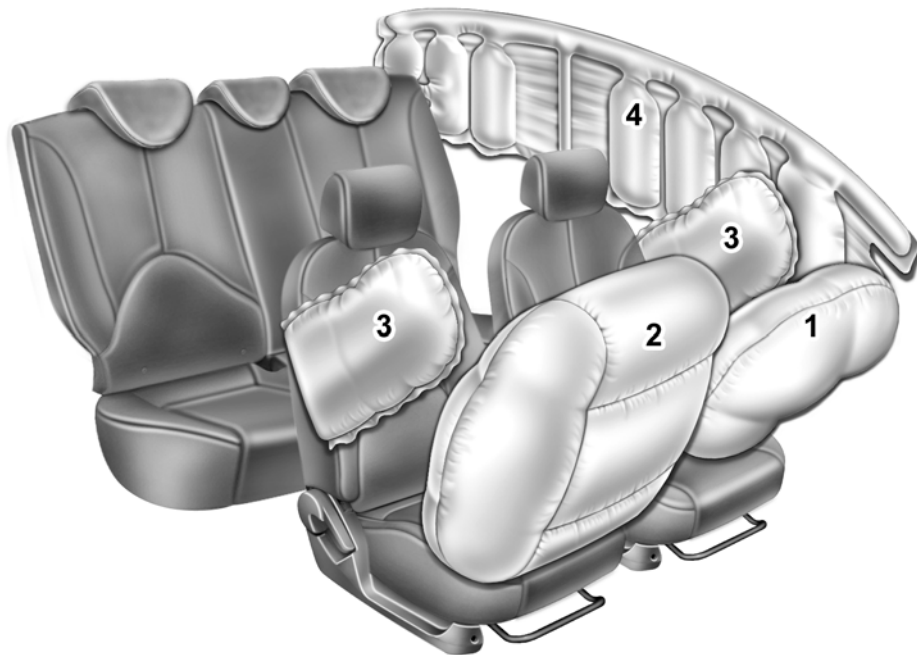

1. Фронтальная подушка безопасности водителя
2. Фронтальная подушка безопасности пассажира
3. Передняя боковая подушка безопасности
4. Надувная шторка

B240A01NF-GAT

**Фронтальные подушки безопасности водителя и пассажира**

Фронтальная подушка безопасности водителя



B240A01MC

Ваш автомобиль Hyundai оборудован дополнительной системой безопасности (подушками безопасности) SRS. На ее наличие указывает рельефная надпись SRS AIR BAG на крышке подушки безопасности на рулевом колесе и на элементе передней панели над перчаточным ящиком со стороны пассажирского сиденья.

Система подушек безопасности автомобиля Hyundai включает в себя подушки безопасности, установленные под панелью в центре рулевого колеса и под элементом передней панели над перчаточным ящиком со

стороны пассажирского сиденья. Система подушек безопасности SRS предназначена для обеспечения безопасности водителя и переднего пассажира при фронтальном ударе значительной силы и дополняет возможности системы ремней безопасности.

**К СВЕДЕНИЮ:**

Обязательно прочитайте информацию о системе подушек безопасности SRS, которая имеется на табличках, расположенных на обратной стороне солнцезащитного козырька и в перчаточном ящике.

**ОСТОРОЖНО:**

○ Как следует из ее названия, дополнительная система безопасности SRS разработана в дополнение и для работы совместно с трехточечными ремнями безопасности водителя и переднего пассажира и не является заменой для них. Поэтому во время движения автомобиля Вы должны быть всегда пристегнуты ремнями безопасности. Подушки безопасности срабатыва-

ют только при достаточно сильных фронтальных ударах, которые могут стать причиной серьезных травм водителя и пассажиров автомобиля.

○ Подушки безопасности системы SRS срабатывают только при достаточно сильных ударах, когда удар происходит под углом не больше 30° к продольной оси автомобиля, и не срабатывают при боковом и заднем ударах или при переворачивании автомобиля на крышу. Кроме того, подушки безопасности срабатывают только один раз. Потому необходимо всегда пристегиваться ремнями безопасности.

Задний удар



Переворот

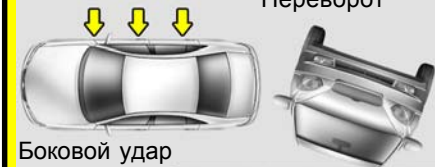

Боковой удар

B240A02MC

- Передние подушки безопасности не срабатывают при боковых ударах, задних ударах или при переворачивании автомобиля на крышу. Кроме того, подушки безопасности не сработают, если фронтальное столкновение произошло на скорости, меньшей заданной скорости срабатывания подушек.
- Водителю следует сидеть как можно дальше от рулевого колеса, сохраняя при этом полный контроль над движением автомобиля. Если сидеть слишком близко к подушке безопасности, при раскрытии она может вызвать серьезные травмы и даже смерть.
- Запрещается класть вещи на подушки безопасности в рулевом колесе или рядом с ними, в панели приборов и в передней панели над перчаточным ящиком, поскольку такие предметы могут причинить травмы при раскрытии подушки безопасности в случае достаточно серьезного дорожно-транспортного происшествия.

- Если подушка безопасности сработала, ее следует заменить у официального дилера Hyundai.
- Не пытайтесь ремонтировать или отсоединять провода системы SRS или другие ее компоненты. Это может привести к травмам, вызванным случайным срабатыванием подушек безопасности, или выведению из строя системы SRS.
- Не устанавливайте детские кресла на переднее пассажирское сиденье. В случае аварии и раскрытия подушки безопасности ребенок или младенец может получить серьезные травмы или погибнуть.
- Не позволяйте детям ездить на переднем пассажирском сиденье. Если детям старшего возраста (подросткам) приходится ехать на переднем сиденье, убедитесь в том, что они соответствующим образом пристегнуты, и что сиденье отодвинуто назад как можно дальше.
- Для обеспечения максимальной защиты при всех типах столкновений, все пассажиры и води-

тель должны быть всегда пристегнуты ремнями безопасности независимо от наличия подушки безопасности на данном сиденье, чтобы свести к минимуму риск получения серьезных травм или гибели при дорожно-транспортном происшествии. Не наклоняйтесь слишком близко к подушке безопасности во время движения автомобиля.

- Для обеспечения защиты при столкновении, открытие подушек безопасности SRS происходит с очень большой скоростью. Если пассажир не пристегнут ремнем безопасности, подушка безопасности может сильно ударить его, что может послужить причиной серьезной или смертельной травмы.

B240B01MC-GAT

## Функции и элементы системы SRS

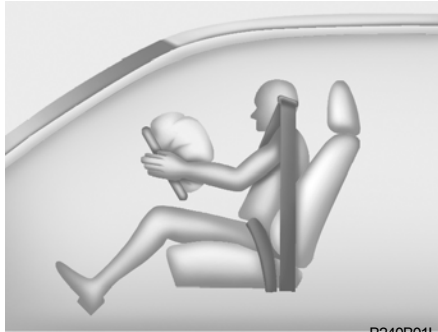

B240B01L

В систему подушек безопасности SRS входят следующие элементы:

- модуль подушки безопасности водителя,
- модуль фронтальной подушки безопасности пассажира
- контрольная лампа подушек безопасности SRS, (SRI)
- электронный блок управления SRS (SRSCM).

Электронный блок управления системой SRSCM постоянно контролирует состояние всех элементов этой системы при нахождении ключа зажигания в положении ON (Вкл.) для того, чтобы

определить, насколько сильным является фронтальный или близкий к нему по направлению удар, и не требуется ли раскрытие подушек безопасности. Контрольная лампа SRI подушек безопасности SRS находится на приборной панели; она будет гореть около 6 секунд после поворота ключа в замке зажигания в положение ON (Вкл.) или после запуска двигателя, после чего погаснет.

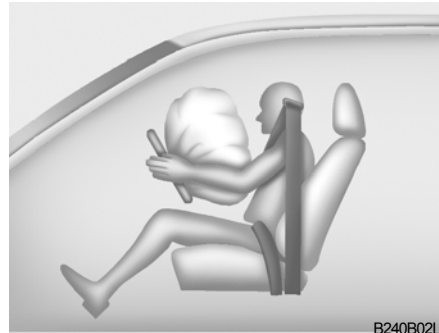

B240B02L

Модули подушек безопасности находятся в центре рулевого колеса и внутри передней панели напротив пассажирского сиденья над перчаточным ящиком. Когда блок управления системой подушек безопасности SRSCM определит наличие удара большой силы в переднюю часть

автомобиля, он автоматически подаст команду на раскрытие подушек безопасности.



B240B03L

Во время раскрытия давление раскрывающихся подушек вскрыет закрывающие их панели по заранее подготовленным местам разрыва. Дальнейшее раскрытие панелей позволит наполнить подушку безопасности в полном объеме.

Полностью раскрывшаяся подушка безопасности совместно с должным образом расположенным на теле ремнем безопасности замедлит движение вперед тела водителя или пассажира, уменьшая тем самым вероятность получения травмы головы или грудной клетки.

После того, как подушка безопасности полностью раскроется, она немедленно начнет уменьшаться в объеме, открывая водителю обзор в переднем направлении.

Фронтальная подушка безопасности пассажира



Фронтальная подушка безопасности пассажира

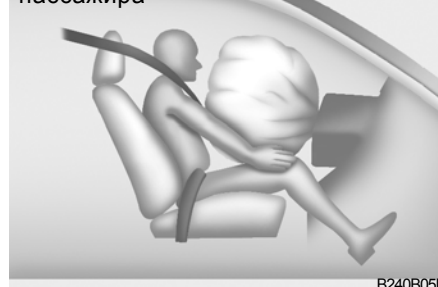

### ВНИМАНИЕ:

При установке емкости с освежителем воздуха внутри салона следует исключить ее размещение рядом с приборами или на поверхности приборной панели. Утечка жидкости из освежителя на указанные выше поверхности (комбинацию приборов, переднюю панель или систему вентиляции) может привести к их повреждению. В случае такой утечки загрязнённые жидкостью поверхности следует немедленно промыть водой.



### ОСТОРОЖНО:

- При срабатывании подушки безопасности SRS слышится громкий хлопок, и через отверстия системы вентиляции выделяется некоторое количество мелкой пыли. Данные явления не представляют опасности и являются нормальными. Однако пыль, выделяемая при наполнении подушек газом, может вызвать раздражение кожи. После срабатывания подушек безопасности обязательно вымойте лицо и руки теплой водой с мылом.
- Система SRS работает, только когда ключ зажигания находится в положении "ON" (Вкл.)

Если система SRS работает неправильно,

- (1) Контрольная лампа SRS не загорается после поворота ключа зажигания в положение "ON" (Вкл.) или после запуска двигателя;
  - (2) Контрольная лампа SRS мигает в течение одной секунды и горит постоянно по прошествии 6 секунд после поворота ключа зажигания в положение "ON" (Вкл.) или после запуска двигателя;
  - (3) Контрольная лампа SRS загорается во время движения автомобиля
- o Перед заменой предохранителя или отсоединением провода от отрицательной клеммы аккумуляторной батареи, поверните ключ зажигания в положение "LOCK" (Блокировка) или выньте ключ из замка зажигания. Не снимайте и не заменяйте предохранители, относящиеся к системе SRS, когда ключ зажигания находится в положении "ON" (Вкл.) Несоблюдение этой меры предосторожности приведет к тому, что загорится контрольная лампа SRS.

B990A01MC-GAT

### Выключатель фронтальной подушки безопасности переднего пассажира (если установлен)



Фронтальная подушка безопасности пассажира может быть выключена при помощи соответствующего выключателя (1), если на переднем пассажирском сиденье установлено детское кресло, или это сиденье свободно.

Для обеспечения безопасности ребенка фронтальная подушка безопасности пассажира должна быть отключена в том случае, когда в исключительных обстоятельствах необходимо установить на переднее пассажирское сиденье детское сиденье "лицом назад".

### Отключение и включение фронтальной подушки безопасности пассажира

Для отключения фронтальной подушки безопасности пассажира необходимо вставить ключ зажигания в выключатель данной подушки, расположенный справа от вскрываемой панели подушки, и повернуть его в положение OFF (Выкл.). В этом случае загорится контрольная лампа отключения фронтальной подушки безопасности пассажира, которая будет продолжать гореть все время, пока эта подушка отключена.

Для включения фронтальной подушки безопасности пассажира необходимо вставить ключ зажигания в этот выключатель и повернуть его в положение ON (Вкл.). Контрольная лампа отключения фронтальной подушки безопасности пассажира погаснет.



**ВНИМАНИЕ:**

- o Если переключатель фронтальной подушки безопасности пассажира неисправен, на комбинации приборов загорится контрольная лампа системы SRS.

В таком случае контрольная лампа отключения фронтальной подушки безопасности пассажира не загорится, блок управления системой подушек подаст сигнал на раскрытие фронтальной подушки безопасности пассажира, и эта подушка раскроется в случае лобового столкновения, даже если выключатель фронтальной подушки безопасности пассажира будет находиться в положении OFF (Выкл.).

В такой ситуации необходимо как можно скорее обратиться к авторизованному дилеру Hyundai для проверки состояния выключателя фронтальной подушки безопасности пассажира, преднатяжителей ремней безопасности и системы SRS.

- o Если контрольная лампа системы SRS не загорается при повороте ключа в замке зажигания в положение ON (Вкл.) или загорается во время движения автомобиля, следует немедленно обратиться к авторизованному дилеру Hyundai для проверки выключателя фронтальной подушки безопасности пассажира, преднатяжителей ремней безопасности и системы SRS.



**ОСТОРОЖНО:**

- o Водитель отвечает за установку переключателя фронтальной подушки безопасности переднего пассажира в правильное положение.
- o Отключайте фронтальную подушку безопасности переднего пассажира, только когда ключ зажигания находится в выключенном положении, иначе может возникнуть неполадка в электронном блоке управления SRS (SRSCM). Также при этом возникает опасность того, что фронтальная подушка безопасности водителя и/или переднего пассажира и/или боковая подушка безопасности и надувная шторка могут не сработать или сработать неправильно в случае дорожно-транспортного происшествия.
- o Запрещается устанавливать развернутые спинкой вперед детские сиденья на переднем пассажирском сиденье. Если в случае дорожно-транспортного происшествия сработает подушка безопасно-

сти переднего пассажира, она может серьезно травмировать или стать причиной смерти младенца или ребенка.

- o Несмотря на то, что Ваш автомобиль оборудован выключателем фронтальной подушки безопасности переднего пассажира, не устанавливайте детское сиденье на переднем пассажирском сиденье. Запрещается устанавливать детское сиденье на переднем сиденье. Детей, которым стали малы детские сиденья, следует усаживать на задние сиденья и пристегивать комбинированным поясно-плечевым ремнем безопасности. В случае дорожно-транспортного происшествия наиболее безопасно для детей находиться в детском сиденье, установленном на заднем сиденье.
- o Когда отключение фронтальной подушки безопасности переднего пассажира больше не требуется, включите ее.

B990B01MC-AAT

### Боковая подушка безопасности (если установлена)

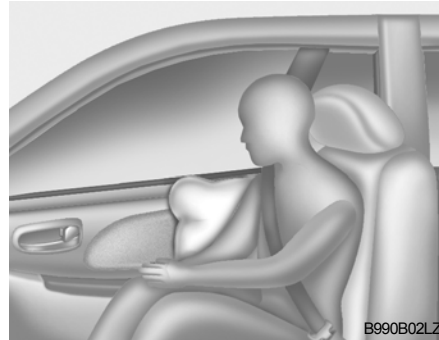

Ваш автомобиль Hyundai оборудован боковыми подушками безопасности на обоих передних сиденьях. Они предназначены для обеспечения дополнительной защиты водителя и/или переднего пассажира помимо защиты ремнями безопасности. Боковые подушки безопасности раскрываются только в боковых столкновениях конкретного типа в зависимости от силы удара, его направления, скорости и места. Боковые подушки безопасности раскрываются не при всех боковых ударах.



### Важная информация о боковых подушках безопасности

Ниже перечислены меры предосторожности для данной системы, соблюдение которых необходимо, чтобы снизить вероятность получения травм при дорожно-транспортном происшествии.

### **!** ОСТОРОЖНО:

- o Боковые подушки безопасности дополняют ремни безопасности водителя и переднего пассажира, а не заменяют их. Поэтому ремни безопасности должны быть всегда пристегнуты во время движения автомобиля. Подушки безопасности срабатывают только при некоторых бо-

ковых ударах достаточной силы, которые могут вызвать серьезные травмы у пассажиров или водителя.

- o Для лучшей защиты боковой подушкой безопасности и во избежание травм при раскрытии подушки, люди, находящиеся на передних сиденьях, должны сидеть прямо с правильно пристегнутым ремнем безопасности. Руки водителя должны лежать на рулевом колесе в положении на 9 часов и 3 часа. Руки пассажира должны лежать на коленях.
- o Запрещается использовать дополнительные чехлы для сидений.
- o Использование дополнительных чехлов для сидений может снизить или свести на нет эффективность системы.
- o Запрещается устанавливать какое-либо дополнительное оборудование на боковую подушку безопасности или рядом с ней.
- o Не нажимайте слишком сильно на боковую часть сиденья.
- o Не кладите какие-либо предметы на подушку безопасности или между Вами и подушкой безопасности.
- o Не кладите какие-либо предметы (например, зонты или сумки) меж-

ду передней дверью и сиденьем. Такие предметы могут быть опасны и могут причинить травмы при срабатывании боковой подушки безопасности.

- o Во избежание непредвиденного срабатывания боковой подушки безопасности, которое может привести к травме, избегайте ударов по датчику боковой подушки безопасности при включенном зажигании.

B990C01JM-GAT

## Надувная шторка (если установлена)

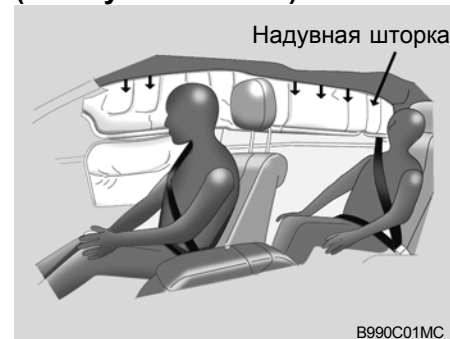

Надувные защитные шторки располагаются на обеих сторонах крыши салона над дверными проемами передних и задних дверей.

Они предназначены для того, чтобы защитить головы людей, сидящих на передних сиденьях и боковых задних сиденьях, при боковых ударах определенного типа.

Надувные шторки раскрываются только в боковых столкновениях конкретного типа в зависимости от силы удара, его направления, скорости и места. Надувные защитные шторки не предназначены для работы в боковых столкновениях всех типов, фронтальных столкновениях или ударах сзади автомобиля, или в большинстве случаев переворота автомобиля.

## Важные меры предосторожности, касающиеся надувных защитных шторок

Ниже перечислены меры предосторожности, имеющие отношение к данной системе, соблюдение которых необходимо для того, чтобы снизить вероятность получения травм при дорожно-транспортном происшествии.



### ОСТОРОЖНО:

- Перед установкой детских сидений обязательно изучите раздел "Детские сиденья", чтобы обеспечить правильную установку и максимальную защиту пассажира.
- Убедитесь, что части тела пассажира (голова, руки и ноги) не выступают за край детского сиденья. Если сработавшая подушка безопасности ударит младенца или ребенка по голове, она может стать причиной серьезных травм.
- Убедитесь, что отверстие для надувной шторки ничем не закрыто, чтобы при необходимости она могла беспрепятственно надуться.

- Встроенные крючки для верхней одежды должны использоваться только для легкой одежды, в карманах которой нет тяжелых или острых предметов. Не вешайте на крючки для верхней одежды одежду на вешалках.
- Запрещается сажать между пассажиром и надувной шторкой детей, домашних животных и других пассажиров. Запрещается высовываться из окон или выставлять из них части тела, когда работает двигатель.
- Запрещается поворачивать солнцезащитный козырек к боковому окну, если к нему что-нибудь прикреплено, например, пульт дистанционного управления двери гаража, ручка, освежитель воздуха и т.п. Эти предметы могут стать причиной травм в случае срабатывания надувной шторки.
- Если на задние дверки установлены шторки, они не должны мешать срабатыванию подушек безопасности.
- Запрещается устанавливать аксессуары и детские игрушки в местах срабатывания надувных шторок, так как они могут помешать работе системы или могут быть выброшены в салон при срабатывании системы и стать причиной травм пассажиров.

- Для поддержания системы надувных шторок в исправном состоянии все работы, связанные с демонтажем или установкой подушек безопасности и связанных с ними деталей (таких, как обивка крыши и боковые накладки), должны всегда выполняться официальным дилером Hyundai.

B240C01NF-GAT

## Уход за дополнительной системой подушек безопасности SRS

Система подушек безопасности SRS фактически не требует обслуживания: в ней нет элементов, обслуживание которых владелец автомобиля может проводить самостоятельно. Если контрольная лампа SRI системы SRS не загорается или не гаснет, необходимо немедленно обратиться к авторизованному дилеру Hyundai для проверки состояния автомобиля.

Любые работы, связанные с системой подушек безопасности SRS (снятие или установка ее элементов, ее ремонт или любые работы, связанные с рулевым колесом) должны выполняться квалифицированным специалистом Hyundai. Неправильное обращение с системой подушек безопасности SRS может стать причиной серьезных травм.



B240C01HP



### ОСТОРОЖНО:

- o Особая опасность! Никогда не устанавливайте на сиденье переднего пассажира, оборудованном подушкой безопасности, детское сиденье, в котором ребенок располагается спиной по ходу движения автомобиля.
- o Запрещается устанавливать детские сиденья на переднем пассажирском сиденье. Ребенок или младенец может получить серьезные травмы в результате срабатывания подушки безопасности при дорожно-транспортном происшествии.

- o Внесение изменений в компоненты или электропроводку дополнительной системы безопасности SRS, включая наклеивание наклеек на крышки подушек безопасности и изменения в конструкции кузова, может неблагоприятно сказаться на работе системы SRS и может привести к тяжелым травмам.
- o Для очистки крышек подушек безопасности следует использовать только мягкую сухую ткань или ткань, слегка смоченную чистой водой. Моющие растворы или чистящие средства могут неблагоприятно воздействовать на крышки подушек безопасности и на правильное срабатывание подушек.
- o Запрещается класть вещи на или рядом с подушками безопасности в рулевом колесе, в панели приборов и в передней панели над вещевым ящиком, поскольку такие предметы могут причинить травмы при раскрытии подушки безопасности в случае достаточно серьезного дорожно-транспортного происшествия.
- o Сработавшие подушки безопасности следует заменить у официального дилера Hyundai.
- o Любые работы с проводкой системы SRS или ее отсоединение, а так-

же работы с другими агрегатами системы SRS могут привести к травмам в результате внезапного срабатывания подушек безопасности, либо к нарушению работоспособности подушек.

- Если требуется утилизировать компоненты системы подушек безопасности или сам автомобиль, следует соблюдать определенные меры предосторожности. Ваш официальный дилер Hyundai знает об этих мерах и может предоставить вам необходимую информацию. Несоблюдение этих мер предосторожности и процедур может привести к травмам.
- При продаже автомобиля обязательно передайте новому владельцу это руководство.
- Если Ваш автомобиль был залит водой выше уровня пола, не пытайтесь запустить двигатель; отбуксируйте автомобиль к официальному дилеру Hyundai.

56 ПРИБОРНАЯ ПАНЕЛЬ И КОНТРОЛЬНЫЕ ЛАМПЫ

B260A02MC-GAT

Тип А

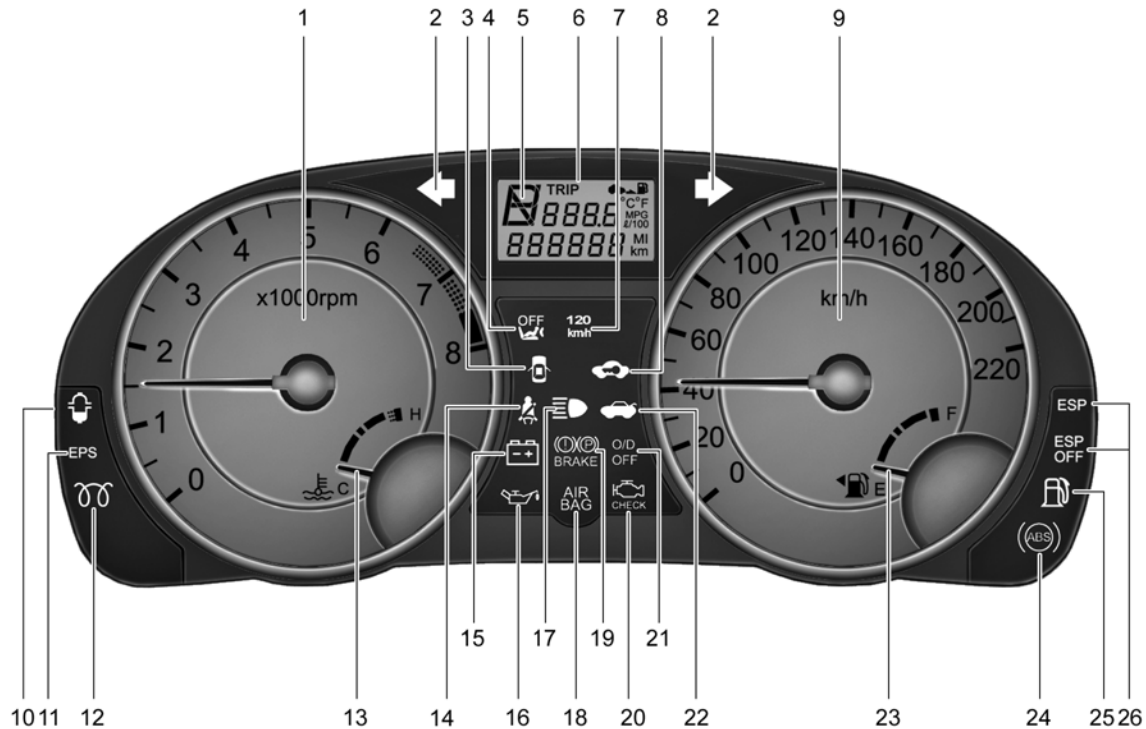

1. Тахометр
2. Контрольные лампы указателей поворота
3. Контрольная лампа сигнализации о незакрытой двери
4. Контрольная лампа отключения передней подушки безопасности пассажира (если установлена)
5. Контрольная лампа положения селектора автоматической коробки передач (если установлена)
6. Одометр / Одометр поездки / Маршрутный компьютер (если установлены)
7. Контрольная лампа предупреждения о превышении скорости (если установлена)
8. Контрольная лампа иммобилайзера (если установлена)
9. Спидометр
10. Контрольная лампа топливного фильтра (только для автомобилей с дизельным двигателем)
11. Контрольная лампа усилителя руля с электронным управлением (если установлена)
12. Контрольная лампа предпускового прогрева дизельного двигателя (только для автомобилей с дизельным двигателем)
13. Указатель температуры охлаждающей жидкости
14. Контрольная лампа непристегнутого ремня безопасности
15. Контрольная лампа разряда аккумуляторной батареи
16. Контрольная лампа пониженного давления масла
17. Контрольная лампа включения дальнего света фар
18. Контрольная лампа подушек безопасности SRS (если установлена)
19. Контрольная лампа включения стояночного тормоза / низкого уровня тормозной жидкости
20. Контрольная лампа неисправности двигателя (MIL) (если установлена)
21. Контрольная лампа выключения повышающей передачи (только для автомобилей с автоматической коробкой передач)
22. Контрольная лампа открытия крышки багажника / двери багажного отделения
23. Указатель уровня топлива
24. Контрольная лампа индикации неисправности антиблокировочной тормозной системы (ABS) (если установлена)
25. Контрольная лампа низкого уровня топлива
26. Контрольные лампы системы стабилизации курсовой устойчивости (ESP) (если установлена)

B260B02MC-GAT

Тип В

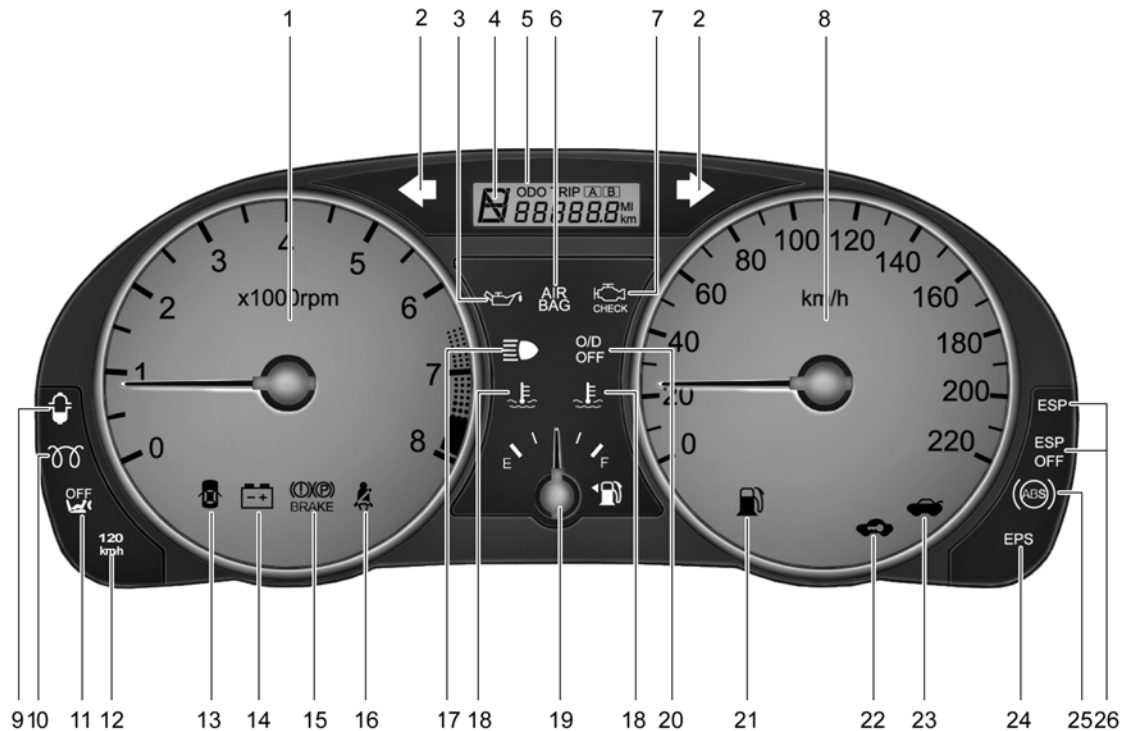

1. Тахометр
2. Контрольные лампы указателей поворота
3. Контрольная лампа пониженного давления масла
4. Контрольная лампа положения рычага переключения автоматической коробки передач (если установлена)
5. Одометр / Одометр поездки
6. Контрольная лампа подушек безопасности SRS (если установлены)
7. Контрольная лампа неисправности двигателя (MIL) (если установлена)
8. Спидометр
9. Контрольная лампа топливного фильтра (только для автомобилей с дизельным двигателем)
10. Контрольная лампа предпускового прогрева дизельного двигателя (только для автомобилей с дизельным двигателем)
11. Контрольная лампа отключения фронтальной подушки безопасности пассажира (если установлена)
12. Контрольная лампа предупреждения о превышении скорости (если установлена)
13. Контрольная лампа сигнализации о незакрытой двери
14. Контрольная лампа разряда аккумуляторной батареи
15. Контрольная лампа включения стояночного тормоза / низкого уровня тормозной жидкости
16. Контрольная лампа непристегнутого ремня безопасности
17. Контрольная лампа включения дальнего света фар
18. Контрольная лампа температуры охлаждающей жидкости двигателя
19. Указатель уровня топлива
20. Контрольная лампа выключения повышающей передачи (только для автомобилей с автоматической коробкой передач)
21. Контрольная лампа низкого уровня топлива
22. Контрольная лампа иммобилайзера (если установлен)
23. Контрольная лампа открытия крышки багажника / двери багажного отделения
24. Контрольная лампа усилителя руля с электронным управлением (если установлен)
25. Контрольная лампа индикации неисправности антиблокировочной тормозной системы (ABS) (если установлена)
26. Контрольные лампы системы стабилизации курсовой устойчивости (ESP) (если установлена)

B260B01JM-AAT



**Контрольная лампа индикации неисправности (SRI) дополнительной системы подушек безопасности (SRS) (если установлена)**

Контрольная лампа подушек безопасности будет гореть в течение 6 секунд после поворота ключа в замке зажигания в положение ON (Вкл.) или после запуска двигателя, после чего она погаснет.

Эта лампа загорается также в случае наличия неисправности в системе подушек безопасности. Если эта лампа не загорается или продолжает гореть примерно через 6 секунд после поворота ключа зажигания в положение ON (Вкл.) или запуска двигателя, или загорается во время движения автомобиля, необходимо обратиться к авторизованному дилеру Hyundai для проверки состояния системы подушек безопасности SRS.

B230T02NF-GAT



**Контрольная лампа отключения фронтальной подушки безопасности пассажира (если установлена)**

Эта лампа загорается примерно на 4 секунды после поворота ключа зажигания в положение ON (Вкл.) или после запуска двигателя; после этого она выключается в течение 3 секунд.

Она также загорается в случае, когда выключатель фронтальной подушки безопасности установлен в положение OFF (Выкл.), а гаснет в случае, когда этот выключатель переводится в положение ON (Вкл.).



**ВНИМАНИЕ:**

При неполадке выключателя подушки безопасности пассажира контрольная лампа отключения фронтальной подушки безопасности переднего пассажира не загорится, но подушка безопасности пассажира сработает при фронтальном ударе, даже если выключатель подушки безопасности пассажира установлен в положение "OFF" (Выкл.).

Если контрольная лампа отключения фронтальной подушки безопасности переднего пассажира не загорается, когда выключатель подушки безопасности пассажира находится в положении "OFF" (Выкл.), как можно скорее обратитесь к официальному дилеру Hyundai для проверки выключателя подушки безопасности пассажира и всей системы SRS.

B260P02Y-GAT



### Контрольная лампа индикации неисправности антиблокировочной системы тормозов (ABS) (если установлена)

При повороте ключа зажигания в положение ON (Вкл.) контрольная лампа индикации неисправности антиблокировочной системы тормозов (ABS) загорится и через несколько секунд погаснет. Если эта лампа продолжает гореть после включения зажигания, загорается во время движения, или не загорается после поворота ключа зажигания в положение ON (Вкл.), то это указывает на возможную неисправность системы ABS.

В такой ситуации необходимо как можно скорее обратиться к авторизованному дилеру Hyundai для проверки состояния автомобиля. Тормоза автомобиля будут продолжать функционировать, но без поддержки их работы антиблокировочной системой.



### ОСТОРОЖНО:

Если после поворота ключа зажигания продолжают одновременно гореть контрольная лампа индикации неисправности антиблокировочной системы тормозов (ABS) и контрольная лампа включения стояночного тормоза / низкого уровня тормозной жидкости или если они одновременно загораются во время движения, это указывает на возможную неисправность электронной системы распределения тормозных усилий (E.B.D.).

**В этом случае избегайте резких торможений и как можно скорее обратитесь к официальному дилеру Hyundai для проверки автомобиля.**

B260C01A-AAT



### Контрольная лампа отключения повышающей передачи (только для автомобилей с автоматической коробкой передач)

При переводе переключателя повышающей передачи во включенное состояние, контрольная лампа отклю-

ния повышающей передачи гаснет. Эта лампа желтого цвета загорится переводе данного переключателя в выключенное состояние.

B260D01A-AAT



### Контрольные лампы указателей поворота

Мигающие зеленые стрелки на панели приборов показывают, в каком направлении включены указатели поворотов. Если такая стрелка загорается, но не мигает, мигает чаще обычного или не загорается совсем, то это указывает на неисправность системы указателей поворотов. Для ее устранения следует обратиться к авторизованному дилеру Hyundai.

B260F01A-AAT



### Контрольная лампа включения дальнего света фар

Эта лампа загорается в момент переключения фар на дальний свет или при кратковременном включении дальнего света.

B260G01A-AAT



### Контрольная лампа нижнего давления масла



#### ВНИМАНИЕ:

Движение при низком уровне масла в двигателе или при горящей контрольной лампе давления масла может привести к выходу двигателя из строя. Если эта лампа загорается при работающем двигателе, это означает, что давление масла в двигателе ниже минимально допустимой величины. В обычном состоянии данная лампа загорается при повороте ключа в замке зажигания в положение "ON" ("Вкл") и гаснет после запуска двигателя.

Если лампа продолжает гореть после запуска двигателя, это означает, что имеется серьезная неисправность двигателя. В этом случае немедленно остановите автомобиль в безопасном месте, заглушите двигатель и проверьте уровень масла. Если уровень масла ниже минимально допустимого значения, долейте масло до нормального уровня и запустите двигатель снова. Если лампа продолжает гореть после запуска двигателя, немедленно выключите его. В любых случаях, когда контрольная лампа давления масла продолжает гореть после запуска двигателя, обратитесь к официальному дилеру Hyundai для проверки двигателя перед тем, как воспользоваться автомобилем снова.

B260H03A-AAT



### Контрольная лампа включения стояночного тормоза / пониженного уровня тормозной жидкости



#### ОСТОРОЖНО:

Если Вам кажется, что тормозная система неисправна, как можно скорее обратитесь к официальному дилеру Hyundai для ее проверки. Вождение автомобиля с неисправностью в электрической или гидравлической части тормозной системы опасно и может привести к серьезным травмам или гибели людей.

#### Работа контрольной лампы

Контрольная лампа включения стояночного тормоза / низкого уровня тормозной жидкости должна загореться при включении стояночного тормоза и при повороте ключа в замке зажигания в положение ON (Вкл.) или START (Запуск). После запуска двигателя эта лампа должна погаснуть после отпускания рычага стояночного тормоза.

Если стояночный тормоз выключен, эта лампа должна загореться при повороте

ключа в замке зажигания в положение ON (Вкл.) или START (Запуск), а затем погаснуть после запуска двигателя.

Если эта лампа загорается в любой другой момент, необходимо снизить скорость движения автомобиля и остановиться в безопасном месте за пределами проезжей части. Загорание лампы, предупреждающей о низком уровне тормозной жидкости, свидетельствует о том, что уровень жидкости в главном тормозном цилиндре ниже нормы, и в него необходимо долить тормозную жидкость класса DOT 3 или DOT 4. После доливки тормозной жидкости и в том случае, если никакой другой проблемы не обнаружено, следует немедленно, но осторожно доставить автомобиль к авторизованному дилеру Hyundai для проверки его состояния. Если обнаружено наличие других неисправностей, автомобиль не должен трогаться с места, а его перемещение к авторизованному дилеру Hyundai должно производиться на специальном автомобиле или иным безопасным способом.

Ваш автомобиль Hyundai оборудован двухконтурной диагональной тормозной системой. Это означает, что даже в случае отказа одного ее контура, тормоза на двух колесах автомобиля будут находиться в рабочем состоянии. В такой ситуации ход тормозной педали и усилие на ней, необходимое для остановки автомоби-

ля, будут больше обычных. Кроме того, тормозной путь автомобиля, у которого работает только половина тормозной системы, будет больше нормального. При отказе тормозов во время движения автомобиля необходимо переключиться на более низкую передачу для торможения двигателем и остановить автомобиль, как только представится безопасная возможность для этого.

B260J01S-GAT



### Контрольная лампа ряда аккумуляторной батареи

Эта лампа должна загореться при включении зажигания, а затем погаснуть при работе двигателя. Если она продолжает гореть во время работы двигателя, то это свидетельствует о наличии неисправности в системе зарядки аккумулятора. Если эта лампа загорелась во время движения автомобиля, необходимо остановиться, выключить двигатель и открыть капот. В первую очередь необходимо убедиться в том, что ремень привода генератора находится на своем месте. Если он на месте, то необходимо проверить его натяжение. После чего следует обратиться к вашему дилеру Hyundai для проверки системы.



### ВНИМАНИЕ:

**Ослабление или обрыв приводного ремня генератора во время движения автомобиля, может привести к серьезному повреждению двигателя. Двигатель может перегреться, поскольку данный ремень также приводит в движение водяную помпу.**

B260L01A-GAT



### Контрольная лампа сигнализации о незакрытой двери

Лампа горит, если одна из дверей закрыта не полностью.

B260L02HP-GAT



### Контрольная лампа и звуковая сигнализация о незакрытой двери (только для стран Ближнего Востока)

Контрольная лампа сигнализации о незакрытой двери предупреждает о том, что одна из дверей закрыта не полностью, а звуковой сигнал предупреждает о наличии ключа в замке зажигания.

### К СВЕДЕНИЮ:

Предупреждающий звуковой сигнал работает только тогда, когда ключ находится в замке зажигания, а дверь водителя при этом открывается. Он работает до тех пор, пока ключ не будет вынут из замка зажигания, или не будет закрыта дверь водителя.

B260K01MC-AAT



### Контрольная лампа открытия крышки багажника / двери багажного отделения

Эта лампа продолжает гореть до тех пор, пока крышка багажника / дверь багажного отделения не будет полностью закрыта на замок.

B260M01A-AAT



### Контрольная лампа низкого уровня топлива

Эта лампа загорится в том случае, когда запаса топлива в баке приближается к нулю. В такой ситуации необходимо как можно скорее заправить автомобиль топливом. Продолжение движения с горящей лампой, предупреждающей о малом запасе топлива в баке, или в случае, когда стрелка указателя уровня топлива находится ниже отметки E (Пусто), может привести к пропускам зажигания и повреждению каталитического нейтрализатора.

B260N01MC-GAT



### Контрольная лампа неисправности двигателя (MIL) (если установлена)

Эта лампа загорается при наличии неисправности в каком-либо элементе выхлопной системы, когда эта система работает неправильно и показатели токсичности выхлопных газов не соответствуют номинальным. Кроме того, эта лампа загорается после поворота ключа в замке зажигания в положение ON (Вкл.), а затем гаснет через несколько секунд после запуска двигателя. Если она загорается во время движения автомобиля или не загорается после поворота ключа зажигания в положение ON (Вкл.), необходимо обратиться к авторизованному дилеру Hyundai проверки системы.



### ВНИМАНИЕ:

o Продолжительное движение с горящей контрольной лампой неисправности системы снижения токсичности выбросов может привести к повреждению элементов этой системы, что скажется на качестве вождения автомобиля или на его топливной экономичности.

Если эта лампа то загорается, то гаснет, то это говорит о возможности повреждения каталитического нейтрализатора, результатом чего станет потеря мощности двигателя. Необходимо как можно скорее обратиться к авторизованному дилеру Hyundai для проверки системы управления двигателя (автомобили с бензиновым двигателем).

o В случае возникновения ошибки, связанной с регулировкой количества впрыскиваемого топлива, контрольная лампа неисправности системы снижения токсичности выбросов начинает мигать. Длительное движение в таком состоянии может привести к неестественной потере мощности двигателя (или к ее увеличению), появлению шума в цилиндрах при сгорании и отклонению от нормы состава выхлопных газов. В такой ситуации необходимо обратиться к авторизованному дилеру Hyundai для проверки автомобиля (автомобили с дизельным двигателем).

B290A01MC-GAT



### Контрольная лампа температуры охлаждающей жидкости двигателя (если установлена)



### ОСТОРОЖНО:

Не открывайте пробку радиатора при горячем двигателе, так как система охлаждения находится под давлением, и открытие пробки может привести к выбросу горячей жидкости, что может вызвать сильные ожоги. Перед тем, как открыть пробку радиатора, подождите, пока двигатель остынет.

Эта контрольная лампа указывает на температуру охлаждающей жидкости в двигателе при нахождении ключа зажигания в положении ON (Вкл.). Красная лампа загорается в случае, когда температура охлаждающей жидкости превысит  $123\pm 3^{\circ}\text{C}$  ( $253,4\pm 37,4^{\circ}\text{F}$ ). Синяя лампа загорается в случае, когда температура охлаждающей жидкости в двигателе ниже  $55\pm 3^{\circ}\text{C}$  ( $131\pm 37,4^{\circ}\text{F}$ ).

Если загорится красная лампа, как можно скорее остановите автомобиль в безопасном месте и выключите двигатель.

После остановки откройте капот и проверьте уровень охлаждающей жидкости (см. раздел "Двигатель перегрелся" на стр. 3-4) и состояние ремня привода водяной помпы. При наличии предположения о неисправности системы охлаждения необходимо как можно скорее обратиться к авторизованному дилеру Hyundai для проверки ее состояния.

### К СВЕДЕНИЮ:

**Загорание красной контрольной лампы температуры охлаждающей жидкости двигателя говорит о перегреве, который может вызвать повреждение двигателя.**

B265E01TB-GAT



### Контрольная лампа сигнализации о непристегнутом ремне безопасности (Кроме стран ЕС)

Эта лампа мигает примерно 6 секунд после того, как ключ в замке зажигания повернут из положения OFF (Выкл.) в положение ON (Вкл.).

B265E01MC-GAT



### Контрольная лампа и звуковая сигнализация о непристегнутом ремне безопасности (Только для стран ЕС)

Контрольная лампа и звуковой сигнал непристегнутого ремня безопасности будут включаться так, как показано в таблице ниже.

Положение человека, находящегося на сиденье водителя		Контрольная лампа ремня безопасности
Ремень безопасности	Замок зажигания	
Не застегнут	Включено	Остается включенным, пока ремень не застегнут
Застегнут	Включено	Включается на 6 секунд
Не застегнут	Включено *1	Мигает, пока ремень не застегнут
Застегнут → Не застегнут	Запуск *2	Мигает, пока ремень не застегнут *3

\*1) В пределах 1 минуты после поворота ключа в замке зажигания из положения OFF в положение ON

\*2) Ключ возвращается в положение ON после его отпущения.

\*3) Если скорость движения автомобиля превысит 9 км/час, на 1-2 минуты также включается звуковое оповещение о незастегнутом ремне безопасности. Если скорость движения автомобиля ниже 9 км/час, через 1 минуту также включается на 1-2 минуты звуковое оповещение о незастегнутом ремне безопасности.

### К СВЕДЕНИЮ:

**Если ремень безопасности водителя отстегивается, застегивается и снова отстегивается в течение 9 секунд после того, как он был застегнут, контрольная лампа и звуковая сигнализация о непристегнутом ремне безопасности не включаются.**

B260U01TB-GAT



### Контрольная лампа иммобилайзера (если установлен)

Эта лампа загорается на несколько секунд после поворота ключа в замке зажигания в положение ON (Вкл.). В этот момент времени можно запустить двигатель. После запуска двигателя эта лампа погаснет. Если она погаснет перед запуском двигателя, необходимо повернуть ключ в замке зажигания в положение LOCK (Блокировка) и запустить двигатель. Если сигнальная лампа иммобилайзера мигает в течение пяти секунд после поворота ключа в замке зажигания в положение ON (Вкл.), то это означает отказ иммобилайзера. В такой ситуации необходимо посмотреть описание процедуры разблокировки иммобилайзера (см. стр. 1-6) или обратиться к авторизованному дилеру Hyundai.

B260T01TB-GAT



### Контрольная лампа усилителя руля с электронным управлением (EPS) (если установлен)

Эта контрольная лампа загорается примерно на 4 секунды после поворота ключа зажигания в положение ON (Вкл.) или после запуска двигателя, затем она гаснет. Она также загорается при возникновении неисправностей в системе EPS. Если она загорится во время движения автомобиля, обратитесь к авторизованному дилеру Hyundai для его проверки.

#### К СВЕДЕНИЮ:

**Когда автомобиль не движется, постоянное перемещение рулевого колеса, оснащенного усилителем с электронным управлением, из одного крайнего положения в другое приводит к увеличению усилия на руле в результате подключения системы защиты от перегрузок. Такая ситуация является нормальной. Возврат в рабочее состояние потребует некоторого времени.**

B265C01NF-GAT



### Контрольные лампы системы стабилизации курсовой устойчивости (ESP) (если установлена)

Эти контрольные лампы загораются в зависимости от положения ключа зажигания, а также от состояния самой системы.

Они загорятся при повороте ключа в замке зажигания в положение ON (Вкл.), но должны выключиться через три секунды. Если лампы ESP или ESP-OFF продолжают гореть, необходимо обратиться к авторизованному дилеру Hyundai для проверки состояния системы. Более подробная информация о работе электронной системы стабилизации курсовой устойчивости (ESP) приведена в Разделе 2.

B260S01MC-GAT



### Контрольная лампа предпускового прогрева дизельного двигателя.

Эта лампа загорается желтым цветом после поворота ключа зажигания в положение ON (Вкл.). Запуск двигателя возможен после того, как эта лампа погаснет. Время ее горения зависит от температуры охлаждающей жидкости в двигателе, температуры окружающего воздуха и состояния аккумуляторной батареи.

#### К СВЕДЕНИЮ:

Если запуск двигателя не будет произведен в течение 10 секунд после завершения предпускового прогрева, ключ зажигания следует ещё раз установить сначала в положение LOCK (Блокировка), а затем в положение ON (Вкл.) для повторного включения предпускового прогрева.



#### ВНИМАНИЕ:

Если контрольная лампа предпускового прогрева продолжает гореть или мигает после того, как двигатель прогрелся, или во время движения, как можно скорее обратитесь к авторизованному дилеру Hyundai для проверки системы.

B265A01MC-GAT



### Контрольная лампа топливного фильтра (дизельный двигатель)

Эта контрольная лампа загорается примерно на 6 секунд после поворота ключа зажигания в положение ON (Вкл.), или после запуска двигателя, затем она гаснет. Если она загорается во время работы двигателя, это говорит о том, что внутри фильтра накопилась вода. В такой ситуации удалите воду из топливного фильтра. (см. стр. 6-25)



#### ВНИМАНИЕ:

Если горит контрольная лампа топливного фильтра, мощность двигателя (скорость автомобиля и частота вращения двигателя в режиме холостого хода) может уменьшится. Продолжение движения при горячей контрольной лампе топливного фильтра может привести к повреждению узлов и деталей двигателя и системы впрыска Common Rail. В такой ситуации необходимо как можно скорее обратиться к авторизованному дилеру Hyundai для проверки состояния автомобиля.

SB215U1-G



### Контрольная лампа предупреждения о превышении скорости (если установлена)

Если Вы ведете автомобиль со скоростью 120 км/ч или выше, начинает мигать контрольная лампа предупреждения. Она предупреждает Вас о недопустимости движения с превышенной скоростью.

SB210U1-G

### ЗВУКОВАЯ СИГНАЛИЗАЦИЯ О ПРЕВЫШЕНИИ СКОРОСТИ (если установлен)

В случае превышения автомобилем скорости 120 км/час (75 миль/час), вас об этом предупредит включившийся зуммер.

B900A01A-GAT

### ЗВУКОВАЯ СИСТЕМА ПРЕДУПРЕЖДЕНИЯ (если установлена)

Звуковая система предупреждения включается в случае, когда задние габаритные огни горят, и открывается дверь со стороны водителя. Это служит для предотвращения разрядки аккумуляторной батареи в случае оставления водителем автомобиля с включенными задними габаритными огнями. Система будет работать до тех пор, пока задние габаритные огни не будут выключены.

B270A01A-AAT

## ЗВУКОВАЯ СИГНАЛИЗАЦИЯ ОБ ИЗНОСЕ ТОРМОЗНЫХ КОЛОДОК

Тормозные колодки передних колес имеют индикаторы износа, которые начинают издавать неприятный звук (скрежет или скрипение) высокого тона, когда необходима замена тормозных колодок. Этот звук может появляться и исчезать, или он может присутствовать постоянно во время движения автомобиля. Кроме того, его можно слышать при сильном нажатии на тормозную педаль. Если не заменить изношенные тормозные колодки, то это может привести к серьезному повреждению тормозных дисков. Немедленно обратитесь к вашему дилеру Hyundai.

## ПРИБОРНАЯ ПАНЕЛЬ

B280A01TG-AAT

### УКАЗАТЕЛЬ УРОВНЯ ТОПЛИВА

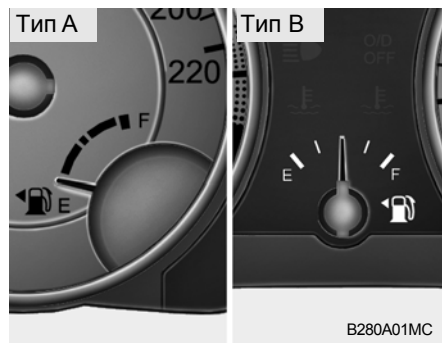

Стрелка указателя показывает примерный уровень топлива в топливном баке. Заправочная емкость топливного бака указана в Разделе 9.

### К СВЕДЕНИЮ:

Наличие значка "⛽" говорит о том, что заправочная горловина топливного бака находится с левой стороны автомобиля.

B290A02A-AAT

### УКАЗАТЕЛЬ ТЕМПЕРАТУРЫ ОХЛАЖДАЮЩЕЙ ЖИДКОСТИ В ДВИГАТЕЛЕ (если установлен)

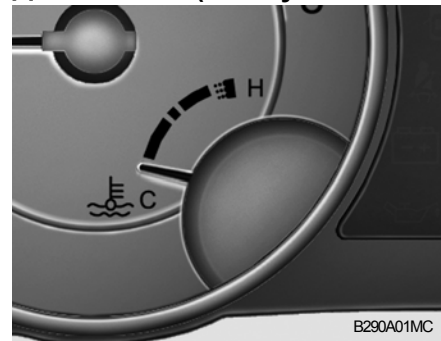

**! ОСТОРОЖНО:**  
Не открывайте пробку радиатора при горячем двигателе, так как система охлаждения находится под давлением, и открытие пробки может привести к выбросу горячей жидкости, что может вызвать сильные ожоги. Перед тем, как открыть пробку радиатора, подождите, пока двигатель остынет.

Стрелка указателя температуры охлаждающей жидкости в двигателе должна находиться в пределах рабочего диапазона. При ее перемещении к отметке H (Горячо) необходимо как можно скорее остановиться и выключить двигатель. Затем откройте капот и после того, как двигатель остынет, проверьте уровень охлаждающей жидкости и состояние ремня привода водяной помпы. При наличии предположения о неисправности системы охлаждения необходимо как можно скорее обратиться к авторизованному дилеру Hyundai для проверки ее состояния.

B300A01A-GAT

**СПИДОМЕТР**

Тип А



B300A01MC

Тип В



B300A02MC

Спидометр вашего автомобиля откалиброван в километрах в час или в милях в час.

B330A02A-AAT

**ТАХОМЕТР**

Тип А

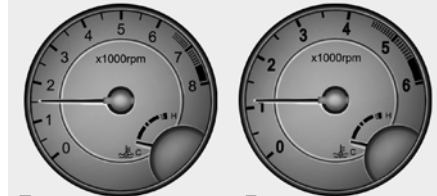

Бензиновый

Дизельный

Тип В

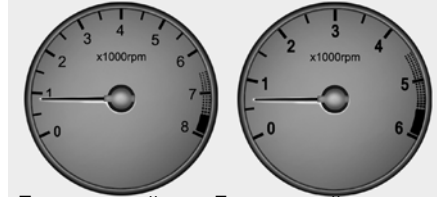

Бензиновый

Дизельный OMC025116

Тахометр показывает частоту вращения двигателя автомобиля в оборотах в минуту (об/мин).

**ВНИМАНИЕ:**

Стрелка, показывающая частоту вращения коленчатого вала двигателя, не должна входить в красную зону на шкале тахометра, так как это может привести к серьезной поломке двигателя и лишить вас права на гарантийное обслуживание автомобиля.

B310B01MC-GAT

## ОДОМЕТР (СЧЕТЧИК ПРОЙДЕННОГО ПУТИ) / ОДОМЕТР ПОЕЗДКИ (НА АВТОМОБИЛЕ, НЕ ОБОРУДОВАННОМ МАРШРУТНЫМ КОМПЬЮТЕРОМ)

### 1. Одометр



Одометр регистрирует общий пробег автомобиля в километрах или в милях. Его удобно использовать для определения периодичности технического обслуживания. Нормальным для нового автомобиля является показание одометра до 50 км.

### К СВЕДЕНИЮ:

Любое вмешательство в работу одометра может лишить Вас права на гарантийное обслуживание автомобиля.

### 2. Одометр поездки



Нажатие на кнопку TRIP (Поездка) в течение менее 1 секунды при нахождении ключа зажигания в положении ON (Вкл.) приводит к переключению режимов дисплея бортового компьютера в следующем порядке:

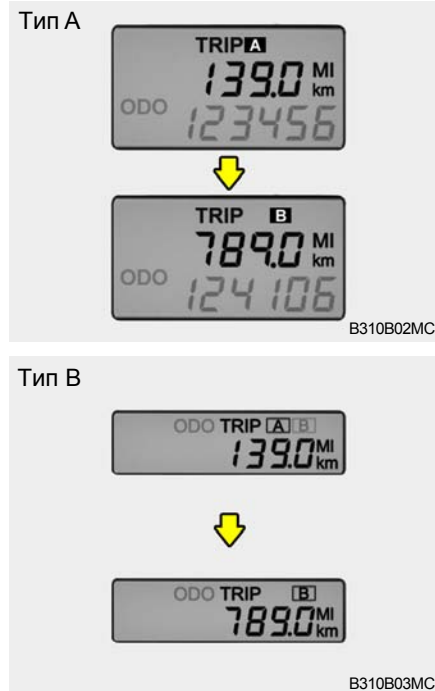

Одометр поездки регистрирует расстояние 2 поездок в километрах или в милях.

**TRIP A:** Первое расстояние, которое прошел автомобиль от начальной точки до первой точки назначения маршрута.

**TRIP B:** Второе расстояние от первой до последней точки назначения маршрута.

При удержании кнопки TRIP (Поездка) нажатой в течение более 1 секунды произойдет установка одометра поездки на ноль.

B310C01O-GAT

## ОДОМЕТР / ОДОМЕТР ПОЕЗДКИ (на автомобиле, оборудованном маршрутным компьютером)



### 1. Одометр

Одометр регистрирует общий пробег автомобиля в километрах или в милях.

Его удобно использовать для определения периодичности технического обслуживания.

Нормальным для нового автомобиля является показание одометра до 50 км.

### К СВЕДЕНИЮ:

**Любое вмешательство в работу одометра может привести к отзыву гарантии на автомобиль.**

### 2. Одометр поездки

- o В этом режиме на дисплее отображается расстояние, которое проехал автомобиль с момента последнего обнуления одометра поездки.
- o См. описание работы маршрутного компьютера (стр. 1-71, Одометр поездки).

## МАРШРУТНЫЙ КОМПЬЮТЕР

B400B01MC-GAT

(Если установлен)



Маршрутный компьютер представляет собой микропроцессорное устройство и обеспечивает водителя информацией, имеющей отношение к управлению машиной (например, температура окружающего воздуха, текущий пробег, средний расход топлива и расстояние, которое автомобиль может проехать с имеющимся запасом топлива в баке), путем отображения ее на жидкокристаллическом дисплее.

## Кнопка TRIP (пробега)



Нажатие на кнопку TRIP (пробега) в течение менее 1 секунды при нахождении ключа зажигания в положении ON (Вкл.) приводит к переключению режимов дисплея бортового компьютера в следующем порядке:

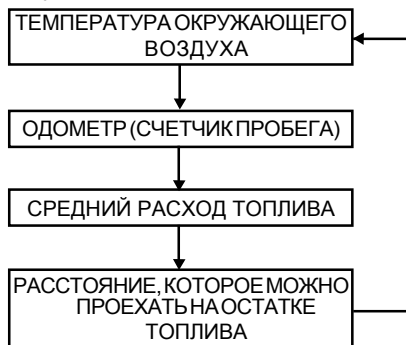

## 1. Температура окружающего воздуха (°C или °F)



В этом режиме на дисплее показывается температура окружающего воздуха в диапазоне от  $-40^{\circ}\text{C}$  ( $-40^{\circ}\text{F}$ ) до  $80^{\circ}\text{C}$  ( $176^{\circ}\text{F}$ ).

## 2. Одометр поездки (в километрах или милях)



- В этом режиме на дисплее отображается расстояние, которое проехал автомобиль с момента последнего обнуления одометра поездки. Обнуление также происходит при отключении аккумуляторной батареи.
- Удержание кнопки TRIP (пробега) в нажатом положении более 1 секунды в том случае, когда дисплей работает в режиме одометра поездки, приводит к обнулению одометра поездки.
- Рабочий диапазон показаний одометра поездки: от 0 до 999,9 км (999,9 миль).

### 3. Средний расход топлива (л/100 км или миль/галлон)



- В этом режиме маршрутный компьютер определяет средний расход топлива на основании значений полного объема израсходованного топлива и пройденного пути с момента последнего обнуления указателя среднего расхода.
- Значение полного объема израсходованного топлива подсчитывается по сигналу датчика расхода топлива.
- Обнуление этого показателя (--) происходит при отключении аккумуляторной батареи.
- Для обнуления показателя среднего расхода топлива (--) удерживайте кнопку TRIP (Поездка) в нажатом положении более 1 секунды.

- На расстоянии до 0,5 км (0,5 мили) после обнуления на дисплее вместо значения среднего расхода топлива будет отображаться "--".

### 4. Расстояние, которое можно проехать на остатке топлива (в километрах или милях)



- В этом режиме маршрутный компьютер показывает приблизительное расстояние, которое автомобиль может проехать с имеющимся запасом топлива в баке.
- Маршрутный компьютер может не учесть дозаправки топливом, если объем залитого топлива был меньше 6 литров (1,36 галлона).



- Если значение этого показателя составляет меньше 50 км (30 миль), цифры с дисплея исчезнут, и на нем начнет мигать пустая строчка (----), пока не будет добавлено топливо.

### К СВЕДЕНИЮ:

- Значение расстояния, которое автомобиль может проехать с имеющимся запасом топлива в баке, может отличаться от фактических показаний счетчика пробега в зависимости от условий движения.
- Значение этого показателя может изменяться в зависимости от условий движения, режима движения и скорости автомобиля.

## МНОГОФУНКЦИОНАЛЬНЫЙ ПОДРУЛЕВОЙ ПЕРЕКЛЮЧАТЕЛЬ

B340A01A-AAT

### Комбинированный переключатель света фар и указателей поворота переключатель указателей поворота

Перемещение вниз рычажка этого переключателя приведет к включению указателей поворота на левой стороне автомобиля, Перемещение вверх рычажка этого переключателя приведет к включению указателей поворота на правой стороне автомобиля, После завершения поворота, рычажок автоматически вернется в центральное положение, а указатели поворота при этом выключатся. Если контрольная лампа включения указателей поворота мигает с большей частотой, чем обычно; загорается, но не мигает, или не загорается совсем, то это говорит о наличии неисправности в системе. Проверьте, не перегорели ли плавкий предохранитель или одна из ламп, или обратитесь к вашему дилеру Hyundai.

B340B01A-AAT

### Режим работы переключателя при смене ряда

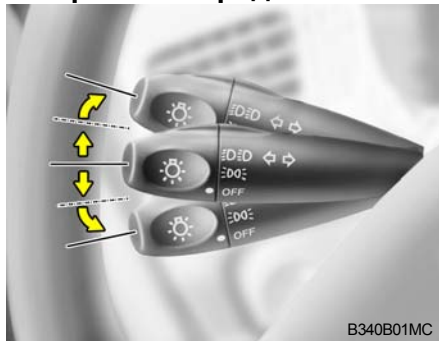

B340B01MC

Для того чтобы проинформировать участников дорожного движения о смене полосы движения автомобиля, следует переместить рычажок переключателя вверх или вниз в ту точку, в которой включается мигание указателя поворота. При отпускании рычажка он автоматически вернется в нейтральное положение.

B340C04FC-GAT

### Выключатель передних фар

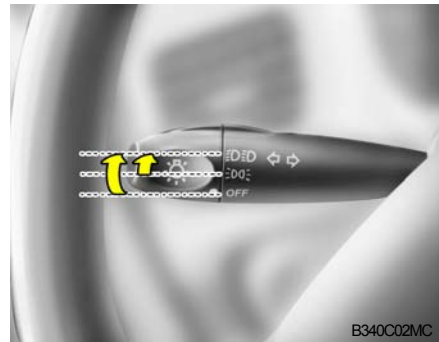

B340C02MC

Для включения фар необходимо повернуть поворотный элемент на конце многофункционального переключателя. В первом его положении включаются габаритные огни и освещение приборной панели. Во втором положении происходит включение света фар.

### К СВЕДЕНИЮ:

**Фары включаются только если ключ зажигания находится в положении ON (Вкл).**

### Автоматическое выключение габаритных огней (если установлено)

- Назначение данного устройства - предотвращение разрядки аккумуляторной батареи.

Система автоматически выключает осветительные приборы малой мощности, когда водитель извлекает ключ зажигания из замка и открывает дверь со стороны водителя.

- Данное устройство позволяет автоматически отключать габаритные огни при парковке на обочине ночью.

При необходимости оставить осветительные приборы включенными после извлечения ключа зажигания, сделайте следующее:

- 1) Откройте дверь со стороны водителя.
- 2) Выключите и снова включите габаритные огни переключателем световых приборов на рулевой колонке.

V340F01MC-GAT

### Огни для езды в дневное время (если установлено)

Ваш автомобиль Hyundai оборудован огнями для езды в дневное время. Их назначение состоит в повышении заметности автомобиля для других участников дорожного движения. Огни для езды в

дневное время будут оставаться включенными постоянно, пока работает двигатель, даже если фары автомобиля выключены. При включении задних габаритных огней при нахождении ключа зажигания в положении ON (Вкл.), огни для езды в дневное время выключатся.

V340D01A-AAT

### Переключатель дальнего света фар

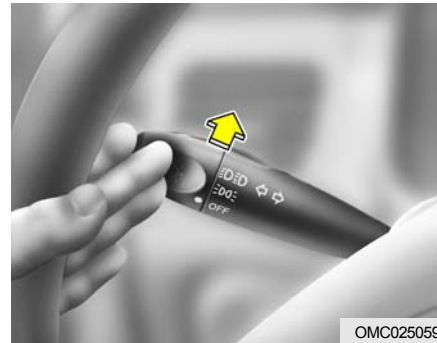

OMC025059

Для включения дальнего света рычажок нужно переместить вперед (в направлении от водителя). Одновременно с этим загорится контрольная лампа включения дальнего света фар. Для включения ближнего света фар рычажок нужно переместить на себя.

V340E01A-AAT

### Сигнал дальним светом

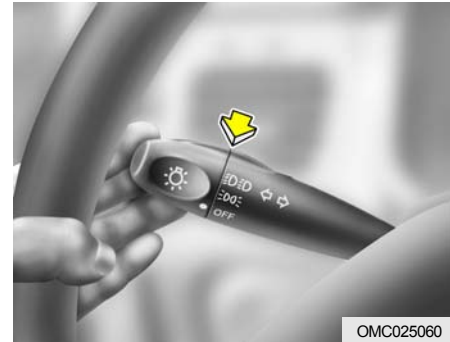

OMC025060

Для того чтобы мигнуть дальним светом фар, потяните рычажок многофункционального переключателя на себя, а затем отпустите его. Дальний свет фар на мгновение включится, даже если переключатель света фар находится в положении OFF (Выкл.).

## ПЕРЕКЛЮЧАТЕЛЬ СТЕКЛООЧИСТИТЕЛЕЙ И ОМЫВАТЕЛЯ ВЕТРОВОГО СТЕКЛА

B350A01A-AAT

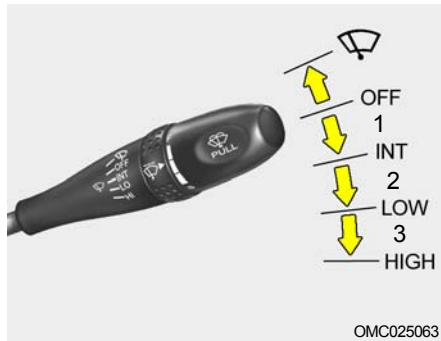

OMC025063

Переключатель стеклоочистителей и омывателя ветрового стекла имеет три положения:

1. Прерывистая работа щеток (INT).
2. Медленное движение щеток (LOW).
3. Быстрое движение щеток (HIGH).

### К СВЕДЕНИЮ:

Во избежание повреждения системы стеклоочистителей не пытайтесь снять ими большое количество накопившегося снега или льда. Очищать ветровое стекло от накопившегося снега и льда следует вручную. Если слой снега или льда тонкий, включите систему обогрева в режим обогрева лобового стекла, чтобы растопить этот слой перед использованием стеклоочистителей.

B350B010-GAT

### Работа омывателя ветрового стекла



OMC025065

Для включения омывателя ветрового стекла переместите рычажок управления стеклоочистителями / омывателем в сторону рулевого колеса. При работе омывателя, стеклоочистители автоматически совершат два взмаха по ветровому стеклу. Омыватель будет работать до тех пор, пока рычажок удерживается во включенном положении.

### К СВЕДЕНИЮ:

- o Не включайте омыватель дольше, чем на 15 секунд одновременно, или когда бачок омывателя пуст.
- o При отрицательной температуре окружающего воздуха перед включением стеклоочистителей убедитесь в том, что их щетки не примерзли к лобовому стеклу.
- o В районах с отрицательной температурой окружающего воздуха зимой заливajte в бачок омывателя незамерзающую жидкость.

### Удаление небольшого количества влаги с ветрового стекла

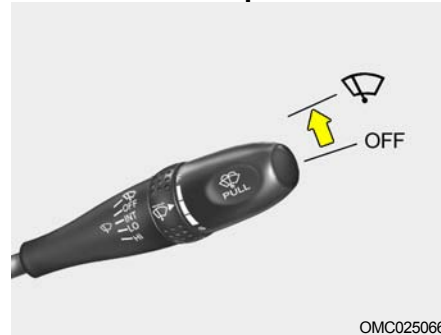

OMC025066

Если в условиях измороси необходим только один проход стеклоочистителей по ветровому стеклу, потяните рычажок управления вверх.

B350C01MC-AAT

## Регулировка частоты работы стеклоочистителей



OMC025064

Для включения прерывистого режима работы стеклоочистителей переместите рычажок управления ими в положение INT (Прерывистый режим). В таком его положении интервал между взмахами щеток может регулироваться примерно от 1 до 15 секунд поворотом регулировочного кольца.

B390A01MC-AAT

## Стеклоочиститель и омыватель заднего стекла (если установлены)

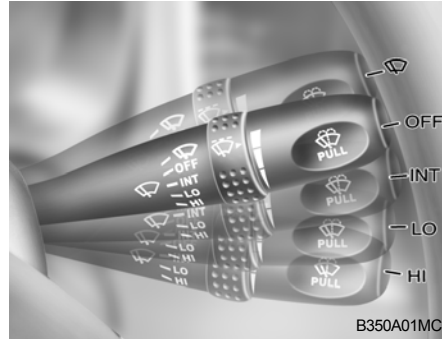

B350A01MC

1.  : Жидкость для омывания стекла подается на заднее стекло, и стеклоочиститель работает, когда переключатель работы стеклоочистителей установлен в данном положении.
2. ON (Вкл.): Стеклоочиститель заднего стекла начинает работать непрерывно.
3. OFF (Выкл.)

## К СВЕДЕНИЮ:

Не включайте омыватель стекла более чем на 15 секунд или когда бачок омывателя пуст; это может привести к повреждению системы. Не включайте стеклоочиститель, когда стекло сухое; это может привести как к появлению царапин, так и к преждевременному износу щеток стеклоочистителя.

## СИСТЕМА РЕГУЛИРОВКИ НАКЛОНА ФАР

B340G01S-GAT

(если установлена)

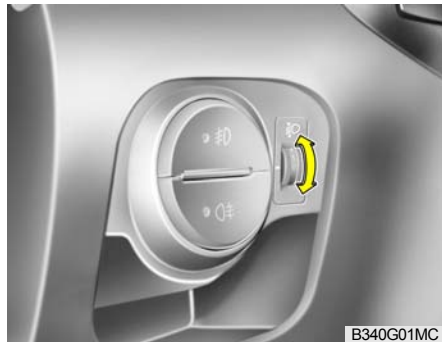

B340G01MC

Для регулировки угла наклона фар в соответствии с количеством пассажиров и весом полезной нагрузки в багажнике, следует повернуть рукоятку регулятора угла наклона фар.

Чем выше номер, указанный на шкале регулятора, тем ниже направлен свет фар. Для исключения ослепления других участников движения угол установки фар следует всегда поддерживать в соответствии с загрузкой автомобиля.

Ниже приведены примеры правильной установки рукоятки регулятора. Для случаев загрузки автомобиля, которые не приведены ниже, рукоятка регулятора должна быть установлена в том положении, которое более всего соответствует типу загрузки, указанному в перечне.

Загрузка автомобиля	Положение рукоятки управления
Водитель и пассажир на переднем сиденье	0
Только водитель	0
Все пассажиры (включая водителя)	1
Все пассажиры (включая водителя) + полная загрузка багажника (или буксирование прицепа с малой нагрузкой)	2
Водитель + полная загрузка багажника (или буксирование прицепа с максимальной нагрузкой)	3

## АВАРИЙНАЯ СВЕТОВАЯ СИГНАЛИЗАЦИЯ

B370A01A-AAT



OMC025067

Система аварийной сигнализации должна использоваться всегда при остановке автомобиля в небезопасном месте. В случае аварийной остановки следует как можно дальше сместиться от проезжей части.

Включение аварийной сигнализации производится нажатием на соответствующую кнопку. В результате начинают мигать все указатели поворота. Система аварийной сигнализации работает даже в том случае, когда в замке зажигания нет ключа.

Для выключения аварийной сигнализации надо еще раз нажать на ее кнопку.

## ПЕРЕКЛЮЧАТЕЛЬ ОБОГРЕВАТЕЛЯ ЗАДНЕГО СТЕКЛА

B380A01HP-AAT



OMC025072

Обогрев заднего стекла и поверхности наружных зеркал заднего вида включается путем нажатия данного выключателя. Для выключения обогрева надо еще раз нажать на этот выключатель. Обогрев заднего стекла автоматически выключается примерно через 20 минут его работы. Для повторного его включения надо нажать на его выключатель еще раз после его автоматического отключения.



### ВНИМАНИЕ:

Не применяйте абразивные средства для очистки внутренней поверхности заднего стекла или скребки для снятия с них загрязнения, поскольку это может привести к повреждению элементов обогревателя.

### К СВЕДЕНИЮ:

Для работы обогрева заднего стекла необходимо, чтобы двигатель был включен.

## ВЫКЛЮЧАТЕЛЬ ПРОТИВОТУМАННЫХ ФАР

B360B01FC-GAT

Выключатель передних противотуманных фар (если установлены)

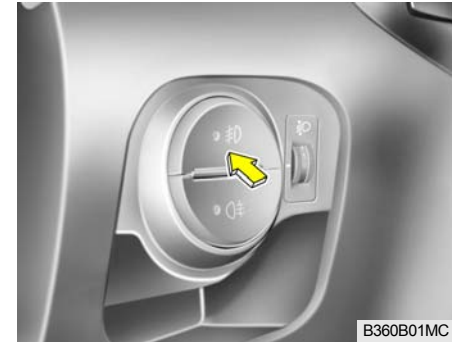

B360B01MC

Для включения противотуманных фар этот выключатель надо перевести в положение ON (Вкл.). Противотуманные фары будут гореть, если выключатель света фар находится в первом или втором положении.

B360A01Y-GAT

### Выключатель задних противотуманных фонарей (если установлены)

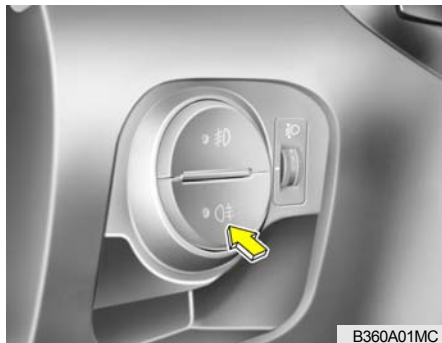

B360A01MC

Для включения задних противотуманных фонарей нажмите на этот выключатель. Они будут гореть если переключатель света фар находится в положении, которое соответствует работе ближнего света фар, а ключ в замке зажигания находится в положении ON (Вкл.).

## ЭЛЕКТРОННЫЕ ЧАСЫ

B400A01A-AAT



OMC025098

Электронные часы имеют три кнопки управления со следующими функциями:

**Н (Часы)** - Нажмите на кнопку "Н" для установки часов.

**М (Минуты)** - Нажмите на кнопку "М" для установки минут.

**Р (Сброс)** - Нажмите на кнопку "R" для сброса показаний минут на ноль, чтобы упростить установку правильного времени. При этом:

Нажатием кнопки R при показаниях часов между 10:30 и 11:29 часы будут установлены на 11:00. Нажатием кнопки R при показаниях часов между 11:30 и 12:29 часы будут установлены на 12:00.

## ПРИКУРИВАТЕЛЬ

B420A02A-AAT

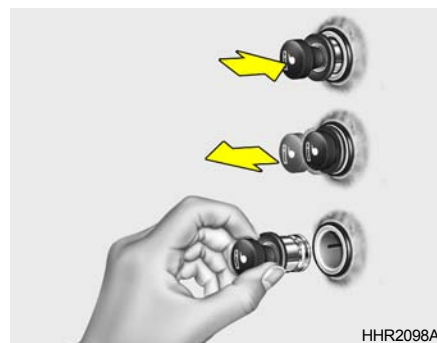

HHR2098A

Для работы прикуривателя ключ в замке зажигания должен находиться в положении ACC (Дополнительное оборудование) или ON (Вкл.).

Для его использования необходимо нажать на него так, чтобы он до упора вошел в свое гнездо. После нагрева его элемента прикуриватель выскочит из гнезда в положение готовности.

Не удерживайте его в нажатом положении: это может привести к его повреждению и к созданию опасности возгорания. Если прикуриватель необходимо заменить, следует использовать только оригинальный прикуриватель Hyundai или одобренный этой компанией аналог.

## ЭЛЕКТРИЧЕСКАЯ РОЗЕТКА

**ВНИМАНИЕ:**

В гнездо прикуривателя разрешается вставлять только оригинальные электрические приборы Hyundai.

B500D01TG-GAT

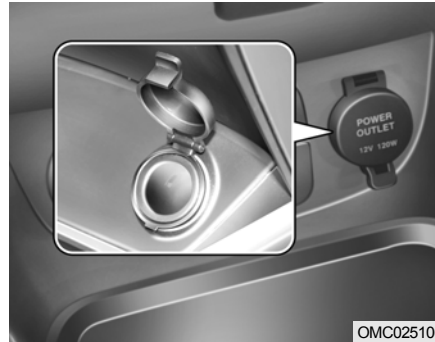

К ней возможно подключение дополнительного оборудования, рассчитанного на напряжение 12 В только тогда, когда ключ в замке зажигания находится в положении ACC (Дополнительное оборудование) или ON (Вкл.).

**ВНИМАНИЕ:**

- Используйте розетки только при работающем двигателе, и не забывайте вынимать вилку из розетки после окончания использования электроприбора. Если использовать розетку при неработающем двигателе или не вынимать вилку электроприбора из розетки в течение нескольких часов, это может привести к разряду аккумуляторной батареи.
- Не подключайте к розетке электроприборы, не рассчитанные на работу с напряжением 12В.
- Некоторые электроприборы при подключении их к розетке могут быть источником электромагнитных помех. Использование таких устройств может быть причиной появления посторонних шумов при работе аудиосистемы и неполадок в работе других электронных систем или устройств в автомобиле.

## ПЕПЕЛЬНИЦА

B430A01MC-GAT



Для использования пепельницы откройте ее крышку. Для того, чтобы вынуть пепельницу для очистки или удаления ее содержимого, полностью вытяните ее наружу.

## ДЕРЖАТЕЛЬ ДЛЯ НАПИТКОВ

B450A020-AA7

### ПЕРЕДНИЙ ДЕРЖАТЕЛЬ ДЛЯ НАПИТКОВ

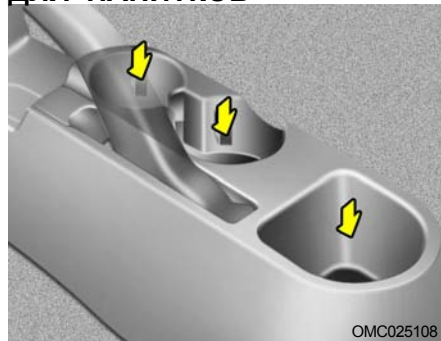

Держатель для напитков расположен на консоли передней панели.



### ОСТОРОЖНО:

- o Соблюдайте меры предосторожности при использовании держателя для напитков. Пролившиеся горячие напитки могут стать причиной травм. Пролившиеся жидкости могут повредить внутреннюю обивку и электрооборудование.
- o Не помещайте в держатель посторонние предметы. Такие предметы могут упасть в салон автомобиля при резком торможении или в случае дорожно-транспортного происшествия и стать причиной травм пассажиров автомобиля.

B450B01MC-GAT

### ЗАДНИЙ ДЕРЖАТЕЛЬ ДЛЯ НАПИТКОВ (если установлен)



Держатель для напитков в задней части салона находится в подлокотнике заднего сиденья.

Для его использования потяните за подлокотник заднего сиденья.



### ОСТОРОЖНО:

Соблюдайте меры предосторожности при использовании держателя для напитков. Пролившиеся горячие напитки могут стать причиной травм пассажиров. Пролившиеся жидкости могут повредить внутреннюю обивку.

## ЛЮК

B460A02Y-AAT

### (если установлен) Солнцезащитная шторка



1JBA3110

Ваш автомобиль HYUNDAI оборудован солнцезащитной шторкой, которая может перемещаться вручную при закрытом люке для регулировки доступа света в салон.



#### **ОСТОРОЖНО:**

Не перемещайте солнцезащитную шторку во время движения автомобиля. Это может привести к потере управления и дорожно-транспортному происшествию, результатом которого может быть смерть, серьезные травмы или материальный ущерб.

B460B01MC-GAT

### Открытие люка



OMC025021

Если автомобиль оборудован люком, этот люк можно сдвигать, задвигать, поднимать и опускать при помощи кнопок управления, которые расположены на потолочной панели. Все движения люка (сдвигание, задвигание, поднятие и опускание) возможны только при нахождении ключа зажигания в положении ON (Вкл.).

### Автоматическое сдвигание

Для того, чтобы воспользоваться этой функцией, удерживайте в нажатом положении более 1 секунды кнопку открывания люка SLIDE OPEN (Сдвинуть), расположенную на потолочной панели управления. Люк, сдвигаясь, полностью откроется. Для того чтобы прекратить сдвигание люка в любой момент, нажмите любую кнопку управления люком.

### Ручное сдвигание

Нажмите кнопку открывания люка SLIDE OPEN (Сдвинуть) на потолочной консоли управления и удерживайте ее в нажатом положении менее 0,5 секунды.

### Ручное задвигание

Для того чтобы закрыть приоткрытый люк нажмите кнопку TILT UP (Поднять) на потолочной панели управления и держите ее в нажатом состоянии до тех пор, пока люк не закроется.



#### **ОСТОРОЖНО:**

Следите за тем, чтобы не зажать чью-либо голову, руки или тело закрывающимся люком.

B460C01TG-AAT

## Поднятие/опускание люка



### Автоматическое поднятие

Для того, чтобы воспользоваться этой функцией, удерживайте в нажатом положении более 1 секунды кнопку TILT UP (Поднять), расположенную на потолочной панели управления. Люк полностью поднимется. Для того чтобы прекратить поднятие люка в любой момент, нажмите любую кнопку управления люком.

### Ручное поднятие

Нажмите кнопку TILT UP (Поднять) на потолочной консоли управления и удерживайте ее в нажатом положении менее 0,5 секунды.

### Ручное опускание

Для того чтобы закрыть приоткрытый люк нажмите кнопку SLIDE OPEN (Сдвинуть) на потолочной панели управления и держите ее в нажатом состоянии до тех пор, пока люк не закроется.

### К СВЕДЕНИЮ:

После мойки автомобиля или после дождя убедитесь в полном удалении воды с люка перед тем, как открыть его.



### ОСТОРОЖНО:

- o Не закрывайте люк, если в его проеме находятся чьи-либо руки или тело, так как это может привести к травме.
- o Не высовывайте руки или голову из люка.
- o Во время движения автомобиля не позволяйте пассажирам высовывать из люка голову, руки и другие части тела, так как это может привести к серьезным травмам при резкой остановке автомобиля или в случае дорожно-транспортного происшествия.



### ВНИМАНИЕ:

- o Не открывайте люк в очень холодную погоду или если он покрыт снегом или льдом.
- o Периодически очищайте направляющие люка от скопившейся грязи.
- o Не нажимайте на любые кнопки управления люком дольше, чем необходимо. В противном случае могут быть повреждены компоненты приводной системы люка.

B460D01NF-GAT

## Ручное управление люком

В том случае, если не работает электропривод люка, необходимо сделать следующее:



1. Откройте контейнер для очков.
2. Отверните два винта крепления передней потолочной панели управления при помощи отвертки с крестообразным шлицем.

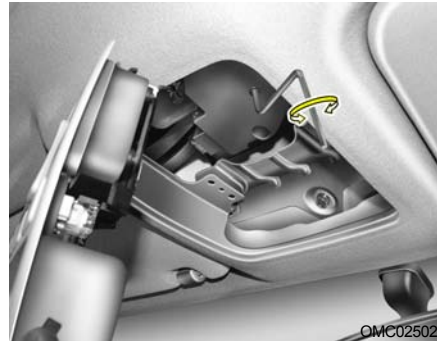

3. Вставьте в гнездо торцевой шестигранный ключ, прилагающийся к автомобилю. Этот ключ должен находиться в багажнике автомобиля или в перчаточном ящике.
4. Вращайте ключ по часовой стрелке для открывания люка или против часовой стрелки - для его закрытия.

B460E01TG-GAT

## Сброс системы управления люком

Если аккумуляторная батарея автомобиля была отключена или разрядилась или выполнялось механическое управление люком, необходимо установить систему управления люком в исходное положение следующим образом:

1. Поверните ключ в замке зажигания в положение ON (Вкл.).
2. Удерживайте кнопку TILT UP (Поднять) в нажатом положении более 1 секунды до того момента, пока люк полностью не поднимется из полностью закрытого положения. После этого отпустите кнопку.
3. Еще раз нажмите кнопку TILT UP (Поднять) и удерживайте ее в нажатом положении до тех пор, пока люк не вернется в штатное поднятое положение после того, как он был открыт несколько больше, чем положено. После этого отпустите кнопку.
4. Нажмите и удерживайте кнопку TILT UP (Поднять) в течение 5 секунд до тех пор, пока люк не будет работать в следующей последовательности:

ОПУСКАНИЕ → СДВИГАНИЕ → ЗАДВИГАНИЕ

После этого отпустите кнопку.



**ВНИМАНИЕ:**

Если не выполнить процедуру сброса системы управления люком, она может работать неправильно.

**ОСВЕЩЕНИЕ САЛОНА**

B480A01MC-GAT

**Индивидуальная лампа (если установлена)**



OMC025068

Два выключателя индивидуальных ламп находятся с двух сторон передней потолочной панели. Нажмите выключатель индивидуальной лампы для ее включения или выключения. Эта лампа обеспечивает водителю и пассажиру направленный пучок света, которым можно удобно воспользоваться для освещения карты или для других целей.

**о Дверь**

При нажатой кнопке DOOR (Дверь) индивидуальная лампа включается при открывании любой двери вне зависимости от положения ключа в замке зажигания. Свет постепенно гаснет через 30 секунд после закрытия этой двери.

Вместе с тем, при нахождении ключа зажигания в положении ON (Вкл.) или, когда все двери заперты, лампа погаснет даже раньше, чем за 30 секунд.

B490A01MC-AAT

**Освещение салона**



B490A03MC

Переключатель освещения салона имеет три положения:

**о Дверь**

В положении DOOR (Дверь) освещение салона включается при открывании любой двери вне зависимости от положения ключа в замке зажигания. Свет постепенно гаснет через 30 секунд после закрытия этой двери. Вместе с тем, при нахождении ключа зажигания в положении ON (Вкл.) или, когда все двери заперты, лампа погаснет даже раньше, чем за 30 секунд.

## ФУТЛЯР ДЛЯ ОЧКОВ

### о ВКЛ.

В положении ON (Вкл.) освещение салона включено всегда.



### ВНИМАНИЕ:

Не оставляйте эту кнопку нажатой надолго во время стоянки автомобиля.

### о ВЫКЛ.

В этом положении освещение салона остается выключенным в любой ситуации, даже при открывании двери.

B491A030-GAT

(если установлен)



Футляр для очков находится на передней потолочной панели.

Нажмите на край его крышки для того, чтобы его открыть.



### ОСТОРОЖНО:

- о Не храните острые или другие посторонние предметы в футляре для очков. Такие предметы могут выпасть из футляра при резкой остановке или в случае дорожно-транспортного происшествия и стать причиной травм пассажиров автомобиля.
- о Не открывайте футляр для очков во время движения автомобиля. Открытый футляр для очков может закрыть обзор в салонное зеркало заднего вида.

## ПЕРЧАТОЧНЫЙ ЯЩИК

B500A01A-AAT

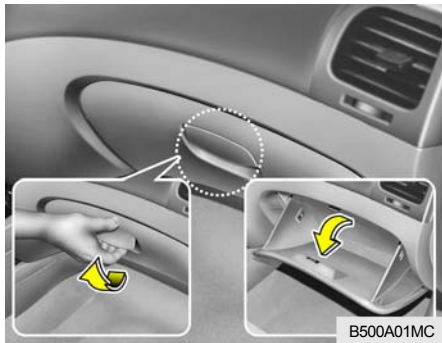

B500B01NF-GAT

### Подсветка перчаточного ящика

При открывании перчаточного ящика автоматически включается его подсветка в случае, если multifunctional переключатель установлен в первое положение.

## УНИВЕРСАЛЬНЫЙ КОНТЕЙНЕР

B500B01MC-GAT

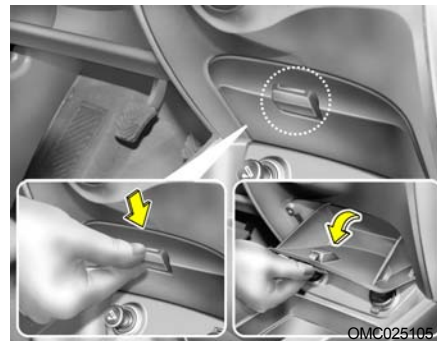

Для открытия универсального контейнера его рукоятку нужно нажать по направлению вниз.



### ОСТОРОЖНО:

Во время движения автомобиля дверца перчаточного ящика должна быть закрыта, чтобы избежать получения травм пассажиром в случае резкого торможения или дорожно-транспортного происшествия.

- o Для того чтобы открыть перчаточный ящик, потяните на себя его рукоятку.

## НАРУЖНЫЕ ЗЕРКАЛА ЗАДНЕГО ВИДА

B510A01A-AAT

**Зеркала с ручной настройкой  
(если установлены)**



OMC025049

Наружные зеркала заднего вида оборудованы системой дистанционного управления для удобства водителя. Настройка положения зеркала осуществляется рычажком в нижнем переднем углу окна двери.

Перед началом движения убедитесь в том, что положение зеркал заднего вида настроено так, что вы можете видеть пространство сзади автомобиля, как слева, так и справа, так же, как и перед вашим автомобилем. При использовании зеркал заднего вида всегда будьте осторожны при оценке расстояния до автомобилей, находящихся сзади или по бокам от водителя.



### ВНИМАНИЕ:

Если узел регулировки зеркала не работает из-за наличия в нем льда, не пытайтесь привести его в рабочее состояние перемещением рукоятки управления или поверхности зеркала. Воспользуйтесь сертифицированным аэрозольным антиобледенителем (но не антифризом для системы охлаждения двигателя) для того, чтобы разблокировать этот узел, или переместите автомобиль в теплое помещение и подождите, когда лед растает.

B510B01FC-AAT

**Зеркала с электроприводом  
(если установлены)**



OMC025048

Положение наружных зеркал заднего вида может быть настроено так, как это удобно водителю для обеспечения обзора в задней полусфере, как непосредственно за автомобилем, так и по его сторонам.

Переключатель дистанционного управления наружными зеркалами заднего вида служит для настройки положения левого и правого зеркала.

### Для настройки положения любого из зеркал:

1. Переместите переключатель направо или налево для подключения к клавише управления механизмом, отвечающего за настройку положения

соответствующего наружного зеркала заднего вида.

- Отрегулируйте положение зеркала соответствующим нажатием на периметр переключателя в соответствии с рисунком.



### ВНИМАНИЕ:

- Не держите переключатель нажатым дольше необходимого.
- Не соскребайте лед с зеркала, так как это может привести к повреждению зеркальной поверхности. Для очистки зеркала ото льда используйте сертифицированные аэрозольные антиобледенители, губку или мягкую ткань.



### ОСТОРОЖНО:

Проявляйте осторожность, определяя с помощью наружного зеркала заднего вида, расположенного со стороны пассажира, размер любого объекта или расстояние до него. Это зеркало имеет сферическую форму поверхности. Любые предметы в нем кажутся дальше, чем они есть на самом деле.

B510D01HP-GAT

### ОБОГРЕВ НАРУЖНЫХ ЗЕРКАЛ ЗАДНЕГО ВИДА (если установлен)



Включение обогрева наружных зеркал заднего вида происходит одновременно с включением обогрева заднего стекла. Для того чтобы обеспечить обогрев поверхности наружных зеркал заднего вида, нажмите на выключатель обогрева заднего стекла. Поверхность зеркала нагреется, в результате чего с него испарится влага, находившаяся на нем в виде льда или капель воды, что обеспечит лучший обзор в заднем направлении в неблагоприятных погодных условиях. Повторное нажатие выключателя приводит к выключению обогрева. Система подогрева поверхности наружных зеркал заднего вида автоматически выключается через 20 минут работы.

B510C01A-AAT

### СКЛАДЫВАНИЕ НАРУЖНЫХ ЗЕРКАЛ ЗАДНЕГО ВИДА



Для того чтобы перевести наружные зеркала заднего вида в сложенное состояние, нажмите на них в направлении задней части автомобиля. Складывание зеркал заднего вида производится при парковке автомобиля в стесненных условиях.



### ОСТОРОЖНО:

Не регулируйте и не складывайте наружные зеркала заднего вида во время движения. Это может привести к потере управления и стать причиной дорожно-транспортного происшествия, результатом которого может быть гибель людей, серьезные травмы или повреждение автомобиля.

## ВНУТРЕННЕЕ ЗЕРКАЛО ЗАДНЕГО ВИДА С РЕЖИМОМ ДЕНЬ / НОЧЬ

B520A01A-AAT



OMC025047

На вашем автомобиле Hyundai установлено внутреннее зеркало заднего вида с двумя режимами настройки: для дневного и для ночного времени. В режим для ночного времени зеркало переводится при помощи перемещения на себя рычажка, находящегося в нижней части зеркала. В таком положении уменьшается яркость света фар идущих сзади автомобилей.

## СТОЯНОЧНЫЙ ТОРМОЗ

B530A03A-AAT

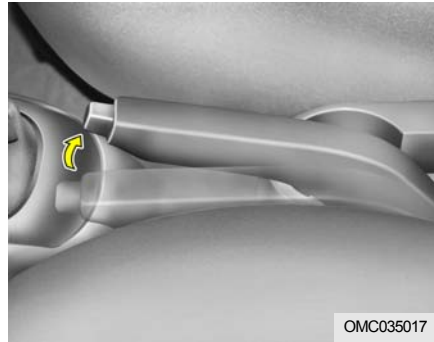

OMC035017

Перед тем, как покинуть машину, всегда включайте стояночный тормоз. При этом также загорится контрольная лампа стояночного тормоза, если ключ в замке зажигания находится в положении ON (Вкл.) или START (Запуск). Перед началом движения убедитесь в том, что стояночный тормоз полностью выключен, и контрольная лампа не горит.

### Включение стояночного тормоза

Для включения стояночного тормоза вначале нажмите педаль тормоза, а затем, не нажимая кнопку на конце рукоятки, потяните ее вверх насколько это возможно. Кроме того, рекомендуется при парковке автомобиля на уклоне

переводить рычаг переключения передач, соответственно, для механической коробки передач на пониженную передачу, а для автоматической коробки передач - в положение P(Парковка).



### ВНИМАНИЕ

Езда при включенном стояночном тормозе приводит к чрезмерному износу тормозных колодок (или накладок) и дисков.

### Выключение стояночного тормоза

Для выключения стояночного тормоза вначале нажмите на педаль тормоза, а затем легко потяните вверх рычаг стояночного тормоза. Далее, нажмите кнопку на конце рукоятки и, удерживая ее, опустите рычаг стояночного тормоза.



### ОСТОРОЖНО:

В любом случае при оставлении машины, в том числе на стоянке, всегда до упора затягивайте рычаг стояночного тормоза, и полностью включайте в коробке передач положение для парковки. Автомобили, не полностью переведенные в состояние парковки с включенным стояночным тормозом, могут случайно прийти в движение и нанести травму водителю или другим лицам.

## ВЫСОКО РАСПОЛОЖЕННЫЙ ПОВТОРИТЕЛЬ СТОП-СИГНАЛА

B550A01S-GAT

(если установлено)

4-дверный



3-дверный

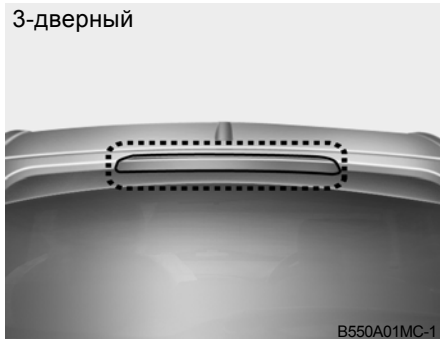

В дополнении к стоп-сигналам, которые установлены по бокам автомобиля в задней части на относительно небольшой высоте от поверхности дороги, данный автомобиль оснащен высоко расположенным повторителем стоп-сигнала, который установлен в центре заднего стекла или в заднем спойлере. Этот фонарь также загорается при нажатии на тормозную педаль.

## ОТКРЫВАНИЕ КАПОТА

B570A01MC-GAT

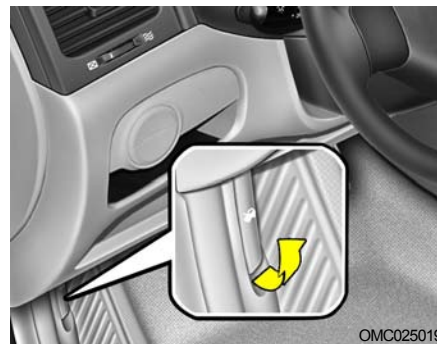

1. Потяните за рукоятку открывания капота для разблокировки его замка.



2. Приподнимите рычаг блокировки капота и поднимите капот.

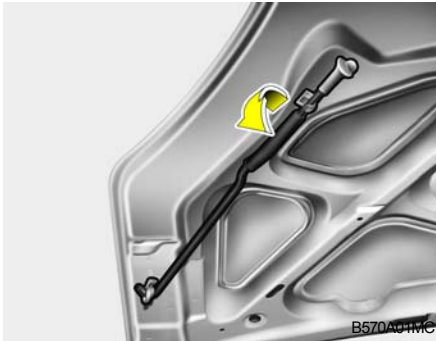

3. Выньте упор капота из места его крепления на капоте.

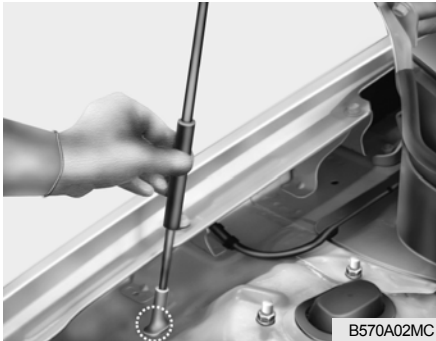

4. Поставьте капот на упор.

Перед закрытием капота установите упор капота на место его крепления для предотвращения его дребезжания. Опустите капот до высоты примерно 30 см относительно его закрытого положения и отпустите его. Убедитесь в том, что капот захлопнулся.



#### ВНИМАНИЕ:

Перед тем, как закрыть капот, убедитесь в том, что упор снят.



#### ОСТОРОЖНО:

- o Перед началом движения убедитесь, что капот надежно закрыт. Не полностью закрытый капот может неожиданно открыться при движении автомобиля, что приведет к полной потере видимости, что, в свою очередь, может привести к дорожно-транспортному происшествию.
- o При осмотре отсека двигателя упор капота всегда должен быть полностью вставлен в отверстие, предусмотренное для него в капоте. Это предотвратит падение капота с возможным нанесением им травм.
- o Запрещается двигаться на автомобиле с поднятым капотом, так как он закрывает обзор, а кроме того может упасть или повредиться.

## ДИСТАНЦИОННОЕ ОТКРЫВАНИЕ КРЫШКИ ГОРЛОВИНЫ ТОПЛИВНОГО БАКА

B560A01MC-GAT



Крышка горловины топливного бака может быть открыта из салона автомобиля поднятием соответствующего рычажка, расположенного в передней части салона на полу с левой стороны автомобиля.

### К СВЕДЕНИЮ:

Если крышка лючка горловины топливного бака не открывается из-за того, что вокруг нее образовался лед, легко постучите по ней или надавите на нее так, чтобы освободить ее ото льда. Не прилагайте к лючку при этом излишнее усилие. Если это необходимо, используйте сертифицированную

жидкость для удаления льда (не допускается использование антифриза для системы охлаждения двигателя) или переместите автомобиль в теплое место и дождитесь, когда лед растает.

4-дверный

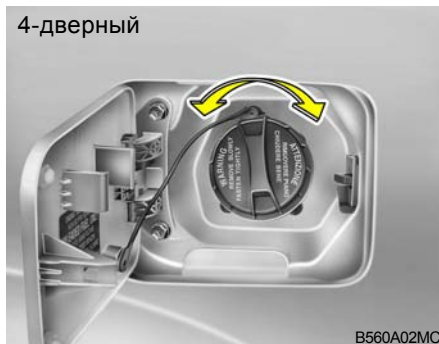

3-дверный

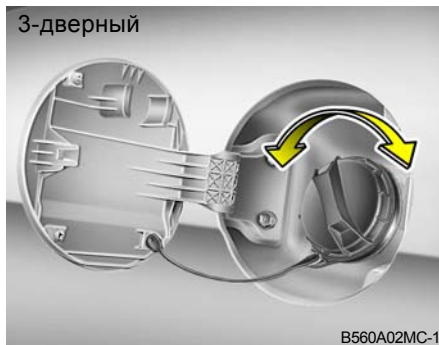

## ! ОСТОРОЖНО:

- o Пары бензина опасны. Перед дозаправкой всегда выключайте двигатель. При дозаправке топлива следите за тем, чтобы поблизости не было искр или открытого пламени. При необходимости замены пробки заливной горловины, используйте только оригинальную пробку Hyundai, которая предназначена для Вашего автомобиля. Иногда при отворачивании пробки при высокой температуре окружающего воздуха может быть слышно легкое шипение. Это нормально и не является поводом для беспокойства. Открывая пробку горловины топливного бака, всегда поворачивайте ее медленно.

- o Автомобильное топливо огнеопасно/ взрывоопасно. При заправке топлива всегда в точности соблюдайте следующие рекомендации. Несоблюдение этих рекомендаций может привести к серьезным травмам, ожогам или смерти в результате пожара или взрыва.
- Перед началом заправки найдите на заправочной станции аварийный выключатель подачи топлива, если он есть.
- Перед тем, как дотронуться до заправочного пистолета или крышки заливной горловины топливного бака, прикоснитесь к любой металлической детали вдали от заливной горловины, чтобы избавиться от заряда статического электричества.
- Не садитесь в машину во время заправки топлива. Не прикасайтесь и не трите синтетическую ткань, так как это может привести к образованию статического электричества. Разряд статического электричества может вызвать воспламенение паров топлива и взрыв. Если необходимо сесть в автомобиль, следует снова избавиться от заряда статического электричества, прикоснувшись к любой металлической детали вдали от заливной горловины.
- При использовании канистры поставьте ее на землю перед тем, как

- заливать в нее топливо. Разряд статического электричества с канистры может вызвать воспламенение паров топлива и стать причиной пожара. Поставив канистру на землю перед заливом в нее топлива, не поднимайте ее до окончания залива. Используйте только специально предназначенные для переноски и хранения бензина канистры.
- Не пользуйтесь сотовыми телефонами на заправочной станции. Наведенные ими электрические токи или вызванные ими помехи в работе электронных устройств могут привести к воспламенению паров топлива и стать причиной пожара. Если необходимо воспользоваться сотовым телефоном, используйте его вдали от заправочной станции.
- Обязательно выключайте двигатель во время заправки. Искры от электрического оборудования двигателя могут вызвать воспламенение паров топлива и стать причиной пожара. Перед началом и во время заправки двигатель должен быть выключен. После заправки убедитесь, что крышка заливной горловины топливного бака надежно закрыта, и только после этого запускайте двигатель.
- Не используйте открытый огонь на заправочной станции. Не зажигайте спички или зажигалку, не курите и не

оставляйте зажженную сигарету в автомобиле на заправочной станции, в особенности во время заправки. Автомобильное топливо крайне огнеопасно и может взорваться, если его поджечь.

- Если во время заправки возникнет пожар, как можно скорее отойдите от автомобиля и попросите работника заправочной станции связаться с полицией и местным отделением пожарной охраны. Затем выполняйте все их инструкции.

## КРЫШКА БАГАЖНИКА/ДВЕРЬ БАГАЖНОГО ОТДЕЛЕНИЯ

B540A01MC-GAT



OMC025010



### ОСТОРОЖНО:

Во время движения крышка багажника / дверь багажного отделения всегда должна быть плотно закрыта. Если оставить ее открытой или неплотно закрытой, внутрь машины могут попасть ядовитые выхлопные газы, что может вызвать серьезные заболевания или даже смерть пассажиров и водителя. См. дополнительные предупреждения, связанные с выхлопными газами, на странице 2-2.

### Крышка багажника (модификация автомобиля с 4 дверями)

- o Для открывания крышки багажника сначала поверните ключ по часовой стрелке для открывания замка, затем поднимите руками крышку.
- o Для того чтобы закрыть крышку багажника, опустите ее и затем надавите на нее так, чтобы она закрылась на замок. Для того чтобы убедиться в том, что крышка багажника надежно закрыта, еще раз потяните ее вверх.

### Дверь багажного отделения (модификация автомобиля с 3 дверями)

Для открывания двери багажного отделения сначала поверните ключ по часовой стрелке, затем потяните внешнюю рукоятку на себя.

Для закрытия двери багажного отделения опустите и плотно захлопните ее так, чтобы ее замок вошел в зацепление. Для запираения двери багажного отделения поверните ключ против часовой стрелки. Если на автомобиле установлен центральный замок, запираение двери багажного отделения возможно без использования ключа. Нажмите на переднюю часть клавиши управления центральным замком после закрытия двери багажного отделения.

Если она открыта в момент нажатия на переднюю часть клавиши управления центральным замком, то после ее полного закрытия она будет заперта.

B540D01MC-GAT

### Дистанционное управление открыванием крышки багажника (модификация автомобиля с 4 дверями) (если установлено)



OMC025011

Для того чтобы открыть крышку багажника без помощи ключа, поднимите вверх рычаг управления ее замком.

Для того чтобы закрыть крышку багажника, опустите ее и затем надавите на нее так, чтобы она закрылась на замок. Для того чтобы убедиться в том, что крышка багажника надежно закрыта, проверьте это, еще раз потянув ее вверх.

**ОСТОРОЖНО:**

Во время движения автомобиля крышка багажника должна всегда находиться в полностью закрытом состоянии. Если ее оставить открытой или полностью раскрыть, то становится возможным попадание в салон выхлопных газов, что может стать причиной серьезного заболевания.

## СЕТКА БАГАЖНОГО ОТДЕЛЕНИЯ

B540D02O-AAT

(если установлена)

Тип А

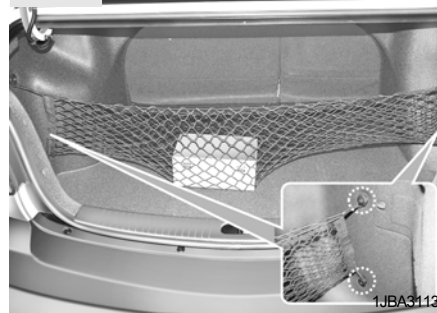

Тип В

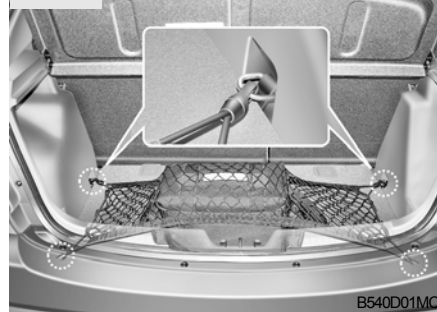

При загрузке предметов в багажное отделение воспользуйтесь четырьмя кольцами, расположенными в нем, для установки сетки фиксации багажа так, как это показано на рисунке. Это поможет предотвратить перемещение предметов по полу багажного отделения.

**ВНИМАНИЕ:**

Чтобы не допустить повреждения груза или автомобиля, следует соблюдать осторожность при перевозке хрупких или громоздких предметов в багажном отделении.

**ОСТОРОЖНО:**

Опасность для глаз. Не растягивайте сетку слишком сильно. НИКОГДА не становитесь на пути возможного отскока элементов сетки при разрыве, берегите лицо и другие части тела. Запрещается использовать сетку, если на ее ремешках видны следы износа или повреждения.

## КРЫШКА БАГАЖНОГО ОТДЕЛЕНИЯ

B650A01A-GAT

(модификация автомобиля с 3 дверями)

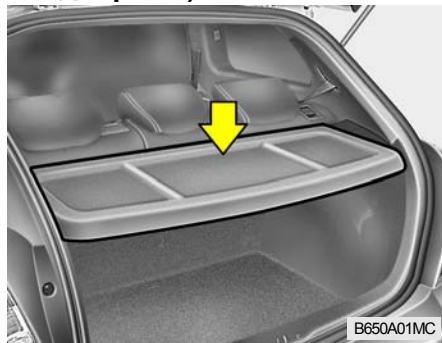

Не допускается нахождение любых предметов на крышке багажного отделения. Пришедшие в движение предметы могут нанести травмы людям, находящимся в автомобиле, при резком торможении.

## СОЛНЦЕЗАЩИТНЫЙ КОЗЫРЕК

B580A01MC-AAT

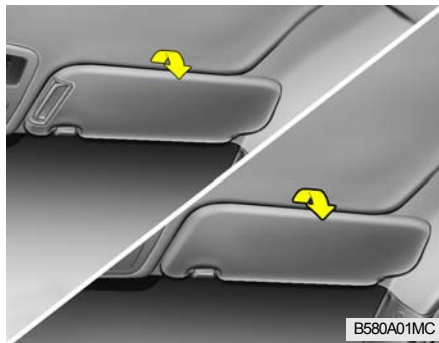

Ваш автомобиль оборудован солнцезащитными козырьками, которые предназначены для обеспечения водителя и пассажира, сидящего на переднем сиденье, защитой от солнца как спереди, так и сбоку. Для уменьшения яркости солнечного освещения или для защиты от прямых лучей солнца солнцезащитный козырек следует повернуть вниз.

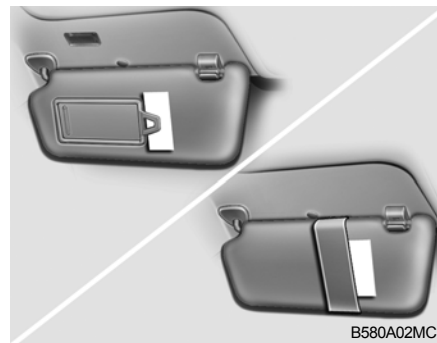

С обратной стороны солнцезащитного козырька водителя расположен карман для документов. На обратной стороне солнцезащитных козырьков водителя и пассажира расположены зеркала (если установлены).

### К СВЕДЕНИЮ:

На обратной стороне солнцезащитного козырька находится информационная табличка, которая содержит полезную информацию о системе подушек безопасности (SRS).



## ОСТОРОЖНО

- Не устанавливайте солнцезащитный козырек так, чтобы он мешал обзору дороги, транспорта или других объектов.
- Не поворачивайте солнцезащитный козырек в сторону бокового окна, если к нему прикреплены какие-либо предметы, например, пульт дистанционного управления гаражными воротами, ручка, освежитель воздуха и т.п. Эти предметы могут стать причиной травм при раскрытии надувных защитных шторок.

B500B01B-GAT

### Подсветка зеркальца козырька (если установлена)



Открытие крышки зеркальца, расположенного на солнцезащитном козырьке, автоматически приведет к включению его подсветки.

B580C01JM-AAT

### Удлинитель солнцезащитного козырька (если установлен)

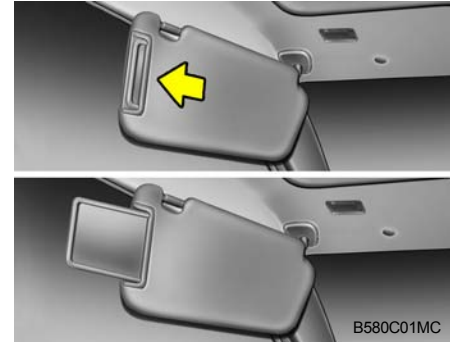

На данном автомобиле предусмотрены удлинители солнцезащитных козырьков, которые могут использоваться при нахождении козырька в боковом положении.

## РЫЧАГ РЕГУЛИРОВКИ НАКЛОНА РУЛЕВОГО КОЛЕСА

B600A01A-AAT



Для регулировки рулевого колеса:

1. Переместите рычаг регулировки вниз для освобождения рулевой колонки.
2. Поднимите или опустите рулевое колесо в необходимое положение.
3. После завершения установки зафиксируйте рычаг, переместив его вверх.

## ЗВУКОВОЙ СИГНАЛ

B610B01L-GAT



Для включения звукового сигнала нажмите на центральную часть рулевого колеса.



### ОСТОРОЖНО:

Не пытайтесь отрегулировать наклон рулевого колеса во время движения автомобиля, поскольку это может привести к потере управления автомобилем, что, в свою очередь, может привести к серьезным травмам или гибели людей.

## СИСТЕМА УПРАВЛЕНИЯ ОБОГРЕВОМ И ОХЛАЖДЕНИЕМ САЛОНА

B710A01TB-GAT

(если установлена)

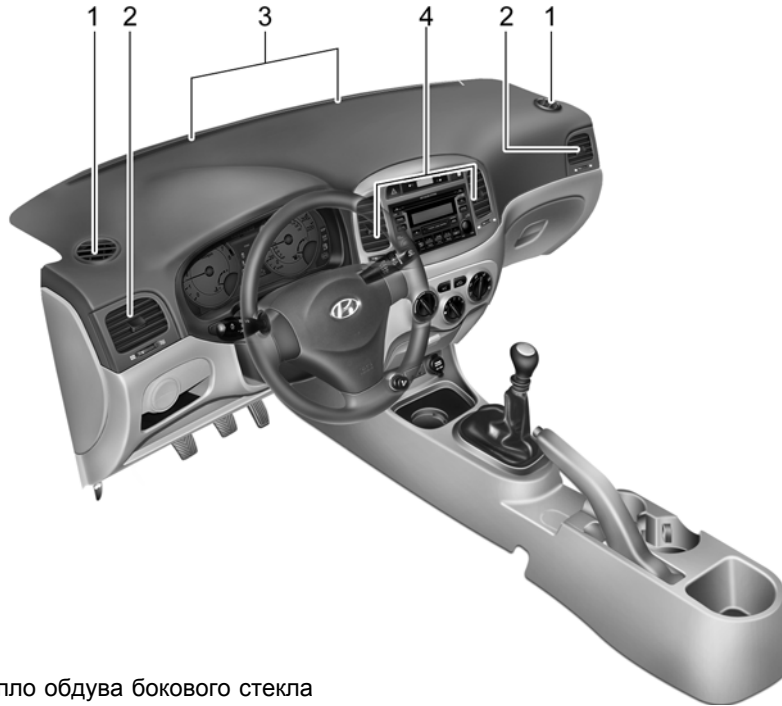

1. Сопло обдува бокового стекла
2. Боковой вентилятор
3. Сопло обдува ветрового стекла
4. Центральный вентилятор

B710A01MC

B710B01MC-AAT

## Центральный вентилятор/ боковой вентилятор

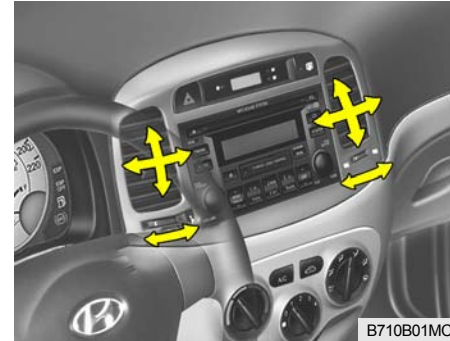

B710B01MC

Центральные отверстия для подачи воздуха расположены в центре передней панели, а боковые - по ее сторонам. Для изменения направления воздушного потока используется рукоятка в центре решетки отверстия, которая может перемещаться в вертикальном и в горизонтальном направлениях. Открытие отверстий производится перемещением рукоятки в положение "≡". Закрытие отверстий производится перемещением рукоятки в положение "⊠". Не допускайте попадания в эти отверстия посторонних предметов.

## ОТОПЛЕНИЕ И ВЕНТИЛЯЦИЯ

B670A02A-GAT

(если установлены)

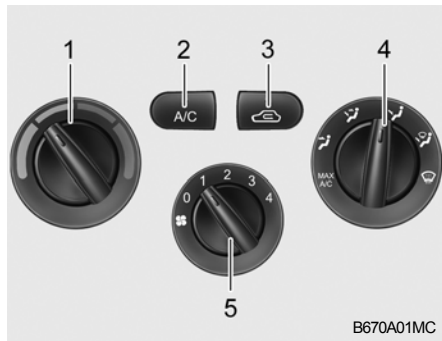

1. Управление температурой воздуха
2. Кнопка включения системы кондиционирования
3. Переключатель режимов подачи внешнего воздуха
4. Управление распределением потока воздуха
5. Настройка скорости вращения вентилятора

B670B01A-AAT

Настройка скорости вращения вентилятора  
(Управление вентилятором)

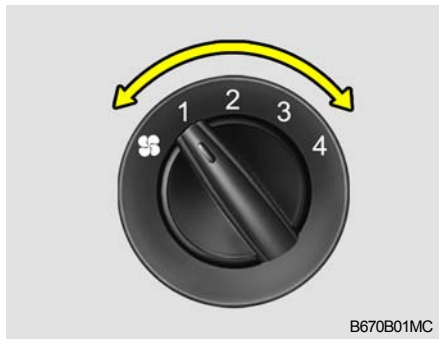



Служит для включения и выключения вентилятора, а также для установки скорости его вращения. Скорость вращения вентилятора и, соответственно, объём воздуха, поступающего в салон, может регулироваться вручную путём установки рукоятки управления вентилятором в одно из положений между крайними точками "1" и "4".

B670C03A-AAT

Управление поступлением воздуха



Служит для переключения режимов подачи внешнего воздуха или рециркуляции.

-  Свежий воздух
-  Рециркуляция

При нахождении переключателя в положении "  " в систему отопления и вентиляции поступает наружный воздух; там он нагревается или охлаждается в зависимости от выбранного режима работы системы.

При нахождении переключателя в положении "☁️" в систему отопления и вентиляции поступает воздух из салона; там он нагревается или охлаждается в зависимости от выбранного режима работы системы.

### К СВЕДЕНИЮ:

Необходимо отметить, что длительная работа системы отопления и вентиляции в режиме "☁️" приводит к запотеванию лобового стекла и боковых окон автомобиля. При этом воздух в салоне становится несвежим. Кроме того, при продолжительной работе системы кондиционирования в режиме "☁️" уровень влажности воздуха в пассажирском салоне существенно снижается.

B670D01MC-AAT

### Управление распределением потока воздуха

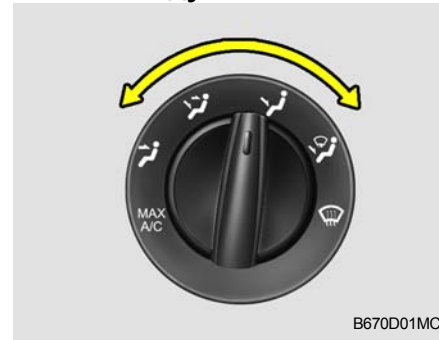

B670D01MC

Служит для установки режима распределения потока воздуха. Воздух из системы отопления и вентиляции может быть направлен в нижнюю часть салона, в вентиляционные отверстия передней панели или на лобовое стекло. Расположенные на регуляторе пять символов представляют следующие режимы подачи воздуха: через вентиляционные отверстия передней панели, через вентиляционные отверстия передней панели и в нижнюю часть салона, в нижнюю часть салона и на лобовое стекло и только на лобовое стекло

Режим MAX A/C используется для ускоренного охлаждения салона (Если установлен).

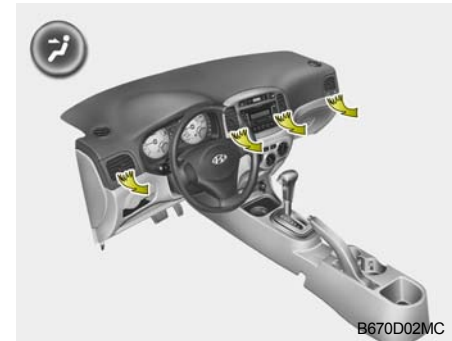

B670D02MC



### Подача воздуха через вентиляционные отверстия приборной панели

Установка этого режима приводит к подаче воздуха из системы отопления и вентиляции в салон через вентиляционные отверстия передней панели.

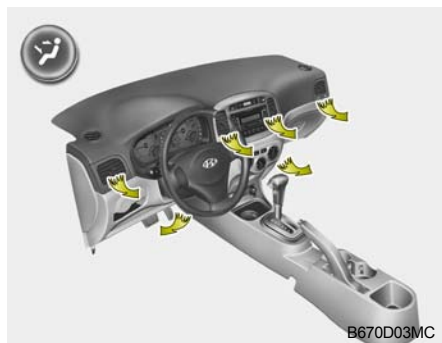

**Подача воздуха через вентиляционные отверстия приборной панели и в нижнюю часть салона**

Воздух подаётся в салон через вентиляционные отверстия в приборной панели и в нижней части салона. В таком режиме возможно одновременное поступление более холодного воздуха через отверстия в приборной панели и более тёплого - в нижнюю часть салона.

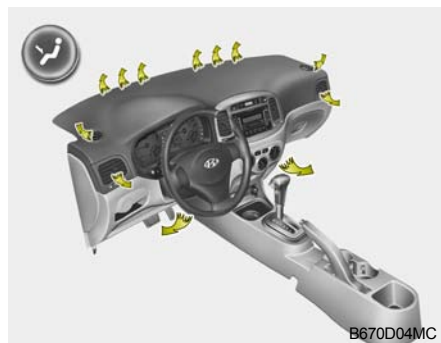

**Подача воздуха в нижнюю часть салона**

Воздух подаётся через вентиляционные отверстия в нижней части салона, сопла обдува лобового стекла и боковых окон и в боковое вентиляционное отверстие.

При установке режима подачи воздуха в нижнюю часть салона включится режим подачи свежего воздуха.

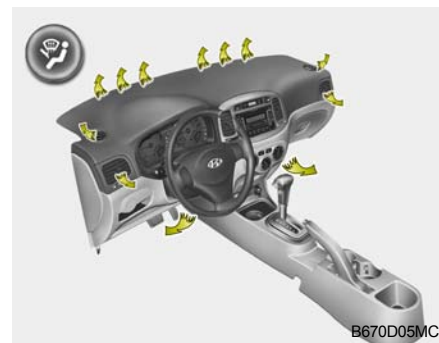

**Подача воздуха в нижнюю часть салона и на лобовое стекло**

Воздух подаётся через сопла обдува лобового стекла, вентиляционные отверстия в нижней части салона, и сопла обдува боковых окон и в боковое вентиляционное отверстие.

При установке этого режима произойдет автоматическое включение кондиционера и режима подачи свежего воздуха.

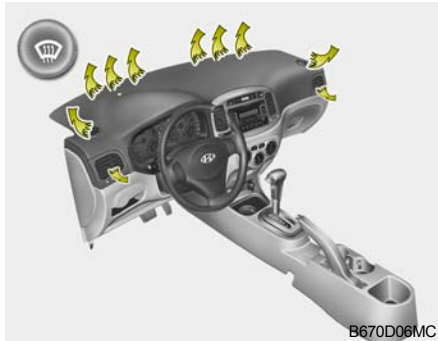

### Подача воздуха на лобовое стекло

Воздух подаётся через сопла обдува лобового стекла и боковых окон и в боковое вентиляционное отверстие. При установке этого режима произойдет автоматическое включение кондиционера и режима подачи свежего воздуха.

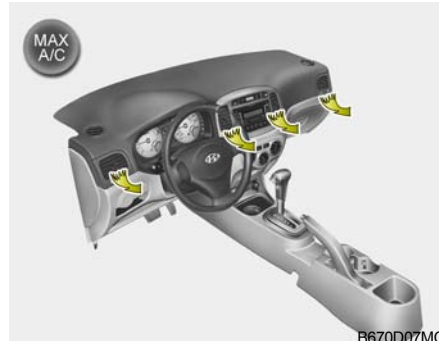

### Режим MAX A/C (если установлен)

Воздух подается через вентиляционные отверстия в передней панели. При установке этого режима произойдет автоматическое включение кондиционера и режима рециркуляции.

### К СВЕДЕНИЮ:

- При повороте ключа зажигания в положение ON (Вкл.) и выборе режима MAX A/C переключатель режима подачи внешнего воздуха автоматически установится в положение "☁️".
- При переходе из режима MAX A/C в другой режим, кондиционер и переключатель режима подачи внешнего воздуха устанавливаются так, как это показано в таблице ниже.

	Выключатель кондиционера A/C	Переключатель режимов подачи внешнего воздуха
	Вкл.	или  *
	Вкл. или Выкл. *	
	Вкл. или Выкл. *	
	Вкл.	
	Вкл	

\* Выключатель кондиционера и переключатель режимов подачи внешнего воздуха возвращаются в прежнее положение.

B670E02A-AAT

## Управление температурой воздуха







Служит для установки требуемой степени нагрева или охлаждения воздуха.

## УПРАВЛЕНИЕ РАБОТОЙ СИСТЕМЫ ОТОПЛЕНИЯ

B690A02A-AAT



Для нормального режима работы системы отопления установите переключатель режимов подачи внешнего воздуха в положение (  ) (Свежий воздух) а рукоятку управления распределением потока воздуха - в положение (  ) (Подача воздуха в нижнюю часть салона). Для ускорения нагрева салона переключатель режимов подачи внешнего воздуха следует установить в положение (  ) (Рециркуляция).



При запотевании остекления включите режим (  ) (Обдув лобового стекла) (автоматически включится кондиционер) и режим (  ) (Подача свежего воздуха). Для максимального нагрева воздуха, установите рукоятку управления температурой воздуха в положение "Нагрев".

## ДВУХУРОВНЕВЫЙ ОБОГРЕВ

B700A02A-AAT



В конструкции вашего автомобиля Hyundai предусмотрена возможность управления обогревом салона в двух уровнях. В таком режиме возможно одновременное поступление более холодного воздуха через отверстия в приборной панели и более тёплого - в нижнюю часть салона. Для использования этой функции:

- o Установите переключатель режимов подачи внешнего воздуха в положение (  ) (свежий воздух).
- o Установите рукоятку управления распределением потока воздуха в положение (  ) (подача воздуха через вентиляционные отверстия в приборной панели и в нижней части салона).
- o Настройте скорость вращения вентилятора по своему усмотрению.
- o Установите рукоятку управления температурой воздуха между положениями "Охлаждение" и "Нагрев".



## ВЕНТИЛЯЦИЯ

B710A01A-AAT



B710A02MC

Для управления работой системы вентиляции:

- o Установите переключатель режимов подачи внешнего воздуха в положение "Свежий воздух" (  ).
- o Установите рукоятку управления распределением потока воздуха в положение (  ) для подачи воздуха через вентиляционные отверстия в приборной панели.
- o Настройте скорость вращения вентилятора по своему усмотрению.
- o Установите рукоятку управления температурой воздуха между положениями "Охлаждение" и "Нагрев".

## УСТРАНЕНИЕ ОБМЕРЗАНИЯ/ ЗАПОТЕВАНИЯ СТЕКОЛ САЛОНА

B720A02FC-GAT



B720A01MC

Для устранения обмерзания или запотевания лобового стекла следует использовать систему отопления и вентиляции:

### Для устранения запотевания лобового стекла с внутренней стороны:

- o Установите рукоятку управления распределением потока воздуха в положение подачи воздуха на лобовое стекло (  ). (Произойдет автоматическое включение кондиционера и переход на подачу свежего воздуха)
- o Установите рукоятку управления температурой воздуха по своему усмотрению.
- o Установите рукоятку настройки скорости вращения вентилятора в положение между "1" или "4".





B720A02MC

### Для устранения обмерзания или запотевания лобового стекла с внешней стороны:



- o Установите рукоятку управления распределением потока воздуха в положение подачи воздуха на лобовое стекло (  ). (Произойдет автоматическое включение кондиционера и переход на подачу свежего воздуха)
- o Установите рукоятку управления температурой воздуха на нагрев.
- o Установите рукоятку настройки скорости вращения вентилятора в положение "3" или "4".

## К СВЕДЕНИЮ:

При длительной работе кондиционера либо в режиме подачи воздуха в нижнюю часть салона и на лобовое стекло (  ), либо в режиме подачи воздуха на лобовое стекло (  ), возможно запотевание лобового стекла с внешней стороны. В таком случае следует установить рукоятку управления распределением потока воздуха в положение подачи воздуха через вентиляционные отверстия в приборной панели (  ), а рукоятку настройки скорости вращения вентилятора - в нижнее положение.

B730A01L-AAT

## Советы по эксплуатации

- o Для устранения попадания в салон пыли или неприятных запахов через систему вентиляции следует временно установить переключатель режимов подачи внешнего воздуха в положение (  ). После исчезновения источника пыли или неприятного запаха не забудьте установить переключатель опять в положение (  ) для поддержания свежести воздуха в салоне. Тем самым будет обеспечено сохранение внимательности водителя и удобных условий для его работы.
- o Забор воздуха для системы отопления и кондиционирования осуществляется через решетку, расположенную непосредственно перед лобовым стеклом. Следите за тем, чтобы она не была закрыта листьями, снегом, льдом и прочими посторонними предметами
- o Для предупреждения запотевания лобового стекла с внутренней стороны, следует установить переключатель режимов подачи внешнего воздуха в положение (  ) (свежий воздух), рукоятку настройки скорости вращения вентилятора и рукоятку управления температурой воздуха - по своему усмотрению.

## СИСТЕМА КОНДИЦИОНИРОВАНИЯ

B740A01A-AAT

### Кнопка включения системы кондиционирования



Включение или выключение системы кондиционирования осуществляется нажатием кнопки A/C на панели управления отоплением и кондиционированием.

B740B02A-AAT

### Работа системы кондиционирования в режиме охлаждения



Для охлаждения воздуха в салоне при помощи системы кондиционирования:

- o Включите вентилятор.
- o Включите систему кондиционирования нажатием соответствующей кнопки. Одновременно должна загореться контрольная лампа работы системы кондиционирования.
- o Установите переключатель режимов подачи внешнего воздуха в положение (☞).

- o Установите рукоятку управления температурой воздуха в положение "Охлаждение". (Это положение обеспечивает максимальный уровень охлаждения. Для повышения температуры рукоятку следует повернуть в направлении положения "Нагрев".)
- o Настройте скорость вращения вентилятора по своему усмотрению. Для более эффективного охлаждения установите рукоятку настройки скорости вращения вентилятора в одно из верхних положений или временно включите режим (☞) подачи внешнего воздуха.

B740C01A-AAT

### Отопление с дополнительным осушением воздуха



Для дополнительного осушения воздуха при отоплении салона:

- o Включите вентилятор.
- o Включите кондиционер. Одновременно должна загореться контрольная лампа работы системы кондиционирования.
- o Установите переключатель режимов подачи внешнего воздуха в положение (☞) (Свежий воздух).
- o Установите рукоятку управления распределением потока воздуха в положение подачи воздуха на через отверстие в передней панели (☞).

- o Настройте скорость вращения вентилятора по своему усмотрению.
- o Для ускорения процесса установите рукоятку настройки скорости вращения вентилятора в одно из верхних положений.
- o Настройте температуру воздуха по своему усмотрению.

B740D01A-AAT

### Советы по эксплуатации

- o Если при открывании дверей обнаружено, что в салоне автомобиля очень жарко, откройте на несколько минут окна для выхода горячего воздуха.
- o При работе системы кондиционирования держите все окна закрытыми, чтобы исключить попадание внешнего тёплого воздуха в салон.
- o При низкой скорости движения, например в условиях плотного транспортного потока, переключитесь на более низкую передачу.  
Тем самым будет увеличена частота вращения двигателя и, как следствие этого, частота вращения компрессора системы кондиционирования.
- o При движении на крутых подъёмах выключайте систему кондиционирования для исключения возможности перегрева двигателя.
- o Зимой или в те периоды, когда система кондиционирования работает не регулярно, включайте её на несколько минут один раз в месяц.  
Тем самым будет обеспечена кратковременная циркуляция смазочных жидкостей, что позволит поддержать систему кондиционирования в хорошем рабочем состоянии.

## АВТОМАТИЧЕСКАЯ СИСТЕМА УПРАВЛЕНИЯ ОБОГРЕВОМ И ОХЛАЖДЕНИЕМ САЛОНА

B970A01Y-AAT

(если установлена)

Ваш автомобиль оборудован автоматической системой управления температурой воздуха в салоне, для работы которой необходимо просто задать необходимую температуру.

B970B01MC-GAT

Органы управления обогревом и охлаждением салона

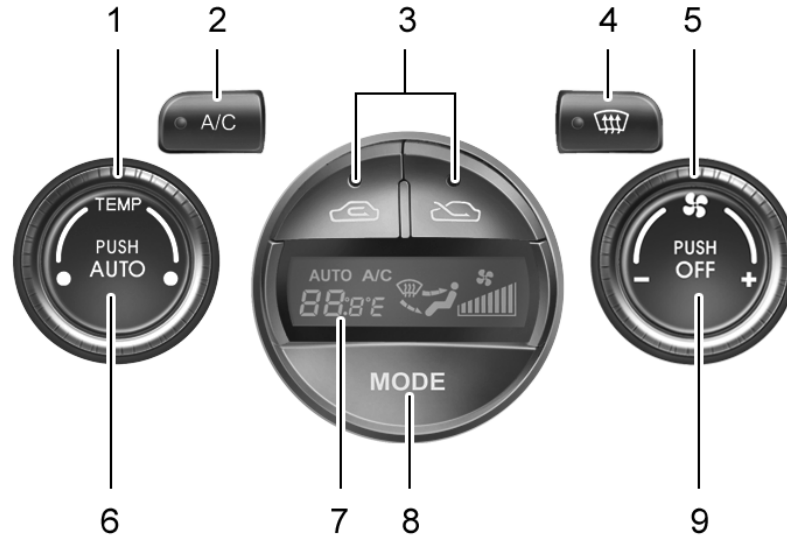

B970B01MC

1. Управление температурой воздуха
2. Кнопка включения системы кондиционирования
3. Переключатель режимов подачи внешнего воздуха
4. Кнопка включения режима подачи воздуха на лобовое стекло
5. Рукоятка управления вентилятором
6. Выключатель автоматического управления (AUTO)
7. Экран дисплея
8. Кнопка управления распределением потока воздуха
9. Кнопка выключения

B970C01NF-GAT

### Автоматический режим работы

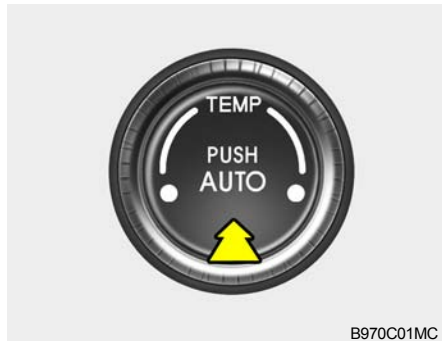

Система полностью автоматического управления температурой воздуха в салоне (FATC) работает следующим образом:

1. Нажмите кнопку AUTO (Автоматический режим). Загорится контрольная лампа, подтверждающая включение автоматического управления режимами подачи воздуха в отверстия передней панели, в нижнюю часть салона и/или в нижнюю часть салона и в отверстия передней панели, скоростью вращения вентилятора и работой кондиционера.

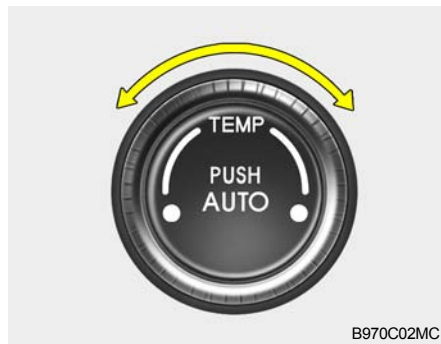

2. Для установки требуемой температуры воздуха поверните рукоятку TEMP (Температура). Поворотом этой рукоятки по часовой стрелке можно поднять температуру до максимального уровня в 32°C (90°F), а ее поворотом против часовой стрелки - опустить температуру до минимального уровня в 17°C (62°F).

### К СВЕДЕНИЮ:

При разрядке или отключении аккумуляторной батареи будет установлен температурный режим со шкалой Цельсия.

Это является нормальным; для переключения на шкалу Фаренгейта необходимо совершить следующие действия:

Одновременно нажмите кнопки OFF (Выкл.) и AUTO (Автоматический режим) и удерживайте их нажатыми 3 секунды.

В окне дисплея появится информация о переключении на шкалу Цельсия или на шкалу Фаренгейта (°C → °F или °F → °C).

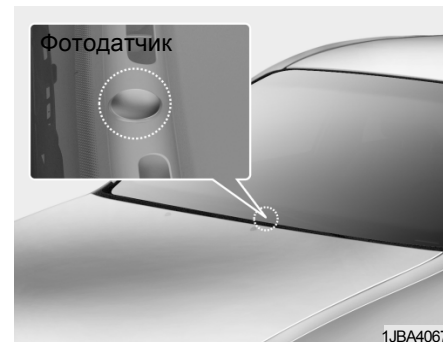

### К СВЕДЕНИЮ:

Не кладите ничего на датчик, расположенный на приборной панели, для обеспечения оптимального управления системой обогрева и охлаждения воздуха в салоне.

B980A01Y-AAT

**РУЧНОЕ УПРАВЛЕНИЕ**

Управление отоплением и кондиционированием может осуществляться также и в ручном режиме путем нажатия на другие кнопки, кроме кнопки AUTO (Автоматический режим). В таком случае система последовательно переключается в те режимы, которые выбраны в порядке переключения их кнопками. Управление параметрами, которые не были заданы нажатием кнопок, будет осуществляться автоматически.

Для возврата в автоматический режим управления необходимо нажать кнопку AUTO (Автоматический режим).

B980B01NF-AAT

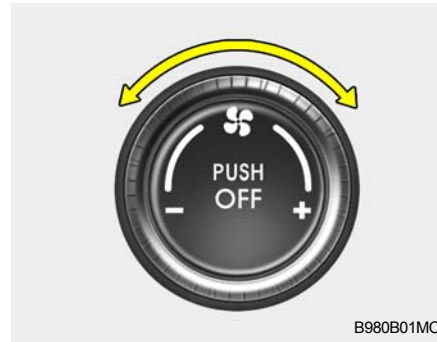
**Настройка скорости вращения вентилятора**

B980B01MC

Настройка скорости вращения вентилятора на необходимую величину осуществляется поворотом соответствующей рукоятки. Чем выше скорость вращения вентилятора, тем больше подача воздуха. Нажатие кнопки OFF (Выкл.) приводит к выключению вентилятора.

B670C03Y-AAT

**Переключатель режимов подачи воздуха**

B670C03MC

Служит для переключения режимов подачи внешнего воздуха ("Свежий воздух" или "Рециркуляция").

Для переключения режима следует нажать кнопку управления.

**СВЕЖИЙ ВОЗДУХ** ( ) : При работе в режиме "Свежий воздух" на кнопке управления горит соответствующая контрольная лампа.

**РЕЦИРКУЛЯЦИЯ** ( ) : При работе в режиме "Рециркуляция" на кнопке управления горит соответствующая контрольная лампа.

При нахождении переключателя в положении "Свежий воздух" в систему отопления и вентиляции поступает наружный воздух; там он нагревается или охлаждается в зависимости от выбранного режима работы системы.

При нахождении переключателя в положении "Рециркуляция" в систему отопления и вентиляции поступает воздух из салона; там он нагревается или охлаждается в зависимости от выбранного режима работы системы.

### К СВЕДЕНИЮ:

**Необходимо отметить, что длительная работа системы отопления в режиме рециркуляции приводит к запотеванию лобового стекла и боковых окон автомобиля. При этом воздух в салоне становится несвежим. Кроме того, при продолжительной работе системы кондиционирования в режиме рециркуляции уровень влажности воздуха в пассажирском салоне существенно снижается.**

B980D01Y-AAT

### Отключение системы обогрева и охлаждения воздуха

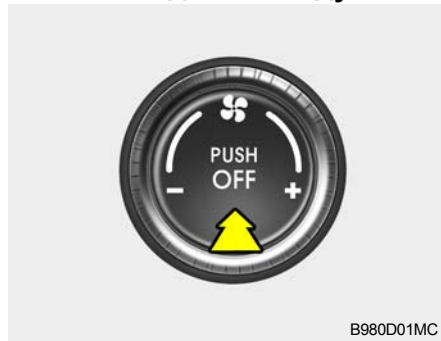

B980D01MC

Для прекращения работы системы обогрева и охлаждения воздух нажмите на кнопку "OFF" (отключено).

B980E01NF-GAT

### Управление распределением потока воздуха



B980E01MC

Служит для установки режима распределения потока воздуха. Воздух из системы отопления и вентиляции может быть направлен в нижнюю часть салона, в вентиляционные отверстия передней панели или на лобовое стекло. Расположенные на регуляторе четыре символа представляют следующие режимы подачи воздуха: через вентиляционные отверстия передней панели, через вентиляционные отверстия передней панели и в нижнюю часть салона, в нижнюю часть салона и на лобовое стекло.

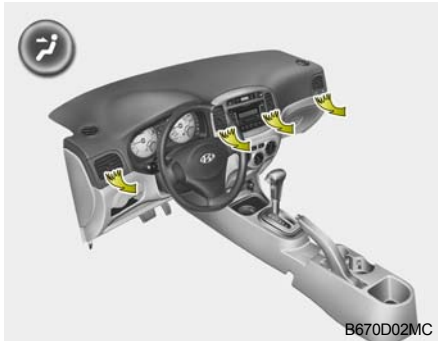

### Подача воздуха через вентиляционные отверстия приборной панели (Face-Level)

При выборе этого режима загорается соответствующая контрольная лампа, а воздух подается через вентиляционные отверстия передней панели.

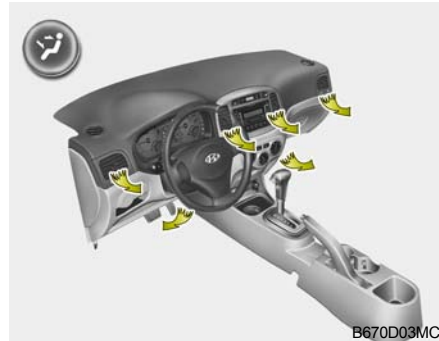

### Подача воздуха через вентиляционные отверстия приборной панели и в нижнюю часть салона

При выборе этого режима загорается соответствующая контрольная лампа, а воздух подается через вентиляционные отверстия передней панели и в нижнюю часть салона. В таком режиме возможно одновременное поступление более холодного воздуха через отверстия в передней панели и более тёплого - в нижнюю часть салона.

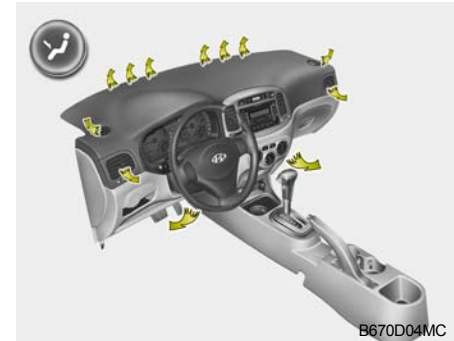

### Подача воздуха в нижнюю часть салона (Floor-Level)

При выборе этого режима загорается соответствующая контрольная лампа, а воздух подается через вентиляционные отверстия передней панели и в нижнюю часть салона, в сопла предотвращения обмерзания лобового стекла и боковых стекол, а также в боковое вентиляционное отверстие.

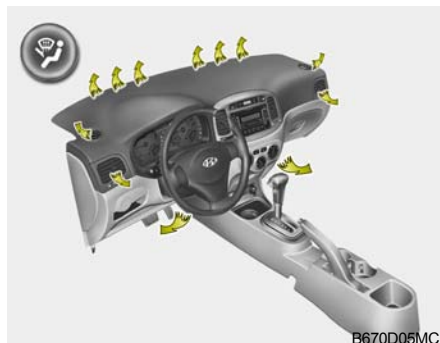

B670D05MC



### Подача воздуха в нижнюю часть салона и на лобовое стекло (Floor-Defrost level)

При выборе этого режима загорается соответствующая контрольная лампа, а воздух подается в нижнюю часть салона, в сопла предотвращения обмерзания лобового стекла и боковых стекол, а также в боковое вентиляционное отверстие. Если переключателем управления температурой воздуха, рукояткой настройки скорости вращения вентилятора или кнопкой включения режима подачи воздуха на лобовое стекло будет установлен режим подачи воздуха в нижнюю часть салона и на лобовое стекло, произойдет автоматическое включение кондиционера и переключение на подачу внешнего воздуха.

B980F02E-GAT

### Кнопка включения режима подачи воздуха на лобовое стекло (Defrost Switch)

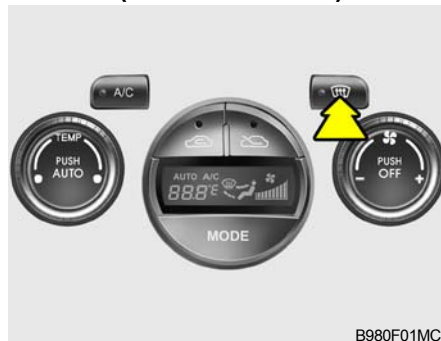

B980F01MC

При нажатии данной кнопки происходит автоматическое включение режима "👉", и воздух начинает подаваться через сопла предотвращения обмерзания лобового и боковых стекол, а также в боковые вентиляционные отверстия. Для содействия предотвращению обмерзания стекол происходит автоматическое включение кондиционера при температуре окружающего воздуха выше 3,5°C, и его автоматическое выключение при температуре окружающего воздуха ниже 3,5°C.

B980G01NF-GAT

### Автоматическое управление влажностью воздуха (если установлено)

В средней части передней панели расположен датчик влажности воздуха. При повышении влажности воздуха в салоне происходит автоматическое включение кондиционера для ее снижения.

## ВОЗДУШНЫЙ ФИЛЬТР КЛИМАТ-КОНТРОЛЯ (ИСПАРИТЕЛЯ И ВЕНТИЛЯТОРА)

B760A07A-GAT

(если установлен)

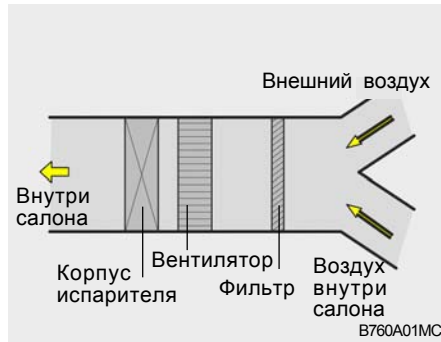

Воздушный фильтр климат-контроля расположен перед вентилятором за отсеком для перчаток.

Он служит для снижения количества загрязняющих веществ в поступающем в салон воздухе.

Информацию о замене воздушного фильтра климат-контроля см. на стр. 6 - 19.



### ВНИМАНИЕ:

- o Заменяйте фильтр через каждые 15000 км (10000 миль) пробега, или раз в год.  
При эксплуатации автомобиля в сложных условиях - пыль, грунтовые дороги - требуется более частая замена фильтра кондиционера.
- o При снижении скорости потока воздуха необходимо обратиться к уполномоченному дилеру для проверки.

## СТЕРЕОСИСТЕМА

B750A02A-AAT

### Как работает автомобильный радиоприёмник

Приём радиосигналов FM диапазона (ультракоротких волн)

Ионосфера



Источниками радиосигналов AM и FM диапазонов являются радиопередатчики, расположенные вокруг города. Эти сигналы поступают на антенну, расположенную на автомобиле. Радиосигнал принимается радиоприёмником и передаётся в динамики автомобильной аудиосистемы.

Если поступающий радиосигнал сильный, то конструкция автомобильной аудиосистемы обеспечивает максимально возможное качество его воспроизведения. Вместе с тем, в некоторых случаях поступающий сигнал может не иметь достаточной силы и может сопровождаться помехами.

Причиной этого могут быть такие факторы, как удалённость от принимаемой радиостанции, наличие вблизи от автомобиля другой радиостанции высокой мощности, зданий, мостов или других сооружений большого размера.

Прием радиосигналов AM диапазона (длинных, средних и коротких волн)

Ионосфера



Сигналы AM-диапазона могут приниматься на большем удалении от радиостанции, чем сигналы FM-диапазона. Причина этого - в более низкой частоте радиоволн AM-диапазона. Эти радиосигналы с большой длиной волны и низкой частотой распространяются не по прямой линии в атмосфере, а могут огибать земную поверхность. Кроме того, они огибают препятствующие их распространению объекты, что обеспечивает лучший приём сигнала.



Высокая частота радиосигналов FM-диапазона не позволяет им огибать земную поверхность. Поэтому, как правило, мощность таких радиосигналов падает на коротких расстояниях от передающей радиостанции. Кроме того, на их распространение оказывают влияние здания, рельеф местности или другие препятствия. В результате в конкретных условиях приёма радиосигнала может создаться впечатление о неисправности радиоприёмника. Следующие условия приёма являются достаточно распространёнными и не свидетельствуют о наличии технической неисправности.

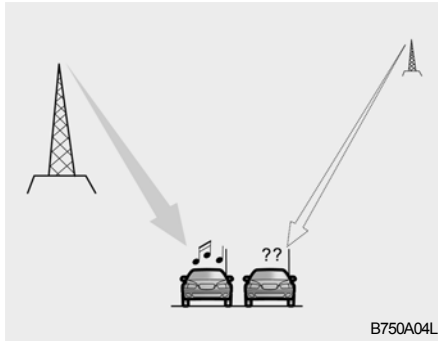

B750A04L

- o Плавное снижение уровня громкости: по мере удаления автомобиля от радиостанции мощность принимаемого сигнала падает, и уровень громкости звука снижается. При возникновении такой ситуации желательно настроить приёмник на другую радиостанцию.
- o Дрожание сигнала / радиопомехи: низкая мощность принимаемого радиосигнала FM-диапазона или наличие препятствий большого размера между передающим устройством и автомобильным радиоприёмником может создавать помехи для приёма сигнала, вызывая тем самым его дрожание или шум от радиопомех. Снизить влияние этого явления можно путём уменьшения уровня высоких частот в тембре сигнала до того момента, пока источник помех не исчезнет.
- o Появление сигнала другой радиостанции: по мере ослабления сигнала FM-диапазона

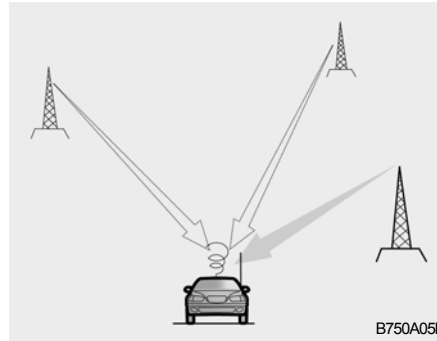

B750A05L

- возможно его замещение более мощным сигналом другой радиостанции, работающей на близкой частоте. Причина этого состоит в том, что конструкцией радиоприёмника предусмотрен приём того сигнала, качество которого самое высокое. При возникновении такой ситуации настройте приёмник на радиостанцию с более мощным сигналом.
- o Интерференция радиосигналов: одновременный приём радиосигналов из нескольких направлений может вызвать искажение сигнала или его дрожание. Причина этого может быть в одновременном приёме прямого и отражённого радиосигнала одной станции, или радиосигналов двух станций, работающих на близких частотах. При возникновении такой ситуации настройте приёмник на другую радиостанцию до изменения условий радиоприёма.

B750B02Y-AAT

### Использование сотового телефона или радиостанции с двухсторонней связью

Использование сотового телефона внутри автомобиля может привести к возникновению шумов в звуковом сигнале аудио оборудования, что не свидетельствует о его неисправности. В подобной ситуации используйте мобильный телефон на наибольшем удалении от автомобильной аудиосистемы.



#### ВНИМАНИЕ:

При использовании внутри автомобиля таких систем связи как сотовый телефон или радиостанция необходима установка отдельной внешней антенны. При работе таких систем связи только со своими встроенными антеннами возможно создание помех работе автомобильной электрической системы, что негативно влияет на безопасность его эксплуатации.



#### ОСТОРОЖНО:

Не используйте сотовый телефон во время управления автомобилем; остановитесь для этого в безопасном месте.

## АУДИОСИСТЕМА

M420A01MC-GAT

### СТЕРЕОРАДИОПРИЕМНИК (M420) (если установлен)

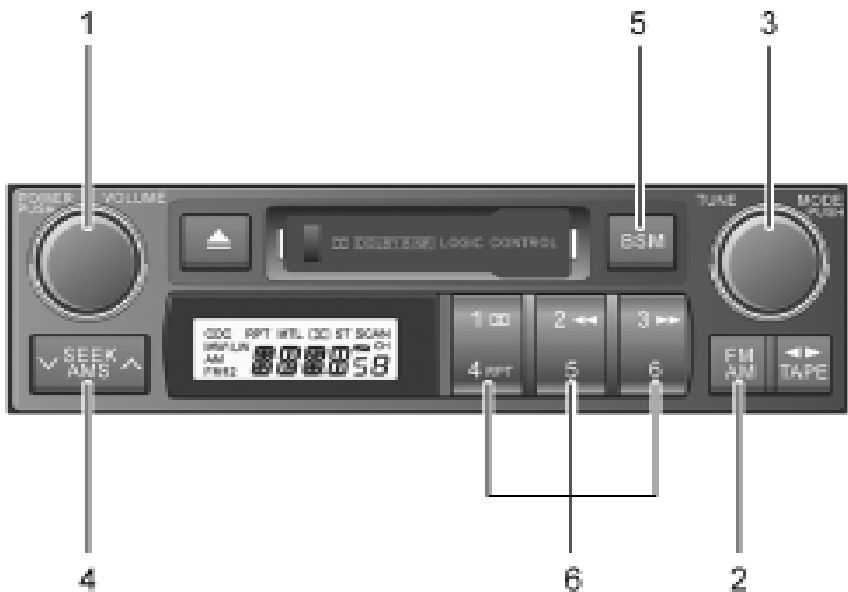

1. Ручка включения-выключения POWER ON-OFF / регулировки уровня громкости VOLUME
2. Кнопка выбора диапазонов BAND
3. Ручка настройки рабочей частоты TUNE / выбора режима MODE
4. Кнопка автоматического поиска и настройки AUTO SEEK
5. Кнопка запоминания лучших радиостанций BSM
6. Кнопки ускоренного выбора радиостанции PRESET STATION

M420A01MC

M420B01MC-GAT

### 1. Ручка включения-выключения (POWER ON-OFF)

Радиоприёмник может работать при нахождении ключа зажигания в положениях ACC (Вспомогательное оборудование) или ON (Вкл.). Нажмите на кнопку для его включения. На экране жидкокристаллического дисплея появится значение частоты настройки радиоприёмника (при работе магнитолы в режиме радиоприёмника) или индикатор направления перемотки кассеты (при ее работе в режиме магнитофона). Для выключения аудиосистемы нажмите на кнопку еще раз.

### Регулировка уровня громкости (VOLUME)

Поворот этой ручки по часовой стрелке приводит к увеличению уровня громкости, а против часовой стрелки - к его уменьшению.

### 2. Кнопка выбора частотных диапазонов (BAND)

Нажатием кнопки  производится выбор между следующими частотными диапазонами: AM (MW, LW), FM1 и FM2.

### 3. Ручка настройки рабочей частоты (TUNE) / выбора режима (MODE)

Поворот этой ручки по часовой стрелке приводит к увеличению частоты принимаемого радиосигнала, а против часовой стрелки - к ее уменьшению.

#### Ручка выбора режима (MODE)

При нажатии на эту ручку производится выбор одного из режимов (BASS (НИЗКИЕ ЧАСТОТЫ), MIDDLE (СРЕДНИЕ ЧАСТОТЫ), TREBLE (ВЫСОКИЕ ЧАСТОТЫ), FADER (ПРОДОЛЬНЫЙ БАЛАНС) и BALANCE (ПОПЕРЕЧНЫЙ БАЛАНС)). Название выбранного режима показывается на дисплее.

После выбора режима настройка параметров производится вращением ручки.

#### Управление низкими частотами (BASS)

Для увеличения уровня низких частот тембра ручку следует вращать по часовой стрелке, для уменьшения - против часовой стрелки.

#### Управление средними частотами (MIDDLE)

Для увеличения уровня средних частот тембра ручку следует вращать по часовой стрелке, для уменьшения - против часовой стрелки.

#### Управление высокими частотами (TREBLE)

Для увеличения уровня высоких частот тембра ручку следует вращать по часовой стрелке, для уменьшения - против часовой стрелки.

#### Управление продольным балансом (FADER)

Вращение этой ручки по часовой стрелке приводит к увеличению уровня громкости динамиков, расположенных сзади (при этом уровень громкости передних динамиков будет становиться ниже). Вращение этой ручки против часовой стрелки приводит к увеличению уровня громкости динамиков, расположенных спереди (при этом уровень громкости задних динамиков будет становиться ниже).

#### Управление поперечным балансом (BALANCE)

Вращение этой ручки по часовой стрелке приводит к увеличению уровня громкости динамиков, расположенных справа (при этом уровень громкости левых динамиков будет становиться ниже). Вращение этой ручки против часовой стрелки приводит к увеличению уровня громкости динамиков, расположенных слева (при этом уровень громкости правых динамиков будет становиться ниже).

#### 4. Кнопка автоматического поиска и настройки (AUTO SEEK)

Нажмите на кнопку AUTO SEEK. При нажатии на сторону клавиши настройки, обозначенную знаком  $\wedge$ , приёмник автоматически настроится на следующую радиостанцию, работающую на более высокой частоте. При нажатии на сторону, обозначенную знаком  $\vee$ , произойдёт настройка на следующую станцию, работающую на более низкой частоте.

#### 5. Кнопка запоминания лучших радиостанций (BSM)

При нажатии этой кнопки происходит определение частот шести самых мощных радиостанций, которые записываются в памяти системы, и последовательное их закрепление за кнопками быстрой настройки, начиная с первой.

#### 6. Кнопки ускоренного выбора радиостанции (PRESET STATION)

Для каждого из частотных диапазонов (AM (MW, LW), FM1 и FM2) в память аудиосистемы может быть введено 6 станций для ускоренной настройки на них.

#### НАСТРОЙКА ПАМЯТИ РАДИОПРИЕМНИКА

Значения рабочих частот шести станций диапазона AM (MW, LW) и двенадцати станций FM-диапазона могут быть заранее введены в память радиоприёмника. Затем быстрая настройка на одну из этих станций может быть произведена нажатием кнопки установки диапазона рабочих частот AM (MW, LW) / FM и/или одной из шести кнопок ускоренного выбора радиостанции. Для программирования кнопок ускоренного выбора радиостанции выполните следующие действия:

- o Нажатием на соответствующие кнопки выберите один из частотных диапазонов работы радиоприёмника (AM (MW, LW), FM1 и FM2).
- o Настройтесь на требуемую радиостанцию путём автоматического поиска или вручную.
- o Выберите для данной станции одну из кнопок ускоренного выбора радиостанции.

- o Удерживайте эту кнопку в нажатом положении более двух секунд. Номер нажатой кнопки будет высвечиваться на индикаторе ускоренного выбора радиостанции дисплея радиоприёмника. Индикатор рабочей частоты дисплея мигнёт после того, как выбранная частота радиостанции будет записана в памяти. Затем необходимо отпустить кнопку и повторить описанные выше действия для продолжения программирования. Таким образом в памяти приёмника могут быть запрограммированы значения частот 24 станций AM и FM-диапазонов.
- o После завершения программирования, настройка на любую из этих станций может быть произведена путём выбора рабочего диапазона и нажатием на одну из кнопок ускоренного выбора радиостанции.



#### ВНИМАНИЕ:

- o Не размещайте напитки рядом с аудиосистемой. В случае расплескивания может быть поврежден механизм воспроизведения.
- o Не допускайте ударов по аудиосистеме, иначе может быть поврежден механизм воспроизведения.

M420C01MC-GAT

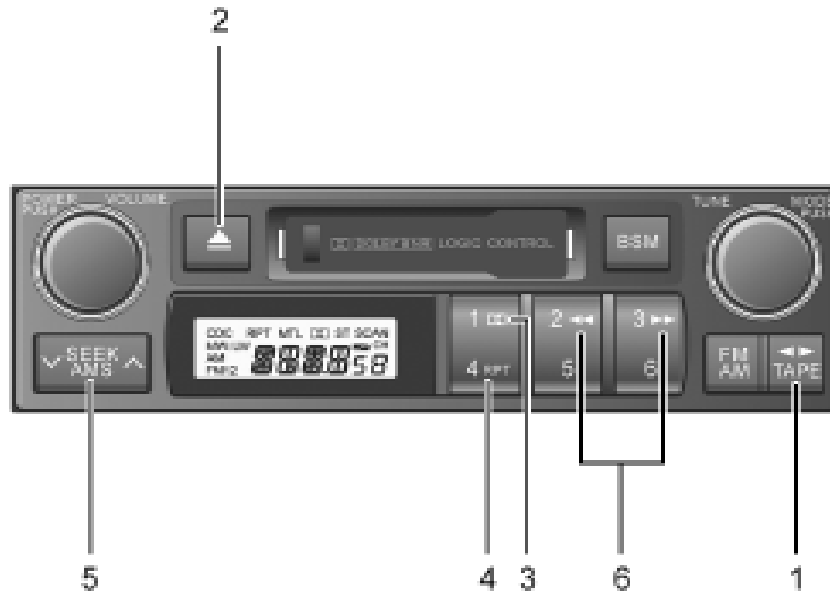
**КАССЕТНЫЙ МАГНИТОФОН (M420) (если установлен)**

1. Кнопка программы ленты TAPE PROGRAM
2. Кнопка извлечения кассеты TAPE EJECT
3. Кнопка включения режима DOLBY
4. Кнопка повтора RPT
5. Кнопка автоматического поиска музыки AMS
6. Кнопка перемотки вперед/назад FF/REW

M420C01MC

M420D01MC-GAT

### 1. Кнопка воспроизведения обратной стороны ленты кассеты

Эта кнопка позволяет включить воспроизведение обратной стороны кассеты. На дисплее появится надпись PLAY и стрелка, показывающая направление перемотки кассеты.

### 2. Кнопка извлечения кассеты (TAPE EJECT)

- o Нажатие этой кнопки при наличии установленной в магнитофон кассеты приводит к ее извлечению.
- o Ее нажатие в режиме ускоренной перемотки кассеты приведет к извлечению кассеты из магнитофона.

### 3. Кнопка включения режима DOLBY

Если при воспроизведении кассеты слышан фоновый шум, его можно существенно уменьшить нажатием на кнопку DOLBY. Для выхода из этого режима кнопку DOLBY необходимо нажать еще раз.



### 4. Кнопка повтора (RPT)

- o Для повторного воспроизведения текущей записи нажмите на кнопку RPT. Для выхода из этого режима нажмите ее еще раз.

- o Если не выйти из этого режима до конца записи, ее воспроизведение снова повторится. Этот процесс будет продолжаться до тех пор, пока эта кнопка не будет нажата еще один раз.



### 5. Кнопка автоматического поиска музыки (AMS)

Нажатием этой кнопки можно найти начальную точку каждой записи на кассете. При помощи этой кнопки могут быть определены пробелы между записями (они должны быть длиной не менее 4 секунд).

- o Нажатие на кнопку  приводит к началу воспроизведения следующей записи на кассете.
- o Нажатие на кнопку  приводит к повторному воспроизведению того участка записи, который только что был прослушан.
- o Для того, чтобы остановить перемотку, нажмите кнопку еще раз.

### 6. Кнопка перемотки вперед/назад (FF/REW)

- o Быстрая перемотка кассеты вперед начинается при нажатии кнопки  в тот момент, когда магнитофон работает в режиме PLAY (ВОСПРОИЗВЕДЕНИЕ) или REW (ОБРАТНАЯ ПЕРЕМОТКА).

- o Возврат к режиму воспроизведения происходит при повторном нажатии кнопки  в режиме быстрой перемотки вперед.
- o Включение режима обратной перемотки происходит при нажатии кнопки  в режиме PLAY (ВОСПРОИЗВЕДЕНИЕ) или FF (БЫСТРАЯ ПЕРЕМОТКА ВПЕРЕД).
- o Возврат к режиму воспроизведения происходит при повторном нажатии кнопки  в режиме быстрой перемотки назад.



#### ВНИМАНИЕ:

- o Не вставляйте никакие предметы, такие, как монеты, в кассетное гнездо, во избежание повреждения магнитофона.
- o Не размещайте напитки рядом с аудиосистемой. В случае расплескивания может быть поврежден механизм воспроизведения.
- o Не допускайте ударов по аудиосистеме, во избежание повреждения механизма воспроизведения.

M445A01MC-GAT

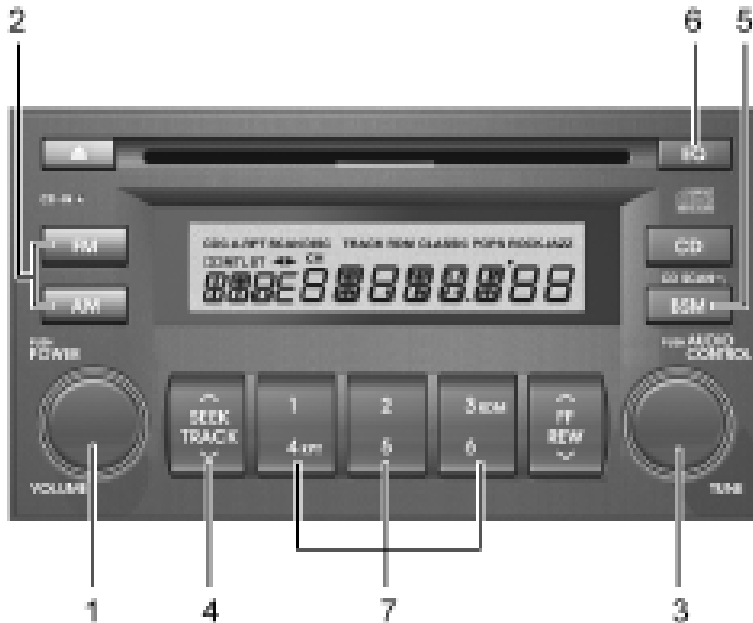
**СТЕРЕОРАДИОПРИЕМНИК (M445) (если установлен)**

1. Ручка включения-выключения POWER ON-OFF / регулировки уровня громкости VOLUME
2. Кнопка выбора диапазона BAND
3. Ручка настройки рабочей частоты TUNE / выбора режима MODE
4. Кнопка автоматического поиска и настройки AUTO SEEK
5. Кнопка запоминания лучших радиостанций BSM
6. Кнопка включения эквалайзера EQ
7. Кнопки ускоренного выбора радиостанции PRESET STATION

M445A01MC

M445B01MC-GAT

### 1. Ручка включения-выключения (POWER ON-OFF)

Радиоприёмник может работать при нахождении ключа зажигания в положениях ACC (Вспомогательное оборудование) или ON (Вкл.). Нажмите на кнопку для его включения. На жидкокристаллическом дисплее появится частота настройки радиоприёмника или номер трека компакт-диска ( в зависимости от режима работы аудиосистемы). Для выключения аудиосистемы нажмите на кнопку еще раз.

### Регулировка уровня громкости (VOLUME)

Поворот этой ручки по часовой стрелке приводит к увеличению уровня громкости, а против часовой стрелки - к его уменьшению.

### 2. Кнопка выбора диапазона (BAND)

#### Кнопка выбора FM-диапазонов

Изменение рабочего диапазона радиоприёмника (FM1 или FM2) производится нажатием на кнопку  .

#### Кнопка выбора диапазона AM (MW, LW)

Нажатием на кнопку  радиоприёмник переключается на прием сигналов диапазона AM (MW, LW). На жидкокристаллическом дисплее появляется надпись AM (MW, LW).

### 3. Ручка настройки рабочей частоты TUNE/выбора режима MODE

Поворот этой ручки по часовой стрелке приводит к увеличению частоты принимаемого радиосигнала, а против часовой стрелки - к ее уменьшению.

#### Ручка выбора режима (MODE)

Нажатием на эту ручку производится выбор одного из режимов настройки параметров (BASS, MIDDLE, TREBLE, FADER и BALANCE - НИЗКИЕ ЧАСТОТЫ, СРЕДНИЕ ЧАСТОТЫ, ВЫСОКИЕ ЧАСТОТЫ, ПРОДОЛЬНЫЙ БАЛАНС и ПОПЕРЕЧНЫЙ БАЛАНС).

Название выбранного режима показывается на дисплее.

После выбора режима настройка параметров производится вращением ручки.

#### Управление низкими частотами (BASS)

Для увеличения уровня низких частот тембра ручку следует вращать по часовой стрелке, для уменьшения - против часовой стрелки.

#### Управление средними частотами (MIDDLE)

Для увеличения уровня средних частот тембра ручку следует вращать по часовой стрелке, для уменьшения - против часовой стрелки.

#### Управление высокими частотами (TREBLE)

Для увеличения уровня высоких частот тембра ручку следует вращать по часовой стрелке, для уменьшения - против часовой стрелки.

#### Управление продольным балансом (FADER)

Вращение этой ручки по часовой стрелке приводит к увеличению уровня громкости динамиков, расположенных сзади (при этом уровень громкости передних динамиков будет становиться ниже). Вращение этой ручки против часовой стрелки приводит к увеличению уровня громкости динамиков, расположенных спереди (при этом уровень громкости задних динамиков будет становиться ниже).

#### Управление поперечным балансом (BALANCE)

Вращение этой ручки по часовой стрелке приводит к увеличению уровня громкости динамиков, расположенных справа (при этом уровень громкости левых динамиков будет становиться ниже). Вращение этой ручки против часовой стрелки приводит к увеличению уровня громкости динамиков, расположенных слева (при этом уровень громкости правых динамиков будет становиться ниже).

#### 4. Кнопка автоматического поиска и настройки (AUTO SEEK)

Нажмите на кнопку AUTO SEEK. При нажатии на сторону клавиши настройки, обозначенную знаком  $\wedge$ , приёмник автоматически настроится на следующую радиостанцию, работающую на более высокой частоте. При нажатии на сторону, обозначенную знаком  $\vee$ , произойдёт настройка на следующую станцию, работающую на более низкой частоте.

#### 5. Кнопка запоминания лучших радиостанций (BSM)

При нажатии этой кнопки происходит определение частот шести самых мощных радиостанций, которые записываются в памяти системы. и последовательное их закрепление за кнопками быстрой настройки, начиная с первой.

#### 6. Кнопка эквалайзера (EQ)

Нажатием этой кнопки можно выбрать один из режимов работы эквалайзера (CLASSIC (классическая музыка), POPS (поп-музыка), ROCK (рок-музыка), JAZZ (джаз) и OFF (выключено)) для получения требуемого качества звучания. Каждое нажатие этого переключателя приводит к изменению надписи на дисплее в следующем порядке:

CLASSIC → POPS → ROCK → JAZZ → DEFEAT

#### 7. Кнопки ускоренного выбора радиостанции (PRESET STATION)

Для каждого из частотных диапазонов (AM (MW, LW), FM1 и FM2) в память аудиосистемы может быть введено 6 станций для ускоренной настройки на них.

#### НАСТРОЙКА ПАМЯТИ РАДИОПРИЕМНИКА

Значения рабочих частот шести станций диапазона AM(MW, LW) и двенадцати станций FM-диапазона могут быть заранее введены в память радиоприёмника. Затем быстрая настройка на одну из этих станций может быть произведена нажатием кнопки установки диапазона рабочих частот AM(MW, LW) / FM и/или одной из шести кнопок ускоренного выбора радиостанции. Для программирования кнопок ускоренной настройки выполните следующие действия:

- o Нажатием на соответствующие кнопки выберите один из частотных диапазонов работы радиоприёмника (AM(MW, LW), FM1 и FM2).
- o Настройтесь на требуемую радиостанцию путём автоматического поиска или вручную.
- o Выберите для данной станции одну из кнопок ускоренного выбора радиостанции.

- o Удерживайте эту кнопку в нажатом положении более двух секунд. Номер нажатой кнопки будет высвечиваться на индикаторе ускоренного выбора радиостанции дисплея радиоприёмника. Индикатор рабочей частоты дисплея мигнёт после того, как выбранная частота радиостанции будет записана в памяти. Затем необходимо отпустить кнопку и повторить описанные выше действия для продолжения программирования. Таким образом в памяти приёмника могут быть запрограммированы значения частот 24 станций: по одной на кнопку для диапазона AM(MW, LW) и по две - для FM-диапазона.
- o После завершения программирования, настройка на любую из этих станций может быть произведена путём выбора рабочего диапазона и нажатием на одну из кнопок ускоренной настройки.



#### ВНИМАНИЕ:

- o Не размещайте напитки рядом с аудиосистемой. В случае расплескивания может быть поврежден механизм воспроизведения.
- o Не допускайте ударов по аудиосистеме, иначе может быть поврежден механизм воспроизведения.

M445C01MC-GAT

**CD-ПЛЕЕР (M445) (если установлен)**

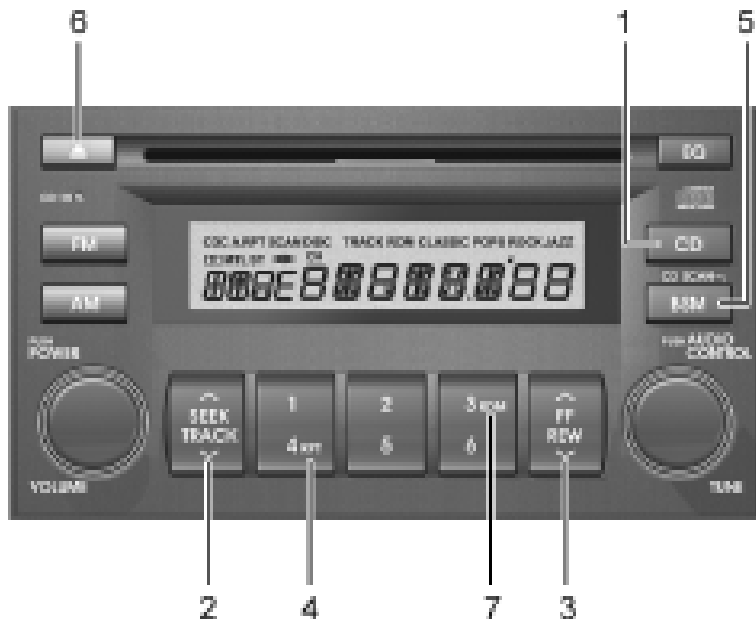

1. Кнопка воспроизведения компакт-дисков CD
2. Кнопка выбора трека TRACK UP/DOWN
3. Кнопка перемещения вперед/назад FF/REW
4. Кнопка повтора (RPT)
5. Кнопка сканирования CD SCAN
6. Кнопка извлечения компакт-диска CD EJECT
7. Кнопка произвольного воспроизведения RDM

M445D01MC-GAT

## 1. Кнопка воспроизведения компакт-дисков (CD)

- o Вставьте компакт-диск этикеткой вверх.
- o Если вставить компакт-диск во время работы радиоприемника, сразу начнется его воспроизведение.
- o Если компакт-диск уже находится в CD-плеере, то нажатие на кнопку CD приведет к началу его воспроизведения даже в случае работы радиоприемника.
- o Использование CD-плеера возможно при нахождении ключа в замке зажигания в положении ON (Вкл.) или ACC (Вспомогательное оборудование).
- o Нажатие кнопки CD приводит к началу воспроизведения компакт-диска без нажатия кнопки Power ON-OFF включения аудиосистемы. (Только при наличии компакт-диска в CD-плеере).

## К СВЕДЕНИЮ:

- o Не наклеивайте клейкую бумагу или ленту и т.п. на любую сторону диска, т.к. это может стать причиной неисправности.
- o Плеер не может воспроизводить диски CD-R (Recordable CD) и CD-RW (Rewritable CD), которые не записаны до конца.  
 Подробнее о полной записи на таких дисках см. инструкции по эксплуатации на устройства записи

дисков CD-R/CD-RW, а также программное обеспечение на них.

- o В зависимости от статуса записи некоторые диски CD-R и CD-RW не могут воспроизводиться на данном плеере.

## 2. Кнопка выбора трека (TRACK UP/DOWN)

- o Выбор необходимой дорожки на текущем компакт-диске может быть произведен с использованием номера трека.
- o Однократно нажмите кнопку  $\wedge$  для переключения вперед к началу следующего трека.  
 Нажатие кнопки  $\vee$  в течение секунды после начала воспроизведения этого трека приведет к быстрому переключению назад по компакт-диску.  
 Если это сделать позднее одной секунды, то плеер вернется к началу текущего трека.

## 3. Кнопка перемещения вперед/назад (FF/REW)

Для быстрого перемещения по треку диска в любом направлении удерживайте кнопку FF или REW в нажатом положении.

Если отпустить кнопку, плеер вернется к нормальному режиму воспроизведения.

## 4. Кнопка повтора (RPT)

- o Для повторного воспроизведения текущего трека нажмите на кнопку RPT. Для выхода из этого режима нажмите ее еще раз.
- o Если не выйти из этого режима до конца трека, его воспроизведение снова повторится.  
 Этот процесс будет продолжаться до повторного нажатия кнопки RPT или до выключения и повторного включения аудиосистемы.

## 5. Кнопка сканирования (CD SCAN)

- o Нажатие кнопки CD SCAN приводит к проигрыванию первых 10 секунд каждого трека диска.
- o После нахождения необходимого трека нажмите еще раз кнопку CD SCAN в пределах 10 секунд после начала его воспроизведения.

## 6. Кнопка извлечения компакт-диска (CD EJECT)

Нажатие кнопки ▲ при загруженном в систему компакт-диске приводит к его извлечению.

Извлечение с повышенным усилием: Для извлечения диска с повышенным усилием удерживайте эту кнопку в нажатом положении более 3 секунд.

(Делать это можно только тогда, когда диск заклинило, и он не извлекается из дисководом обычным способом, например, когда в дисковод по ошибке вставлено 2 диска).

## 7. Кнопка произвольного воспроизведения (RDM)

Нажатие этой кнопки приводит к случайному, а не последовательному порядку воспроизведения отдельных треков.

Повторное ее нажатие приводит к выходу из этого режима.

### К СВЕДЕНИЮ:

- o Для обеспечения нормальной работы плеера необходимо поддерживать температуру в салоне автомобиля в нормальных пределах при помощи системы кондиционирования или отопления.
- o При замене предохранителя следует использовать новый предохранитель с соответствующим номиналом.

- o При отсоединении или разрядке аккумуляторной батареи все закладки стираются. Следовательно, если это произойдет, необходимо вновь произвести все установки.
- o Эта аппаратура предназначена для применения только в системе с аккумуляторной батареей 12 В пост. тока с отрицательным заземлением.
- o CD-плеер изготовлен из прецизионных деталей. Не пытайтесь разбирать его или регулировать какие-либо детали.
- o При управлении автомобилем уровень громкости CD-плеера не должен быть высоким, чтобы водитель мог слышать звуки снаружи.
- o Предохраняйте аппаратуру (включая динамики и CD-плеер) от воздействия воды или избыточной влажности.



### ВНИМАНИЕ:

- o Не вставляйте деформированные диски или диски низкого качества в CD-плеер во избежание повреждения аппаратуры.

- o Не вставляйте никакие предметы, такие, как монеты, в CD-плеер, во избежание повреждения плеера.
- o Не размещайте напитки рядом с аудиосистемой. В случае расплескивания может быть поврежден механизм воспроизведения.
- o Не допускайте ударов по аудиосистеме, иначе может быть поврежден механизм воспроизведения.
- o При езде по пересеченной местности и там, где возникают вибрации, может нарушаться звуковое воспроизведение компакт-диска. Не пользуйтесь аудиосистемой при езде по пересеченной местности, т.к. компакт-диск может быть поцарапан или поврежден.
- o Не беритесь за диски и не вынимайте диск рукой в тот момент, когда он втягивается в плеер механизмом загрузки. В результате на диске могут появиться царапины, или может выйти из строя CD-плеер.
- o Избегайте использования компакт-дисков с возможностью записи. Рекомендуется использовать только оригинальные диски.

M455A01MC-GAT

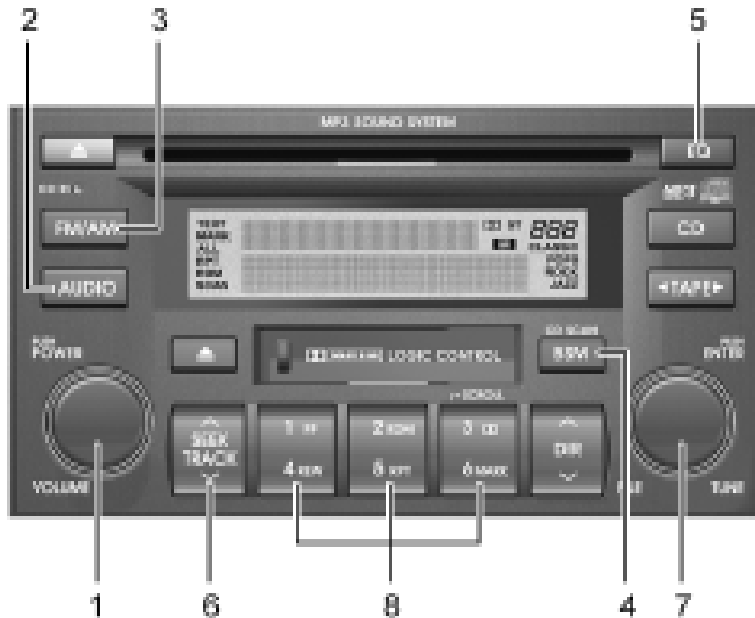
**СТЕРЕОРАДИОПРИЕМНИК (M455) (если установлен)**

1. Ручка включения-выключения POWER ON-OFF / регулировки уровня громкости VOLUME
2. Кнопка настройки звучания AUDIO
3. Кнопка выбора диапазона BAND
4. Кнопка запоминания лучших радиостанций BSM
5. Кнопка эквалайзера EQ
6. Кнопка автоматического поиска и настройки AUTO SEEK
7. Ручка настройки рабочей частоты в ручном режиме TUNE (MANUAL)
8. Кнопки ускоренного выбора радиостанции PRESET STATION

M455A01MC

M455B01MC-GAT

### 1. Ручка включения-выключения (POWER ON-OFF)

- o Радиоприёмник может работать при нахождении ключа зажигания в положениях ACC (Вспомогательное оборудование) или ON (Вкл.). Нажмите на кнопку для его включения. На жидкокристаллическом дисплее указывается частота настройки радиоприемника (в режиме приема радиосигналов), направление перемотки ленты (в режиме магнитофона) или номер трека компакт-диска в режиме CD/MP3. Для выключения аудиосистемы нажмите на кнопку еще раз.
- o Для включения одного из режимов работы этой аудиосистемы нужно нажать соответствующую кнопку (FM/AM(MW, LW), TAPE или CD/MP3 без нажатия ручки включения - выключения всей системы (Power ON-OFF)).

### Регулировка уровня громкости (VOLUME)

Поворот этой ручки по часовой стрелке приводит к увеличению уровня громкости, а против часовой стрелки - к его уменьшению.

### 2. Кнопка настройки звучания (AUDIO)

Нажатие на ручку AUDIO переключает режимы между BASS, MIDDLE, TREBLE, FADER и BALANCE (НИЗКИЕ ЧАСТОТЫ, СРЕДНИЕ ЧАСТОТЫ, ВЫСОКИЕ ЧАСТОТЫ, ПРОДОЛЬНЫЙ БАЛАНС и ПОПЕРЕЧНЫЙ БАЛАНС).

Название выбранного режима показывается на дисплее.

После выбора режима настройка параметров производится вращением ручки управления уровнем громкости.

#### Управление низкими частотами (BASS)

Для увеличения уровня низких частот тембра ручку следует вращать по часовой стрелке, для уменьшения - против часовой стрелки.

#### Управление средними частотами (MIDDLE)

Для увеличения уровня средних частот тембра ручку следует вращать по часовой стрелке, для уменьшения - против часовой стрелки.

#### Управление высокими частотами (TREBLE)

Вращайте ручку для настройки требуемого уровня высоких частот.

### Управление продольным балансом (FADER)

Вращение ручки по часовой стрелке приводит к увеличению уровня громкости динамиков, расположенных сзади (при этом уровень громкости передних динамиков будет становиться ниже). Вращение этой ручки против часовой стрелки приводит к увеличению уровня громкости динамиков, расположенных спереди (при этом уровень громкости задних динамиков будет становиться ниже).

### Управление поперечным балансом (BALANCE)

Для усиления звуковой мощности правого канала акустической системы поверните ручку по часовой стрелке. (Уровень звука левого канала станет слабее). При повороте ручки против часовой стрелки, увеличится звуковая мощность левого канала акустической системы. (Уровень звука правого канала станет слабее).

### 3. Кнопка выбора диапазона (BAND)

Нажатием кнопки FM/AM производится выбор между следующими частотными диапазонами: AM (MW, LW), FM1 и FM2. Название выбранного диапазона показывается на дисплее.

#### 4. Кнопка запоминания лучших радиостанций (BSM)

При нажатии этой кнопки происходит определение частот шести самых мощных радиостанций, которые записываются в память системы. и последовательное их закрепление за кнопками быстрого выбора радиостанций, начиная с первой.

#### 5. Кнопка эквалайзера (EQ)

Нажатием этой кнопки можно выбрать один из режимов работы эквалайзера (CLASSIC (классическая музыка), POPS (поп-музыка), ROCK (рок-музыка), JAZZ (джаз) и OFF (выключено)) для получения требуемого качества звучания. Каждое нажатие этого переключателя приводит к изменению надписи на дисплее в следующем порядке:

CLASSIC → POPS → ROCK → JAZZ → DEFEAT  

#### 6. Кнопка автоматического поиска и настройки (AUTO SEEK)

Нажмите на кнопку AUTO SEEK. При нажатии на сторону клавиши настройки, обозначенную знаком  $\wedge$ , приёмник автоматически настроится на следующую радиостанцию, работающую на более высокой частоте. При нажатии на сторону, обозначенную знаком  $\vee$ , произой-

дёт настройка на следующую станцию, работающую на более низкой частоте.

#### 7. Ручка ручной настройки рабочей частоты TUNE (Manual)

Поворот этой ручки по часовой стрелке приводит к увеличению частоты принимаемого радиосигнала, а против часовой стрелки - к ее уменьшению.

#### 8. Кнопки ускоренного выбора радиостанции (PRESET STATION)

Для каждого из частотных диапазонов (AM (MW, LW), FM1 и FM2) в память аудиосистемы может быть введено 6 станций для ускоренной настройки на них.

#### НАСТРОЙКА ПАМЯТИ РАДИОПРИЕМНИКА

Значения рабочих частот шести станций диапазона AM (MW, LW) и двенадцати станций FM-диапазона могут быть заранее введены в память радиоприёмника. После этого простым нажатием кнопки выбора диапазона и/или одной из шести кнопок выбора вы можете мгновенно вызвать одну из этих станций. Для программирования кнопок ускоренной настройки выполните следующие действия:

- Нажатием на соответствующие кнопки выберите один из частотных диапазонов работы радиоприёмника (AM (MW, LW), FM1 и FM2).

- Настройтесь на требуемую радиостанцию путём автоматического поиска или вручную.
- Выберите для данной станции одну из кнопок ускоренного выбора радиостанции.
- Удерживайте эту кнопку в нажатом положении более двух секунд. При этом послышится короткий звуковой сигнал. Затем необходимо отпустить кнопку и повторить описанные выше действия для продолжения программирования. Таким образом в памяти приёмника могут быть запрограммированы значения частот 24 станций: по одной на кнопку для диапазона AM (MW, LW) и по две - для FM-диапазона.
- После завершения программирования, настройка на любую из этих станций может быть произведена путём выбора рабочего диапазона и нажатием на одну из кнопок ускоренной настройки.



#### ВНИМАНИЕ:

- Не размещайте напитки рядом с аудиосистемой. В случае расплескивания может быть поврежден механизм воспроизведения.
- Не допускайте ударов по аудиосистеме, иначе может быть поврежден механизм воспроизведения.

M455C01MC-GAT

## КАССЕТНЫЙ МАГНИТОФОН (M455) (Если установлен)

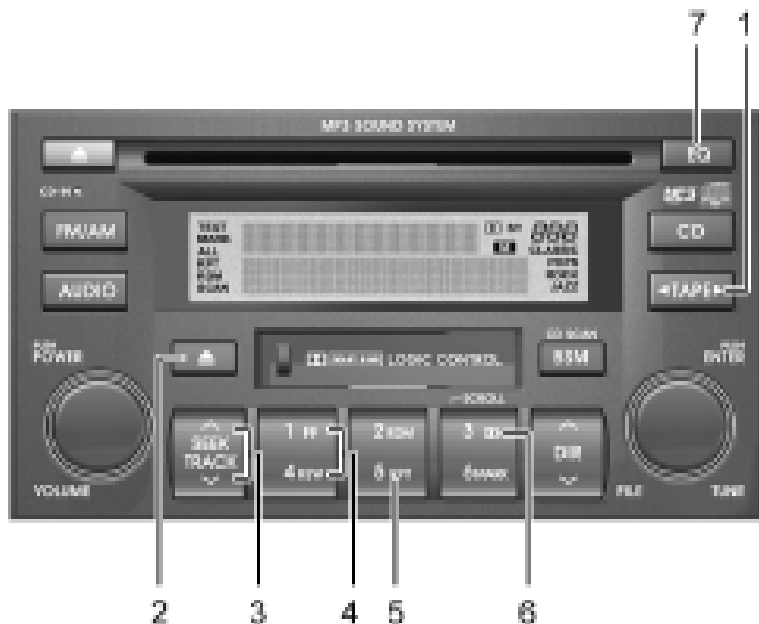

1. Кнопка программы ленты TAPE PROGRAM
2. Кнопка извлечения кассеты TAPE EJECT
3. Кнопка автоматического поиска музыки AMS
4. Кнопка перемотки вперед/назад FF/REW
5. Кнопка повтора RPT
6. Кнопка включения режима DOLBY
7. Кнопка эквалайзера EQ

M455D01MC-GAT

### 1. Кнопка программы ленты (TAPE PROGRAM)

- Эта кнопка позволяет включить воспроизведение обратной стороны ленты кассеты. На дисплее появится стрелка, показывающая направление движения ленты.
- Для включения этой функции достаточно нажать на кнопку TAPE без нажатия на ручку ON/OFF включения - включения аудиосистемы.

### 2. Кнопка извлечения кассеты (TAPE EJECT)

- Нажатие кнопки ▲ при наличии установленной в магнитофон кассеты приводит к ее извлечению.
- Нажатие кнопки ▲ в режиме ускоренной перемотки кассеты приведет к извлечению кассеты из магнитофона.

### 3. Кнопка автоматического поиска музыки (AMS)

Нажатием этой кнопки можно найти начальную точку каждой записи на кассете. При помощи кнопки AUTO MUSIC SEARCH могут быть определены пробы между записями (должны быть длиной не менее 4 секунд).

- Нажатие на кнопку ^ приводит к началу воспроизведения следующей записи на кассете.

- Нажатие на кнопку v приводит к повторному воспроизведению того участка записи, который только что был прослушан.

### 4. Кнопка перемотки вперед/назад FF/REW

- Быстрая перемотка кассеты вперед начинается при нажатии кнопки FF в тот момент, когда магнитофон работает в режиме PLAY (ВОСПРОИЗВЕДЕНИЕ) или REW (ОБРАТНАЯ ПЕРЕМОТКА).
- Возврат к режиму воспроизведения происходит при повторном нажатии кнопки FF в режиме быстрой перемотки вперед.
- Включение режима обратной перемотки происходит при нажатии кнопки REW в режиме PLAY (ВОСПРОИЗВЕДЕНИЕ) или FF (БЫСТРАЯ ПЕРЕМОТКА ВПЕРЕД).
- Возврат к режиму воспроизведения происходит при повторном нажатии кнопки REW в режиме обратной перемотки кассеты.

### 5. Кнопка повтора (RPT)

- Для повторного воспроизведения текущей записи нажмите на кнопку RPT. Для выхода из этого режима нажмите ее еще раз.

- Если не выйти из этого режима до конца записи, ее воспроизведение снова повторится. Этот процесс будет продолжаться до повторного нажатия кнопки RPT или до выключения и повторного включения аудиосистемы.

### 6. Кнопка включения режима DOLBY

Если при воспроизведении кассеты слышан фоновый шум, его можно существенно уменьшить нажатием на кнопку DOLBY. Для выхода из этого режима кнопку DOLBY необходимо нажать еще раз.

### 7. Кнопка эквалайзера (EQ)

Нажатием этой кнопки можно выбрать один из режимов работы эквалайзера (CLASSIC (классическая музыка), POPS (поп-музыка), ROCK (рок-музыка), JAZZ (джаз) и OFF (выключено)) для получения требуемого качества звучания. Каждое нажатие этого переключателя приводит к изменению надписи на дисплее в следующем порядке:

CLASSIC → POPS → ROCK → JAZZ → DEFEAT

**К СВЕДЕНИЮ:**

- o Для обеспечения нормальной работы устройства необходимо поддерживать температуру в салоне автомобиля в нормальных пределах при помощи системы кондиционирования или отопления.
- o При замене предохранителя замените его предохранителем с соответствующим номиналом.
- o При отсоединении аккумуляторной батареи все предварительно установленные частоты радиостанций стираются. Следовательно, если это произойдет, то необходимо вновь произвести все установки.
- o Не смазывайте вращающиеся детали магнитофона. Не следует держать поблизости от лентопротяжного механизма и головки магниты, отвертки и другие металлические предметы.
- o Эта аппаратура предназначена для применения в системе с аккумуляторной батареей 12В пост. тока с отрицательным заземлением.
- o Устройство изготовлено из прецизионных деталей. Не пытайтесь разбирать его или регулировать какие-либо детали.

- o При управлении автомобилем уровень громкости магнитофона не должен быть высоким, чтобы водитель мог слышать звуки снаружи.
- o Предохраняйте аппаратуру (включая динамики и кассеты) от воздействия воды или избыточной влажности.

**ВНИМАНИЕ:**

- o Не вставляйте никакие предметы, такие, как монеты, в гнездо для кассеты, во избежание повреждения магнитофона.
- o Не размещайте напитки рядом с аудиосистемой. В случае расплескивания может быть поврежден механизм воспроизведения.
- o Не допускайте ударов по аудиосистеме во избежание повреждения механизма воспроизведения.

M455E01MC-GAT

## CD-ПЛЕР (M455) (если установлен) - Совместим с MP3/WMA/AAC/WAVE

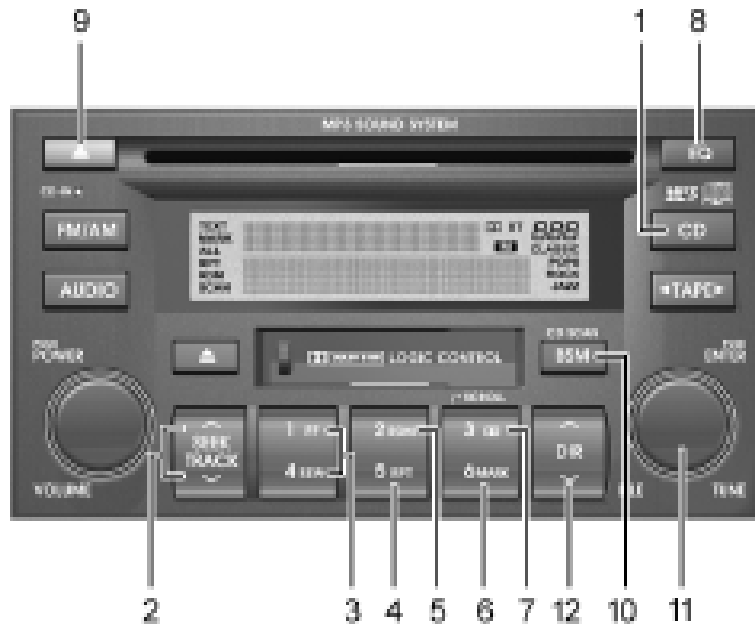

1. Кнопка выбора аудио / компакт-диск AUDIO/MP3 CD
2. Кнопка выбора трека TRACK UP/DOWN
3. Кнопка перемещения вперед/назад FF/REW
4. Кнопка повтора RPT
5. Кнопка произвольного воспроизведения RDM
6. Кнопка закладки MARK
7. Кнопка быстрой прокрутки имен файлов SCROLL
8. Кнопка эквалайзера EQ
9. Кнопка извлечения компакт-диска CD EJECT
10. Кнопка сканирования CD SCAN
11. Ручка поиска файлов FILE SEARCH (Ручка TUNE настройки в ручном режиме)
12. Кнопка поиска каталогов DIRECTORY SEARCH

M455F01MC-GAT

## 1. Кнопка выбора аудио / компакт-диск (AUDIO/MP3 CD)

- Вставьте компакт-диск этикеткой вверх.
- Если вставить компакт-диск во время прослушивания радио или кассетной ленты, то сразу начнется его воспроизведение.
- Если компакт-диск уже находится в CD-плеере и вы нажмёте кнопку CD, проигрыватель начнёт воспроизведение, даже если используется радиоприёмник или кассетный магнитофон.
- Использование CD-плеера возможно при нахождении ключа в замке зажигания в положении ON (Вкл.) или ACC (Вспомогательное оборудование).
- Нажатие кнопки CD приводит к началу воспроизведения компакт-диска без нажатия кнопки Power ON-OFF включения аудиосистемы. (Только при наличии компакт-диска в CD-плеере).

### К СВЕДЕНИЮ:

- **Не наклеивайте клейкую бумагу или ленту и т.п. на любую сторону диска, т.к. это может стать причиной неисправности.**

- Настоящее устройство может воспроизводить мультисессионные диски CD-R и CD-RW, содержащие более двух сессий.

Подробнее о полной записи на таких дисках см. инструкции по эксплуатации на устройства записи дисков CD-R/CD-RW, а также программное обеспечение на них.

- В зависимости от статуса записи некоторые диски CD-R и CD-RW не могут воспроизводиться на данном плеере.
- Поддерживается воспроизведение файлов форматов MP3, AAC и WMA. Эти файлы перед воспроизведением могут загружаться дольше вследствие сжатого характера информации на таких дисках.

## 2. Кнопка выбора трека (TRACK UP/DOWN)

- Выбор необходимого трека на воспроизводимом компакт-диске может быть сделан с использованием номера трека.
- Однократно нажмите кнопку  $\wedge$  для переключения вперёд к началу следующего трека. Нажатие кнопки  $\vee$  в течение секунды после начала воспроизведения этого трека приведет к быстрому воз-

врату в начало компакт-диска.

Если это сделать позднее одной секунды, то плеер вернется к началу текущего трека.

## 3. Кнопка перемещения вперед-назад (FF/REW)

Для быстрого перемещения по треку диска в любом направлении удерживайте кнопку FF или REW в нажатом положении. Если отпустить кнопку, плеер вернется к нормальному режиму воспроизведения.

## 4. Кнопка повтора (RPT)

- Для повторного воспроизведения текущей записи нажмите на кнопку RPT. Для выхода из этого режима нажмите ее еще раз.
- Для повторения музыки в выбранной папке нажмите кнопку RPT более чем на 0,8 секунды. Для выхода из этого режима нажмите ее еще раз. (Только для дисков формата MP3)
- Если не выйти из этого режима до конца записи, ее воспроизведение снова повторится. Этот процесс будет продолжаться до повторного нажатия кнопки RPT или до выключения аудиосистемы.

## 5. Кнопка произвольного воспроизведения (RDM)

- Для воспроизведения записей в случайной последовательности нажми-

те кнопку RDM. Для выхода из этого режима нажмите повторно кнопку RDM или сначала выключите, а потом включите аудиосистему. Устройство перейдет к воспроизведению записей в последовательном режиме.

- o Для прослушивания музыки в выбранной папке в случайном порядке нажмите кнопку RDM в течение секунды. Для выхода из этого режима нажмите повторно кнопку RDM или сначала выключите, а потом включите аудиосистему. (только для дисков формата MP3).

## 6. Кнопка закладки (MARK)

При работе CD-плеера можно установить закладку на желаемый трек диска, используя кнопку MARK. (Только для дисков формата MP3).

- o Нажмите кнопку MARK более чем на одну секунду для установки закладки на желаемый трек. На жидкокристаллическом дисплее появится буква M и в течение примерно пяти секунд будет высвечиваться надпись MEMORY No. (Номер ячейки памяти). Для воспроизведения трека из списка воспроизведения удерживайте кнопку MARK в нажатом положении в пределах 0,8 секунд и выберите необходимую запись.

- o Для стирания трека из списка воспроизведения удерживайте кнопку MARK в нажатом положении более 0,8 секунд. После стирания послышится короткий звуковой сигнал.

## 7. Кнопка быстрой прокрутки имен файлов (SCROLL)

Во время воспроизведения компакт-диска можно быстро пролистать длинные имена файлов удержанием кнопки DOLBY в нажатом состоянии в течение примерно одной секунды. Имя файла появится на жидкокристаллическом дисплее в течение примерно трех секунд.

## 8. Кнопка эквалайзера (EQ)

Нажатием этой кнопки можно выбрать один из режимов работы эквалайзера (CLASSIC (классическая музыка), POPS (поп-музыка), ROCK (рок-музыка), JAZZ (джаз) и OFF (выключено)) для получения требуемого качества звучания. Каждое нажатие этого переключателя приводит к изменению надписи на дисплее в следующем порядке:

CLASSIC → POPS → ROCK → JAZZ → DEFEAT  

## 9. Кнопка извлечения компакт-диска (CD EJECT)

Нажатие кнопки  при загруженном в систему компакт-диске приводит к его извлечению.

Извлечение с повышенным усилием: Для извлечения диска с повышенным усилием удерживайте эту кнопку в нажатом положении более 3 секунд. (Делать это можно только тогда, когда диск заклинило, и он не извлекается из дисководом обычным способом, например, когда в дисковод по ошибке вставлено 2 диска).

## 10. Кнопка сканирования (CD SCAN)

- o Нажатие кнопки CD SCAN более 0,8 секунды приводит к проигрыванию первых 10 секунд каждого трека диска.
- o Удерживание кнопки CD SCAN в нажатом положении в пределах 0,8 секунды приводит к проигрыванию в течение 10 секунд начала каждого трека внутри выбранной папки. (Только для дисков формата MP3).
- o После нахождения необходимого трека нажмите еще раз кнопку CD SCAN в пределах 10 секунд после начала его воспроизведения.

## 11. Ручка поиска файлов (FILE SEARCH) (Ручка TUNE настройки в ручном режиме)

- o Вы можете пропустить трек, поворачивая ручку FILE SEARCH по часовой стрелке или против часовой стрелки. После выбора желаемого трека на-

жмите ручку FILE SEARCH для его воспроизведения.

Если этого не сделать в пределах пяти секунд, поиск прекратится.

## 12. Кнопка поиска каталогов (DIR)

- Вы можете перемещаться по папкам, нажимая кнопку DIR для перемещения вверх (∧) и вниз (∨).

После выбора желаемой папки нажмите ручку FILE SEARCH для воспроизведения треков выбранной папки.

Если этого не сделать в пределах пяти секунд, поиск прекратится.

## К СВЕДЕНИЮ:

- Для обеспечения нормальной работы плеера необходимо поддерживать температуру в салоне автомобиля в нормальных пределах при помощи системы кондиционирования или отопления.
- При замене предохранителя замените его предохранителем с соответствующим номиналом.
- Отключение или разрядка аккумуляторной батареи приводит к стиранию всех закладок. В такой ситуации надо восстановить их исходные значения.

- Данное оборудование предназначено для использования в сети постоянного тока напряжением 12 В с подключением к массе отрицательной цепи.
- Это устройство содержит высокоточные компоненты. Не пытайтесь разбирать его или регулировать какие-либо его узлы.
- При управлении автомобилем уровень громкости работы аудиосистемы должен быть достаточно низким с тем, чтобы водитель мог слышать все звуки, доносящиеся снаружи.
- Не подвергайте это оборудование (включая динамики и кассеты) воздействию воды или избыточной влажности воздуха.



## ВНИМАНИЕ:

- Не вставляйте деформированные диски или диски низкого качества в CD-плеер во избежание повреждения аппаратуры.
- Не вставляйте никакие предметы, например, монеты в плеер, так как его можно повредить.

- Не размещайте напитки рядом с аудиосистемой. В случае расплескивания может быть поврежден механизм воспроизведения.
- Не допускайте ударов по аудиосистеме, иначе может быть поврежден механизм воспроизведения.
- При езде по пересеченной местности и там, где возникают вибрации, может нарушаться звуковое воспроизведение компакт-диска. Не пользуйтесь аудиосистемой при езде по пересеченной местности, т.к. компакт-диск может быть поцарапан или поврежден.
- Не беритесь за диски не вынимайте диск рукой в тот момент, когда он втягивается в плеер механизмом загрузки. В результате на диске могут появиться царапины, или может выйти из строя CD-плеер.
- Избегайте применения компакт-дисков с возможностью записи. Рекомендуется применение только оригинальных компакт-дисков.

M465A01MC-GAT

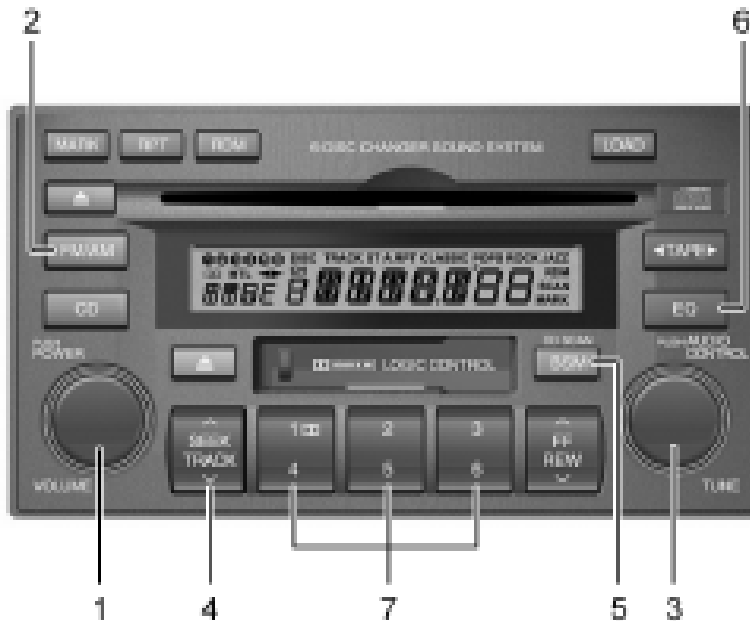
**СТЕРЕОРАДИОПРИЕМНИК (M465) (если установлен)**

1. Ручка включения-выключения POWER ON-OFF / регулировки уровня громкости VOLUME
2. Кнопка выбора диапазона BAND
3. Ручка настройки рабочей частоты TUNE / выбора режима MODE
4. Кнопка автоматического поиска и настройки AUTO SEEK
5. Кнопка запоминания лучших радиостанций BSM
6. Кнопка эквалайзера EQ
7. Кнопки ускоренного выбора радиостанции PRESET STATION

M465A01MC

M465B01MC-GAT

### 1. Ручка включения-выключения (POWER ON-OFF)

Радиоприёмник может работать при нахождении ключа зажигания в положениях ACC (Вспомогательное оборудование) или ON (Вкл.). Нажмите на кнопку для его включения. На жидкокристаллическом дисплее отображается радиочастота в режиме радиоприёмника, индикатор направления ленты в режиме магнитофона или трек компакт-диска в режиме компакт-диска CD или в режиме автоматического чейнджера CD AUTO CHANGER. Для выключения аудиосистемы нажмите на кнопку еще раз.

### Регулировка уровня громкости (VOLUME)

Поворот этой ручки по часовой стрелке приводит к увеличению уровня громкости, а против часовой стрелки - к его уменьшению.

### 2. Кнопка выбора диапазона (BAND)

Нажатием кнопки FM/AM производится выбор между следующими частотными диапазонами: AM (MW, LW), FM1 и FM2. Название выбранного диапазона показывается на дисплее.

### 3. Ручка настройки рабочей частоты TUNE / выбора режима MODE

Поворот этой ручки по часовой стрелке приводит к увеличению частоты принимаемого радиосигнала, а против часовой стрелки - к ее уменьшению.

#### Ручка выбора режима (MODE)

Нажатием на эту ручку производится выбор одного из режимов настройки параметров (BASS, MIDDLE, TREBLE, FADER и BALANCE - НИЗКИЕ ЧАСТОТЫ, СРЕДНИЕ ЧАСТОТЫ, ВЫСОКИЕ ЧАСТОТЫ, ПРОДОЛЬНЫЙ БАЛАНС и ПОПЕРЕЧНЫЙ БАЛАНС).

Название выбранного режима показывается на дисплее.

После выбора режима настройка параметров производится вращением ручки.

#### Управление низкими частотами (BASS)

Для увеличения уровня низких частот тембра ручку следует вращать по часовой стрелке, для уменьшения - против часовой стрелки.

#### Управление средними частотами (MIDDLE)

Для увеличения уровня средних частот тембра ручку следует вращать по часовой стрелке, для уменьшения - против часовой стрелки.

#### Управление высокими частотами (TREBLE)

Для увеличения уровня высоких частот тембра ручку следует вращать по часовой стрелке, для уменьшения - против часовой стрелки.

#### Управление продольным балансом (FADER)

Вращение этой ручки по часовой стрелке приводит к увеличению уровня громкости динамиков, расположенных сзади (при этом уровень громкости передних динамиков будет становиться ниже). Вращение этой ручки против часовой стрелки приводит к увеличению уровня громкости динамиков, расположенных спереди (при этом уровень громкости задних динамиков будет становиться ниже).

#### Управление поперечным балансом (BALANCE)

Вращение этой ручки по часовой стрелке приводит к увеличению уровня громкости динамиков, расположенных справа (при этом уровень громкости левых динамиков будет становиться ниже). Вращение этой ручки против часовой стрелки приводит к увеличению уровня громкости динамиков, расположенных слева (при этом уровень громкости правых динамиков будет становиться ниже).

#### 4. Кнопка автоматического поиска и настройки (AUTO SEEK)

Нажмите на кнопку AUTO SEEK. При нажатии на сторону клавиши настройки, обозначенную знаком  $\wedge$ , приёмник автоматически настроится на следующую радиостанцию, работающую на более высокой частоте. При нажатии на сторону, обозначенную знаком  $\vee$ , произойдёт настройка на следующую станцию, работающую на более низкой частоте.

#### 5. Кнопка запоминания лучших радиостанций (BSM)

При нажатии этой кнопки происходит определение частот шести самых мощных радиостанций, которые записываются в памяти системы. и последовательное их закрепление за кнопками быстрого выбора радиостанций, начиная с первой.

#### 6. Кнопка эквалайзера (EQ)

Нажатием этой кнопки можно выбрать один из режимов работы эквалайзера (CLASSIC (классическая музыка), POPS (поп-музыка), ROCK (рок-музыка), JAZZ (джаз) и OFF (выключено)) для получения требуемого качества звучания. Каждое нажатие этого переключателя приводит к изменению надписи на дисплее в следующем порядке:

CLASSIC → POPS → ROCK → JAZZ → DEFEAT



#### 7. Кнопки ускоренного выбора радиостанции (PRESET STATION)

Для каждого из частотных диапазонов (AM (MW, LW), FM1 и FM2) в память аудиосистемы может быть введено 6 станций для ускоренной настройки на них.

#### НАСТРОЙКА ПАМЯТИ РАДИОПРИЕМНИКА

Значения рабочих частот шести станций диапазона AM (MW, LW) и двенадцати станций FM-диапазона могут быть заранее введены в память радиоприёмника. Затем быстрая настройка на одну из этих станций может быть произведена нажатием кнопки установки диапазона рабочих частот AM (MW, LW) / FM и/или одной из шести кнопок ускоренного выбора радиостанции. Для программирования кнопок ускоренной настройки выполните следующие действия:

- o Нажатием на соответствующие кнопки выберите один из частотных диапазонов работы радиоприёмника (AM (MW, LW), FM1 и FM2).
- o Настройтесь на требуемую радиостанцию путём автоматического поиска или вручную.
- o Выберите для данной станции одну из кнопок ускоренного выбора радиостанции.

- o Удерживайте эту кнопку в нажатом положении более двух секунд. Номер нажатой кнопки будет высвечиваться на индикаторе ускоренного выбора радиостанции дисплея радиоприёмника. Индикатор рабочей частоты дисплея мигнёт после того, как выбранная частота радиостанции будет записана в памяти. Затем необходимо отпустить кнопку и повторить описанные выше действия для продолжения программирования. Таким образом в памяти приёмника могут быть запрограммированы значения частот 24 станций: по одной на кнопку для диапазона AM (MW, LW) и по две - для FM-диапазона.
- o После завершения программирования, настройка на любую из этих станций может быть произведена путём выбора рабочего диапазона AM (MW, LW), FM1 или FM2 и нажатием на одну из кнопок ускоренного выбора радиостанций.



#### ВНИМАНИЕ:

- o Не размещайте напитки рядом с аудиосистемой. В случае распыления может быть поврежден механизм воспроизведения.
- o Не допускайте ударов по аудиосистеме, иначе может быть поврежден механизм воспроизведения.

M465C01MC-GAT

## КАССЕТНЫЙ МАГНИТОФОН (M465) (Если установлен)

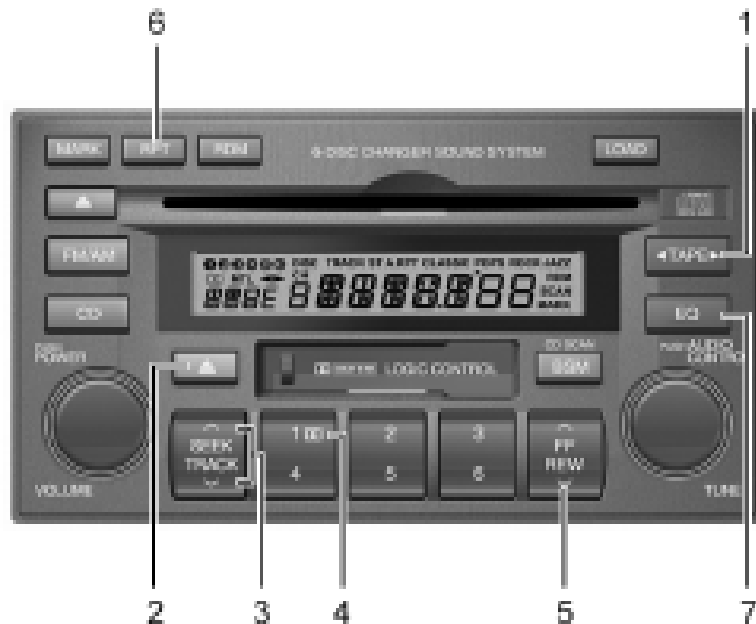

1. Кнопка программы ленты TAPE PROGRAM
2. Кнопка извлечения кассеты TAPE EJECT
3. Кнопка автоматического поиска музыки AMS
4. Кнопка включения режима DOLBY
5. Кнопка перемотки вперед/назад FF/REW
6. Кнопка повтора RPT
7. Кнопка эквалайзера EQ

M465D01MC-GAT

### 1. Кнопка воспроизведения обратной стороны ленты кассеты

Эта кнопка позволяет включить воспроизведение обратной стороны ленты кассеты. На дисплее появится надпись PLAY и стрелка, показывающая направление перемотки кассеты.

### 2. Кнопка извлечения кассеты TAPE EJECT

- Нажатие кнопки EJECT при наличии установленной в магнитофон кассеты приводит к ее извлечению.
- Нажатие кнопки EJECT в режиме ускоренной перемотки кассеты приведет к извлечению кассеты из магнитофона.

### 3. Кнопка автоматического поиска музыки (AMS)

Нажатием этой кнопки можно найти начальную точку каждой записи на кассете. При помощи этой кнопки могут быть определены пробелы между записями (они должны быть длиной не менее 4 секунд).

- Нажатие на кнопку  $\wedge$  приводит к началу воспроизведения следующей записи на кассете.
- Нажатие на кнопку  $\vee$  приводит к повторному воспроизведению того участка записи, который только что был прослушан.
- Для того, чтобы остановить перемотку, нажмите кнопку еще раз.

### 4. Кнопка включения режима DOLBY

Если при воспроизведении кассеты слышан фоновый шум, его можно существенно уменьшить нажатием на кнопку DOLBY. Для выхода из этого режима кнопку DOLBY необходимо нажать еще раз.

### 5. Кнопка перемотки вперед/назад (FF/REW)

- Быстрая перемотка кассеты вперед начинается при нажатии кнопки FF в тот момент, когда магнитофон работает в режиме PLAY (ВОСПРОИЗВЕДЕНИЕ) или REW (ОБРАТНАЯ ПЕРЕМОТКА).
- Возврат к режиму воспроизведения происходит при повторном нажатии кнопки FF в режиме быстрой перемотки вперед.
- Включение режима обратной перемотки происходит при нажатии кнопки REW в режиме PLAY (ВОСПРОИЗВЕДЕНИЕ) или FF (БЫСТРАЯ ПЕРЕМОТКА ВПЕРЕД).
- Возврат к режиму воспроизведения происходит при повторном нажатии кнопки REW в режиме быстрой перемотки назад.

### 6. Кнопка повтора (RPT)

- Для повторного воспроизведения текущей записи нажмите на кнопку RPT. Для выхода из этого режима нажмите ее еще раз.

- Если не выйти из этого режима до конца записи, ее воспроизведение снова повторится.

Этот процесс будет продолжаться до повторного нажатия кнопки RPT или до выключения аудиосистемы.

### 7. Кнопка эквалайзера (EQ)

Нажатием этой кнопки можно выбрать один из режимов работы эквалайзера (CLASSIC (классическая музыка), POPS (поп-музыка), ROCK (рок-музыка), JAZZ (джаз) и OFF (выключено)) для получения требуемого качества звучания. Каждое нажатие этого переключателя приводит к изменению надписи на дисплее в следующем порядке:

CLASSIC → POPS → ROCK → JAZZ → DEFEAT



#### ВНИМАНИЕ:

- Не вставляйте никакие предметы, такие, как монеты, в кассетное гнездо, во избежание повреждения магнитофона.
- Не размещайте напитки рядом с аудиосистемой. В случае распыливания может быть поврежден механизм воспроизведения.
- Не допускайте ударов по аудиосистеме, во избежание повреждения механизма воспроизведения.

M465E01MC-GAT

### CD-ПЛЕЕР / CD-ЧЕЙНДЖЕР (M465) (если установлен)

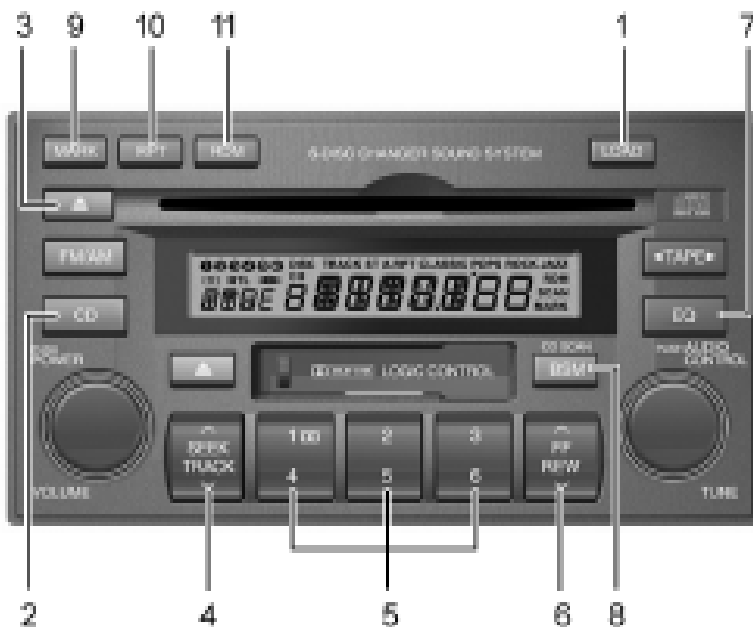

1. Кнопка загрузки LOAD
2. Кнопка включения CD-плеера
3. Кнопка извлечения компакт-диска CD EJECT
4. Кнопка выбора трека TRACK UP/DOWN
5. Кнопки выбора дисков DISC
6. Кнопка перемещения вперед/назад FF/REW
7. Кнопка эквалайзера EQ
8. Кнопка сканирования CD SCAN
9. Кнопка закладки MARK
10. Кнопка повторного воспроизведения RPT
11. Кнопка произвольного воспроизведения RDM

M465F01MC-GAT

**1. Кнопка загрузки диска (LOAD)**

В данном CD-плеере предусмотрена загрузка до 6 компакт-дисков.

Для того, чтобы вставить несколько дисков в плеер, сделайте следующее:

1. Нажмите на кнопку LOAD и отпустите ее.
2. На загрузочном устройстве загорится зеленый индикатор, а на дисплее начнет мигать номер самого нижнего свободного отсека.  
После того, как на дисплее появится надпись WAIT (ПОДОЖДИТЕ), загрузочное устройство откроется, а на дисплее появится надпись LOAD (ЗАГРУЗИТЕ).
3. Частично вставьте диск в загрузочное гнездо этикеткой вверх. Диск будет втянут в плеер.

После того, как диск будет вставлен, автоматически начнется его воспроизведение.

**К СВЕДЕНИЮ:**

- o Диск можно вставить только при мигании зеленого света на загрузочном устройстве.
- o В данном CD-плеере могут быть использованы только диски диаметром 12 см, использование дисков нестандартного диаметра не допускается.

Для того, чтобы вставить несколько дисков, сделайте следующее:

1. Удерживайте кнопку LOAD в нажатом положении не менее одной секунды. Послышится короткий звуковой сигнал и загорится зеленый свет, а число свободных отсеков под диски будет мигать на дисплее.
2. После того, как на дисплее появится надпись WAIT (ПОДОЖДИТЕ) и будет мигать число пустых отсеков под диски, загрузочное устройство откроется, а на дисплее появится надпись LOAD (ЗАГРУЗИТЕ).
3. Частично вставьте диск в загрузочное гнездо этикеткой вверх. Диск будет втянут в плеер.  
После загрузки диска на дисплее будет мигать цифра, показывающая число свободных отсеков под диски.  
Если на дисплее появится следующая надпись DISC NO. (ДИСК №) при горящем индикаторе загрузочного устройства, то можно загружать еще один диск.
4. Загрузку оставшихся дисков нужно производить повторением шагов 1 и 2. После того, как 6 дисков будут загружены, начнется воспроизведение того из них, который был загружен последним.
5. Для того, чтобы загрузить более одного диска, но менее 6, повторите шаги 1 и 2.

После завершения загрузки дисков нажмите кнопку LOAD для прекращения операции загрузки или подождите 10 секунд. Начнется воспроизведение того из дисков, который был загружен последним. Как только будет воспроизводиться каждый из загруженных дисков, его номер будет указываться на дисплее.

**К СВЕДЕНИЮ:**

**В проигрыватель компакт-дисков можно загружать до шести дисков.**

**Не пытайтесь загрузить более шести.**

**2. Кнопка CD/AUX**

- o Нажмите кнопку CD во время работы радиоприемника или кассетного магнитофона для начала воспроизведения компакт-дисков.
- o Если компакт-диски уже загружены, то нажатие на кнопку CD приведет к началу их воспроизведения даже в случае работы радиоприемника или кассетного магнитофона.
- o Использование CD-плеера возможно при нахождении ключа в замке зажигания в положении ON (Вкл.) или ACC (Вспомогательное оборудование).
- o Нажатие кнопки CD приводит к началу воспроизведения компакт-диска без нажатия кнопки Power ON-OFF включения аудиосистемы. (Только при наличии компакт-диска в CD-плеере).

### 3. Кнопка извлечения компакт-диска (CD EJECT)

- Нажатие кнопки ▲ KPT при загруженном в систему компакт-диске приводит к его извлечению.
- Для извлечения всех дисков удерживайте эту кнопку в нажатом положении не менее одной секунды.

### 4. Кнопка выбора трека (TRACK UP/DOWN)

- Выбор необходимого трека на воспроизводимом компакт-диске может быть сделан с использованием номера трека.
- Однократно нажмите кнопку ^ для переключения вперед к началу следующего трека.
- Однократно нажмите кнопку v для перехода назад к началу текущего трека.

### 5. Кнопки выбора дисков (DISC)

Нажатием любой из этих кнопок можно напрямую выбрать необходимый компакт-диск для воспроизведения.

### 6. Кнопка перемещения вперед/назад (FF/REW)

При воспроизведении диска удержание нажатой кнопки приведет к ускоренному перемещению вперед по текущему треку. Удержание нажатой кнопки REW приведет к ускоренному перемещению назад по текущему треку.

### 7. Кнопка эквалайзера (EQ)

Нажатием этой кнопки можно выбрать один из режимов работы эквалайзера (CLASSIC (классическая музыка), POPS (поп-музыка), ROCK (рок-музыка), JAZZ (джаз) и OFF (выключено)) для получения требуемого качества звучания. Каждое нажатие этого переключателя приводит к изменению надписи на дисплее в следующем порядке:

CLASSIC → POPS → ROCK → JAZZ → DEFEAT  

### 8. Кнопка сканирования (CD SCAN)

- Нажмите кнопку CD SCAN для воспроизведения первых 10 секунд каждого трека.
- После нахождения необходимого трека нажмите еще раз кнопку CD SCAN в пределах 10 секунд после начала его воспроизведения

### 9. Кнопка закладки (MARK)

При работе CD-плеера можно установить закладку на желаемый трек диска, используя кнопку MARK.

- Нажмите кнопку MARK более чем на 0,8 секунды для установки закладки на желаемый трек. На дисплее появится надпись ADD(1~20) и раздастся короткий звуковой сигнал. Для воспроизведения треков, помеченных закладками, нажимайте кнопку MARK не более 0,8 секунды.
- Для стирания трека, отмеченной закладкой, из списка воспроизведения удерживайте кнопку MARK в нажатом положении более 0,8 секунды. После стирания послышится короткий звуковой сигнал.

Для удаления всех треков из списка воспроизведения удерживайте кнопку CD в нажатом положении более 0,8 секунды в режиме работы со списком. Послышится короткий звуковой сигнал, все записи из списка воспроизведения будут удалены, а на дисплее появится надпись DEL ALL (УДАЛЕНО ВСЕ).

**К СВЕДЕНИЮ:**

Треки из списка воспроизведения будут автоматически удалены после извлечения компакт-дисков, содержащих эти треки.

**10. Кнопка повтора (RPT)**

- o Для повторного воспроизведения текущего трека нажмите на кнопку RPT. Для выхода из этого режима нажмите ее еще раз.
- o Для повторного воспроизведения музыки в пределах выбранного диска удерживайте кнопку RPT в нажатом положении более 0,8 секунды. Для выхода из этого режима еще раз нажмите на нее, удерживая в нажатом положении более 0,8 секунды.
- o Если не выйти из режима повторного воспроизведения после того, как все треки были проиграны еще раз, то снова начнется воспроизведение первого трека.

**11. Кнопка произвольного воспроизведения (RDM)**

В режиме произвольного воспроизведения вы можете прослушивать треки в случайном порядке, а не последовательно, со всех дисков или с одного диска.

Для использования режима произвольного воспроизведения выполните следующие действия.

- o Для воспроизведения записей в случайной последовательности нажмите кнопку RDM. Для выхода из этого режима нажмите повторно кнопку RDM или сначала выключите, а потом включите аудиосистему. Устройство перейдет к воспроизведению треков в последовательном режиме.

**К СВЕДЕНИЮ:**

- o При замене предохранителя следует использовать новый предохранитель с соответствующим номиналом.
- o При отсоединении или разрядке аккумуляторной батареи все закладки стираются. Следовательно, если это произойдет, то необходимо вновь произвести все установки.
- o Отключение или разрядка аккумуляторной батареи приводит к стиранию всех закладок. В такой ситуации надо восстановить их исходные значения.
- o Не смазывайте вращающиеся детали плеера. Не следует держать поблизости от лентопротяжного механизма и головки магниты, отвертки и другие металлические предметы.

**ВНИМАНИЕ:**

- o Не вставляйте деформированные диски или диски низкого качества в CD-плеер во избежание повреждения аппаратуры.
- o Не вставляйте никакие предметы, такие, как монеты, в CD-плеер, во избежание повреждения плеера.
- o Не размещайте напитки рядом с аудиосистемой. В случае расплескивания может быть поврежден механизм воспроизведения.
- o Не допускайте ударов по аудиосистеме, иначе может быть поврежден механизм воспроизведения.
- o При езде по пересеченной местности и там, где возникают вибрации, может нарушаться звуковое воспроизведение компакт-диска. Не пользуйтесь аудиосистемой при езде по пересеченной местности, т.к. компакт-диск может быть поцарапан или поврежден.
- o Не беритесь за диски и не вынимайте диск рукой в тот момент, когда он втягивается в плеер механизмом загрузки. В результате на диске могут появиться царапины, или может выйти из строя CD-плеер.

- o Эта аппаратура предназначена для применения в системе с аккумуляторной батареей 12 В пост. тока с отрицательным заземлением.
- o Устройство изготовлено из прецизионных деталей. Не пытайтесь разбирать его или регулировать какие-либо детали.
- o При управлении автомобилем уровень громкости плеера не должен быть высоким, чтобы водитель мог слышать звуки снаружи.
- o Предохраняйте аппаратуру (включая динамики и кассеты) от воздействия воды или избыточной влажности.
- o Не применяйте компакт-диски с возможностью записи. Рекомендуется применение только оригинальных компакт-дисков.
- o Данное устройство может не воспроизводить диски формата CD-RW.

## ОБСЛУЖИВАНИЕ КОМПАКТ-ДИСКОВ

B850A02F-AAT

### Правильное обращение

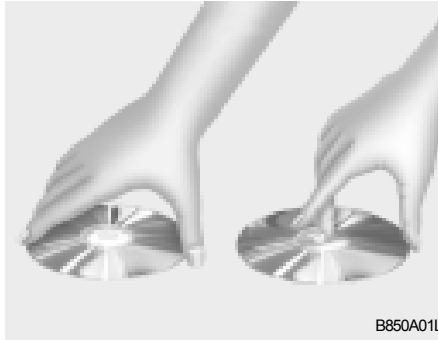

B850A01L

Держать диск в руке следует так, как это показано на рисунке. Не роняйте диск. Держите его так, чтобы не оставить отпечатков пальцев на его поверхности. Появление царапин на диске может вызвать неожиданный переход с одного трека на другой при воспроизведении. Не прикрепляйте липкую ленту, бумагу или клейкие этикетки к диску. Не пишите на нем.

### Поврежденный компакт-диск

Не пытайтесь воспроизводить поврежденные, погнутые или треснутые диски. Это может серьезно повредить воспроизводящий механизм.

## Хранение

Если диски не используются, то каждый из них должен быть размещен в своей собственной коробке; хранить их нужно в прохладном месте, защищенном от солнца, тепла и пыли.

При загрузке диска в плеер при помощи его механизма не прикладывайте к диску никаких усилий.

## Очистка компакт-дисков

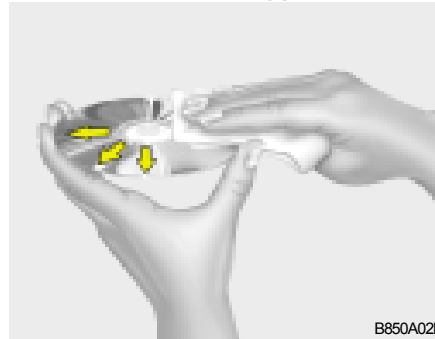

B850A02L

Отпечатки пальцев, пыль или грязь на поверхности диска могут вызвать неожиданный переход с одного трека на другой при воспроизведении. Вытрите поверхность куском чистой мягкой ткани. При сильном загрязнении поверхности, намочите кусок чистой мягкой ткани в слабом растворе нейтрального чистящего средства и удалите грязь.

## ОБРАЩЕНИЕ С АУДИОКАССЕТАМИ

B860A01A-AAT

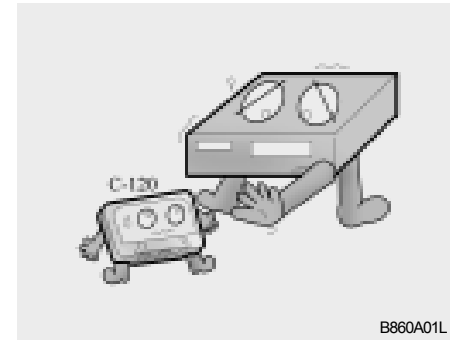

B860A01L

Правильный уход за аудиокассетами продлевает срок их службы и увеличивает удовольствие от их прослушивания. Всегда защищайте кассеты (вне коробок или внутри них) от прямого солнечного света, излишнего холода и пыли. Если кассеты не используются, они всегда должны находиться в своих защитных коробках. Если автомобиль находится в условиях очень высокой или очень низкой температуры, необходимо дождаться того момента, когда условия внутри салона станут более комфортными, и только после этого начать прослушивать кассеты.

- o Никогда не оставляйте кассету внутри магнитолы после окончания прослушивания во избежание повреждения магнитолы и кассеты.

- Производитель категорически против использования кассет общей длительностью звучания более 60 минут (тип выше, чем C-60). Пленка в кассетах таких типов как C-120 или C-180 слишком тонкая для нормальной работы в автомобильной магнитоле.



B860A01MC

- Убедитесь в том, что этикетка кассеты прочно приклеена; в противном случае могут возникнуть затруднения при извлечении кассеты.
- Никогда не прикасайтесь руками или другими предметами к поверхности магнитной ленты.
- Все источники магнитного поля (электродвигатели, динамики, трансформаторы) должны находиться на максимальном удалении от кассет или от магнитолы.

- Храните кассеты в прохладном сухом месте так, чтобы открытая сторона кассеты была обращена вниз для предотвращения оседания пыли в её корпусе.
- Избегайте частого / повторного использования одного участка кассеты во избежание неправильной намотки магнитной ленты. Это может привести к возникновению дополнительного сопротивления при её проигрывании и к низкому качеству звучания записи. При возникновении таких проблем они могут быть устранены путем многократной ускоренной перемотки кассеты от начала до конца. Если проблема не устраняется таким способом, не используйте более данную кассету в магнитоле.



B860A02L

- Воспроизводящая головка магнитолы, её тонвал и прижимные ролики лентопротяжного механизма могут оставлять на покрытии магнитной ленты загрязнения, в результате чего может ухудшаться качество воспроизведения, например, так называемый плавающий звук. Во избежание этого необходима их ежемесячная очистка при помощи чистящей кассеты или с использованием специальной жидкости для очистки, которые продаются в специализированных магазинах аудиотехники. Внимательно следуйте инструкциям производителя и никогда не смазывайте никаких элементов проигрывающего механизма.
- Каждый раз перед установкой кассеты в магнитолу убедитесь в плотной натяжке магнитной ленты. Для устранения провисания ленты можно вставить карандаш в гнездо бобины кассеты и провернуть его.

## АНТЕННА

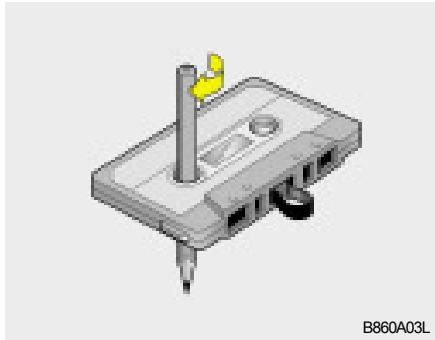
**К СВЕДЕНИЮ:**

Осмотрите кассету перед тем, как вставить её в магнитоу.

При провисании ленты устраните его, провернув одну из бобин кассеты пальцем или при помощи карандаша.

Если этикетка кассеты отстает от ее корпуса, не вставляйте такую кассету в магнитоу.

Не оставляйте кассеты в местах, где они могут быть подвержены воздействию высокой температуры, тепла, высокой влажности, например на верхней части приборной панели или внутри магнитоу.

Перед установкой в магнитоу кассеты, которая находилась в излишне холодных или жарких условиях, следует дождаться достижения её температурой нормального уровня.

B870D01MC-GAT

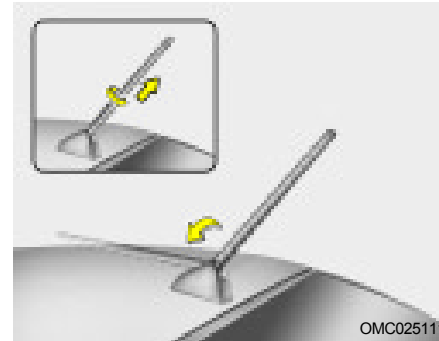
**МИНИ-АНТЕННА**

Для приема радиосигналов и AM и FM-диапазонов в данном автомобиле используется мини-антенна.

Данная антенна может складываться и убираться.

**ВНИМАНИЕ:**

- o Перед тем, как въехать на автомобиле в помещение с малой высотой потолка или накрыть автомобиль чехлом, обязательно сложите мини-антенну. Она может быть сложена только вперед.
- o Перед въездом в автоматическую мойку во избежание повреждения антенны снимите ее, повернув против часовой стрелки. Для установки антенны поверните ее по часовой стрелке.

## УПРАВЛЕНИЕ АВТОМОБИЛЕМ

Выхлопные газы - источник опасности! .....	2-2
Перед запуском двигателя .....	2-3
Положения ключа зажигания .....	2-4
Запуск двигателя .....	2-5
Управление механической коробкой передач .....	2-7
Управление автоматической коробкой передач .....	2-9
Антиблокировочная тормозная система (ABS) .....	2-13
Электронная система стабилизации курсовой устойчивости (ESP) .....	2-14
Парктроник .....	2-15
Приемы эффективного торможения .....	2-18
Приемы экономичного вождения .....	2-19
Выполнение плавных поворотов .....	2-20
Езда в зимних условиях .....	2-20
Буксировка прицепа или транспортного средства .....	2-23

C010A01A-AAT

**ОСТОРОЖНО: ВЫХЛОПНЫЕ ГАЗЫ - ИСТОЧНИК ОПАСНОСТИ!**

Выхлопные газы двигателя могут быть чрезвычайно опасными для человека. При обнаружении запаха выхлопных газов в салоне автомобиля, когда бы это ни было, следует немедленно открыть окна.

**о Не вдыхайте выхлопные газы.**

В выхлопных газах содержится угарный газ (СО), который не имеет ни цвета, ни запаха, и может вызвать потерю сознания и смерть от удушья.

**о Убедитесь в отсутствии утечек газов из выхлопной системы.**

Необходимо производить проверку выхлопной системы каждый раз при подъеме автомобиля для выполнения операций технического обслуживания (смена масла и пр.). В случае изменения привычного звука работы выхлопной системы или в случае касания нижней частью автомобиля посторонних предметов, следует как можно скорее проверить состояние выхлопной системы у официального дилера компании Hyundai.

**о Двигатель не должен работать в закрытых помещениях.**

Опасно оставлять двигатель работающим на холостых оборотах в гараже даже при открытых воротах. При нахождении автомобиля в гараже его двигатель должен работать ровно столько, сколько необходимо для запуска двигателя и выезда автомобиля из гаража.

**о Избегайте длительной работы двигателя в режиме холостого хода при наличии людей в салоне автомобиля.**

При наличии людей в салоне автомобиля работа двигателя в режиме холостого хода допускается только при соблюдении следующих условий: автомобиль не находится в закрытом помещении, переключатель режимов поступления наружного воздуха установлен в положение "Fresh" ("Свежий воздух"), вентилятор работает на высоких оборотах, обеспечивая тем самым беспрепятственное поступление свежего воздуха в салон автомобиля.

Если при перевозке крупногабаритных предметов вам необходимо ехать с открытой крышкой багажника/задней дверью, выполните следующие действия:

1. Закройте все окна.
2. Откройте боковые вентиляционные отверстия.
3. Установите переключатель режимов поступления воздуха в положение "Fresh" ("Свежий воздух"), переключатель режимов распределения потоков воздуха в положение "Floor" ("В нижнюю часть салона") или "Face" ("Через приборную доску") и установите высокую скорость вращения вентилятора.

Для обеспечения нормальной работы системы вентиляции, убедитесь в отсутствии снега, льда, листьев и других посторонних предметов в районе воздухозаборников, расположенных непосредственно перед ветровым стеклом.

## ПЕРЕД ЗАПУСКОМ ДВИГАТЕЛЯ

C020A020-GAT

Действия, обязательные для выполнения перед запуском двигателя:

1. Проведите внешний осмотр автомобиля и убедитесь в том, что давление в колесах соответствует норме, отсутствуют следы утечек масла, воды или другие признаки возможных отказов.
2. Сев в автомобиль, убедитесь в том, что автомобиль заторможен стояночным тормозом.
3. Убедитесь в чистоте остекления и световых приборов.
4. Убедитесь в чистоте салонного и наружных зеркал заднего вида и в их правильной установке.
5. Убедитесь в правильной регулировке сиденья и его элементов (подушки, спинки, подголовника).
6. Заприте все двери.
7. Застегните свой ремень безопасности и убедитесь в том, что ремни безопасности пассажиров тоже застегнуты.
8. Выключите все световые приборы и дополнительное оборудование, использование которого не требуется в данный момент.
9. После включения зажигания поворотом ключа зажигания в положение "ON", убедитесь в работоспособности всех ламп предупредитель-

ной сигнализации и в наличии достаточного запаса топлива.

10. Проверьте работу ламп предупредительной сигнализации и светотехнических приборов при включенном зажигании.

**!** **ОСТОРОЖНО:**  
(Для автомобиля с дизельным двигателем)  
Для того чтобы обеспечить создание достаточного разрежения в вакуумном усилителе тормозной системы при запуске двигателя при низкой температуре наружного воздуха, необходимо, чтобы после запуска двигатель проработал в режиме холостого хода в течение нескольких секунд.

**!** **ОСТОРОЖНО:**  
Всегда надевайте подходящую обувь при вождении автомобиля. Неподходящая обувь (с высокими каблуками, лыжные ботинки и т.д.) может помешать вашей способности использовать педали тормоза и газа, а также педаль сцепления (если она установлена).

## ЗАПУСК ДВИГАТЕЛЯ

C030A01A-GAT

### КОМБИНИРОВАННЫЙ ЗАМОК ЗАЖИГАНИЯ

- o Если Ваш автомобиль оборудован механической коробкой передач, установите рычаг переключения передач в нейтральное положение и полностью выжмите педаль сцепления.
- o Если Ваш автомобиль оборудован автоматической коробкой передач, установите рычаг управления работой коробки передач в положение "P" ("Парковка")
- o Для запуска двигателя вставьте ключ в замок зажигания и поверните его в положение "START". Отпустите ключ зажигания сразу после того, как двигатель запустится. Не удерживайте ключ в положении "START" более 15 секунд.

### К СВЕДЕНИЮ:

В целях безопасности, не следует запускать двигатель, если рычаг переключения передач не находится в положении "P" или "N" (в случае автоматической коробки передач).

## ПОЛОЖЕНИЯ КЛЮЧА ЗАЖИГАНИЯ

C040A01A-AAT

**ОСТОРОЖНО:**  
Запрещается выключать двигатель или вынимать ключ из замка зажигания во время движения автомобиля. Извлечение ключа из замка зажигания приводит к блокировке рулевого колеса.

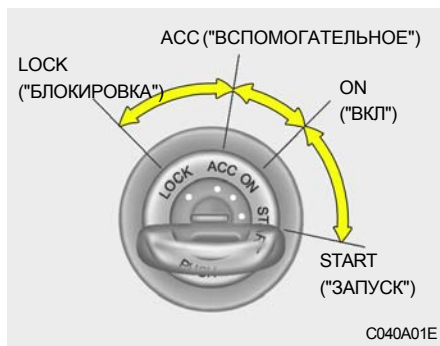

C040A01E

### о "START"

При этом положении ключа производится запуск двигателя. Пока ключ не будет отпущен, стартер будет работать.

### К СВЕДЕНИЮ:

Не удерживайте ключ в положении "START" более 15 секунд.

### о "ON"

При этом положении ключа зажигание включено; можно включать все приборы и оборудование. Нельзя оставлять ключ в положении "ON" при неработающем двигателе. Это приведет к разрядке аккумуляторной батареи и может вызвать повреждение системы зажигания.

### о "ACC"

При этом положении ключа можно пользоваться некоторыми электрическими приборами (радио и т.д.).

### о "LOCK"

В этом положении можно вставлять и вынимать ключ из замка зажигания. В качестве меры против угона предусмотрена блокировка рулевого колеса после вынимания ключа из замка зажигания.

### К СВЕДЕНИЮ:

При случае затрудненного поворота ключа в положение START, покачайте рулевое колесо вправо и влево для вывода его из зафиксированного положения, после чего поверните ключ.

C070C01A-AAT

### Извлечение ключа зажигания

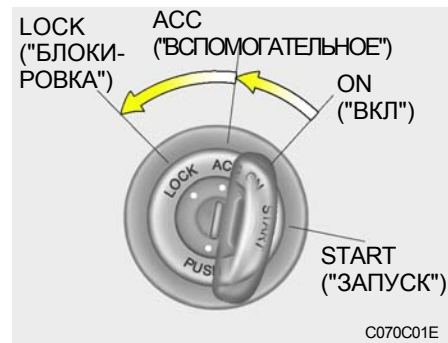

C070C01E

1. Поверните ключ в положение "ACC".
2. Одновременно нажимайте на ключ и поворачивайте его против часовой стрелки из положения "ACC" в положение "LOCK".
3. Ключ из замка зажигания может быть извлечен в положении "LOCK".

## ЗАПУСК ДВИГАТЕЛЯ

C050A01A-AAT

### ЗАПУСК БЕНЗИНОВОГО ДВИГАТЕЛЯ

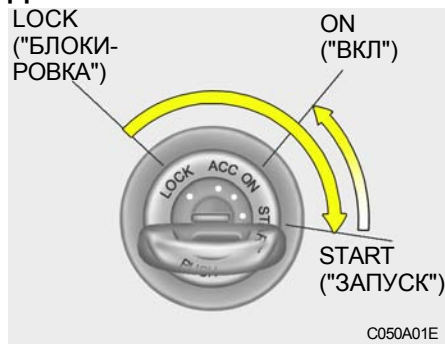

#### ОСТОРОЖНО:

Никогда не оставляйте двигатель работающим в закрытом или плохо вентилируемом помещении дольше, чем нужно, чтобы переместить автомобиль в это помещение или из него. Присутствующий в выхлопе угарный газ не имеет запаха и может стать причиной серьезного вреда здоровью человека или его смерти.

C051A01O-GAT

### ЗАПУСК ДИЗЕЛЬНОГО ДВИГАТЕЛЯ

#### ХОЛОДНЫЙ ДВИГАТЕЛЬ

- o Поверните ключ в замке зажигания в положение "ON" и дождитесь погасания лампы индикации предпускового прогрева.
- o Держите стартер включенным до тех пор, пока двигатель не начнет работать.

#### ГОРЯЧИЙ ДВИГАТЕЛЬ

Включите стартер. Если двигатель не запустился с первой попытки, подождите несколько секунд и повторите запуск с использованием предпускового прогрева.

C050B02S-GAT

### Нормальные условия

#### Процедура запуска:

1. Вставьте ключ в замок зажигания и застегните ремень безопасности.
2. Полностью выжмите педаль сцепления и установите рычаг переключения передач в нейтральное положение (механическая коробка передач) или в положение "P" ("Парковка") (автоматическая коробка передач).
3. Поверните ключ в положение "ON", после чего до запуска двигателя убедитесь в правильной работе всех контрольных ламп и приборов.
4. На автомобилях, оборудованных лампой индикации предпускового прогрева дизельного двигателя, поверните ключ в положение "ON". Лампа индикации предпускового прогрева сначала загорится желтым светом, после чего, по прошествии некоторого времени, желтый свет должен погаснуть, указывая на завершение предпускового прогрева.

**К СВЕДЕНИЮ:**

Если запуск двигателя не будет произведен в течение 10 секунд после завершения предпускового прогрева, ключ зажигания следует сначала еще раз установить в положение "LOCK", а затем в положение "ON" для повторного включения предпускового прогрева.

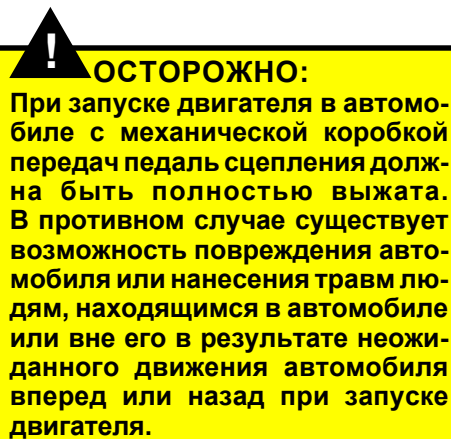

5. Поверните ключ в замке зажигания в положение "START" и отпустите ключ после того, как двигатель запустится.

C055B01B-GAT

### **ЗАПУСК И ВЫКЛЮЧЕНИЕ ДВИГАТЕЛЯ, ОБОРУДОВАННОГО ТУРБОНАГНЕТАТЕЛЕМ С ПРОМЕЖУТОЧНЫМ ОХЛАЖДЕНИЕМ (Для моделей с дизельным двигателем)**

- (1) Не давайте двигателю работать на высоких оборотах и не увеличивайте резко частоту его вращения сразу после запуска. Холодный двигатель до выхода на рабочий режим требует прогрева в течение нескольких секунд на холостом ходу для того, чтобы обеспечить поступление достаточного количества масла в узлы турбонагнетателя.
- (2) После работы на высоких оборотах или длительного движения в режиме, требующем работы двигателя с повышенной нагрузкой, необходимо до выключения двигателя дать ему поработать около 1 минуты в режиме холостого хода. Это позволит охладить турбонагнетатель перед выключением двигателя.

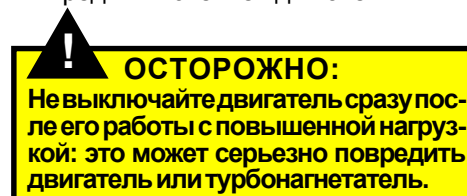

## УПРАВЛЕНИЕ МЕХАНИЧЕСКОЙ КОРОБКОЙ ПЕРЕДАЧ

C070A01MC-GAT

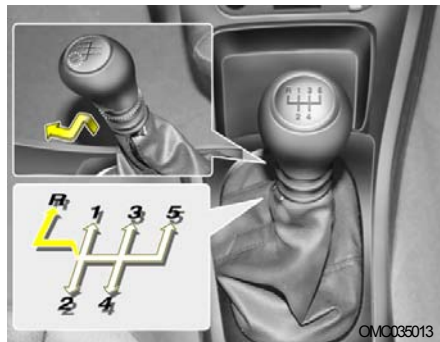

Механическая коробка передач вашего автомобиля имеет пять передач для движения вперед и одну для движения назад. Схема переключения нанесена на верхнюю часть рычага переключения передач. Все передачи для движения вперед полностью синхронизированы. Таким образом обеспечено легкое переключение передач в любом направлении.

Для переключения на передачу заднего хода, приподнимите блокировочное кольцо под рукояткой и переместите рычаг в положение заднего хода.

### К СВЕДЕНИЮ:

- Для включения передачи заднего хода установите рычаг переключения передач в нейтральное положение не менее чем на 3 секунды после полной остановки автомобиля. Затем переместите рычаг в положение заднего хода.
- При низких температурах возможны затруднения при переключении передач до нагрева масла в коробке передач. Это нормально и не приводит к повреждению коробки передач.
- Если после полной остановки автомобиля возникают затруднения при включении передачи 1st (Первая передача) или передачи R (Задний ход), установите рычаг переключения передач в N (Нейтральное положение) и отпустите педаль сцепления. Еще раз выжмите сцепление и после этого включите 1st (Первая передача) или R (Передача заднего хода).
- Не держите руку на рычаге переключения передач во время движения, поскольку это может привести к преждевременному износу механизма переключения.



### ВНИМАНИЕ:

- Не следует понижать более чем на 2 ступени или переключаться на более низкую передачу при высоких оборотах двигателя (5000 об/мин и выше). Такое понижение передачи может привести к повреждению двигателя.
- При переключении с пятой на четвертую передачу необходимо проявлять осторожность, чтобы случайно не переместить рычаг в поперечном направлении так, что в результате будет включена вторая передача. Результатом такого переключения может стать увеличение оборотов двигателя до предельных значений (красная зона тахометра). Подобные нагрузки могут стать причиной неисправности двигателя.

C070B01A-AAT

## Использование педали сцепления

Перед переключением передач педаль сцепления должна быть полностью выжата в направлении пола, а затем плавно отпущена. Повторное нажатие педали сцепления допускается только после ее полного возвращения в исходное положение. Не оставляйте ногу на педали сцепления во время движения. Это может стать причиной дополнительного износа сцепления. Не выжимайте педаль сцепления частично для удержания автомобиля на подъеме. Это также вызывает преждевременный износ. Для удержания автомобиля на подъеме следует использовать стояночный тормоз. Не работайте педалью сцепления резко. Также не следует выжимать сцепление несколько раз подряд.

C070E03A-GAT

## РЕКОМЕНДОВАННЫЕ УСЛОВИЯ ПЕРЕКЛЮЧЕНИЯ ПЕРЕДАЧ

Переключение с/на	Рекомендованные величины скорости автомобиля
1-2	20 км/ч (15 миль/ч)
2-3	40 км/ч (25 миль/ч)
3-4	55 км/ч (35 миль/ч)
4-5	75 км/ч (45 миль/ч)

Моменты переключения передач, указанные выше, рекомендованы для достижения оптимального расхода топлива и наилучших значений ходовых характеристик автомобиля.

C070D020-AAT

## Приемы эффективного управления автомобилем

- o Никогда не двигайтесь вниз по склону с выключенной передачей. Это чрезвычайно опасно. Автомобиль должен всегда двигаться со включенной передачей.
- o Не держите постоянно ногу на педали тормоза во время движения автомобиля: это может стать причиной перегрева тормозных механизмов и

- их неисправности. Вместо этого, при движении вниз по склону следует снизить скорость и включить пониженную передачу. В таком случае торможение двигателем поможет снизить скорость движения автомобиля.
- o Перед включением пониженной передачи следует снизить скорость. Это поможет избежать работы двигателя на предельных оборотах, что может стать причиной его повреждения.
- o При появлении бокового ветра снизьте скорость. Это обеспечит лучшую управляемость автомобиля.
- o Включение передачи заднего хода следует выполнять только после полной остановки автомобиля. В противном случае возможно возникновение серьезных повреждений коробки передач. Для включения передачи заднего хода выжмите сцепление, установите рычаг переключения передач в нейтральное положение, выждите три секунды и установите рычаг в положение заднего хода.
- o На скользком дорожном покрытии следует управлять автомобилем с повышенной осторожностью, особенно при торможении, ускорении или переключении передач. Резкое изменение скорости движения автомобиля на скользкой дороге может привести к потере сцепления ведущих колес с дорогой и потере управления автомобилем.

## УПРАВЛЕНИЕ АВТОМАТИЧЕСКОЙ КОРОБКОЙ ПЕРЕДАЧ

C090A01A-GAT

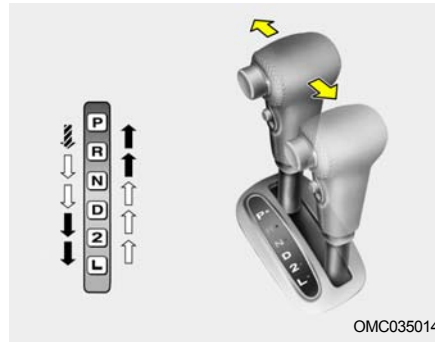

OMC035014

Высокоэффективная автоматическая коробка передач Hyundai имеет четыре передачи для движения вперед и одну передачу заднего хода. Она имеет стандартную схему переключения передач, показанную на рисунке. В темное время суток при перемещении многофункционального переключателя в первое положение автоматически загораются символы на схеме передач, соответствующие выбранному режиму.

### ОСТОРОЖНО:

- o Избегайте поворотов на высокой скорости.
- o Не делайте быстрых движений рулевым колесом, например, совершая резкие перестроения или проходя крутой поворот на высокой скорости.
- o Всегда пристегивайте ремни безопасности. При столкновении вероятность получения смертельных травм не пристегнутым человеком значительно выше, чем человеком с пристегнутым ремнем безопасности.
- o Вероятность переворачивания автомобиля в случае потери управления значительно повышается при большой скорости движения.
- o Потеря управляемости автомобиля часто возникает в случае, когда два или более его колес сходят с дорожного покрытия и для возвращения на дорогу водитель поворачивает руль на больший угол, чем это необходимо.
- o Если автомобиль съехал на обочину, не делайте резких движений рулем. Вместо этого следует снизить скорость и только потом вернуться на дорогу.
- o Не превышайте установленные ограничения скорости.



### ВНИМАНИЕ:

Никогда не переключайте передачу в положение "R" или "P" во время движения автомобиля.

### К СВЕДЕНИЮ:



Нажмите тормозную педаль и кнопку при переключении передачи.



Нажмите кнопку при переключении передачи.



Рычаг переключается свободно.

Для лучшей экономии топлива, увеличивайте скорость постепенно. Коробка передач автоматически перейдет на вторую, третью и повышенную передачу.

C090B02A-AAT

**Положения рычага имеют следующее назначение:**

**о "P" ("Park", "Парковка"):**

Используйте это положение для удержания автомобиля на месте при парковке или при запуске двигателя. При парковке автомобиля используйте стояночный тормоз и устанавливайте рычаг управления работой автоматической коробки передач в положение "P" ("Парковка").



**ВНИМАНИЕ:**

**Никогда не переводите рычаг управления работой автоматической коробки передач в положение "P" ("Парковка") до полной остановки автомобиля. Невыполнение этого требования может привести к серьезному повреждению коробки передач.**

C090C01A-AAT

**о "R" ("Reverse", "Задний ход"):**

Используйте для движения назад. Перед установкой рычага управления работой автоматической коробки передач в положение "R" ("Задний ход") дождитесь полной остановки автомобиля.

C090D02A-AAT

**о "N" ("Neutral", "Нейтральная"):**

При положении "N" автоматическая коробка передач находится в нейтральном состоянии, то есть, не включена никакая передача. Если рычаг управления работой коробки передач находится в положении "N", можно запустить двигатель, однако это не рекомендуется за исключением того случая, когда двигатель заглох во время движения автомобиля.

C090E01A-GAT

**о "D" ("Drive", "Движение"):**

Используйте для обычного движения. При этом коробка передач будет автоматически переключаться на одну из четырех передач. Никогда не переключайте рычаг управления работой коробки передач в положение "2" или "L", если скорость автомобиля превышает 95 км/ч (60 миль в час).

C090F01A-AAT

**о "2" ("Second gear", "Вторая передача"):**

Используйте при езде по скользкой дороге, при движении в гору или для торможения двигателем при спуске с горы.

В режиме "2" переключение осуществляется между первой и второй передачами.

Это значит, что не будет осуществляться переключение на третью передачу. Тем не менее, третья передача все же может включиться при достижении автомобилем определенной скорости во избежание превышения максимально допустимых оборотов двигателя. Вручную переведите рычаг управления работой автоматической коробки передач в положение "D" при возврате в нормальные условия езды.

C090G01A-GAT

**о "L" ("Low gear", "Пониженная передача"):**

Используйте при очень крутом подъеме или при торможении двигателем на крутом спуске. При переключении передачи вниз в режим "L" коробка передач будет какое-то время оставаться на второй передаче, пока скорость автомобиля не уменьшится достаточно для включения пониженной передачи. Не превышайте скорость в 50 км/ч (30 миль в час) на пониженной передаче.

C090H01A-GAT

**К СВЕДЕНИЮ:**

- o Для плавной и безопасной работы при переключении из положения "N" или "P" на передачу переднего или заднего хода полностью выжмите педаль тормоза.
- o Для перемещения рычага переключения из положения "P" в любое другое положение необходимо, чтобы была полностью выжата педаль тормоза.
- o Переключение в положение "P" из положений "R", "N", "D", "2" и "L" возможно всегда. Во избежание повреждения коробки передач автомобиль при этом должен быть полностью остановлен.

C090I01MC-AAT

**ВНИМАНИЕ:**

- o Производите переключение в положение "P" или "R" только после полной остановки автомобиля.
- o Не увеличивайте обороты двигателя при нажатой педали тормоза, если переключатель передач стоит в положении для движения вперед или назад.

- o Всегда выжимайте педаль тормоза при переводе переключателя передач из положений "P" или "N" в положения "R", "D", "2" или "L".
- o Не используйте положение "P" ("Парковка") вместо стояночного тормоза. Даже когда вы ненадолго покидаете автомобиль, обязательно ставьте его на стояночный тормоз, устанавливайте коробку передач в положение "P" и выключайте зажигание. Никогда не оставляйте автомобиль без присмотра с работающим двигателем.
- o При начале движения вверх по крутому склону автомобиль может начать откатываться назад. Этого можно избежать, если переключить коробку передач в положение "2".
- o Регулярно проверяйте уровень жидкости в автоматической коробке передач и доливайте ее по мере необходимости.
- o Рекомендации по проверке уровня жидкости приведены в разделе "Техническое обслуживание".

C090P01A-GAT

**Переключатель режима "Overdrive" ("Повышенная передача")**

CMC035016

При включении режима "Overdrive" (Повышенная передача) коробка автоматически повышает передачи до второй, третьей и повышенной. Если режим отключен, то коробка не будет переключаться на повышенную передачу. В нормальных условиях рычаг управления работой коробки передач должен быть в позиции "D" и переключатель режима "Overdrive" должен быть включен. Если вам необходимо быстро набрать скорость, полностью выжмите педаль газа. Коробка автоматически понизит передачу, в зависимости от скорости и нагрузки на двигатель.

C090N05A-AAT

## Приемы эффективного управления автомобилем

- o Никогда не перемещайте рычаг управления работой коробки передач из положения "N" или "P" в любое другое положение при нажатой педали акселератора.
- o Никогда не перемещайте рычаг управления работой коробки передач в положение "P" во время движения автомобиля.
- o Перевод рычага управления коробкой передач в положение "R" следует производить только после полной остановки автомобиля.
- o Никогда не двигайтесь вниз под уклон на нейтральной передаче. Это может быть чрезвычайно опасно. Автомобиль должен всегда двигаться с включенной передачей.
- o Не держите ногу на педали тормоза во время движения автомобиля. Это ведет к перегреву тормозов и их неисправности. Вместо этого при длительном движении вниз по склону следует снизить скорость и включить пониженную передачу. В таком случае торможение двигателем поможет снизить скорость движения автомобиля.
- o Перед включением пониженной передачи необходимо сбросить скорость. В противном случае пониженная передача может не включиться.
- o Всегда используйте стояночный тормоз. Не полагайтесь на перевод коробки передач в режим "P" для предотвращения движения автомобиля.

- o На скользком дорожном покрытии следует управлять автомобилем с повышенной осторожностью. Особенно это необходимо во время торможения, ускорения и переключения передач. Резкое изменение скорости автомобиля на скользкой дороге может привести к потере сцепления ведущих колес с дорогой и потере управления автомобилем.
- o Оптимальные ходовые характеристики автомобиля и экономия топлива достигаются при плавном нажатии и отпускании педали газа.
- o Для обеспечения наиболее экономичного расхода топлива и плавного вождения автомобиля включите режим "Overdrive" ("Повышенная передача"). Если необходимо торможение двигателем в диапазоне "D" или если при плавном подъеме происходит частое переключение с 3-й на 4-ю передачу и обратно, рекомендуется отключить режим "Overdrive". Во всех остальных случаях режим "Overdrive" должен быть включен.



### ОСТОРОЖНО:

- o Избегайте поворотов на высокой скорости.
- o Не делайте быстрых движений рулевым колесом, например при резком перестроении или при крутом повороте на высокой скорости.
- o Ремни безопасности всегда должны быть пристегнуты.

При столкновении вероятность получения смертельных повреждений не пристегнутым человеком значительно выше, чем у человека с пристегнутым ремнем безопасности.

- o Вероятность переворачивания автомобиля в случае потери управления значительно повышается на высокой скорости движения.
- o Потеря управляемости автомобиля часто возникает в случае, когда два или более его колес сходят с дорожного покрытия и для возвращения на дорогу водитель поворачивает руль на больший угол, чем это необходимо.
- o Если автомобиль съехал на обочину, не делайте резких движений рулем. Вместо этого следует снизить скорость и только потом вернуться на дорогу.
- o Не превышайте установленные ограничения скорости.
- o Если ваш автомобиль застрял в снегу, грязи, песке и т.д. можно попытаться освободить его, перемещая его вперед и назад. Не пытайтесь сделать это, если рядом с автомобилем находятся люди или другие объекты. При раскачивании автомобиль может внезапно освободиться и переместиться вперед или назад и нанести травмы находящимся рядом людям или повредить окружающие объекты.

## АНТИБЛОКИРОВОЧНАЯ ТОРМОЗНАЯ СИСТЕМА (АБС)

C120A01FC-GAT

### (если установлена)

Антиблокировочная система (АБС) предназначена для предотвращения блокировки колес при резком торможении и на скользком дорожном покрытии. Блок управления системой контролирует скорость вращения колес и давление в магистрали каждого тормозного механизма. Тем самым система АБС улучшает управляемость автомобиля во время торможения в критической ситуации или на скользкой дороге.

### К СВЕДЕНИЮ:

- о При начале движения автомобиля после запуска двигателя возможно появление щелкающего звука в моторном отсеке. Это является нормальным и свидетельствует о правильной работе антиблокировочной системы (Электронной системы стабилизации курсовой устойчивости).
- о При работе АБС (ESP) во время торможения может ощущаться слабая пульсация педали тор-

моза. Также во время торможения может возникать шум в двигательном отсеке. Это является нормальным и свидетельствует о правильной работе антиблокировочной системы (Электронной системы стабилизации курсовой устойчивости).



### ОСТОРОЖНО:

Система АБС (ESP) не может предотвратить аварию, вызванную неправильными или опасными действиями водителя. Даже несмотря на то, что управляемость автомобиля во время экстренного торможения при наличии системы АБС улучшается, следует всегда сохранять безопасную дистанцию. В сложных дорожных условиях всегда следует снижать скорость движения.

Тормозной путь автомобилей, оборудованных системой АБС (Системой стабилизации курсовой устойчивости), может быть больше тормозного пути автомобилей без этой системы в перечислен-

ных ниже дорожных условиях. В этих условиях следует двигаться на пониженной скорости.

- о Дорога с неровным или гравийным покрытием, заснеженная дорога.
- о В случае установки колесных цепей.
- о На дорогах с поврежденным дорожным покрытием или со значительными неровностями.

Не следует испытывать безопасность автомобиля, оборудованного системой АБС (ESP), посредством движения и поворотов на высокой скорости. Это может создать угрозу безопасности водителя или окружающих.

## ЭЛЕКТРОННАЯ СИСТЕМА СТАБИЛИЗАЦИИ КУРСОВОЙ УСТОЙЧИВОСТИ (ESP)

C310A01JM-AAT

(если установлена)



B310A01MC

Электронная система стабилизации курсовой устойчивости предназначена для стабилизации автомобиля при прохождении поворотов. Система контролирует положение руля и реальное направление поворота автомобиля. Для стабилизации автомобиля система может притормаживать отдельные колеса и вмешивается в работу системы управления двигателем.

Система стабилизации курсовой устойчивости (ESP) - это электронная система, помогающая водителю сохранять управление автомобилем в

сложных условиях. Она не заменяет приемы безопасного вождения. Такие факторы, как скорость, состояние дороги и положение руля, влияют на то, насколько эффективно система стабилизации курсовой устойчивости будет предотвращать потерю управления автомобилем. Ответственность за движение и обеспечение достаточного пространства для безопасности маневра несет водитель.



### ВНИМАНИЕ:

**Езда с разными шинами или колесами разных размеров может привести к неправильной работе системы ESP. При замене шин убедитесь, что они имеют такой же размер, что и установленные первоначально.**



### ОСТОРОЖНО:

**Электронная система курсовой устойчивости является только средством облегчения вождения; она не отменяет необходимости**

**соблюдать все обычные меры предосторожности при вождении в ненастную погоду и на скользких дорожных поверхностях.**

C310B01JM-AAT

### Режим ESP ON/OFF

Когда электронная система стабилизации курсовой устойчивости работает, на приборной панели будет мигать контрольная лампа ESP.

Если выключить систему, нажав на переключатель ESP, загорится контрольная лампа ESP-OFF. В режиме ESP-OFF система стабилизации курсовой устойчивости не будет работать, и следует соответствующим образом откорректировать свои действия по управлению автомобилем. Чтобы снова включить систему, необходимо еще раз нажать на переключатель. При этом контрольная лампа ESP-OFF погаснет.

### К СВЕДЕНИЮ:

Электронная система стабилизации курсовой устойчивости автоматически включится после отключения и повторного запуска двигателя.

## ПАРКТРОНИК

C310D01JM-AAT

### Контрольные лампы

Контрольные лампы системы стабилизации курсовой устойчивости должны загораться при повороте ключа зажигания в положение "ON" ("Вкл") или "START" ("Запуск"), и должны гаснуть через три секунды.

Если контрольные лампы ESP или ESP-OFF не загораются или не гаснут через три секунды, проверьте автомобиль у авторизованного дилера Hyundai.

Контрольная лампа ESP-OFF загорается, если во время движения система обнаруживает возникновение ненормальных условий в работе.

Если контрольная лампа ESP-OFF загорелась, остановите автомобиль в безопасном месте и выключите двигатель.

После этого снова запустите двигатель, чтобы проверить, не погаснет ли контрольная лампа ESP-OFF.

Если лампа продолжает гореть даже после повторного запуска двигателя, проверьте автомобиль у авторизованного дилера Hyundai.

C400A02P-GAT

### (если установлен)



Парктроник помогает водителю во время движения задним ходом, издавая звуковой сигнал при обнаружении любого предмета на расстоянии до 120 см (47 дюймов) сзади автомобиля. Данная система является вспомогательной, она не предназначена для замены крайней сосредоточенности и внимания водителя. Зона чувствительности и виды объектов, обнаруживаемых датчиками системы, ограничены. При движении задним ходом, уделяйте столько же внимания обстановке сзади автомобиля, как если бы вы находились в автомобиле без системы парктроник.



### ОСТОРОЖНО:

Парктроник следует рассматривать только в качестве дополнительной функции. На работу системы парктроник могут влиять несколько факторов (включая условия окружающей среды). Обязанность всегда проверять зону сзади автомобиля перед движением задним ходом целиком лежит на водителе.

### Работа системы парктроник Условия работы

- o Эта система активируется при движении задним ходом и положении ключа зажигания ON (Вкл.). Если автомобиль движется со скоростью выше 5 км/ч (3 мили в час), то система может срабатывать неправильно.
- o Расстояние обнаружения при работе системы парктроник примерно равно 120 см (47 дюймам).
- o Если распознаются одновременно более двух объектов, то первым будет обнаружен ближайший из них.

### Типы звукового сигнала

- Когда объект находится на расстоянии от 120 см до 81 см (от 47 дюймов до 32 дюймов) от заднего бампера: Прерывистый звуковой сигнал
- Когда объект находится на расстоянии от 80 см до 41 см (от 31 дюймов до 16 дюймов) от заднего бампера: Более частый звуковой сигнал
- Когда объект находится на расстоянии 40 см (15 дюймов) от заднего бампера: Звуковой сигнал работает непрерывно.

### Условия, затрудняющие работу системы парктроник

Система парктроник может работать неправильно, когда:

1. На датчике намерзла влага. (Работоспособность восстанавливается при удалении наледи.)
2. Датчик закрыт посторонним веществом, таким как снег или вода, или закрыт чем-либо еще. (Он будет работать нормально после удаления такого вещества или постороннего предмета с датчика.)
3. Езда осуществляется по неровной дорожной поверхности (грунтовым дорогам, гравию, ухабам, уклону).

4. Объекты генерируют чрезмерный шум (автомобильные звуковые сигналы, громкие двигатели мотоциклов или пневмотормоза грузовиков) в зоне действия датчика.
5. Идет сильный дождь или разбрызгивается под давлением вода.
6. В зоне действия датчика находятся радиопередатчики или мобильные телефоны.
7. Датчик покрыт снегом.
8. Ведется буксировка прицепа.

### Расстояние обнаружения может уменьшаться, когда:

1. Датчик закрыт посторонним веществом, таким как снег или вода. (Дальность обнаружения может быть восстановлена при удалении таких веществ.)
2. Температура окружающего воздуха чрезмерно высокая или низкая.

### Датчик может не обнаруживать следующие объекты:

1. Заостренные и тонкие предметы, такие как канаты, цепи или небольшие столбики.

2. Объекты, склонные к поглощению сигнала датчика в его диапазоне частот, такие как одежда, пористые материалы или снег.
3. Необнаруживаемые объекты ниже 1 м (40 дюймов) и тоньше 14 см (6 дюймов) в диаметре.



### ВНИМАНИЕ:

1. Парктроник может не звучать регулярно в зависимости от скорости и формы обнаруживаемых объектов.
2. Парктроник может функционировать неправильно, если высота бампера автомобиля или установки датчика изменялась или он был поврежден. Любое оборудование, установленное не в заводских условиях, может снижать рабочие характеристики датчика.
3. Датчик может не обнаруживать объекты, расположенные ближе 40 см (15 дюймов) от него, или подавать сигнал на неправильном расстоянии. Соблюдайте осторожность.

4. Когда датчик покрыт льдом, снегом, грязью или водой, то он может не работать, пока эти загрязнения не будут удалены с помощью мягкой ткани.
5. Не толкайте, не царапайте и не ударяйте датчик. Это может вызвать его поломку.

**ВНИМАНИЕ:**

Данная система может обнаруживать объекты только на дальности действия датчиков в зоне их расположения. Она не может обнаруживать объекты в других зонах, где датчиков нет. Кроме того, датчики не могут обнаруживать небольшие и тонкие объекты, такие как столбики, или объекты, расположенные между датчиками. Всегда проверяйте визуально пространство сзади автомобиля при движении задним ходом. Убедитесь, что это знают все водители данного автомобиля, ранее не знакомые с возможностями и ограничениями этой системы.

Гарантия на ваш новый автомобиль не охватывает каких-либо дорожных происшествий или вреда, причиненного автомобилю или его пассажирам вследствие неправильного функционирования системы парктроник. Водите машину безопасно и осторожно.

**ОСТОРОЖНО:**

Обращайте повышенное внимание при вождении автомобиля вблизи от различных дорожных объектов, например, пешеходов, и особенно - детей. Помните, что некоторые объекты могут не обнаруживаться датчиками из-за их удаленности, размеров и материала, которые могут ограничивать эффективность датчика. Всегда визуально проверяйте отсутствие любых препятствий для машины перед тем, как начать движение в любом направлении.

**К СВЕДЕНИЮ:**

Если вы не слышите звуковой сигнал, или он звучит прерывисто при переключении передачи в положение R (Задний ход), то это может указывать на неисправность системы парктроник. В этом случае как можно скорее проверьте автомобиль у авторизованного дилера Hyundai.

## ПРИЕМЫ ЭФФЕКТИВНОГО ТОРМОЖЕНИЯ

C130A01A-ААТ

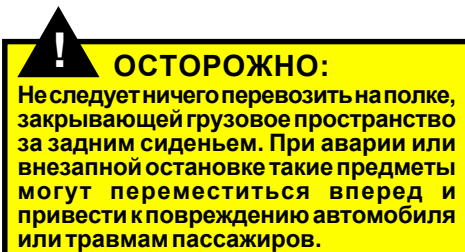

- o Перед началом движения с места стоянки убедитесь в том, что автомобиль не заторможен стояночным тормозом и что контрольная лампа стояночного тормоза не горит.
- o При движении по воде тормозные механизмы могут намочнуть. Это может случиться и при мойке автомобиля. Намочшие тормозные механизмы могут стать причиной аварийной ситуации: в этом случае увеличивается тормозной путь автомобиля, или возникает увод его в сторону при торможении. Для того чтобы высушить тормозные механизмы, следует легко нажимать на педаль тормоза до тех пор, пока не восстановится нормальная работа тормозной системы. При этом следует соблюдать осторожность, чтобы не потерять управление автомобилем. Если нормальная работа тормозной системы не восстановилась, следует остановить автомобиль, как только это станет возможным с точки зрения безопасности, и связаться с дилером компании Hyundai для

получения квалифицированной помощи.

- o Не двигайтесь вниз по склону с выключенной передачей, это чрезвычайно опасно. Автомобиль должен всегда двигаться с включенной передачей. При помощи тормозов снизьте скорость и затем переключитесь на пониженную передачу. Тем самым безопасная скорость движения будет поддерживаться при помощи торможения двигателем.
- o Не держите ногу на педали тормоза постоянно во время движения автомобиля: это опасно, поскольку может привести к перегреву тормозов и потере их эффективности. Это также приводит к преждевременному износу элементов тормозных механизмов.
- o При потере давления в одном из колес во время движения автомобиля следует аккуратно нажать на педаль тормоза, поддерживая прямолинейное движение автомобиля в процессе его замедления. Когда скорость автомобиля снизится до допустимого уровня, следует съехать с дороги и остановиться в безопасном месте.
- o Если автомобиль оборудован автоматической коробкой передач, не позволяйте ему самостоятельно двигаться вперед. Для этого держите ногу на педали тормоза после остановки автомобиля.
- o Соблюдайте осторожность при парковке автомобиля на склоне. Затормозите автомобиль стояночным тормозом и установите рычаг переключения передач в положение "P" (автоматическая коробка передач)

или в положение первой передачи или передачи заднего хода (механическая коробка передач). Если автомобиль обращен передней частью вниз по склону, поверните передние колеса к бордюру так, чтобы создать дополнительное препятствие скатыванию автомобиля. Если автомобиль обращен передней частью вверх по склону, поверните передние колеса по направлению от бордюра так, чтобы создать дополнительное препятствие скатыванию автомобиля. При отсутствии бордюра или если это необходимо по другим причинам, заблокируйте колеса автомобиля тормозными башмаками или подручными средствами.

- o В некоторых условиях стояночный тормоз может примерзнуть во включенном положении. Наиболее вероятно возникновение такой ситуации тогда, когда вокруг тормозных механизмов задних колес или рядом с ними собралось много снега или льда, или в случае, если тормозные механизмы сырые. Если существует вероятность примерзания стояночного тормоза, используйте его только до момента включения положения "P" (автоматическая коробка передач) или первой передачи или передачи заднего хода (механическая коробка передач) и блокирования задних колес таким образом, чтобы избежать произвольного движения автомобиля. Затем отпустите стояночный тормоз.
- o Не удерживайте автомобиль на подъеме при помощи педали газа. Это может вызвать перегрев узлов трансмиссии. Для этой цели следует использовать ножной или стояночный тормоз.

## ПРИЕМЫ ЭКОНОМИЧНОГО ВОЖДЕНИЯ

C140A01A-GAT

Для экономии топлива и увеличения срока службы автомобиля желательно придерживаться следующих рекомендаций:

- Используйте ровный стиль вождения. Не допускайте резких ускорений, "спортивного" трогания с места или переключения на повышенную передачу после того, как двигатель достигнет максимальных оборотов; поддерживайте постоянную скорость движения. Не разгоняйтесь на участке от одного светофора до другого. Постарайтесь двигаться со средней скоростью транспортного потока так, чтобы избежать ненужных переключений передач. Избегайте по возможности движения по загруженным улицам и магистралям. Всегда поддерживайте безопасное расстояние до других автомобилей во избежание излишнего торможения. Это также уменьшает износ тормозов.
- Двигайтесь на умеренной скорости. Чем выше скорость автомобиля, тем больше его расход топлива. Движение на умеренной скорости, особенно по автомагистрали, является одним из эффективных способов уменьшения расхода топлива.
- Не держите ногу постоянно на педали тормоза или сцепления во время движения. Это увеличивает расход топлива и износ механизмов тормозов и сцепления. Кроме того, нахождение ноги на тормозной педали во время движения приводит к перегреву тормозов, что уменьшает их эффективность и может привести к более серьезным последствиям.
- Следите за состоянием колес. Поддерживайте в них рекомендованный уровень давления. Несоблюдение этого (излишне высокое или низкое давление) приводит к дополнительному износу покрышек. Проверяйте давление в колесах не реже одного раза в месяц.
- Следите за соблюдением нормативных углов установки колес. Нарушение углов установки может быть следствием ударов во время движения или быстрой езды по неровному дорожному покрытию. Нарушение углов установки вызывает ускоренный износ шин, повышенный расход топлива, а также может стать причиной других проблем.
- Содержите автомобиль в хорошем состоянии. Для сокращения расхода топлива и уменьшения затрат на обслуживание проводите техническое обслуживание автомобиля в соответствии с регламентом, описанном в Разделе 5. При эксплуатации автомобиля в сложных условиях сократите интервалы регулярного технического обслуживания (более подробная информация по этому вопросу содержится в Разделе 5).
- Содержите автомобиль в чистоте. Для увеличения срока эксплуатации автомобиля он должен содержаться в чистом состоянии без контакта с веществами, вызывающими коррозию. Особенно важно не допускать накопления грязи и льда на днище автомобиля. Это приводит к увеличению полного веса автомобиля и, соответственно, к увеличению расхода топлива, а также создает условия для возникновения коррозии.
- Не перегружайте автомобиль. Перевозка без необходимости излишнего груза в автомобиле приводит к ухудшению его топливной экономичности.
- Не допускайте работы двигателя в режиме холостого хода дольше, чем это необходимо. При остановке вне транспортного потока выключите двигатель и запустите его только непосредственно перед началом движения.
- Необходимо помнить, что данный автомобиль не требует длительного прогрева. Сразу после выхода двигателя на стабильный режим работы можно начинать движение. При очень низкой температуре время прогрева все-таки следует несколько увеличить.
- Не эксплуатируйте двигатель на очень низких или очень высоких оборотах. Очень низкая частота вращения при движении на излишне высокой передаче может привести к неустойчивой работе двигателя. В такой ситуации следует перейти на пониженную передачу. Во избежание превышения частоты вращения двигателя выше допустимого предела переключайте передачи в соответствии с рекомендованными для этого значениями скорости автомобиля.
- Не допускайте чрезмерного использования системы кондиционирования. Источником энергии для системы кондиционирования является двигатель автомобиля, поэтому при ее использовании возрастает расход топлива.

## ВЫПОЛНЕНИЕ ПЛАВНЫХ ПОВОРОТОВ

C150A01A-AAT

Избегайте торможения или переключения передач при выполнении поворотов, особенно на влажном дорожном покрытии. Идеальным является прохождение поворотов с небольшим ускорением. Учет этих рекомендаций при управлении автомобилем может существенно снизить износ шин.

## ЕЗДА В ЗИМНИХ УСЛОВИЯХ

C160A01A-AAT

Более сложные условия эксплуатации зимой приводят к увеличению износа и к возникновению других проблем. Для предупреждения проблем при эксплуатации в зимних условиях необходимо придерживаться следующих рекомендаций:

C160B01A-GAT

### Движение по снегу или льду

При движении по глубокому снегу необходимо использовать зимние шины или колесные цепи. При выборе зимних шин следует придерживаться типа и размера, соответствующих характеристикам шин, установленных на автомобиль производителем. Нарушение этих требований может существенно ухудшить безопасность движения и характеристики управляемости автомобиля. Кроме того, потенциальную опасность в зимних условиях представляет езда на высокой скорости, резкое ускорение и торможение, а также выполнение резких поворотов. При необходимости уменьшить скорость максимально используйте режим торможения двигателем. Резкое торможение на заснеженном или обледенелом дорожном покрытии может привести к заносу автомобиля. Следует двигаться на достаточной дистанции от впереди идущего автомобиля.

Кроме того, следует применять плавное торможение.

Необходимо отметить, что наличие колесных цепей увеличивает тяговое усилие, но не предотвращает бокового сноса автомобиля.

### К СВЕДЕНИЮ:

**Использование колесных цепей разрешено не везде. Перед установкой колесных цепей уточните, разрешено ли это местными правилами дорожного движения.**

C160C01A-AAT

### Используйте высококачественный хладагент на основе этиленгликоля

Система охлаждения двигателя заполняется производителем высококачественной охлаждающей жидкостью на основе этиленгликоля. В дальнейшем следует использовать только этот тип охлаждающей жидкости, поскольку он помогает предотвратить коррозию элементов системы охлаждения, смазывает помпу и не замерзает. Следует производить долив или замену охлаждающей жидкости в соответствии с графиком технического обслуживания, приведенным в Разделе 5. Перед началом зимней эксплуатации проверьте состояние охлаждающей жидкости с тем, чтобы убедиться в том, что ее точка замерзания соответствует прогнозируемому уровню температуры зимой.

C160D01A-AAT

## Проверка аккумуляторной батареи и проводов

Работа в зимних условиях приводит к возникновению дополнительной нагрузки для аккумуляторной батареи. Проведите внешний осмотр батареи и соединительных проводов в соответствии с рекомендациями Раздела 6. Степень зарядки батареи может быть проверена у дилера компании Hyundai или на станции технического обслуживания.

C160E01A-AAT

## Заливка зимнего масла в случае необходимости

В некоторых климатических условиях требуется использование в зимнее время масла с пониженной вязкостью. Рекомендации производителя по этому вопросу находятся в Разделе 9. В случае возникновения сомнений в выборе класса вязкости зимнего масла следует обратиться к дилеру фирмы Hyundai.

C160F01A-AAT

## Проверка свечей и системы зажигания

Проверьте свечи зажигания в соответствии с рекомендациями Раздела 6 и замените их при необходимости. Также проверьте все провода и компоненты системы зажигания и убедитесь, что они не изношены и не повреждены.

C160G01A-GAT

## Предотвращение замерзания замков

Чтобы избежать замерзания замков, впрысните сертифицированный размораживатель замков или глицерин в замочную скважину. Если замок покрыт льдом, полейте его сертифицированным размораживателем, чтобы удалить лед. Если замерз внутренний механизм замка, его можно оттаять с помощью нагретого ключа. Используйте нагретый ключ с осторожностью, чтобы избежать ожогов.

## К СВЕДЕНИЮ:

**Эксплуатационный диапазон температур для ключа иммобилайзера составляет от -40°C (-40°F) до 80°C (176°F). Нагрев ключа иммобилайзера выше 80°C для открытия замерзшего замка может привести к повреждению передающего устройства, вмонтированного в ключ.**

C160H01A-AAT

## Для омывателя ветрового стекла применяйте незамерзающую жидкость разрешенного типа.

Для предотвращения замерзания жидкости в системе омывателя ветрового стекла добавьте в бачок омывателя незамерзающую жидкость в соответ-

ствии с инструкциями на ее упаковке. Незамерзающая жидкость для омывателя ветрового стекла может быть приобретена у дилеров компании Hyundai и в большинстве магазинов по продаже автомобильных запчастей. Не используйте для этих целей жидкость для системы охлаждения двигателя или другие типы антифризов, поскольку это может привести к повреждению лакокрасочного покрытия кузова автомобиля.

C160I01A-AAT

## Не допускайте примерзания стояночного тормоза

В некоторых условиях стояночный тормоз может примерзнуть во включенном положении. Наиболее вероятно возникновение такой ситуации тогда, когда вокруг тормозных механизмов задних колес или рядом с ними собралось много снега или льда, или в случае, если тормозные механизмы сырые. Если существует вероятность примерзания стояночного тормоза, используйте его только до момента включения рычага переключения передач в положение "P" (автоматическая коробка передач) или первой передачи или передачи заднего хода (механическая коробка передач) и блокирования задних колес таким образом, чтобы избежать самопроизвольного движения автомобиля. Затем отпустите стояночный тормоз.

C160J01A-AAT

### Не допускайте накопления льда и снега под днищем автомобиля

В некоторых условиях эксплуатации в колесных нишах могут образовываться наросты из снега и льда, мешающие управлению автомобилем. При управлении автомобилем в сложных зимних условиях, когда такая ситуация возможна, необходимо периодически проверять нижнюю часть автомобиля, чтобы убедиться в отсутствии препятствий для поворота передних колес и перемещения элементов системы рулевого управления.

C160K01A-AAT

### Наличие оборудования для экстренных ситуаций

В зависимости от сложности погодных условий эксплуатации автомобиля в нем должно находиться соответствующее оборудование для использования в экстренной ситуации. В перечень такого оборудования могут входить колесные цепи, приспособления для буксировки, переносные лампы и сигнальные ракеты, песок, лопата, кабели для запуска двигателя от внешнего источника, скребок для очистки стекол ото льда и снега, рукавицы, подстилка, чехлы, одеяло и т.д.

## ПРОДОЛЖИТЕЛЬНОЕ ДВИЖЕНИЕ НА ВЫСОКОЙ СКОРОСТИ

C170A01A-AAT

### Осмотр перед началом движения

#### 1. Шины

Накачайте шины до требуемого уровня давления в соответствии с требованиями производителя. Низкое давление внутри шины может привести к ее перегреву и возможной потере герметичности.

Не используйте изношенные или поврежденные шины, чтобы исключить плохое сцепление колес с дорожным покрытием или потерю герметичности.

#### К СВЕДЕНИЮ:

Никогда не превышайте максимальный уровень давления, указанный на шинах.

#### 2. Топливо, жидкость системы охлаждения и моторное масло:

Расход топлива при продолжительном движении на высокой скорости выше, чем в случае эксплуатации автомобиля в городских условиях. Обязательно проверьте уровень охлаждающей жидкости и уровень масла в двигателе.

#### 3. Приводные ремни:

Плохое натяжение приводного ремня или его повреждение может привести к перегреву двигателя.

## ИСПОЛЬЗОВАНИЕ ОСВЕТИТЕЛЬНЫХ ПРИБОРОВ

C180A01A-AAT

Регулярно проверяйте исправность осветительных приборов и всегда держите их в чистоте. При движении днем в условиях плохой видимости желательно использовать ближний свет фар. Это позволит не только лучше видеть окружающую обстановку, но и сделает автомобиль более заметным для других участников движения.

## БУКСИРОВКА ПРИЦЕПА ИЛИ ТРАНСПОРТНОГО СРЕДСТВА

C190A02A-GAT

Если вы собираетесь использовать автомобиль для буксировки, сначала проконсультируйтесь с вашим местным отделом инспекции безопасности дорожного движения для выяснения соответствующих правовых требований.

Правила буксировки прицепов, автомобилей или других типов транспорта в разных регионах (странах) могут различаться. Перед буксировкой получите подробную информацию у авторизованного дилера Hyundai.



### ВНИМАНИЕ:

Воздерживайтесь от буксировки прицепа на протяжении первых 2000 км (1200 миль) пробега для обеспечения приработки деталей (обкатки) двигателя. Не выполняйте буксировку с помощью вашего автомобиля в течение первых 2000 км (1200 миль) пробега для того, чтобы дать двигателю время на соответствующую обкатку.

C190B01S-AAT

### Крюки для соединения с прицепом

Выбирайте правильную сцепку, подходящую для буксируемого прицепа или транспортного средства. Используйте качественную несимметричную сцепку, которая равномерно распределяет вертикальную нагрузку от сцепного устройства на кузов.

Сцепка должна быть надежно закреплена на автомобиле квалифицированным механиком. НЕ ИСПОЛЬЗУЙТЕ СЦЕПКУ, ПРЕДНАЗНАЧЕННУЮ ДЛЯ ВРЕМЕННОЙ БУКСИРОВКИ, И НИКОГДА НЕ ИСПОЛЬЗУЙТЕ СЦЕПКУ, КОТОРАЯ КРЕПИТСЯ ТОЛЬКО К БАМПЕРУ.

C190C03S-GAT

### Тормоза прицепа

Если ваш прицеп оснащен тормозной системой, убедитесь, что она отвечает требованиям федеральных и/или местных законов, что она правильно установлена и технически исправна.

### К СВЕДЕНИЮ:

Если вы используете автомобиль для буксировки прицепа или транспортного средства, необходимо более частое проведение периодического технического обслуживания из-за дополнительной нагрузки. См. "Периодическое техническое обслуживание при эксплуатации автомобиля в тяжелых дорожных условиях" на странице 5-7.



### ВНИМАНИЕ:

- o Никогда не соединяйте напрямую тормозную систему прицепа с тормозной системой транспортного средства.
- o При буксировке прицепа на крутых уклонах (превышающих 6%) уделяйте особое внимание датчику температуры хладагента, чтобы убедиться в отсутствии перегрева двигателя. Если стрелка датчика температуры жидкости системы охлаждения перемещается в сторону символа "H" (повышенная темпе-

ратура), съезжайте на обочину и остановитесь, как только это можно будет сделать безопасно, после чего дайте двигателю поработать на холостом ходу до тех пор, пока он не остынет. Вы сможете продолжить движение, как только двигатель охладится в достаточной степени.

C190D01A-GAT

### Предохранительные цепи

В случае разрыва сцепки между вашим автомобилем и прицепом или буксируемым транспортным средством, последние могут выехать на другие полосы и стать причиной дорожно-транспортного происшествия. Чтобы не допустить возникновения такой потенциально опасной ситуации, в большинстве регионов (стран) обязательно использование цепей безопасности, скрепляющих автомобиль с прицепом или буксируемым транспортным средством.

C190E01MC-GAT

### Предельный вес прицепа



Вертикальная нагрузка на сцепку может быть увеличена или уменьшена путем перераспределения груза в прицепе. В этом можно убедиться путем проверки полной массы загруженного прицепа и последующей проверки вертикальной нагрузки на сцепное устройство.

### К СВЕДЕНИЮ:

1. **Никогда не загружайте прицеп таким образом, чтобы сзади было больше груза, чем спереди. Около 60% груза прицепа должно находиться в его передней части, а оставшиеся 40% - в задней.**
2. **Полная масса автомобиля с прицепом не должна превышать номинальную полную массу автомобиля (GVWR), указанную**

таблице с паспортными данными автомобиля (см. стр. 8-2). Полная масса автомобиля - это общий вес автомобиля, водителя, всех пассажиров и их багажа, сцепки и прочего дополнительного оборудования плюс вертикальная нагрузка на сцепку.



3. **Нагрузка на передний или задний мост не должна превышать значения номинальной полной нагрузки на мост (GAWR), указанные в таблице с паспортными данными автомобиля (см. стр. 8-2). Возможна ситуация, когда для вашей комбинации автомобиля и буксируемого прицепа или транспортного средства не будет превышена полная масса автомобиля (GVWR), но будет превышена**

максимальная нагрузка на мост (GAWR). Неправильная загрузка прицепа и/или слишком большое количество багажа в багажном отделении автомобиля могут привести к перегрузке заднего моста. Перераспределите нагрузку, и снова проверьте нагрузку на мост.

4. Максимально допустимая статическая вертикальная нагрузка на сцепное устройство составляет 50 кг.



5. Максимально допустимый свес точки сцепления составляет:  
 Для трехдверной модели: 824 мм  
 Для четырехдверной модели: 1056 мм



### ВНИМАНИЕ:

При буксировке прицепа рекомендуется соблюдать следующие технические требования. Полная масса прицепа не должна превышать значений, указанных в приведенной ниже таблице.

кг. (Lbs)

		Максимальный буксируемый вес		
		Прицеп		Сцепка
С тормозами	М/Т	1100 (2425)		50 (110)
	А/Т (Дизельный)	1.4L	700 (1543)	
		1.6L	800 (1763)	
Без тормозов	453 (998)			



### ОСТОРОЖНО:

Неправильная загрузка вашего автомобиля и прицепа может сильно повлиять на управляемость и эффективность работы тормозов, что может привести к аварии, сопровождающейся травмами или смертью.

C190F02A-GAT

### Советы по буксировке прицепа или транспортного средства

1. Перед началом буксировки, проверьте соединения сцепки, цепей безопасности, а также работу ламп освещения, стоп-сигналов и указателей поворотов прицепа.
2. Всегда старайтесь двигаться на умеренной скорости (не более 100 км/ч).
3. При буксировке потребление топлива выше, чем в обычных условиях.
4. Для эффективного торможения двигателем и работы системы зарядки не включайте пятую передачу (механическая коробка передач) или режим "Overdrive" (автоматическая коробка передач).
5. Всегда закрепляйте багаж в прицепе, чтобы он не мог сдвинуться во время движения.
6. Проверьте состояние всех шин прицепа и вашего автомобиля и давление воздуха в них. Низкое давление воздуха в шинах может сильно сказаться на управляемости автомобиля. Также проверьте состояние запасного колеса.

7. Автомобиль с прицепом более подвержен воздействию бокового ветра и тряске. Если вас обгоняет крупный автомобиль, держите руль прямо и соблюдайте постоянную скорость движения. Если удар воздуха от проходящего автомобиля слишком сильным, снизьте скорость, чтобы выйти из зоны турбулентности.
8. Припарковке автомобиля и прицепа, особенно на уклоне, соблюдайте обычные меры предосторожности. Поверните передние колеса в сторону бордюра, включите стояночный тормоз и переведите рычаг переключения передач в положение 1-й передачи или передачи заднего хода (механическая коробка передач) или в положение "P" (автоматическая коробка передач). Кроме того, поместите тормозные башмаки под каждое колесо прицепа.
9. Если прицеп оборудован тормозами с электрическим приводом, начните движение и включите тормоза прицепа, чтобы убедиться, что тормоза работают. Это также позволит проверить соединения электропроводки.
10. Во время поездки периодически проверяйте надежность крепления багажа и работу освещения и тормозов прицепа.
11. Избегайте резкого трогания с места, резкого ускорения и торможения.
12. Избегайте крутых поворотов и резкого перестроения на дороге.
13. Избегайте слишком долгого удерживания или частого нажатия на педаль тормоза. Это может вызвать перегрев тормозов и снижение эффективности их работы.
14. Перед спуском с уклона включайте пониженную передачу, чтобы полностью использовать эффект торможения двигателем. При затяжном подъеме включайте пониженную передачу и снижайте скорость движения, чтобы избежать чрезмерной нагрузки на двигатель и/или перегрева двигателя.
15. В случае остановки при подъеме на гору, не удерживайте автомобиль на месте путем нажатия на педаль акселератора. Это может привести к перегреву автоматической коробки передач. Используйте педаль тормоза или стояночный тормоз.

## К СВЕДЕНИЮ:

При буксировке чаще проверяйте уровень трансмиссионной жидкости в коробке передач.



## ВНИМАНИЕ:

В случае перегрева двигателя во время буксировки (показания датчика температуры охлаждающей жидкости находятся вблизи красной зоны), неисправность можно уменьшить или устранить следующим образом:

1. Выключите кондиционер.
2. Уменьшите скорость автомобиля.
3. При движении на подъем перейдите на пониженную передачу.
4. При движении с частыми остановками (например, в пробке) установите рычаг переключения передач в положение для парковки или нейтральное и дайте двигателю поработать вхолостую на более высоких оборотах.

## ДЕЙСТВИЯ В НЕПРЕДВИДЕННЫХ СЛУЧАЯХ

Если не удастся запустить двигатель .....	3-2
Запуск двигателя от внешнего источника электроэнергии .....	3-3
Если двигатель перегревается .....	3-4
Запасная шина .....	3-5
Если спущена шина .....	3-6
Замена спущенной шины .....	3-7
Аварийный комплект .....	3-11
Если требуется буксировка автомобиля .....	3-13
Аварийная буксировка .....	3-14
Если вы потеряли ключи от автомобиля .....	3-16

## ЕСЛИ НЕ УДАЕТСЯ ЗАПУСТИТЬ ДВИГАТЕЛЬ

D010A01A-AAT

**! ОСТОРОЖНО:**  
Если не удастся запустить двигатель, не толкайте и не тяните автомобиль, пытайтесь запустить двигатель методом разгона. Это может привести к столкновению или другим повреждениям. Кроме того, запуск двигателя путем разгона автомобиля может стать причиной перегрузки каталитического нейтрализатора выхлопных газов и создать опасность возникновения пожара.

D010B02A-AAT

Если коленчатый вал двигателя не проворачивается или проворачивается с трудом



1. Если ваш автомобиль оборудован автоматической коробкой передач, переведите селектор в положение Р или N и включите стояночный тормоз.
2. Убедитесь, что клеммы аккумуляторной батареи чистые и плотно затянуты.
3. Включите освещение салона. Если свет тусклый или гаснет при включении стартера, значит, аккумуляторная батарея разряжена.
4. Убедитесь, что клеммы стартера затянуты плотно.
5. Не запускайте двигатель путем буксировки. См. указания по "Запуску двигателя от внешнего источника" на следующих страницах.

D010C02A-AAT

Если коленчатый вал двигателя проворачивается нормально, но запустить двигатель не удается

1. Проверьте уровень топлива в баке.
2. Установив ключ зажигания в положение OFF, проверьте все разъемы катушек и свечей зажигания (для автомобилей с бензиновым двигателем) или проверьте все разъемы свечи предпускового подогрева и ее реле (для автомобилей с дизельным двигателем). Подсоедините разъемы, которые могли отсоединиться или вставлены неплотно.
3. Проверьте топливопровод в отсеке двигателя.
4. Если двигатель все равно не запускается, обратитесь за помощью к дилеру Hyundai или на ближайшую СТО.

D010D01A-AAT

Если двигатель глохнет во время движения автомобиля

1. Постепенно снизьте скорость автомобиля, сохраняя прямолинейное движение. Осторожно сверните с дороги в безопасное место.
2. Включите аварийную сигнализацию.
3. Попытайтесь снова запустить двигатель. Если двигатель не запускается, обратитесь за помощью к дилеру Hyundai или на ближайшую СТО.

## ЗАПУСК ДВИГАТЕЛЯ ОТ ВНЕШНЕГО ИСТОЧНИКА ЭЛЕКТРОЭНЕРГИИ

D020A02A-AAT

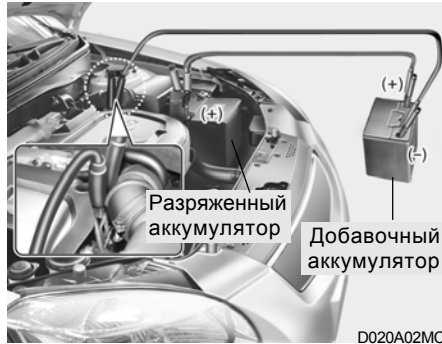

D020A02MC

### ОСТОРОЖНО:

Газ, вырабатываемый аккумулятором во время процедуры запуска двигателя от внешнего источника, является крайне взрывоопасным. Если вы не будете точно следовать указаниям, которые приведены ниже, это может привести к травмированию людей или повреждению автомобиля. Если вы не уверены, как правильно выполнять эту процедуру, обратитесь за квалифицированной технической помощью. Автомобильные аккумуляторы содержат серную кислоту. Она является крайне ядовитой и агрессивной жидкостью. При выполнении запуска двигателя от внешнего источника необходимо использовать защитные очки и быть осторожным, чтобы кислота не попала на ваши руки, одежду или автомобиль.

- o Если кислота случайно попала на кожу или в глаза, то немедленно снимите облитую одежду и промывайте пораженный участок кожи чистой водой как минимум 15 минут. Затем срочно обратитесь за медицинской помощью. По возможности по дороге в медицинское учреждение продолжайте прикладывать к пораженному месту смоченную водой губку или ткань.
- o Газ, выделяемый аккумуляторной батареей во время запуска двигателя при помощи добавочной аккумуляторной батареи, чрезвычайно взрывоопасен. Во избежание взрыва не допускайте появления искр или открытого огня, а также курения в непосредственной близости.
- o Аккумуляторная батарея, используемая в качестве дополнительного источника, должна иметь номинальное напряжение 12 В. Если вы не уверены в том, что напряжение батареи равно 12 вольтам, то ее не следует использовать для запуска двигателя.
- o Для запуска автомобиля с разряженной аккумуляторной батареей от внешнего источника, в точности соблюдайте данные указания:

1. Если добавочная аккумуляторная батарея установлена на другом автомобиле, убедитесь, что автомобили не соприкасаются.
2. Выключите все лишнее освещение и дополнительное оборудование на обоих автомобилях.
3. Подсоедините соединительные кабели к клеммам аккумуляторной батареи так, как это показано на рисунке. Сначала подсоедините зажим одного из соединительных проводов к положительной (+) клемме или кабелю разряженной аккумуляторной батареи. Затем подсоедините другой конец этого провода к положительной клемме (+) добавочной аккумуляторной батареи. Далее возьмите другой соединительный провод и подсоедините один его конец к отрицательной (-) клемме добавочной аккумуляторной батареи. Затем подсоедините другой зажим этого провода к какой-либо твердой металлической детали двигателя автомобиля с разряженной батареей, максимально удаленной от аккумуляторной батареи. Не подсоединяйте соединительный кабель к подвижным деталям.
4. Запустите двигатель автомобиля с добавочной аккумуляторной батареей и дайте ему поработать на холо-

стом ходу в течение нескольких минут. Это обеспечит полную подзарядку добавочной аккумуляторной батареи. Во время запуска поддерживайте частоту вращения коленчатого вала двигателя автомобиля с добавочной батареей около 2000 об/мин.

5. Запустите двигатель автомобиля с разряженной аккумуляторной батареей, используя нормальную процедуру запуска. После того как двигатель заведется, не снимайте соединительные провода и дайте двигателю поработать на холостом ходу с частотой около 2 000 об/мин. в течение нескольких минут.
6. Аккуратно снимите соединительные провода в последовательности, обратной установке.

Если вы не знаете причину разрядки батареи (могли быть оставлены включенными лампы освещения и т.д.), обратитесь к дилеру Hyundai для проверки зарядной системы.

## ЕСЛИ ДВИГАТЕЛЬ ПЕРЕГРЕВАЕТСЯ

D030A02TB-AAT

Если указатель температуры охлаждающей жидкости двигателя показывает перегрев, если вы ощущаете потерю мощности двигателя или слышите тяжелые удары или металлический стук - вероятно, двигатель перегрелся. В таком случае вам нужно выполнить следующее:

1. Сверните с дороги и остановите автомобиль в безопасном месте.
2. Переведите селектор в положение Р (автоматическая коробка передач) или переведите рычаг переключения передач в нейтральное положение (механическая коробка передач) и включите стояночный тормоз. Если работает кондиционер - выключите его.
3. Если из-под автомобиля вытекает охлаждающая жидкость двигателя или из-под капота идет пар, выключите двигатель. Не открывайте капот, пока не прекратит вытекать охлаждающая жидкость или из-под капота не перестанет идти пар. Если нет видимых признаков течи охлаждающей жидкости или

пара, не выключайте двигатель и убедитесь, что вентилятор радиатора системы охлаждения работает. Если он не работает, выключите двигатель.

4. Проверьте, на месте ли ремень привода водяной помпы. Если он на месте, проверьте силу его натяжения. Если с приводным ремнем все в порядке, проверьте, нет ли утечек охлаждающей жидкости из радиатора, шлангов системы охлаждения или под автомобилем. (Если был включен кондиционер, после остановки автомобиля из него сливается холодная вода; это нормальное явление).



### ОСТОРОЖНО:

**Во время работы двигателя держите волосы, руки и одежду вдали от подвижных деталей, таких как вентилятор радиатора системы охлаждения и приводные ремни для предотвращения получения травмы.**

## ЗАПАСНАЯ ШИНА

**! ОСТОРОЖНО (только для автомобилей с дизельным двигателем):**  
 Никогда не выполняйте работы, связанные с системой впрыска, при работающем двигателе или до того, как пройдет 30 секунд после его выключения. Топливный насос высокого давления, нагнетательный трубопровод, форсунки и трубопроводы высокого давления находятся под большим давлением даже после выключения двигателя. Струя топлива из места утечки может привести к серьезным повреждениям при попадании на тело. При работающем двигателе люди, пользующиеся кардиостимулятором, не должны находиться ближе, чем в 30 см от блока электронного управления (ECU) или от жгутов проводов в моторном отсеке, поскольку сильные токи в электронной системе впрыска Common Rail создают сильные магнитные поля.

5. Если приводной ремень или водяная помпа неисправны, или есть течь охлаждающей жидкости, немедленно выключите двигатель и обратитесь за помощью к ближайшему дилеру Hyundai.

**! ОСТОРОЖНО:**  
 Не снимайте крышку радиатора, пока двигатель не остынет. В противном случае это может вызвать выплескивание горячей жидкости из горловины радиатора и привести к серьезным ожогам.

6. Если вы не можете установить причину перегрева, подождите, пока температура охлаждающей жидкости двигателя не станет нормальной. Далее, если уровень охлаждающей жидкости снизился, аккуратно долейте охлаждающую жидкость до отметки на середине высоты расширительного бачка (Страница 6-11).
7. Двигайтесь дальше осторожно и внимательно следите за дальнейшими признаками перегрева. Если снова случится перегрев двигателя, обратитесь за помощью к дилеру Hyundai.

**! ВНИМАНИЕ:**  
 Большие потери охлаждающей жидкости указывают на наличие утечки в системе охлаждения двигателя. В этом случае дилер Hyundai должен осуществить необходимые проверки как можно скорее.

D040A03A-GAT

Для полноразмерного запасного колеса следует соблюдать следующие указания:

После установки запасного колеса при первой возможности проверьте давление воздуха в шине и отрегулируйте его до номинальной величины. Давление воздуха в шине запасного колеса следует периодически проверять и поддерживать указанное давление во время хранения колеса.

### Давление воздуха в запасной шине

#### 4-ДВЕРНАЯ МОДЕЛЬ

RECOMMENDED INFLATION PRESSURE-COLD.						
RIM SIZE	TIRE SIZE	ENGINE	PRESSURE, kPa(psi)			
			UP TO 2 PERSONS		UP TO MAX. LOAD	
			FRONT	REAR	FRONT	REAR
5.0JX14	175/70R14	GASOLINE	210(30)	210(30)	230(33)	230(33)
5.5JX14	185/65R14					
5.5JX15	195/55R15	DIESEL	220(32)	220(32)	230(33)	230(33)

THE TIRES FITTED TO THIS VEHICLE SHALL HAVE A MAX. LOAD RATING NOT LESS THAN 500kg, OR A LOAD INDEX OF 84 AND A SPEED CATEGORY NOT LESS THAN T.

1030A02MC

## 3-ДВЕРНАЯ МОДЕЛЬ

RECOMMENDED INFLATION PRESSURE-COLD.						
ENGINE	RIM SIZE	TIRE SIZE	PRESSURE, kPa (psi)			
			UP TO 2 PERSONS		UP TO MAX. LOAD	
			FRONT	REAR	FRONT	REAR
GASOLINE	5.5Jx14	175/70R14	210(30)	210(30)	230(33)	230(33)
	5.5Jx14	185/65R14	210(30)	210(30)	230(33)	230(33)
	6.5Jx16	205/45R16	220(32)	220(32)	240(35)	240(35)
DIESEL	5.5Jx14	175/70R14	220(32)	220(32)	230(33)	230(33)
	5.5Jx14	185/65R14	220(32)	220(32)	230(33)	230(33)
	6.5Jx16	205/45R16	230(33)	230(33)	240(35)	240(35)

THE TIRES FITTED TO THIS VEHICLE SHALL HAVE A MAX. LOAD RATING NOT LESS THAN 487kg, OR A LOAD INDEX OF 83 AND A SPEED CATEGORY NOT LESS THAN T.

Ю30А03МС

D040B01A-AAT

## Обращение с запасной шиной

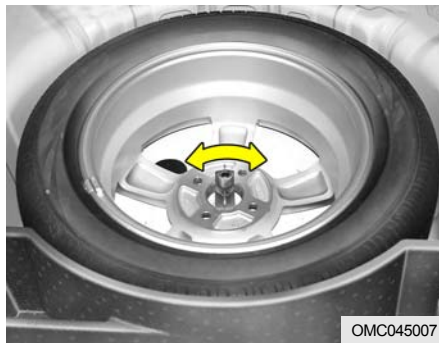

OMC045007

Отверните крепежный болт, чтобы снять запасное колесо. После размещения запасного колеса в его отделении затяните крепежный болт рукой, чтобы предотвратить смещение запасного колеса.

## ЕСЛИ СПУЩЕНА ШИНА

D050A01A-AAT

В случае, если во время движения автомобиля спустила шина:

1. Снимите ногу с педали газа и дайте автомобилю замедлить скорость, сохраняя прямолинейное движение. Не нажимайте на педаль тормоза сразу же и не пытайтесь съехать с дороги, так как это может привести к потере управления. Когда автомобиль замедлится до безопасной скорости, осторожно притормозите и вырулите с дороги. Сверните как можно дальше на обочину и остановите автомобиль на твердом, ровном месте. Если вы находитесь на автомагистрали, не останавливайтесь между встречными полосами движения.
2. После остановки автомобиля включите аварийную сигнализацию, включите стояночный тормоз и переведите селектор в положение P (автоматическая коробка передач) или рычаг переключения передач в положение передачи заднего хода (механическая коробка передач).
3. Попросите всех пассажиров выйти из автомобиля. Убедитесь, что они выходят со стороны, противоположной транспортному потоку.
4. Замените колесо в соответствии с указаниями, приведенными на следующих страницах.

## ЗАМЕНА СПУЩЕННОЙ ШИНЫ

D060A01A-AAT



D060A01MC

Операции, описанные ниже, могут использоваться как для перестановки колес, так и для замены спущенной шины. При подготовке к замене спущенного колеса убедитесь, что селектор находится в положении Р (автоматическая коробка передач) или рычаг переключения передач находится в положении передачи заднего хода (механическая коробка передач), и что включен стояночный тормоз, затем:

D060K01FC-GAT

### Колпак колеса (Если установлен)



D060K01MC

1. Оберните кусок ткани вокруг жала отвертки, чтобы избежать нанесения царапин.
2. Вставьте отвертку в желоб колпака и аккуратно нажмите, чтобы снять колпак.
3. Замените спущенное колесо.
4. Установите обратно колпак колеса, совместив соответствующее его крепление с крепежным желобом колесного диска и слегка ударя по центру колпака рукой.

D060B01MC-AAT

### 1. Запасная шина и инструменты

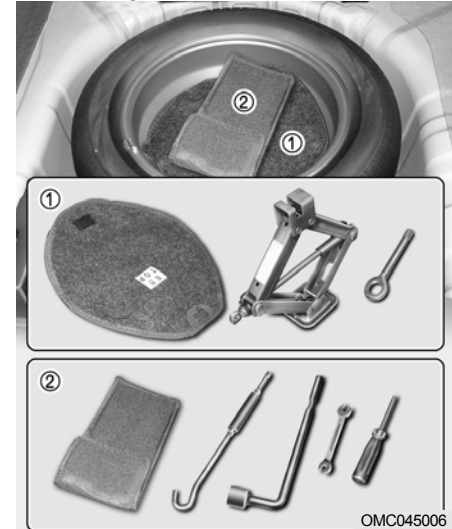

OMC045006

Извлеките из багажника запасное колесо, домкрат и сумку с инструментами.

### К СВЕДЕНИЮ:

Запасное колесо и инструменты расположены под ковриком в багажнике или в багажном отсеке автомобиля.

D060C01A-AAT

**2. Блокировка колес**

Установите упорные колодки под колесо, расположенное по диагонали по отношению к заменяемому, во избежание перемещения автомобиля при его подъеме домкратом.

D060D01A-AAT

**3. Ослабьте гайки крепления колеса**

Перед поднятием автомобиля колесные гайки следует немного ослабить. Для этого вращайте рукоятку ключа против часовой стрелки. При этом следите за тем, чтобы головка ключа была до конца надета на гайку и не могла соскользнуть. Для максимального подъема, установите ключ так, чтобы рукоятка была справа, как это показано на рисунке. Затем, удерживая ключ за конец рукоятки, равномерно тяните его вверх. На этом этапе не снимайте колесные гайки. Только ослабьте их затяжку на половину оборота.

D060E01A-AAT

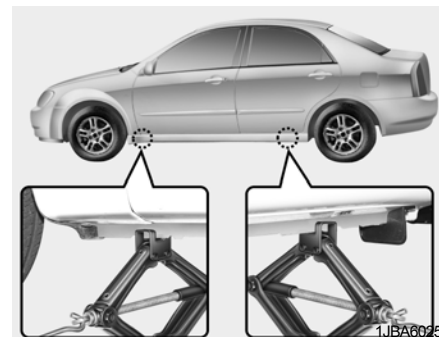
**4. Правильная установка домкрата**

Основание домкрата необходимо поместить на твердую ровную поверхность. Домкрат должен быть расположен, как показано на рисунке.

D060F02E-AAT

## 5. Поднятие автомобиля домкратом



Вставьте рукоятку ключа в колесный ключ и в домкрат как показано на рисунке. Чтобы поднять автомобиль, поверните рукоятку ключа по часовой стрелке. Когда домкрат начнет поднимать автомобиль, еще раз проверьте, что он установлен правильно и не соскользнет. Если под домкратом находится мягкая почва или песок, подложите под домкрат доску, кирпич, плоский камень и т.п., чтобы не дать ему погружаться в грунт.

Поднимите автомобиль на высоту, достаточную для установки полностью накачанного запасного колеса. Для этого необходимо поднять автомобиль немного выше, чем для снятия спущенного колеса.

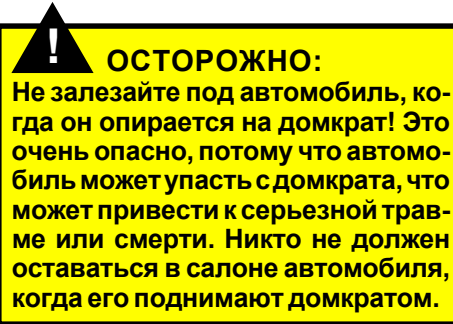

D060G02Y-AAT

## 6. Замена колес



Ослабьте затяжку колесных гаек, после чего открутите их рукой. Снимите колесо и положите его на землю,

чтобы оно не укатилось. Чтобы надеть колесо на ступицу, возьмите запасное колесо, совместите отверстия со шпильками и насадите колесо на них. Если не получается, слегка наклоните колесо и совместите верхнее отверстие в колесе с верхней шпилькой. Затем покачивая колесо, вставьте оставшиеся шпильки в отверстия колеса.



**ОСТОРОЖНО:**

Колеса автомобиля и их колпаки могут иметь острые кромки. Во избежание получения серьезных порезов, обращайтесь с этими предметами осторожно.

Перед установкой колеса на место убедитесь, что на ступице и колесе отсутствуют загрязнения (грязь, битум, песок и т.д.), которые могут помешать надлежащей посадке колеса на ступицу. При обнаружении таких загрязнений, удалите их. Если не будет достигнут нужный контакт монтажных поверхностей колеса и ступицы, затяжка гаек крепления колеса может ослабнуть во время движения автомобиля. Это может привести к потере колеса, что, в свою очередь, может стать причиной потери управляемости автомобиля и, как следствие, привести к серьезной травме или смерти.

D060H02A-AAT

**7. Установка на место гаек колеса**

Чтобы установить колесо на место, придерживайте его на шпильках, наденьте колесные гайки на шпильки и затяните их рукой. Гайки необходимо устанавливать меньшим диаметром внутрь. Покачайте колесо и убедитесь, что оно полностью село, затем снова затяните гайки рукой как можно сильнее.

D060I01E-GAT

**8. Опускание автомобиля и затягивание гаек**

OMC045009

Опустите автомобиль на землю, вращая колесный ключ против часовой стрелки. Затем установите ключ, как показано на рисунке, и затяните колесные гайки. Убедитесь, что головка ключа плотно сидит на гайке. При затяжке гаек крепления колеса запрещается вставать ногой на баллонный ключ или удлинять его трубой. Поочередно через одну затяните все колесные гайки. Повторно проверьте плотность затяжки всех гаек. После замены колеса, как можно скорее покажите автомобиль специалисту, чтобы он мог затянуть колесные гайки с правильным моментом затяжки.

### Момент затяжки гаек крепления колеса:

Стальной диск и диск из алюминиевого сплава:  
900-1100 кгс-см (65-80 фунто-футов)

D060J01E-GAT

### После замены колес



Если у вас есть шинный манометр, открутите колпачок вентиля и проверьте давление в шине. Если давление ниже рекомендуемого, медленно доберитесь до ближайшей станции техобслуживания и накачайте шину до требуемого давления. Если давление воздуха в шине выше рекомендуемого, стравите его до тре-

буемой величины. После проверки или регулировки давления не забудьте установить обратно колпачок воздушного вентиля. Иначе из шины может произойти утечка воздуха. Если колпачок вентиля утерян, как можно скорее приобретите и установите новый.

После замены колес закрепите спущенную шину на месте запасной и уберите домкрат и инструмент в штатные места хранения.

D070A01A-GAT

### (Если установлен)

В автомобиле находятся некоторые предметы, которые призваны помочь водителю в аварийной ситуации.

### Огнетушитель

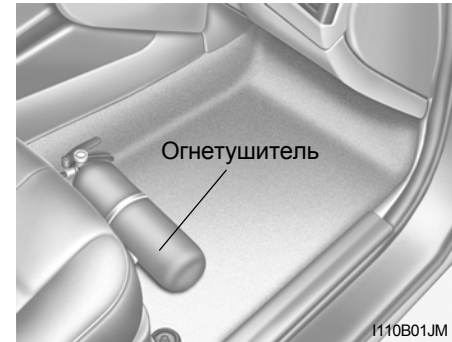

Огнетушитель расположен под передним пассажирским сиденьем.

При возникновении небольшого пожара, если Вы знаете, как пользоваться огнетушителем, осторожно выполните следующие действия:

1. Потяните за чеку, расположенную сверху на огнетушителе и не дающую случайно нажать на ручку.
2. Направьте сопло на очаг возгорания.
3. Встаньте примерно в 2,5 метрах (8 футах) от огня и сожмите ручку, чтобы включить огнетушитель. При отпуске ручки огнетушитель перестает работать.
4. Перемещайте струю огнетушителя по очагу пожара. После того как пламя погаснет, следите за тем, чтобы оно не возобновилось.

#### **Знак аварийной остановки**

Знак аварийной остановки находится в багажнике.

Устанавливайте знак аварийной остановки на дороге, чтобы предупредить водителей приближающихся автомобилей об опасной ситуации, например, когда автомобиль по ка-

ким-либо причинам остановлен на краю дороги.

#### **Аптечка первой помощи**

Аптечка первой помощи находится в багажнике.

В аптечке есть медикаменты и предметы, такие как ножницы, бинт, лейкопластырь и т.п., с помощью которых можно оказать первую помощь раненому.

#### **Шинный манометр (Если установлен)**

С помощью шинного манометра, находящегося в сумке с инструментами, можно легко проверить давление в шинах. Обычно при ежедневной эксплуатации давление в шинах уменьшается, поэтому их необходимо периодически подкачивать. Это нормальное явление и не является признаком того, что шина негерметична. Проверяйте давление только на холодных шинах, поскольку при повышении температуры давление в шинах увеличивается.

Для того, чтобы проверить давление в шинах, выполните следующие действия:

1. Отверните колпачок воздушного вентиля, расположенного на ободе колеса.
2. Прижмите манометр к вентилю шины. При этом из шины выйдет немного воздуха, а если прижать манометр неплотно, воздуха выйдет еще больше.
3. Для того чтобы манометр работал, его надо прижать плотно, не давая воздуху выходить из шины.
4. Прочтите показания манометра, чтобы определить давление в шине.
5. Измените давление в шинах так, чтобы оно соответствовало заданному. См. страницу 3-5.
6. Установите на место колпачок вентиля.

## ЕСЛИ ТРЕБУЕТСЯ БУКСИРОВКА АВТОМОБИЛЯ

D080A01O-GAT

Если ваш автомобиль необходимо отбуксировать, этим должен заняться дилер Hyundai или профессиональная служба эвакуации. Так вы можете быть уверены, что ваш автомобиль не будет поврежден при буксировке. Кроме того, сотрудники службы эвакуации, как правило, знакомы с правилами и законами, относящимися к буксировке транспортных средств. В любом случае, чтобы не подвергать ваш автомобиль риску повреждения, следует довести эти сведения до водителя эвакуатора. Убедитесь в установке страховочных цепей и соблюдении всех местных правил. Рекомендуется буксировать автомобиль с подъемом колес и при помощи буксирной тележки или же на грузовой платформе с подъемом всех колес.



### ВНИМАНИЕ:

- o Ваш автомобиль может быть поврежден, если буксировка будет выполняться неправильно!
- o Убедитесь в том, что при буксировке автомобиля рычаг переключения передач находится в нейтральном положении.
- o Если двигатель не запускается, разблокируйте рулевое управление, повернув ключ зажигания в положение АСС.

D080B01O-GAT

### Буксировка автомобиля

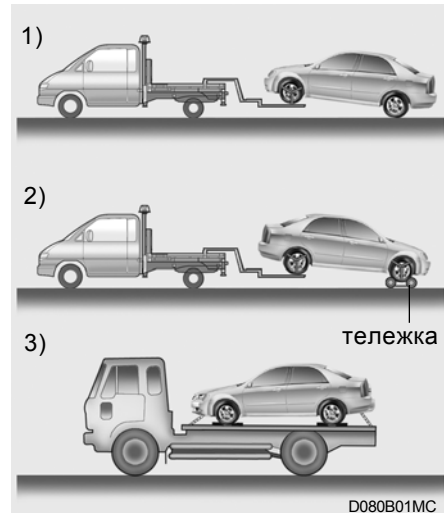

Ваш автомобиль можно буксировать грузовиком с подъемом колес (1), (2) или на грузовой платформе (3).



### ВНИМАНИЕ:

- o При буксировке соблюдайте осторожность, чтобы не повредить бампер и днище автомобиля.

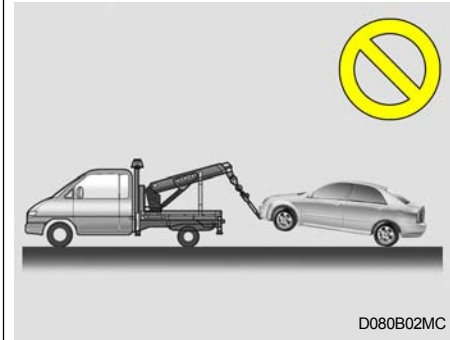

- o Не используйте для буксировки тягач, приподнимающий колеса автомобиля посредством стропа, каната и т.д. При таком способе буксировки можно повредить бампер и днище автомобиля.

- 1) Если автомобиль буксируется задними колесами на земле, убедитесь, что стояночный тормоз выключен.

**К СВЕДЕНИЮ:**

Перед буксировкой проверьте уровень рабочей жидкости в автоматической коробке передач. Если он находится ниже диапазона NOT на щупе для измерения уровня, долейте жидкость. Если у вас нет возможности это сделать, должен использоваться способ буксировки со вспомогательной тележкой.

- 2) В случае повреждения какой-либо из деталей нагруженных колес или подвески и при буксировке автомобиля передними колесами на земле, необходимо использовать тележку для буксировки.
- o Механическая коробка передач: Если не используется буксирная тележка, удостоверьтесь, что ключ зажигания находится в положении ACC, а рычаг переключения передач в N (Нейтральное положение).



**ВНИМАНИЕ:**

При буксировке автомобиля с передними колесами на земле без вспомогательной тележки не вынимайте ключ зажигания и не переводите его в положение LOCK.

- o Автоматическая коробка передач: Удостоверьтесь, что под передними колесами используется буксирная тележка.

 **ВНИМАНИЕ:**



D080B03MC

**Не допускается буксировка автомобиля с автоматической коробкой передач задней частью вперед и с передними колесами на земле. Это может привести к серьезной поломке коробки передач.**

- 3) Рекомендуется буксировать ваш автомобиль с подъемом всех колес.

D080D01MC-GAT

**АВАРИЙНАЯ БУКСИРОВКА**

Передний



Задний



Буксировка без использования специального автомобиля. Не пытайтесь выполнить буксировку таким способом по дороге без твердого

покрытия. Это может привести к серьезному повреждению вашего автомобиля.

Буксировку также не следует предпринимать, если повреждены колеса, ходовая часть, оси, рулевое управление или тормоза. Перед буксировкой убедитесь, что коробка передач находится в нейтральном положении, и что ключ повернут в положение АСС (при заглушенном двигателе) или в положение ON (при работающем двигателе). При буксировке водитель должен находиться в автомобиле, чтобы управлять им.

### К СВЕДЕНИЮ:

Перед буксировкой проверьте уровень жидкости в автоматической коробке передач. Если он находится ниже отметки HOT на щупе, долейте жидкость. Если вы не можете долить жидкость, необходимо использовать тележку для буксировки.

### Использование переднего буксировочного крюка



(1) Откройте крышку буксировочного отверстия, нажав на нее пальцем.



(2) Достаньте буксировочный крюк из футляра для домкрата. Установите буксировочный крюк, завернув его по часовой стрелке.

### К СВЕДЕНИЮ:

Футляр для домкрата находится на запасном колесе в багажнике или багажном отсеке.



### ВНИМАНИЕ

Буксирный крюк следует плотно закрутить рукой, так, чтобы не было никакого люфта. Буксировочный крюк находится в футляре для домкрата на запасном колесе.

(3) Прикрепите буксировочный трос, цепь или канат к буксировочному крюку на переднем бампере.

#### **К СВЕДЕНИЮ:**

После использования верните буксировочный крюк и крышку буксировочного отверстия на место.



#### **ВНИМАНИЕ:**

Если автомобиль буксируется всеми четырьмя колесами на земле, его можно буксировать только спереди. Убедитесь, что коробка передач находится в нейтральном положении. Не выполняйте буксировку со скоростью выше 50 км/ч (30 миль/ч) и на расстояние свыше 25 км (15 миль).

Убедитесь, что рулевое управление разблокировано, повернув ключ в положение АСС. Водитель буксируемого автомобиля должен находиться за рулем, чтобы осуществлять управление и приводить в действие тормоза.

### **ЕСЛИ ВЫ ПОТЕРЯЛИ КЛЮЧИ ОТ АВТОМОБИЛЯ**

D120A01A-GAT

Если вы потеряли ключи от своего автомобиля, многие дилеры Hyundai смогут сделать вам новые. От вас потребуется предоставить дилеру номер утерянных ключей. Если вы заперли ключи внутри своего автомобиля, и у вас под рукой не оказалось запасного ключа, многие дилеры компании Hyundai Motors смогут открыть для вас его дверь с помощью специального инструмента.

Информацию о коде доступа к устройству автоматической блокировки двигателя (иммобилайзеру) (если установлен) можно найти на стр. 1-5.

## ПРЕДОТВРАЩЕНИЕ КОРРОЗИИ И УХОД ЗА ВНЕШНИМ ВИДОМ

Защита от коррозии .....	4-2
Предупреждение коррозии .....	4-3
Мойка и полировка восковой пастой .....	4-4
Чистка салона .....	4-6

## ЗАЩИТА ОТ КОРРОЗИИ

E010A01A-AAT

### Защита вашего автомобиля Hyundai от коррозии

Используя для защиты от коррозии самые современные технологии проектирования и производства, компания Hyundai производит автомобили самого высокого качества. Но это только часть работы. Для обеспечения долгосрочной защиты от коррозии, которую может обеспечить конструкция автомобиля, требуется также ваша помощь и содействие.

E010B01A-AAT

### Обычные причины коррозии

Обычными причинами коррозии автомобиля являются:

- o Дорожная соль, грязь и влага, которые накапливаются под днищем автомобиля.
- o Сколы краски или защитных покрытий камнями, гравием, а также незначительные сколы и вмятины, оставляющие незащищенный металл открытым для воздействия коррозии.

E010C01A-AAT

### Районы повышенной коррозии

Если автомобиль эксплуатируется в тех местах, где он постоянно подвергается воздействию материалов, вызывающих коррозию, защита от неё является особенно важной. Некоторыми причинами усиления коррозии являются дорожная соль, химические препараты, применяемые на дорогах, морской воздух и промышленное загрязнение.

E010D01A-AAT

### Наличие влаги ускоряет коррозию

Влага создает те условия, в которых возникновение коррозии наиболее вероятно. Например, коррозионные процессы ускоряются при высокой влажности, особенно когда температура окружающего воздуха находится немного выше нуля. При таких условиях испаряющаяся слишком медленно влага поддерживает постоянный контакт материала, вызывающего коррозию, с поверхностью автомобиля.

Особенно активным источником коррозии является грязь, потому что она медленно высыхает и задерживает влагу на поверхности автомобиля. Даже если грязь кажется сухой, она все еще может содержать влагу и способствовать коррозионным процессам.

Высокие температуры тоже могут способствовать коррозии тех частей автомобиля, где отсутствует надлежащая вентиляция, благодаря которой влага могла бы рассеяться. По всем этим причинам, особенно важно содержать ваш автомобиль в чистоте, регулярно удалять с него грязь и накопления других материалов. Это относится не только к видимым участкам, но и к днищу автомобиля.

## ПРЕДУПРЕЖДЕНИЕ КОРРОЗИИ

E020A01A-AAT

Вы можете помочь предотвратить появление коррозии следующими действиями:

E020B01A-AAT

### Содержите свой автомобиль в чистоте

Самый лучший способ предотвращения коррозии - это содержание вашего автомобиля в чистоте и регулярное удаление агрессивных веществ. Очень важно обращать особое внимание на днище автомобиля.

- o Если вы эксплуатируете автомобиль в регионах активной коррозии (где дороги посыпают солью, рядом с морем, в регионах с сильным промышленным загрязнением, кислотными дождями и т.п.), вы должны принимать особые меры для предотвращения коррозии. В зимнее время следует очищать струей воды днище автомобиля не реже одного раза в месяц, а после окончания зимнего периода тщательно его промыть.
- o При очистке днища автомобиля необходимо особое внимание уделять элементам конструкции, расположенным в колесных нишах и

прочих местах, недоступных для обзора. Будьте тщательны; если просто вытереть грязь, а не смыть ее, то можно скорее способствовать коррозии, чем предотвратить ее. Вода под высоким давлением и горячий пар особенно эффективны в удалении отложений грязи и коррозионных материалов.

- o При очистке нижней части дверей, элементов подвески и силовых конструкций, следите за тем, чтобы дренажные отверстия были открыты и влага могла испаряться, а не скапливалась внутри, ускоряя появление коррозии.

E020C01A-AAT

### Держите ваш гараж сухим

Нельзя парковать автомобиль в сыром, плохо проветриваемом гараже. Это создает подходящие условия для коррозии. Особенно это относится к тем случаям, когда вы моете автомобиль внутри гаража или заезжаете в гараж на мокром, покрытом снегом, льдом или грязью автомобиле. Даже отапливаемый гараж может способствовать появлению коррозии, если он плохо вентилируется, и влага не испаряется.

E020D01A-AAT

### Поддерживайте хорошее состояние краски и отделки автомобиля

Царапины и сколы на лакокрасочном покрытии должны быть закрыты быстро высыхающей краской как можно скорее, чтобы сократить риск возможного возникновения коррозии. При обнаружении незащищенного металла, рекомендуется обратиться в специализированную мастерскую по кузовному ремонту.

E020E01A-AAT

### Не оставляйте без внимания салон автомобиля

Влага, вызывающая коррозию, может собираться под ковриками и покрытием пола. Периодически проверяйте отсутствие влаги под ковриками. Будьте особенно осторожны, если вы используете автомобиль для перевозки удобрений, чистящих материалов или химических реагентов. Такие материалы необходимо перевозить только в предназначенных для этого контейнерах, и любые капли и пятна от них должны быть вытерты, вымыты чистой водой и тщательно высушены.

## МОЙКА И ПОЛИРОВКА ВОСКОВОЙ ПАСТОЙ

E030A01A-AAT

### Мойка автомобиля Hyundai

Никогда не мойте свой автомобиль, когда его поверхность нагрета солнцем. Всегда мойте автомобиль в тени.

Мойте автомобиль регулярно. Грязь оказывает абразивное воздействие и, если ее не смывать, она может царапать краску. Загрязнение воздуха и кислотные дожди могут вызывать повреждения лакокрасочных покрытий, если загрязняющие вещества не будут вовремя удалены. Если вы эксплуатируете автомобиль у моря или в регионе, где используется дорожная соль или химические вещества для ухода за дорогами, уделяйте особое внимание состоянию днища. Сначала необходимо смыть с автомобиля пыль и легко удаляющуюся грязь. В зимнее время или после езды по грязной мокрой дороге также тщательно промойте днище автомобиля. Для удаления отложений грязи и коррозионных материалов используйте сильную струю воды.

Для мойки автомобиля используйте высококачественное чистящее средство и следуйте указаниям его изготовителя на упаковке. Такие средства можно приобрести у вашего дилера Hyundai или магазине автозапчастей.

Не используйте сильнодействующие бытовые очистители, бензин, растворители и абразивные очистители, которые могут повредить лакокрасочное покрытие.

Для мойки используйте чистую губку или ткань, часто смачивая ее водой. Не повредите лакокрасочное покрытие слишком сильным трением. Трудно отмывающиеся места часто смачивайте и удаляйте грязь постепенно. Для очистки шин с белой боковиной используйте жесткую щетку или намыленную мочалку из металлической проволоки.

Чтобы очистить пластиковые колпаки колес, используйте мягкую губку или ткань, смоченную в воде.

Колесные литые диски из алюминия мойте с использованием жидкого мыла или нейтрального моющего средства. Не пользуйтесь абразивными чистящими средствами. Защищайте незащищенные металлические поверхности путем мойки, полировки и нанесения восковой пасты. Поскольку алюминий подвержен коррозии, зимой уделяйте особое внимание алюминиевым колесным дискам. После езды по дорогам, покрытым солью, тщательно мойте такие колесные диски.

После мойки автомобиля, тщательно его ополаскивайте. Мыльная вода после высыхания оставляет на краске разводы.

При теплой погоде и низкой влажности вам, возможно, потребуется сразу ополаскивать каждую деталь автомобиля после мойки, чтобы не оставлять разводов на краске.

После ополаскивания вытирайте автомобиль влажной замшей или куском мягкой ткани, хорошо впитывающей влагу. Смысл этих операций в том, чтобы удалить воду с поверхности, чтобы она не оставила разводов при высыхании. Не трите сильно, это может повредить лакокрасочное покрытие.

При обнаружении сколов или царапин покрывайте их быстросохнущей краской для предотвращения начала коррозии в этих местах. Для защиты лакокрасочного покрытия от коррозии мойте автомобиль не реже одного раза в месяц. Особое внимание уделяйте удалению соли, грязи и других веществ из-под крыльев автомобиля. Убедитесь, что дренажные отверстия в нижней части дверей чисты. Повреждения лакокрасочного покрытия могут быть вызваны пятнами гудрона,

веществами промышленного происхождения, смолами, останками насекомых и птичьим пометом, если эти загрязнения не были немедленно убраны. Если водой удалить эти загрязнения не удается, используйте специальные, не сильнодействующие моющие средства. Для удаления раствора после очистки обязательно ополосните автомобиль. Не допускайте высыхания раствора на лакокрасочном покрытии автомобиля.

E030B01A-AAT

### Чистка пятен

Не используйте бензин, сильнодействующие растворители или коррозионно-активные чистящие средства. Это может повредить лакокрасочное покрытие. Для удаления дорожного гудрона используйте чистую мягкую ткань, смоченную скипидаром или специально предназначенным для этого средством. Будьте аккуратны.

Для удаления следов от насекомых или смолы используйте теплую воду и жидкое мыло или средство для мойки машин. Намочите загрязнённое место и слегка потрите его.

В случае утраты краской блеска для его восстановления используйте специальную пасту для полировки кузова автомобиля.

E030C01A-AAT

### Полировка и покрытие воском

Перед полировкой кузова или его покрытием защитными или комбинированными (для очистки и защиты) составами обязательно вымойте и высушите автомобиль. Используйте только высококачественное средство и следуйте указаниям его изготовителя на упаковке. Полируйте и покрывайте защитными составами не только окрашенные поверхности автомобиля, но и блестящие декоративные детали.

E030D01A-AAT

### Периодичность полировки и покрытия воском

Подвергать кузов повторной обработке следует тогда, когда вода уже не собирается на поверхности в мелкие капли, а растекается по большой площади.

E030E01A-AAT

### Техническое обслуживание бамперов

Для сохранения внешнего вида бамперов автомобиля обязательно соблюдайте следующие меры предосторожности:

- o Не допускайте попадания электролита или тормозной жидкости на бамперы. Если это произошло, немедленно смойте загрязнение чистой водой.
- o Соблюдайте осторожность при очистке поверхностей бамперов. Они выполнены из мягкой пластмассы, поверхность которой легко повредить в случае неправильного обращения. Не пользуйтесь абразивными чистящими средствами. Для очистки бамперов используйте воду и жидкое мыло или средство для мойки машин.
- o Не подвергайте бамперы воздействию высоких температур. Например, при выполнении покрасочных работ снимите с автомобиля бамперы, если предполагается использование сушильной камеры.

## ЧИСТКА САЛОНА

E040A01A-AAT

### Чистка внутренней виниловой обивки

Перед чисткой виниловой обивки вначале удалите пыль и грязь пылесосом. Затем с помощью чистой губки или мягкой ткани нанесите слабый водный раствор жидкого мыла или моющего средства. Оставьте раствор на некоторое время, чтобы размягчить грязь, затем вытрите его чистой влажной губкой или куском ткани. Если не получается удалить все загрязнения, повторяйте эту процедуру до тех пор, пока обивка не станет чистой. Не используйте для этих целей бензин, растворитель краски или другие сильнодействующие чистящие средства.

E040B01A-AAT

### Чистка внутренней кожаной обивки (Если установлена)

В ходе нормальной эксплуатации, обивка из натуральной кожи, как и другие материалы, будет собирать пыль и грязь. Загрязнения необходимо удалять, поскольку они могут въедаться в кожу и вызывать ее повреждение.

Тонкая кожа требует ухода и очистки по мере необходимости. Тщательная очистка кожи мыльным раствором сохранит ее красивый внешний вид и обеспечит ее многолетний срок службы.

Возьмите кусок суровой марли и взбейте пену, используя жидкое мыло и теплую воду. Тщательно вымойте кожу. Вытрите ее начисто слегка влажной тряпкой, затем просушите куском мягкой ткани. Очищайте кожу таким образом по мере ее загрязнения.

При фабричной обработке кожи используется достаточное количество маслосодержащих веществ, поэтому смазывать кожу в процессе экс-

плуатации нет необходимости. Масло, нанесенное на ее поверхность, не окажет положительного воздействия, и скорее принесет больше вреда, чем пользы. Ни при каких обстоятельствах не допускается использование очистителей для ковров и полироли для мебели.

E040C01A-AAT

### Чистка ковриков

Для очистки ковриков используйте специальные пенящиеся чистящие средства. Очистители такого типа могут производиться в аэрозольных упаковках, в жидкой форме или в порошке. Точно следуйте инструкциям производителя чистящего средства. Используйте пылесос с соответствующей насадкой для удаления как можно большего количества грязи с коврика. Нанесите пену согласно инструкции на упаковке, а затем сотрите ее кругообразными движениями. Не добавляйте воду. Такие очистители наиболее эффективны при нанесении на сухое ковровое покрытие.

## КАКИЕ ЕЩЕ ВОПРОСЫ?

E040D01A-AAT

**Чистка ремней безопасности**

Чтобы очистить ремни безопасности от загрязнения, используйте кусок ткани или губку с жидким мылом или моющим средством с водой. Не используйте сильнодействующие очистители, красящие средства, отбеливатели или абразивные материалы для очистки ремней безопасности, поскольку это может нарушить прочность ткани, из которой они сделаны. При очистке ремней безопасности убедитесь в отсутствии на них следов чрезмерного износа, надрезов, потертостей и других признаков повреждений. Замените их при необходимости.

E040E01A-AAT

**Мойка стекла**

Для очистки стекол автомобиля можете использовать любое бытовое средство для мытья окон. Однако при мойке внутренней поверхности заднего стекла будьте аккуратны, не повредите нагревательные провода обогревателя заднего стекла.

E050A01A-AAT

Если у вас есть вопросы по уходу за автомобилем, проконсультируйтесь с дилером Hyundai.

## ТРЕБОВАНИЯ К ТЕХНИЧЕСКОМУ ОБСЛУЖИВАНИЮ АВТОМОБИЛЯ

Интервалы технического обслуживания .....	5-2
Регулярное техническое обслуживание .....	5-4
Техническое обслуживание при тяжелых условиях эксплуатации автомобиля .....	5-7
Позиции периодического технического обслуживания .....	5-8

## ИНТЕРВАЛЫ ТЕХНИЧЕСКОГО ОБСЛУЖИВАНИЯ

F010A01A-GAT

### Необходимость технического обслуживания

Гарантированное достижение максимального безотказного пробега автомобиля Hyundai требует обязательного выполнения определенных операций по его техническому обслуживанию. Хотя их количество было сведено к минимуму за счет точности и аккуратности его проектирования и производства, те процедуры, выполнение которых является необходимым, имеют большое значение.

Ответственность за проведение этих операций по техническому обслуживанию автомобиля с целью соблюдения условий гарантии на новый автомобиль Hyundai лежит на его владельце. Служебный паспорт, прилагающийся к новому автомобилю при продаже, содержит более подробную информацию об этих гарантиях.

F010B01A-AAT

### Виды технического обслуживания

Операции по техническому обслуживанию автомобиля Hyundai могут быть разделены на три основные группы:

- o Регулярное техническое обслуживание
- o Проверки общего характера
- o Техническое обслуживание автомобиля, осуществляемое его владельцем

F010C01A-GAT

### Регулярное техническое обслуживание

К этим работам относятся осмотр, регулировка и замена деталей, узлов и расходных материалов, которые перечислены в таблицах технического обслуживания, начиная со стр. 5-4. Эти операции должны проводиться в обязательном порядке с периодичностью, указанной в графике технического обслуживания, для того, чтобы осталась в силе гарантия, имеющаяся у владельца

на автомобиль. Хотя производитель настойчиво рекомендует выполнять обслуживание на станциях технического обслуживания, авторизованных компанией Hyundai, силами персонала, подготовленного производителем или дистрибьютором, эти операции могут быть выполнены и на любом сервисном предприятии с достаточной квалификацией.

Производитель предлагает использовать оригинальные запасные части и расходные материалы компании Hyundai для любой необходимой операции по ремонту или замене деталей, узлов и расходных материалов. Другие запасные части или расходные материалы аналогичного качества (моторное масло, масло для механической или автоматической коробки передач, тормозная жидкость и т. д.), которые не поставляются компанией Hyundai Motor или ее дистрибьютором, могут быть использованы без ущерба для гарантии на новый автомобиль; но при этом владельцу автомобиля следует всегда убеждаться в том, что по своему качеству они соответствуют оригинальным запасным частям и

расходным материалам компании Hyundai. Служебный паспорт, имеющийся у владельца автомобиля, содержит более подробную информацию об условиях гарантии.

F010D01A-GAT

### **Проверки общего характера**

Следующие проверки должны регулярно выполняться владельцем перед началом движения автомобиля и при заправке его топливом. Их перечень приведен на странице 6-5.

F010E01A-AAT

### **Техническое обслуживание автомобиля, осуществляемое его владельцем**

Если владелец автомобиля имеет слесарные навыки, обладает некоторым набором необходимых инструментов, и у него есть желание потратить на это свое время, то он может собственными силами провести проверку и обслуживание ряда позиций. Более подробная информация об операциях, выполняемых собственными силами, приведена в Разделе 6.

F010F01A-AAT

### **Несколько полезных советов**

Всякий раз после выполнения работ по техническому обслуживанию автомобиля уберите полученные при этом документы в перчаточный ящик автомобиля. Это обеспечит документальное подтверждение того, что необходимые операции были выполнены, в целях сохранения в силе гарантий на автомобиль. Такие действия являются особенно важными в случаях, когда работы по обслуживанию выполняются предприятием, которое не является авторизованным дилером компании Hyundai.

## **ТРЕБОВАНИЯ К РЕГУЛЯРНОМУ ТЕХНИЧЕСКОМУ ОБСЛУЖИВАНИЮ**

F020A01Y-GAT

Проверки следует выполнять всегда, когда обнаружена или подозревается неисправность. Квитанции о проведении всех операций по обслуживанию системы понижения токсичности выхлопа следует сохранять для документального подтверждения соблюдения условий гарантии на эту систему.

Требования к техническому обслуживанию в сложных условиях эксплуатации приведены на стр. 5-7 настоящего раздела.

## РЕГУЛЯРНОЕ ТЕХНИЧЕСКОЕ ОБСЛУЖИВАНИЕ

F030A01A-GAT

Ниже приведен перечень операций по техническому обслуживанию, которые должны выполняться в обязательном порядке для обеспечения хорошего уровня управляемости автомобиля и его ходовых характеристик. Храните квитанции о выполнении всех операций по обслуживанию автомобиля для того, чтобы сохранить гарантию на него. Там, где указан как пробег в километрах, так и период эксплуатации, периодичность обслуживания определяется тем показателем, указанное значение которого наступает раньше.

F030B02MC-GAT

**З:** Заменить

**П:** Проверить, а после проверки очистить, отрегулировать, отремонтировать или заменить детали, узлы или расходные материалы, если это необходимо.

№ п/п	ОПИСАНИЕ	ПРОБЕГ, ТЫС. КМ								
		15	30	45	60	75	90	105	120	
		ПЕРИОД ЭКСПЛУАТАЦИИ, МЕС.								
		12	24	36	48	60	72	84	96	
<b>ТЕХНИЧЕСКОЕ ОБСЛУЖИВАНИЕ СИСТЕМЫ УПРАВЛЕНИЯ ДВИГАТЕЛЯ (БЕНЗИНОВЫЙ ДВИГАТЕЛЬ)</b>										
1	МОТОРНОЕ МАСЛО И МАСЛЯНЫЙ ФИЛЬТР ДВИГАТЕЛЯ	З	З	З	З	З	З	З	З	
2	ПРИВОДНОЙ РЕМЕНЬ (ВОДЯНОГО НАСОСА, ГЕНЕРАТОРА ПЕРЕМЕННОГО ТОКА И КОНДИЦИОНЕРА)	П	П	П	З	П	П	П	З	
3	ТОПЛИВНЫЙ ФИЛЬТР (ДЛЯ СИСТЕМЫ МНОГОТОЧЕЧНОГО ВПРЫСКА)				З				З	
4	ТОПЛИВНЫЕ ТРУБОПРОВОДЫ, ТОПЛИВНЫЕ ШЛАНГИ И МЕСТА СОЕДИНЕНИЙ	П	П	П	П	П	П	П	П	
5	РЕМЕНЬ ПРИВОДА ГРМ				П		З			
6	ШЛАНГ ВЕНТИЛЯЦИИ БЕНЗОБАКА И КРЫШКА ГОРЛОВИНЫ БЕНЗОБАКА		П		П		П		П	
7	ВАКУУМНЫЙ ШЛАНГ	П	П	П	П	П	П	П	П	
8	ШЛАНГ СИСТЕМЫ ВЕНТИЛЯЦИИ КАРТЕРА ДВИГАТЕЛЯ			П			П			
9	ВОЗДУШНЫЙ ФИЛЬТР	П	П	З	П	П	З	П	П	
10	ВОЗДУШНЫЙ ФИЛЬТР СИСТЕМЫ ВЕНТИЛЯЦИИ ТОПЛИВНОГО БАКА	П	П	З	П	П	З	П	П	
11	СВЕЧИ ЗАЖИГАНИЯ	См. "К сведению (1)"								

К сведению: (1) КАЖДЫЕ 40 000 КМ: "З"

F030D02MC-GAT

**З: Заменить**

**П:** Проверить, а после проверки очистить, отрегулировать, отремонтировать или заменить детали, узлы или расходные материалы, если это необходимо.

№ п/п	ОПИСАНИЕ	ПРОБЕГ, ТЫС. КМ	15	30	45	60	75	90	105	120
		ПЕРИОД ЭКСПЛУАТАЦИИ, МЕС.	12	24	36	48	60	72	84	96
ТЕХНИЧЕСКОЕ ОБСЛУЖИВАНИЕ СИСТЕМЫ УПРАВЛЕНИЯ ДВИГАТЕЛЯ (БЕНЗИНОВЫЙ ДВИГАТЕЛЬ)										
1	МОТОРНОЕ МАСЛО И МАСЛЯ- НЫЙ ФИЛЬТР ДВИГАТЕЛЯ См. "К сведению (1)"	Только для стран ЕС	3	3	3	3	3	3	3	3
		Кроме стран ЕС	См. "К сведению (2)"							
2	ВОЗДУШНЫЙ ФИЛЬТР		п	п	3	п	п	3	п	п
3	ФИЛЬТРУЮЩИЙ ЭЛЕМЕНТ ТОПЛИВНОГО ФИЛЬТРА См. "К сведению (3)"			3		3		3		3
4	ПРИВОДНОЙ РЕМЕНЬ (НАСОСА ГИДРОУСИЛИТЕЛЯ РУЛЕВОГО УПРАВ- ЛЕНИЯ, ГЕНЕРАТОРА ПЕРЕМЕННОГО ТОКА И КОНДИЦИОНЕРА)			п		п		п		п
5	ТОПЛИВНЫЕ ТРУБОПРОВОДЫ, ТОПЛИВНЫЕ ШЛАНГИ И МЕСТА СОЕДИ- НЕНИЙ		п	п	п	п	п	п	п	п
6	ВАКУУМНЫЕ ШЛАНГИ (ВЕДУЩИЕ К ТУРБОАГНЕТАТЕЛЮ ИЗМЕНЯЕМОЙ ГЕОМЕТРИИ И КОРПУСУ ВОЗДУШНОЙ ЗАСЛОНКИ)		п	п	п	п	п	п	п	п

К сведению: (1) КАЖДЫЕ 500 КМ ИЛИ ПЕРЕД ДЛИТЕЛЬНОЙ ПОЕЗДКОЙ: "П"

(2) КАЖДЫЕ 10 000 КМ ИЛИ 12 МЕСЯЦЕВ: "З"

(3) ПРИ ИСПОЛЬЗОВАНИИ ДИЗЕЛЬНОГО ТОПЛИВА, ТЕХНИЧЕСКИЕ ХАРАКТЕРИСТИКИ КОТОРОГО НЕ СООТВЕТСТВУЮТ ЕВРОПЕЙСКОМУ СТАНДАРТУ EN590, ТРЕБУЕТСЯ БОЛЕЕ ЧАСТАЯ ЗАМЕНА. ДЛЯ ПОЛУЧЕНИЯ БОЛЕЕ ПОДРОБНОЙ ИНФОРМАЦИИ ОБРАЩАЙТЕСЬ К АВТОРИЗОВАННОМУ ДИЛЕРУ КОМПАНИИ HYUNDAI.

## 5 ТРЕБОВАНИЯ К ТЕХНИЧЕСКОМУ ОБСЛУЖИВАНИЮ АВТОМОБИЛЯ

6

F030C01MC-GAT

З: Заменить

П: Проверить, а после проверки очистить, отрегулировать, отремонтировать или заменить детали, узлы или расходные материалы, если это необходимо.

№ п/п	ОПИСАНИЕ	ПРОБЕГ, ТЫС. КМ	15	30	45	60	75	90	105	120
		ПЕРИОД ЭКСПЛУАТАЦИИ, МЕС.	12	24	36	48	60	72	84	96
ТЕХНИЧЕСКОЕ ОБСЛУЖИВАНИЕ СИСТЕМ АВТОМОБИЛЯ										
1	СИСТЕМА ОХЛАЖДЕНИЯ		П	П	П	П	П	П	П	П
2	ОХЛАЖДАЮЩАЯ ЖИДКОСТЬ	Только для стран ЕС	См. "К сведению (1)"							
		Кроме стран ЕС	См. "К сведению (2)"							
3	МАСЛО МЕХАНИЧЕСКОЙ КОРОБКИ ПЕРЕДАЧ		П	П	П	П	П	П	П	П
4	ЖИДКОСТЬ АВТОМАТИЧЕСКОЙ КОРОБКИ ПЕРЕДАЧ	Только для стран ЕС	П	П	П	П	П	3	П	П
		Кроме стран ЕС	П	П	П	П	П	П	П	П
5	ТРУБОПРОВОДЫ И ШЛАНГИ ТОРМОЗНОЙ СИСТЕМЫ		П	П	П	П	П	П	П	П
6	ТОРМОЗНАЯ ЖИДКОСТЬ			П		П		П		П
7	ТОРМОЗНЫЕ БАРАБАНЫ / НАКЛАДКИ ТОРМОЗНЫХ КОЛОДОК ЗАДНИХ КОЛЕС, СТОЯНОЧНЫЙ ТОРМОЗ			П		П		П		П
8	ТОРМОЗНЫЕ КОЛОДКИ, СУППОРТЫ И РОТОРЫ		П	П	П	П	П	П	П	П
9	ВЫХЛОПНАЯ ТРУБА И ГЛУШИТЕЛЬ		П	П	П	П	П	П	П	П
10	БОЛТЫ КРЕПЛЕНИЯ ПОДВЕСКИ		П	П	П	П	П	П	П	П
11	РУЛЕВОЙ МЕХАНИЗМ, ТЯГИ И ЗАЩИТНЫЕ ЧЕХЛЫ / ШАРОВОЙ ШАРНИР НИЖНЕЙ ТЯГИ		П	П	П	П	П	П	П	П
12	НАСОС ГИДРОУСИЛИТЕЛЯ РУЛЯ, РЕМЕНЬ И ШЛАНГИ		П	П	П	П	П	П	П	П
13	ВАЛЫ ПРИВОДА И ЗАЩИТНЫЕ ЧЕХЛЫ			П		П		П		П
14	ХЛАДАГЕНТ КОНДИЦИОНЕРА		П	П	П	П	П	П	П	П
15	ВОЗДУШНЫЙ ФИЛЬТР СИСТЕМЫ КЛИМАТ-КОНТРОЛЯ		3	3	3	3	3	3	3	3

К сведению: (1) В ПЕРВЫЙ РАЗ ЗАМЕНИТЕ ОХЛАЖДАЮЩУЮ ЖИДКОСТЬ ЧЕРЕЗ 90 000 КМ ПРОБЕГА ИЛИ 60 МЕС. ВПОСЛЕДСТВИИ ЗАМЕНЯЙТЕ ЕЕ КАЖДЫЕ 45 000 КМ ПРОБЕГА ИЛИ 24 МЕС.

(2) КАЖДЫЕ 45 000 КМ ПРОБЕГА ИЛИ КАЖДЫЕ 24 МЕСЯЦА, В ЗАВИСИМОСТИ ОТ ТОГО, ЧТО НАСТУПИТ РАНЬШЕ: "3"

## ТЕХНИЧЕСКОЕ ОБСЛУЖИВАНИЕ ПРИ ТЯЖЕЛЫХ УСЛОВИЯХ ЭКСПЛУАТАЦИИ АВТОМОБИЛЯ

F040A01MC-GAT

Следующие позиции требуют более частого технического обслуживания в автомобилях, которые обычно эксплуатируются в тяжелых условиях. В нижеприведенной таблице указана приемлемая периодичность технического обслуживания.

З: Заменить П: Проверить, а после проверки очистить, отрегулировать, отремонтировать или заменить детали, узлы или расходные материалы, если это необходимо.

НАМЕНОВАНИЕ ПОЗИЦИИ ТЕХНИЧЕСКОГО ОБСЛУЖИВАНИЯ	ВИД ОБСЛУЖИВАНИЯ	ИНТЕРВАЛЫ ТЕХНИЧЕСКОГО ОБСЛУЖИВАНИЯ	УСЛОВИЯ ЭКСПЛУАТАЦИИ
МОТОРНОЕ МАСЛО И ФИЛЬТР ДВИГАТЕЛЯ (БЕНЗИНОВЫЙ ДВИГАТЕЛЬ)	З	КАЖДЫЕ 7 500 КМ ИЛИ 6 МЕСЯЦЕВ	A, B, C, D, E, F, G, H, I, K
МОТОРНОЕ МАСЛО И ФИЛЬТР ДВИГАТЕЛЯ (ДИЗЕЛЬНЫЙ ДВИГАТЕЛЬ)	Только для стран ЕС	КАЖДЫЕ 7 500 КМ ИЛИ 6 МЕСЯЦЕВ	A, B, C, D, E, F, G, H, I, K
	Кроме стран ЕС	КАЖДЫЕ 5 000 КМ ИЛИ 6 МЕСЯЦЕВ	
ВОЗДУШНЫЙ ФИЛЬТР	З	БОЛЕЕ ЧАСТО	C, E
СВЕЧИ ЗАЖИГАНИЯ	З	БОЛЕЕ ЧАСТО	B, H
РЕМЕНЬ ПРИВОДА ГРМ (БЕНЗИНОВЫЙ ДВИГАТЕЛЬ)	З	КАЖДЫЕ 60 000 КМ ИЛИ 48 МЕСЯЦЕВ	B, D, E, F, G
ТОРМОЗНЫЕ КОЛОДКИ, СУПОРТЫ И ДИСКИ	П	БОЛЕЕ ЧАСТО	C, D, G, H
ТОРМОЗНЫЕ БАРАБАНЫ / НАКЛАДКИ ТОРМОЗНЫХ КОЛОДОК ЗАДНИХ КОЛЕС, СТОЯНОЧНЫЙ ТОРМОЗ	П	БОЛЕЕ ЧАСТО	C, D, G, H
РУЛЕВОЙ МЕХАНИЗМ, ТЯГИ И ЗАЩИТНЫЕ ЧЕХЛЫ / ШАРОВОЙ ШАРНИР НИЖНЕЙ ТЯГИ	П	БОЛЕЕ ЧАСТО	C, D, E, F
ВАЛЫ ПРИВОДА ПЕРЕДНИХ КОЛЕС И ЗАЩИТНЫЕ ЧЕХЛЫ ШАРНИРОВ	П	КАЖДЫЕ 15 000 КМ ИЛИ 12 МЕСЯЦЕВ	C, D, E, F
МАСЛО МЕХАНИЧЕСКОЙ КОРОБКИ ПЕРЕДАЧ	З	КАЖДЫЕ 100 000 КМ	A, C, D, E, F, G, H, I, J
ЖИДКОСТЬ АВТОМАТИЧЕСКОЙ КОРОБКИ ПЕРЕДАЧ	Только для стран ЕС	КАЖДЫЕ 45 000 КМ	A, C, E, F, G, H, I
	Кроме стран ЕС	КАЖДЫЕ 40 000 КМ	
ВОЗДУШНЫЙ ФИЛЬТР СИСТЕМЫ КЛИМАТ-КОНТРОЛЯ	З	БОЛЕЕ ЧАСТО	C, E

### КЛАССИФИКАЦИЯ ТЯЖЕЛЫХ УСЛОВИЙ ЭКСПЛУАТАЦИИ

A - Многократные короткие поездки на расстояние менее 8 км (5 миль) при нормальной температуре окружающего воздуха или на расстояние менее 16 км (10 миль) при температуре окружающего воздуха ниже точки замерзания.

B - Длительная работа двигателя на оборотах холостого хода или продолжительная езда с низкой скоростью.

C - Эксплуатация автомобиля на дорогах с неровным покрытием, при наличии пыли, грязи, при отсутствии дорожного покрытия, на дорогах со щебеночным покрытием или при наличии соли на дорожном покрытии.

D - Эксплуатация автомобиля в районах с обильным применением соли или иных веществ, вызывающих коррозию, или при очень низкой температуре.

E - Эксплуатация автомобиля в районах с большим количеством песка.

F - Эксплуатация автомобиля в районах плотного дорожного движения при температуре выше 32°C (90°F).

G - Эксплуатация автомобиля при наличии многочисленных спусков, подъемов или в горных условиях.

H - Использование автомобиля для буксировки прицепа, в том числе и дома-автоприцепа, или при перевозке грузов на багажнике, установленном на крышу автомобиля.

I - Эксплуатация автомобиля в качестве патрульной машины, такси, с иными коммерческими целями или для буксировки.

J - Эксплуатация автомобиля в условиях движения со скоростью выше 170 км/час (100 миль/час).

K - Эксплуатация автомобиля в условиях движения с частыми остановками.

## ПОЗИЦИИ ПЕРИОДИЧЕСКОГО ТЕХНИЧЕСКОГО ОБСЛУЖИВАНИЯ

F060M01A-AAT

### о Моторное масло и масляный фильтр двигателя

Моторное масло и фильтр двигателя следует менять с периодичностью, указанной в графике технического обслуживания. При эксплуатации автомобиля в тяжелых условиях замену необходимо производить чаще.

F060B01A-AAT

### о Приводные ремни

Проверьте все приводные ремни на наличие порезов, трещин, повышенного износа или загрязнения маслом и замените их в случае необходимости. Следует периодически проверять натяжение приводных ремней и регулировать его в случае необходимости.

F060C01A-AAT

### о Топливный фильтр

Забитый грязью топливный фильтр может стать причиной ограничения скорости движения автомобиля, отказа выхлопной системы или плохого запуска двигателя. Если в топливном баке накапливается избыточное количество посторонних веществ, то топливный фильтр может требовать более частой замены.

После установки нового фильтра дайте двигателю поработать несколько минут и проверьте места соединения на отсутствие течи. Установку топливных фильтров должен выполнять подготовленный технический персонал.

F060D01TB-GAT

### о Топливные трубопроводы, топливные шланги и места соединений

Проверьте топливные трубопроводы, топливные шланги и места соединений на отсутствие течи и повреждений. Любая поврежденная или негерметичная деталь должна быть немедленно заменена силами подготовленного технического персонала..

**!** **ОСТОРОЖНО** (только для автомобилей с дизельным двигателем):  
**Не допускайте работы с системой впрыска топлива при работающем двигателе или в течение 30 секунд после его выключения. Высокое давление топлива сохраняется в насосе высокого давления, топливном коллекторе, форсунках и трубопроводах высокого давления даже после выключения двигателя. Струя топлива из места утечки может привести к серьезным повреждениям при попадании на тело. Лица, использующие электронные кардиостимуляторы, не должны находиться ближе, чем за 30 см от электронного блока управления и электрической проводки двигательного отсека при работе двигателя, поскольку токи большой силы в системе впрыска Common Rail являются источником сильных магнитных полей.**

F060E01MC-AAT

**о Ремень привода газораспределительного механизма (автомобиль с бензиновым двигателем)**

Проверьте все детали, имеющие отношение к работе ремня привода газораспределительного механизма, на отсутствие повреждений или деформации. Немедленно замените любую поврежденную деталь.

F060G01A-AAT

**о Шланг вентиляции топливного бака и крышка заливной горловины бака**

Состояние шланга вентиляции топливного бака и крышки заливной горловины бака следует проверять с периодичностью, указанной в графике технического обслуживания. Убедитесь в том, что замена шланга вентиляции топливного бака или крышки заливной горловины бака произведена правильно.

F060F01A-AAT

**о Вакуумные шланги и шланги системы вентиляции картера двигателя**

Проверьте поверхность шлангов на отсутствие признаков термических и/или механических повреждений. Признаками ухудшения их качества являются твердость и хрупкость резинового покрытия, трещины, разрывы, порезы, повреждения абразивного характера и излишнее разбухание. Особое внимание следует уделять тем поверхностям шлангов, которые располагаются вблизи мощных источников тепла, таких как выхлопной коллектор. Проверьте установку шлангов для того, чтобы убедиться в отсутствии их контакта с каким-либо источником тепла, острыми кромками или движущимися частями, могущими стать причиной их термического повреждения или механического износа. Проверьте все места соединения шлангов (хомуты, штуцеры и пр.), чтобы убедиться в их надежности и отсутствии протечек. При наличии любого признака износа, старения или повреждений шланги следует немедленно заменить.

F060H01A-AAT

**о Воздушный фильтр**

Для замены рекомендуется оригинальный воздушный фильтр Hyundai.

F060J01A-AAT

**о Свечи зажигания (для бензинового двигателя)**

Убедитесь в том, что тепловые характеристики установленных свечей соответствуют заданным требованиям.

F070B01A-GAT

**о Система охлаждения двигателя**

Проверьте элементы системы охлаждения двигателя, такие как радиатор, расширительный бачок, шланги и места соединения, на отсутствие течи и повреждений. Замените любые поврежденные детали.

F070C01A-AAT

**о Охлаждающая жидкость**

Замена охлаждающей жидкости должна производиться с периодичностью, указанной в графике технического обслуживания.

F070D01A-AAT

### о Масло механической коробки передач

Проводите проверку масла механической коробки передач в соответствии с графиком технического обслуживания

#### К СВЕДЕНИЮ:

**При низком уровне масла перед тем, как доливать масло, проверьте наличие возможных утечек. Не заливайте масло выше нормы.**

F070E05A-AAT

### о Жидкость автоматической коробки передач

Уровень жидкости в автоматической коробке передач должен находиться на отметке щупа "HOT" после того, как двигатель и коробка передач достигли нормальной рабочей температуры. Проверяйте уровень жидкости в автоматической коробке передач при работающем двигателе, нахождении селектора автоматической коробки передач в нейтральном положении и правильно затянутом стояночном тормозе. Автоматическая коробка передач автомобиля

Hyundai рассчитана на использование жидкостей GENUINE ATF SP-III, DIAMOND ATF SP-III, SK ATF SP-III или любой другой марки, одобренной компанией Hyundai Motor Co.

F070F01A-AAT

### о Трубопроводы и шланги тормозной системы

Визуально проверьте правильность установки, отсутствие потертостей, трещин, износа, старения и любых утечек. Немедленно замените любую поврежденную или изношенную деталь.

F070G02A-AAT

### о Тормозная жидкость

Проверьте уровень тормозной жидкости в расширительном бачке тормозной системы. Уровень должен находиться между отметками MIN и MAX на боковой поверхности бачка. Используйте только тормозную жидкость для тормозов с гидравлическим приводом, соответствующую классам DOT 3 или DOT 4.

F070H01A-AAT

### о Тормозные барабаны / накладки тормозных колодок задних колес, стояночный тормоз

Проверьте тормозные барабаны и накладки тормозных колодок задних колес на отсутствие задиров, пригорания, утечки тормозной жидкости, поврежденных частей и повышенного износа. Проверьте состояние стояночного тормоза, включая рычаг стояночного тормоза и тросы его привода. Операции по обслуживанию подробно описаны в руководстве по ремонту.

F070J01A-AAT

### о Тормозные колодки, суппорты и тормозные диски

Проверьте тормозные колодки на отсутствие повышенного износа, диски - на отсутствие биения и износа, суппорты - на отсутствие утечки тормозной жидкости.

F070K01A-AAT

**о Выхлопная труба и глушитель**

Визуально проверьте выхлопные трубы, глушитель и узлы их крепления к кузову автомобиля на отсутствие трещин, износа, старения или повреждения. Запустите двигатель и тщательно проверьте на слух, нет ли утечки выхлопных газов. Затяните места соединений или замените детали в случае необходимости.

F070L01A-AAT

**о Болты крепления подвески**

Проверьте узлы крепления элементов подвески на отсутствие ослабления затяжки болтов или повреждений. Затяните резьбовые соединения с указанным моментом затяжки.

F070M01A-AAT

**о Рулевой механизм, тяги и защитные чехлы / шаровой шарнир нижней тяги**

С остановленным автомобилем и выключенным двигателем проверьте отсутствие чрезмерного люфта на рулевом колесе. Проверьте рулевые тяги на отсутствие деформаций и

повреждений. Проверьте состояние защитных чехлов и шаровых шарниров на отсутствие износа, старения, трещин и повреждений. Замените любые поврежденные детали.

F070N01A-AAT

**о Насос гидроусилителя рулевого управления, ремень привода и шланги**

Проверьте состояние насоса гидроусилителя рулевого управления и шлангов на отсутствие утечек и повреждений. Немедленно замените любые поврежденные или негерметичные детали. Проверьте состояние ремня привода насоса гидроусилителя рулевого управления на отсутствие признаков разрывов, трещин, повышенного износа, замасливания и на правильное натяжение. Замените или отрегулируйте в случае необходимости.

F070P01A-AAT

**о Валы привода колес и защитные чехлы**

Проверьте валы привода колес, защитные чехлы и хомуты на отсутствие трещин, износа, старения или повреждений. Замените любые поврежденные детали и восстановите набивку узлов консистентной смазкой в случае необходимости.

F070Q01A-AAT

**о Хладагент кондиционера**

Проверьте трубки кондиционера и места их соединений на отсутствие утечек и повреждений. Проверьте работу кондиционера согласно соответствующему руководству по ремонту в случае необходимости.

# ТЕХНИЧЕСКОЕ ОБСЛУЖИВАНИЕ, ВЫПОЛНЯЕМОЕ ВЛАДЕЛЬЦЕМ АВТОМОБИЛЯ

Отсек двигателя .....	6-2
Проверки общего характера .....	6-5
Меры безопасности при выполнении технического обслуживания .	6-6
Проверка уровня и состояния масла в двигателе .....	6-6
Проверка уровня и состояния охлаждающей жидкости и ее замена .....	6-10
Замена воздушного фильтра .....	6-12
Проверка уровня и состояния масла механической коробки передач .....	6-14
Проверка уровня и состояния жидкости автоматической коробки передач .....	6-15
Проверка тормозной системы .....	6-17
Проверка уровня жидкости в приводе выключения сцепления ...	6-18
Обслуживание системы кондиционирования .....	6-18
Замена фильтра системы управления микроклиматом .....	6-19
Проверка состояния плавких предохранителей и их замена ...	6-20
Проверка состояния аккумуляторной батареи .....	6-22
Уровень жидкости в бачке усилителя рулевого управления ...	6-24
Слив отстоя воды из топливного фильтра .....	6-25
Регулировка установки фар .....	6-26
Замена ламп освещения .....	6-27
Мощность ламп освещения .....	6-34
Блоки плавких предохранителей .....	6-35

2 ОТСЕК ДВИГАТЕЛЯ

G010A01MC-GAT

**БЕНЗИНОВЫЙ ДВИГАТЕЛЬ (объемом 1,4 л)**

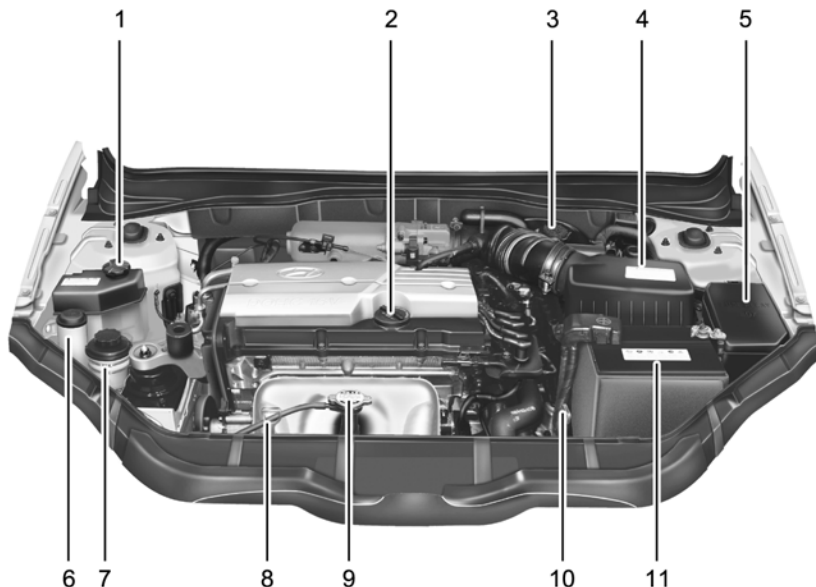

- 1. Расширительный бачок жидкости системы охлаждения .... 6-11
- 2. Крышка горловины масляной системы двигателя ..... 6-8
- 3. Расширительный бачок тормозной системы ..... 6-17

- 4. Элемент воздушного фильтра ..... 6-12
- 5. Блок плавких предохранителей и реле ..... 6-20
- 6. Крышка бачка жидкости омывателя лобового стекла ..... 6-14

**!**

**ВНИМАНИЕ:**  
 При проведении осмотра или обслуживания двигателя, следует осторожно обращаться с инструментами и другими тяжелыми предметами во избежание повреждения пластикового кожуха двигателя.

G010A01MC

- 7. Бачок жидкости усилителя рулевого управления (Если установлен) ..... 6-24
- 8. Контрольный щуп проверки уровня масла в двигателе .... 6-8
- 9. Крышка радиатора ..... 6-10
- 10. Контрольный щуп проверки уровня масла в автоматической коробке передач (Если установлена) ..... 6-16
- 11. Аккумуляторная батарея .... 6-22

G010B01MC-GAT

## БЕНЗИНОВЫЙ ДВИГАТЕЛЬ (объемом 1,6 л)

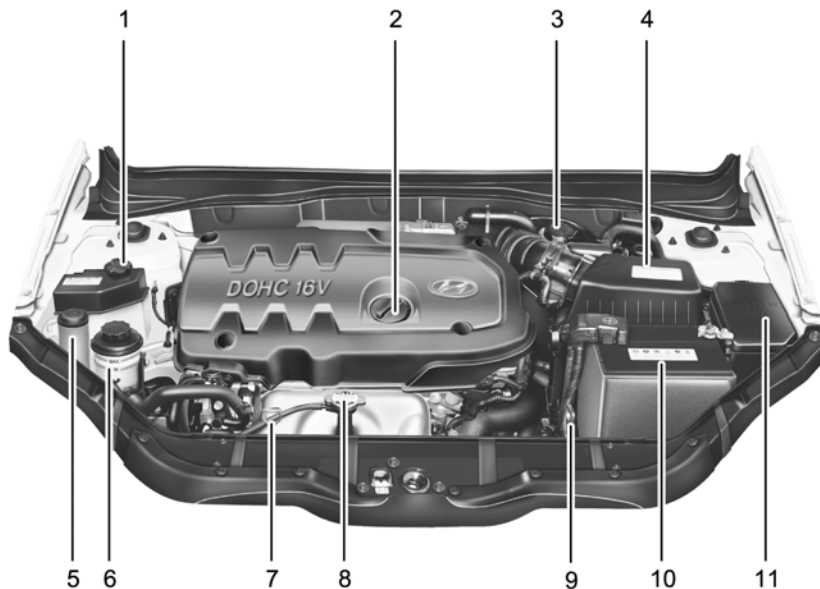

- 1. Расширительный бачок жидкости системы охлаждения .... 6-11
- 2. Крышка горловины масляной системы двигателя ..... 6-8
- 3. Расширительный бачок тормозной системы ..... 6-17

- 4. Воздушный фильтр ..... 6-12
- 5. Крышка бачка жидкости омывателя лобового стекла ..... 6-14
- 6. Бачок жидкости усилителя рулевого управления (Если установлен) ..... 6-24



### ВНИМАНИЕ:

При проведении осмотра или обслуживания двигателя, следует осторожно обращаться с инструментами и другими тяжелыми предметами во избежание повреждения пластикового кожуха двигателя.

OMC055036

- 7. Контрольный щуп проверки уровня масла в двигателе .... 6-8
- 8. Крышка радиатора ..... 6-10
- 9. Контрольный щуп проверки масла в автоматической коробке передач (Если установлена) 6-16
- 10. Аккумуляторная батарея .... 6-22
- 11. Блок плавких предохранителей и реле ..... 6-20

G010C01MC-GAT

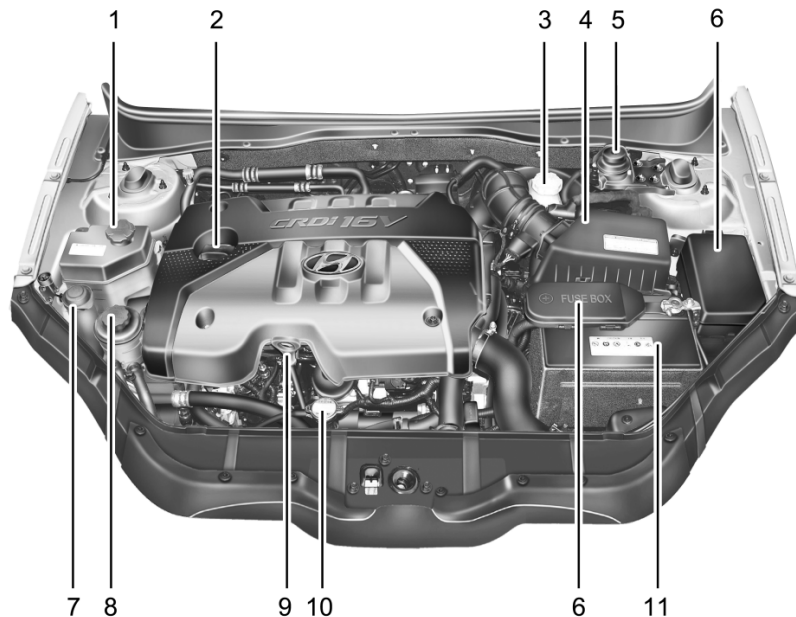
**ДИЗЕЛЬНЫЙ ДВИГАТЕЛЬ (объемом 1,5 л)**

1. Расширительный бачок жидкости системы охлаждения .... 6-11
2. Крышка горловины масляной системы двигателя ..... 6-8
3. расширительный бачок тормозной системы ..... 6-17

4. Воздушный фильтр ..... 6-12
5. Блок реле ..... 6-20
6. Крышка бачка жидкости омывателя лобового стекла ..... 6-14

**ВНИМАНИЕ:**

При проведении осмотра или обслуживания двигателя, следует осторожно обращаться с инструментами и другими тяжелыми предметами во избежание повреждения пластикового кожуха двигателя.

G010C01MC

7. Бачок жидкости усилителя рулевого управления (Если установлен) ..... 6-24
8. Контрольный щуп проверки уровня масла в двигателе. .... 6-8
9. Крышка радиатора ..... 6-10
10. Блок плавких предохранителей ..... 6-20
11. Аккумуляторная батарея .... 6-22

## ПРОВЕРКИ ОБЩЕГО ХАРАКТЕРА

G020A01A-AAT

### Отсек двигателя

Необходимо регулярно проверять следующее:

- o Уровень и состояние масла в двигателе
- o Уровень и состояние трансмиссионного масла
- o Уровень тормозной жидкости
- o Уровень жидкости в приводе выключения сцепления
- o Уровень охлаждающей жидкости двигателя
- o Уровень жидкости омывателя лобового стекла
- o Состояние ремня привода дополнительного оборудования
- o Состояние шланга охлаждающей жидкости двигателя
- o Утечки жидкостей (на компонентах или под ними)
- o Уровень жидкости усилителя рулевого управления
- o Состояние аккумуляторной батареи
- o Состояние воздушного фильтра

G020B01A-AAT

### Внешний вид автомобиля

Необходимо один раз в месяц проверять следующее:

- o Общий внешний вид и состояние
- o Состояние колес и момент затяжки гаек крепления колес
- o Состояние системы выпуска
- o Состояние и работу осветительных приборов
- o Состояние лобового стекла
- o Состояние щеток стеклоочистителей
- o Состояние лакокрасочного покрытия и отсутствие коррозии деталей кузова
- o Утечки жидкостей
- o Состояние дверных замков и защелки капота
- o Давление в шинах и их состояние (включая запасное колесо)

G020C01A-AAT

### Салон автомобиля

Перед каждым выездом необходимо проверять следующее:

- o Работу осветительных приборов
- o Работу стеклоочистителей
- o Работу звукового сигнала

- o Работу обогревателей остекления, обогрева салона (и системы кондиционирования в случае ее установки)
- o Работу и состояние рулевого управления
- o Состояние и работу зеркал
- o Работу указателей поворота
- o Работу педали газа
- o Работу тормозов, включая стояночный тормоз
- o Работу механической коробки передач, включая работу муфты сцепления
- o Работу автоматической коробки передач, включая работу тормозной системы при переводе селектора в положение "Park" (Парковка)
- o Состояние и работу регулятора положения сиденья
- o Состояние и работу ремней безопасности
- o Работу солнцезащитного козырька

Если вы заметили неисправность или подозреваете, что что-то работает неправильно, внимательно проверьте этот компонент и при необходимости проведения технического обслуживания обратитесь за помощью к вашему дилеру Hyundai.

## МЕРЫ БЕЗОПАСНОСТИ ПРИ ВЫПОЛНЕНИИ ТЕХНИЧЕСКОГО ОБСЛУЖИВАНИЯ

G020D01TG-GAT

Неправильное или неполное выполнение технического обслуживания может приводить к возникновению неисправностей. В данном разделе даны указания по выполнению только наиболее простых операций по техническому обслуживанию.

Некоторые виды технического обслуживания должны проводиться авторизованными дилерами компании Hyundai.

### К СВЕДЕНИЮ:

Неправильное техническое обслуживание, проводимое владельцем автомобиля в течение гарантийного срока, может влиять на действие гарантии.



### ОСТОРОЖНО:

- Выполнение работ по техническому обслуживанию автомобиля может быть опасным. Во время выполнения некоторых видов технического обслуживания можно получить серьезную трав-

му. Если вы не обладаете достаточными знаниями и опытом или не имеете надлежащие инструменты и приспособления для выполнения той или иной работы, лучше обратиться на станцию технического обслуживания авторизованную компанией Hyundai.

- Опасными, в частности, являются работы, выполняемые под капотом двигателя, когда он работает. Они становятся более опасными, если перед началом работ вы не сняли ювелирные украшения или свободные предметы одежды. Ювелирные украшения и предметы одежды могут попасть в движущиеся части двигателя и стать причиной получения травмы. Поэтому при выполнении процедур технического обслуживания под капотом двигателя вблизи вентилятора системы охлаждения двигателя или рядом с двигателем, во время его работы, обязательно снимите ювелирные украшения (особенно кольца, браслеты, часы и ожерелья), а также галстук, шарф и другие подобные предметы одежды.

## ПРОВЕРКА УРОВНЯ И СОСТОЯНИЯ МАСЛА В ДВИГАТЕЛЕ

G030A020-GAT

### Рекомендованные марки масел

#### Бензиновый двигатель

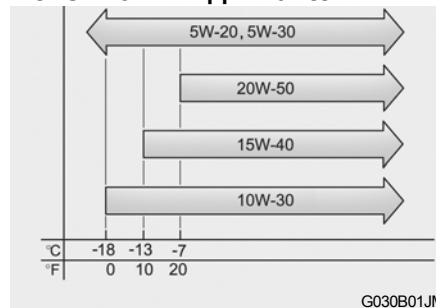

G030B01JM

Моторное масло оказывает существенное влияние на характеристики и срок службы двигателя. В условиях нормальной эксплуатации рекомендуется проверять уровень масла не реже одного раза в неделю. При эксплуатации в тяжелых условиях или в случае дальнейшей поездки проверки следует проводить чаще.

Качество моторного масла должно соответствовать следующим требованиям:

По нормам API - НЕ НИЖЕ SJ, SL,  
По нормам ILSAC - НЕ НИЖЕ GF-3.

**К СВЕДЕНИЮ:**

- Для обеспечения низкого расхода топлива предпочтительными марками моторного масла являются SAE 5W-20 (5W-30), ILSAC GF-3 вне зависимости от вариантов комплектации автомобиля для конкретной страны и типа установленного двигателя.
- Если моторных масел марок SAE 5W-20, ILSAC GF-3 нет в наличии, в качестве их заменителей рекомендуются другие указанные на графике марки масла для соответствующих диапазонов значений температуры окружающего воздуха.



G030B03FC-GAT

**Рекомендуемые марки масел для дизельного двигателя**

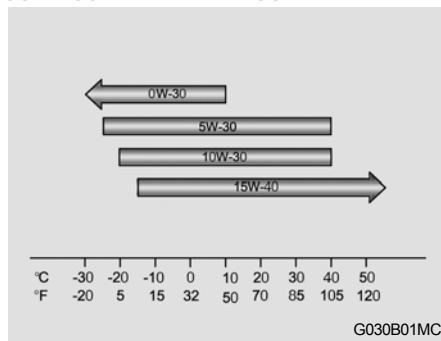

Моторное масло оказывает существенное влияние на характеристики и срок службы двигателя. Производитель предлагает проверять уровень масла каждые 500 км пробега или перед началом длительной поездки и более часто при эксплуатации автомобиля в тяжелых условиях.

Качество моторного масла должно отвечать следующей классификации:

- По нормам API - НЕ НИЖЕ CH-4
- По нормам ACEA - НЕ НИЖЕ B4

**К СВЕДЕНИЮ:**

Масло марки SAE 0W-30 предназначено для использования в условиях крайне низкой температуры окружающего воздуха, его применение ограничено условиями эксплуатации и географическими областями продажи автомобилей. (В первую очередь, его использование не рекомендуется для длительного движения с высокой нагрузкой и на высокой скорости.)

G030C02JM-GAT

**Проверка уровня масла**

Бензиновый двигатель

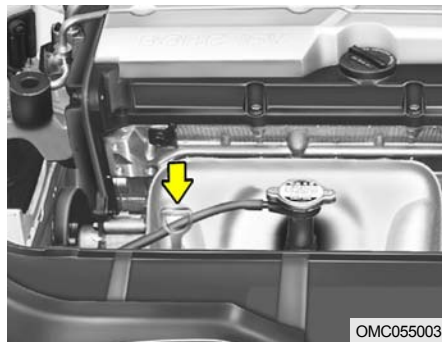

OMC055003

Дизельный двигатель

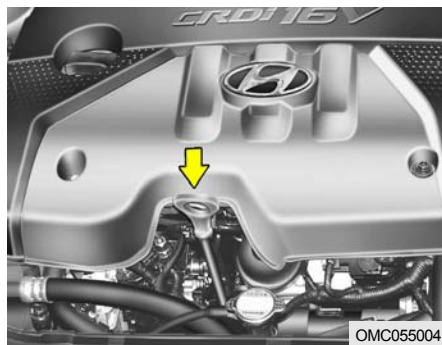

OMC055004

Перед проверкой уровня моторного масла прогрейте двигатель до нормальной рабочей температуры и убедитесь, что автомобиль стоит на ровной поверхности. Заглушите двигатель.

Подождите около пяти минут, затем извлеките контрольный щуп, удалите с него остатки масла, вставьте его обратно и извлеките его еще раз. Затем посмотрите на верхний уровень, до которого дошло масло на указателе. Он должен находиться между верхней (F) и нижней (L) рисками.

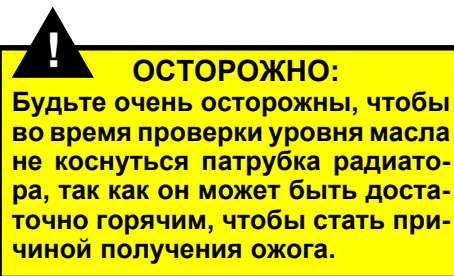

G030D01MC-GAT

**Доливка масла**

Бензиновый двигатель



OMC055005

Дизельный двигатель

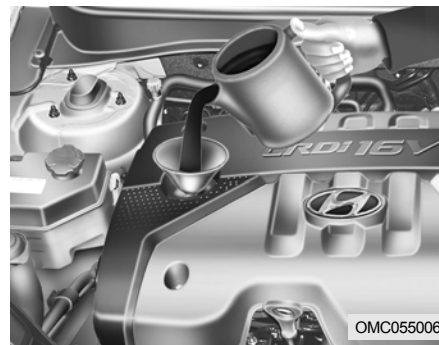

OMC055006

Если уровень масла находится близко или ниже риски L, доливайте масло, пока оно не дойдет до риски F. Для долива масла:

1. Снимите крышку с маслоразливной горловины, вращая ее против часовой стрелки.
2. Долейте масло, затем снова проверьте уровень. Не переливайте.
3. Поставьте на место крышку, вращая ее по часовой стрелке.

Расстояние между отметками F и L соответствует примерно 1 литру масла для бензинового двигателя и 1,5 литра масла для дизельного двигателя.



#### **ВНИМАНИЕ:**

Используя воронку, медленно заливайте рекомендованное моторное масло. Нельзя допускать перелива масла, поскольку это может привести к повреждению двигателя.



#### **ОСТОРОЖНО:**

Будьте очень осторожны чтобы при доливке моторного масла не коснуться патрубка радиатора, так как он может быть достаточно горячим, чтобы стать причиной получения ожога.

#### **К СВЕДЕНИЮ:**

- o Рекомендуется производить замену моторного масла и масляного фильтра на авторизованной станции технического обслуживания.
- o Всегда избавляйтесь от отработанного моторного масла таким способом, который исключает нанесение ущерба окружающей среде. Производитель предлагает поместить его в емкость с плотной крышкой и передать на сервисную станцию для возможной последующей утилизации. Не выливайте отработанное моторное масло на землю и не выбрасывайте в бытовые отходы.



#### **ОСТОРОЖНО:**

При продолжительном соприкосновении с кожей отработанное моторное масло может вызвать раздражение или рак кожи. Предохраняйте вашу кожу и тщательно мойте руки с мылом в теплой воде сразу после работы с отработанным маслом.

G350A01A-GAT

## **РАСХОД МОТОРНОГО МАСЛА**

### **Назначение моторного масла**

Основное назначение моторного масла состоит в смазке и охлаждении внутренней части двигателя.

### **Расход моторного масла**

При нормальной работе двигатель потребляет определенное количество моторного масла. Основными причинами наличия расхода масла в нормально работающем двигателе являются:

- o Масло используется для смазки поршней, поршневых колец и цилиндров. При перемещении поршня вниз на стенках цилиндра остается тонкая пленка масла. В результате высокого разрежения, создаваемого во время такта всасывания при работе двигателя, некоторая часть этого масла засасывается в камеру сгорания.

Это масло, как и некоторая часть масляной пленки, оставленной на стенках цилиндра, сгорает под действием высокой температуры выхлопных газов в процессе сгорания горючей смеси.

- o Расход моторного масла в значительной мере зависит от его вязкости и качества, частоты вращения двигателя, условий эксплуатации и т.д. В тяжелых условиях эксплуатации, таких как движение на высокой скорости, частые ускорения и торможения, расход моторного масла выше, чем при работе автомобиля в нормальных условиях.

## ПРОВЕРКА УРОВНЯ И СОСТОЯНИЯ ОХЛАЖДАЮЩЕЙ ЖИДКОСТИ И ЕЕ ЗАМЕНА

G050A01TG-AAT



### ОСТОРОЖНО:

**Не открывайте крышку радиатора при горячем двигателе. В это время горячая охлаждающая жидкость находится под очень высоким давлением, поэтому она может выплеснуться из открытой горловины радиатора. Если не соблюдать эту предосторожность вы можете получить серьезные ожоги. Не открывайте крышку радиатора до тех пор, пока радиатор не остынет достаточно для того, чтобы к нему можно было прикоснуться.**

### К СВЕДЕНИЮ:

Рекомендуется выполнять замену охлаждающей жидкости двигателя силами станции технического обслуживания, авторизованной компанией Hyundai.

G050B01A-AAT

### Рекомендованные марки охлаждающей жидкости

Пользуйтесь высококачественной этиленгликолевой охлаждающей жидкостью двигателя в смеси с водой в

соотношении 50/50. Охлаждающая жидкость двигателя должна быть совместимой с алюминиевыми частями двигателя. Дополнительными замедлителями коррозии или присадками пользоваться не следует. Во избежание замерзания и коррозии в систему охлаждения должна быть залита охлаждающая жидкость двигателя требуемого типа и в надлежащей концентрации. Не допускайте, чтобы концентрация антифриза превышала уровень 60 % или падала ниже уровня 35%, иначе это может привести к повреждению системы охлаждения. Для соблюдения надлежащей концентрации при доливе или замене охлаждающей жидкости двигателя руководствуйтесь следующей таблицей.

Температура окружающего воздуха °C (°F)	Концентрация охлаждающей жидкости двигателя	
	Содержание антифриза	Содержание воды
-15 (5)	35%	65%
-25 (-13)	40%	60%
-35 (-31)	50%	50%
-45 (-49)	60%	40%

G050C01TG-GAT

## Проверка уровня охлаждающей жидкости двигателя

Бензиновый двигатель

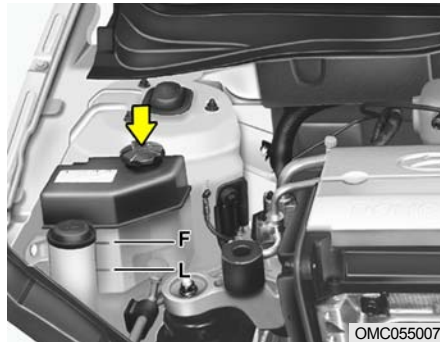

Дизельный двигатель

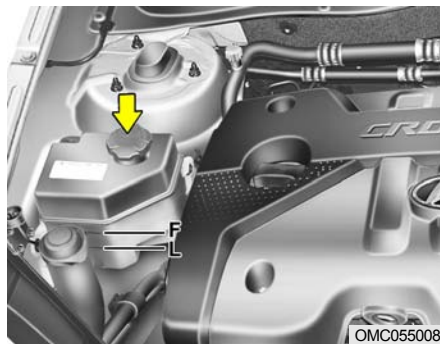

Уровень охлаждающей жидкости двигателя можно определить по боковой поверхности пластикового бачка. Уровень охлаждающей жидкости должен находиться между отметками L и F на стенке расширительного бачка на холодном двигателе. Если уровень жидкости опустился ниже отметки L, добавьте охлаждающую жидкость так, чтобы ее уровень находился между отметками L и F. Если уровень низкий, проверьте, нет ли утечки, и чаще проверяйте уровень охлаждающей жидкости. Если уровень падает снова, обратитесь к вашему дилеру Hyundai для проведения проверки и выявления причины.



### ВНИМАНИЕ:

- o Охлаждающая жидкость может повредить отделку вашего автомобиля. Пролитую на автомобиль жидкость необходимо тщательно смыть чистой водой.
- o В двигателе вашего автомобиля есть алюминиевые детали, которые должны быть защищены от коррозии и замерзания с

помощью охлаждающей жидкости на основе этиленгликоля. Не используйте жесткую воду. Жесткая вода может стать причиной повреждения двигателя из-за коррозии, перегрева или замерзания.



### ОСТОРОЖНО:

Охлаждающий вентилятор управляется в зависимости от температуры охлаждающей жидкости и иногда может запускаться даже при неработающем двигателе. Во избежание травм от удара лопастью охлаждающего вентилятора при работе вблизи него следует принимать повышенные меры безопасности. При понижении температуры охлаждающей жидкости для двигателя, вентилятор автоматически выключится. Это является нормальным режимом его работы.

## ЗАМЕНА ВОЗДУШНОГО ФИЛЬТРА

G070A03Y-AAT

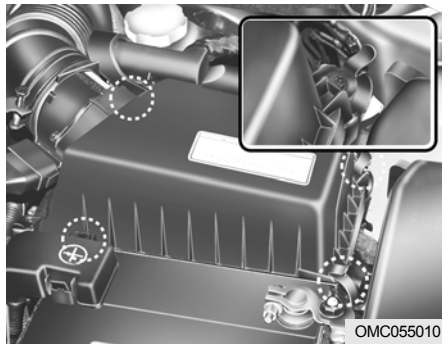

Замена воздушного фильтра производится в следующем порядке.

1. Отстегните защелки на крышке.
2. После этого снимите крышку, извлеките старый фильтр и вставьте на его место новый.

Рекомендуется использовать фирменные запасные части Hyundai.



### ВНИМАНИЕ:

- o Эксплуатация автомобиля без воздушного фильтра подходящего типа может вызвать чрезмерный износ двигателя.
- o Во время извлечения воздушного фильтра проявляйте осторожность, чтобы избежать попадания пыли или грязи во впускную магистраль двигателя, поскольку это может привести к повреждению фильтра.

## ЩЕТКИ СТЕКЛООЧИСТИТЕЛЯ

G080A02A-AAT

Щетки стеклоочистителя необходимо время от времени тщательно проверять и очищать для удаления наслоений дорожной пыли или другого мусора. Очищайте щетки и рычаги очистителей чистой губкой или куском ткани, смоченными жидким мылом или раствором моющего средства и воды. Если щетки продолжают оставлять полосы или разводы на стекле, замените их фирменными сменными частями Hyundai или эквивалентными им.



### ВНИМАНИЕ:

- o Не допускайте работу щеток по сухому стеклу. Это может привести к ускоренному износу щеток и появлению царапин на ветровом стекле.
- o Не допускайте контакт резиновых скребков щеток с нефтепродуктами, – такими, как моторное масло, бензин и т.д.

G080B01HR-GAT

## Замена щёток стеклоочистителя

Перед заменой щеток стеклоочистителя поднимите его в вертикальное положение.

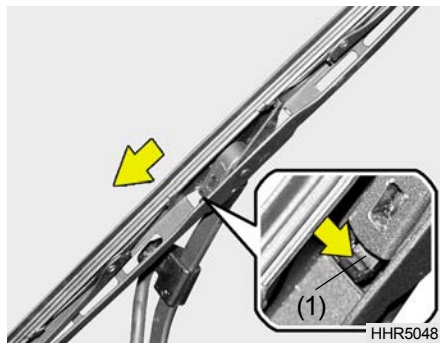

### Снятие щетки стеклоочистителя

1. Для отделения щетки от рычага, нажмите на нее в направлении вниз, надавив на защелку (1).

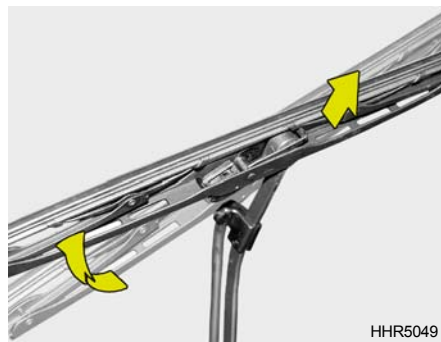

HHR5049

2. Слегка приподнимите щетку очистителя и вытащите ее из рычага.

### Установка щетки стеклоочистителя

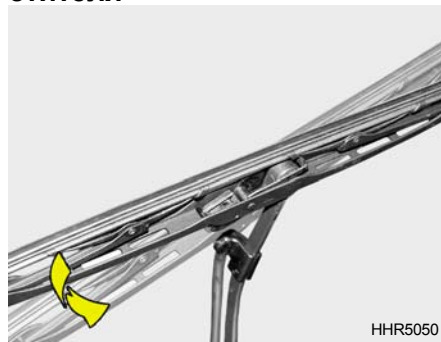

HHR5050

1. Поставьте новую щетку на рычаг и опустите ее до рычага стеклоочистителя, как показано на рисунке.



HHR5051

2. Тяните за щетку, пока не услышите щелчок, который означает, что она вошла в торец рычага стеклоочистителя.

### К СВЕДЕНИЮ:

Не допускайте падения рычага стеклоочистителя на поверхность ветрового стекла.

## ЗАПОЛНЕНИЕ БАЧКА ОМЫВАТЕЛЯ

G090A01MC-GAT

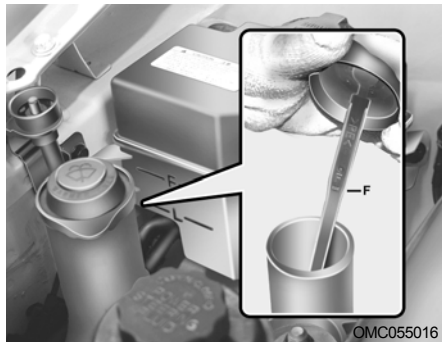

OMC055016

Из бачка омывателя жидкость подается в систему омывателя лобового стекла.

Бачок омывателя следует заправлять жидкостью хорошего качества. Уровень жидкости в нем следует проверять более часто в ненастную погоду или тогда, когда омыватель лобового стекла используется более часто.



### ВНИМАНИЕ:

- Не допускается использование антифриза (охлаждающей жидкости системы охлаждения двигателя) в системе омывания лобового стекла, так как это может привести к повреждению

отделки автомобиля.

- Не допускается работа системы омывания ветрового стекла при пустом бачке омывателя. Это может привести к повреждению насоса омывателя.



### ОСТОРОЖНО:

- Жидкость для омывателя ветрового стекла содержит некоторое количество спирта и может быть огнеопасной в определенных условиях. Не допускайте попадания искр или пламени на жидкость для омывания или на бачок омывателя. Это может привести к повреждению автомобиля или получению травм пассажирами.
- Жидкость омывателя ветрового стекла ядовита для людей и животных. Не пейте жидкость омывателя. Это может привести к ущербу для здоровья или к смерти.

## ПРОВЕРКА УРОВНЯ И СОСТОЯНИЯ МАСЛА МЕХАНИЧЕСКОЙ КОРОБКИ ПЕРЕДАЧ

G100A01MC-GAT

Проверка масла механической коробки передач должна производиться с интервалами, указанными в графике технического обслуживания в разделе 5.



### ОСТОРОЖНО:

Лучше проверять уровень масла коробки передач при непрогретом или холодном двигателе. Если двигатель горячий, вам следует проявлять большую осторожность, чтобы не обжечься о горячий двигатель или компоненты системы выпуска.

### К СВЕДЕНИЮ:

Рекомендуется предоставить проверку трансмиссионной жидкости авторизованному дилеру Hyundai.

## ПРОВЕРКА УРОВНЯ И СОСТОЯНИЯ ЖИДКОСТИ АВТОМАТИЧЕСКОЙ КОРОБКИ ПЕРЕДАЧ

G110A01MC-AAT

Проверка смазочного масла автоматической коробки передач должна производиться с интервалами, указанными в графике технического обслуживания в разделе 5.

### К СВЕДЕНИЮ:

Рабочая жидкость для автоматических коробок передач обычно имеет красный цвет. По мере увеличения пробега автомобиля цвет жидкости будет постепенно становиться более темным. Это нормальное явление, и поэтому не следует принимать решение о замене жидкости, основываясь на изменении цвета.

Замена трансмиссионной жидкости автоматической коробки передач должна производиться с интервалами, указанными в графике технического обслуживания в разделе 5.



### ОСТОРОЖНО:

Проверку уровня жидкости в автоматической коробке передач следует проводить при прогревом двигателе. Это означает, что двигатель, радиатор, выхлопная магистраль и т.п. будут иметь очень высокую температуру. Будьте предельно осторожны, чтобы при выполнении этой операции не получить ожоги.

G110D02A-GAT

## Проверка уровня жидкости автоматической коробки передач

Припаркуйте автомобиль на ровной поверхности и поставьте на стояночный тормоз. При проверке уровня трансмиссионной жидкости, она должна иметь нормальную рабочую температуру, а двигатель должен находиться в режиме холостого хода.

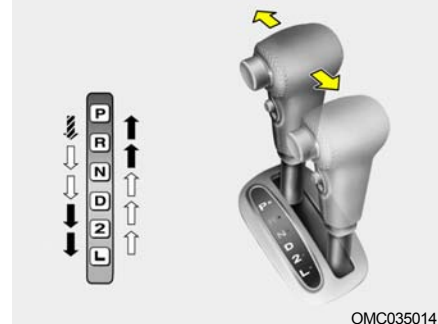

OMC035014

В режиме холостого хода нажмите на педаль тормоза и последовательно переведите рычаг переключения передач из положения P в каждое из остальных положений - R, N, D, 2, L - и затем верните его в положение N или P. При работе двигателя в режиме холостого хода:

1. Откройте капот, избегая контакта рук, волос и одежды с движущимися деталями.

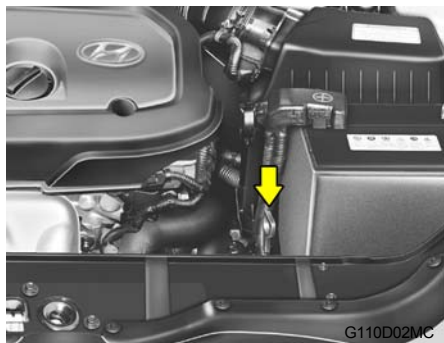

2. Извлеките контрольный щуп проверки уровня масла, оботрите его, повторно вставьте до упора и извлеките опять. Теперь проверьте уровень масла по щупу. Он должен находиться в диапазоне HOT щупа.



3. При пониженном уровне долейте трансмиссионную жидкость через канал щупа, используя воронку. В результате уровень должен установиться в диапазоне HOT щупа. Не переливайте.

**!** **ОСТОРОЖНО:**  
Вентилятор системы охлаждения включается в зависимости от температуры охлаждающей жидкости двигателя, и иногда он может включиться даже тогда, когда двигатель не работает. Будьте очень внимательны, когда выполняете работы вблизи лопастей вентилятора, чтобы они не стали причиной получе-

ния вами травмы. После снижения температуры охлаждающей жидкости вентилятор автоматически выключится. Это нормальный режим работы вентилятора.

**!** **ОСТОРОЖНО**  
(Только для автомобилей с дизельным двигателем):  
Не допускайте работы с системой впрыска топлива при работающем двигателе или в течение 30 секунд после его выключения. Высокое давление топлива сохраняется в насосе высокого давления, топливном коллекторе, форсунках и трубопроводах высокого давления даже после выключения двигателя. Струя топлива из места утечки может привести к серьезным повреждениям при попадании на тело. Лица, использующие электронные кардиостимуляторы, не должны находиться ближе, чем за 30 см от электронного блока управления и электрической проводки двигательного отсека при работе двигателя, поскольку токи большой силы в системе впрыска Common Rail являются источником сильных магнитных полей.

## ПРОВЕРКА ТОРМОЗНОЙ СИСТЕМЫ

G120A01A-AAT



### ВНИМАНИЕ:

Поскольку тормоза жизненно необходимы для безопасной эксплуатации автомобиля, рекомендуется поручить их проверку вашему дилеру Hyundai. Тормоза следует проверять на износ с интервалами, указанными в графике технического обслуживания в разделе 5.

G120B01A-AAT

## Проверка уровня тормозной жидкости



### ОСТОРОЖНО:

Будьте осторожны при обращении с тормозной жидкостью. При попадании в глаза она может привести к их повреждению. Кроме того, если пролить тормозную жидкость на поверхность кузова и немедленно ее не удалить, она вызовет повреждение лакокрасочного покрытия.

G120D01A-AAT

## Как проверять уровень тормозной жидкости



Уровень тормозной жидкости в бачке следует проверять регулярно. Уровень должен находиться между рисками MIN и MAX на боковой поверхности бачка. Если уровень находится на риске MIN или ниже, осторожно долейте жидкость и доведите ее уровень до риски MAX. Не переливайте.

G120E02A-AAT

## Долив тормозной жидкости



### ОСТОРОЖНО:

Будьте осторожны при обращении с тормозной жидкостью. При попадании в глаза она может привести к их повреждению. Используйте только ту тормозную жидкость класса DOT 3 или DOT 4 из запечатанной емкости. Не допускайте, чтобы банка или канистра, где хранится тормозная жидкость, оставалась открытой дольше, чем это необходимо. Это исключит попадание в нее грязи и влаги, которые могут стать причиной повреждения тормозной системы и ее неисправной работы.

При доливе тормозной жидкости сначала оботрите грязь, затем открутите крышку с бачка. Медленно влейте рекомендуемую жидкость в бачок. Не переливайте. Осторожно поставьте крышку на бачок и затяните.

## ПРОВЕРКА УРОВНЯ ЖИДКОСТИ В ПРИВОДЕ ВЫКЛЮЧЕНИЯ СЦЕПЛЕНИЯ

G130A01A-AAT

(Если установлен)

**Проверка уровня жидкости в приводе выключения сцепления**

Для автомобиля с правым рулем

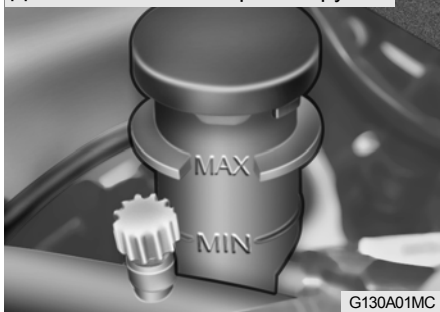

Уровень тормозной жидкости в бачке главного цилиндра привода выключения сцепления следует проверять при выполнении других работ в отсеке двигателя. В это же время необходимо проверить систему на отсутствие утечек жидкости.

Убедитесь в том, что уровень жидкости в расширительном бачке привода выключения сцепления находится между отметками MAX и MIN на боковой стороне бачка. Долейте до нормы. Падение уровня жидкости в бачке является признаком наличия утечки в приводе выключения сцепления, которая должна быть выявлена и устранена немедленно. Обратитесь на авторизованную станцию технического обслуживания.

## ОБСЛУЖИВАНИЕ СИСТЕМЫ КОНДИЦИОНИРОВАНИЯ

G140A01A-AAT

**Поддержание теплообменника в чистом состоянии**

Следует периодически проверять, не забился ли теплообменник кондиционера (и радиатор двигателя) грязью, мертвыми насекомыми, листьями и т.п., которые могут отрицательно повлиять на эффективность охлаждения. Во избежание искривления охлаждающих ребер осторожно удалите такие скопления при помощи щетки или воды из шланга.

G140B01A-AAT

**Проверка работы системы кондиционирования**

1. Запустите двигатель и дайте ему несколько минут поработать на оборотах быстрого холостого хода с установкой кондиционера на максимальное охлаждение.
2. Если воздух, выходящий из вентиляционных отверстий на приборной панели, не холодный, обратитесь к вашему дилеру Hyundai для проверки системы кондиционирования.



**ВНИМАНИЕ:**

Продолжительная работа системы кондиционирования при низком уровне хладагента может привести к повреждению компрессора.

G140C01A-AAT

**Смазка**

Для обеспечения смазки компрессора и уплотнений системы кондиционер должен работать не менее 10 минут в неделю. Это особенно важно учитывать в холодную погоду, когда системой кондиционирования обычно не пользуются.

## ЗАМЕНА ФИЛЬТРА СИСТЕМЫ УПРАВЛЕНИЯ МИКРОКЛИМАТОМ

B145A01MC-GAT

**(для испарителя и блока подачи воздуха) (если установлены)**

Фильтр системы управления микроклиматом расположен перед испарительным блоком за перчаточным ящиком.

Он позволяет уменьшить количество загрязнений, попадающих в автомобиль.

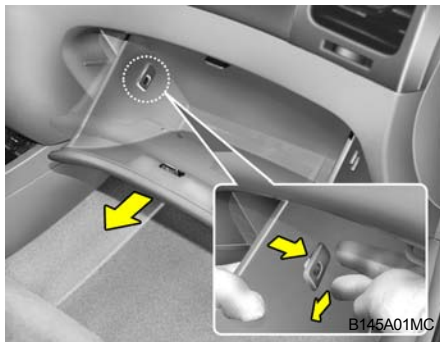

1. Откройте перчаточный ящик. Извлеките установочные штифты, находящиеся с обеих сторон перчаточного ящика.

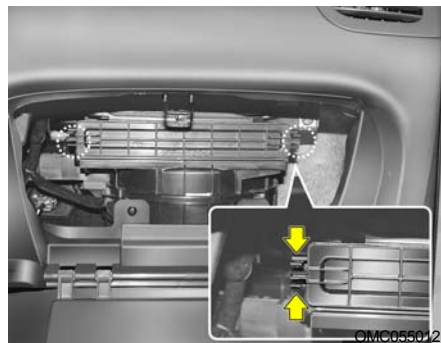

2. Вытяните фильтр системы управления микроклиматом, нажав на крючки, расположенные с обеих сторон.



### ВНИМАНИЕ:

Будьте внимательны: не нажимайте на крючки в противоположных направлениях.

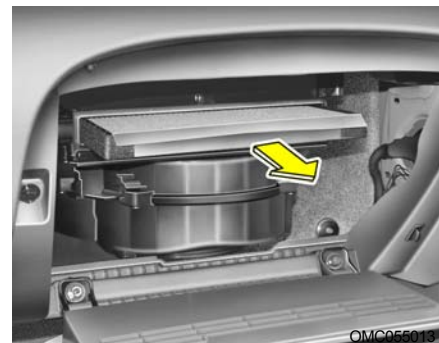

3. Извлеките фильтрующий элемент фильтра системы управления микроклиматом и замените его на новый.

4. Установка выполняется в порядке, обратном разборке.

## ПРОВЕРКА СОСТОЯНИЯ ПЛАВКИХ ПРЕДОХРАНИТЕЛЕЙ И ИХ ЗАМЕНА

G200A01A-AAT

### Замена плавкой вставки

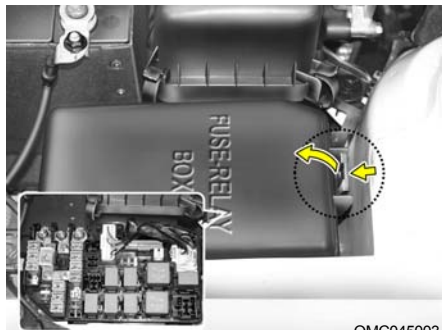

Плавкая вставка перегорает при перегрузке в электрических цепях, идущих от аккумуляторной батареи, и тем самым предотвращает повреждение всего жгута проводки. (Это может быть вызвано коротким замыканием в системе, потребляющей слишком большой ток). Если это происходит, обратитесь к дилеру Hyundai для установления причины, ремонта системы и замены плавкой вставки. Для упрощения проверки плавкие вставки располагаются в коробке предохранителей.



### ВНИМАНИЕ:

При замене плавкой вставки допускается использование только новой плавкой вставки такого же или более низкого номинала. Не допускается использование куска проволоки или плавкой вставки, рассчитанной на более высокий номинальный ток. Это может привести к серьезным неисправностям и создать угрозу возгорания.

G200B02HP-AAT

### Замена плавких предохранителей электрических цепей вспомогательных систем



Блок плавких предохранителей фар и других вспомогательных электрических устройств расположен внизу на передней панели со стороны водителя. Внутри корпуса блока вы найдете перечень плавких предохранителей с указанием того, какие цепи они защищают. Если в вашем автомобиле перестают работать какие-либо осветительные приборы или другое дополнительное электрооборудование, причиной может быть перегоревший плавкий предохранитель. Если предохранитель сгорел, вы увидите, что металлическая пере-

мычка внутри предохранителя расплавилась. Если вы полагаете, что перегорел какой-либо предохранитель, выполните следующие операции:

1. Выключите зажигание и все другие выключатели.
2. Откройте корпус блока плавких предохранителей и осмотрите предохранители. Извлеките каждый из предохранителей, вытягивая их на себя (в блоке реле и предохранителей моторного отсека находится небольшое приспособление, облегчающее извлечение предохранителей).
3. Проверьте все другие предохранители, даже если вы обнаружили тот, который мог перегореть.

4. Замените перегоревший предохранитель, вставив на его место новый предохранитель того же номинала. Предохранитель должен легко вставать на свое место. Если этого не происходит, обратитесь в авторизованную станцию технического обслуживания для ремонта или замены неисправного места крепления плавкого предохранителя. Если у вас нет запасного предохранителя, вы можете позаимствовать один такого же номинала или ниже, который отвечает за какой-нибудь дополнительный прибор, без которого вы можете временно обойтись (например, радиоприемника или прикуривателя). Не забудьте заменить временно снятый предохранитель.

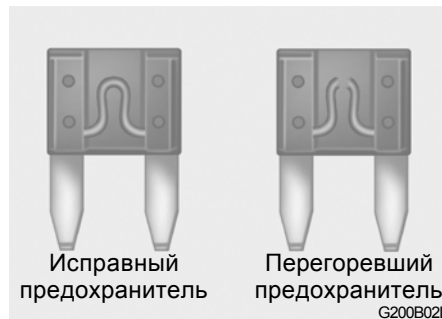
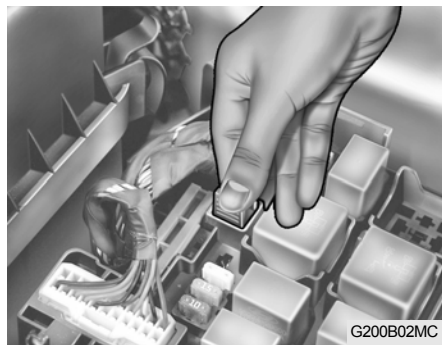

**ВНИМАНИЕ:**

Перегорание плавкого предохранителя указывает на наличие неисправности в электрической цепи. Если сразу после замены предохранителя и включения этой цепи он перегорает опять, то неисправность является серьезной. В этом случае следует обратиться на авторизованную станцию технического обслуживания для проведения диагностических работ и ремонта. Не допускается замена плавкого предохранителя ничем другим, кроме другого плавкого предохранителя такого же или более низкого номинала. Использование предохранителя более высокого номинала может привести к повреждению и создать угрозу возгорания.

**К СВЕДЕНИЮ:**

Описание блока плавких предохранителей приведено на странице 6-34.

G200C01CM-GAT

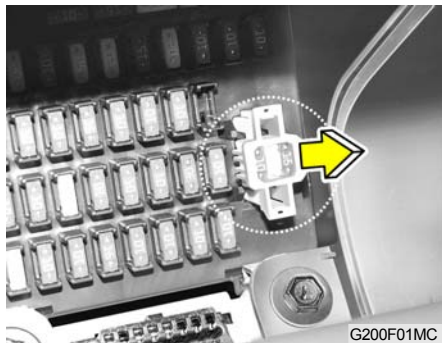
**Разъем питания**

Автомобиль оснащен разъемом питания, позволяющим предотвратить разряд аккумуляторной батареи в случае стоянки с выключенным двигателем в течение длительного периода времени. Перед постановкой автомобиля на стоянку на продолжительное время выполните следующие действия.

1. Заглушите двигатель.
2. Выключите фары и задние фонари.
3. Откройте крышку панели со стороны водителя и извлеките разъем питания.
4. Вставьте разъем питания в противоположном направлении.

**К СВЕДЕНИЮ:**

- o Если разъем питания извлечен из панели плавких предохранителей, не будут работать звуковая сигнализация, аудиосистема, часы, лампы, установленные в салоне, и т.д. После установки разъема питания в рабочее положение необходимо повторно настроить
  - Электронные часы
  - Маршрутный компьютер
  - Автоматическую систему управление обогревом и охлаждением
  - Аудиосистему
- o Даже при извлеченном разъеме питания аккумуляторная батарея может продолжать разряжаться из-за работающих фар или других электрических устройств.

**ПРОВЕРКА СОСТОЯНИЯ АККУМУЛЯТОРНОЙ БАТАРЕИ**

G210A01A-AAT

**ОСТОРОЖНО:**

**Аккумуляторные батареи являются источником опасности! Во время работы с аккумуляторными батареями а следует тщательно соблюдать указанные ниже меры предосторожности, чтобы избежать серьезных травм.**

Электролит, содержащийся внутри аккумуляторной батареи, является сильным раствором серной кислоты, которая является ядовитым веществом, а также вызывает коррозию. Не допускайте попадания его на тело или на поверхность автомобиля. Если вы все же пролили электролит на себя,

немедленно выполните следующее:

- Если электролит попал вам на кожу, промывайте пораженные участки водой в течение не менее 15 минут, затем обратитесь за медицинской помощью.
- Если электролит попал вам в глаза, промойте их водой и как можно быстрее обратитесь за медицинской помощью. По дороге в медицинское учреждение продолжайте промывать глаза при помощи губки или мягкой ткани, смоченной водой.
- Если вы случайно проглотили электролит, выпейте воды или молока в большом количестве. Вслед за этим, выпейте взвесь окиси магния, сырое яйцо или растительное масло. После этого немедленно обратитесь за скорой медицинской помощью.

При зарядке (от зарядного устройства или от генератора автомобиля) аккумуляторные батареи вырабатывают взрывоопасный газ. Во избежание получения травм соблюдайте следующие меры предосторожности:

- Заряжайте аккумуляторные батареи только в хорошо проветриваемых местах.
- Не допускайте наличия открытого огня, искр, а также курения вблизи этого места.
- Не допускайте в такое помещение детей.

G210B01Y-GAT

## Проверка аккумуляторной батареи

Содержите батарею в чистоте. Если вокруг полюсных клемм имеются следы коррозии, их следует удалить раствором пищевой соды в теплой воде. После того, как полюсные клеммы высохнут, нанесите на них тонкий слой смазки.

! ОСТОРОЖНО:



При обращении с аккумуляторными батареями тщательно следуйте приведенным ниже указаниям.



В местах, где происходит зарядка аккумуляторных батарей, не допускается разведение открытого огня, появление искр и курение.



Водород, являющийся исключительно горючим газом и всегда присутствующий в элементах аккумуляторной батареи, может взорваться в случае его воспламенения.



Не разрешайте детям находиться рядом с аккумуляторами, так как они содержат ис-



**ключительно агрессивную СЕРНУЮ КИСЛОТУ. Не допускайте ее попадания на кожу, в глаза, на одежду или на лакокрасочное покрытие автомобиля.**

При попадании электролита в глаза, промойте их водой в течение не менее чем 15 минут и как можно скорее обратитесь за квалифицированной медицинской помощью. Если будет возможно, то до получения медицинской помощи следует непрерывно промывать глаза, например, пропитанной водой губкой или мягкой тканью.



При попадании электролита на кожу, обильно промойте пораженные места водой. Если вы почувствуете боль или жжение, немедленно обратитесь за получением медицинской помощи. Во время выполнения процедуры зарядки аккумуляторной батареи или при выполнении работ вблизи него всегда надевайте защитные очки. Зарядку аккумуляторных батарей следует производить только в хорошо проветриваемых помещениях.

- o При поднимании аккумулятора в пластиковом корпусе чрезмерное надавливание на него может вызвать утечку кислоты и получение травмы в виде ожога. Поднимайте аккумулятор с использованием приспособления для его переноски или руками, в этом случае беритесь за его противоположные углы.
- o Не пытайтесь зарядить аккумулятор, не отсоединив его кабели.
- o Система электрического зажигания работает под высоким напряжением, поэтому не касайтесь ее компонентов, когда она включена, или когда работает двигатель.

## ПРОВЕРКА ЭЛЕКТРИЧЕСКИХ ОХЛАЖДАЮЩИХ ВЕНТИЛЯТОРОВ

G220A01A-AAT



### ОСТОРОЖНО:

Вентилятор системы охлаждения включается в зависимости от температуры охлаждающей жидкости двигателя, и иногда он может включиться даже тогда, когда двигатель не работает. Будьте очень внимательны, когда выполняете работы вблизи лопастей вентилятора, чтобы они не стали причиной получения вами травмы. После снижения температуры охлаждающей жидкости вентилятор автоматически выключится. Это нормальный режим работы вентилятора.

G220B01A-AAT

### Проверка вентилятора системы охлаждения двигателя

Электрический вентилятор системы охлаждения двигателя должен автоматически включаться при высокой температуре жидкости в системе охлаждения двигателя.

G220C01TB-GAT

### Проверка охлаждающего вентилятора теплообменника

Во время работы системы кондиционирования вентилятор охлаждения теплообменника запускается автоматически электронным управляющим устройством.

## УРОВЕНЬ ЖИДКОСТИ В БАЧКЕ УСИЛИТЕЛЯ РУЛЕВОГО УПРАВЛЕНИЯ

G230A01MC-GAT

(Если установлен)

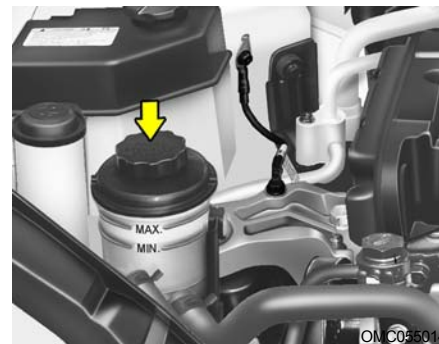

Следует регулярно проверять уровень жидкости гидроусилителя рулевого управления.

Перед проверкой уровня удостоверьтесь, что ключ зажигания находится в положении OFF, затем убедитесь, что уровень жидкости находится между рисками MAX и MIN на бачке.

**К СВЕДЕНИЮ:**

- При запуске двигателя при низких температурах (ниже  $-20^{\circ}\text{C}$ ) со стороны насоса гидроусилителя рулевого управления может исходить звук трения. Если во время прогрева звук пропадает, то система работает нормально. Это объясняется характеристиками жидкости гидроусилителя при низких температурах.
- Не запускайте двигатель при пустом бачке гидроусилителя.

G240A01A-AAT

**ШЛАНГИ УСИЛИТЕЛЯ РУЛЕВОГО УПРАВЛЕНИЯ**

Рекомендуется периодически проверять соединения шлангов гидроусилителя рулевого управления на отсутствие утечек жидкости. При обнаружении серьезного растрескивания, растяжения, истирания или изношенных участков шланги следует заменить.

Износ шланга может привести к преждевременному отказу системы.

**СЛИВ ОТСТОЯ ВОДЫ ИЗ ТОПЛИВНОГО ФИЛЬТРА**

G300A01MC-GAT

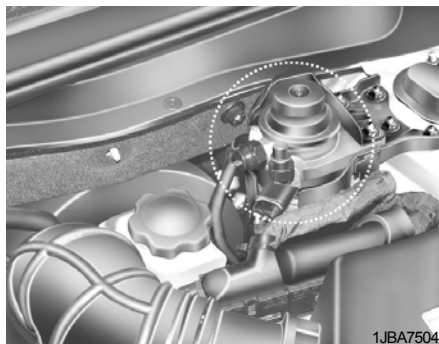
**(ДИЗЕЛЬНЫЙ ДВИГАТЕЛЬ)**

Загорание сигнальной лампы топливного фильтра во время движения автомобиля означает накопление в нем отстоя воды. В такой ситуации следует немедленно слить отстой.

**К СВЕДЕНИЮ:**

Рекомендуется проводить удаление отстоя воды из топливного фильтра у авторизованного дилера компании Hyundai.

**ОСТОРОЖНО:**

Тщательно вытрите всю удаленную из фильтра воду, поскольку смесь воды с топливом может быть огнеопасной и привести к возгоранию.

## РЕГУЛИРОВКА УСТАНОВКИ ФАР

G290A03A-GAT

Перед выполнением регулировки установки фар выполните следующие действия.

1. Накачайте все шины до требуемого давления.
2. Разместите автомобиль на ровной поверхности и несколько раз нажмите сверху вниз на передний и задний бамперы. Расположите автомобиль на расстоянии 3 000 мм (118 дюймов) от стены-экрана.
3. Убедитесь, что автомобиль не загружен (кроме полной заправки охлаждающей жидкостью, моторным маслом и горючим, а также запасного колеса, домкрата и комплекта инструментов). На переднем сидении должен находиться водитель или его эквивалентный вес.
4. Очистите стекла фар и включите фары (ближний свет).



5. Откройте капот двигателя.
6. Начертите на тестовом экране вертикальные линии (через центр пятна, формируемого световыми пучками каждой из фар) и горизонтальную линию (через центр пятна, формируемого световыми пучками каждой из фар).

Затем проведите под горизонтальной линией параллельную ей линию на расстоянии 30 мм (1,18 дюйма).

7. С помощью крестообразной отвертки отрегулируйте световой поток каждой фары так, чтобы нижняя кромка светового пятна ближнего

света находилась на этой параллельной линии - РЕГУЛИРОВКА В ВЕРТИКАЛЬНОЙ ПЛОСКОСТИ.

8. С помощью крестообразной отвертки отрегулируйте световой поток каждой фары так, чтобы центр нижней кромки светового пятна ближнего света находился на соответствующей вертикальной линии - РЕГУЛИРОВКА В ГОРИЗОНТАЛЬНОЙ ПЛОСКОСТИ.

G290B01MC-GAT

### Регулировка после замены фары в сборе

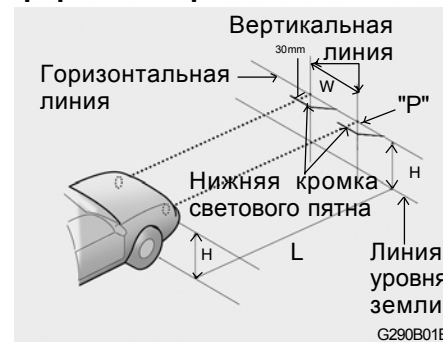

Если передняя часть кузова автомобиля подвергалась ремонту, и узел фар был заменен, необходимо прове-

рить установку фар с использованием экрана так, как это показано на рисунке. Включите фары. (ближний свет)

1. Отрегулируйте установку фар таким образом, чтобы основная ось их световых лучей была параллельна оси кузова автомобиля и проходила через точку Р, указанную на рисунке.
2. Пунктирные линии на рисунке показывают ось световых лучей от фар.

### ТЕХНИЧЕСКИЕ ТРЕБОВАНИЯ

"H"

Расстояние от земли до горизонтальной оси светового пучка:  
: 665 мм (26,18 дюйма)

"W"

Расстояние между центрами пучков:  
: 1170 мм (46,06 дюйма)

"L"

Расстояние от фар до тестовой стены:  
: 3000 мм (118,11 дюймов).

## ЗАМЕНА ЛАМП ОСВЕЩЕНИЯ

G260A01MC-AAT

Перед заменой любой лампы освещения убедитесь, что ключ зажигания находится в положении OFF (выключено).

Ниже показано, как осуществить доступ к каждой из ламп для их замены. Заменяйте перегоревшие лампы новыми с таким же обозначением и мощностью.

На странице 6-34 приведены значения мощностей заменяемых лампочек.



### ВНИМАНИЕ:

- o Не допускайте контакта ламп с нефтепродуктами, такими как масло, бензин и т.д.
- o Если у вас нет необходимых инструментов, ламп с требуемой номинальной мощностью и опыта выполнения подобных работ, обратитесь к своему авторизованному дилеру компании Hyundai

G270A3MC-GAT

## Фара, передний указатель и передняя противотуманная фара



### ВНИМАНИЕ:

- o После замены ламп фар регулировка направленности светового пучка должна быть проверена авторизованным дилером компании Hyundai.
- o После сильного дождя или мытья автомобиля рассеиватели фар и задних габаритных фонарей могут выглядеть побелевшими. Это обусловлено разницей температур воздуха внутри и снаружи фар.

Это явление аналогично запотеванию окон автомобиля изнутри во время дождя и не является признаком наличия неисправностей. Если вода протекает в электрическую схему подключения лампочки, автомобиль должен быть проверен авторизованным дилером компании Hyundai.

### ► Фара (Тип А)

1. Дайте ламочке остыть. Наденьте защитные очки.
2. Откройте капот двигателя и отсоедините отрицательную клемму (-) аккумуляторной батареи.
3. Всегда берите лампу за пластиковый цоколь, не прикасайтесь к стеклу.
4. Отключите кабель питания от разъема сзади фары.

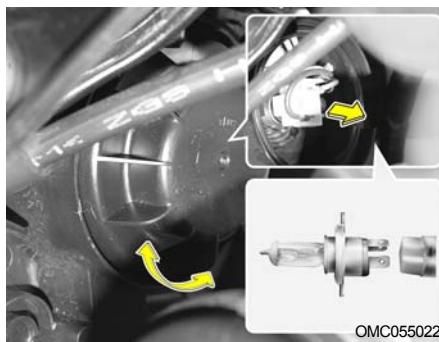

5. Снимите колпачок патрона лампы.
6. Для извлечения лампочки нажмите на пружину.
7. Снимите защитный колпачок с новой лампочки и установите ее, совместив пластиковый цоколь с гнездом в фаре. Верните пружину лампочки в рабочее положение и установите колпачок патрона. Подключите кабель питания.
8. Перед выбрасыванием старой лампочки наденьте на нее защитный колпачок и упаковочную картонку.
9. Проверьте правильность установки света фары.

### ► Фара (Тип В)

1. Дайте ламочке остыть. Наденьте защитные очки.
2. Откройте капот двигателя и отсоедините отрицательную клемму (-) аккумуляторной батареи.
3. Всегда берите лампу за пластиковый цоколь, не прикасайтесь к стеклу.
4. Отключите кабель питания от разъема сзади фары.

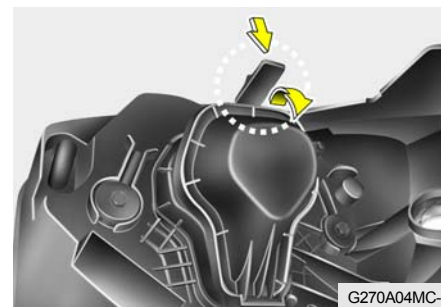

5. Снимите колпачок патрона лампы, нажав защелку и потянув вверх.

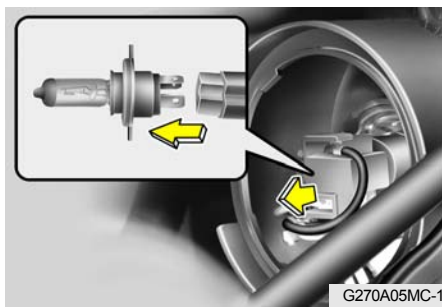

G270A05MC-1

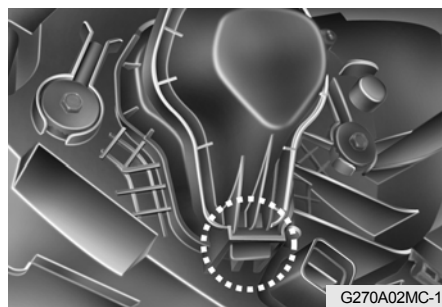

G270A02MC-1

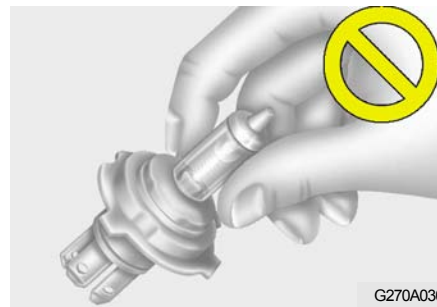

G270A030

6. Для извлечения лампочки нажмите на пружину.
7. Снимите защитный колпачок с новой лампочки и установите ее, совместив пластиковый цоколь с гнездом в фаре. Верните пружину лампочки в рабочее положение.

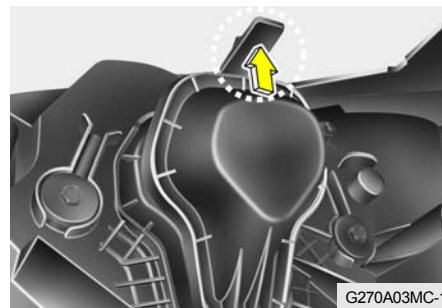

G270A03MC-1

8. Установите колпачок патрона, нажав на верхнюю защелку при зафиксированной нижней защелке.
9. Подключите кабель питания..
10. Перед выбрасыванием старой лампочки наденьте на нее защитный колпачок и упаковочную картонку.
11. Проверьте правильность установки света фары.

**!** **ОСТОРОЖНО:**

- o При удалении/замене галогенных ламп следует держать их только за металлическую, а не стеклянную часть.
- o Галогенные лампы содержат газ под высоким давлением и в случае удара могут разбиться, что приведет к появлению разлетающихся осколков. Поэтому перед выполнением работ с подобными лампами необходимо всегда надевать защитные очки.

Обеспечьте защиту горячей лампы от механического воздействия и попадания жидкости. Включать эту лампу можно только после ее установки в патрон фары. Замена ламп производится в случае их неисправности или повреждения. Храните лампы в местах, которые недоступны для детей. Будьте внимательны при утилизации ламп.

### ► Передний указатель поворота

1. Откройте капот двигателя и отсоедините отрицательную клемму (-) аккумуляторной батареи.

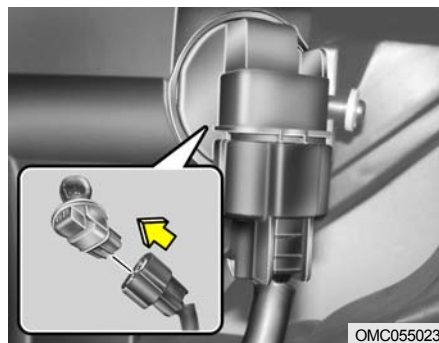

OMC055023

2. Отсоедините провод питания от лампы.
3. Извлеките лампу из патрона, вращая ее против часовой стрелки.
4. Установите новую лампу.

### ► Передняя противотуманная фара (если установлена)

#### К СВЕДЕНИЮ:

Рекомендуется заменять лампы передних противотуманных фар у авторизованного дилера Hyundai.

G270D01MC-GAT

### Задний комбинированный фонарь

1. Откройте крышку багажника (для 4-дверных автомобилей) или дверь багажного отделения (для 3-дверных автомобилей).



OMC055024

2. Удалите крышку с внутренней обшивки багажного отделения.



3. Открутите гайки крепления заднего комбинированного фонаря гаечным ключом.

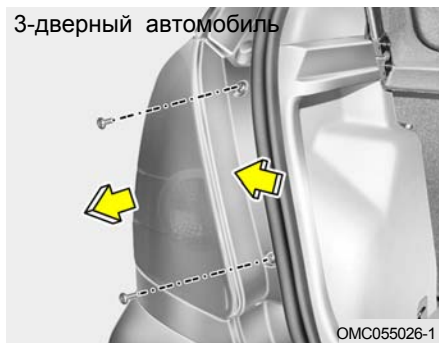

4. Отделите задний комбинированный фонарь, потянув его (для 4-дверных автомобилей) или выкрутите винты крепления заднего комбинированного фонаря крестообразной отверткой (для 3-дверных автомобилей).

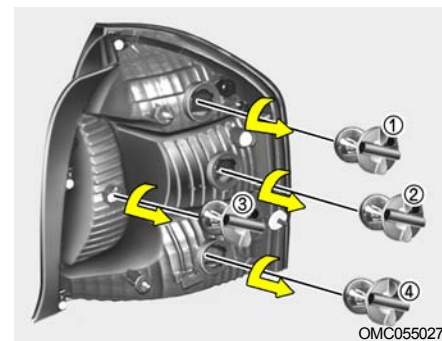

5. Для замены лампы заднего комбинированного фонаря извлеките ее из патрона, вращая против часовой стрелки.

- (1) Стоп-сигнал/задний габаритный фонарь
- (2) Указатель поворота
- (3) Фонарь заднего хода
- (4) Стоп-сигнал/задний габаритный фонарь, задняя противотуманная фара (если установлена)

6. Установите новую лампу.

G270C01MC-GAT

### Фонарь освещения багажника

4-дверный автомобиль



OMC055028

3-дверный автомобиль



OMC055028-1

1. Откройте крышку багажника (для 4-дверных автомобилей) или дверь багажного отделения (для 3-дверных автомобилей).

2. Аккуратно снимите крышку при помощи отвертки с прямым шлицем.

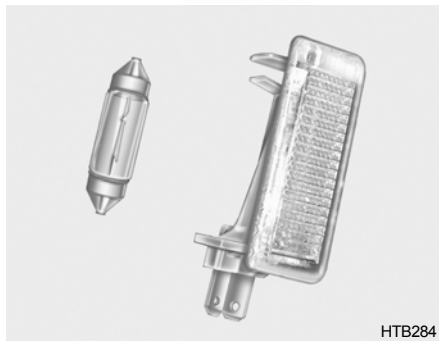

HTB284

3. Замените лампу на новую.

G270E01A-GAT

### Боковой указатель поворота (если установлен)

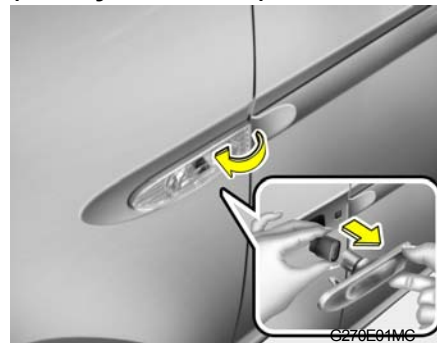

G270E01MC

1. Нажмите на крышку по направлению к передней части автомобиля и снимите ее.
2. Отсоедините кабель питания.
3. Замените лампу на новую.

G270G01MC-GAT

### Индивидуальная лампа (если установлена)

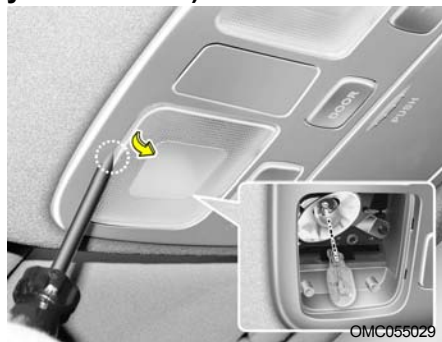

1. Снимите крышку при помощи отвертки с прямым шлицем.
2. Замените лампу на новую.

G275H01MC-GAT

### Освещение салона

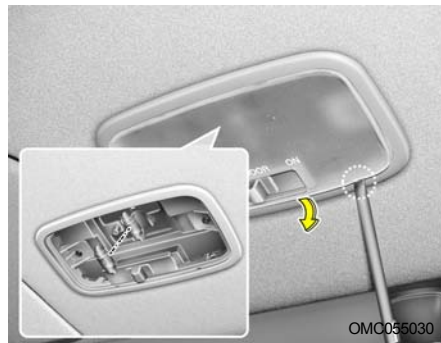

1. Снимите крышку при помощи отвертки с прямым шлицем.
2. Замените лампу на новую.

G270K01TG-GAT

### Лампа освещения перчаточного ящика

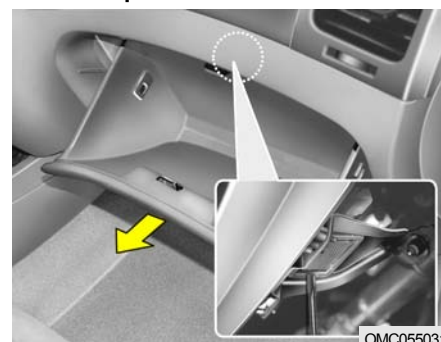

1. Откройте перчаточный ящик.
2. Снимите крышку лампы освещения перчаточного ящика при помощи отвертки с плоским шлицем.
3. Замените лампу на новую.

## МОЩНОСТЬ ЛАМП ОСВЕЩЕНИЯ

G280A01MC-GAT



G280A01MC-A

№	Наименование светового прибора	Мощность в ваттах	Тип патрона	№	Наименование светового прибора	Мощность в ваттах	Тип патрона
1	Фара (дальний/ближний свет)	55/60	P43t-38	7	Стоп-сигнал/задний фонарь	21/5	BAУ15d
2	Передний указатель поворота	21	BAУ15s	8	Высокорасположенный повторитель стоп-сигнала (Если установлен)	16	W2.1X9.5d
	Передний габаритный фонарь	5	W2.1X9.5d				
3	Индивидуальная лампа	10	W2.1X9.5d	9	Фонарь освещения багажника	5	S8.5/8.5
4	Фонарь освещения салона	10	S8.5/8.5	10	Задний указатель поворота	21	BA15s
5	Передняя противотуманная фара (Если установлена)	27	PG13	11	Задняя противотуманная фара (Если установлена)	5	W2.1X9.5d
6	Боковой указатель поворота (Если установлен)	5	W2.1X9.5d	12	Фонарь заднего хода	16	W2.1X9.5d
				13	Фонарь освещения номерного знака	5	S8.5/8.5

## БЛОКИ ПЛАВКИХ ПРЕДОХРАНИТЕЛЕЙ

G200C01MC-GAT

### Отсек двигателя (бензиновый двигатель)

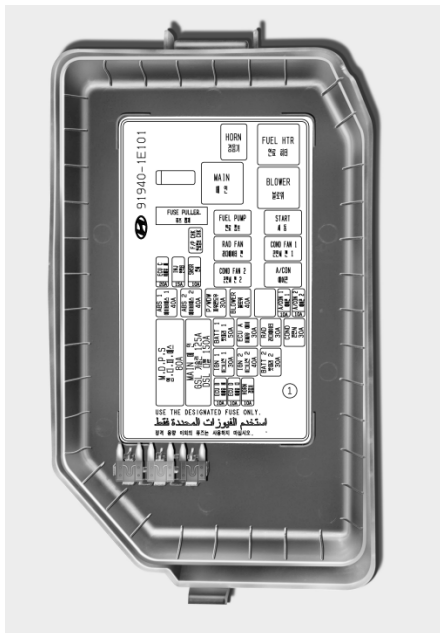

G200C01MC

#### К СВЕДЕНИЮ:

Не все указанные позиции предохранителей могут быть установлены на вашем автомобиле. Точность приведенной информации соответствует времени выпуска настоящего руководства. При осмотре блока плавких предохранителей на конкретном автомобиле следует руководствоваться информацией, нанесенной на самом блоке.

ПЛАВКИЙ ПРЕДОХРАНИТЕЛЬ	НОМИНАЛЬНЫЙ ТОК ПРЕДОХРАНИТЕЛЯ	ЭЛЕМЕНТЫ, ЗАЩИЩАЕМЫЕ ПЛАВКИМ ПРЕДОХРАНИТЕЛЕМ
MAIN	125A	Генератор
BATT #1	50A	Распределительная коробка I/P
BLOWER	40A	Реле вентилятора обдува, электродвигатель вентилятора обдува
ABS #1	40A	Модуль управления ABS, модуль ESP, многоцелевой контрольный разъем
ABS #2	40A	Модуль управления ABS, модуль ESP, многоцелевой контрольный разъем
IGN #2	40A	Реле стартера, замок зажигания
IGN #1	30A	Замок зажигания
BATT #2	30A	Распределительная коробка I/P
P/WDP	30A	Распределительная коробка I/P
RAD	30A	Реле вентилятора теплообменника №1, реле вентилятора RAD
ECU A	30A	Главное реле, реле топливного насоса
ECU C	20A	Блоки ECM, PCM
INJ	15A	Форсунки №1, №2, №3, №4, клапан управления CVVT, блок управления иммобилайзером, электромагнитный клапан управления продувкой накопителя топливных паров, привод управления оборотами холостого хода
A/CON #1	10A	Реле кондиционера
A/CON #2	10A	Блок управления кондиционером
ECU B	10A	Блоки ECM, TCM, PCM
HORN	10A	Реле звукового сигнала, реле звукового сигнала противоугонной сигнализации
SNSR	10A	Реле кондиционера, реле вентилятора RAD, реле вентилятора теплообменника №1, №2, датчик положения распределительного вала, кислородный датчик (UP, DOWN), датчик массового расхода воздуха
COND	30A	Реле вентилятора теплообменника №1
M.D.P.S	80A	Блок управления EPS

G200D01MC-GAT

**Отсек двигателя  
(дизельный двигатель)**

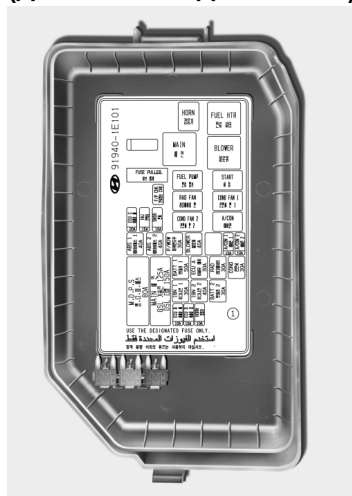

G200C01MC

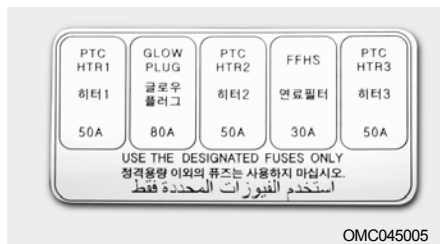

OMC045005

ПЛАВКИЙ ПРЕДОХРАНИТЕЛЬ	НОМИНАЛЬНЫЙ ТОК ПРЕДОХРАНИТЕЛЯ	ЭЛЕМЕНТЫ, ЗАЩИЩАЕМЫЕ ПЛАВКИМ ПРЕДОХРАНИТЕЛЕМ
MAIN	150A	Генератор
BATT #1	50A	Распределительная коробка I/P
BLOWER	40A	Реле вентилятора обдува, электродвигатель вентилятора обдува
ABS #1	40A	Модуль управления ABS, модуль ESP, многоцелевой контрольный разъем
ABS #2	40A	Модуль управления ABS, модуль ESP, многоцелевой контрольный разъем
IGN #2	40A	Реле стартера, замок зажигания
IGN #1	30A	Замок зажигания
BATT #2	30A	Распределительная коробка I/P
P/WDW	30A	Распределительная коробка I/P
RAD	30A	Реле вентилятора теплообменника №1, реле вентилятора RAD
ECU A	30A	Главное реле
ECU C	20A	Электронная система управления двигателем (ECM)
INJ	15A	Форсунки №1, №2, №3, блок управления иммобилайзером, привод управления дроссельной заслонкой, реле свечи предпускового подогрева, датчик положения распределительного вала, реле подогрева PTC №1, привод системы рециркуляции отработанных газов (EGR), привод VGT
A/CON #1	10A	Реле кондиционера
A/CON #2	10A	Блок управления кондиционером
ECU B	10A	Блоки ECM, TCM
HORN	10A	Реле звукового сигнала, реле звукового сигнала противоголоной сигнализации
SNSR	10A	Реле кондиционера, реле вентилятора RAD, реле вентилятора теплообменника №1, №2, кислородный датчик, включатель стоп-сигнала
COND	30A	Реле вентилятора теплообменника №1
M.D.P.S	80A	Блок управления EPS
ECU D	10A	Электронная система управления двигателем (ECM)

G200E01MC-GAT

**Внутренняя панель**

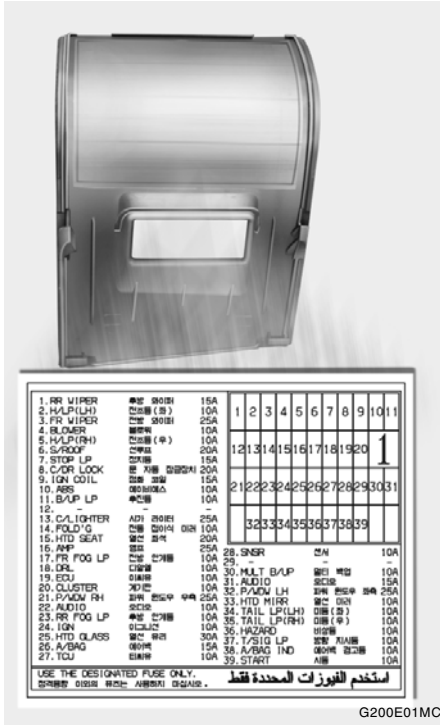

G200E01MC

ПЛАВКИЙ ПРЕДОХРАНИТЕЛЬ	НОМИНАЛЬНЫЙ ТОК ПРЕДОХРАНИТЕЛЯ	ЭЛЕМЕНТЫ, ЗАЩИЩАЕМЫЕ ПЛАВКИМ ПРЕДОХРАНИТЕЛЕМ
P/WDW RH	25A	Выключатель электрического стеклоподъемника окна водителя, выключатель электрического стеклоподъемника окна переднего пассажира, выключатель стеклоподъемника правого заднего окна
P/WDW LH	25A	Выключатель электрического стеклоподъемника окна водителя, выключатель электрического стеклоподъемника левого заднего окна
AUDIO	10A	Привод регулировки боковых зеркал заднего вида и выключатель привода их складывания, электронные часы, аудиосистема
C/LIGHTER	25A	Прикуриватель, розетка
H/LP (LH)	10A	Фара левая
HTD MIRR	10A	Электронная система управления двигателем (ЕСМ), привод регулировки и электродвигатель складывания бокового зеркала заднего вида водителя, привод регулировки и электродвигатель складывания бокового зеркала заднего вида переднего пассажира, РСМ, выключатель обогрева заднего стекла
RR WIPER	15A	Многофункциональный выключатель световых приборов, электродвигатель очистителя заднего стекла
FR WIPER	25A	Многофункциональный выключатель световых приборов, электродвигатель очистителя лобового стекла
TAIL LP (LH)	10A	Задний левый фонарь, левый фонарь освещения номерного знака (для трехдверных автомобилей), левая фара, модуль управления DRL
IGN	10A	Выключатель устройства регулировки угла наклона фар, привод регулировки угла наклона

ПЛАВКИЙ ПРЕДОХРАНИТЕЛЬ	НОМИНАЛЬНЫЙ ТОК ПРЕДОХРАНИТЕЛЯ	ЭЛЕМЕНТЫ, ЗАЩИЩАЕМЫЕ ПЛАВКИМ ПРЕДОХРАНИТЕЛЕМ
FR FOG LP	10А	Выключатель передних противотуманных фар, передняя противотуманная фара левая, передняя противотуманная фара правая, блок управления электронными системами кузова (BCM)
S/ROOF	20А	Электродвигатель люка
T/SIG LP	10А	Выключатель аварийной сигнализации
TCU	10А	Выключатель повышенной передачи, ТСМ (для автомобилей с дизельным двигателем), генераторы импульсов "А" (для автомобилей с дизельным двигателем), генератор импульсов "В" (для автомобилей с дизельным двигателем), датчик скорости автомобиля
STOP LP	15А	Разъем передачи данных, выключатель стоп-сигнала, реле P/W/DW, многоцелевой контрольный разъем
A/BAG IND	10А	Приборная панель
ECU	10А	ЕСМ, РСМ, блок управления EPS, датчик массового расхода воздуха (для автомобилей с дизельным двигателем), выключатель сигнализации топливного фильтра (для автомобилей с дизельным двигателем)
C/DR LOCK	20А	Привод замка двери водителя, привод замка двери переднего пассажира, блок управления электронными системами кузова (BCM), привод замка задней левой двери, привод замка задней правой двери, выключатель электрического стеклоподъемника окна водителя, привод замка двери багажного отделения
START	10А	Реле стартера
CLUSTER	15А	Блок управления электронными системами кузова (BCM), приборная панель, генератор, блок управления DRL
IGN COIL	10А	Катушки зажигания №1, №2, №3, №4, конденсатор
AUDIO (разъем питания)	15А	Аудиосистема
MULT B/UP (разъем питания)	10А	Лампа освещения багажного отделения, лампа освещения салона, выключатель лампы подсветки, электронные часы, лампа верхней панели, блок управления кондиционером, приборная панель, предупредительный зуммер заднего хода, выключатель аварийной сигнализации двери, блок управления электронными системами кузова (BCM)
ABS	10А	Переключатель системы стабилизации курсовой устойчивости (ESP), датчик угла поворота рулевого колеса, блок управления антиблокировочной системой (ABS), блок ESP, многоцелевой контрольный разъем
B/UP LP	10А	Выключатель лампы заднего хода, переключатель режимов работы трансмиссии
DRL	10А	Блок управления DRL
FOLD'G	10А	Привод регулировки боковых зеркал заднего вида и выключатель привода их складывания

## СИСТЕМА СНИЖЕНИЯ ТОКСИЧНОСТИ ВЫБРОСОВ

Система снижения токсичности выбросов .....	7-2
Каталитический нейтрализатор отработавших газов .....	7-3
Система рециркуляции отработавших газов .....	7-4

## СИСТЕМА СНИЖЕНИЯ ТОКСИЧНОСТИ ВЫБРОСОВ

H010A01A-GAT

### (Если установлена)

Ваш автомобиль Hyundai оборудован системой снижения токсичности выбросов с целью обеспечения соответствия всем требованиям экологических норм того региона, где эксплуатируется автомобиль. Ниже перечислены три установленных на автомобиле элемента такой системы:

- 1) Система снижения токсичности выбросов из картера двигателя
- 2) Система снижения токсичности выбросов из топливного бака
- 3) Система снижения токсичности отработавших газов

Для обеспечения нормальной работы таких систем рекомендуется проводить проверку и техническое обслуживание автомобиля у авторизованного дилера Hyundai в соответствии с графиком технического обслуживания, приведенным в настоящем руководстве.

H010B01A-AAT

### 1. Система снижения токсичности выбросов из картера двигателя

В автомобиле предусмотрена система вентиляции картера двигателя, которая предотвращает загрязнение окружающей среды газами, которые попадают в картер из цилиндров двигателя. Эта система подает в картер свежий воздух через гибкий шланг подачи воздуха. Внутри картера свежий воздух смешивается с картерными газами, и эта смесь затем попадает в систему распыления через клапан системы вентиляции картера двигателя.

H010C02E-GAT

### 2. Система снижения токсичности выбросов из топливного бака

Система снижения токсичности выбросов из топливного бака предотвращает попадание паров топлива в атмосферу.

### Накопитель

Пары, появляющиеся в результате испарения топлива в топливном баке, собираются в накопителе. Во время работы двигателя топливные пары, собранные в накопителе, подаются в

систему распыления через электромагнитный клапан управления продувкой накопителя.

### Электромагнитный клапан управления продувкой накопителя топливных паров

Электромагнитный клапан управления продувкой накопителя топливных паров контролируется блоком управления двигателем (ECM); при низкой температуре жидкости в системе охлаждения, когда двигатель работает в режиме холостого хода, клапан находится в закрытом положении, предотвращая попадание топливных паров в двигатель. После того, как двигатель прогревается во время обычного движения, этот клапан открывается, пропуская тем самым пары топлива в двигатель.

H010D01A-AAT

### 3. Система снижения токсичности отработавших газов

Система снижения токсичности отработавших газов с высокой эффективностью контролирует состав отработавших газов, сохраняя при этом хорошие ходовые качества автомобиля.

## КАТАЛИТИЧЕСКИЙ НЕЙТРАЛИЗАТОР ОТРАБОТАВШИХ ГАЗОВ (Если установлен)

H020A01A-GAT

Для бензинового двигателя

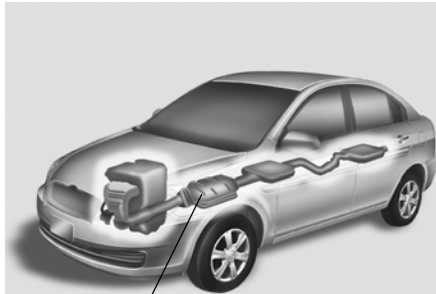

Каталитический нейтрализатор  
H020A01MC

Каталитический нейтрализатор является частью системы снижения токсичности отработавших газов. Его назначение состоит в устранении определенных веществ из отработавших газов двигателя. Он похож на глушитель и расположен под днищем автомобиля в выхлопной системе.

H020B01A-GAT

## Информация о каталитическом нейтрализаторе

Из-за проходящих через него отработавших газов, каталитический нейтрализатор работает при очень высоких температурах. Из-за этого поступление большого количества несгоревшего топлива может вызвать его перегрев и стать причиной пожара. Этого можно избежать, соблюдая следующие правила:



### ОСТОРОЖНО:

- o Используйте только неэтилированный бензин.
- o Поддерживайте двигатель в исправном состоянии. Причинами излишне высокой температуры каталитического нейтрализатора отработавших газов могут быть неисправности электрической системы, системы зажигания или системы впрыска топлива.
- o Если двигатель глохнет, гудит, стучит или с трудом заводится, как можно скорее предоставьте автомобиль авторизованному дилеру Hyundai для устранения неисправности.

- o Избегайте эксплуатации автомобиля с очень низким уровнем топлива в баке. Если в баке закончится топливо, это может вызвать перебои в зажигании и привести к перегрузке каталитического нейтрализатора.
- o Избегайте работы двигателя в режиме холостого хода в течение более 10 минут.
- o Запрещается тянуть или толкать автомобиль для запуска двигателя. Это может стать причиной перегрузки каталитического нейтрализатора.
- o Не оставляйте автомобиль над любыми огнеопасными материалами, такими, как трава, бумага, листья или ветошь. Эти предметы могут соприкоснуться с каталитическим нейтрализатором и загореться.
- o Не прикасайтесь к каталитическому нейтрализатору или любым другим частям выхлопной системы при работающем двигателе, так как они нагреты до высокой температуры и могут вызвать ожоги.
- o Помните, что авторизованный дилер Hyundai является лучшим помощником для владельца автомобиля.

H020D01S-GAT

### **КАТАЛИТИЧЕСКИЙ НЕЙТРАЛИЗАТОР ОТРАБОТАВШИХ ГАЗОВ**

#### **Для дизельного двигателя**

Все автомобили Hyundai оснащены каталитическим нейтрализатором отработавших газов окислительного типа в целях снижения содержания угарного газа, углеводородов и твердых частиц в отработавших газах.

### **СИСТЕМА РЕЦИРКУЛЯЦИИ ОТРАБОТАВШИХ ГАЗОВ**

H020C01S-GAT

#### **Для дизельного двигателя**

Данная система сокращает количество окисей азота путем повторной подачи части отработавших газов в двигатель.

## ИНФОРМАЦИЯ ДЛЯ ПОТРЕБИТЕЛЯ

Идентификационный номер автомобиля (VIN) .....	8-2
Номер двигателя .....	8-3
Рекомендованное давление в шинах .....	8-3
Зимние шины .....	8-4
Колесные цепи .....	8-5
Перестановка колес .....	8-5
Балансировка шин .....	8-5
Сцепление шин с дорогой .....	8-6
Когда следует менять шины .....	8-6
Запасное колесо и инструмент .....	8-6

## ИДЕНТИФИКАЦИОННЫЙ НОМЕР АВТОМОБИЛЯ (VIN)

I010A01MC-AAT

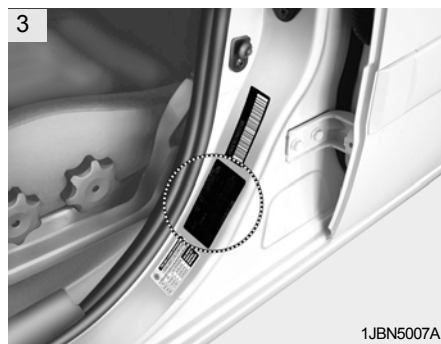

Идентификационный номер автомобиля (VIN) используется для регистрации вашего автомобиля и при решении всех юридических вопросов, касающихся прав собственности и т.д. Номер указан в четырех разных местах вашего автомобиля:

1. На нижней стороне переднего пассажирского сиденья под ковриком. (Если установлен)
2. На левой верхней стороне приборной панели. Этот номер можно увидеть, если смотреть на него сквозь лобовое стекло. (Если установлен)
3. На дверной стойке. (Если установлен)
4. На нижней стороне внешней панели центральной стойки. (Если установлен)

## НОМЕР ДВИГАТЕЛЯ

I010B01A-GAT

Бензиновый двигатель

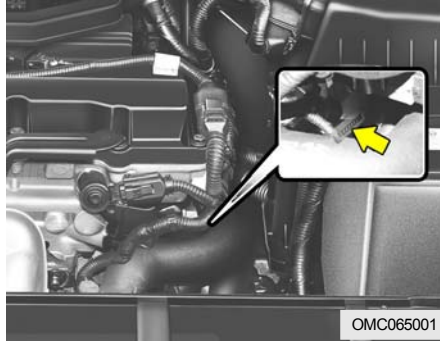

Дизельный двигатель

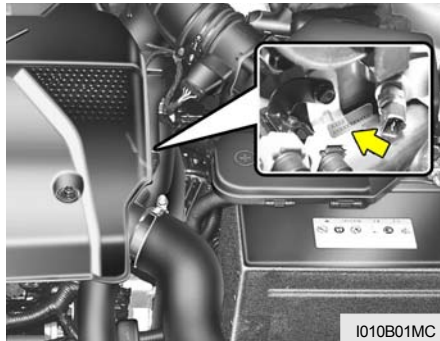

Номер двигателя выбит на блоке цилиндров, как указано на рисунке.

## ШИНЫ

I020A01A-AAT

### ИНФОРМАЦИЯ О ШИНАХ

Шины, установленные на новом автомобиле Hyundai, выбраны для обеспечения наилучших ходовых характеристик при нормальном вождении автомобиля.

I030A01MC-GAT

### РЕКОМЕНДОВАННОЕ ДАВЛЕНИЕ В ШИНАХ



Табличка с указанием рекомендованного давления в шинах расположена на внешней панели центральной стойки со стороны водителя.

## 4-х дверная модель

RECOMMENDED INFLATION PRESSURE—COLD.						
RIM SIZE	TIRE SIZE	ENGINE	PRESSURE, kPa(PSI)			
			UP TO 2 PERSONS		UP TO MAX. LOAD	
			FRONT	REAR	FRONT	REAR
5.0JX14	175/70R14	GASOLINE	210(30)	210(30)	230(33)	230(33)
5.5JX14	185/65R14					
5.5JX15	195/55R15	DIESEL	220(32)	220(32)	230(33)	230(33)

THE TIRES FITTED TO THIS VEHICLE SHALL HAVE A MAX. LOAD RATING NOT LESS THAN 500kg, OR A LOAD INDEX OF 84 AND A SPEED CATEGORY NOT LESS THAN T.

I030A02MC

## 3-х дверная модель

RECOMMENDED INFLATION PRESSURE—COLD.						
ENGINE	RIM SIZE	TIRE SIZE	PRESSURE, kPa(PSI)			
			UP TO 2 PERSONS		UP TO MAX. LOAD	
			FRONT	REAR	FRONT	REAR
GASOLINE	5JX14	175/70R14	210(30)	210(30)	230(33)	230(33)
	5.5JX14	185/65R14	210(30)	210(30)	230(33)	230(33)
	6.5JX16	205/45R16	220(32)	220(32)	240(35)	240(35)
DIESEL	5JX14	175/70R14	220(32)	220(32)	230(33)	230(33)
	5.5JX14	185/65R14	220(32)	220(32)	230(33)	230(33)
	6.5JX16	205/45R16	230(33)	230(33)	240(35)	240(35)

THE TIRES FITTED TO THIS VEHICLE SHALL HAVE A MAX. LOAD RATING NOT LESS THAN 487kg, OR A LOAD INDEX OF 83 AND A SPEED CATEGORY NOT LESS THAN T.

I030A03MC

Это давление выбрано для обеспечения максимального комфорта движения, минимального износа протектора шин и стабильности курса при нормальных условиях движения. Давление воздуха в шинах необходимо проверять как минимум один раз в месяц. Правильное давление воздуха в шинах необходимо поддерживать по следующим причинам:

- Пониженное давление воздуха в шинах приводит к неравномерному износу протектора шин и плохой управляемости автомобиля.
- Повышенное давление воздуха в шинах увеличивает вероятность повреждения колеса от удара и вызывает неравномерный износ протектора шин.

**ВНИМАНИЕ:**

**Всегда соблюдайте следующее:**

- **Проверяйте давление воздуха, когда шины холодные. Шины считаются холодными, если автомобиль был припаркован в течение как минимум трех часов и проехал не более 1,6 км с момента запуска двигателя.**
- **Проверяйте давление, когда шины холодные, то есть после стоянки в течение 3 часов или не позже чем после 1,6 км (1 мили) пробега автомобиля.**
- **Проверяйте давление в шине запасного колеса каждый раз, когда вы проверяете давление в остальных шинах.**

1040A02S-GAT

**ЗИМНИЕ ШИНЫ**

Если вы ставите зимние шины на автомобиль, то они должны иметь тот же типоразмер и ту же нагрузочную способность, что и оригинальные шины. Зимние шины следует ставить на все четыре колеса; в противном случае управляемость автомобиля может ухудшиться.

Давление в зимних шинах должно быть на 28 кПа (4 фунта на кв. дюйм) больше, чем давление, рекомендованное для стандартных шин, указанное на табличке на дверной стойке со стороны водителя, или быть равно максимально допустимому давлению, указанному на боковине шины, в зависимости от того, что меньше.

Не превышайте скорость движения в 120 км/ч, если на автомобиле установлены зимние шины.

I050A01MC-AAT

**КОЛЕСНЫЕ ЦЕПИ**

Колесные цепи в случае необходимости следует устанавливать на передние колеса. Установку производите в соответствии с указаниями производителя.

Для уменьшения износа шин и цепей, не пользуйтесь цепями, если они больше не требуются.

**ОСТОРОЖНО:**

- o Если на вашем автомобиле установлены шины типоразмера 205/45R16, не пользуйтесь колесными цепями. В противном случае ваш автомобиль (колеса, подвеска и кузов) могут быть повреждены из-за соприкосновения цепей с кузовом.
- o При движении по дорогам, покрытым снегом или льдом, ведите автомобиль со скоростью менее 30 км/ч (20 миль/ч).
- o Пользуйтесь цепями SAE класса "S" или цепями из проволоки и пластика.

- o Если во время движения слышен звук касания цепи о кузов, подтяните цепь так, чтобы она не касалась кузова.
- o Во избежание повреждения кузова подтягивайте цепи, проехав расстояние 0,5-1 км.
- o Не пользуйтесь колесными цепями, если на вашем автомобиле установлены колеса из алюминиевого сплава. В крайнем случае - используйте колесные цепи из проволоки.
- o Пользуйтесь цепями из проволоки толщиной не более 15 мм, чтобы избежать повреждений соединений цепи.

I060A02A-AAT

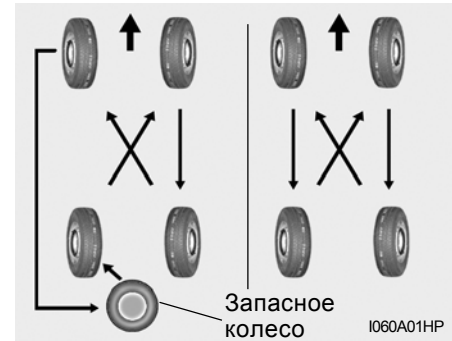
**ПЕРЕСТАНОВКА КОЛЕС**

Перестановку колес следует производить через каждые 10 000 км (6 000 миль) пробега. Если вы заметили, что износ шин между перестановками происходит неравномерно, обратитесь к дилеру Hyundai для проверки автомобиля и устранения причины. После перестановки колес отрегулируйте давление в шинах и проверьте момент затяжки колесных гаек.

**ОСТОРОЖНО:**

Ни в коем случае не используйте одновременно шины с диагональным и радиальным кордом. Это может привести к опасному ухудшению управляемости.

1070A01A-AAT

**БАЛАНСИРОВКА ШИН**

Разбалансировка шины может отрицательно повлиять на управляемость автомобиля и износ шины. Шины на автомобиле Hyundai подверглись балансировке перед отгрузкой автомобиля, но со временем может потребоваться дополнительная балансировка.

При каждой установке шины после ремонта, ее необходимо снова подвергнуть балансировке.

1080A01A-AAT

**СЦЕПЛЕНИЕ ШИН С ДОРОГОЙ**

Сцепление шин с дорогой может ухудшиться при езде на изношенных, плохо накачанных шинах или езде по дорогам со скользким покрытием. Когда становится виден индикатор износа, шины необходимо заменить. Для сокращения вероятности потери управления автомобилем снижайте скорость во время дождя, снега или при движении по обледеневшей дороге.

1090A01MC-GAT

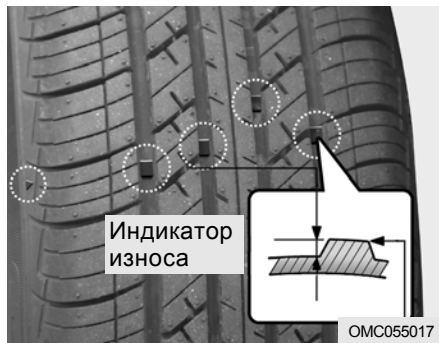
**КОГДА СЛЕДУЕТ МЕНЯТЬ ШИНЫ**

На оригинальных шинах, установленных на вашем автомобиле, имеются индикаторы износа протектора. Местонахождения индикатора износа указывается меткой "TWI" или "△" и т.п. Индикаторы износа протектора становятся видны, когда глубина рисунка протектора уменьшается до 1,6 мм (0,06 дюйма). Шину следует заменить, когда индикаторы износа приобретают вид сплошной полосы, проходящей через две или более канавки протектора. Устанавливайте шины только подходящего типоразмера. При замене колес, ширина обо-

да и вылет нового колеса должны соответствовать требованиям Hyundai.

**ОСТОРОЖНО:**

- o Вождение на изношенных шинах опасно! Изношенные шины могут вызвать потерю эффективности торможения, управляемости и сцепления с дорожным покрытием. При замене шин ни в коем случае не комбинируйте шины с диагональным и радиальным кордом на одном автомобиле. Если вы меняете шины с радиальным кордом на шины с диагональным кордом, то такие шины должны устанавливаться комплектом по четыре штуки.
- o Использование колес и шин с размерами, отличными от рекомендуемых, может привести к потере управляемости автомобиля на дороге и, как следствие, к серьезным травмам или смерти и повреждению имущества.

## ЗАПАСНОЕ КОЛЕСО И ИНСТРУМЕНТ

I100A01MC-GAT

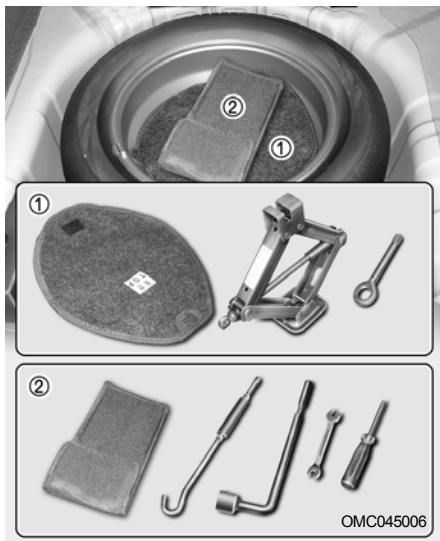

В комплект поставки к вашему автомобилю Hyundai входят:

- Запасные шина и колесо
- Баллонный ключ
- Рычаг для затяжки винтов
- Гаечный ключ
- Отвертка
- Домкрат
- Буксирный крюк

## ТЕХНИЧЕСКИЕ ХАРАКТЕРИСТИКИ АВТОМОБИЛЯ

ГЕОМЕТРИЧЕСКИЕ ХАРАКТЕРИСТИКИ .....	9-2
ДВИГАТЕЛЬ .....	9-3
РЕКОМЕНДУЕМАЯ СМАЗКА .....	9-4

J010A01MC-GAT

**ГЕОМЕТРИЧЕСКИЕ ХАРАКТЕРИСТИКИ**  
мм (дюймы)

Позиция	4-дверная модель	3-дверная модель
Общая длина	4280 (168,5)	4045 (159,3)
Общая ширина	1695 (66,7)	←
Общая высота	1470 (57,9)	←
Колесная база	2500 (98,4)	←
Колея колес	Передние	1470 (57,9)
	Задние	1460 (57,5)

J020A01MC-GAT

**ГИДРОУСИЛИТЕЛЬ РУЛЕВОГО УПРАВЛЕНИЯ**

Тип	Рейка и шестерня	
Свободный ход рулевого колеса	0 ~ 30 мм (0 ~ 1,18 дюйма)	
Ход рейки	Только для покрышек 175	142 мм (5,59 дюйма)
	Кроме покрышек 175	138 мм (5,43 дюйма)
Тип масляного насоса	Лопастного типа	

J060A01A-GAT

**ТОПЛИВНАЯ СИСТЕМА**

Топливный бак	Литры	Английские галлоны
Емкость	45	9,9

J030A01MC-GAT

**ШИНЫ**

4-дверная модель	175/70 R14, 185/65 R14, 195/55 R15
3-дверная модель	175/70 R14, 185/65 R14, 205/45 R16
Запасное колесо	Полноразмерное

J040A01MC-GAT

**СИСТЕМА ЭЛЕКТРОСНАБЖЕНИЯ**

Позиция	БЕНЗИНОВЫЙ ДВИГАТЕЛЬ	ДИЗЕЛЬНЫЙ ДВИГАТЕЛЬ
Аккумулятор	MF45AH, MF55AH	MF68AH
Генератор переменного тока	90A (13,5В)	120A(12В)
Стартер	0,9 кВт	1,7 кВт

J050A01MC-GAT

**ТОРМОЗНАЯ СИСТЕМА**

Тип	Двойная гидравлическая система с усилителем
Тип тормозов передних колес	Вентилируемые дисковые
Тип тормозов задних колес	Барабанные (без ABS)
	Дисковые (с ABS)
Стояночный тормоз	На задних колесах, механический, управляется тросиком

## ДВИГАТЕЛЬ

J070A02MC-GAT

ПОЗИЦИИ		БЕНЗИНОВЫЙ ДВИГАТЕЛЬ		ДИЗЕЛЬНЫЙ ДВИГАТЕЛЬ
		1,4L	1,6L	1,5L
Тип двигателя		4-цилиндровый, рядный, DOHC		
Диаметр x ход поршня (мм)		75,5 x 78.1	76,5 x 87	75 x 84.5
Рабочий объем (куб. см)		1.399	1.599	1.493
Порядок работы цилиндров		1 - 3 - 4 - 2		
Обороты холостого хода (об/мин)	N,P	720 ± 100		820 ± 100
	D	660 ± 100		
Угол опережения зажигания		BTDC 5° ± 5°		Автоматическое управление

## РЕКОМЕНДУЕМАЯ СМАЗКА

J080A01MC-GAT

Позиция		Стандарт для масла и консистентной смазки		Количество (литры)
Моторное масло  Рекомендо- ванное  	Бензино- вый двигатель	По нормам API НЕ НИЖЕ SJ, SL По нормам ILSAC - НЕ НИЖЕ GF-3	SAE 5W-20, 5W-30	Слейте и залейте новое масло (сменив масляный фильтр) : 3,3 (2,9 англ.кварты)
			SAE 10W-30 (ВЫШЕ -18°C)	
			SAE 15W-40 (ВЫШЕ -13°C)	
	Дизель- ный двигатель	По нормам API - НЕ НИЖЕ CH-4, По нормам ACEA НЕ НИЖЕ B4	SAE 20W-50 (ВЫШЕ -7°C)	Слейте и залейте новое масло (сменив масляный фильтр) : 5,3 (4,6 англ.кварты)
			SAE 15W-40 (ВЫШЕ -15°C)	
			SAE 10W-30 (-20°C ~ 40°C)	
		SAE 5W-30 (-25°C ~ 40°C)		
		SAE 0W-30 (НИЖЕ 10°C) *1, *2		
		*1. Ограничено условиями применения и местом продажи		
		*2. Не рекомендуется длительная езда на автомобиле с высокой скоростью		
Расход моторного масла		Нормальные условия применения		Макс. 1 л / 1500 км
		Тяжелые условия применения		Макс. 1 л / 1000 км
Коробка передач	Механи- ческая	HYUNDAI GENUINE PARTS (оригинальная марка) MTF 75W/ 85 (API GL-4)		Бензиновый двигатель: 1,9 (1,64 английских кварты)
	Автомати- ческая			Дизельный двигатель: 2,0 (1,73 английских кварты)
		HYUNDAI GENUINE (оригинальная марка) ATF SP-III, DIA- MOND ATF SP-III, SK ATF SP-III или другие марки, одобрен- ные компанией Hyundai Motor Co.		6,1 (5,3 английских кварты) (Толь- ко для бензинового двигателя)
Гидроусилитель руле- вого управления		PSF-3		Сколько требуется
Тормозная жидкость		DOT 3, DOT 4 или аналогичная		Сколько требуется
Охлаждающая жидкость		На основе этиленгликоля для алюминиевого радиатора		Бензиновый двигатель: 5,5~5,8
				Дизельный двигатель: 5,3~5,4

# ПРЕДМЕТНЫЙ УКАЗАТЕЛЬ

*10*

<b>А</b>	
Аварийная буксировка .....	3-14
Аварийный комплект .....	3-11
Антенна .....	1-153
Антиблокировочная тормозная система (АБС) .....	2-13
Аудиосистема .....	1-120
<b>Б</b>	
Балансировка шин .....	8-6
Буксировка прицепа или транспортного средства ...	2-23
Блоки плавких предохранителей .....	6-34
<b>В</b>	
Выхлопные газы - источник опасности! .....	2-2
Выполнение плавных поворотов .....	2-20
<b>Г</b>	
Геометрические характеристики .....	9-2
<b>Д</b>	
Дверные замки .....	1-7
Двигатель .....	9-3
<b>Е</b>	
Езда в зимних условиях .....	2-20
Если не удастся запустить двигатель .....	3-2
Если двигатель перегревается .....	3-4
Если требуется буксировка автомобиля .....	3-13
Если спущена шина .....	3-6
Если вы потеряли ключи от автомобиля .....	3-16
<b>З</b>	
Замена ламп освещения .....	6-27
Замена спущенной шины .....	3-7
Замена воздушного фильтра .....	6-12
Замена фильтра системы управления микроклиматом .....	6-19
Запасная шина .....	3-5
Запасное колесо и инструмент .....	8-7
Запуск двигателя от внешнего источника электроэнергии .....	3-3
Запуск двигателя .....	2-5
Защита от коррозии .....	4-2
Зеркала .....	1-89
Зимние шины .....	8-4
<b>И</b>	
Идентификационный номер автомобиля (VIN) .....	8-2
Иммобилайзер .....	1-5
Интервалы технического обслуживания .....	5-2
<b>К</b>	
Каталитический нейтрализатор отработавших газов .....	7-3
Ключи .....	1-4
Когда следует менять шины .....	8-6
Колесные цепи .....	8-5
Контрольные лампы .....	1-60

<b>Л</b>			
Люк .....	1-83		
<b>М</b>			
Маршрутный компьютер .....	1-71		
Меры безопасности при выполнении технического обслуживания .....	6-6		
Многофункциональный подрулевой переключатель .....	1-74		
Мойка и полировка восковой пастой .....	4-4		
Мощность ламп освещения .....	6-33		
<b>Н</b>			
Номер двигателя .....	8-3		
<b>О</b>			
Обкатка нового автомобиля Hyundai .....	1-3		
Обслуживание системы кондиционирования .....	6-18		
Остекление .....	1-13		
Открывание капота .....	1-92		
Отсек двигателя .....	6-2		
<b>П</b>			
Парктроник .....	2-15		
Перед запуском двигателя .....	2-3		
Переключатель стеклоочистителя и омывателя лобового стекла .....	1-76		
Перестановка колес .....	8-5		
Подушки безопасности (SRS) .....	1-44		
		Позиции периодического технического обслуживания .....	5-8
		Положения ключа зажигания .....	2-4
		Предупреждение коррозии .....	4-3
		Приборная панель и контрольные лампы .....	1-56
		Приемы экономичного изменить на: вождения .....	2-19
		Приемы эффективного торможения .....	2-18
		Проверка состояния аккумуляторной батареи .....	6-22
		Проверка уровня и состояния охлаждающей жидкости и ее замена .....	6-10
		Проверка состояния плавких предохранителей и их замена .....	6-20
		Проверка уровня и состояния жидкости автоматической коробки передач .....	6-15
		Проверка уровня и состояния масла в двигателе ...	6-6
		Проверка уровня и состояния масла механической коробки передач .....	6-14
		Проверка тормозной системы .....	6-17
		Проверка уровня жидкости в приводе выключения сцепления .....	6-18
		Проверки общего характера .....	6-5
		Противоугонная система .....	1-9
		<b>Р</b>	
		Регулировка установки фар .....	6-26
		Регулярное техническое обслуживание .....	5-4
		Рекомендации по использованию топлива .....	1-2
		Рекомендованное давление в шинах .....	8-3
		Рекомендуемая смазка .....	9-4
		Ремни безопасности .....	1-25

**С**

Сиденья для детей .....	1-33
Сиденья .....	1-15
Система рециркуляции отработавших газов .....	7-4
Система снижения токсичности выбросов .....	7-2
Система управления обогревом и охлаждением салона .....	1-101
Слив отстоя воды из топливного фильтра .....	6-25
Стереосистема .....	1-118
Сцепление шин с дорогой .....	8-6

**Т**

Техническое обслуживание при тяжелых условиях эксплуатации автомобиля .....	5-7
--	-----

**У**

Управление автоматической коробкой передач .....	2-9
Управление механической коробкой передач .....	2-7
Уровень жидкости в бачке усилителя рулевого управления .....	6-24

**Ч**

Чистка салона .....	4-6
---------------------	-----

**Э**

Электронная система стабилизации курсовой устойчивости (ESP) .....	2-14
---	------

