

i n v e n t

**эксплуатация**

**hp LaserJet 4200**

4200n • 4200tn  
4200dtn • 4200dtns • 4200dtnsl

**hp LaserJet 4300**

4300n • 4300tn  
4300dtn • 4300dtns • 4300dtnsl



# Принтеры HP LaserJet серий 4200 и 4300

**Эксплуатация**

## **Информация об авторских правах**

© Авторские права Hewlett-Packard Company 2002

Все права защищены.

Размножение, адаптация и перевод настоящего руководства без предварительного письменного разрешения запрещены, за исключением случаев, разрешенных законом об авторских правах или данным документом.

Пользователю принтера Hewlett-Packard, для которого предназначено настоящее руководство, предоставляется лицензия, дающая право на (а) распечатку копии данного руководства пользователя для личных, внутренних или рабочих целей, при условии соблюдения ограничений на продажу, перепродажу и другие виды распространения копий документа; (б) помещение электронной версии данного руководства на сервер сети, при условии, если доступом к электронной версии будут обладать только индивидуальные и внутренние пользователи принтера Hewlett-Packard, для которого предназначено настоящее руководство.

Edition 2, 9/2002

## **Гарантия**

Информация, содержащаяся в этом документе может быть изменена без предварительного предупреждения.

Компания Hewlett-Packard не дает каких-либо гарантий в отношении данной информации. КОМПАНИЯ HEWLETT-PAKARD ОСОБО ОТКАЗЫВАЕТСЯ ОТ ПОДРАЗУМЕВАЕМОЙ ГАРАНТИИ, ОТНОСЯЩЕЙСЯ К ВОЗМОЖНОСТИ КОММЕРЧЕСКОГО СБЫТА ИЛИ СООТВЕТСТВИЮ КАКОМУ-ЛИБО ОПРЕДЕЛЕННОМУ НАЗНАЧЕНИЮ.

Компания Hewlett-Packard не несет никакой ответственности за прямой, косвенный, сопутствующий, опосредованный или иной ущерб, предположительно связанный с получением или использованием этой информации.

## **Информация о принадлежности товарных знаков**

Adobe и PostScript являются товарными знаками Adobe Systems Incorporated.

CorelDRAW является зарегистрированным товарным знаком Corel Corporation или Corel Corporation Limited.

ENERGY STAR является зарегистрированной в США сервисной маркой агентства по защите окружающей среды США.

HP-UX релиз 10.20 и позже, а также HP-UX релиз 11.00 и позже на всех компьютерах HP 9000 являются продуктами Open Group UNIX.

Microsoft, Windows и MS-DOS являются зарегистрированными товарными знаками корпорации Microsoft.

TrueType является товарным знаком США, принадлежащим корпорации Apple Computer, Inc.

UNIX является зарегистрированным товарным знаком корпорации The Open Group.

# Содержание

## О данном документе

Где получить информацию	7
Настройка принтера	7
Использование принтера	8

## 1 Основные сведения о принтере

Обзор	9
Особенности и преимущества принтера	10
Конфигурации принтера	12
Части принтера и их расположение	13
Дополнительные принадлежности и расходные материалы	15
Перемещение принтера	16
Информация о заказе деталей	17
Заказ через сервисные центры и службы поддержки	17
Прямой заказ через встроенный Web-сервер	17
Заказ напрямую через программное обеспечение принтера	18
Номера деталей	18
Устройство панели управления	25
Индикаторы панели управления	25
Клавиши панели управления	26
Использование справочной (?) системы принтера	26
Печать и изменение меню панели управления	27
Индикаторы дополнительных принадлежностей	28
Программное обеспечение принтера	29
Драйверы принтера	30
Программное обеспечение для компьютеров под управлением Windows	31
Программное обеспечение для компьютеров Macintosh	33
Программное обеспечение для сетей	34

## 2 Режимы печати

Обзор	37
Выбор выходного отсека	38
Печать с выводом документа в верхний (стандартный) выходной отсек	38
Печать с выводом документа в задний выходной отсек	39
Печать с использованием укладчика или сшивателя/укладчика	40
Ориентация бумаги после установки сшивателя	41
Скрепление документов	42
Загрузка скрепок	44
Загрузка лотков	45
Загрузка лотка 1	45
Загрузка лотка 2 или дополнительного лотка на 500-листов	46
Загрузка дополнительного лотка на 1500-листов	48
Выбор лотка для печати	49
Печать документа в зависимости от типа и формата бумаги (блокировка лотков)	51
Ручная подача бумаги из лотка 1	53
Выбор верного режима термоэлемента	54

Печать конвертов . . . . .	55
Загрузка конвертов в лоток 1 . . . . .	56
Автоматическая подача конвертов (дополнительное устройство подачи конвертов) . . . . .	57
Установка дополнительного устройства подачи конвертов . . . . .	58
Отключение дополнительного устройства подачи конвертов . . . . .	59
Загрузка конвертов в дополнительное устройство подачи конвертов . . . . .	60
Печать на специальной бумаге . . . . .	61
Печать на этикетках . . . . .	62
Печать на прозрачных пленках . . . . .	63
Печать на фирменных бланках, перфорированной бумаге и на печатных бланках (односторонняя) . . . . .	64
Печать на бумаге со специальной обработкой . . . . .	65
Печать на малоформатной бумаге, бумаге нестандартного формата и бумаге высокой плотности . . . . .	66
Установка нестандартных форматов бумаги . . . . .	68
Печать на обеих сторонах бумаги (дополнительный модуль двусторонней печати) . . . . .	69
Инструкции к печати на обеих сторонах листа . . . . .	70
Ориентация бумаги для модуля двусторонней печати . . . . .	71
Варианты компоновки для печати на обеих сторонах листа . . . . .	72
Использование функций драйвера принтера . . . . .	73
Использование функции хранения заданий . . . . .	75
Задание готового набора . . . . .	75
Удаление задания готовых наборов . . . . .	76
Задание корректуры и удержания . . . . .	76
Удаление удержанного задания . . . . .	77
Печать персонального задания . . . . .	77
Удаление персонального задания . . . . .	78
Хранение задания печати . . . . .	79
Удаление хранимого задания . . . . .	79

### 3 Управление и обслуживание принтера

Обзор . . . . .	81
Использование встроенного Web-сервера . . . . .	82
Получение доступа к встроенному Web-серверу . . . . .	82
Просмотр страниц встроенного Web-сервера . . . . .	83
Настройка уведомлений по электронной почте . . . . .	85
Обслуживание картриджа . . . . .	86
Проверка уровня расходного материала . . . . .	88
Встряхивание картриджа . . . . .	89
Состояния "Низкий уровень картриджа" и "Картридж пуст" . . . . .	89
Проверка конфигурации принтера . . . . .	90
Карта меню . . . . .	90
Страница конфигурации . . . . .	90
Страница состояния расходных материалов . . . . .	92
Список шрифтов PS или PCL . . . . .	93
Очистка принтера . . . . .	94
Очистка принтера изнутри . . . . .	95
Очистка термозлемента . . . . .	96
Запуск чистящего листа вручную . . . . .	96
Автоматический запуск чистящего листа . . . . .	97
Выполнение регулярного обслуживания . . . . .	98
Замена сшивателя . . . . .	99
Удаление и замена сшивателя . . . . .	99

## 4 Устранение неисправностей

Обзор	101
Устранение заторов	102
Устранение затора в области верхней крышки и картриджа	103
Устранение заторов бумаги в дополнительном устройстве подачи конвертов	105
Устранение заторов из областей лотков	106
Устранение заторов в дополнительном модуле двусторонней печати	108
Устранение заторов из областей вывода бумаги	109
Устранение заторов в области термоэлемента	110
Устранение заторов в дополнительном устройстве укладчика или сшивателя/укладчика	112
Устранение повторяющихся заторов бумаги	114
Интерпретация сообщений принтера	115
Сообщения панели управления	116
Сообщения об ошибках диска при выполнении заданий Мору	129
Объяснение значений индикаторов для сшивателя и сшивателя/укладчика	131
Индикаторы дополнительных принадлежностей	131
Замените компоненты дополнительной принадлежности(ей)	133
Устранение проблем с качеством печати	134
Определение причин неполадок в работе принтера	142
Схема устранения неисправностей	142
Схема устранения неисправностей для пользователей компьютеров Macintosh	148
Выбор альтернативного файла PPD	150
Устранение неисправностей дополнительного жесткого диска	151
Устранение ошибок PS	152
Обмен данными с дополнительным сервером печати HP Jetdirect	153

## 5 Обслуживание и поддержка

Введение	153
Заказ деталей и расходных материалов	153
Связь с HP	154
Получение поддержки	154
Получение расширенного обслуживания и поддержки	156
Горячая линия HP по расследованию подделок	156
Гарантийная информация	157
Заявление Hewlett-Packard об ограниченной гарантии	158
Ограниченная гарантия на срок службы печатающего картриджа	159
Указания по повторной упаковке принтера	159
Форма с информацией об обслуживании	160
Условия лицензии на программное обеспечение HP	161

## Приложение А Меню панели управления

Обзор	163
Общие сведения о меню	163
Меню "Получить задание"	164
Меню "Информация"	165
Меню "Работа с бумагой"	166
Меню "Конфигурация устройства"	169
Подменю "Печать"	169
Подменю PCL	170
Меню "Качество печати"	171

Подменю "Системные установки" . . . . .	176
Подменю "Выходные настройки" . . . . .	179
Меню ввода-вывода . . . . .	180
Подменю сбросов . . . . .	182
Меню "Диагностика" . . . . .	183
Меню "Сервис" . . . . .	184

## Приложение Б Память принтера и ее расширение

Обзор . . . . .	185
Установка памяти . . . . .	186
Проверка правильности установки памяти . . . . .	188
Сохранение ресурсов (постоянные ресурсы) . . . . .	188
Установка плат ЕЮ или запоминающих устройств . . . . .	189

## Приложение В Команды принтера

Обзор . . . . .	191
Описание синтаксиса команд принтеров PCL 6 and PCL 5e . . . . .	192
Составление escape-последовательностей . . . . .	192
Ввод escape-символов . . . . .	193
Выбор шрифтов PCL 6 и PCL 5e . . . . .	193
Характерные команды PCL 6 и PCL 5e . . . . .	195

## Приложение Г Технические требования

Обзор . . . . .	197
Технические характеристики бумаги . . . . .	198
Поддерживаемые форматы и плотность бумаги . . . . .	199
Поддерживаемые типы бумаги . . . . .	203
Руководство по работе с бумагой . . . . .	203
Таблица массовых эквивалентов . . . . .	205
Наклейки . . . . .	206
Диапозитивные пленки . . . . .	206
Конверты . . . . .	207
Карточки и плотная бумага . . . . .	208
Технические характеристики принтера . . . . .	209
Физические размеры . . . . .	209
Вес принтера (без картриджа) . . . . .	210
Требования к условиям окружающей среды . . . . .	210
Общие технические характеристики . . . . .	211

## Приложение Д Регламентирующая информация

FCC Regulations . . . . .	213
Программа поддержки экологически чистых изделий . . . . .	214
Заявление о соответствии . . . . .	217
Декларация соответствия . . . . .	217
Заявления о безопасности . . . . .	218
Заявление о лазерной безопасности (США) . . . . .	218
Правила ЗС для Канады . . . . .	218
Заявление EMI (Корея) . . . . .	218
Заявление VCCI (Япония) . . . . .	218
Заявление о безопасности лазерного излучения (Финляндия) . . . . .	219

## Указатель

# О данном документе

## Где получить информацию

Для использования данного принтера имеется несколько справочных руководств. Для получения дополнительной информации и/или обновленной версии руководства по использованию посетите Web-сервер по адресу <http://www.hp.com/support/lj4200> или <http://www.hp.com/support/lj4300>.

## Настройка принтера

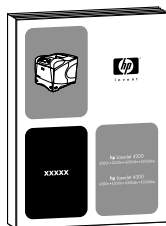

### Руководство по началу работы

Руководство по началу работы (*Начало*), поставляемое в комплекте с принтером, содержит информацию по установке принтера. Вы можете получить новую копию этого документа с одного из этих web-серверов: <http://www.hp.com/support/lj4200> или <http://www.hp.com/support/lj4300>.

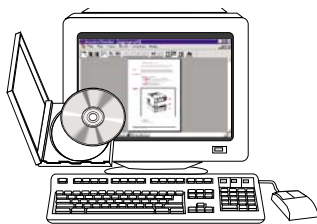

### Руководство администратора сервера печати HP Jetdirect

Руководство администратора содержит информацию о конфигурации и устранении неисправностей сетевого сервера печати HP Jetdirect. Вы можете распечатать копию документа с компакт-диска, который поставляется с принтером.

# Использование принтера

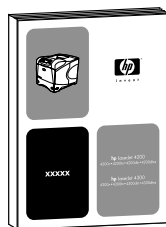

## Руководство пользователя

Данное руководство (*Эксплуатация*), которое Вы сейчас читаете, содержит информацию об использовании принтера и устранению неисправностей. В нем также можно найти информацию о поддержке, гарантии и регулятивных отношениях. Список тем данного руководства приведен в содержании.



## Электронная справка

В электронной справке содержится информация о параметрах принтера, которые можно использовать в драйвере принтера. Доступ к электронной справке можно получить через драйвер принтера.

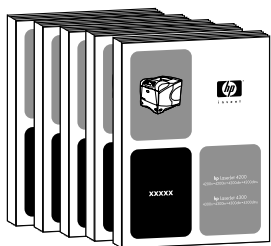

## Руководства по дополнительным устройствам

В данных руководствах (*Установка*) содержатся инструкции по установке и использованию дополнительных устройств или печатающих картриджей. Эти руководства поставляются вместе с дополнительными устройствами.

# 1 Основные сведения о принтере

## Обзор

Спасибо за покупку принтера HP LaserJet серии 4200 или серии 4300. Если Вы еще не выполнили установку принтера, обратитесь к начальному руководству (*Начало*), в котором приводятся соответствующие инструкции по установке.

После установки и готовности принтера к работе, уделите некоторое время ознакомлению с ним. В этом разделе представлены следующие темы:

- "Особенности и преимущества принтера" на стр. 10
- "Конфигурации принтера" на стр. 12
- "Части принтера и их расположение" на стр. 13
- "Дополнительные принадлежности и расходные материалы" на стр. 15
- "Перемещение принтера" на стр. 16
- "Информация о заказе деталей" на стр. 17
- "Устройство панели управления" на стр. 25
- "Индикаторы дополнительных принадлежностей" на стр. 28
- "Программное обеспечение принтера" на стр. 29

# Особенности и преимущества принтера

В представленной ниже таблице описаны функции принтеров HP LaserJet серии 4200 и HP LaserJet серии 4300. Перечисленные элементы **синего цвета** обозначают различия между двумя сериями принтеров.

	HP LaserJet серии 4200	HP LaserJet серии 4300
<b>Скорость и производительность</b>	<ul style="list-style-type: none"><li>В минуту распечатывается до 35 страниц формата Letter или 33 страницы формата A4.</li><li>Мгновенно действующий термоэлемент позволяет распечатать первую страницу за 8,5 секунд, что экономит электроэнергию и уменьшает расходы.</li><li>Функция "RIP ОДНОКРАТНО". (Более подробную информацию см. в разделе "RIP ОДНОКРАТНО" на стр. 73.)</li></ul>	<ul style="list-style-type: none"><li>В минуту распечатывается до 45 страниц формата Letter или 43 страницы формата A4.</li><li>Мгновенно действующий термоэлемент позволяет распечатать первую страницу за 8,5 секунд, что экономит электроэнергию и уменьшает расходы.</li><li>Функция "RIP ОДНОКРАТНО". (Более подробную информацию см. в разделе "RIP ОДНОКРАТНО" на стр. 73.)</li></ul>
<b>Разрешение</b>	<ul style="list-style-type: none"><li>FastRes 1200 обеспечивает разрешение печати 1200 dpi, а также качественную печать делового текста и графики.</li><li>ProRes 1200 обеспечивает разрешение печати 1200 dpi, а также наилучшее качество при печати штриховых рисунков и изображений.</li><li>Тонер HP UltraPrecise для получения чистых и резких распечаток.</li></ul>	<ul style="list-style-type: none"><li>FastRes 1200 обеспечивает разрешение печати 1200 dpi, а также качественную печать делового текста и графики.</li><li>ProRes 1200 обеспечивает разрешение печати 1200 dpi, а также наилучшее качество при печати штриховых рисунков и изображений.</li><li>Тонер HP UltraPrecise для получения чистых и резких распечаток.</li></ul>
<b>Протяжка бумаги</b>	<ul style="list-style-type: none"><li>HP LaserJet 4200 и 4200n: вмещают 600 листов бумаги.</li><li>HP LaserJet 4200tn, 4200dtn, 4200dtns и 4200dtnsl: вмещают 1100 листов бумаги.</li><li>Принтеры моделей HP LaserJet 4200dtn, 4200dtns и 4200dtnsl включают дуплексер (дополнительное устройство дуплексера) для автоматической двусторонней печати. Все другие модели принтеров совместимы с дополнительным дуплексером.</li><li>Принтер модели HP LaserJet 4200dtns включает укладчик бумаги на 500 листов.</li><li>Принтер модели HP LaserJet 4200dtnsl включает укладчик/сшиватель бумаги на 500 листов.</li><li>Все модели имеют возможность расширения вместимости до 2600 листов с помощью дополнительных принадлежностей.</li><li>Все принтеры могут выполнять печать на бумаге широкого диапазона форматов, типов и плотностей.</li></ul>	<ul style="list-style-type: none"><li>HP LaserJet 4300 и 4300n: вмещают 600 листов бумаги.</li><li>HP LaserJet 4300tn, 4300dtn, 4300dtns и 4300dtnsl: вмещают 1100 листов бумаги.</li><li>Принтеры моделей HP LaserJet 4300dtn, 4300dtns, and 4300dtnsl включают дуплексер (дополнительное устройство дуплексера) для автоматической двусторонней печати. Все другие модели принтеров совместимы с дополнительным дуплексером.</li><li>Принтер модели HP LaserJet 4300dtns включает укладчик бумаги на 500 листов.</li><li>Принтер модели HP LaserJet 4300dtnsl включает укладчик/сшиватель бумаги на 500 листов.</li><li>Все модели имеют возможность расширения вместимости до 2600 листов с помощью дополнительных принадлежностей.</li><li>Все принтеры могут выполнять печать на бумаге широкого диапазона форматов, типов и плотностей.</li></ul>
<b>Память и микропроцессор</b>	<ul style="list-style-type: none"><li>HP LaserJet 4200: 48 мегабайтов (Мб) оперативной памяти (ОЗУ). Все другие модели: 64 Мб ОЗУ.</li><li>300-мегагерцовый (МГц) микропроцессор.</li></ul>	<ul style="list-style-type: none"><li>HP LaserJet 4300: 64 Мб ОЗУ. Все другие модели: 80 Мб ОЗУ.</li><li>350-мегагерцовый (МГц) микропроцессор.</li></ul>
<b>Языки и шрифты</b>	<ul style="list-style-type: none"><li>Эмуляция HP PCL 6, PCL 5e и PostScript 3™ (PS 3).</li><li>80 шрифтов для Microsoft® Windows®.</li></ul>	<ul style="list-style-type: none"><li>Эмуляция HP PCL 6, PCL 5e и PS 3.</li><li>80 шрифтов для Windows.</li></ul>

## HP LaserJet серии 4200

## HP LaserJet серии 4300

### Печатающий картридж

- 12000-страничный картридж.
  - Позволяет принтеру распечатывать информацию о заполнении тонера, количестве отпечатанных страниц и форматах используемой бумаги на странице состояния.
  - Конструкция картриджа не требует встряхивания.
  - Покупайте только настоящие печатающие картриджи HP.
- 18000-страничный картридж.
  - Позволяет принтеру распечатывать информацию о заполнении тонера, количестве отпечатанных страниц и форматах используемой бумаги на странице состояния.
  - Конструкция картриджа не требует встряхивания.
  - Покупайте только настоящие печатающие картриджи HP.

### Расширяемая конструкция

- Два слота EIO (расширенный ввод-вывод) для подсоединения к сетям или к дополнительным устройствам.
  - Расширяемая память до 416 Мб.
  - Дополнительные модули: лоток на 500 листов, укладываемых в пачку, и податчик. Может быть установлено до двух дополнительных лотков и модулей податчиков.
  - Дополнительный лоток на 1500 листов и податчик. Может быть установлено до двух дополнительных лотков, только один из которых может представлять собой лоток на 1500 листов и податчик.
  - Дополнительное устройство для подачи конвертов, вмещающее до 75 конвертов.
  - Дополнительный дуплексер для двусторонней печати.
  - Дополнительный укладчик, вмещающий до 500 листов.
  - Дополнительный сшиватель/укладчик, который может скреплять задания, содержащие до 15 листов бумаги или укладывать до 500 листов несшитой бумаги.
  - Дополнительный бункер.
  - Дополнительная флэш-память для хранения форм, шрифтов и подписей.
  - Дополнительный жесткий диск для хранения заданий.
- Два слота EIO для подсоединения к сетям или к дополнительным устройствам.
  - Расширяемая память до 416 Мб.
  - Дополнительные модули: лоток на 500 листов, укладываемых в пачку, и податчик. Может быть установлено до двух дополнительных лотков и модулей податчиков.
  - Дополнительный лоток на 1500 листов и податчик. Может быть установлено до двух дополнительных лотков, только один из которых может представлять собой лоток на 1500 листов и податчик.
  - Дополнительное устройство для подачи конвертов, вмещающее до 75 конвертов.
  - Дополнительный дуплексер для двусторонней печати.
  - Дополнительный укладчик, вмещающий до 500 листов.
  - Дополнительный сшиватель/укладчик, который может скреплять задания, содержащие до 15 листов бумаги или укладывать до 500 листов несшитой бумаги.
  - Дополнительный бункер.
  - Дополнительная флэш-память для хранения форм, шрифтов и подписей.
  - Дополнительный жесткий диск для хранения заданий.

# Конфигурации принтера

Каждая из серий принтеров HP LaserJet 4200 и 4300 имеет шесть моделей: базовая модель и модели n, tn, dtn, dtns и dtnsi. В приведенной ниже таблице описаны функции каждой модели для каждой серии.

## HP LaserJet серии 4200

## HP LaserJet серии 4300

### Базовая модель

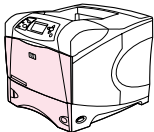

- 48 Мб ОЗУ, расширяемое до 416 Мб.
- Один лоток на 100 листов и один лоток на 500 листов.

- 64 Мб ОЗУ, расширяемое до 416 Мб.
- Один лоток на 100 листов и один лоток на 500 листов.

### Модель n

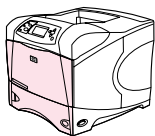

- 64 Мб ОЗУ, расширяемое до 416 Мб.
- Один лоток на 100 листов и один лоток на 500 листов.
- Плата сервера печати HP Jetdirect 10/100Base-TX для подключения к сети.

- 80 Мб ОЗУ, расширяемое до 416 Мб.
- Один лоток на 100 листов и один лоток на 500 листов.
- Плата сервера печати HP Jetdirect 10/100Base-TX для подключения к сети.

### Модель tn

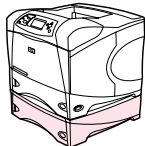

- 64 Мб ОЗУ, расширяемое до 416 Мб.
- Один лоток на 100 листов и два лотка на 500 листов.
- Карта сервера печати HP Jetdirect 10/100Base-TX для подключения к сети.

- 80 Мб ОЗУ, расширяемое до 416 Мб.
- Один лоток на 100 листов и два лотка на 500 листов.
- Плата сервера печати HP Jetdirect 10/100Base-TX для подключения к сети.

### Модель dtn

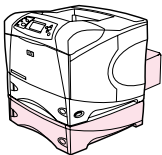

- 64 Мб ОЗУ, расширяемое до 416 Мб.
- Один лоток на 100 листов и два лотка на 500 листов.
- Плата сервера печати HP Jetdirect 10/100Base-TX для подключения к сети.
- Дуплексер для автоматической двусторонней печати.

- 80 Мб ОЗУ, расширяемое до 416 Мб.
- Один лоток на 100 листов и два лотка на 500 листов.
- Плата сервера печати HP Jetdirect 10/100Base-TX для подключения к сети.
- Дуплексер для автоматической двусторонней печати.

### Модель dtns

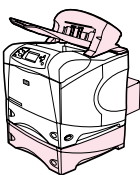

- 64 Мб ОЗУ, расширяемое до 416 Мб.
- Один лоток на 100 листов и два лотка на 500 листов.
- Плата сервера печати HP Jetdirect 10/100Base-TX для подключения к сети.
- Дуплексер для автоматической двусторонней печати.
- Дополнительное устройство укладчика на 500 листов.

- 80 Мб ОЗУ, расширяемое до 416 Мб.
- Один лоток на 100 листов и два лотка на 500 листов.
- Плата сервера печати HP Jetdirect 10/100Base-TX для подключения к сети.
- Дуплексер для автоматической двусторонней печати.
- Дополнительное устройство укладчика на 500 листов.

### Модель dtnsi

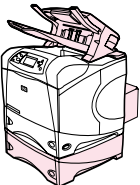

- 64 Мб ОЗУ, расширяемое до 416 Мб.
- Один лоток на 100 листов и два лотка на 500 листов.
- Плата сервера печати HP Jetdirect 10/100Base-TX для подключения к сети.
- Дуплексер для автоматической двусторонней печати.
- Дополнительное устройство сшивателя/укладчика на 500 листов.

- 80 Мб ОЗУ, расширяемое до 416 Мб.
- Один лоток на 100 листов и два лотка на 500 листов.
- Плата сервера печати HP Jetdirect 10/100Base-TX для подключения к сети.
- Дуплексер для автоматической двусторонней печати.
- Дополнительное устройство сшивателя/укладчика на 500 листов.

## Части принтера и их расположение

В этом разделе описаны наиболее важные функции принтера. Дополнительные устройства, поставляемые с некоторыми моделями, например, сшиватель/укладчик, который поставляется с принтером модели HP LaserJet 4200dtnsl, не показаны. Для получения дополнительной информации о дополнительных устройствах см. "Дополнительные принадлежности и расходные материалы" на стр. 15.

### Вид спереди, лоток 1 открыт

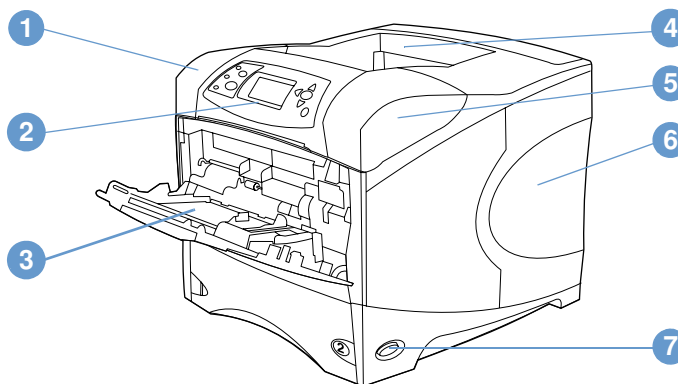

- 1 Верхняя крышка (под которой находится печатающий картридж)
- 2 Панель управления
- 3 Лоток 1 (на 100 листов)
- 4 Верхний (стандартный) выходной отсек
- 5 Серийный номер и номер модели (под верхней крышкой)
- 6 Слоты для дополнительной памяти
- 7 Выключатель питания

## Вид спереди, лоток 1 закрыт

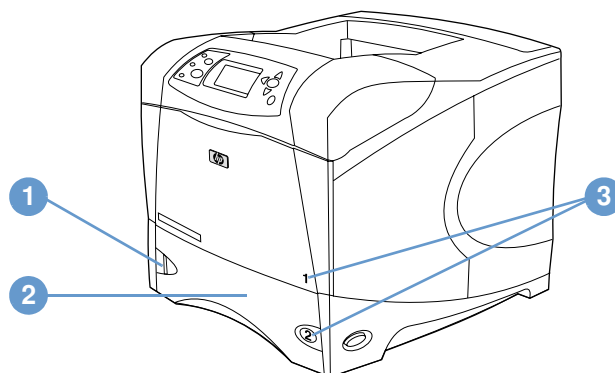

- 1 Индикатор заполнения бумагой
- 2 Лоток 2 (на 500 листов)
- 3 Номера лотков

## Вид сзади

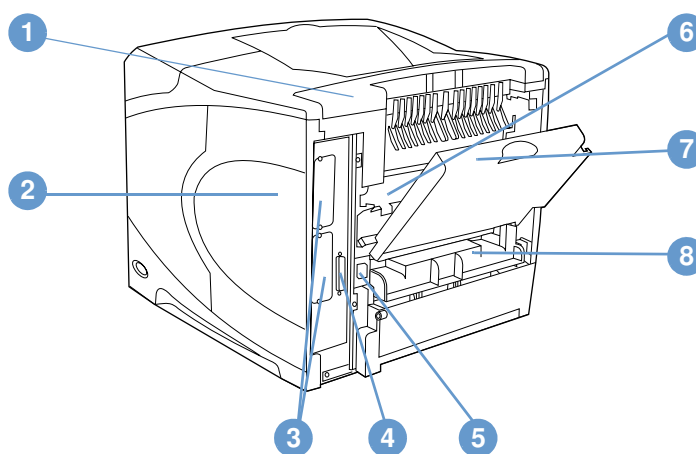

- 1 Крышка дополнительного устройства
- 2 Крышка доступа к памяти (возможна установка более одного модуля DIMM).
- 3 Слоты EIO
- 4 Порт параллельного интерфейса
- 5 Разъем питания
- 6 Термоэлемент (допускается удаление для извлечения застрявшей бумаги)
- 7 Задний выходной отсек (сквозная протяжка бумаги)
- 8 Крышка дуплексера (не устанавливается, если установлен дополнительный дуплексер)

## Дополнительные принадлежности и расходные материалы

Возможности принтера могут быть расширены с помощью дополнительных принадлежностей и расходных материалов, как показано ниже. См. раздел "Информация о заказе деталей" на стр. 17.

### Примечание

Для достижения оптимальных результатов пользуйтесь принадлежностями и расходными материалами, разработанными специально для данного принтера.

Принтер поддерживает две платы расширенного ввода/вывода (EIO). Один из слотов для плат в принтерах моделей HP LaserJet 4200n/tn/dtn/dtns/dtnsl и 4300 n/tn/dtn/dtns/dtnsl используется для платы сервера печати HP Jetdirect 10/100Base-TX.

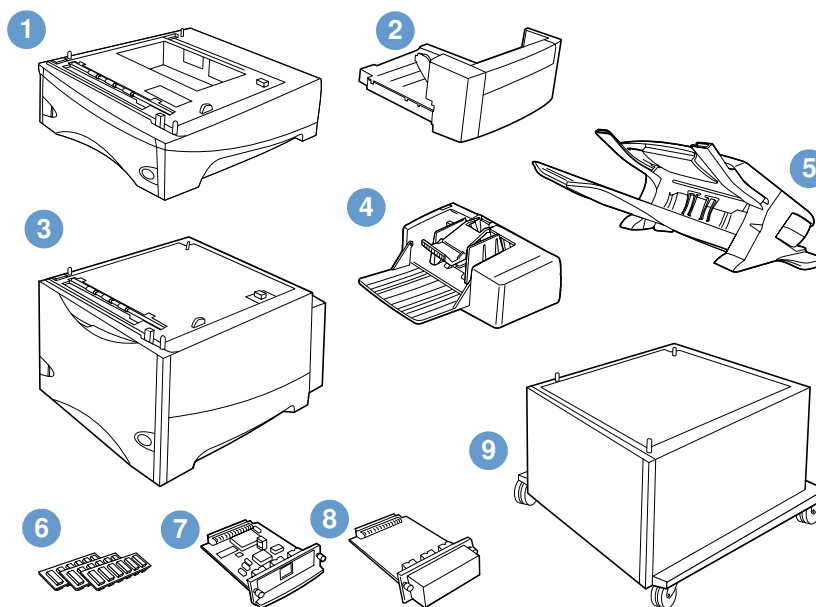

- 1 500-страничный лоток и податчик\*
- 2 Устройство для двусторонней печати (дуплексер)
- 3 1500-страничный лоток и податчик\*
- 4 Устройство подачи конвертов
- 5 Дополнительное устройство шивателя/укладчика
- 6 Модули DIMM: модуль памяти, флэш-памяти или модуль со шрифтами
- 7 Сервер печати HP Jetdirect (плата EIO)
- 8 Жесткий диск (плата EIO)
- 9 Бункер для принтера

\* Вместимость любого принтера HP LaserJet серии 4200 или HP LaserJet серии 4300 может быть увеличена до 2600 листов путем установки одного дополнительного лотка на 500 листов и податчика, а также одного дополнительного лотка на 1500 листов и податчика. Принтер поддерживает установку: 1) одного дополнительного лотка на 500 листов и податчика, а также одного дополнительного лотка на 1500 листов и податчика; 2) одного дополнительного лотка на 500 листов и податчика; 3) одного дополнительного лотка на 1500 листов и податчика; 4) двух дополнительных модулей, включающих лоток на 500 листов и податчик.

## Перемещение принтера

Принтер обладает достаточно большой массой и для его подъема необходимы усилия двух человек. Чтобы поднять принтер, возьмитесь за ручки по бокам принтера. Если нижняя часть принтера присоединена к дополнительному устройству (например, к лотку на 500 листов и податчику, к лотку на 1500 листов и податчику или к бункеру), перед перемещением принтера необходимо разблокировать защелки дополнительного устройства.

### ПРЕДУ- ПРЕЖДЕНИЕ!

Для предотвращения возможного повреждения или поломки принтера перед его поднятием отсоедините все установленные дополнительные устройства (например, дополнительный лоток и податчик или шиватель/укладчик).

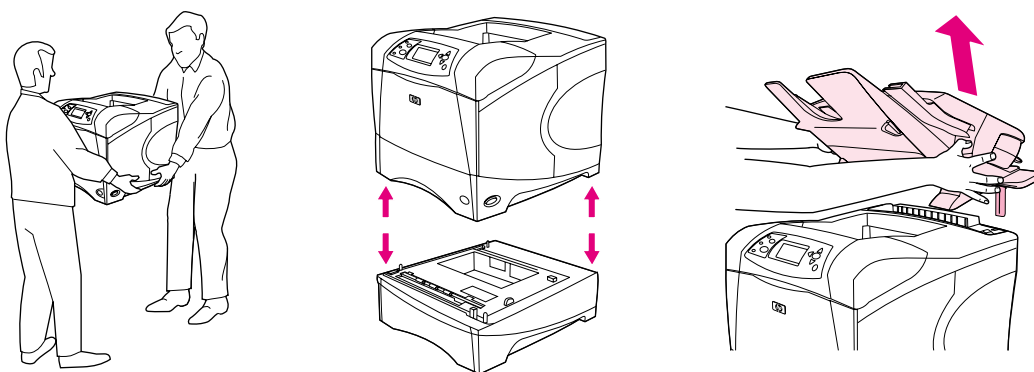

### Блокирование и разблокирование дополнительных устройств

Для повышения стабильности и предотвращения опрокидывания дополнительные лотки и модули податчиков, а также бункер могут быть прикреплены к нижней части принтера защелками.

Чтобы заблокировать дополнительное устройство, найдите рычаг на левой стороне дополнительного лотка и поверните рычаг в заднее (заблокированное) положение.

Чтобы разблокировать устройства, поверните рычаг в переднее (разблокированное) положение.

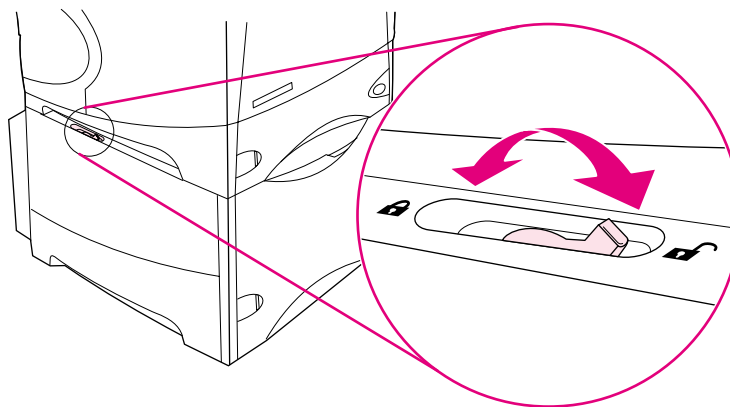

## Информация о заказе деталей

В данном разделе содержится информация о заказе дополнительных принадлежностей и номерах изделий данных принадлежностей. Используйте только детали и принадлежности, разработанные специально для данного принтера. Раздел ["Номера деталей" на стр. 18](#) организован в соответствии со следующими типами принадлежностей:

- протяжка бумаги;
- память, шрифты и накопитель информации;
- кабели и интерфейсы;
- документация;
- обслуживание;
- расходные материалы для печати.

### Заказ через сервисные центры и службы поддержки

Чтобы заказать какую-либо деталь или дополнительную принадлежность, свяжитесь с авторизованным сервисным центром или службой поддержки HP. (См. ["Заказ деталей и расходных материалов" на стр. 153](#).)

### Прямой заказ через встроенный Web-сервер

Для заказа расходных материалов напрямую через встроенный Web-сервер выполните приведенную ниже последовательность действий. (Для получения описания данной функции см. ["Получение доступа к встроенному Web-серверу" на стр. 82](#).)

#### Прямой заказ через встроенный Web-сервер

- 1 В окне Web-браузера введите IP-адрес главной страницы принтера, находящейся на странице EIO Jetdirect. (См. раздел ["Страница конфигурации" на стр. 90](#)). После этого Вы увидите страницу состояния устройства.
- 2 На вкладке **Информация** щелкните **Заказ расходных материалов** в разделе **Другие ссылки**. При этом откроется адрес URL, с которого можно приобрести расходные материалы.
- 3 Если потребуется, введите пароль (предоставленный администратором сети).
- 4 Здесь также находится информация о расходных материалах, номерах деталей, а также информация о принтере.
- 5 Выберите номера деталей, которые Вы хотите заказать и следуйте указаниям на экране.

## Заказ напрямую через программное обеспечение принтера

Программное обеспечение принтера позволяет заказать расходные материалы и дополнительные принадлежности напрямую через Ваш компьютер. Для этого должны быть соблюдены три условия:

- На компьютере должно быть установлено программное обеспечение Printer Status and Alerts (Состояние принтера и предупреждения). (Для установки данного программного обеспечения используйте пользовательский вариант установки.)
- Принтер должен быть подключен к компьютеру с использованием параллельного кабеля, соединения TCP/IP или сетевого соединения.
- Вы должны иметь доступ к Интернет.

## Заказ напрямую через программное обеспечение принтера

- 1 В области состояния панели задач Windows (рядом с часами) щелкните на значке **принтера**. При этом откроется окно состояния.
- 2 В левой части окна состояния щелкните на значке **принтера**, состояние которого Вы хотите проверить.
- 3 В разделе **Состояние устройства** с помощью полосы прокрутки перейдите вниз к разделу **Расходные материалы** и щелкните на ссылке **Информация о расходных материалах**.
- 4 Щелкните на кнопке **Заказ расходных материалов**. При этом с помощью браузера откроется адрес URL, где Вы сможете приобрести расходные материалы.
- 5 Выберите расходные материалы, которые Вы хотите заказать.

## Номера деталей

### Работа с бумагой

Элемент	Номер детали	Описание или использование
<b>500-страничный лоток и модуль податчика</b>	Q2440A	Состоит из лотка и податчика. Закажите данное устройство, если Вы хотите увеличить вместимость принтера. В дополнение к <i>базовому</i> принтеру можно иметь до двух дополнительных лотков.
<b>1500-страничный лоток и модуль податчика</b>	Q2444A	Увеличивает вместимость принтера. В дополнение к <i>базовому</i> принтеру можно иметь до двух дополнительных лотков. (Только один из этих лотков может быть лотком на 1500 листов.)
<b>Устройство подачи конвертов</b>	Q2438A	Содержит до 75 конвертов.
<b>Дополнительный модуль для двусторонней печати.</b>	Q2439A	Обеспечивает автоматическую печать на обеих сторонах листа.
<b>500-страничный укладчик</b>	Q2442A	Предоставляет дополнительный выходной отсек на 500 листов.
<b>500-страничный сшиватель/ укладчик</b>	Q2443A	Позволяет выполнять интенсивную печать с автоматической окончательной обработкой задания. Сшивает до 15 листов бумаги.
<b>Картридж на 1000 скрепок</b>	Q3216A	Предоставляется три картриджа для скрепок.

## Работа с бумагой

Элемент	Номер детали	Описание или использование
<b>Модуль сшивателя</b>	Q3216-60501	Содержит картридж со скрепками и головку сшивателя. (Картридж со скрепками не поставляется с модулем сшивателя и при необходимости замены картриджа со скрепками он должен заказываться отдельно.) Закажите модуль сшивателя, если модуль сшивателя неисправен и авторизованная HP организация сервисного или технического обслуживания посоветовала заменить модуль.
<b>Бункер</b>	Q2445A	Поднимает уровень принтера над полом и предоставляет место для хранения бумаги.

## Память, шрифты и накопители информации

Элемент	Номер детали	Описание или использование
<b>SDRAM DIMM (модуль памяти с двусторонним расположением контактов)</b>		Расширяет возможности принтера при обработке больших заданий печати (макс. объем памяти 416 Мб при использовании модулей DIMM марки HP).
• 8 Мб	C7842A	
• 16 Мб	C7843A	
• 32 Мб	C7845A	
• 64 Мб	Q9680A	
• 128 Мб	Q9121A	
<b>Флэш-память DIMM</b>		Модуль DIMM для хранения шрифтов и форм при отсутствии слота для платы EIO.
• 2 Мб	C4286A	
• 4 Мб	C4287A	
• 8 Мб	C8531A	
• 12 Мб	C7867A	
<b>Модуль DIMM со шрифтами</b>		8-Мб DIMM шрифтов для печати символов корейского языка, а также китайского языка с упрощенной и традиционной орфографией.
• Корейский	D4838A	
• Китайский с упрощенной орфографией	C4293A	
• Китайский с традиционной орфографией	C4292A	
<b>Жесткий диск EIO</b>	J6054B	Более 5 Гб постоянной памяти для хранения шрифтов и форм. Также используется для распечатки нескольких оригиналов и обеспечения функции хранения заданий.

---

## Кабели и интерфейсы

---

Элемент	Номер детали	Описание или использование
<b>Параллельные кабели</b>		Для прямого подсоединения принтера к ПК.
<ul style="list-style-type: none"><li>• 2-метровый кабель IEEE-1284</li></ul>	C2950A	
<ul style="list-style-type: none"><li>• 3-метровый кабель IEEE-1284</li></ul>	C2951A	
<b>Платы ЕЮ</b>		Платы сервера печати HP Jetdirect для подключения к сети.
<ul style="list-style-type: none"><li>• Сети Token Ring</li></ul>	J4167A	
<ul style="list-style-type: none"><li>• Fast Ethernet (один порт 10/100Base-TX RJ-45 ).</li></ul>	J6057A	
<ul style="list-style-type: none"><li>• Коммуникационная плата для шины USB, LocalTalk и последовательного интерфейса.</li></ul>	J4135A	

---

## Документация

Элемент	Номер детали	Описание или использование
<i>print media guide for the HP LaserJet family of printers</i>	5980-8424 ENUS	Руководство по использованию бумаги и других материалов для печати при работе с принтерами HP LaserJet (только на английском).  Для получения обновленной версии руководства по носителям см. <a href="http://www.hp.com/support/lj4200">http://www.hp.com/support/lj4200</a> или <a href="http://www.hp.com/support/lj4300">http://www.hp.com/support/lj4300</a> .
<b>Компакт-диск HP LaserJet серии 4200/4300</b>		Дополнительная копия компакт-диска с программным обеспечением, руководством <i>Эксплуатация</i> и файлами <i>Readme</i> .
<ul style="list-style-type: none"><li>Английский, французский, итальянский, испанский, немецкий, голландский, португальский, иврит, греческий.</li></ul>	Q2431-60104	
<ul style="list-style-type: none"><li>Английский, датский, финский, норвежский, шведский, чешский, венгерский, польский, русский, турецкий, арабский, французский.</li></ul>	Q2431-60105	
<ul style="list-style-type: none"><li>Английский, японский, корейский, китайский с упрощенной орфографией, китайский с традиционной орфографией, тайский.</li></ul>	Q2431-60106	<b>Примечание.</b> На компакт-диске для азиатских языков отсутствует драйвер принтера PCL 5e. Драйвер PCL 5e можно загрузить из Интернета с адреса <a href="http://www.hp.com/support/lj4200">http://www.hp.com/support/lj4200</a> или <a href="http://www.hp.com/support/lj4300">http://www.hp.com/support/lj4300</a> .
<b>Руководство по началу работы (Начало работы)</b>		Вы можете загрузить копию руководства <i>Начало</i> из Интернета по адресу <a href="http://www.hp.com/support/lj4200">http://www.hp.com/support/lj4200</a> или <a href="http://www.hp.com/support/lj4300">http://www.hp.com/support/lj4300</a> .

**Примечание.** Данные документы также можно бесплатно загрузить с Web-сервера <http://www.hp.com>. В поле **Select your country / region** (Выберите страну/регион) в верхней части Web-браузера выберите страну/регион и щелкните на ссылке **Поддержка**.

## Обслуживание

Элемент	Номер детали	Описание или использование
<b>Набор средств для обслуживания принтера</b>		Детали, заменяемые пользователем, и указания по уходу за принтером. Набор средств для обслуживания принтера представляет собой набор расходных материалов, и на него не распространяется действие гарантии и большинство вариантов расширенной гарантии.
<ul style="list-style-type: none"><li>110 В, набор средств (HP LaserJet серия 4200)</li></ul>	Q2429A	
<ul style="list-style-type: none"><li>110 В, набор средств (HP LaserJet серия 4300)</li></ul>	Q2436A	
<ul style="list-style-type: none"><li>220 В, набор средств (HP LaserJet серия 4200)</li></ul>	Q2430A	
<ul style="list-style-type: none"><li>220 В, набор средств (HP LaserJet серия 4300)</li></ul>	Q2437A	

## Расходные материалы для печати

Элемент	Номер изделия и место приобретения	Описание или использование
<b>Печатающие картриджи</b>		Печатающий картридж HP UltraPrecise.
<ul style="list-style-type: none"> <li>12000 страниц (HP LaserJet серия 4200)</li> </ul>	Q1338A	
<ul style="list-style-type: none"> <li>18000 страниц (HP LaserJet серия 4300)</li> </ul>	Q1339A	
<b>Картридж на 1000 скрепок</b>	Q3216A	Коробка с тремя картриджами для скрепок.
<b>Бумага HP LaserJet</b>		Для использования с принтерами HP LaserJet. Подходит для печати фирменных бланков, записок, юридических документов, рекламных проспектов для рассылки почтой и корреспонденции. Характеристики: 96 ярко-белая, 90 г/м <sup>2</sup> (24 фунта).
<ul style="list-style-type: none"> <li>Letter (8,5 на 11 дюймов), 500 листов в пачке, 10 пачек в коробке</li> </ul>	HPJ1124/Северная Америка	
<ul style="list-style-type: none"> <li>Legal (8,5 на 14 дюймов), 500 листов в пачке, 10 пачек в коробке</li> </ul>	HPJ1424/Северная Америка	
<ul style="list-style-type: none"> <li>Letter (220 на 280 мм), 500 листов в пачке, 5 пачек в коробке</li> </ul>	Q2398A/Страны/регионы Азии и Тихого океана	
<ul style="list-style-type: none"> <li>A4 (210 на 297 мм), 500 листов в пачке, 5 пачек в коробке</li> </ul>	Q2400A/Страны/регионы Азии и Тихого океана	
<ul style="list-style-type: none"> <li>A4 (210 на 297 мм), 500 листов в пачке</li> </ul>	CHP310/Европа	
<b>HP LaserJet, мягкая глянцевая бумага</b>		Для использования с принтерами HP LaserJet. Мелованная бумага, предназначенная для печати красивых деловых документов, например, брошюр, сведений о продажах, а также документов с рисунками и фотографиями. Характеристики: 32 фунта (120 г/м <sup>2</sup> ).
<ul style="list-style-type: none"> <li>Letter (220 на 280 мм), 50 листов в коробке</li> </ul>	C4179A/Страны/регионы Азии и Тихого океана	
<ul style="list-style-type: none"> <li>A4 (210 на 297 мм), 50 листов в коробке</li> </ul>	C4179B/Страны/регионы Азии и Тихого океана	
<b>Бумага универсальная HP</b>		Для использования с любым офисным оборудованием – лазерными и струйными принтерами, копирами и факсимильными аппаратами. Эта бумага создана для организаций, где для различных нужд используется один тип бумаги. Более яркая и гладкая, чем другие виды офисной бумаги. Характеристики: 90 ярко-белая, 20 фунтов (75 г/м <sup>2</sup> ).
<ul style="list-style-type: none"> <li>Letter (8,5 на 11 дюймов), 500 листов в пачке, 10 пачек в коробке</li> </ul>	HPM1120/Северная Америка	
<ul style="list-style-type: none"> <li>Letter (8,5 на 11 дюймов), 500 листов в пачке, 5 пачек в коробке</li> </ul>	HPM115R/Северная Америка	
<ul style="list-style-type: none"> <li>Letter (8,5 на 11 дюймов), 250 листов в пачке, 12 пачек в коробке</li> </ul>	HP25011/Северная Америка	
<ul style="list-style-type: none"> <li>Letter (8,5 на 11 дюймов), 3 отверстия, 500 листов в пачке, 10 пачек в коробке</li> </ul>	HPM113H/Северная Америка	
<ul style="list-style-type: none"> <li>Legal (8,5 на 14 дюймов), 500 листов в пачке, 10 пачек в коробке</li> </ul>	HPM1420/Северная Америка	

## Расходные материалы для печати

Элемент	Номер изделия и место приобретения	Описание или использование
<b>Офисная бумага HP</b>		
<ul style="list-style-type: none"> <li>• Letter (8,5 на 11 дюймов), 500 листов в пачке, 10 пачек в коробке</li> </ul>	HPС8511/Северная Америка и Мексика	<p>Для использования с любым офисным оборудованием – лазерными и струйными принтерами, копирами и факсимильными аппаратами. Подходит для интенсивной печати.</p> <p>Характеристики: 84 ярко-белая, 75 г/м<sup>2</sup> (20 фунтов).</p>
<ul style="list-style-type: none"> <li>• Letter (8,5 на 11 дюймов), 3 отверстия, 500 листов в пачке, 10 пачек в коробке</li> </ul>	HPС3HP/Северная Америка	
<ul style="list-style-type: none"> <li>• Legal (8,5 на 14 дюймов), 500 листов в пачке, 10 пачек в коробке</li> </ul>	HPС8514/Северная Америка	
<ul style="list-style-type: none"> <li>• Letter (8,5 на 11 дюймов), Quick Pack, 2500 листов в коробке</li> </ul>	HP2500S/Северная Америка и Мексика	
<ul style="list-style-type: none"> <li>• Letter (8,5 на 11 дюймов), Quick Pack, 3 отверстия, 2500 листов в коробке</li> </ul>	HP2500P/Северная Америка	
<ul style="list-style-type: none"> <li>• Letter (220 на 280 мм), 500 листов в пачке, 5 пачек в коробке</li> </ul>	Q2408A/Страны/регионы Азии и Тихого океана	
<ul style="list-style-type: none"> <li>• A4 (210 на 297 мм), 500 листов в пачке, 5 пачек в коробке</li> </ul>	Q2407A/Страны/регионы Азии и Тихого океана	
<ul style="list-style-type: none"> <li>• A4 (210 на 297 мм), 500 листов в пачке, 5 пачек в коробке</li> </ul>	СHP110/Европа	
<ul style="list-style-type: none"> <li>• A4 (210 на 297 мм), Quick Pack, 2500 листов в пачке, 5 пачек в коробке</li> </ul>	СHP113/Европа	
<b>Переработанная офисная бумага HP</b>		
<ul style="list-style-type: none"> <li>• Letter (8,5 на 11 дюймов), 500 листов в пачке, 10 пачек в коробке</li> </ul>	HPЕ1120/Северная Америка	<p>Для использования с любым офисным оборудованием – лазерными и струйными принтерами, копирами и факсимильными аппаратами. Подходит для интенсивной печати.</p> <p>Соответствует директиве 13101 США об экологически безопасных продуктах.</p> <p>Характеристики: 84 ярко-белая, 20 фунтов, Содержит 30 процентов переработанного сырья.</p>
<ul style="list-style-type: none"> <li>• Letter (8,5 на 11 дюймов), 3 отверстия, 500 листов в пачке, 10 пачек в коробке</li> </ul>	HPЕ113Н/Северная Америка	
<ul style="list-style-type: none"> <li>• Legal (8,5 на 14 дюймов), 500 листов в пачке, 10 пачек в коробке</li> </ul>	HPЕ1420/Северная Америка	

## Расходные материалы для печати

Элемент	Номер изделия и место приобретения	Описание или использование
<b>Бумага HP Premium Choice LaserJet</b>		
<ul style="list-style-type: none"> <li>Letter (8,5 на 11 дюймов), 500 листов в пачке, 10 пачек в коробке</li> </ul>	HPU1132/Северная Америка	<p>Самая яркая бумага HP LaserJet. Эта сверхгладкая и ярко белая бумага обеспечит для Ваших распечаток красочные насыщенные цвета и четкий черный цвет. Данная бумага идеальна для бизнес-планов, внешней корреспонденции и других ценных документов.</p> <p>Характеристики: 98 ярко-белая, 32 фунта (75 г/м<sup>2</sup>).</p>
<ul style="list-style-type: none"> <li>Letter (8,5 на 11 дюймов), 250 листов в пачке, 6 пачек в коробке</li> </ul>	HPU1732 Северная Америка	
<ul style="list-style-type: none"> <li>A4 (210 на 297 мм), 5 пачек в коробке</li> </ul>	Q2397A/Страны/регионы Азии и Тихого океана	
<ul style="list-style-type: none"> <li>A4 (210 на 297 мм), 250 листов в пачке, 5 пачек в коробке</li> </ul>	СНР412/Европа	
<ul style="list-style-type: none"> <li>A4 (210 на 297 мм), 500 листов в пачке, 5 пачек в коробке</li> </ul>	СНР410/Европа	
<ul style="list-style-type: none"> <li>A4 (210 на 297 мм), 160г/м<sup>2</sup> 500 листов в пачке, 5 пачек в коробке</li> </ul>	СНР413/Европа	
<b>Бумага для печати HP</b>		
<ul style="list-style-type: none"> <li>Letter (8,5 на 11 дюймов), 500 листов в пачке, 10 пачек в коробке</li> </ul>	HPP1122/Северная Америка и Мексика	<p>Для использования с принтерами HP LaserJet и струйными принтерами. Создана специально для небольших и домашних офисов. Немного тяжелее и ярче, чем бумага для копиров.</p> <p>Характеристики: 92 ярко-белая, 22 фунта</p>
<ul style="list-style-type: none"> <li>Letter (8,5 на 11 дюймов), 500 листов в пачке, 3 пачек в коробке</li> </ul>	HPP113R/Северная Америка	
<ul style="list-style-type: none"> <li>A4 (210 на 297 мм), 500 листов в пачке, 5 пачек в коробке</li> </ul>	СНР210/Европа	
<ul style="list-style-type: none"> <li>A4 (210 на 297 мм), 300 листов в пачке, 5 пачек в коробке</li> </ul>	СНР213/Европа	
<b>Прозрачные пленки HP LaserJet</b>		
<ul style="list-style-type: none"> <li>Letter (8,5 на 11 дюймов), 50 листов в коробке</li> </ul>	92296T/Северная Америка, страны/регионы Азии и Тихого Океана и Европа	<p>Для использования только с черно-белыми принтерами HP LaserJet. Для получения ясного, четкого текста и графики используйте только прозрачные пленки, которые специально разработаны и протестированы для работы с черно-белыми принтерами HP LaserJet.</p> <p>Характеристики: 4.3-мил., толщина.</p>
<ul style="list-style-type: none"> <li>A4 (210 на 297 мм), 50 листов в коробке</li> </ul>	922296U/Страны/регионы Азии и Тихого океана и Европа	
<b>Плотная бумага HP LaserJet</b>		
<ul style="list-style-type: none"> <li>Letter (8,5 на 11 дюймов), 50 листов в коробке</li> </ul>	Q1298A/Северная Америка	<p>Для использования с принтерами HP LaserJet. Данный тип бумаги с глянцевой обработкой обеспечивает водонепроницаемость и износостойкость распечаток без ухудшения качества печати и эксплуатационных характеристик. Используйте данную бумагу для знаков, карт, меню и других коммерческих целей.</p>
<ul style="list-style-type: none"> <li>A4 (210 на 297 мм), 50 листов в коробке</li> </ul>	Q1298B/Европа и страны/регионы Азии и Тихого океана	

## Устройство панели управления

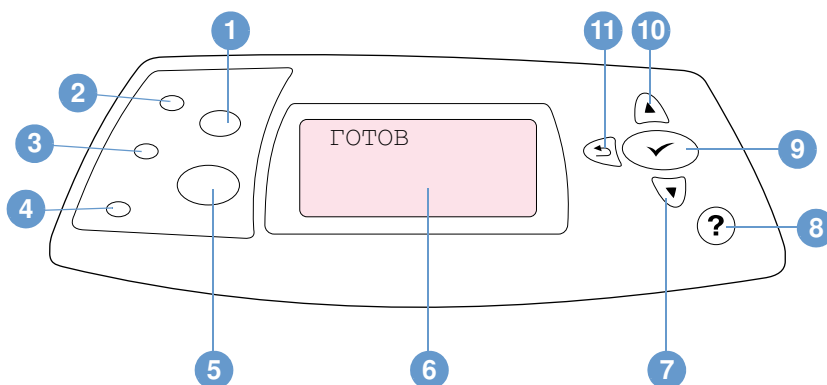



- 1 Кнопка **ОТМЕНИТЬ ЗАДАНИЕ**
- 2 Готов, индикатор
- 3 Данные, индикатор
- 4 Внимание, индикатор
- 5 Кнопка **ПАУЗА/ПРОДОЛЖИТЬ**
- 6 Экран панели управления
- 7 Кнопка **СТРЕЛКА ВНИЗ**
- 8 Кнопка **СПРАВКА**
- 9 Кнопка **ВЫБРАТЬ**
- 10 Кнопка **СТРЕЛКА ВВЕРХ**
- 11 Кнопка **СТРЕЛКА НАЗАД**

### Индикаторы панели управления

Индикатор	Индикация при свечении
Готов	Принтер готов к печати.
Данные	Принтер обрабатывает информацию.
Внимание	Требуется какое-либо действие. См. экран панели управления на наличие соответствующего сообщения.

## Клавиши панели управления

Клавиша	Функция
 <b>ОТМЕНИТЬ ЗАДАНИЕ</b>	<ul style="list-style-type: none"><li>Отменяет обрабатываемые принтером задания на печать, очищает путь прохода бумаги и очищает все ошибки продолжения, связанные с отмененным заданием. Время, необходимое для отмены, зависит от размера задания на печать. (Нажимайте эту клавишу только один раз.)</li></ul>
 <b>ПАУЗА/ПРОДОЛЖИТЬ</b>	<ul style="list-style-type: none"><li>Приостанавливает задание на печать при обработке принтером задания на печать.</li><li>Если принтер приостановлен, продолжает печать или возвращает принтер в состояние "Готов".</li><li>Выполняет выход из меню или справки.</li></ul>
 <b>(ВЫБРАТЬ)</b>	<ul style="list-style-type: none"><li>Открывает меню.</li><li>Служит для выбора выделенного элемента меню.</li><li>Завершает задание на печать, которое находится в состоянии ожидания подачи формы.</li><li>Очищает ошибку продолжения или отображает варианты разрешения ошибки продолжения.</li></ul>
 <b>(СТРЕЛКА НАЗАД)</b>	<ul style="list-style-type: none"><li>Возвращает к предыдущему уровню меню или к предыдущему численному значению.</li><li>Выходит из справки.</li><li>Выходит из всех меню при продолжительном нажатии в течение одной полной секунды или нескольких секунд.</li></ul>
 <b>(СТРЕЛКА ВВЕРХ)</b>	<ul style="list-style-type: none"><li>Совершает переход к предыдущему элементу текущего меню.</li><li>Увеличивает значение численных параметров до следующего возможного значения. При продолжительном нажатии клавиши в течение более одной секунды значение параметра увеличивается быстрее.</li><li>При использовании в справке прокручивает экран вверх на предыдущие четыре строки текущего раздела (если просматривается какой-либо раздел).</li></ul>
 <b>(СТРЕЛКА ВНИЗ)</b>	<ul style="list-style-type: none"><li>Совершает переход к следующему элементу текущего меню.</li><li>Уменьшает значение численных параметров до следующего возможного значения. При продолжительном нажатии кнопки в течение более одной секунды значение параметра уменьшается быстрее.</li><li>При использовании в справке прокручивает экран вниз на следующие четыре строки текущего раздела (если просматривается какой-либо раздел).</li></ul>
 <b>(СПРАВКА)</b>	<ul style="list-style-type: none"><li>Отображает дополнительную справку для текущего сообщения. (Не все сообщения имеют дополнительные разделы справки.)</li><li>Выходит из справки.</li></ul>

## Использование справочной (?) системы принтера

Данный принтер снабжен справочной системой в панели управления, содержащей указания по устранению большинства ошибок принтера. Некоторые темы справки содержат анимационные вставки, которые появляются на экране панели управления принтера, чтобы нагляднее показать ошибку и устранить ее.

Для просмотра сообщений справки (если они доступны) нажмите **СПРАВКА (?)**. Если темы справки длиннее четырех строк, воспользуйтесь клавишами **СТРЕЛКА ВВЕРХ (▲)** или **СТРЕЛКА ВНИЗ (▼)** для прокрутки темы.

Чтобы закрыть систему справки нажмите снова клавишу **СПРАВКА (?)**.

## Печать и изменение меню панели управления

Для просмотра параметров, установленных в различных меню, распечатайте карту меню панели управления. Может оказаться полезным хранить схему меню рядом со принтером для справок.

Для получения полного списка элементов меню и их возможных значений см. "[Меню панели управления](#)" на стр. 163. Некоторые параметры меню появляются только в том случае, если установлены соответствующий лоток или принадлежность. Например, меню EIO появляется только в том случае, если установлена плата EIO.

### Для распечатки карты меню выполните следующие действия

- 1 Нажмите на **ВЫБРАТЬ** (✓), чтобы открыть меню.
- 2 Используйте **СТРЕЛКУ ВВЕРХ** (▲) или **СТРЕЛКУ ВНИЗ** (▼) для перемещения к **ИНФОРМАЦИЯ**, затем нажмите на **ВЫБРАТЬ** (✓).
- 3 Используйте **СТРЕЛКУ ВВЕРХ** (▲) или **СТРЕЛКУ ВНИЗ** (▼) для перемещения к **ПЕЧАТЬ КАРТЫ МЕНЮ**, затем нажмите на **ВЫБРАТЬ** (✓).

### Изменение параметров панели управления

- 1 Нажмите на **ВЫБРАТЬ** (✓), чтобы открыть меню.
- 2 Используйте **СТРЕЛКУ ВВЕРХ** (▲) или **СТРЕЛКУ ВНИЗ** (▼) для перемещения к нужному меню, затем нажмите на **ВЫБРАТЬ** (✓).
- 3 Некоторые меню могут иметь несколько подменю. Используйте **СТРЕЛКУ ВВЕРХ** (▲) или **СТРЕЛКУ ВНИЗ** (▼) для перемещения к нужному подменю, затем нажмите на **ВЫБРАТЬ** (✓).
- 4 Используйте **СТРЕЛКУ ВВЕРХ** (▲) или **СТРЕЛКУ ВНИЗ** (▼) для перемещения к параметру, затем нажмите на **ВЫБРАТЬ** (✓). Скорость изменения значений некоторых параметров можно увеличить, если удерживать нажатыми **СТРЕЛКУ ВВЕРХ** (▲) или **СТРЕЛКУ ВНИЗ** (▼). Появление звездочки (\*) на экране рядом с выбранным значением указывает на то, что оно является новым значением по умолчанию.
- 5 Для выхода из меню нажмите **ПАУЗА/ПРОДОЛЖИТЬ**.

---

#### Примечание

Параметры, установленные в драйвере принтера и прикладной программе, переопределяют параметры панели управления. (Параметры прикладных программ переопределяют параметры драйвера принтера.)

Если Вы не можете обратиться к меню или к его элементу, это может означать, что они не используются с данным принтером или Вы не включили соответствующую функцию более высокого уровня. Если функция была заблокирована, обратитесь к администратору сети. (На экране панели управления появится сообщение **ДОСТУП ЗАПРЕЩЕН МЕНЮ ЗАБЛОКИРОВ.**)

## Индикаторы дополнительных принадлежностей

Используйте приведенную ниже таблицу для интерпретации индикаторов состояния дополнительного укладчика на 500 листов или дополнительного сшивателя/укладчика на 500 листов.

Индикатор	Значение для принадлежности
Постоянно горит зеленым цветом	<ul style="list-style-type: none"><li>● Принадлежность включена и готова к работе.</li><li>● Принадлежность находится в состоянии ошибки, которое требует вмешательства. (См. "Объяснение значений индикаторов для сшивателя и сшивателя/укладчика" на стр. 131.)</li></ul>
Постоянно горит янтарным цветом	<ul style="list-style-type: none"><li>● Неисправность оборудования в принадлежности. (См. "Объяснение значений индикаторов для сшивателя и сшивателя/укладчика" на стр. 131.)</li></ul>
Мигает янтарным цветом	<ul style="list-style-type: none"><li>● Принадлежность находится в состоянии ошибки, которое требует вмешательства. (См. "Объяснение значений индикаторов для сшивателя и сшивателя/укладчика" на стр. 131.)</li></ul>
Выключить	<ul style="list-style-type: none"><li>● Принтер может находиться в режиме экономии энергии PowerSave. Нажмите любую кнопку на панели управления принтера.</li><li>● Принадлежность находится в состоянии ошибки, которое требует вмешательства. (См. "Объяснение значений индикаторов для сшивателя и сшивателя/укладчика" на стр. 131.)</li></ul>

## Программное обеспечение принтера

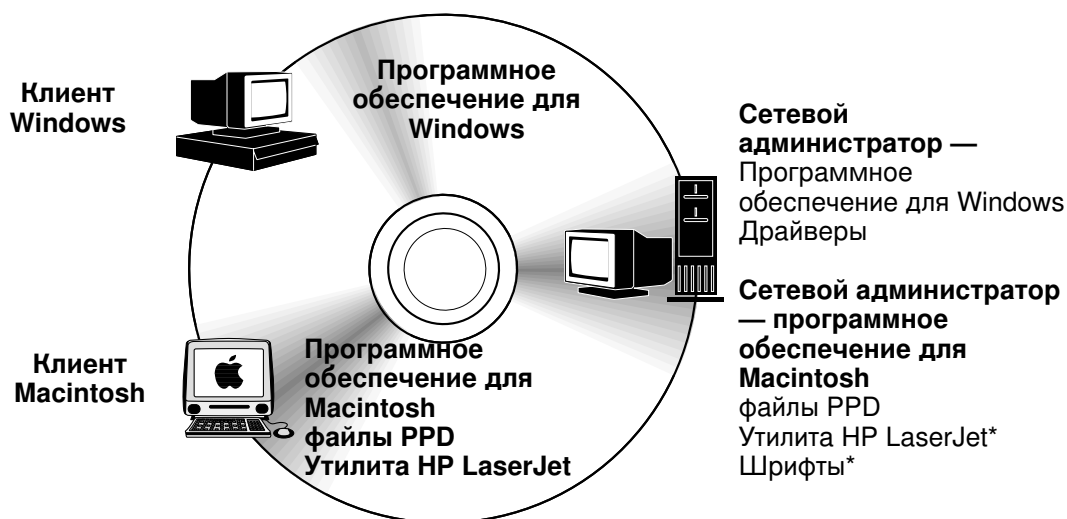

\* Утилита HP LaserJet не предоставляется на чешском, японском, корейском, русском, китайском с упрощенной орфографией, китайском с традиционной орфографией и турецком языках.

На компакт-диске содержатся компоненты программного обеспечения и драйверы для конечных пользователей и администраторов сети. Для полного использования возможностей принтера следует установить записанные на этом компакт-диске драйверы. Установка других программ носит рекомендательный характер, однако не является обязательной для работы с принтером. Для получения дополнительной информации см. файл `Readme.Jetdirect`

Компакт-диск содержит программное обеспечение для конечных пользователей и администраторов сети, работающих в следующих средах:

- Microsoft Windows 95, Windows 98 и Windows Millennium Edition (Me)
- Microsoft Windows NT 4.0
- Microsoft Windows 2000 и Windows XP
- Apple Mac OS, версии от 8.6 до 9.xx, 10.1 или выше

Дополнительные драйверы включают драйвер AutoCAD™ для Windows 9.x и Windows NT 4.0.

Самые последние версии драйверов для всех поддерживаемых операционных систем доступны на Web-сервере <http://www.hp.com/support/lj4200> или <http://www.hp.com/support/lj4300>. Если у Вас нет доступа к сети Интернет, то информацию о получении самых последних версий программного обеспечения можно прочитать на информационном листке, который находится в коробке принтера.

## Драйверы принтера

Драйверы принтера обеспечивают доступ к функциям принтера и позволяют компьютеру обмениваться с ним информацией (используя язык принтера). Просмотрите файл Readme на компакт-диске для получения информации о поставляемом дополнительно программном обеспечении и поддерживаемых языках.

Указанные ниже драйверы принтера поставляются вместе с принтером. Для получения самых последних версий драйверов посетите <http://www.hp.com/support/lj4200> или <http://www.hp.com/support/lj4300>. В некоторых конфигурациях компьютеров под управлением Windows программа установки программного обеспечения принтера автоматически проверяет возможность обращения к Интернету с данного компьютера для получения наиболее поздних версий драйверов.

Операционная система	PCL 6	PCL 5e <sup>1</sup>	PS	PPDs <sup>2</sup>
Windows 95, 98, Me	✓	✓	✓	✓
Windows NT 4.0	✓	✓	✓	✓
Windows 2000, XP	✓	✓	✓	✓
Mac OS			✓	✓

1. Отсутствует на компакт-диске для азиатских языков.
2. Файлы описания принтера в PostScript.

Вы можете получить драйверы принтера для скриптов моделей UNIX<sup>®</sup> и Linux, загрузив их из Интернета или запросив их в авторизованных сервисных центрах, а также через службы поддержки HP. (Просмотрите информацию на информационном листке, который находится в коробке принтера.)

Драйверы OS/2 поставляются корпорацией IBM в составе OS/2. Драйверы не предоставляются на японском, корейском языках, а также на китайском с упрощенной орфографией и китайском с традиционной орфографией.

### Примечание

Если необходимого драйвера принтера нет на компакт-диске или он не указан в данном руководстве, прочитайте информацию в программе установки или в файле Readme для получения данных о том, поддерживается ли этот драйвер для принтера. Если драйвер не поддерживается, обратитесь к изготовителю используемого программного обеспечения или к его дистрибьютору с запросом о поставке драйвера для принтера.

## Программное обеспечение для компьютеров под управлением Windows

На компакт-диске находятся драйверы принтера и другие программы для компьютеров под управлением Windows.

### Сетевые администраторы

Если принтер подключен к сети с помощью платы EIO HP Jetdirect, то перед началом печати необходимо настроить принтер для данной сети. В сетях Microsoft и Novell NetWare Вы можете использовать программу установки принтера. Для получения информации о других функциях см. *Руководство администратора сервера печати HP Jetdirect* (оно включено в комплект принтеров, которые поставляются вместе с сервером HP Jetdirect).

Выберите параметр **Создать пользовательскую программу установки** в **Утилите настройки** для создания программы установки, содержащую именно то программное обеспечение, которое будут использовать конечные пользователи. Программа установки может быть сконфигурирована для выполнения без вмешательства пользователя и установки предварительно сконфигурированных настроек драйвера для всех драйверов PCL и для драйвера PS в Windows 2000 и Windows XP. (Выберите **Программа автоматической установки**, а затем выберите **Да, я хочу сконфигурировать драйверы**.) Параметр "Копировать только драйверы принтера" в **утилите настройки** также позволяет создавать наборы дисков с драйверами, которые могут быть установлены с помощью мастера **установки принтера** Microsoft Windows.

### Выбор драйвера принтера, наиболее подходящего для условий применения

Выберите драйвер принтера в соответствии с тем, как используется принтер. Некоторые функции принтера доступны только при использовании драйверов PCL 6. Для получения информации о доступных функциях см. справку драйвера принтера.

- Используйте драйвер принтера PCL 6 с тем, чтобы в полной мере использовать возможности принтера. Для выполнения обычной офисной печати рекомендуется использовать драйвер PCL 6, который позволяет получить оптимальное соотношение производительности и качества печати.
- Используйте драйвер PCL 5e, если при использовании драйвера PCL 6 некоторые документы распечатываются неправильно или если отсутствует поддержка DIMM шрифтов.
- Используйте драйвер PS, если печать выполняется в основном из программ, которые используют PostScript, например, из Adobe® или Corel®.
- Принтер автоматически переключается между языками PS и PCL.

## Вызов меню драйвера принтера Windows

Для задания конфигурации драйвера вызовите его одним из следующих способов:

Операционная система	Временно измените параметры (в программе)	Измените параметры по умолчанию (для всех программ)
Windows 95, 98 и Me	В меню <b>Файл</b> щелкните на <b>Печать</b> , затем щелкните на <b>Свойства</b> . (Конкретные операции в действительности могут быть несколько иными; описанный метод обращения к драйверу является наиболее общим.)	Нажмите кнопку <b>Пуск</b> , выберите <b>Настройка</b> , а затем <b>Принтеры</b> . Щелкните правой кнопкой мыши на значке принтера и выберите <b>Свойства</b> .
Windows NT 4.0	В меню <b>Файл</b> щелкните на <b>Печать</b> , затем щелкните на <b>Свойства</b> . (Конкретные операции в действительности могут быть несколько иными; описанный метод обращения к драйверу является наиболее общим.)	Нажмите кнопку <b>Пуск</b> , выберите <b>Настройка</b> , а затем <b>Принтеры</b> . Щелкните правой кнопкой мыши на значке принтера и выберите <b>Параметры документа по умолчанию</b> или <b>Свойства</b> .
Windows 2000	В меню <b>Файл</b> щелкните на <b>Печать</b> , затем щелкните на <b>Свойства</b> . (Конкретные операции в действительности могут быть несколько иными; описанный метод обращения к драйверу является наиболее общим.)	Нажмите кнопку <b>Пуск</b> , выберите <b>Настройка</b> , а затем <b>Принтеры</b> . Щелкните правой кнопкой мыши на значке принтера и выберите <b>Настройки печати</b> или <b>Свойства</b> .
Windows XP	В меню <b>Файл</b> щелкните на <b>Печать</b> , затем щелкните на <b>Свойства</b> .	Щелкните на кнопке <b>Пуск</b> , затем щелкните <b>Принтеры и факсы</b> . Щелкните правой кнопкой мыши на значке принтера и выберите <b>Настройки печати</b> или <b>Свойства</b> .

### Примечание

Параметры, установленные в драйвере принтера и прикладной программе, переопределяют параметры панели управления. (Параметры прикладных программ переопределяют параметры драйвера принтера.)

## Справка драйвера принтера

Каждый драйвер принтера имеет справочные окна, которые могут быть вызваны путем нажатия кнопки **Справка**, клавиши **F1** или кнопки с вопросительным знаком в верхнем правом углу окна драйвера принтера (в зависимости от используемой версии операционной системы Windows). Эти экраны справки предоставляют подробную информацию по конкретным драйверам. Справка драйвера принтера не входит в состав справочной системы Вашей программы.

## Программное обеспечение для компьютеров Macintosh

Программа установки HP предоставляет для компьютеров Macintosh файлы PPD и утилиту HP LaserJet. Встроенный Web-сервер может использоваться компьютерами Macintosh, если принтер подключен к сети. Для получения дополнительной информации см. ["Программное обеспечение для сетей" на стр. 34.](#)

### PPD

Файлы PPD в сочетании с драйвером Apple LaserWriter 8 для OS версии от 8 до 9.xx и преобразователем PS для OS X 10.1 или выше позволяют получить доступ к функциям принтера, а также позволяют компьютеру взаимодействовать с принтером. Программа установки файлов PPD и другого программного обеспечения находится на компакт-диске. Используйте соответствующий драйвер PS, который поставляется с операционной системой.

### PDE

Файлы PDE (расширения диалогового окна принтера) в сочетании с драйвером Apple LaserWriter 8 для OS X позволяют получить доступ к функциям принтера, а также позволяют компьютеру взаимодействовать с принтером. Программа установки файлов PPD, PDE и другого программного обеспечения находится на компакт-диске. Используйте соответствующий драйвер Apple LaserWriter, который поставляется с операционной системой.

### Утилита HP LaserJet

Утилита HP LaserJet обеспечивает управление функциями, которые отсутствуют в драйвере. Графический интерфейс с наглядными иллюстрациями обеспечивает непревзойденную простоту настройки принтера с компьютера Macintosh. Утилита HP LaserJet позволяет выполнять следующие операции:

- настройка вывода специальных сообщений на панели управления принтером;
- назначение имени принтеру, назначение принтера некоторой зоне сети, загрузка файлов и шрифтов, а также изменение большинства параметров принтера;
- установка пароля на принтере;
- блокировка с компьютера функций на панели управления принтером для предотвращения несанкционированного доступа (см. справку программного обеспечения принтера);
- конфигурация и настройка принтера для печати с помощью IP-адресации.

---

#### Примечание

Утилита HP LaserJet в настоящее время не поддерживается для OS X, но утилита поддерживается для классического окружения (Classic environment).

---

#### Примечание

Утилита HP LaserJet не предоставляется на чешском, японском, корейском, русском, китайском с упрощенной орфографией, китайском с традиционной орфографией и турецком языках.

## Программное обеспечение для сетей

Программное обеспечение принтера предоставляет ссылку на программное обеспечение HP Web Jetadmin для управления принтером. Для получения обзора доступных решений HP для сетевого программного обеспечения установки и конфигурирования см. руководство *HP Jetdirect Print Server Administrator's Guide* (Руководство администратора сервера печати HP Jetdirect), которое поставляется с сервером печати HP Jetdirect.

### Программное обеспечение HP Web Jetadmin

HP Web Jetadmin 6.5 является основанным на Web программным обеспечением для удаленной установки, мониторинга, поиска и устранения неисправностей периферийного оборудования, подключенного к сети. Интуитивный интерфейс программного обеспечения браузера упрощает межплатформенное управление широким спектром устройств, включая принтеры HP и принтеры других производителей. Управление носит упреждающий характер, что позволяет администраторам сети разрешать связанные с принтером вопросы таким образом, что это не затрагивает пользователей. Данное улучшенное программное обеспечение для управления можно бесплатно выгрузить с Web-сервера <http://www.hp.com/go/webjetadmin>. Чтобы получить подключаемые модули для HP Web Jetadmin, щелкните на пункте **plug-ins** (подключаемые модули), а затем щелкните на пункте **applications** (приложения).

При установке на хост-сервере доступ к программе HP Web Jetadmin можно получить через Web-навигатор с помощью любого клиента. Для этого в Web-навигаторе необходимо перейти к хосту HP Web Jetadmin.

Если программа HP Web Jetadmin установлена на хост-сервере, то к ней может обращаться любой клиент сети, просматривая хост-компьютер с HP Web Jetadmin с помощью поддерживаемого Web-навигатора (например, Microsoft Internet Explorer 4.x или Netscape Navigator 4.x и выше).

HP Web Jetadmin обладает следующими возможностями:

- Активное управление устройствами с использованием таких функций, как оповещение по электронной почте, определение состояния расходных материалов и конфигурирование предупреждений.
- Удаленная установка и конфигурирование устройств.
- Выполнение удаленной диагностики устройств.
- Подключаемый модуль "Resource Manager" (Менеджер ресурсов) позволяет управлять памятью на жестких дисках, флэш-памятью и оперативной памятью, а также формами и шрифтами, которые хранятся на жестких дисках сетевых принтеров.
- Интегрированный менеджер загрузки микропрограммы позволяет выполнять пакетные обновления конфигурации серверов печати HP Jetdirect и выбранных принтеров и менять несколько конфигураций.
- Одновременное конфигурирование нескольких устройств.
- Проблемно-ориентированный интерфейс на основе Web (не требуется клиентского программного обеспечения).
- Автоматическое обнаружение устройств в сети.
- Возможность создания настраиваемых профилей и видов.
- Легкая группировка периферийного оборудования в логические группы с созданием карт виртуального офиса для облегчения нахождения и использования необходимых ресурсов.
- Управление ранними моделями устройств, которые не имеют встроенного Web-сервера HP.
- Поддержка нескольких протоколов (TCP/IP и IPX).
- Универсальная поддержка принтеров позволяет управлять принтерами сторонних производителей, совместимыми со стандартом MIB.
- Программное обеспечение HP Web Jetadmin работает на интегрированном Web-сервере без выделенного Web-сервера (ПО HP Web Jetadmin работает в операционных системах Windows NT 4.0, Windows 2000 Professional или Linux и хранит информацию в одной центральной базе данных).
- Легкая интеграция с программным обеспечением управления предприятиями, например, OpenView®, Computer Associates (UniCenter)® и Tivoli®.

- Просмотр всех устройств в сети.
- Конфигурирование всех устройств в группе устройств.
- Создание пути печати.
- Функция интеллектуального обновления (Intelligent Update) предоставляет администраторам ЛВС простой способ для добавления новых языков, поддержки устройств и подключаемых модулей приложений без переустановки HP Web Jetadmin.
- Улучшенное отслеживание и использование актива предоставляет экспортируемые поля, например, возможности принтера и количество страниц, определяемое для даты.
- Доступно на 20 языках для повышения конкурентоспособности продуктов HP Jetdirect.
- Различные уровни защиты.

### **Программа установки принтера HP Jetdirect Printer Installer для UNIX**

Программа установки принтера HP Jetdirect для UNIX – это простая утилита установки принтера для сетей HP-UX и Solaris. Данную программу можно загрузить с Web-сервера по адресу [http://www.hp.com/support/net\\_printing](http://www.hp.com/support/net_printing).

# 2 Режимы печати

## Обзор

В данном разделе описываются *основные виды работ, выполняемых при печати*:

- "Выбор выходного отсека" на стр. 38
- "Скрепление документов" на стр. 42
- "Загрузка лотков" на стр. 45
- "Выбор лотка для печати" на стр. 49
- "Выбор верного режима термозлемента" на стр. 54
- "Печать конвертов" на стр. 55
- "Печать на специальной бумаге" на стр. 61, для такой бумаги, как фирменные бланки и прозрачные пленки
- "Печать на обеих сторонах бумаги (дополнительный модуль двусторонней печати)" на стр. 69

В этом разделе также описываются некоторые *дополнительные задания печати*, например:

- "Разбор копий (мопинг)" на стр. 73 для печати нескольких оригиналов.
- "RIP ОДНОКРАТНО" на стр. 73
- "Сохранение информации с параметрами принтера (готовые наборы)" на стр. 73 для печати различных типов заданий.
- "В размер листа" на стр. 73
- "Печать буклетов" на стр. 74
- "Печать водяных знаков" на стр. 74
- "Печать на другой первой странице" на стр. 74
- "Печать нескольких страниц на одном листе (страниц на листе)" на стр. 74
- "Использование функции хранения заданий" на стр. 75

## Выбор выходного отсека

В принтере имеются следующие выходные отсеки: верхний (стандартный) выходной отсек, задний выходной отсек, а также дополнительный укладчик или сшиватель/укладчик.

### **Печать с выводом документа в верхний (стандартный) выходной отсек**

В верхнем выходном отсеке бумага складывается лицевой стороной вверх, в правильном порядке. Верхний выходной отсек используется при выполнении большинства заданий печати, а также для печати на прозрачных пленках. Для работы с верхним выходным отсеком убедитесь в том, что задний выходной отсек закрыт. Во избежание заторов бумаги не следует открывать и закрывать задний выходной отсек во время печати.

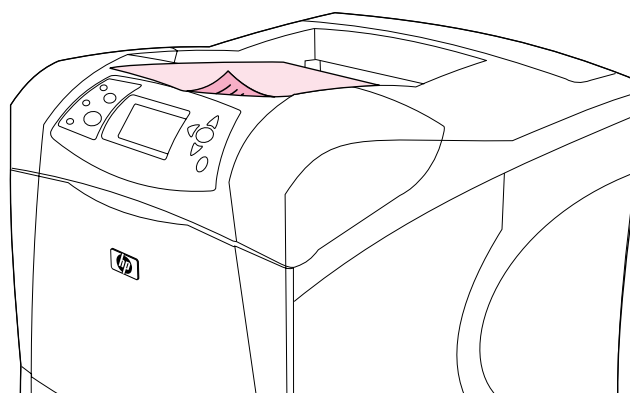

## Печать с выводом документа в задний выходной отсек

Документы, подаваемые в принтер, всегда выводятся в задний выходной отсек, если он открыт. Бумага выходит из принтера лицевой стороной вверх, причем последняя страница оказывается наверху (обратный порядок).

Печать из лотка 1 в задний выходной отсек обеспечивает наиболее прямое прохождение бумаги. Открытие заднего выходного отсека может улучшить производительность печати, если Вы печатаете на следующих носителях:

- конверты
- наклейки
- малоформатная нестандартная бумага
- почтовые открытки
- бумага, плотнее 120 г/м<sup>2</sup> (32 фунта)

Чтобы открыть задний выходной отсек, используйте ручку в верхней части отсека. Потяните отсек вниз и выдвиньте удлинитель.

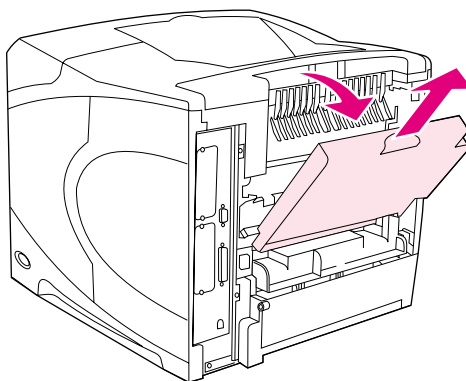

Открытие заднего выходного отсека приводит к отключению дополнительного устройства для двусторонней печати (если такое устройство установлено) и верхнего выходного отсека. Во избежание заторов бумаги не следует открывать и закрывать задний выходной отсек во время печати.

## Печать с использованием укладчика или сшивателя/ укладчика

Укладчик или сшиватель/укладчик являются дополнительными устройствами и могут вмещать до 500 листов бумаги (бумага 20 фунтов). Укладчик поддерживает стандартный и нестандартный формат бумаги. Сшиватель/укладчик поддерживает стандартный и нестандартный формат бумаги, однако скреплены могут быть только носители формата letter, legal и A4. Не пытайтесь использовать другие типы носителей, например, этикетки или конверты.

После установки сшивателя/укладчика, принтер автоматически поворачивает печатаемое изображение на 180° для всех форматов бумаги, не смотря на то, что задание скрепляется. Для типа бумаги, на которой необходимо выполнять печать с правильной ориентацией (например, фирменный бланк или перфорированная бумага), может потребоваться загрузка в другом направлении. См. раздел ["Ориентация бумаги после установки сшивателя" на стр. 41](#).

Чтобы выполнить печать с использованием укладчика или сшивателя/укладчика, выберите соответствующий параметр в программе, драйвере принтера или на панели управления принтером. (Перед использованием укладчика или сшивателя/укладчика убедитесь, что в драйвере принтера установлены соответствующие параметры. Данную настройку необходимо произвести только один раз. Подробнее см. в электронной справке драйвера принтера.)

Более подробную информацию о поддерживаемых типах бумаги см. в разделе ["Поддерживаемые форматы и плотность бумаги" на стр. 199](#). Более подробную информацию о скреплении см. в разделе ["Скрепление документов" на стр. 42](#).

## Ориентация бумаги после установки сшивателя

После установки сшивателя/укладчика, принтер автоматически поворачивает печатаемое изображение на 180° для всех форматов бумаги, даже если задание не скрепляется. Если Вы хотите выполнить печать на бумаге, которая требует специальной ориентации (например, фирменный бланк, перфорированная бумага или бумага с водяными знаками) убедитесь, что носитель правильно загружен в лоток. Правильная ориентация бумаги в лотке показана ниже.

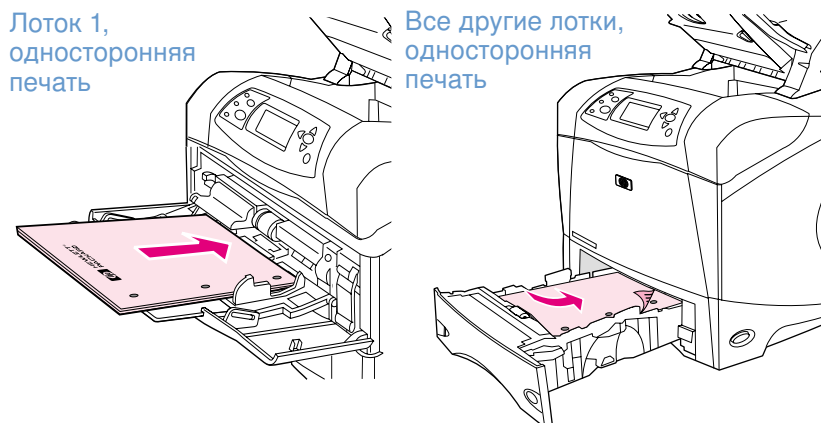

При односторонней печати и скреплении из лотка 1 загружайте листы лицевой стороной вверх и верхним краем по направлению к себе. При односторонней печати и скреплении из всех остальных лотков загружайте листы лицевой стороной вниз и верхним краем по направлению к принтеру.

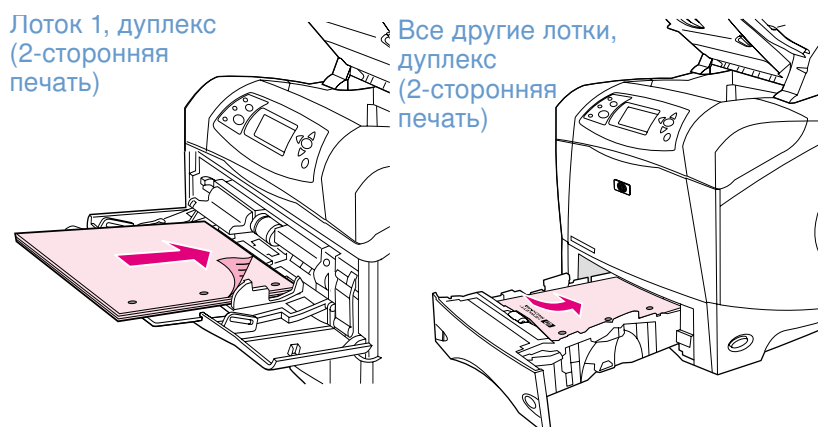

При дуплексной (двусторонней) печати и скреплении из лотка 1 загружайте листы лицевой стороной вниз и верхним краем по направлению к принтеру. При дуплексной печати и скреплении из других лотков загружайте листы лицевой стороной вверх и верхним краем по направлению к себе.

## Скрепление документов

Сшиватель/укладчик может скреплять задания, содержащие до 15 листов бумаги (бумага 20-фунтов). Сшиватель может скреплять носители формата letter, legal или A4.

- Плотность бумаги может лежать в диапазоне от 60 до 120 г/м<sup>2</sup> (от 16 до 32 фунтов). Более плотная бумага может быть ограничена до 15 листов.
- Если задание, сшивание которого Вы хотите выполнить, состоит только из одного листа или если оно состоит более чем из 15 листов, принтер распечатает задание в отсек, но оно не будет скреплено.
- Сшиватель поддерживает только бумагу. Не пытайтесь скрепить другие типы носителей, например, этикетки или прозрачные пленки.

Когда Вы готовы к скреплению документа принтером, выберите функцию скрепления в программном обеспечении. Обычно Вы можете выбрать сшиватель из приложения или драйвера принтера, хотя некоторые параметры могут быть доступны только из драйвера принтера. Как Вы сделаете выбор и в пользу чего, зависит от того, какая у Вас программа и драйвер принтера.

Если Вы не можете выбрать сшиватель в приложении или драйвере принтера, выберите его в панели управления принтером. (Вам может понадобиться сконфигурировать драйвер принтера, чтобы в нем распознавалось дополнительное устройство сшивателя/укладчика. Данную настройку необходимо произвести только один раз. Подробнее см. в электронной справке драйвера принтера.)

Сшиватель выполнит задание, даже если в устройстве закончились скрепки, но страницы не будут скреплены. С помощью драйвера принтера можно отключить устройство сшивателя, если в нем закончились скрепки.

### Выбор сшивателя в программном обеспечении (Windows)

- 1 В меню **Файл** щелкните на **Печать**, затем щелкните на **Свойства**.
- 2 Выберите сшиватель в соответствии с используемым драйвером:
  - PCL: На вкладке **Обработка** выберите **Скрепление**.
  - PS: На вкладке **Дополнительно** откройте раздел **Параметры документа**, откройте раздел **Функции принтера**, выберите **Режимы шивки/Назначение вывода**, затем выберите **Одна скрепка, угловая/Сшиватель**.

### Для выбора сшивателя в программном обеспечении (Mac)

- 1 В меню **File (Файл)** щелкните на **Print (Печать)**, затем выберите **Finishing (Обработка)** из доступных для выбора параметров печати.
- 2 В диалоговом окне **Output Destination (Назначение вывода)** выберите параметр **Stapler (Сшиватель)**.
- 3 В диалогом окне **Stapler (Сшиватель)** выберите стиль сшивателя.

## Для выбора сшивателя в панели управления

- 1 Нажмите на **ВЫБРАТЬ** (✓), чтобы открыть меню.
- 2 Используйте **СТРЕЛКУ ВВЕРХ** (▲) или **СТРЕЛКУ ВНИЗ** (▼) для перемещения к параметру **КОНФИГУРИРАЦИЯ УСТРОЙСТВА**, затем нажмите на **ВЫБРАТЬ** (✓).
- 3 Используйте **СТРЕЛКУ ВВЕРХ** (▲) или **СТРЕЛКУ ВНИЗ** (▼) для перемещения к параметру **НАСТРОЙКА ВЫВОДА**, затем нажмите на **ВЫБРАТЬ** (✓).
- 4 Используйте **СТРЕЛКУ ВВЕРХ** (▲) или **СТРЕЛКУ ВНИЗ** (▼) для перемещения к параметру **СШИВАТЕЛЬ/УКЛАДЧИК**, затем нажмите на **ВЫБРАТЬ** (✓).
- 5 Используйте **СТРЕЛКУ ВВЕРХ** (▲) или **СТРЕЛКУ ВНИЗ** (▼) для перемещения к параметру **ОДИН**, затем нажмите на **ВЫБРАТЬ** (✓).

---

### Примечание

При выборе сшивателя в панели управления принтера изменится настройка по умолчанию для скрепления. Это может привести к тому, что будут сшиваться все задания на печать.

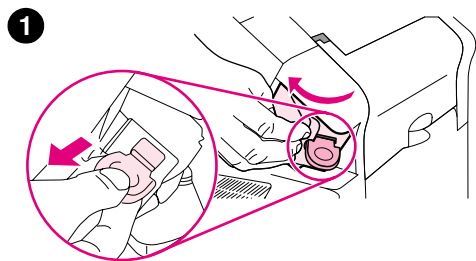

## Загрузка скрепок

Загрузите скрепки, если на панели управления принтера отображается сообщение В СШИВАТЕЛЕ ЗАКАНЧИВАЮТСЯ СКРЕПКИ (в сшивателе осталось менее 70 скрепок) или В СШИВАТЕЛЕ НЕТ СКРЕПОК (сшиватель пуст). Если в сшивателе нет скрепок, а задание на печать отправлено, оно будет выполнено, но не будет скреплено.

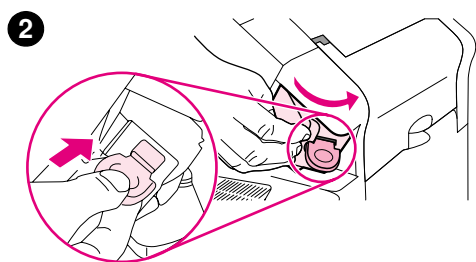

## Загрузка скрепок

- 1 На правой стороне сшивателя/укладчика поверните сшиватель по направлению к передней части принтера до щелчка. Возьмитесь рукой за синий картридж со скрепками и потяните его наружу из устройства сшивателя.
- 2 Вставьте новый картридж со скрепками в устройство сшивателя и поверните сшиватель по направлению к задней части принтера.

## Загрузка лотков

В этом разделе описывается загрузка стандартных и дополнительных лотков.

1

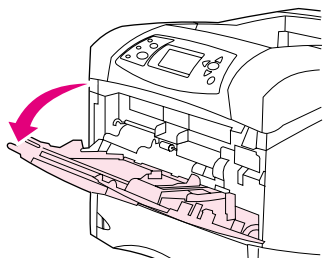

2

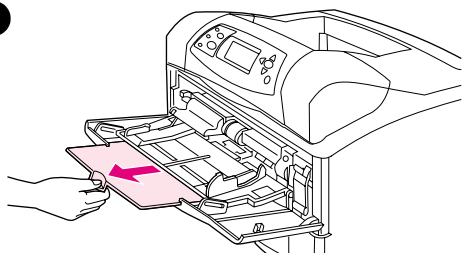

3

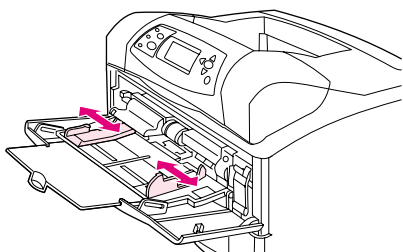

4

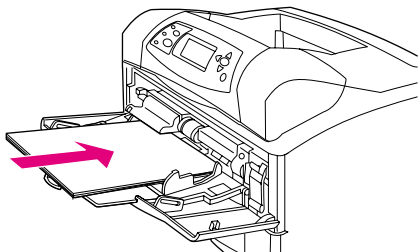

5

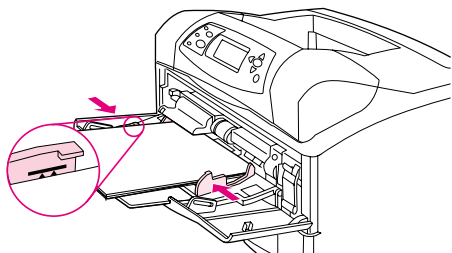

### Загрузка лотка 1

Лоток 1 является многоцелевым лотком, который может содержать до 100 листов бумаги, 10 конвертов или 20 каталожных карточек. По умолчанию принтер сначала подает бумагу из лотка 1, если в нем есть бумага. О том, как изменить эту настройку, см. раздел ["Настройка работы лотка 1"](#) на стр. 50.

Лоток 1 обеспечивает удобную печать на конвертах, прозрачной пленке для диапозитивов, бумаге нестандартного формата и других материалах без необходимости разгружать остальные лотки. Его также можно использовать просто как удобный дополнительный лоток. Информацию о поддерживаемых форматах бумаги см. в разделе ["Поддерживаемые форматы и плотность бумаги"](#) на стр. 199.

Если шиватель/укладчик установлен, принтер автоматически поворачивает печатаемое изображение на 180° для всех форматов бумаги, даже если задание не скрепляется. Если Вы хотите выполнить печать на бумаге, которая требует специальной ориентации (например, фирменный бланк, перфорированная бумага или бумага с водяными знаками) убедитесь, что носитель правильно загружен в лоток. (См. ["Ориентация бумаги после установки шивателя"](#) на стр. 41.)

---

#### Примечание

Принтер может печатать с более медленной скоростью при использовании лотка 1.

---

---

#### ВНИМАНИЕ!

Чтобы избежать затора бумаги, не загружайте бумагу в лотки во время печати.

Не разворачивайте бумагу веером. При этом может произойти нарушение подачи.

---

### Загрузка лотка 1

- 1 Откройте лоток 1.
- 2 Вытяните удлинитель лотка.
- 3 Установите боковые ограничители бумаги на правильную ширину.
- 4 Загрузите бумагу в лоток. Убедитесь, что ограничители плотно прижаты к бумаге, а стопка бумаги ниже индикаторов максимальной высоты.

---

#### Примечание

Загрузите бумагу стороной для печати вверх и верхним коротким краем по направлению к принтеру. Информацию о загрузке специальной бумаги см. в разделе ["Печать на специальной бумаге"](#) на стр. 61.

---

- 5 Установите боковые ограничители так, чтобы они слегка касались пачки бумаги, однако не сгибали ее.

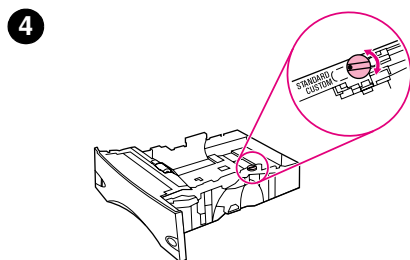
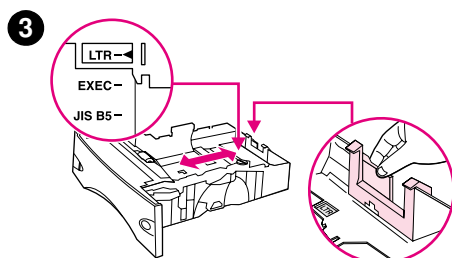
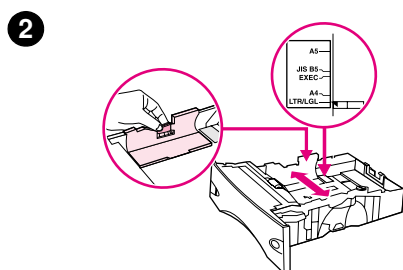
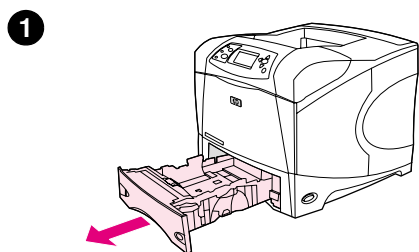

## Загрузка лотка 2 или дополнительного лотка на 500-листов

Лоток на 500-листов предназначен для шести стандартных форматов бумаги (letter, A4, legal, executive, A5 и JIS B5), а также для многих нестандартных форматов. (См. "Поддерживаемые форматы и плотность бумаги" на стр. 199.) Принтер определит стандартные форматы, если Вы соответствующим образом установили направляющие ограничителя лотка, а указатель бумаги установлен в положение **Standard (Стандарт)**.

Если сшиватель/укладчик установлен, принтер автоматически поворачивает печатаемое изображение на 180° для всех форматов бумаги, даже если задание не скрепляется. Если Вы хотите выполнить печать на бумаге, которая требует специальной ориентации (например, фирменный бланк, перфорированная бумага или бумага с водяными знаками) убедитесь, что носитель правильно загружен в лоток. (См. "Ориентация бумаги после установки сшивателя" на стр. 41.)

### ВНИМАНИЕ!

Чтобы избежать затора бумаги, не загружайте бумагу в лотки во время печати.

## Загрузка лотка 2 или дополнительного лотка на 500 листов

- 1 Снимите лоток с принтера.
- 2 Сожмите защелку, которая расположена на левом регуляторе и переместите регуляторы для установки нужного формата бумаги.
- 3 Сожмите защелку, которая расположена на заднем регуляторе и переместите его так, чтобы установить нужный формат бумаги.
- 4 На правой стороне лотка поверните рукоять в положение **Standard (Стандарт)** для бумаги форматов LTR (letter), A4, LGL (legal), EXEC (executive), A5 или JIS B5. Поверните рукоять в положение **Custom (Нестандартный)** для поддержки нестандартных форматов бумаги.

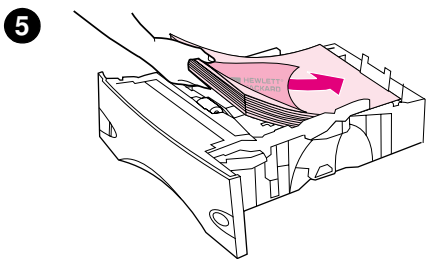

- 5 Загрузите бумагу лицевой стороной вниз и верхним краем по направлению к передней части лотка.

---

**ВНИМАНИЕ!**

Не разворачивайте бумагу веером. При этом может произойти нарушение подачи.

---

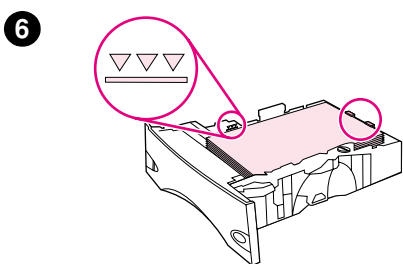

- 6 Проверьте, чтобы пачка бумаги не загибалась по углам, а стопка бумаги не превышала указателей максимальной высоты.

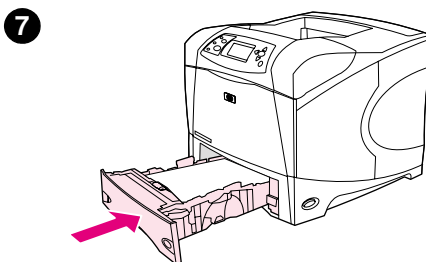

- 7 Задвиньте лоток обратно в принтер.

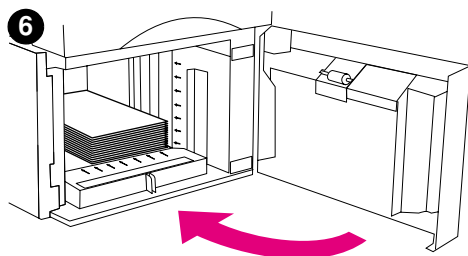
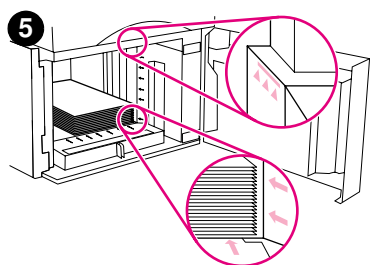
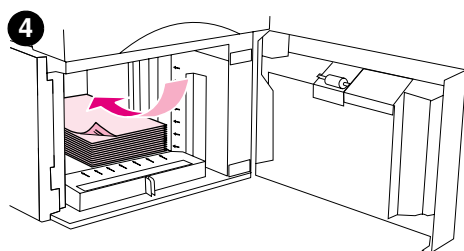
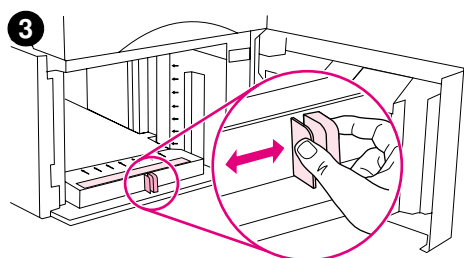
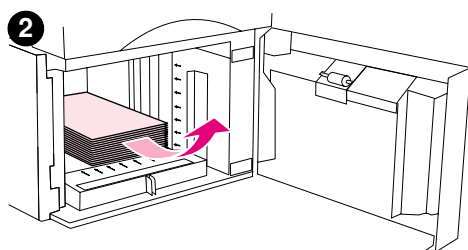
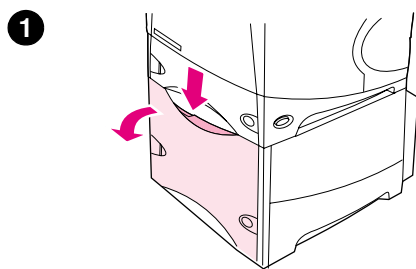

## Загрузка дополнительного лотка на 1500-листов

Дополнительный лоток на 1500 листов предназначен для форматов бумаги letter, A4 и legal. Принтер автоматически определяет формат бумаги, если направляющие лотка установлены правильно.

Если сшиватель/укладчик установлен, принтер автоматически поворачивает печатаемое изображение на 180° для всех форматов бумаги, даже если задание не скрепляется. Если Вы хотите выполнить печать на бумаге, которая требует специальной ориентации (например, фирменный бланк, перфорированная бумага или бумага с водяными знаками) убедитесь, что носитель правильно загружен в лоток. (См. "Ориентация бумаги после установки сшивателя" на стр. 41.)

### ВНИМАНИЕ!

Чтобы избежать затора бумаги, не загружайте бумагу в лотки во время печати.

## Загрузка дополнительного лотка на 1500-листов

- 1 Откройте дверцу лотка на 1500-листов.
- 2 Если в лотке уже есть бумага, выньте ее. Направляющие невозможно установить правильно, пока бумага находится в лотке.
- 3 Сожмите направляющие в передней части лотка и переместите их так, чтобы установить нужный формат бумаги.
- 4 Загрузите бумагу лицевой стороной вниз и верхним краем по направлению к передней части лотка.

### ВНИМАНИЕ!

Не разворачивайте бумагу веером. При этом может произойти нарушение подачи.

- 5 Убедитесь, что высота пачки не превышает указателей максимальной высоты на направляющих, а также передний край пачки выровнен по стрелкам.
- 6 Закройте дверцу лотка.

## Выбор лотка для печати

Вы можете выбрать способ, в соответствии с которым, принтер будет брать бумагу из лотков.

### Объяснение порядка использования лотков

Когда принтер получает задание для печати, он выбирает нужный лоток для бумаги, пытаясь сопоставить запрошенный тип и формат бумаги, загруженной в лотки. С помощью процесса "автовыбора" он опрашивает все доступные лотки с бумагой, которая удовлетворяет требованиям запроса, начиная с нижнего лотка и заканчивая верхним лотком (лоток 1). Принтер начинает печать задания сразу же после того, как он находит бумагу нужного типа/формата.

---

#### Примечание

Процесс "автовыбора" выполняется только в том случае, если нет определенного лотка, назначенного для задания. Если определенный лоток назначен, задание печатается на бумаге из этого лотка.

- Если бумага загружена в лоток 1, а в меню "Работа с бумагой" параметры лотка 1 установлены как **ЛОТОК 1 ТИП=ЛЮБОЙ** и **ЛОТОК 1 ФОРМАТ=ЛЮБОЙ**, принтер всегда сначала будет брать бумагу из лотка 1. См. дополнительные сведения в разделе "[Настройка работы лотка 1](#)" на [стр. 50](#).
- Если поиск заканчивается неудачей, принтер выводит сообщение на панель управления с запросом на загрузку бумаги правильного типа/формата. Вы можете загрузить бумагу указанного типа/формата или проигнорировать сообщение, выбрав другой тип/формат бумаги с панели управления.
- Если во время выполнения задания на печать в лотке заканчивается бумага, принтер автоматически переключается на любой другой лоток, содержащий бумагу того же типа/формата.

Процесс "автовыбора" можно в некоторой степени изменить, настроив работу лотка 1, как это описано в разделе "[Настройка работы лотка 1](#)" на [стр. 50](#) или настроив лоток 1 на ручную подачу, как это описано в разделе "[Ручная подача бумаги из лотка 1](#)" на [стр. 53](#).

## Настройка работы лотка 1

Принтер может быть настроен на выполнение печати из лотка 1, если этот лоток загружен, или на печать только из лотка 1 в том случае, если загружен специально запрашиваемый тип бумаги. (См. ["Меню "Работа с бумагой" на стр. 166.](#))

Параметр	Объяснение
ЛОТОК 1 ТИП=ЛЮБОЙ ЛОТОК 1 ФОРМАТ=ЛЮБОЙ	Означает, что принтер обычно выбирает бумагу в первую очередь из лотка 1, если этот лоток не пуст и не закрыт. Если Вы не держите бумагу постоянно в лотке 1 или пользуетесь лотком 1 только для подачи бумаги вручную, используйте параметр по умолчанию ЛОТОК 1 ТИП=ЛЮБОЙ и ЛОТОК 1 ФОРМАТ=ЛЮБОЙ, заданный в меню работы с бумагой.
ЛОТОК 1 ТИП или ФОРМАТ= тип, отличный от ЛЮБОЙ	Убедитесь, что принтер рассматривает лоток 1 также, как другие лотки. Вместо поиска бумаги сначала в лотке 1, принтер берет бумагу из лотка, настроенного на соответствующий тип и формат бумаги, с помощью программного обеспечения. С помощью драйвера принтера Вы можете выбрать бумагу из любого лотка (в том числе из лотка 1) по типу, формату или источнику подачи. О том, как распечатывать документ в зависимости от типа и формата бумаги, см. в разделе <a href="#">"Печать документа в зависимости от типа и формата бумаги (блокировка лотков)" на стр. 51.</a>

Вы можете также определить, будет ли принтер отображать запрос о том, брать ли бумагу из лотка 1, если бумага запрашиваемых типа и формата не найдена в другом лотке. Вы можете настроить принтер таким образом, чтобы он всегда запрашивал Вас перед взятием бумаги из лотка 1 или в том случае, если лоток 1 пуст. Установите параметр **ЗАПРОШЕННЫЙ ЛОТОК** в подменю "Системные установки" меню "Конфигурация устройства". См. раздел ["ЗАПРОШЕН. ЛОТОК" на стр. 176.](#)

## Печать документа в зависимости от типа и формата бумаги (блокировка лотков)

Печать по типу и формату бумаги позволяет быть уверенным в том, что задания всегда будут распечатываться на нужной бумаге. Вы можете сконфигурировать лотки для определенного типа (например, гладкая бумага или печатный бланк) и формата (например letter или A4) носителя, загружаемого в них.

Если Вы сконфигурируете лотки таким образом, а затем выберите такой же тип и формат в драйвере принтера, то принтер автоматически выберет лоток, загруженный носителем данного типа и формата, и Вам не придется более выбирать определенный лоток (выбор *источника*). Конфигурирование принтера подобным образом особенно полезно, если принтер используется совместно, и более одного человека загружает и извлекает бумагу.

Некоторые старые модели принтеров умеют "блокировать" лотки для предотвращения печати на неподходящей бумаге. Печать по типу и формату бумаги исключает необходимость блокировать лотки. Для получения дополнительной информации о типе и формате бумаги см. разделы "[Поддерживаемые форматы и плотность бумаги](#)" на стр. 199 и "[Поддерживаемые типы бумаги](#)" на стр. 203.

### Примечание

Для печати по типу и формату из лотка 2, дополнительных лотков или дополнительного податчика конвертов необходимо извлечь бумагу из лотка 1 и закрыть его или установить **ЛОТОК 1 ТИП** и **ЛОТОК 1 ФОРМАТ** в тип, отличный от **ЛЮБОЙ**, в меню "Работа с бумагой" в панели управления принтера. Более подробную информацию см. в разделе "[Настройка работы лотка 1](#)" на стр. 50.

Параметры приложения или драйвера принтера переопределяют параметры панели управления принтером. (Параметры прикладной программы обычно переопределяют параметры драйвера принтера.)

## Печать документа в зависимости от типа и формата бумаги

- 1 Проверьте, правильно ли загружены лотки. (См. разделы по загрузке бумаги, начиная с раздела "[Загрузка лотков](#)" на стр. 45.)
- 2 В панели управления принтера откройте меню "Работа с бумагой". Выберите тип бумаги для каждого лотка. Если Вы не знаете точно тип загружаемой бумаги (например, высокосортная бумага или бумага из вторичного сырья), сверьтесь с этикеткой на упаковке бумаги.
- 3 Выберите параметры формата бумаги в панели управления принтера.
  - **Лоток 1:** Установите формат бумаги в меню "Работа с бумагой", если принтер установлен в **ЛОТОК 1 ТИП=** тип, отличный от **ЛЮБОЙ**. Если загружена бумага нестандартного формата, также установите нестандартный формат бумаги в меню "Работа с бумагой". (Более подробную информацию см. в разделе "[Инструкции при работе с бумагой нестандартного формата](#)" на стр. 66.)
  - **Лоток 2 и дополнительные лотки на 500 листов:** Стандартные форматы бумаги автоматически определяются, если бумага правильно загружена в лоток, а также правильно установлены направляющие. (См. "[Загрузка лотка 2 или дополнительного лотка на 500-листов](#)" на стр. 46 для получения информации о регулировке направляющих.) Если загружена нестандартная бумага, установите рукоять лотка в положение **Custom (Нестандартный)** и настройте нестандартный размер в меню "Работа с бумагой". (Более подробную информацию см. в разделе "[Инструкции при работе с бумагой нестандартного формата](#)" на стр. 66.)
  - **Дополнительный лоток на 1500-листов:** Стандартные форматы бумаги автоматически определяются, если бумага правильно загружена в лоток, а также правильно установлены направляющие. (См. "[Загрузка дополнительного лотка на 1500-листов](#)" на стр. 48 для получения информации о регулировке направляющих.) Нестандартная бумага не поддерживается.

- **Дополнительное устройство подачи конвертов:** Задайте формат бумаги в меню работы с бумагой.
- 4 В программном обеспечении или в драйвере принтера выберите тип и формат бумаги.

---

**Примечание**

При использовании сетевых принтеров параметры типа и формата можно также установить в приложении HP Web Jetadmin.

## Ручная подача бумаги из лотка 1

Функция ручной подачи является еще одним способом печати на специальной бумаге из лотка 1. Установите параметр `РУЧНАЯ ПОДАЧА` в положение `ВКЛ.` в драйвере принтера или в панели управления принтера, чтобы остановить принтер после отправки каждого задания. Это даст Вам необходимое время для загрузки специальной бумаги или другого носителя печати в лоток 1. (См. "[РУЧНАЯ ПОДАЧА](#)" на стр. 170.) Для продолжения печати нажмите на клавишу `Пауза/Продолжить`.

Если во время отправки задания печати в лотке 1 уже есть бумага и в панели управления принтера установлено `ЛОТОК 1 ТИП=ЛЮБОЙ` и `ЛОТОК 1 ФОРМАТ=ЛЮБОЙ` как конфигурация по умолчанию для лотка 1, принтер *не* будет останавливаться и ожидать загрузку бумаги. Чтобы настроить ожидание принтера, установите `ЛОТОК 1 ТИП` и `ЛОТОК 1 ФОРМАТ` в тип, отличный от `ЛЮБОЙ` в меню "Работа с бумагой".

Если в панели управления принтера Вы выбрали `РУЧНАЯ ПОДАЧА=ВКЛ.`, то этот параметр переопределит соответствующий параметр драйвера принтера, и все задания на печать, отправленные на принтер, будут использовать бумагу из лотка 1, подаваемую вручную, если из драйвера принтера не будет задан какой-либо определенный лоток. Если Вы планируете использовать эту функцию редко, лучше всего установить `РУЧНАЯ ПОДАЧА=ВЫКЛ.` в панели управления принтера и при необходимости выбирать параметр ручной подачи из драйвера принтера для каждого конкретного задания.

---

### Примечание

Если `ФОРМАТ` и `ТИП` установлены в положение `ЛЮБОЙ` и `ЗАПРОС РУЧНОЙ ПОДАЧИ` установлен в `ЗАГРУЗКА НЕВЫПОЛНЕНА`, то бумага будет браться из лотка 1 без запроса. Если `ЗАПРОС РУЧНОЙ ПОДАЧИ` установлен в положение `ВСЕГДА`, то принтер будет выводить запрос при загрузке бумаги, если для лотка 1 установлен `ТИП=ЛЮБОЙ` и `ФОРМАТ=ЛЮБОЙ`. (См. "[ЗАПРОС РУЧНОЙ ПОДАЧИ](#)" на стр. 176.)

---

## Выбор верного режима термоэлемента

Принтер автоматически регулирует режим термоэлемента в соответствии с типом бумаги, установленном для лотка. Например, для плотной бумаги (например, картона) требуется высокий режим термоэлемента (например, **ВЫСОКИЙ 2**) для более лучшей сцепки тонера с бумагой, но для прозрачной пленки требуется **НИЗКИЙ** режим термоэлемента для предотвращения повреждения принтера. Режимом термоэлемента по умолчанию для всех типов является **НОРМАЛЬНЫЙ**, исключая прозрачные пленки (по умолчанию для них **НИЗКИЙ**) и грубую бумагу (по умолчанию **ВЫСОКИЙ 1**). Настройка по умолчанию обеспечивает наилучшую производительность для большинства типов носителей печати.

Режим термоэлемента может быть изменен только в том случае, если тип бумаги установлен для лотка, который Вы используете. (См. "Печать документа в зависимости от типа и формата бумаги (блокировка лотков)" на стр. 51.) После установки типа бумаги для лотка, режим термоэлемента для данного типа можно изменить в подменю "Качество печати" в панели управления принтера. (См. "Меню "Качество печати"" на стр. 171.)

---

### Примечание

Использование высокого режима термоэлемента (например, **ВЫСОКИЙ 1** или **ВЫСОКИЙ 2**) повышает сцепку тонера с бумагой, однако может привести к некоторым проблемам, например, к чрезмерному закручиванию бумаги.

Принтер может печатать медленнее, если установлен режим термоэлемента **ВЫСОКИЙ 1** или **ВЫСОКИЙ 2**.

---

Чтобы сбросить режимы термоэлемента в положение по умолчанию, откройте меню "Конфигурация устройства" в панели управления принтера. В подменю "Качество печати", выберите **РЕЖИМЫ ТЕРМОЭЛЕМЕНТА**, затем выберите **РЕЖИМЫ ВОССТАНОВЛЕНИЯ**.

## Печать конвертов

Вы можете выполнять печать на конвертах из лотка 1 или дополнительного податчика конвертов. Лоток 1 может содержать до 10 конвертов и поддерживает стандартные и нестандартные форматы. Дополнительный податчик конвертов может содержать до 75 конвертов и поддерживает только стандартные форматы конвертов.

Для печати на конвертах любых форматов убедитесь, что поля в Вашей прикладной программе установлены не менее 15 мм (0,6 дюйма) от края конверта.

Производительность печати зависит от конструкции конверта. Всегда проверяйте выполнение печати на нескольких образцах конвертов, прежде чем приобретать их в больших количествах. Технические требования к конвертам см. в разделе "[Конверты](#)" на стр. 207.

---

**ПРЕДУПРЕЖДЕНИЕ!** Никогда не используйте конверты с открытыми клейкими участками, а также конверты, поверхность которых покрыта специальными составами или другими синтетическими материалами. Это может привести к выделению вредных испарений.

---

**ВНИМАНИЕ!** Конверты с зажимами, замочками, окошками, с внутренней подкладкой, с открытыми клейкими участками или другими синтетическими покрытиями могут серьезно повредить принтер.

Не пытайтесь печатать на обеих сторонах конверта, это может вызвать затор бумаги и повредить принтер.

Перед загрузкой конвертов убедитесь в том, что они не изогнуты, не повреждены и не склеились между собой. Не пользуйтесь конвертами с клейкими покрытиями, чувствительными к давлению.

---

**Примечание** Принтер может печатать с более медленной скоростью при печати на конвертах.

---

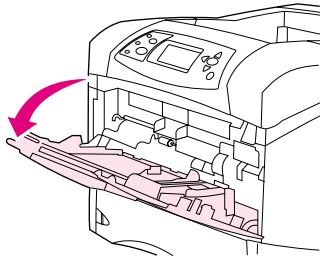
**1**

## Загрузка конвертов в лоток 1

Из лотка 1 можно печатать на многих типах конвертов. В лоток можно поместить до 10 конвертов. См. ["Конверты" на стр. 207](#) для получения характеристик.)

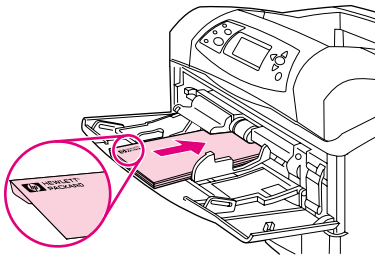
**2**

## Загрузка конвертов в лоток 1

- 1 Откройте лоток 1, но не выдвигайте удлинитель лотка. (Большинство конвертов лучше всего подаются без удлинителя. Впрочем, для очень больших конвертов может понадобиться удлинитель.)
- 2 Загрузите до 10 конвертов в середину лотка 1 стороной для печати вверх и краем с маркой по направлению к принтеру. Задвиньте конверты в принтер плотно до упора, но без усилия.
- 3 Отрегулируйте ограничители так, чтобы они касались пачки конвертов, не сгибая их. Убедитесь, что конверты подходят под ограничители, а стопка ниже индикаторов максимальной высоты на направляющих.
- 4 Чтобы уменьшить закручивание и замятие, откройте задний выходной отсек, что обеспечивает наиболее прямое прохождение бумаги. (См. ["Печать с выводом документа в задний выходной отсек" на стр. 39.](#))

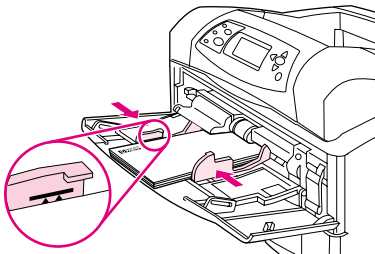
**3**

## Автоматическая подача конвертов (дополнительное устройство подачи конвертов)

При использовании дополнительного податчика конвертов в принтере до 75 конвертов стандартного формата могут подаваться автоматически. Для размещения заказа на дополнительное устройство подачи конвертов см. раздел ["Информация о заказе деталей"](#) на стр. 17.

- Печатайте только на конвертах, разрешенных к использованию с данным принтером. (См. "Конверты" на стр. 207.)
- Перед использованием дополнительного податчика конвертов убедитесь, что установлен драйвер принтера, и данное устройство им определено. (Данную настройку необходимо произвести только один раз. Подробнее см. в электронной справке драйвера принтера.)
- Убедитесь, что Вы установили части дополнительного податчика конвертов, как показано ниже.

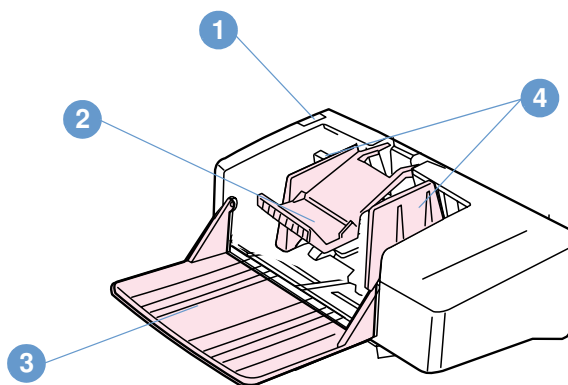

- 1 Расцепляющий рычажок
- 2 Вес конверта
- 3 Удлинитель лотка
- 4 Ограничители

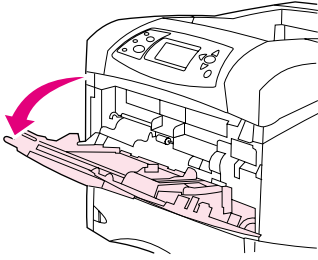
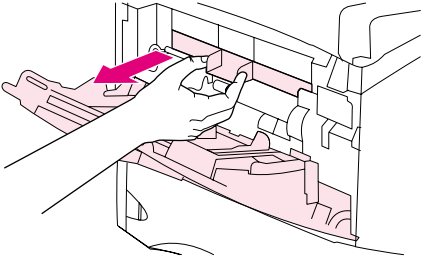
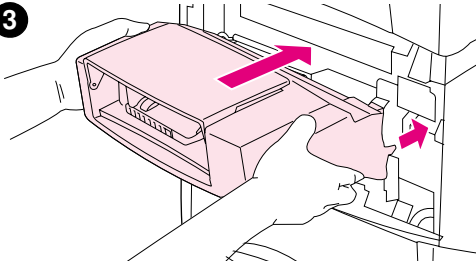
**1****2****3**

## Установка дополнительного устройства подачи конвертов

С помощью этих действий на принтер устанавливается дополнительный податчик конвертов.

### Установка дополнительного податчика конвертов

- 1 Откройте лоток 1.
- 2 Снимите пластмассовую крышку, закрывающую место подключения податчика.
- 3 Прочно вставьте дополнительное устройство подачи конвертов в принтер до упора. Осторожно потяните дополнительное устройство подачи конвертов, чтобы убедиться, что оно надежно закреплено.

1

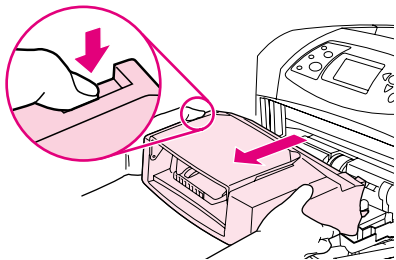

## Отключение дополнительного устройства подачи конвертов

С помощью этих действий с принтера снимается дополнительный податчик конвертов.

2

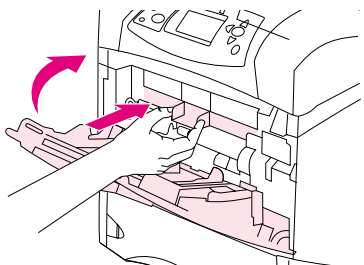

## Отключение дополнительного податчика конвертов

- 1 Для удаления устройства подачи конвертов нажмите на защелку слева и извлеките устройство подачи конвертов из принтера.
- 2 Установите входную пластиковую крышку на прежнее место и закройте лоток 1.

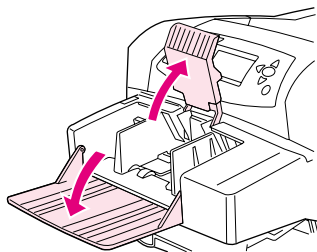
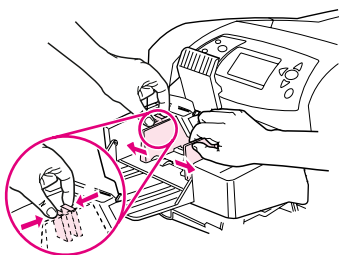
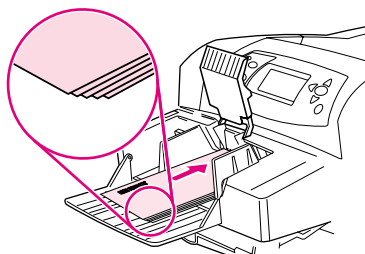
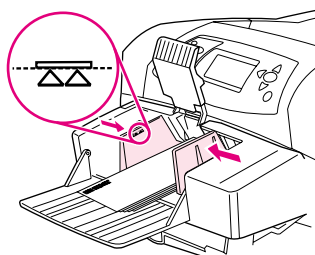
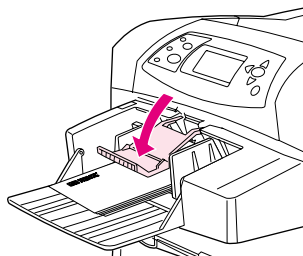
**1****2****3****4****5**

## Загрузка конвертов в дополнительное устройство подачи конвертов

Используйте данные действия для загрузки конвертов в дополнительно устройство подачи конвертов.

### Загрузка конвертов в дополнительное устройство подачи конвертов

- 1 Опустите вниз лоток податчика конвертов. Поднимите зажим для конвертов.
- 2 Нажмите на защелку на левом ограничителе конвертов и раздвиньте ограничители в стороны.
- 3 Загрузите конверты стороной для печати вверх и краем с маркой по направлению к принтеру. (Пачка конвертов не должна превышать стрелок на направляющих.) Задвиньте конверты в принтер плотно до упора, но без усилия. Конверты в нижней части пачки должны незначительно выдвигаться относительно верхних конвертов пачки.
- 4 Отрегулируйте ограничители так, чтобы они касались конвертов, не сгибая их.
- 5 Опустите зажим на конверты.
- 6 Чтобы уменьшить закручивание и замятие, откройте задний выходной отсек, что обеспечивает наиболее прямое прохождение бумаги. (См. "Печать с выводом документа в задний выходной отсек" на стр. 39.)

#### Примечание

Выберите формат конверта в одном из следующих мест; сделайте это в следующем порядке: В прикладной программе, в драйвере принтера или в меню "Работа с бумагой" в панели управления принтера. (См. "Меню "Работа с бумагой"" на стр. 166.)

## Печать на специальной бумаге

В данном разделе рассматривается печать на бумаге, требующей особого обращения:

- "Печать на этикетках" на стр. 62
- "Печать на прозрачных пленках" на стр. 63
- "Печать на фирменных бланках, перфорированной бумаге и на печатных бланках (односторонняя)" на стр. 64
- "Печать на бумаге со специальной обработкой" на стр. 65
- "Печать на малоформатной бумаге, бумаге нестандартного формата и бумаге высокой плотности" на стр. 66 и "Установка нестандартных форматов бумаги" на стр. 68
- "Установка нестандартных форматов бумаги" на стр. 68

## Печать на этикетках

Используйте только этикетки, рекомендованные для лазерных принтеров. Убедитесь в том, что этикетки соответствуют спецификациям. (См. "Наклейки" на стр. 206.)

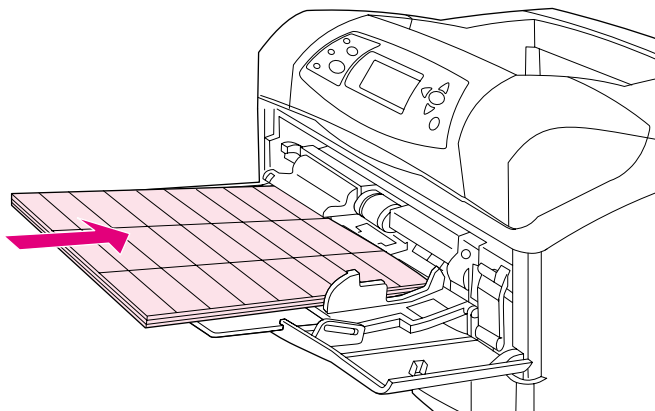

### Вы можете делать следующее:

- Выполнять печать пачки из 50 листов с этикетками из лотка 1 или до 100 листов из других лотков.
- Укладывать этикетки в лоток 1 стороной для печати вверх и верхним коротким краем по направлению к принтеру. При работе с остальными лотками загрузите листы стороной для печати вниз, верхним краем по направлению к себе.
- Для уменьшения скручивания и других дефектов попробуйте открыть задний выходной отсек. (См. "Печать с выводом документа в задний выходной отсек" на стр. 39.)

### Не делайте следующего:

- Не загружайте лотки до упора, так как этикетки плотнее бумаги.
- Не пользуйтесь этикетками, которые отслаиваются от подложки, сморщены или каким-нибудь образом повреждены.
- Не используйте этикетки с открытыми участками клейкой основы. (Этикетки должны полностью закрывать поверхность основы, не оставляя открытых участков.)
- Не подавайте лист с этикетками в принтер несколько раз. Клейкая поверхность этикетки рассчитана только на однократное прохождение через принтер.
- Не выполняйте двустороннюю печать на этикетках.
- Не печатайте на листах, с которых были сняты этикетки.

### **ВНИМАНИЕ!**

Невыполнение этих указаний может привести к повреждению принтера.

## Печать на прозрачных пленках

Пользуйтесь только прозрачными пленками, рекомендованными для лазерных принтеров. Характеристики прозрачных пленок см. в разделе "[Диапозитивные пленки](#)" на стр. 206.

- В панели управления принтера откройте меню "Конфигурация устройства". В подменю "Качество печати" выберите РЕЖИМЫ ТЕРМОЭЛЕМЕНТА. Убедитесь, что режим термоэлемента стоит в положении ПРОЗРАЧНАЯ ПЛЕНКА=НИЗКИЙ.
- В драйвере принтера установите тип бумаги в положение **Прозрачная пленка**.
- В панели управления принтера откройте меню "Работа с бумагой". Установите тип лотка в положение ПРОЗРАЧНАЯ ПЛЕНКА для лотка, который будет использоваться при печати.

### ВНИМАНИЕ!

Если при печати на прозрачной пленке режим термоэлемента не будет установлен в положение НИЗКИЙ, то это может привести к существенным повреждениям принтера и термоэлемента.

- Загружайте прозрачные пленки в лоток 1 верхним краем в принтер. В лоток 1 может быть загружено до 50 прозрачных пленок.
- До 100 прозрачных пленок могут быть распечатаны с использованием лотка 2 и дополнительных лотков (хотя не рекомендуется загружать более 50 пленок сразу). Прозрачные пленки плотнее бумаги, поэтому не загружайте лотки до их максимальной вместимости. Загружайте их стороной для печати вниз, верхним коротким краем по направлению к себе.
- Во избежание чрезмерного нагрева или склеивания пленок пользуйтесь верхним выходным отсеком и сразу после печати на одной пленке извлекайте ее, прежде чем начать печатать на другой.
- Выполняйте печать только на одной стороне прозрачной пленки.
- Вынув прозрачные пленки из принтера, кладите их на плоскую поверхность для охлаждения.
- Если произошла подача двух и более прозрачных пленок, попробуйте разворошить пачку.
- Не подавайте прозрачные пленки в принтер несколько раз.

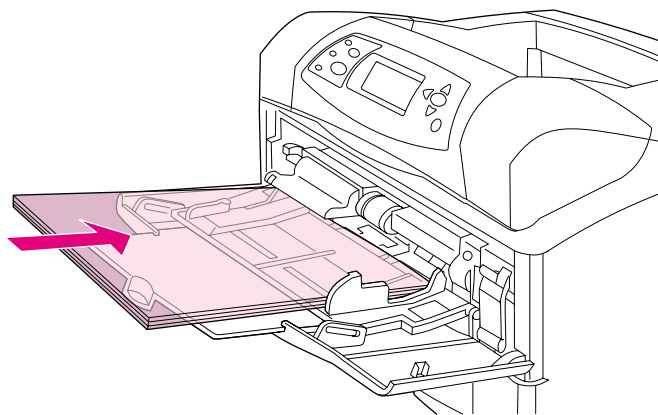

## Печать на фирменных бланках, перфорированной бумаге и на печатных бланках (односторонняя)

При печати на фирменных бланках, перфорированной бумаге или печатных бланках очень важно правильно сориентировать бумагу. Следуйте указаниям в данном разделе для печати только на одной стороне бумаги. Для получения дополнительной информации о двусторонней печати см. ["Инструкции к печати на обеих сторонах листа"](#) на стр. 70.

### Примечание

Для получения дополнительной информации о бумаге со специальной обработкой, например, о бумаге верже или высокосортной бумаге, см. ["Печать на бумаге со специальной обработкой"](#) на стр. 65.

Загрузите бумагу в лоток 1 стороной для печати вверх и верхним коротким краем по направлению к принтеру.

Ориентация для лотка 1

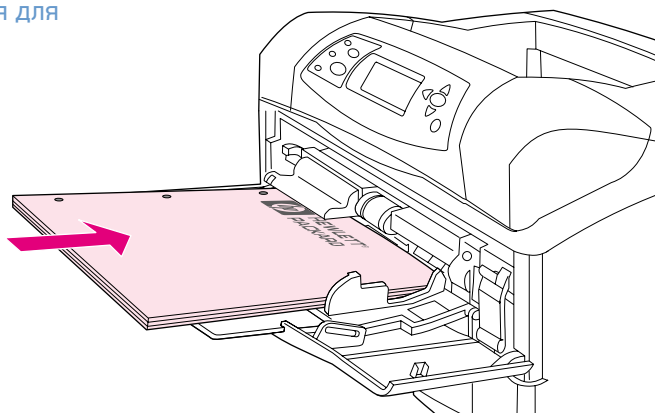

Загрузите бумагу в лоток 2, дополнительный лоток на 500 листов и дополнительный лоток на 1500 листов стороной для печати вниз и верхним коротким краем по направлению к себе.

Ориентация для других лотков

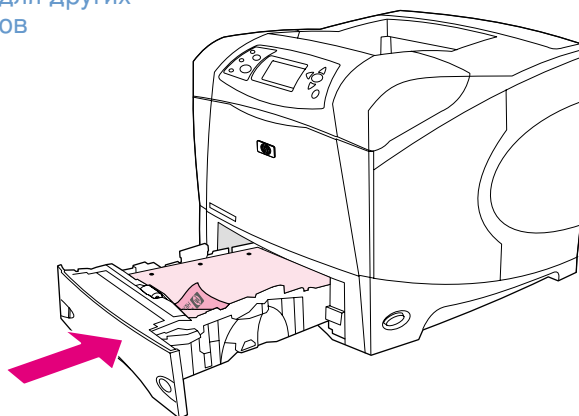

## Печать на бумаге со специальной обработкой

Некоторая бумага имеет специальное покрытие, например, бумага верже, высокосортная бумага и складная бумага. Данные типы бумаги могут использоваться для важных документов и ценных бумаг, так как качество печати и сцепление тонера на них очень высокое. Следуйте данным инструкциям при выполнении печати на бумаге со специальной обработкой.

- В панели управления принтера откройте меню "Конфигурация устройства". В подменю "Качество печати" выберите РЕЖИМЫ ТЕРМОЭЛЕМЕНТА, затем выберите тип бумаги, который будет использоваться (например ВЫСОКОКАЧЕСТВЕННАЯ). Установите режим термоэлемента в положение ВЫСОКИЙ 1 или ВЫСОКИЙ 2. Режим ВЫСОКИЙ 2 обеспечивает лучшее сцепление тонера и оптимальное качество для бумаги с тяжелой текстурной обработкой. Откройте меню "Работа с бумагой" и установите ЛОТОК ТИП в положение ВЫСОКИЙ 1 или ВЫСОКИЙ 2, чтобы включить режим термоэлемента.

### Примечание

Принтер может печатать медленнее в режимах ВЫСОКИЙ 1 или ВЫСОКИЙ 2.

Используйте режимы ВЫСОКИЙ 1 и ВЫСОКИЙ 2 только в том случае, если у Вас имеется опыт решения проблем, связанных со сцеплением тонера с поверхностью бумаги. В режимах ВЫСОКИЙ 1 и ВЫСОКИЙ 2 повышается вероятность возникновения проблем, связанных с закручиванием и смятием носителя.

- Некоторые производители этих типов бумаги покрывают одну сторону бумаги мелом для лучшего сцепления тонера с поверхностью бумаги и повышения качества печати. Для получения преимущества от данной функции убедитесь, что бумага загружена правильно. Сторона, на которой Вы видите водяной знак является лицевой стороной или стороной для печати.

Загрузите бумагу в лоток 1 стороной для печати вверх и верхним коротким краем по направлению к принтеру.

Ориентация для лотка 1

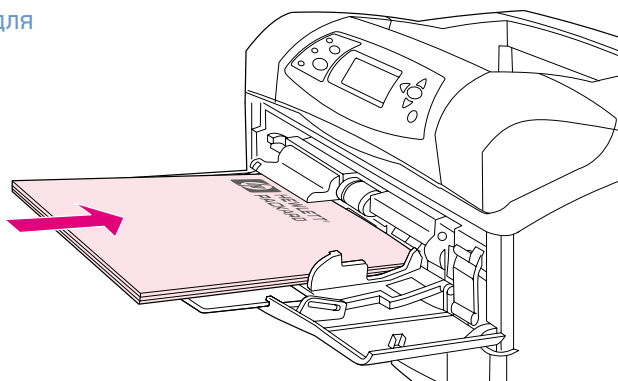

Загрузите бумагу в лоток 2, дополнительный лоток на 500 листов и дополнительный лоток на 1500 листов стороной для печати вниз и верхним коротким краем по направлению к себе.

Ориентация для других лотков

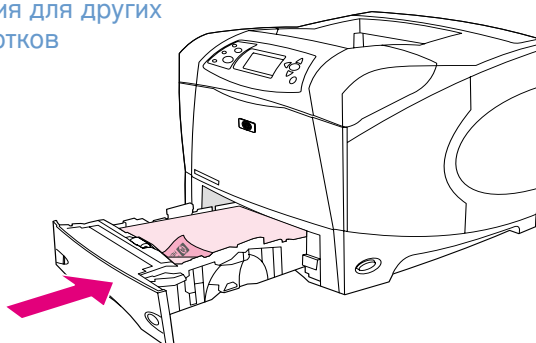

## Печать на малоформатной бумаге, бумаге нестандартного формата и бумаге высокой плотности

Для бумаги плотнее 120 г/м<sup>2</sup> (32 фунта) должен использоваться только лоток 1. Для бумаги нестандартного формата может использоваться лоток 1, лоток 2 или дополнительный лоток на 500 листов.

### Примечание

Принтер может печатать медленнее при выполнении печати на малоформатной бумаге, бумаге нестандартного формата и плотной бумаге.

Для получения дополнительной информации о бумаге со специальной обработкой, например, бумаге верже или высокосортной бумаге, см. ["Печать на бумаге со специальной обработкой" на стр. 65.](#)

### Плотность и форматы

При печати на бумаге нестандартного формата и плотной бумаге см. спецификацию, предоставленную ниже. Более подробную информацию см. в разделе ["Технические характеристики бумаги" на стр. 198.](#)

Лоток	Минимальный формат	Максимальный формат	Поддерживаемая плотность
Лоток 1	76 на 127 мм (3 на 5 дюймов)	216 на 356 мм (8,5 на 14 дюймов)	60 — 200 г/м <sup>2</sup> (от 16 до 53 фунтов)
Лоток 2 и дополнительный лоток на 500-листов	148 на 210 мм (5,8 на 8,2 дюймов)	216 на 356 мм (8,5 на 14 дюймов)	60 — 120 г/м <sup>2</sup> (16 — 32 фунта)

### Инструкции при работе с плотной бумагой

Следуйте следующим инструкциям при печати на плотной бумаге:

- В меню "Работа с бумагой" установите значение **ЛОТОК ТИП=ГРУБАЯ** для лотка, который будет использоваться при печати.
- Для некоторых типов плотной бумаги необходимо выбрать высокий режим термоэлемента, чтобы избежать нежелательного стирания тонера с поверхности бумаги. В панели управления принтера откройте меню "Конфигурация устройства". В подменю "Качество печати", выберите **РЕЖИМЫ ТЕРМОЭЛЕМЕНТА**, затем выберите **ГРУБАЯ=ВЫСОКИЙ 2**. В режиме **ВЫСОКИЙ 2** повышается вероятность возникновения проблем, связанных с закручиванием и смятием носителя.
- Для уменьшения закручивания и смятия используйте для печати лоток 1 и задний выходной отсек. (См. ["Печать с выводом документа в задний выходной отсек" на стр. 39.](#))

### Инструкции при работе с бумагой нестандартного формата

Следуйте следующим инструкциям при печати на бумаге нестандартного формата:

- Короткий край подается первым.
- В прикладной программе установите поля от краев не менее 4,23 мм (0,17 дюйма).
- Установите нестандартный формат в прикладной программе, в драйвере принтера или в панели управления принтера. Убедитесь, что переключили лоток в положение "Custom" (Нестандартный). (См. ["Установка нестандартных форматов бумаги" на стр. 68.](#))

## Дополнительные инструкции при работе с узкой бумагой или малоформатной бумагой

Следуйте этим дополнительным инструкциям при печати на узкой бумаге или малоформатной бумаге:

- Не пытайтесь печатать на бумаге, ширина которой менее 76 мм (3 дюйма) или длина менее 127 мм (5 дюймов).
- Для уменьшения закручивания и других проблем используйте для печати на бумаге очень маленького нестандартного формата лоток 1 и задний выходной отсек. (См. ["Печать с выводом документа в задний выходной отсек"](#) на стр. 39.)
- HP не рекомендует выполнять печать на большом количестве малоформатной или узкой бумаги. Это может привести к утечке тонера из картриджа и повредить принтер или привести к другим нежелательным последствиям.

## Установка нестандартных форматов бумаги

Если загружена нестандартная бумага, ее формат необходимо задать в прикладной программе (что более предпочтительно), в драйвере принтера или с панели управления принтера. Во избежание скручивания и других дефектов, бумага плотных сортов и очень маленькие листы нестандартного формата должны подаваться из лотка 1 в задний выходной отсек. (См. "Печать с выводом документа в задний выходной отсек" на стр. 39.)

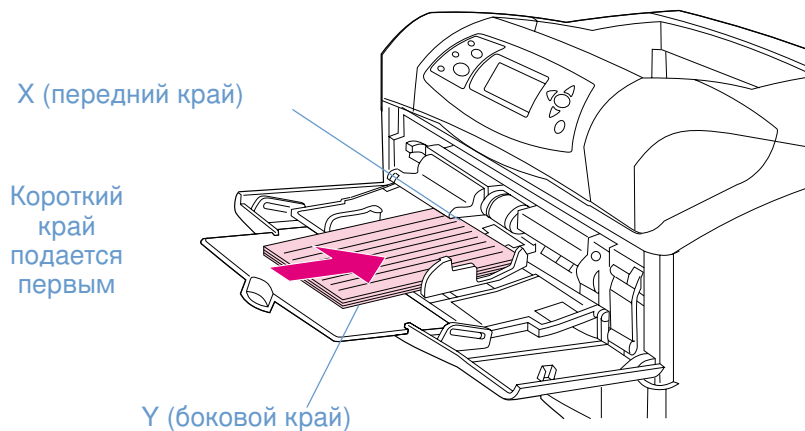

Если параметры не могут быть установлены в прикладной программе, установите нестандартный формат с панели управления принтера.

### Установка нестандартного формата бумаги

- 1 Если Вы загружаете бумагу нестандартного формата в лоток на 500 листов, проверьте установлена ли рукоятка в положение **Custom (Нестандартный)**. (См. "Загрузка лотка 2 или дополнительного лотка на 500-листов" на стр. 46.)
- 2 Нажмите на **Выбрать** (✓), чтобы открыть меню.
- 3 Используйте **СТРЕЛКУ ВВЕРХ** (▲) или **СТРЕЛКУ ВНИЗ** (▼) для перемещения к **РАБОТА С БУМАГОЙ**, затем нажмите на **Выбрать** (✓).
- 4 Используйте **СТРЕЛКУ ВВЕРХ** (▲) или **СТРЕЛКУ ВНИЗ** (▼) для перемещения к **ЛОТОК 1 ФОРМАТ** или **ЛОТОК [N] ФОРМАТ** (где [N] номер лотка), затем нажмите на **Выбрать** (✓).
- 5 Используйте **СТРЕЛКУ ВВЕРХ** (▲) или **СТРЕЛКУ ВНИЗ** (▼) для перемещения к **НЕСТАНДАРТНЫЙ**, затем нажмите на **Выбрать** (✓).
- 6 Используйте **СТРЕЛКУ ВВЕРХ** (▲) или **СТРЕЛКУ ВНИЗ** (▼) для перемещения к **ДЮЙМЫ** или **ММ** (миллиметры), затем нажмите **Выбрать** (✓). Этим Вы выбираете единицы измерения для определения формата бумаги.
- 7 Используйте **СТРЕЛКУ ВВЕРХ** (▲), затем **СТРЕЛКУ ВНИЗ** (▼), а затем **Выбрать** (✓), чтобы определить размер X (передний край бумаги, как показано на рисунке выше). Размер X может быть от 76 до 216 мм (от 3 до 8,5 дюймов).
- 8 Используйте **СТРЕЛКУ ВВЕРХ** (▲), затем **СТРЕЛКУ ВНИЗ** (▼), а затем **Выбрать** (✓), чтобы определить размер Y (боковой край бумаги, как показано на рисунке выше). Размер Y может быть от 127 до 356 мм (от 5 до 14 дюймов). Например, если формат бумаги 203 на 254 мм, установите X=203 мм и Y=254 мм.

## Печать на обеих сторонах бумаги (дополнительный модуль двусторонней печати)

Принтер может автоматически печатать на обеих сторонах листа, если используется дополнительный модуль двусторонней печати (дуплексер). Такая печать называется дуплексной. Модуль поддерживает следующие форматы бумаги: letter, legal, executive, A4, A5 и JIS B5.

Крышка, закрывающая разъем модуля, находится с задней стороны принтера, ее необходимо снять перед установкой дополнительного модуля. О том, как производить установку модуля двусторонней печати, см. прилагаемую к нему документацию. При сложной двусторонней печати возможно придется установить дополнительную память. (См. "Память принтера и ее расширение" на стр. 185.)

При печати с использованием модуля двусторонней печати страница частично выступает из верхнего выходного отсека, а затем подается для печати на второй стороне.

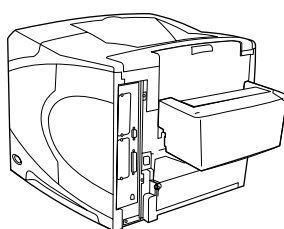

Дополнительный модуль двусторонней печати установлен

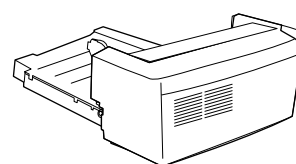

Дополнительный модуль двусторонней печати не установлен

## Инструкции к печати на обеих сторонах листа

### ВНИМАНИЕ!

Не печатайте на обеих сторонах этикеток, прозрачных пленок, конвертов или листов бумаги, плотностью более 28 фунтов (105 г/м<sup>2</sup>), так как это может привести к замятию носителя или повреждению принтера.

Примите во внимание следующие рекомендации:

- Перед использованием дополнительного модуля двусторонней печати убедитесь, что установлен драйвер принтера и данное устройство им определено. (Данную настройку необходимо произвести только один раз. Подробнее см. в электронной справке драйвера принтера.)
- Для печати на обеих сторонах листа выберите соответствующий параметр в прикладной программе или в драйвере принтера. (См. электронную справку драйвера принтера.)
- Если Вы не используете поставляемый вместе с принтером драйвер, то необходимо изменить настройки модуля двусторонней печати с панели управления принтера. Установите ДУПЛЕКСЕР=ВКЛ. в подменю "Печать" (в меню "Конфигурация устройства"). Также в подменю "Печать" установите ДУПЛЕКС-ПЕРЕПЛИЕТ в значение ПО ДЛИННОМУ КРАЮ или ПО КОРОТКОМУ КРАЮ. (Более подробную информацию см. в разделе "Варианты компоновки для печати на обеих сторонах листа" на стр. 72.)
- Чтобы использовать модуль двусторонней печати необходимо закрыть задний выходной отсек. (См. "Выбор выходного отсека" на стр. 38.) Открытие заднего выходного отсека приводит к выключению модуля.
- HP не рекомендует вручную выполнять двустороннюю печать путем печати на одной стороне листа, переворота его и повторной печати на другой стороне листа. При печати с использованием дополнительного модуля двусторонней печати принтер автоматически выполнит необходимые регулировки, что позволит избежать замятия носителя и проблем с качеством печати. Если бумага прошла через принтер, то он не сможет выполнить эти регулировки.

## Ориентация бумаги для модуля двусторонней печати

Некоторые типы бумаги (например, фирменные, печатные бланки, а также бумага с водяными знаками и перфорацией) требуют определенной ориентации при двусторонней печати. Модуль двусторонней печати сначала выполняет печать второй стороны бумажного листа. Правильная ориентация бумаги в лотке показана ниже.

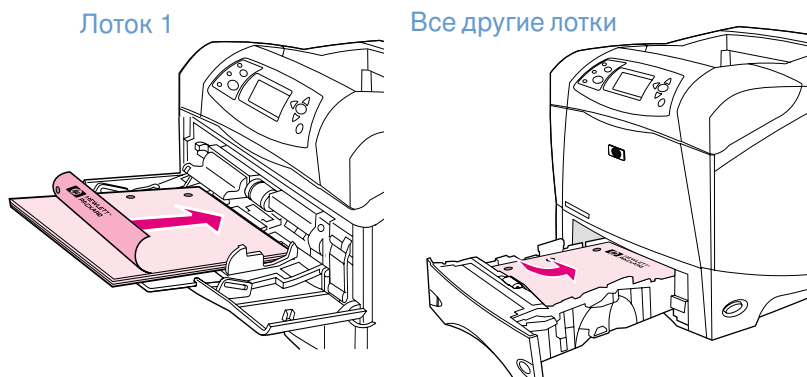

При работе с лотком 1 загружайте листы лицевой стороной вниз и верхним краем по направлению к себе. При работе с другими лотками загружайте листы лицевой стороной вверх и верхним краем по направлению к принтеру.

## Варианты компоновки для печати на обеих сторонах листа

Ниже показаны четыре варианта ориентации бумаги при двусторонней печати. Эти параметры можно выбрать в драйвере принтера (предпочитаемый метод) или в панели управления принтера. (Если Вы используете панель управления, перейдите в меню "Конфигурация устройства", затем в подменю "Печать". Выберите **ДУПЛЕКС - ПЕРЕПЛЕТ**. В подменю PCL выберите параметр **ОРИЕНТАЦИЯ**.)

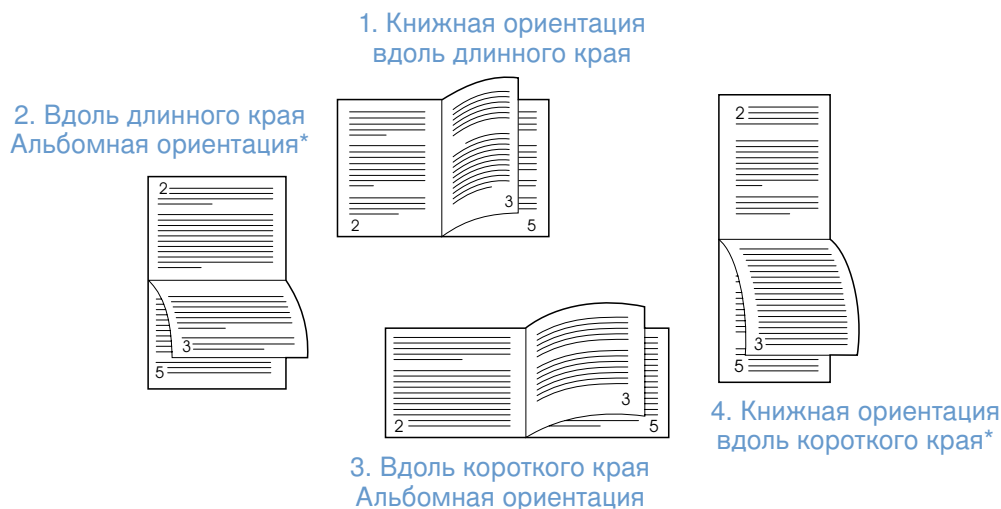

- |  |  |
|--|--|
| 1. Книжная ориентация вдоль длинного края    | Этот вид ориентации задается в принтере по умолчанию и является наиболее часто используемым способом компоновки, при котором каждое отпечатанное изображение ориентировано соответствующей стороной вверх. Титульные листы читаются сверху вниз на левой, а затем на правой страницах. |
| 2. Альбомная ориентация вдоль длинного края* | Такая раскладка часто используется в бухгалтерском учете, при обработке данных и в электронных таблицах. Каждое отпечатанное изображение перевернуто вверх ногами. Титульные листы читаются непрерывно сверху вниз.  |
| 3. Альбомная ориентация вдоль короткого края | Изображение каждой печатной страницы ориентировано правой стороной вверх. Титульные листы читаются сверху вниз на левой, а затем на правой страницах.  |
| 4. Книжная ориентация вдоль короткого края*  | Эта компоновка часто используется при скреплении листов с помощью планшета. Каждое отпечатанное изображение перевернуто вверх ногами. Титульные листы читаются непрерывно сверху вниз.   |

\* При использовании драйверов Windows выберите **Перевернуть страницы** для обеспечения нужного варианта сшивания.

# Использование функций драйвера принтера

При печати из прикладной программы многие функции принтера доступны из драйвера принтера. Чтобы получить доступ к драйверам принтера Windows, см. ["Вызов меню драйвера принтера Windows"](#) на стр. 32.

## Примечание

Некоторые функции принтера могут быть доступны не во всех драйверах. Ознакомьтесь с возможностями Ваших драйверов.

Параметры приложения или драйвера принтера переопределяют параметры панели управления принтером. (Параметры прикладной программы обычно переопределяют параметры драйвера принтера.)

## Разбор копий (мопинг)

Функция разборки по копиям позволяет распечатывать многочисленные оригиналы (мопинг) и дает следующие преимущества:

- снижение сетевого трафика;
- ускоренный возврат в приложение;
- все документы являются оригиналами.

Значение по умолчанию в драйвере для данной функции находится во включенном состоянии (**Мопинг включен**). Чтобы отключить разбор по копиям см. электронную документацию прикладной программы или драйвера принтера.

## RIP ОДНОКРАТНО

Функция RIP ONCE (RIP ОДНОКРАТНО) позволяет выполнять однократную обработку задания печати в принтере. Если драйвер принтера включает данную возможность, функция RIP ONCE (RIP ОДНОКРАТНО) создает образ страницы, а затем сохраняет сжатый образ этой страницы в памяти. Страницы печатаются посредством распаковки образов страниц без пауз, необходимых для повторной обработки задания печати. Задание всегда распечатается в неизменном виде, поскольку сжатый образ не зависит ни от каких других данных принтера.

## Сохранение информации с параметрами принтера (готовые наборы)

Драйверы принтера позволяют сохранять наиболее часто используемые параметры принтера в качестве параметров по умолчанию. Например, драйвер может быть настроен для печати на бумаге формата letter, с книжной ориентацией и с автоматическим выбором лотка (из первого доступного лотка).

Некоторые версии драйвера принтера позволяют сохранять параметры печати для нескольких видов заданий на печать. Например, Вы можете создать "готовый набор" для конвертов или для печати первой страницы документа на фирменном бланке.

Подробнее о функции готовых наборов смотрите электронную справку драйвера принтера.

## В размер листа

Некоторые версии драйвера принтера включают функцию **В размер листа**, которая позволяет масштабировать образ страницы, изменяя ее размер произвольным образом. Вы можете выполнять масштабирование путем ввода значения в процентах или указанием другого значения масштаба страницы.

Подробнее об этой функции см. в электронной справке драйвера принтера.

## Печать буклетов

Некоторые версии драйвера принтера позволяют Вам управлять печатью буклетов при двусторонней печати. Вы можете выбрать сшивание по левой или по правой стороне на бумаге формата Letter, Legal или A4.

Подробнее о функции печати буклетов см. электронную справку драйвера принтера.

## Печать водяных знаков

Водяной знак используется для печати специальных текстов (например, грифа "Конфиденциально") на фоне основного текста на каждой странице документа. Проверьте драйвер принтера на наличие соответствующих функций или см. электронную справку драйвера принтера для получения дополнительной информации.

## Печать на другой первой странице

Следуйте этим указаниям для печати первой страницы так, чтобы она отличалась от других страниц задания печати.

- 1 При работе с Windows выберите параметр **Использовать другую бумагу для первой страницы** в драйвере принтера. Выберите один лоток (или **Ручная подача**) для первой страницы и один из оставшихся лотков – для остальных страниц. Загрузите бумагу для первой страницы в лоток 1 (или в любой другой выбранный Вами лоток). (При ручной подаче положите бумагу в лоток 1 после того, как задание печати будет отправлено на принтер, затем принтер запросит бумагу.) Для загрузки лотка 1 поместите бумагу стороной для печати вверх, верхним краем страницы по направлению к задней части принтера.

Для компьютеров Macintosh выберите **First from (Первая из)** и **Remaining from (Остальные из)** в диалоговом окне **Print (Печать)**.

### Примечание

Как Вы сделаете выбор и в пользу чего, зависит от того, какая у Вас программа и соответствующий драйвер принтера. Некоторые параметры доступны только из драйвера принтера.

- 2 Загрузите бумагу для остальных страниц документа в другой лоток. Вы можете выбрать первую и остальные страницы по типу бумаги. Более подробную информацию см. в разделе "**Ручная подача бумаги из лотка 1**" на стр. 53.

## Печать нескольких страниц на одном листе (страниц на листе)

Вы можете печатать несколько страниц на одном листе бумаги. Эта возможность, обеспечиваемая некоторыми драйверами принтера, представляет экономичный способ печати черновых документов.

Для печати нескольких страниц на одном листе бумаги найдите параметр **Компоновка** или **Страниц на листе** в драйвере принтера.

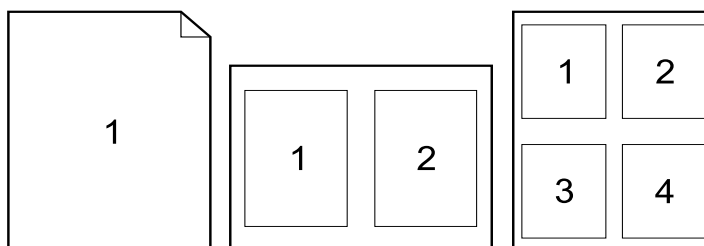

## Использование функции хранения заданий

Принтер поддерживает четыре отдельных функции сохранения заданий, которые позволяют инициализировать задание на печать с панели управления принтера после отправки задания с компьютера: готовый набор, корректура и удержание, персональное задание и сохраненное задание. Некоторые функции не требуют установки дополнительного жесткого диска, однако для использования всех функций необходимо установить в принтер дополнительный жесткий диск и правильно сконфигурировать драйверы. (Для получения информации о заказе дополнительных устройств см. "[Информация о заказе деталей](#)" на стр. 17.)

Для поддержки функций сохранения задания компания HP рекомендует установить дополнительную память. (См. "[Информация о заказе деталей](#)" на стр. 17.)

### ВНИМАНИЕ!

Убедитесь в том, что Вы определили задания в драйвере принтера перед началом печати. Имена по умолчанию могут переопределить предыдущие задания с теми же самыми именами по умолчанию или привести к удалению этих заданий.

### Примечание

Если Вы выключите принтер, все задания готовых наборов, задания корректуры и удержания, а также все персональные задания будут удалены. Задание можно также удалить из панели управления принтера.

## Задание готового набора

Функция готовых наборов печатает заданное число копий задания и сохраняет его копию на дополнительном жестком диске принтера или на диске RAM, если дополнительный жесткий диск не установлен. Дополнительные копии задания можно распечатать позже. Эту функции можно отключить в драйвере принтера.

Для получения дополнительной информации об указании количества готовых наборов задания, которое необходимо сохранить, см. "[МАКС. ЧИСЛО ЗАД.](#)" на стр. 176.

### Примечание

Если Вы выключите принтер, все задания готовых наборов, задания корректуры и удержания, а также все персональные задания будут удалены. Задание можно также удалить из панели управления принтера.

## Печать копий хранимого задания

- 1 Нажмите на **ВЫБРАТЬ** (✓), чтобы открыть меню.
- 2 Используйте **СТРЕЛКУ ВВЕРХ** (▲) или **СТРЕЛКУ ВНИЗ** (▼) для перемещения к **ПОЛУЧИТЬ ЗАДАНИЕ**, затем нажмите на **ВЫБРАТЬ** (✓).
- 3 Используйте **СТРЕЛКУ ВВЕРХ** (▲) или **СТРЕЛКУ ВНИЗ** (▼) для перемещения к нужному имени пользователя, затем нажмите на **ВЫБРАТЬ** (✓).
- 4 Используйте **СТРЕЛКУ ВВЕРХ** (▲) или **СТРЕЛКУ ВНИЗ** (▼) для перемещения к нужному имени пользователя или задания, затем нажмите на **ВЫБРАТЬ** (✓).
- 5 Используйте **СТРЕЛКУ ВВЕРХ** (▲) или **СТРЕЛКУ ВНИЗ** (▼) для перемещения к **ПЕЧАТЬ**, затем нажмите на **ВЫБРАТЬ** (✓).
- 6 Используйте **СТРЕЛКУ ВВЕРХ** (▲) или **СТРЕЛКУ ВНИЗ** (▼) для выбора количества копий, затем нажмите на **ВЫБРАТЬ** (✓).

## Удаление задания готовых наборов

При отправке задания готовых наборов принтер переопределяет все предыдущие задания с одинаковыми именами пользователей и заданий. Если задание готовых наборов с тем же самым именем пользователя и именем задания отсутствует, и принтеру требуется дополнительное пространство на диске, принтер может удалить другие задания готовых наборов, начиная с самого старого. По умолчанию в принтере могут храниться 32 задания готовых наборов. Число сохраняемых в принтере заданий задается из панели управления. (См. описание "МАКС. ЧИСЛО ЗАД." на стр. 176.)

### Примечание

Если Вы выключите принтер, все задания готовых наборов, задания корректуры и удержания, а также все персональные задания будут удалены. Хранимое задание готовых наборов можно также удалить из панели управления принтера (см. ниже) или с помощью приложения HP Web Jetadmin.

## Удаление задания готовых наборов

- 1 Нажмите на **ВЫБРАТЬ** (✓), чтобы открыть меню.
- 2 Используйте **СТРЕЛКУ ВВЕРХ** (▲) или **СТРЕЛКУ ВНИЗ** (▼) для перемещения к **ПОЛУЧИТЬ ЗАДАНИЕ**, затем нажмите на **ВЫБРАТЬ** (✓).
- 3 Используйте **СТРЕЛКУ ВВЕРХ** (▲) или **СТРЕЛКУ ВНИЗ** (▼) для перемещения к нужному имени пользователя, затем нажмите на **ВЫБРАТЬ** (✓).
- 4 Используйте **СТРЕЛКУ ВВЕРХ** (▲) или **СТРЕЛКУ ВНИЗ** (▼) для перемещения к нужному имени пользователя или задания, затем нажмите на **ВЫБРАТЬ** (✓).
- 5 Используйте **СТРЕЛКУ ВВЕРХ** (▲) или **СТРЕЛКУ ВНИЗ** (▼) для перемещения к **УДАЛИТЬ**, затем нажмите на **ВЫБРАТЬ** (✓).

## Задание корректуры и удержания

Функция корректуры и удержания обеспечивает быстрый и простой способ печати и проверки одной копии задания, а затем печати дополнительных копий.

### Примечание

Если Вы выключите принтер, все задания готовых наборов, задания корректуры и удержания, а также все персональные задания будут удалены.

Чтобы сохранить задание и предотвратить его удаление принтером при необходимости в свободном месте на диске для чего-либо, установите дополнительный жесткий диск и выберите параметр **Хранимое задание** в драйвере принтера. (Чтобы сохранить задание, на принтер необходимо установить дополнительный жесткий диск.)

## Печать остальных экземпляров удержанного задания

- 1 Нажмите на **ВЫБРАТЬ** (✓), чтобы открыть меню.
- 2 Используйте **СТРЕЛКУ ВВЕРХ** (▲) или **СТРЕЛКУ ВНИЗ** (▼) для перемещения к **ПОЛУЧИТЬ ЗАДАНИЕ**, затем нажмите на **ВЫБРАТЬ** (✓).
- 3 Используйте **СТРЕЛКУ ВВЕРХ** (▲) или **СТРЕЛКУ ВНИЗ** (▼) для перемещения к имени пользователя, затем нажмите на **ВЫБРАТЬ** (✓).
- 4 Используйте **СТРЕЛКУ ВВЕРХ** (▲) или **СТРЕЛКУ ВНИЗ** (▼) для перемещения к нужному имени пользователя или задания, затем нажмите на **ВЫБРАТЬ** (✓).
- 5 Используйте **СТРЕЛКУ ВВЕРХ** (▲) или **СТРЕЛКУ ВНИЗ** (▼) для перемещения к **ПЕЧАТЬ**, затем нажмите на **ВЫБРАТЬ** (✓).
- 6 Используйте **СТРЕЛКУ ВВЕРХ** (▲) или **СТРЕЛКУ ВНИЗ** (▼) для выбора количества копий, затем нажмите на **ВЫБРАТЬ** (✓).

## Удаление удержанного задания

При отправке задания корректуры и удержания принтер автоматически удаляет все предыдущие задания корректуры и удержания, сохраненные ранее. Если задание корректуры и удержания с тем же самым именем пользователя и именем задания не существует и принтеру требуется дополнительное пространство на диске, принтер может удалить другие сохраненные задания корректуры и удержания, начиная с самого старого.

### Примечание

Если Вы выключите принтер, все задания готовых наборов, задания корректуры и удержания, а также все персональные задания будут удалены. Удержанное задание можно также удалить из панели управления принтера.

## Удаление удержанного задания

- 1 Нажмите на **ВЫБРАТЬ** (✓), чтобы открыть меню.
- 2 Используйте **СТРЕЛКУ ВВЕРХ** (▲) или **СТРЕЛКУ ВНИЗ** (▼) для перемещения к **ПОЛУЧИТЬ ЗАДАНИЕ**, затем нажмите на **ВЫБРАТЬ** (✓).
- 3 Используйте **СТРЕЛКУ ВВЕРХ** (▲) или **СТРЕЛКУ ВНИЗ** (▼) для перемещения к имени пользователя, затем нажмите на **ВЫБРАТЬ** (✓).
- 4 Используйте **СТРЕЛКУ ВВЕРХ** (▲) или **СТРЕЛКУ ВНИЗ** (▼) для перемещения к нужному имени пользователя или задания, затем нажмите на **ВЫБРАТЬ** (✓).
- 5 Используйте **СТРЕЛКУ ВВЕРХ** (▲) или **СТРЕЛКУ ВНИЗ** (▼) для перемещения к **УДАЛИТЬ**, затем нажмите на **ВЫБРАТЬ** (✓).

## Печать персонального задания

Функция печати персональных заданий позволяет указать, что определенное задание должно распечатываться только после ввода пользователем 4-значного персонального идентификационного номера (PIN) в панели управления принтера. Вы указываете PIN в драйвере, и этот код отправляется на принтер как часть задания печати.

## Указание персонального задания

Для указания того, что задание является персональным, в драйвере принтера выберите параметр **Персональное задание** и введите 4-значный PIN.

## Печать персонального задания

- 1 Нажмите на **ВЫБРАТЬ** (✓), чтобы открыть меню.
- 2 Используйте **СТРЕЛКУ ВВЕРХ** (▲) или **СТРЕЛКУ ВНИЗ** (▼) для перемещения к **ПОЛУЧИТЬ ЗАДАНИЕ**, затем нажмите на **ВЫБРАТЬ** (✓).
- 3 Используйте **СТРЕЛКУ ВВЕРХ** (▲) или **СТРЕЛКУ ВНИЗ** (▼) для перемещения к имени пользователя, затем нажмите на **ВЫБРАТЬ** (✓).
- 4 Используйте **СТРЕЛКУ ВВЕРХ** (▲) или **СТРЕЛКУ ВНИЗ** (▼) для перемещения к нужному имени пользователя или задания, затем нажмите на **ВЫБРАТЬ** (✓).
- 5 Используйте **СТРЕЛКУ ВВЕРХ** (▲) или **СТРЕЛКУ ВНИЗ** (▼) для перемещения к **ПЕЧАТЬ**. Отобразится символ замка после нажатия на **ПЕЧАТЬ**. Нажмите клавишу **ВЫБРАТЬ** (✓).
- 6 Будет предложено ввести номер PIN. Используйте **СТРЕЛКУ ВВЕРХ** (▲) или **СТРЕЛКУ ВНИЗ** (▼) для изменения первого номера PIN, затем нажмите на **ВЫБРАТЬ** (✓). Вместо цифры появится “звездочка” (\*). Повторите это действие для изменения трех остальных цифр PIN-кода.
- 7 Используйте **СТРЕЛКУ ВВЕРХ** (▲) или **СТРЕЛКУ ВНИЗ** (▼) для выбора количества копий, затем нажмите на **ВЫБРАТЬ** (✓).

## Удаление персонального задания

Персональное задание автоматически удаляется с жесткого диска принтера после того, как пользователь выводит его на печать, при условии, что пользователь не выберет параметр **Хранение задания** в драйвере. (Чтобы сохранить задание, на принтер необходимо установить дополнительный жесткий диск.)

---

### Примечание

Если Вы выключите принтер, все задания готовых наборов, задания корректуры и удержания, а также все персональные задания будут удалены. Персональное задание можно также удалить из панели управления принтера, прежде чем оно будет напечатано.

## Удаление персонального задания

- 1 Нажмите на **ВЫБРАТЬ** (✓), чтобы открыть меню.
- 2 Используйте **СТРЕЛКУ ВВЕРХ** (▲) или **СТРЕЛКУ ВНИЗ** (▼) для перемещения к **ПОЛУЧИТЬ ЗАДАНИЕ**, затем нажмите на **ВЫБРАТЬ** (✓).
- 3 Используйте **СТРЕЛКУ ВВЕРХ** (▲) или **СТРЕЛКУ ВНИЗ** (▼) для перемещения к имени пользователя, затем нажмите на **ВЫБРАТЬ** (✓).
- 4 Используйте **СТРЕЛКУ ВВЕРХ** (▲) или **СТРЕЛКУ ВНИЗ** (▼) для перемещения к нужному имени пользователя или задания, затем нажмите на **ВЫБРАТЬ** (✓).
- 5 Используйте **СТРЕЛКУ ВВЕРХ** (▲) или **СТРЕЛКУ ВНИЗ** (▼) для перемещения к **УДАЛИТЬ**, затем нажмите на **ВЫБРАТЬ** (✓). (Отобразится символ замка после нажатия на **УДАЛИТЬ**.)
- 6 Будет предложено ввести номер PIN. Используйте **СТРЕЛКУ ВВЕРХ** (▲) или **СТРЕЛКУ ВНИЗ** (▼) для изменения первого номера PIN, затем нажмите на **ВЫБРАТЬ** (✓). Вместо цифры появится “звездочка” (\*). Повторите это действие для изменения трех остальных цифр PIN-кода.

## Хранение задания печати

Вы можете загрузить задание печати на жесткий диск принтера, не распечатывая его. После этого можно распечатать задание в любое время с помощью панели управления принтера. Например, Вы можете загрузить кадровые формы, календарь, расписание или бухгалтерские формы, к которым в дальнейшем могут обращаться другие пользователи и выводить их на печать.

## Хранение задания печати

Для постоянного хранения задания печати на дополнительном жестком диске выберите параметр **Хранение задания** в драйвере при печати задания.

## Печать хранимого задания

- 1 Нажмите на **ВЫБРАТЬ** (✓), чтобы открыть меню.
- 2 Используйте **СТРЕЛКУ ВВЕРХ** (▲) или **СТРЕЛКУ ВНИЗ** (▼) для перемещения к **ПОЛУЧИТЬ ЗАДАНИЕ**, затем нажмите на **ВЫБРАТЬ** (✓).
- 3 Используйте **СТРЕЛКУ ВВЕРХ** (▲) или **СТРЕЛКУ ВНИЗ** (▼) для перемещения к имени пользователя, затем нажмите на **ВЫБРАТЬ** (✓).
- 4 Используйте **СТРЕЛКУ ВВЕРХ** (▲) или **СТРЕЛКУ ВНИЗ** (▼) для перемещения к нужному имени пользователя или задания, затем нажмите на **ВЫБРАТЬ** (✓).
- 5 Используйте **СТРЕЛКУ ВВЕРХ** (▲) или **СТРЕЛКУ ВНИЗ** (▼) для перемещения к **ПЕЧАТЬ**, затем нажмите на **ВЫБРАТЬ** (✓).
- 6 Используйте **СТРЕЛКУ ВВЕРХ** (▲) или **СТРЕЛКУ ВНИЗ** (▼) для выбора количества копий, затем нажмите на **ВЫБРАТЬ** (✓).

## Удаление хранимого задания

Задания, хранимые на дополнительном жестком диске принтера, могут быть удалены с помощью панели управления.

## Удаление хранимого задания

- 1 Нажмите на **ВЫБРАТЬ** (✓), чтобы открыть меню.
- 2 Используйте **СТРЕЛКУ ВВЕРХ** (▲) или **СТРЕЛКУ ВНИЗ** (▼) для перемещения к **ПОЛУЧИТЬ ЗАДАНИЕ**, затем нажмите на **ВЫБРАТЬ** (✓).
- 3 Используйте **СТРЕЛКУ ВВЕРХ** (▲) или **СТРЕЛКУ ВНИЗ** (▼) для перемещения к имени пользователя, затем нажмите на **ВЫБРАТЬ** (✓).
- 4 Используйте **СТРЕЛКУ ВВЕРХ** (▲) или **СТРЕЛКУ ВНИЗ** (▼) для перемещения к нужному имени пользователя или задания, затем нажмите на **ВЫБРАТЬ** (✓).
- 5 Используйте **СТРЕЛКУ ВВЕРХ** (▲) или **СТРЕЛКУ ВНИЗ** (▼) для перемещения к **УДАЛИТЬ**, затем нажмите на **ВЫБРАТЬ** (✓).



# 3 Управление и обслуживание принтера

## Обзор

В этом разделе описывается процесс управления и обслуживания принтера.

- "Использование встроенного Web-сервера" на стр. 82
- "Настройка уведомлений по электронной почте" на стр. 85
- "Обслуживание картриджа" на стр. 86
- "Проверка конфигурации принтера" на стр. 90
- "Очистка принтера" на стр. 94
- "Очистка термоэлемента" на стр. 96 (очистка вручную или автоматически)
- "Выполнение регулярного обслуживания" на стр. 98
- "Замена сшивателя" на стр. 99

## Использование встроенного Web-сервера

Принтер поставляется со встроенным Web-сервером. Для получения информации, предоставляемой внутренним Web-сервером, используйте стандартный навигатор Web. Встроенный Web-сервер предоставляет следующую информацию:

- сообщения панели управления принтера;
- уровни расходных материалов;
- конфигурация лотков;
- конфигурация меню панели управления принтера;
- страница конфигурации принтера;
- страница состояния расходных материалов (доступна только в том случае, если Вы используете расходные материалы производства HP);
- журнал регистрации событий принтера;
- использование принтера (типы заданий печати);
- информация о сети;
- оперативная помощь (поиск и устранение неисправностей);
- поддержка продукции;
- предупреждающие сообщения принтера.

Вы можете также использовать встроенный веб-сервер для выполнения функций управления заданиями печати, которые обычно выполняются с помощью панели управления. Среди них есть следующие функции:

- изменение параметров принтера
- изменение конфигурации принтера
- отмена заданий печати

### Обновление встроенного Web-сервера для нескольких принтеров

Вы можете использовать подключаемый модуль встроенного Web-сервера для HP Web Jetadmin, чтобы сконфигурировать параметры встроенного Web-сервера, например, сигнал тревоги на нескольких принтерах одновременно. Подключаемый модуль позволяет выполнять конфигурацию для всех принтеров с установленным встроенным Web-сервером и дополнительным жестким диском. Для получения данного подключаемого модуля посетите Web-сервер <http://www.hp.com/go/webjetadmin>, щелкните на **plug-ins**, затем щелкните на **applications**.

### Получение доступа к встроенному Web-серверу

#### Примечание

Использование Web-сервера возможно только при наличии сети на основе протокола IP и навигатора Web.

Для доступа к встроенному Web-серверу Вам нужно ввести назначенный принтеру IP-адрес в навигаторе Web. Например, если IP адрес принтера 123.456.789.123, то в навигаторе Web Вы должны указать <http://123.456.789.123>.

Если Вы не знаете IP-адрес принтера, Вы сможете найти его на странице конфигурации принтера. Подробнее о печати страницы конфигурации см. в разделе "[Страница конфигурации](#)" на стр. 90.

## Просмотр страниц встроенного Web-сервера

Встроенный Web-сервер предоставляет подробную информацию о принтере, состоящую из трех разделов:

- [Информационные страницы](#)
- [Страницы параметров](#)
- [Страницы с информацией о сети](#)

Содержимое встроенного Web-сервера находится на трех вкладках, расположенных в верхней части окна Web-навигатора. Эти вкладки включают разделы, расположенные в левой части навигатора. Щелкните на разделе, который хотите посмотреть. В конце раздела приводится список дополнительных Web-узлов (**Другие ссылки**), которые могут быть Вам полезны.

### Примечание

Каждая страница вкладки "Сеть" встроенного Web-сервера обеспечивает доступ к справке. Для получения информации о конкретной странице щелкните на значке **Справка**.

## Информационные страницы

Информационные страницы встроенного Web-сервера представляют собой информационные страницы для данного принтера. Сюда входят следующие страницы:

- **Страница состояния устройства**  
На этой странице отображается панель управления принтера и текущее сообщение. Здесь также отображается кнопка [Пауза/Продолжить](#), которая позволяет изменить параметры меню панели управления с этой страницы. Кроме того, на этой странице отображается уровень расходных материалов в принтере и конфигурация носителей во входных лотках.
- **Страница конфигурации**  
Страница конфигурации принтера отображается с данного сервера встроенного Web-сервера. Более подробную информацию см. в разделе "[Страница конфигурации](#)" на стр. 90.
- **Страница журнала регистрации событий**  
На этой странице отображается журнал регистрации событий принтера. Более подробную информацию см. в разделе "[ЖУРНАЛ СОБЫТИЙ ПЕЧ.](#)" на стр. 183.
- **Страница состояния расходных материалов (доступна только в случае использования расходных материалов производства HP)**  
На данной странице отображаются уровни расходных материалов для принтера, расчет количества оставшихся страниц и информация об использовании картриджа.
- **Страница информации об устройстве**  
Здесь содержится информация для управления сетью, включая описание и адрес IP устройства, а также имя, номер модели и серийный номер принтера.
- **Страница панели управления**  
На этой странице отображается текущее сообщение панели управления.

## Страницы параметров

Страницы параметров встроенного Web-сервера позволяют конфигурировать принтер с помощью Вашего компьютера. Эти страницы могут быть защищены паролем. Перед тем, как выполнять какие-либо изменения конфигурации принтера, посоветуйтесь с Вашим администратором сети.

- **Страница конфигурации устройства**  
Эта страница позволяет конфигурировать все параметры принтера.
- **Страница уведомлений**  
Эта страница позволяет Вам конфигурировать, кто из пользователей будет уведомляться о различных событиях принтера.
- **Страница электронной почты**  
Эта страница содержит электронные адреса людей, которые будут получать электронные уведомления о событиях принтера.
- **Страница безопасности**  
С помощью этой страницы можно конфигурировать пароли для встроенного Web-сервера. Эту информацию должен изменять только администратор сети.
- **Страница прочих ссылок**  
С помощью этой страницы во встроенный Web-сервер можно вводить адреса других Web-серверов. Эти адреса отображаются на навигационной панели страниц встроенного Web-сервера.
- **Страница настройки языков**  
Эта страница позволяет настраивать язык, на котором будет выводиться информация встроенного Web-сервера.
- **Страница информации об устройстве**  
Эта страница позволяет Вам назначать имена устройствам для удобства управления сетью и отображает IP-адрес и сервер принтера.
- **Страница услуг синхронизации времени**  
Эта страница содержит адрес сервера времени в сети и позволяет сконфигурировать адрес сервера времени, интервал синхронизации и порт сервера времени.

## Страницы с информацией о сети

Этот раздел информации встроенного Web-сервера позволяет администратору сети настраивать сервер печати HP Jetdirect для принтера.

## Настройка уведомлений по электронной почте

Вы можете использовать программу HP Web Jetadmin или встроенный Web-сервер принтера для настройки системы на выдачу уведомлений о проблемах с принтером. Эти предупреждения имеют форму электронных сообщений, которые посылаются по электронной почте на указанные Вами адреса.

Здесь Вы можете задать следующее:

- мониторинг различных устройств (в данном случае, принтер)
- какие предупреждения должны выдаваться (например, предупреждения о заторах бумаги, израсходованной бумаге, сообщениях ЗАКЖИТЕ КАРТРИДЖ, ЗАМЕНИТЕ КАРТРИДЖ, а также об открытой крышке)
- адреса электронной почты, по которым нужно передавать предупреждения

Для получения информации о	См. следующий раздел
HP Web Jetadmin	<ul style="list-style-type: none"><li>● <a href="#">"Программное обеспечение HP Web Jetadmin"</a> на стр. 34 — общая информация о HP Web Jetadmin</li><li>● Электронная справка HP Web Jetadmin (подробнее о предупреждениях и о том, как их настраивать)</li></ul>
Встроенный Web-сервер	<ul style="list-style-type: none"><li>● <a href="#">"Использование встроенного Web-сервера"</a> на стр. 82 — общая информация о встроенном Web-сервере</li></ul>

## Обслуживание картриджа

Данный раздел содержит информацию о картриджах HP, их хранении, идентификации и сроке годности. Также отображается информация о картриджах производства не HP.

### Картриджи HP

При использовании оригинального нового картриджа HP номер детали будет Q1338A (12000-страничный картридж для HP LaserJet серии 4200) или Q1339A (18000-страничный картридж для HP LaserJet серии 4300), Вы можете получить некоторую информацию, например:

- количество оставшегося тонера
- приблизительное число оставшихся страниц
- число отпечатанных страниц

### Картриджи от других производителей

Компания Hewlett-Packard не рекомендует использовать картриджи с тонером от сторонних производителей, как новые, так и восстановленные. Не являясь изготовителем этой продукции, компания Hewlett-Packard, не может обеспечивать или контролировать ее качество. Обслуживание или ремонт принтера в результате использования картриджа, изготовленной не компанией HP, не будет покрываться гарантией на принтер.

При использовании картриджа от стороннего производителя принтер теряет возможность отображения уровня расхода картриджа, предоставления отчета о числе оставшихся страниц и отображения информации об использовании картриджа.

Если Вы приобрели оригинальный картридж HP, однако оказалось, что он изготовлена не компанией HP, позвоните на линию расследования подделок. (См. ["Горячая линия HP по расследованию подделок"](#) на стр. 156.)

### Идентификация картриджа

Если производителем картриджа не является компания HP, то при его установке принтер уведомит Вас об этом.

Если сообщение панели управления принтера свидетельствует о том, что данный картридж не является оригинальным, однако Вы считаете, что приобрели картридж HP, позвоните на линию расследования подделок. См. раздел ["Горячая линия HP по расследованию подделок"](#) на стр. 156.

### Хранение картриджа

Картридж следует извлекать из упаковки только непосредственно перед установкой в принтер. Срок хранения картриджа в запечатанной упаковке составляет примерно 2,5 года.

#### **ВНИМАНИЕ!**

Чтобы предотвратить повреждение картриджа, не подвергайте его воздействию света дольше, чем на несколько минут.

### Средний срок службы картриджа

Срок службы картриджа зависит от расхода тонера при печати и срока годности компонентов внутри картриджа. При печати текста с 5-процентным покрытием (обычное деловое письмо) картридж HP позволяет напечатать в среднем 12000 страниц (HP LaserJet серии 4200) или 18000 страниц (HP LaserJet серии 4300). Эта оценка действительна при допущении, что средний коэффициент плотности печати равен 3, а

режим EcoMode выключен. (Эти параметры установлены по умолчанию. Подробнее об этих настройках см. описание параметров `ECONOMODE` и `ПЛОТНОСТЬ ТОНЕРА` в разделе "Меню "Качество печати"" на стр. 171.)

Узнать срок службы картриджа Вы можете в любое время, проверив уровень расходного материала, как показано ниже "Проверка уровня расходного материала" на стр. 88.

## Проверка уровня расходного материала

Вы можете проверить уровень расходного материала (тонера) с помощью панели управления принтера, встроенного Web-сервера, программного обеспечения принтера или программы HP Web Jetadmin.

### Проверка уровня расходного материала с помощью панели управления

- 1 Нажмите на **ВЫБРАТЬ** (✓), чтобы открыть меню.
- 2 Используйте **СТРЕЛКУ ВВЕРХ** (▲) или **СТРЕЛКУ ВНИЗ** (▼) для перемещения к **ИНФОРМАЦИЯ**, затем нажмите на **ВЫБРАТЬ** (✓).
- 3 Используйте **СТРЕЛКУ ВВЕРХ** (▲) или **СТРЕЛКУ ВНИЗ** (▼) для перемещения к **ПЕЧАТЬ СТРАНИЦЫ СОСТОЯНИЯ РАСХОДНЫХ МАТЕРИАЛОВ**, затем нажмите на **ВЫБРАТЬ** (✓). Информацию о странице состояния расходных материалов см. в разделе "[Страница состояния расходных материалов](#)" на стр. 92.

### Проверка уровня расходных материалов с помощью встроенного Web-сервера

- 1 В окне Web-браузера введите IP-адрес главной страницы принтера. После этого Вы увидите страницу состояния принтера. (См. "[Получение доступа к встроенному Web-серверу](#)" на стр. 82.)
- 2 В левой части экрана щелкните на **Состояние расходных материалов**. После этого Вы увидите страницу состояния расходных материалов, в которой содержится информация об уровне тонера. (Информацию о странице состояния расходных материалов см. в разделе "[Страница состояния расходных материалов](#)" на стр. 92.)

### Проверка уровня расходных материалов с помощью программного обеспечения принтера

Для этого должны быть соблюдены три условия:

- На компьютере должно быть установлено программное обеспечение Printer Status and Alerts (Состояние и предупреждения принтера) с компакт-диска, поставляемого вместе с принтером.
  - Принтер должен быть напрямую подключен к компьютеру с помощью параллельного кабеля.
  - Вы должны иметь доступ к Интернет.
- 1 Дважды щелкните на значке **Принтер** в нижней правой части экрана. При этом откроется окно состояния.
  - 2 В левой части окна состояния щелкните на значке **Принтер**, состояние которого Вы хотите проверить.
  - 3 Щелкните на ссылке **Расходные материалы** в верхней части окна состояния. Вы можете также перейти вниз к разделу **Состояние расходных материалов** с помощью полосы прокрутки.

---

#### Примечание

Если Вы хотите заказать расходные материалы, щелкните на ссылке **Заказ расходных материалов**. При этом с помощью навигатора Интернета откроется адрес URL, с которого Вы сможете приобрести расходные материалы. Выберите расходные материалы, которые Вы хотите заказать, и завершите процедуру заказа.

### Проверка уровня расходных материалов с помощью HP Web Jetadmin

В программе HP Web Jetadmin выберите принтер. Страница состояния устройства содержит сведения об уровне расходного материала.

## Встряхивание картриджа

При первой установке картриджа осторожно встряхните его из стороны в сторону, чтобы равномерно распределить тонер внутри картриджа. Благодаря конструкции картриджа, это единственный раз, когда Вам придется его встряхивать.

## Состояния "Низкий уровень картриджа" и "Картридж пуст"

Принтер уведомит Вас, если в картридже останется мало тонера или он опустеет.

### Если тонер заканчивается

При низком уровне тонера на экран панели управления принтера выводится сообщение **ЗАКАЖИТЕ КАРТРИДЖ**. В первый раз сообщение **ЗАКАЖИТЕ КАРТРИДЖ** появится, когда в картридже останется 15 процентов тонера (при 5-процентном покрытии можно распечатать около 1800 страниц, если установлен картридж на 12000 страниц в принтере HP LaserJet серии 4200 и около 2700 страниц, если установлен картридж на 18000 страниц в принтере HP LaserJet серии 4300).

По умолчанию принтер продолжает печатать, пока не кончится тонер, однако этого можно избежать, остановив принтер при первом появлении сообщения **ЗАКАЖИТЕ КАРТРИДЖ** — например, если Вы хотите, чтобы качество печати оставалось постоянным при печати заданий, или если не хотите, чтобы тонер закончился во время печати большого задания. Чтобы остановить принтер, установите **НИЗКИЙ УРОВЕНЬ ТОНЕРА=СТОП** (в подменю настроек системы в меню "Конфигурация устройства"). (См. "[НИЗКИЙ УРОВ. ТОНЕРА](#)" на [стр. 178](#).) После этого при появлении сообщения **ЗАКАЖИТЕ КАРТРИДЖ** принтер остановит печать. Вы можете возобновить печать, нажав **ВЫБРАТЬ (✓)** для каждого задания печати.

### Если закончился тонер или срок годности барабана истек

Сообщение **ЗАМЕНИТЕ КАРТРИДЖ** выводится в одной из следующих ситуаций:

- **В картридже закончился тонер.** Если параметр **КАРТРИДЖ ПУСТ** установлен в состояние **ПРОДОЛЖИТЬ** (в подменю настройки системы меню "Конфигурация устройства"), принтер продолжит печать до тех пор, пока барабан картриджа не выйдет из строя. Корпорация HP не гарантирует качественную печать после первого вывода сообщения **ЗАМЕНИТЕ КАРТРИДЖ**. По возможности замените картридж. (См. "[Информация о заказе деталей](#)" на [стр. 17](#).) Сообщение **ЗАМЕНИТЕ КАРТРИДЖ** появляется до тех пор, пока картридж не будет заменен. Если параметр **КАРТРИДЖ ПУСТ** установлен в значение **СТОП**, то принтер останавливает печать и возобновляет ее, когда картридж будет заменен или после нажатия клавиши **ВЫБРАТЬ (✓)** для каждого задания печати.
- **Если срок годности барабана или картриджа истек.** Необходимо срочно заменить картридж, чтобы продолжить печать. Если в картридже остался тонер, то печать все равно невозможна. (См. "[Информация о заказе деталей](#)" на [стр. 17](#).) Данная ситуация приведена, чтобы защитить принтер.

# Проверка конфигурации принтера

С панели управления принтера Вы можете печатать страницы, содержащие информацию о принтере и его текущей конфигурации. Ниже описаны следующие информационные страницы:

- [Карта меню](#)
- [Страница конфигурации](#)
- [Страница состояния расходных материалов](#) (включая информацию об используемых картриджах)
- [Список шрифтов PS или PCL](#)

Для получения полного списка информационных страниц принтера см. информационное меню в панели управления принтера ("[Меню "Информация"](#)" на стр. 165).

Держите эти страницы под рукой для удобства при устранении неполадок. Они также пригодятся Вам, если Вы захотите связаться со службой поддержки клиентов HP.

## Карта меню

Для просмотра текущих параметров, установленных в различных меню, распечатайте карту меню панели управления принтера.

### Печать карты меню

- 1 Нажмите на [ВЫБРАТЬ](#) (✓), чтобы открыть меню.
- 2 Используйте [СТРЕЛКУ ВВЕРХ](#) (▲) или [СТРЕЛКУ ВНИЗ](#) (▼) для перемещения к [ИНФОРМАЦИЯ](#), затем нажмите на [ВЫБРАТЬ](#) (✓).
- 3 Используйте [СТРЕЛКУ ВВЕРХ](#) (▲) или [СТРЕЛКУ ВНИЗ](#) (▼) для перемещения к [ПЕЧАТЬ КАРТЫ МЕНЮ](#), затем нажмите на [ВЫБРАТЬ](#) (✓).

Может оказаться полезным хранить схему меню рядом с принтером для справок. Содержание схемы меню изменяется в зависимости от устройств, установленных в принтере. (Многие из этих значений можно переопределить с помощью драйвера принтера или из соответствующего приложения.)

Чтобы посмотреть полный список элементов панели управления и их возможные значения, см. "[Меню панели управления](#)" на стр. 163. Для изменения параметра панели управления см. "[Печать и изменение меню панели управления](#)" на стр. 27.

## Страница конфигурации

Используйте страницу конфигурации для просмотра текущих параметров принтера, для поиска и устранения неисправностей или для проверки правильности установки дополнительных принадлежностей, например, памяти (DIMM), лотков и языков принтера.

---

### Примечание

Если установлен сервер печати HP Jetdirect, то также печатается страница конфигурации HP Jetdirect. Принтеры HP LaserJet 4200n/tn/dtn/dtns/dtnsl и 4300n/tn/dtn/dtns/dtnsl поставляются с установленными серверами печати HP Jetdirect.

## Печать страницы конфигурации с панели управления

- 1 Нажмите на **ВЫБРАТЬ** (✓), чтобы открыть меню.
- 2 Используйте **СТРЕЛКУ ВВЕРХ** (▲) или **СТРЕЛКУ ВНИЗ** (▼) для перемещения к **ИНФОРМАЦИЯ**, затем нажмите на **ВЫБРАТЬ** (✓).
- 3 Используйте **СТРЕЛКУ ВВЕРХ** (▲) или **СТРЕЛКУ ВНИЗ** (▼) для перемещения к **ПЕЧАТЬ КОНФИГУРАЦИИ**, затем нажмите на **ВЫБРАТЬ** (✓).

Далее следует пример страницы конфигурации. Содержание страницы конфигурации может изменяться в зависимости от устройств, установленных в принтере в данный момент.

### Примечание

Информацию о конфигурации принтера Вы можете получить также с помощью встроенного Web-сервера. Подробнее об этом см. в разделе "[Использование встроенного Web-сервера](#)" на стр. 82.

страница конфигурации

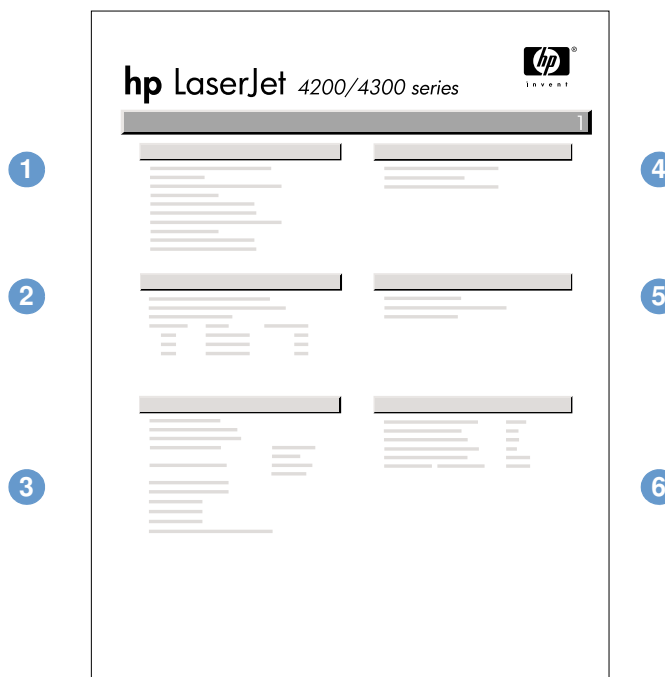

- |   |  |   |
|---|--|---|
| 1 | Информация о принтере                                    | Указывается серийный номер, количество листов, отпечатанных в принтере, и другая информация о принтере.   |
| 2 | Журнал регистрации событий                               | Содержит количество записей в журнале регистрации событий, максимальное количество просматриваемых записей, а также последние три записи в журнале.     |
| 3 | Установленные персонализации и дополнительные устройства | Здесь перечислены все установленные языки принтера (например, PS и PCL), а также дополнительные устройства, установленные в каждом слоте DIMM и EIO.    |
| 4 | Память   | Здесь перечислены запоминающие устройства принтера, рабочая область драйвера PCL (DWS), а также информация о буфере ввода-вывода и сохранении ресурсов. |
| 5 | Защита данных  | Содержит состояние блокировки панели управления принтера, пароль панели управления и состояние дополнительного жесткого диска.                          |
| 6 | Лотки для бумаги и дополнительные устройства             | Содержит параметры формата для всех установленных лотков и дополнительных устройств.  |

## Страница состояния расходных материалов

Используйте страницу состояния расходных материалов для получения информации об установленном в принтере картридже, количестве тонера, оставшемся в принтере, а также количестве обработанных страниц и заданий. Эта страница также позволяет решить, когда Вам следует выполнить следующую процедуру обслуживания. (См. "Выполнение регулярного обслуживания" на стр. 98.)

### Примечание

Информацию о состоянии расходных материалов принтера Вы можете получить также с помощью встроенного Web-сервера. Подробнее об этом см. в разделе "Использование встроенного Web-сервера" на стр. 82.

## Печать страницы состояния расходных материалов с панели управления

- 1 Нажмите на **ВЫБРАТЬ** (✓), чтобы открыть меню.
- 2 Используйте **СТРЕЛКУ ВВЕРХ** (▲) или **СТРЕЛКУ ВНИЗ** (▼) для перемещения к **ИНФОРМАЦИЯ**, затем нажмите на **ВЫБРАТЬ** (✓).
- 3 Используйте **СТРЕЛКУ ВВЕРХ** (▲) или **СТРЕЛКУ ВНИЗ** (▼) для перемещения к **ПЕЧАТЬ СТРАНИЦЫ СОСТОЯНИЯ РАСХОДНЫХ МАТЕРИАЛОВ**, затем нажмите на **ВЫБРАТЬ** (✓).

### Страница состояния расходных

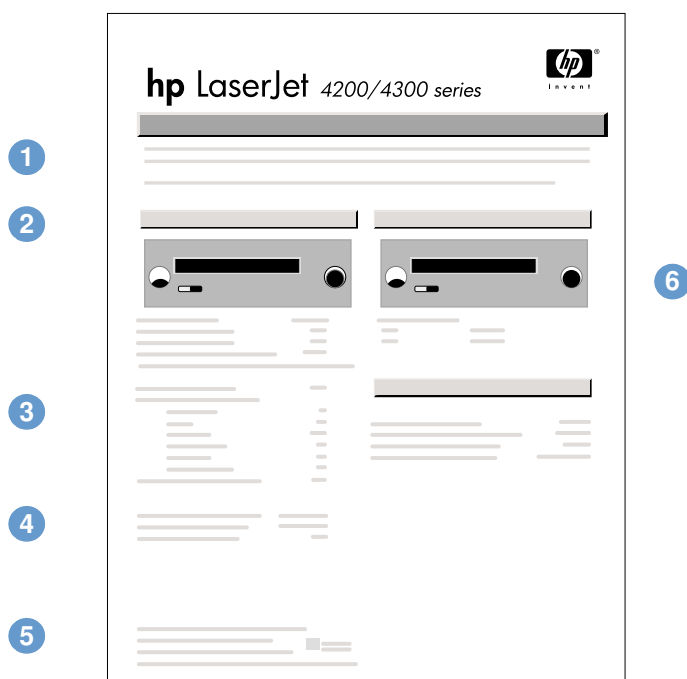

- |   |   |   |
|---|---|---|
| 1 | Страница о расходных материалах в Интернете | Список местных Web-серверов для заказа расходных материалов через Интернет.   |
| 2 | Информация о картридже                      | Содержит информацию о количестве тонера в картридже, номер детали картриджа и приблизительное число страниц, которое Вы можете распечатать, используя оставшееся количество тонера в картридже. |
| 3 | Статистика принтера                         | Содержит статистику об общем количестве обработанных страниц и заданий при помощи данного картриджа, также начальную и конечную даты использования данного картриджа.                           |
| 4 | Информация об изготовлении                  | Содержит серийный номер картриджа.  |

5	Страница об утилизации в Интернете	Содержит Web-сервер с информацией о возврате использованных картриджей производства HP.
6	Степень расхода набора средств для обслуживания принтера	Отображает в единицах измерения оставшийся срок службы компонентов набора обслуживания.

## Список шрифтов PS или PCL

Используйте списки шрифтов для получения информации о том, какие шрифты установлены в данный момент в принтере. (Списки шрифтов также указывают на то, какие шрифты резидентно находятся на дополнительном жестком диске или во флэш-памяти DIMM.)

### Печать списка шрифтов PCL или PS

- 1 Нажмите на **ВЫБРАТЬ** (✓), чтобы открыть меню.
- 2 Используйте **СТРЕЛКУ ВВЕРХ** (▲) или **СТРЕЛКУ ВНИЗ** (▼) для перемещения к **ИНФОРМАЦИЯ**, затем нажмите на **ВЫБРАТЬ** (✓).
- 3 Используйте **СТРЕЛКУ ВВЕРХ** (▲) или **СТРЕЛКУ ВНИЗ** (▼) для перемещения к **ПЕЧАТЬ СПИСКА ШРИФТОВ PS** или **ПЕЧАТЬ СПИСКА ШРИФТОВ PCL**, затем нажмите на **ВЫБРАТЬ** (✓).

Список шрифтов PS содержит информацию об установленных шрифтах PS, а также образцы этих шрифтов. В списке шрифтов PCL Вы можете найти следующую информацию:

- **Шрифт** — здесь перечислены наименования и образцы шрифтов.
- **Шаг/пункт** — здесь указаны шаг и размер шрифта.
- **Escape-последовательность** (команда программирования PCL 5e) — используется для выбора назначаемого шрифта. (См. пояснение в конце страницы списка шрифтов.)

#### Примечание

Пошаговые указания по использованию команд принтера для выбора шрифта в приложениях MS-DOS® см. в разделе "**Выбор шрифтов PCL 6 и PCL 5e**" на стр. 193.

- **Шрифт #** — номер, используемый для выбора шрифтов в панели управления принтера (не из приложения). Не путайте номер шрифта (#) с его идентификационным номером (ID), описанным ниже. Номер шрифта указывает на слот DIMM, где в данный момент хранится шрифт.
  - **ПРОГР:** Загружаемые шрифты, которые могут находиться резидентно в принтере, пока не будут загружены другие шрифты для их замены, или пока питание принтера не будет выключено.
  - **ВНУТР:** Шрифты, которые постоянно находятся в принтере.
- **Шрифт ID** — номер, который Вы присваиваете программным шрифтам во время их загрузки с помощью программного обеспечения.

## Очистка принтера

Следуйте приведенной на следующей странице процедуре очистки каждый раз при замене картриджа, а также во всех тех случаях, когда обнаруживаются дефекты печати. Насколько это возможно, очищайте принтер от пыли и отходов процесса печати.

- С помощью слегка смоченного в воде куска ткани протрите принтер снаружи.
- Протрите принтер изнутри, пользуясь не оставляющей волокон сухой тканью.

### ВНИМАНИЕ!

Не пользуйтесь содержащими аммиак очистителями для очистки принтера или предметов, расположенных рядом с ним.

Во время очистки принтера не прикасайтесь к передающему ролику (резиновый ролик черного цвета, который находится под картриджем). Следы жира, попавшего с кожи на ролик, могут привести к появлению дефектов печати.

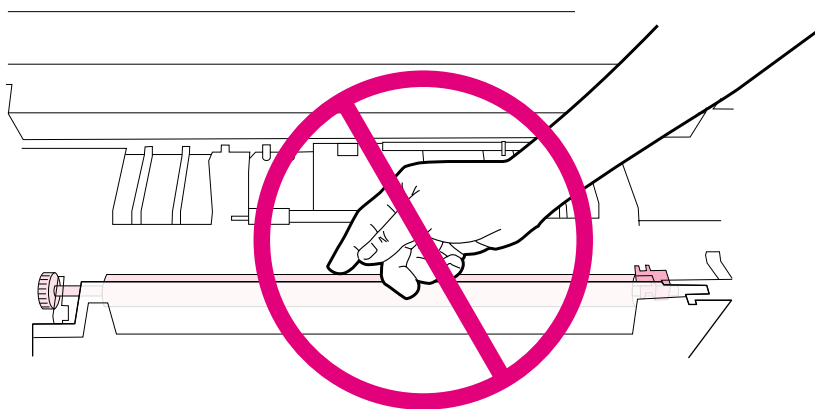

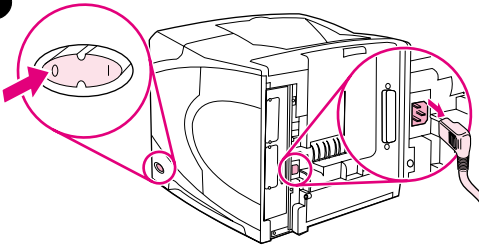
**1**

## Очистка принтера изнутри

Используйте данные инструкции для очистки грязи и осадка из внутренних частей принтера.

### Очистка принтера изнутри

- 1 Выключите принтер и отсоедините шнур электропитания.
- 2 Откройте крышку и выньте картридж.

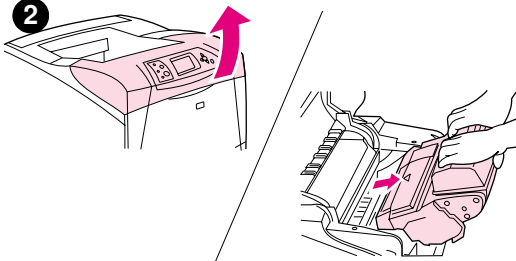
**2**

### ПРЕДУПРЕЖДЕНИЕ!

Не касайтесь деталей, находящихся глубоко внутри принтера. Область, примыкающая к зоне термозлемента, может быть горячей.

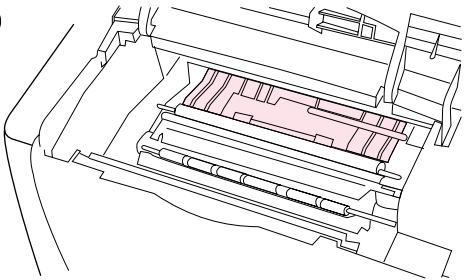
**3**

### ВНИМАНИЕ!

Чтобы предотвратить повреждение картриджа, не подвергайте его воздействию света дольше, чем на несколько минут.

- 3 Сотрите пыль и грязь с ограничителей бумаги (заштрихованные области), пользуясь не оставляющим волокон сухим куском ткани.

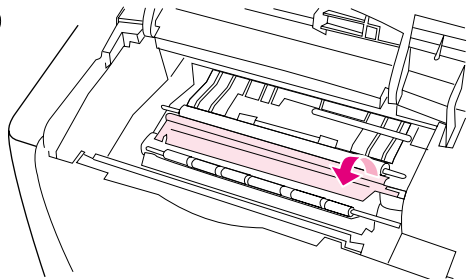
**4**

### Примечание

Если тонер попал Вам на одежду, удалите его с помощью сухой ткани и постирайте одежду в холодной воде. (Горячая вода закрепляет пятна тонера на ткани.)

- 4 С помощью зеленого рычажка поднимите крышку доступа к бумаге и сотрите все частицы, оставшиеся после печати, пользуясь не оставляющим волокон сухим куском ткани.
- 5 Установите картридж на место, закройте верхнюю крышку, подсоедините шнур электропитания и включите принтер.

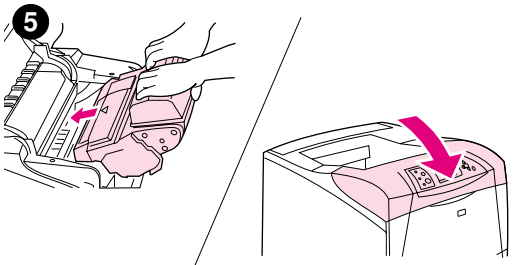
**5**

## Очистка термоэлемента

Выполните очистку принтера с помощью чистящего листа, чтобы освободить термоэлемент от остатков тонера и частиц бумаги, которые иногда скапливаются внутри. Скопления тонера и частиц бумаги могут вызвать появление пятен на лицевой или обратной стороне печатаемых листов. (См. "[Частицы тонера](#)" на стр. 136.)

Чтобы обеспечить оптимальное качество печати, компания HP рекомендует использовать чистящий лист каждый раз при замене картриджа или выполнять автоматическую плановую очистку, которую можно настроить отдельно. Если установлен модуль двусторонней печати, то Вам придется выполнить очистку вручную.

Процедура очистки может занять около 2,5 минут. Во время выполнения очистки на панели управления принтера отобразится сообщение (СОЗДАНИЕ СТРАНИЦЫ ОЧИСТКИ или ОЧИСТКА).

### Запуск чистящего листа вручную

Для того, чтобы очистка была проведена надлежащим образом, распечатайте этот лист на бумаге для ксерокопирования (не на высокосортной бумаге, а также не на плотной или грубой бумаге).

Если установлен модуль двусторонней печати, то данный метод очистки является единственным, который Вы можете использовать. Чтобы убедиться, что автоматическая очистка отключена, см. "[Автоматический запуск чистящего листа](#)" на стр. 97.

### Запуск чистящей страницы вручную

- 1 Если установлено устройство двусторонней печати, откройте задний выходной отсек.
- 2 Нажмите на **ВЫБРАТЬ** (✓), чтобы открыть меню.
- 3 Используйте **СТРЕЛКУ ВВЕРХ** (▲) или **СТРЕЛКУ ВНИЗ** (▼) для перемещения к параметру **КОНФИГУРИРАЦИЯ УСТРОЙСТВА**, затем нажмите на **ВЫБРАТЬ** (✓).
- 4 Используйте **СТРЕЛКУ ВВЕРХ** (▲) или **СТРЕЛКУ ВНИЗ** (▼) для перемещения к **КАЧЕСТВО ПЕЧАТИ**, затем нажмите на **ВЫБРАТЬ** (✓).
- 5 Используйте **СТРЕЛКУ ВВЕРХ** (▲) или **СТРЕЛКУ ВНИЗ** (▼) для перемещения к **СОЗДАНИЕ СТРАНИЦЫ ОЧИСТКИ**, затем нажмите на **ВЫБРАТЬ** (✓).
- 6 Следуйте указаниям по выполнению процесса очистки, изложенным на листе для очистки.
- 7 Закройте задний выходной отсек.

## Автоматический запуск чистящего листа

Пользуясь приведенной ниже процедурой, Вы можете настроить принтер на автоматическую печать чистящих листов через заданные интервалы времени. Чтобы для запуска чистящего листа не требовалось вмешательство посторонних, Вы должны всегда держать листы обычной бумаги выбранного формата в лотке принтера. Благодаря этому, принтер не будет прерывать текущее задание для печати.

Если установлен модуль двусторонней печати убедитесь, что автоматическая очистка отключена. Очистка выполняется только вручную. (См. "Запуск чистящего листа вручную" на стр. 96.)

### Запуск чистящего листа автоматически

- 1 Нажмите на **ВЫБРАТЬ** (✓), чтобы открыть меню.
- 2 Используйте **СТРЕЛКУ ВВЕРХ** (▲) или **СТРЕЛКУ ВНИЗ** (▼) для перемещения к параметру **КОНФИГУРИРАЦИЯ УСТРОЙСТВА**, затем нажмите на **ВЫБРАТЬ** (✓).
- 3 Используйте **СТРЕЛКУ ВВЕРХ** (▲) или **СТРЕЛКУ ВНИЗ** (▼) для перемещения к **КАЧЕСТВО ПЕЧАТИ**, затем нажмите на **ВЫБРАТЬ** (✓).
- 4 Используйте **СТРЕЛКУ ВВЕРХ** (▲) или **СТРЕЛКУ ВНИЗ** (▼) для перемещения к **АВТОЧИСТКА**, затем нажмите на **ВЫБРАТЬ** (✓).
- 5 Используйте **СТРЕЛКУ ВВЕРХ** (▲) или **СТРЕЛКУ ВНИЗ** (▼) для перемещения к **ВКЛ**, затем нажмите на **ВЫБРАТЬ** (✓).
- 6 Используйте **СТРЕЛКУ ВВЕРХ** (▲) или **СТРЕЛКУ ВНИЗ** (▼) для перемещения к **ИНТЕРВАЛ ОЧИСТКИ**, затем нажмите на **ВЫБРАТЬ** (✓).
- 7 Используйте **СТРЕЛКУ ВВЕРХ** (▲) или **СТРЕЛКУ ВНИЗ** (▼) для перемещения к требуемому интервалу между 1000 и 20000 страницами, затем нажмите на **ВЫБРАТЬ** (✓), чтобы сохранить выбор.
- 8 Используйте **СТРЕЛКУ ВВЕРХ** (▲) или **СТРЕЛКУ ВНИЗ** (▼) для перемещения к **АВТОЧИСТКА ФОРМАТ**, затем нажмите на **ВЫБРАТЬ** (✓).
- 9 Используйте **СТРЕЛКУ ВВЕРХ** (▲) или **СТРЕЛКУ ВНИЗ** (▼) для перемещения к формату бумаги, которую Вы хотите использовать в принтере для страниц очистки (A4 или LETTER), затем нажмите на **ВЫБРАТЬ** (✓), чтобы сохранить выбор.

Принтер автоматически печатает страницу очистки с интервалом и форматом страницы, которые Вы задали. Созданную в результате процедуры очистки страницу Вы можете выбросить.

## Выполнение регулярного обслуживания

Замену некоторых деталей Вы должны производить сами, когда на панели управления принтера появляется сообщение **ВЫПОЛН. ОБСЛУЖ. ПРИНТЕРА**. Этим Вы добьетесь оптимальной производительности Вашего принтера.

Сообщение о выполнении обслуживания будет выводиться каждый раз после печати 200000 страниц. Сообщение можно временно очистить для 10000 страниц, используя элемент **УДАЛЕНИЕ СООБЩ. ОБ ОБСЛУЖИВАНИИ** в подменю сброса. (См. "**УДАЛЕНИЕ СООБЩ. ОБ ОБСЛУЖИВАНИИ**" на стр. 182.) Для получения информации о том, сколько страниц уже было напечатано в принтере, распечатайте конфигурационную страницу или страницу состояния расходных материалов. (См. "**Страница конфигурации**" на стр. 90 или "**Страница состояния расходных материалов**" на стр. 92.)

О заказе набора средств обслуживания принтера см. "**Информация о заказе деталей**" на стр. 17. Набор включает следующее:

- термозащитный элемент
- ролики (передающие, цепляющие и подающие)
- инструкции по установке

### Примечание

Набор средств для обслуживания принтера представляет собой набор расходных материалов, и на него не распространяется действие гарантии и большинство вариантов расширенной гарантии.

После установки средств обслуживания, необходимо сбросить счетчик набора обслуживания.

### Сброс счетчика набора обслуживания

- 1 Выключите питание принтера.
- 2 Удерживая нажатой клавишу **ВЫБРАТЬ** (✓), отключите питание принтера. Продолжайте удерживать клавишу **ВЫБРАТЬ** (✓), пока все три панели управления принтера не мигнут и не останутся во включенном состоянии. Эта процедура может занять до 10 секунд.
- 3 Нажмите на **СТРЕЛКУ ВВЕРХ** (▲) для перемещения к **НОВЫЙ НАБОР ОБСЛУЖИВАНИЯ**.
- 4 Нажмите на клавишу **ВЫБРАТЬ** (✓), чтобы сбросить счетчик набора обслуживания.

### Примечание

Выполняйте данную процедуру только после установки набора обслуживания. Не используйте данную процедуру для временного удаления сообщения **ВЫПОЛН. ОБСЛУЖИВАНИЕ ПРИНТЕРА**.

## Замена сшивателя

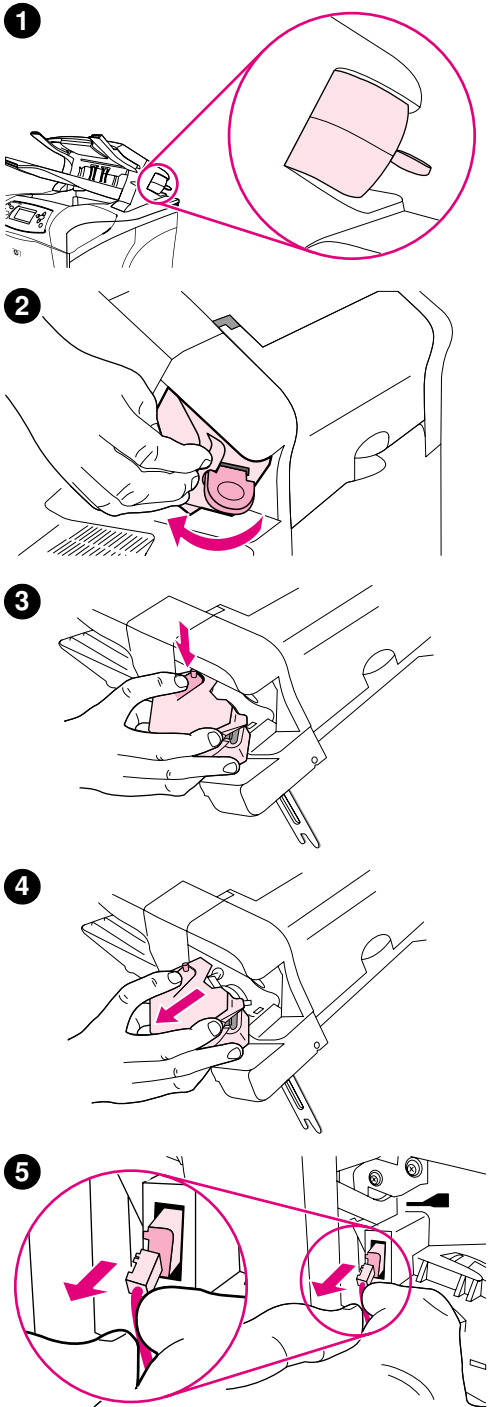

### Удаление и замена сшивателя

Используйте данные действия для замены поврежденного сшивателя в дополнительном модуле сшивателя/укладчика.

#### Удаление и замена сшивателя

- 1 Найдите сшиватель, расположенный с правой стороны модуля сшивателя/укладчика.
- 2 Поверните сшиватель по направлению к передней стороне принтера, пока не раздастся щелчок. Оставьте сшиватель открытым.
- 3 Нажмите на кнопку на верхней плоскости сшивателя.
- 4 Удерживая кнопку нажатой, потяните сшиватель вверх от сшивателя/укладчика.
- 5 Отключите кабель, соединяющий сшиватель с модулем сшивателя/укладчика. (Отсоединится только синяя часть.) Сдвинув влево, освободите белый элемент, содержащий разъем синего кабеля.

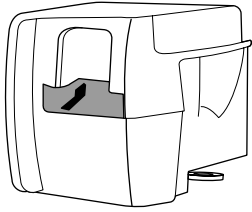
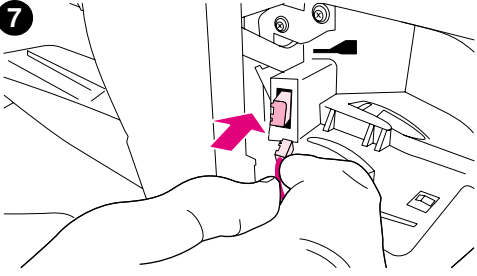
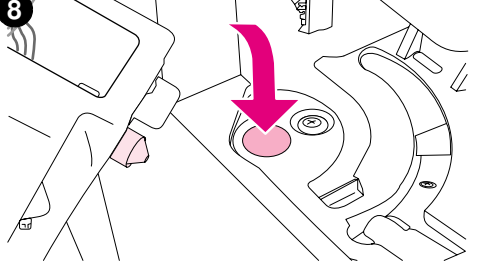
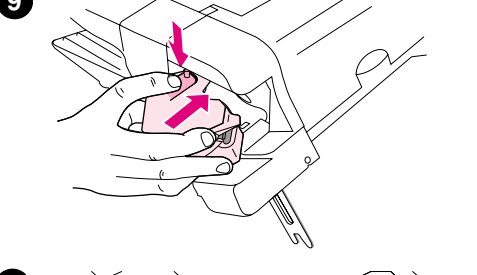
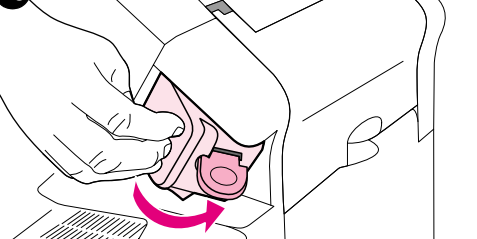
- 6**  Извлеките новый сшиватель из упаковки.
- 7**  Подключите кабель, соединяющий сшиватель с модулем сшивателя/укладчика к новому сшивателю.
- 8**  Поместите стержень, расположенный в нижней части нового сшивателя, в отверстие модуля сшивателя/укладчика.
- 9**  Нажмите на кнопку на верхней поверхности сшивателя и надавите на него по направлению к сшивателю/укладчику.
- 10**  Поверните сшиватель по направлению к задней стороне принтера, пока не раздастся щелчок.
- 11** Если картридж сшивателя не установлен в сшивателе, установите его. (См. ["Загрузка скрепок"](#) на стр. 44.)

# 4

# Устранение неисправностей

## Обзор

В этой главе содержатся рекомендации по поиску и устранению незначительных неисправностей при работе принтера.

"Устранение заторов" на стр. 102

В процессе печати иногда может происходить затор бумаги. В этом разделе рассматриваются способы обнаружения заторов бумаги, удаления застрявшей бумаги из принтера и устранения причин, приводящих к возникновению повторных заторов бумаги.

"Интерпретация сообщений принтера" на стр. 115

На панели управления принтера отображаются различные сообщения. Например, сообщения о состоянии принтера, такие как ИНИЦИАЛИЗАЦИЯ и требующие действий сообщения, такие как ЗАКРОЙТЕ ВЕРХНЮЮ КРЫШКУ. В данной главе приведены сообщения, которые требуют действия или идентифицируют проблему, а также предоставляют дальнейшие инструкции. Сообщения, не требующие разъяснения, не входят в эту группу.

"Объяснение значений индикаторов для шивателя и шивателя/укладчика" на стр. 131

Данная глава охватывает ошибки, которые могут произойти, когда осуществляется печать с использованием укладчика или шивателя/укладчика. В данной главе описываются условия ошибок, отображаемых индикаторами аксессуаров, и способы их устранения.

"Устранение проблем с качеством печати" на стр. 134

Принтер должен выполнять задания на печать с максимально высоким качеством. Если распечатываемый документ не выглядит четким и чистым, если в нем имеются такие дефекты, как полосы, пятна, смазанные чернила, или если бумага становится мятой и скрученной, воспользуйтесь материалами этого раздела для поиска причин этих дефектов и повышения качества печати.

"Определение причин неполадок в работе принтера" на стр. 142

Прежде чем Вы сможете устранить неполадку в работе принтера, Вы должны понять, с чем она связана. Воспользуйтесь диаграммой, помещенной в этом разделе, для определения причин неполадок, а затем следуйте рекомендациям, соответствующим обнаруженной ситуации.

"Устранение неисправностей дополнительного жесткого диска" на стр. 151

Если в принтере имеется дополнительное устройство жесткого диска, то эта глава поможет идентифицировать ошибки, которые могут произойти при его использовании.

"Устранение ошибок PS" на стр. 152

В данной главе приведено описание ошибок, которые могут произойти при печати заданий PostScript, а также способы их решения.

"Обмен данными с дополнительным сервером печати HP Jetdirect" на стр. 153

Если в принтере установлена дополнительная плата сервера печати HP Jetdirect и сетевые задания не доходят до принтера, то Вы не сможете использовать информацию, приведенную в данной главе, для поиска и устранения неисправностей.

## Устранение заторов

Если на панели управления принтером появилось сообщение о заторе бумаги, нужно найти застрявшую бумагу или другой носитель в областях принтера, описанных далее. Затем нужно ознакомиться с процедурой очистки заторов бумаги. Возможно, Вам придется проверить принтер на наличие застрявшей бумаги не только в том месте, которое было указано в сообщении о заторе. Если неясно, где именно застряла бумага, прежде всего проверьте область верхней крышки под картриджем.

При устранении затора бумаги старайтесь не порвать бумагу. Если в принтере остается небольшой кусок бумаги, он может стать дополнительной причиной затора. Если заторы бумаги возникают часто, см. раздел "[Устранение повторяющихся заторов бумаги](#)" на стр. 114.

### Примечание

После устранения затора бумаги, чтобы очистить сообщение об ошибке, следует открыть, а затем закрыть верхнюю крышку принтера.

### Места возникновения заторов бумаги

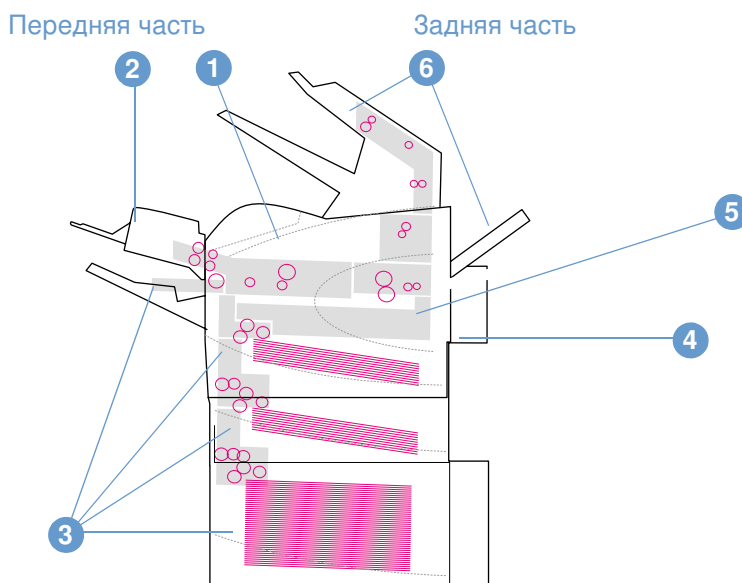

- 1 Верхняя крышка и область рядом с картриджем
- 2 Дополнительное устройство подачи конвертов
- 3 Области лотка (лоток 1, лоток 2 и дополнительные лотки)
- 4 Дополнительное устройство двусторонней печати
- 5 Участок термоэлемента
- 6 Участки выходных отсеков (верхний, задний отсек и дополнительное устройство шивателя/укладчика)

### Примечание

После затора бумаги в принтере могут остаться частицы тонера, которые могут отрицательно сказаться на качестве печати. После печати нескольких страниц эта неисправность должна исчезнуть.

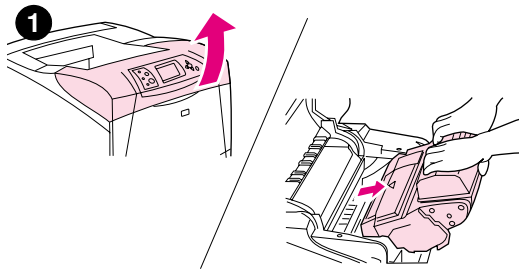

## Устранение затора в области верхней крышки и картриджа

Очистка заторов бумаги, которые происходят во время процесса печати, производится с помощью этой процедуры.

### Очистка заторов под верхней крышкой и в участке, где находится картридж

- 1 Откройте крышку и выньте картридж.

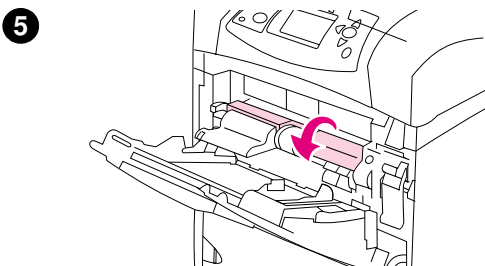
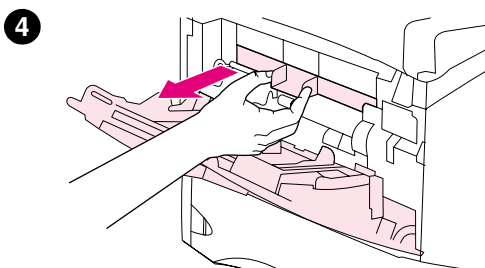
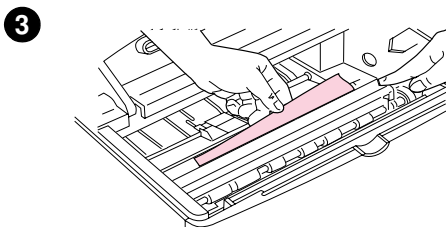
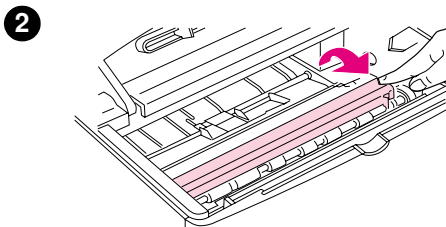

#### ВНИМАНИЕ!

Чтобы предотвратить повреждение картриджа, не подвергайте его воздействию света дольше, чем на несколько минут.

- 2 С помощью зеленого рычажка поднимите крышку доступа к бумаге.
- 3 Осторожно вытяните застрявшую бумагу из принтера. Не рвите бумагу. Если бумага вынимается с трудом, попробуйте извлечь ее из участка лотков. (См. "Устранение заторов из областей лотков" на стр. 106.)

#### Примечание

Старайтесь не рассыпать тонер. С помощью сухого, не оставляющего волокон куска ткани, удалите порошок тонера, который мог попасть в принтер. Если порошок тонера попадает в принтер, качество печати временно может ухудшиться. Рассыпанный тонер должен быть удален с пути прохождения бумаги после печати нескольких страниц.

Если тонер попал Вам на одежду, удалите его с помощью сухой ткани и постирайте одежду в холодной воде. (Горячая вода впитывает пятна от тонера в ткань.)

- 4 Откройте лоток 1 и извлеките входную крышку. Если бумага обнаружена, удалите ее.
- 5 Поворачивайте ограничитель бумаги, чтобы проверить, не осталась ли в нижней части принтера застрявшая бумага. Если застрявшая бумага обнаружена, удалите ее.

6

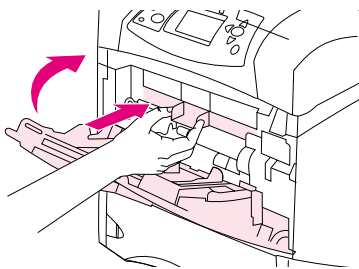

6 Установите входную крышку на прежнее место и закройте лоток 1.

7 Заново установите картридж и закройте верхнюю крышку.

8 Если сообщение о заторе бумаги появляется повторно, в принтере осталась бумага. Проверьте наличие бумаги в другом месте. (См. "[Места возникновения заторов бумаги](#)" на стр. 102.)

7

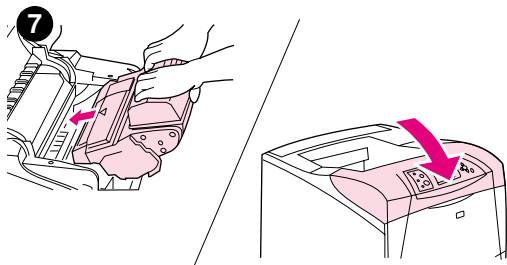

Если Вы используете картридж с тонером другого производителя, на панели управления может появиться сообщение **ОБНАРУЖЕН ТОНЕР ПРОИЗВ-ВА НЕ НР.** Для продолжения нажмите на клавишу **Пауза/Продолжить**.

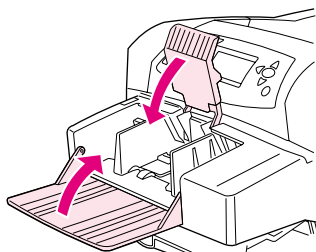
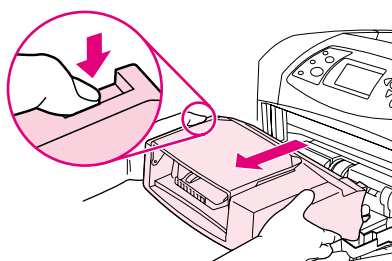
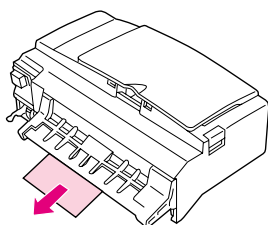
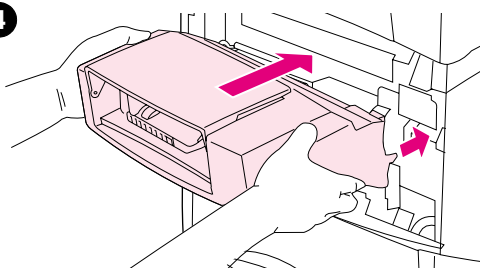
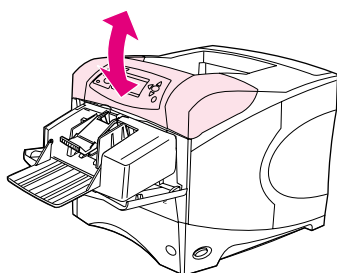
**1****2****3****4****5**

## Устранение заторов бумаги в дополнительном устройстве подачи конвертов

Данная глава применима только в том случае, если затор бумаги произошел при использовании дополнительного устройства подачи конвертов.

### Устранение заторов бумаги в дополнительном устройстве подачи конвертов

- 1 Извлеките все конверты, загруженные в устройстве подачи конвертов. Опустите прижим конвертов и поднимите удлинитель лотка, чтобы закрыть его.
- 2 Нажмите и удерживайте кнопку фиксатора на левой стороне дополнительного устройства подачи конвертов. Возьмите дополнительное устройство подачи конвертов с двух сторон и осторожно вытяните его из принтера.
- 3 Аккуратно извлеките все конверты из дополнительного устройства подачи конвертов и принтера.
- 4 Вставьте дополнительное устройство подачи конвертов в принтер до упора. (Разъем в верхнем правом углу дополнительного устройства подачи конвертов должен входить в соответствующий разъем в принтере.) Осторожно потяните дополнительное устройство подачи конвертов, чтобы убедиться, что оно надежно закреплено.
- 5 Откройте и закройте верхнюю крышку, чтобы очистить сообщение о заторе бумаги.
- 6 Если сообщение о заторе бумаги появляется повторно, в принтере остались конверты. Проверьте наличие бумаги в другом месте. (См. ["Места возникновения заторов бумаги"](#) на стр. 102.)
- 7 Загрузите конверты повторно, протолкнув нижние конверты чуть дальше, чем верхние. (См. ["Загрузка конвертов в дополнительное устройство подачи конвертов"](#) на стр. 60.)

## Устранение заторов из областей лотков

В этой главе описывается процедура очистки заторов бумаги в лотках. См. также раздел "Устранение заторов бумаги в дополнительном устройстве подачи конвертов" на стр. 105.

### Очистка бумаги из лотка 1

Осторожно вытяните бумагу или другой носитель из принтера. Если часть бумаги была уже затянута в принтер, следуйте процедуре, описанной в разделе "Очистка заторов под верхней крышкой и в участке, где находится картридж" на стр. 103.

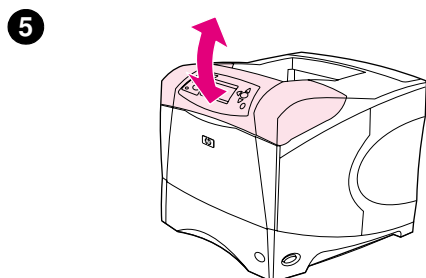
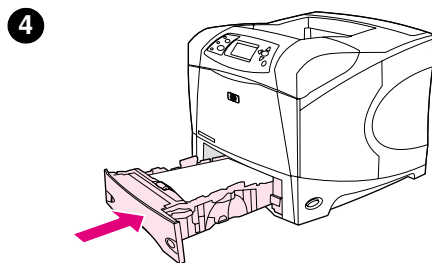
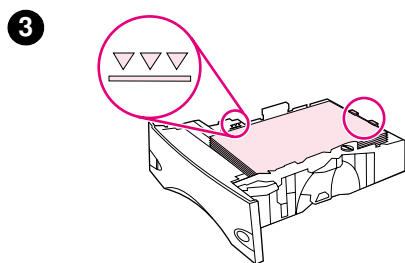
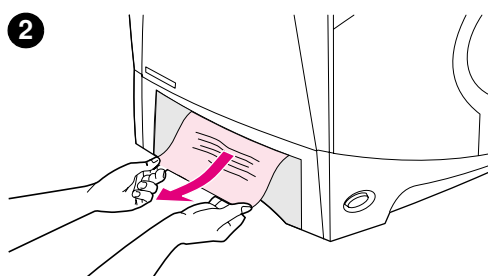
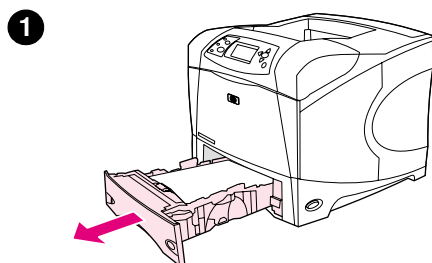

### Очистка заторов бумаги в лотке 2 или в дополнительном лотке на 500 листов

- 1 Выдвиньте лоток из принтера и удалите все поврежденные листы из лотка.
- 2 Если в зоне подачи виден край замятого листа, осторожно извлеките бумагу из принтера, потянув ее по направлению вниз. Не вытягивайте бумагу из принтера в прямом направлении, так как в этом случае ее легче порвать.) Если бумага не видна, проверьте следующий лоток или область верхней крышки. (См. "Очистка заторов под верхней крышкой и в участке, где находится картридж" на стр. 103.)

#### Примечание

Не прикладывайте усилий при вытягивании бумаги, если она движется с трудом. Если бумага застряла в лотке, попробуйте удалить ее через лоток сверху (если он установлен) или через область верхней крышки.

- 3 Убедитесь, что бумага лежит в лотке ровно, касается опорной поверхности всеми четырьмя углами и попадает под выступы индикаторов максимальной высоты.
- 4 Задвиньте лоток обратно в принтер.
- 5 Откройте и закройте верхнюю крышку, чтобы очистить сообщение о заторе бумаги.
- 6 Если сообщение о заторе бумаги появляется повторно, в принтере осталась бумага. Проверьте наличие бумаги в другом месте. (См. "Места возникновения заторов бумаги" на стр. 102.)

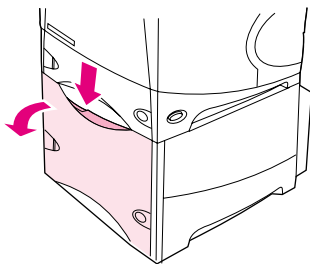
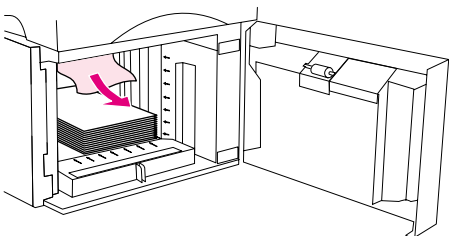
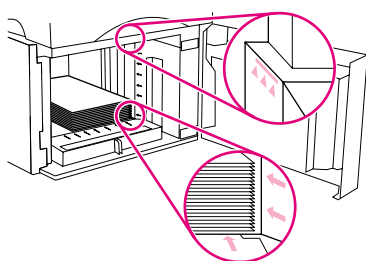
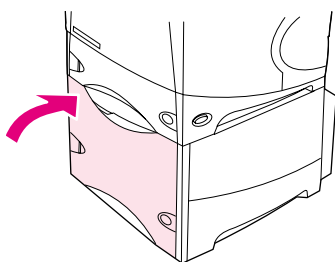
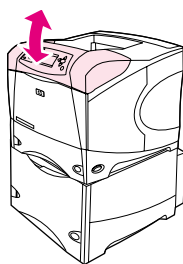
**1****2****3****4****5**

## Устранение заторов бумаги в дополнительном лотке на 1500 листов

- 1 Откройте переднюю дверцу лотка.
- 2 Если в зоне подачи виден край замятого листа, осторожно извлеките бумагу из принтера, потянув ее по направлению вниз. Не вытягивайте бумагу из принтера в прямом направлении, так как в этом случае ее легче порвать.) Если бумага не видна, проверьте область верхней крышки. (См. "Очистка заторов под верхней крышкой и в участке, где находится картридж" на стр. 103.)
- 3 Убедитесь, что бумага не выходит за граничные отметки направляющих и что выровнен передний край сшивателя.
- 4 Закройте дверцу лотка.
- 5 Откройте и закройте верхнюю крышку, чтобы очистить сообщение о заторе бумаги.
- 6 Если сообщение о заторе бумаги появляется повторно, в принтере осталась бумага. Проверьте наличие бумаги в другом месте. (См. "Места возникновения заторов бумаги" на стр. 102.)

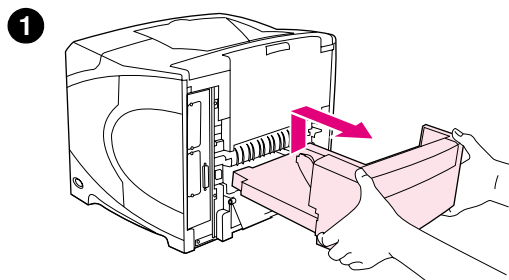

## Устранение заторов в дополнительном модуле двусторонней печати

Если возник затор бумаги во время печати с помощью устройства двусторонней печати, то воспользуйтесь этой процедуры для поиска затора и его устранения.

## Устранение заторов в дополнительном модуле двусторонней печати

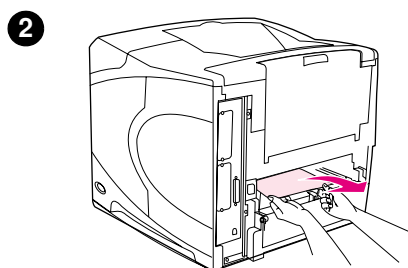

- 1 Приподнимите и потяните дополнительное устройство двусторонней печати, чтобы снять его.
- 2 Удалите любую бумагу с верхней части лотка 2. (Возможно, потребуется извлечь ее внутри принтера).

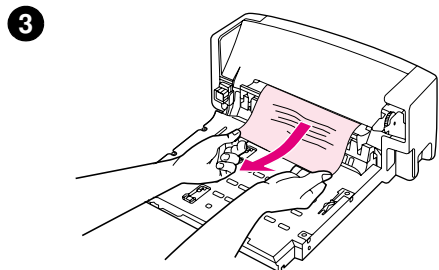

- 3 Осторожно удалите всю бумагу из дополнительного модуля двусторонней печати.

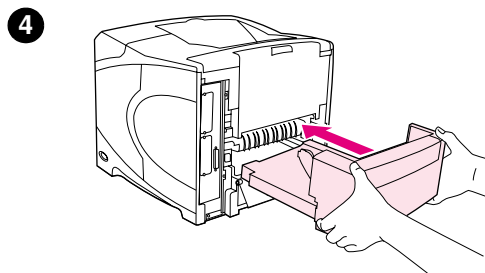

- 4 Вставьте дополнительный модуль двусторонней печати в принтер.

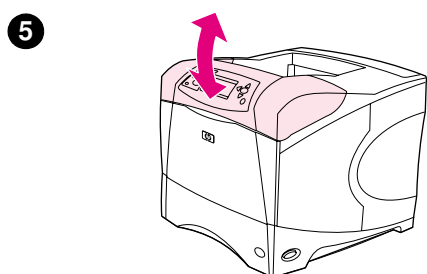

- 5 Откройте и закройте верхнюю крышку, чтобы очистить сообщение о заторе бумаги.
- 6 Если сообщение о заторе бумаги появляется повторно, в принтере осталась бумага. Проверьте наличие затора бумаги в другом месте. (См. ["Места возникновения заторов бумаги"](#) на стр. 102.)

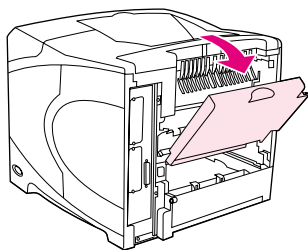
**1**

## Устранение заторов из областей вывода бумаги

### Устранение заторов из областей вывода бумаги

- 1 Откройте задний выходной отсек. Если значительная часть бумаги все еще находится в принтере, проще всего удалить ее через область верхней крышки. (См. ["Очистка заторов под верхней крышкой и в участке, где находится картридж"](#) на стр. 103.)
- 2 Возьмитесь за оба края бумаги и осторожно вытяните ее из принтера. (На бумаге может оставаться порошок тонера. Постарайтесь не высыпать его на себя или в принтер.)

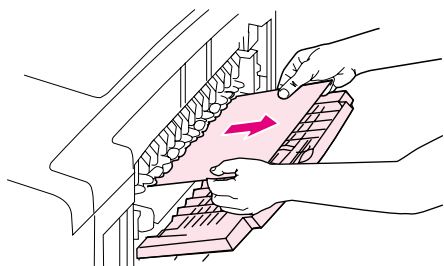
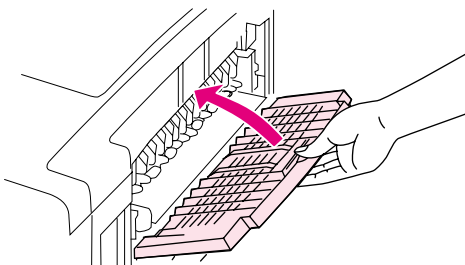
**2****3**

#### Примечание

Если застрявшая бумага удаляется с трудом, попробуйте полностью открыть верхнюю крышку, чтобы уменьшить давление на бумагу.

Если бумага порвалась, или Вы все еще не можете вынуть ее, см. раздел ["Устранение заторов в области термоэлемента"](#) на стр. 110.

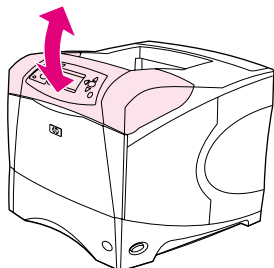
**4**

- 3 Закройте задний выходной отсек.
- 4 Откройте и закройте верхнюю крышку, чтобы очистить сообщение о заторе бумаги.
- 5 Если сообщение о заторе бумаги появляется повторно, в принтере осталась бумага. Проверьте наличие бумаги в другом месте. (См. ["Места возникновения заторов бумаги"](#) на стр. 102.)

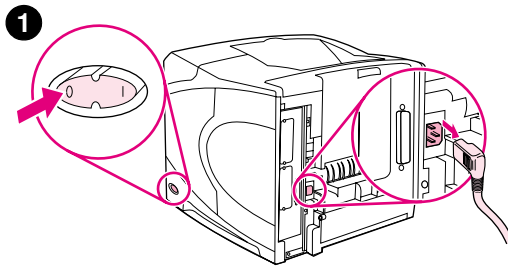

## Устранение заторов в области термоэлемента

Используйте данную процедуру только в следующих ситуациях:

- Бумага застряла внутри термоэлемента и ее невозможно удалить из области верхней крышки или из задней области выхода.
- Если лист бумаги разорвался при попытке удалить затор из области термоэлемента.

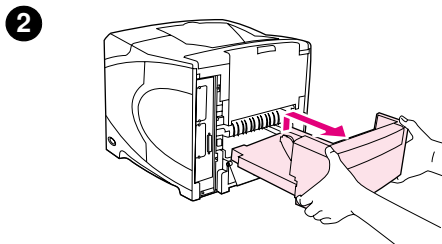

## Для очистки застрявшей бумаги из области термоэлемента

- 1 Отключите питание принтера и отсоедините шнур питания от принтера.

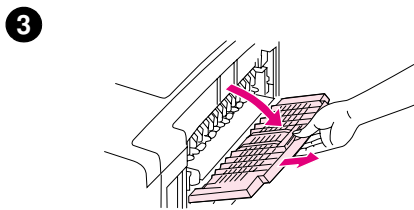

### ПРЕДУПРЕЖДЕНИЕ!

Температура термоэлемента очень высокая. Чтобы избежать легких ожогов, перед тем, как продолжать выполнение этой процедуры, подождите 30 минут, пока термоэлемент не остынет.

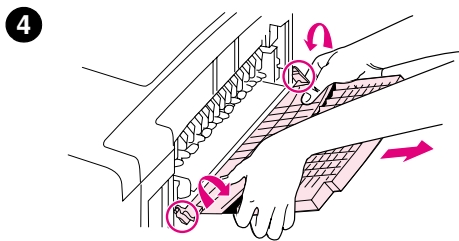

- 2 Поверните принтер задней частью к себе. Если установлено дополнительное устройство двусторонней печати, то его нужно отсоединить, подняв и выдвинув его.
- 3 Откройте задний выходной отсек и выдвиньте удлинитель до его полной остановки.
- 4 Удалите задний выходной отсек и удлинитель, нажав на середину отсека и освободив два шарнирных крепления.
- 5 Крепко возьмитесь за стороны термоэлемента. Нажмите на синие рычаги и вытяните термоэлемент из принтера.

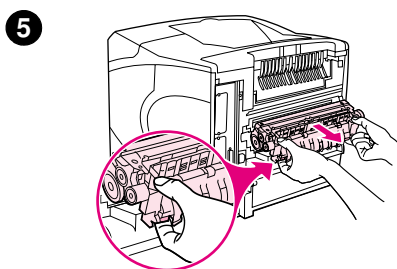

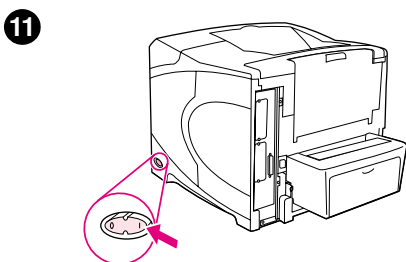
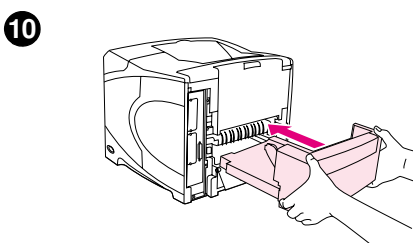
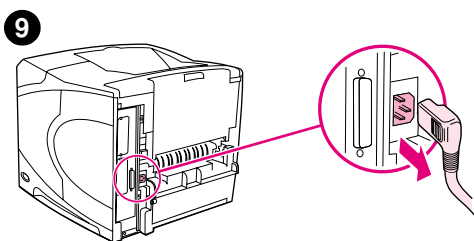
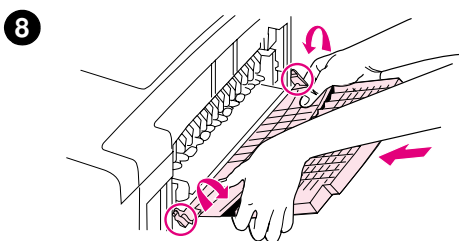
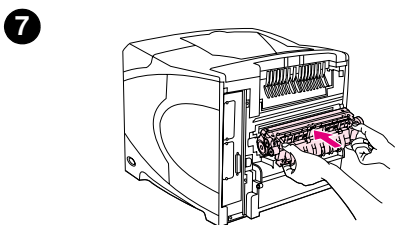
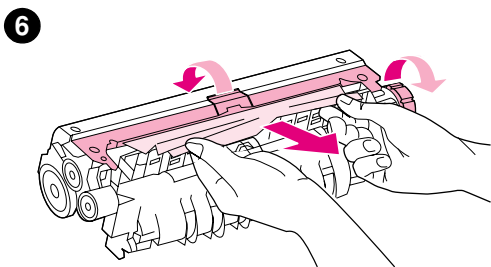

- 6 Извлеките застрявшую бумагу. При необходимости, поднимите черную пластиковую направляющую, которая расположена на верхней части термоэлемента, чтобы достать замятую бумагу. Также Вы можете повернуть валик для очистки затора, расположенный со стороны термоэлемента. С помощью этого действия можно извлечь замятую бумагу.

### ВНИМАНИЕ!

Не используйте острых предметов для очистки бумаги в области термоэлемента. Вы можете повредить термоэлемент.

- 7 Применив достаточное усилие, задвиньте термоэлемент и в принтер, до тех пор, пока синие рычаги на обеих сторонах термоэлемента не защелкнутся на своем месте.
- 8 Установите задний выходной отсек. Мягко задвиньте отсек и убедитесь, что шарнирные крепления полностью вставлены.
- 9 Вставьте шнур электропитания в принтер.
- 10 Вставьте дополнительное устройство двусторонней печати, если оно было извлечено.
- 11 Включите питание принтера.
- 12 Если сообщение о заторе бумаги появляется повторно, в принтере осталась бумага. Проверьте наличие бумаги в другом месте. (См. "Места возникновения заторов бумаги" на стр. 102.)

После устранения всех заторов бумаги снова отправьте задание на печать, так как питание принтера было выключено.

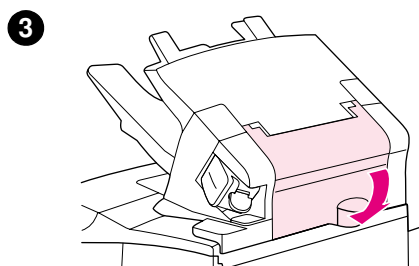
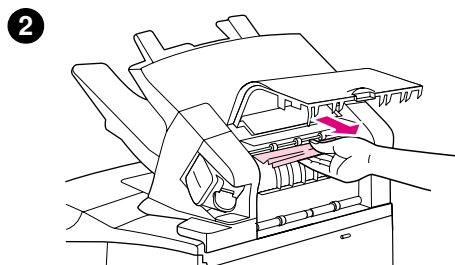
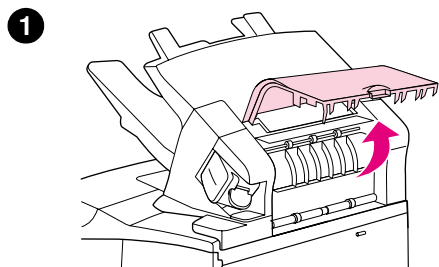

## Устранение заторов в дополнительном устройстве укладчика или сшивателя/укладчика

Заторы бумаги могут произойти в дополнительном устройстве укладчика или сшивателя/укладчика. Основные заторы бумаги могут произойти только в дополнительном устройстве сшивателя/укладчика.

## Устранение заторов в дополнительном устройстве укладчика или сшивателя/укладчика

- 1 На задней части принтера откройте дверцу устройства укладчика или сшивателя/укладчика.
- 2 Осторожно удалите всю застрявшую бумагу.
- 3 Закройте дверцу в устройстве укладчика или сшивателя/укладчика.
- 4 Если сообщение о заторе бумаги появляется повторно, в принтере осталась застрявшая бумага. Проверьте наличие бумаги в другом месте. Проверьте переднюю часть устройства и аккуратно удалите любую застрявшую бумагу. (См. "[Места возникновения заторов бумаги](#)" на стр. 102.)

---

### Примечание

Выходной отсек должен быть вставлен в самое низкое положение для продолжения печати.

---

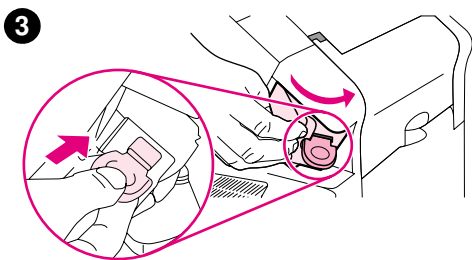
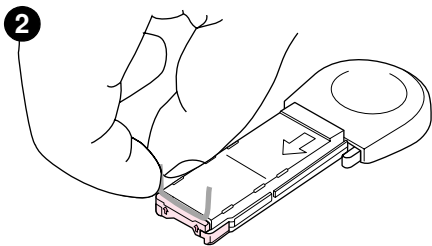
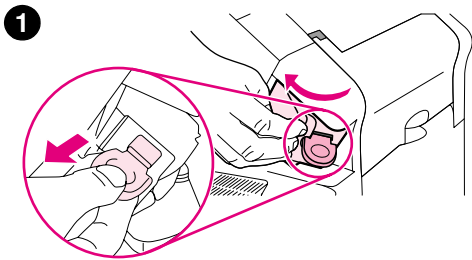

## Очистка основных заторов бумаги из дополнительного устройства укладчика или сшивателя/укладчика

### Примечание

Очистку заторов скрепок нужно проводить в случае появления сообщения **ЗАМЯТИЕ В СШИВАТЕЛЕ** на панели управления принтером.

- 1 На правой стороне сшивателя/укладчика, поверните сшиватель по направлению к передней части принтера до щелчка, он означает открытое состояние устройства. Потяните синий картридж сшивателя, чтобы его извлечь.
- 2 Поверните зеленую крышку к краю картриджа сшивателя и удалите застрявшую скрепку.
- 3 Вставьте картридж сшивателя в устройство сшивателя и поверните сшиватель по направлению к задней части принтера пока устройство не встанет на место.

Сшивателю необходима повторная загрузка после очистки затора скрепки, чтобы первые несколько документов (до пяти) могли быть сшиты. Если задание печати отправлено, а в сшивателе произошел затор скрепки или скрепки закончились, печать будет осуществляться до тех пор, пока путь к отсеку сшивателя не будет заблокирован.

## Устранение повторяющихся заторов бумаги

Если заторы бумаги происходят часто, попробуйте следующее:

- Проверьте все места затора бумаги. (См. ["Устранение заторов"](#) на стр. 102.) Возможно, в принтере где-то застрял обрывок бумаги. Даже небольшой кусок бумаги, застрявший в пути прохождения бумаги, может стать причиной затора.
- Проверьте, правильно ли установлены лотки. (См. ["Загрузка лотков"](#) на стр. 45.) Направляющие должны зафиксироваться на своих местах так, чтобы не слишком сжимать бумагу.
- Проверьте, что бумага правильно загружена в лотках и что лотки не переполнены. Убедитесь, что бумага подходит под ограничители и меньше индикаторов максимальной высоты. См. разделы по загрузке бумаги, начиная с раздела ["Загрузка лотков"](#) на стр. 45.
- Убедитесь в том, что все лотки и дополнительные приспособления механизма протяжки бумаги полностью вставлены в принтер. (Если лоток открыт во время печати, это может послужить причиной затора).
- Убедитесь в том, что все крышки и дверцы закрыты. (Если какая-нибудь крышка или дверца открыта во время выполнения задания печати, это может послужить причиной затора).
- Попробуйте произвести распечатку в другой выходной отсек. (См. ["Выбор выходного отсека"](#) на стр. 38.)
- Возможно, что листы слипнулись. Попробуйте слегка согнуть пачку бумаги, чтобы разделить каждый лист. Не пытайтесь ворошить пачку.
- Если Вы печатаете с лотка 1, попробуйте уменьшить размер пачки.
- При печати на конвертах, подаваемых из дополнительного устройства подачи конвертов, убедитесь в том, что они загружены правильно (нижние конверты должны подаваться несколько дальше по отношению к другим конвертам в стопке). (См. ["Загрузка конвертов в дополнительное устройство подачи конвертов"](#) на стр. 60.)
- Если вы печатаете на бумаге малого формата, подавайте бумагу в принтер коротким краем вперед. (См. ["Инструкции при работе с бумагой нестандартного формата"](#) на стр. 66.)
- Переверните вверх ногами пачку бумаги в подающем лотке. Также попробуйте перевернуть бумагу на 180 градусов.
- Проверьте характеристики используемых носителей. Используйте только бумагу, указанную в спецификациях фирмы HP. (См. ["Технические характеристики бумаги"](#) на стр. 198.) Попробуйте использовать другую бумагу. Не используйте скрученную, испорченную, поврежденную бумагу или бумагу неправильной формы.
- Проверьте принтер на соответствие внешним условиям. (См. ["Требования к условиям окружающей среды"](#) на стр. 210.)
- Не используйте бумагу, которая уже использовалась в принтере или в копировальном устройстве.
- Попробуйте использовать бумагу из другой стопки.
- Попробуйте тип бумаги другого производителя.
- Не печатайте на обеих сторонах конвертов или прозрачных пленок. (См. раздел ["Печать конвертов"](#) на стр. 55 или ["Печать на прозрачных пленках"](#) на стр. 63.)
- Печатайте наклейки, только если они расположены на полном листе, и не печатайте на обеих сторонах листов с наклейками. (См. ["Печать на этикетках"](#) на стр. 62.)
- Убедитесь в том, что электропитание принтера не прерывается и соответствует спецификациям принтера. (См. ["Электротехнические характеристики"](#) на стр. 210.)
- Очистите принтер. (См. ["Очистка принтера"](#) на стр. 94.)
- Выполните процедуру обслуживания принтера, если в этом есть необходимость. (См. ["Выполнение регулярного обслуживания"](#) на стр. 98.)

## Интерпретация сообщений принтера

Таблица в данном разделе содержит пояснения, касающиеся сообщений, которые могут появляться на экране панели управления принтера. Сообщения принтера сопровождаются пояснениями; перед ними следуют числовые сообщения.

### Если сообщение повторяется снова:

- Если сообщение с запросом о загрузке лотка повторяется снова или если сообщение указывает на то, что предыдущее задание на печать все еще находится в памяти принтера, нажмите на клавишу **ПАУЗА/ПРОДОЛЖИТЬ** для выполнения печати или на клавишу **ОТМЕНИТЬ ЗАДАНИЕ** для удаления задания из памяти принтера.
- Если сообщение повторяется снова после выполнения всех рекомендованных действий, обратитесь к уполномоченной организации технического обслуживания или поддержки HP. (См. "[Получение поддержки](#)" на стр. 154.)

### Примечание

В этом руководстве пользователя описываются не все сообщения (многие из них не требуют объяснения).

Некоторые сообщения принтера определяются установкой режимов стираемых предупреждений и автоматического продолжения в подменю конфигурации (в меню настройки устройства) на панели управления принтера. См. описание "[НЕКРИТИЧНЫЕ ПРЕДУПРЕЖДЕНИЯ](#)" на стр. 177.

### Использование электронной справочной системы принтера

Данный принтер снабжен справочной системой в панели управления, содержащей указания по устранению большинства ошибок принтера. Некоторые темы справки содержат анимационные вставки, которые появляются на экране панели управления, чтобы нагляднее показать ошибку и устранить ее.

Для просмотра сообщений справки (если они доступны) нажмите **СПРАВКА (?)**. Если темы справки длиннее четырех строк, воспользуйтесь клавишами **СТРЕЛКА ВВЕРХ (▲)** или **СТРЕЛКА ВНИЗ (▼)** для прокрутки темы.

Чтобы закрыть систему справки нажмите снова клавишу **СПРАВКА (?)**.

## Сообщения панели управления

Сообщение	Объяснение или рекомендуемое действие
<p>10.00.00 ОШИБКА ПАМЯТИ РАСХ. МАТ. или 10.100.00 ОШИБКА ПАМЯТИ РАСХ. МАТ. Для справки нажмите ?</p>	<p>Принтер не может прочитать электронную информацию (электронную метку) на картридже принтера, чтобы получить доступ к счетчику станиц картриджа.</p> <ul style="list-style-type: none"> <li>Откройте верхнюю крышку, удалите картридж и вставьте его снова.</li> <li>Установить новый картридж HP.</li> </ul>
<p>13.XX.YY ДУПЛЕКСЕР ПЕРЕРЫВАНИЕ ЗАДАНИЯ Для справки нажмите ? чередуется с сообщением Извлеките верхний лист и нажмите ✓ или чередуется с сообщением Извлеките 2 верхних листа и нажмите ✓</p>	<p>Произошла ошибка при двусторонней печати.</p> <ul style="list-style-type: none"> <li>Удалите номер листов, отображаемых на экране панели управления принтера, и нажмите <b>ВЫБРАТЬ</b> (✓). Принтер должен правильно выполнять задания.</li> </ul>
<p>13.XX.YY ЗАМЯТИЕ В ОБЛАСТИ ВЕРХ. КРЫШКИ Для справки нажмите ? чередуется с сообщением Проверьте область под картриджем</p>	<p>Бумага застряла в области верхней крышки принтера.</p> <ol style="list-style-type: none"> <li>Откройте верхнюю крышку.</li> <li>Удалите всю бумагу из данного участка. Если необходимо удалите и повторно установите картридж.</li> <li>Если сообщение остается, проверьте принтер на наличие бумаги в других областях.</li> </ol> <p><b>ОСТОРОЖНО!</b> Прежде, чем закрыть крышку или лоток, убедитесь в том, что удалена вся застрявшая бумага. Откройте и закройте верхнюю крышку, чтобы отменить это сообщение. См. дополнительные сведения в разделе "<a href="#">Устранение заторов</a>" на стр. 102.</p>
<p>13.XX.YY ЗАМЯТИЕ [ГДЕ] Для справки нажмите ? чередуется с сообщением Затем откройте и закройте верхнюю крышку.</p>	<p>Произошел затор бумаги в принтере, или она застряла в лотке или в дополнительных принадлежностях.</p> <ol style="list-style-type: none"> <li>Откройте лоток, указанный в сообщении.</li> <li>Удалите всю бумагу из данного участка. При необходимости удалите картридж, устройство двусторонней печати, лотки, сшиватель или сшиватель/укладчик.</li> <li>Если сообщение остается, проверьте принтер на наличие бумаги в других областях.</li> </ol> <p><b>ОСТОРОЖНО!</b> Прежде, чем закрыть крышку или лоток, убедитесь в том, что удалена вся застрявшая бумага. Откройте и закройте верхнюю крышку, чтобы отменить это сообщение. См. дополнительные сведения в разделе "<a href="#">Устранение заторов</a>" на стр. 102.</p>
<p>20 МАЛО ПАМЯТИ Для справки нажмите ? чередуется с сообщением Для продолжения нажмите ✓</p>	<p>В принтере послано больше данных, чем может поместиться в имеющейся в нем памяти. Возможно, Вы попытались послать в принтер слишком много макрокоманд, программных шрифтов или слишком сложные графические изображения.</p> <ul style="list-style-type: none"> <li>Нажмите на клавишу <b>ВЫБРАТЬ</b> (✓) для распечатки переданных в принтер данных (некоторые данные при этом могут оказаться потерянными), затем упростите задание на печать или установите дополнительную память. (См. "<a href="#">Память принтера и ее расширение</a>" на стр. 185.)</li> </ul>
<p>21 СТР. СЛИШК. СЛОЖ. Для справки нажмите ? чередуется с сообщением Для продолжения нажмите ✓</p>	<p>Данные, посылаемые в принтер, являются слишком сложными (плотный текст, линейки, растровая или векторная графика).</p> <ul style="list-style-type: none"> <li>Нажмите <b>ВЫБРАТЬ</b> (✓) для печати переданных данных. (Некоторые данные при этом могут оказаться потерянными.)</li> </ul>

Сообщение	Объяснение или рекомендуемое действие
<p>22 ПЕРЕПОЛНЕНИЕ БУФЕРА ЕЮ [X]</p> <p>Для продолжения нажмите ✓</p>	<p>Слишком много данных было отправлено плате ЕЮ в указанном слоте [X]. Возможно, используется неподходящий протокол связи.</p> <ol style="list-style-type: none"> <li>1. Нажмите на кнопку <b>ВЫБРАТЬ</b> (✓) для очистки этого сообщения. (Задание не будет печататься).</li> <li>2. Проверьте конфигурацию хост-компьютера.</li> </ol>
<p>22 ПЕРЕПОЛНЕНИЕ БУФЕРА ПАРАЛ.В-В</p> <p>Для справки нажмите ?</p> <p>Чередуются с сообщением</p> <p>Для продолжения нажмите ✓</p>	<p>В параллельный порт послано слишком много данных.</p> <ol style="list-style-type: none"> <li>1. Проверьте, не является ли кабельное соединение неплотным, и убедитесь в том, что вы используете высококачественный кабель. (См. <a href="#">"Информация о заказе деталей"</a> на стр. 17.) (В некоторых параллельных кабелях, выпускаемых другими изготовителями, помимо HP, может отсутствовать соединение на контактах, а кабели могут не соответствовать техническим требованиям по стандарту IEEE-1284.)</li> <li>2. Эта ошибка может произойти, если используемый Вами драйвер несовместим со стандартом IEEE-1284. Для получения наилучших результатов используйте драйвер HP, содержащийся на компакт-диске, который поставляется в комплекте с принтером. (См. <a href="#">"Драйверы принтера"</a> на стр. 30.)</li> <li>3. Нажмите на кнопку <b>ВЫБРАТЬ</b> (✓) для очистки сообщения об ошибке. (Задание не будет печататься).</li> </ol>
<p>40 ЕЮ [X] ОШИБКА ПЕРЕДАЧИ ДАННЫХ</p> <p>Для продолжения нажмите ✓</p>	<p>Соединение между принтером и платой ЕЮ в указанном слоте разорвано [X]. (В этой ситуации возможна потеря данных.)</p> <ul style="list-style-type: none"> <li>• Нажмите на клавишу <b>ВЫБРАТЬ</b> (✓) для удаления этого сообщения и продолжения печати.</li> </ul>
<p>41.X СВОЙ ПРИНТЕРА</p> <p>Для справки нажмите ?</p> <p>Чередуются с сообщением</p> <p>Для продолжения нажмите ✓</p>	<p>Произошла временная ошибка печати.</p> <ol style="list-style-type: none"> <li>1. Нажмите клавишу <b>ВЫБРАТЬ</b> (✓). Страница, содержащая ошибку будет автоматически распечатана заново, если включена функция восстановления после затора.</li> <li>2. Если ошибка не сбрасывается, выключите, а затем снова включите питание принтера.</li> </ol>
<p>41.3 НЕПРЕДВИДЕННЫЙ ФОРМАТ В ЛОТКЕ [XX]</p> <p>Для справки нажмите ?</p> <p>Чередуются с сообщением</p> <p>ЗАГРУЗКА ЛОТКА [XX] : [ТИП] [РАЗМЕР]</p> <p>Для справки нажмите ?</p>	<p>Формат обнаруженной принтером бумаги отличается от ожидаемого. Это, скорее всего, вызвано тем, что два или более листа бумаги приклеились друг у другу в принтере, или лоток бумаги неправильно отрегулирован.</p> <ol style="list-style-type: none"> <li>1. Загрузите в лоток бумагу правильного формата.</li> <li>2. Если Вы печатаете из лотка 1, убедитесь в том, что формат бумаги в панели управления задан правильно. (См. <a href="#">"Меню "Работа с бумагой"</a> на стр. 166.)</li> <li>3. Если Вы печатаете из любого лотка, кроме лотка 1, проверьте, что настройки формата бумаги лотка были сделаны правильно. См. описание настроек в <a href="#">"Загрузка лотка 2 или дополнительного лотка на 500-листов"</a> на стр. 46 и <a href="#">"Загрузка дополнительного лотка на 1500-листов"</a> на стр. 48.</li> <li>4. После выполнения указанных выше действий нажмите <b>ВЫБРАТЬ</b> (✓). Страница с ошибкой будет автоматически распечатана заново, если включена функция восстановления после затора. (В противном случае Вы можете нажать на клавишу <b>ОТМЕНИТЬ ЗАДАНИЕ</b> для удаления задания из памяти принтера.)</li> </ol>
<p>49.XXXX СВОЙ ПРИНТЕРА</p> <p>Для продолжения выключите и включите принтер</p>	<p>Произошла ошибка в микропрограмме.</p> <ol style="list-style-type: none"> <li>1. Нажмите клавишу <b>ВЫБРАТЬ</b> (✓). Страница, содержащая ошибку будет автоматически распечатана заново, если включена функция восстановления после затора.</li> <li>2. Если ошибка не сбрасывается, выключите, а затем снова включите питание принтера.</li> </ol>
<p>50.X СВОЙ ФЬЮЗЕРА</p> <p>Для справки нажмите ?</p>	<p>Произошла ошибка в операции с термозащитным элементом.</p> <ol style="list-style-type: none"> <li>1. Выключите питание принтера, затем снова включите его.</li> <li>2. Если сообщение не исчезло, обратитесь в центр поддержки клиентов HP. (См. <a href="#">"Получение поддержки"</a> на стр. 154.)</li> </ol>

Сообщение	Объяснение или рекомендуемое действие
<p>50.5 ОШ.ТЕРМОЭЛ. Для справки нажмите ?</p>	<p>Принтер определил, что установлено неверный термозлемент.</p> <ol style="list-style-type: none"> <li>1. Если эта ошибка произошла сразу же после установки набора обслуживания, что установлен правильный набор. (См. "Номера деталей" на стр. 18.)</li> <li>2. Если сообщение не исчезло, обратитесь в центр поддержки клиентов HP. (См. "Получение поддержки" на стр. 154.)</li> </ol>
<p>51.XX или 52.XX СВОЙ ПРИНТЕРА Для справки нажмите ? чередуется с сообщением Для продолжения выключите и включите принтер</p>	<p>Произошла временная ошибка печати.</p> <ol style="list-style-type: none"> <li>1. Выключите питание принтера, затем снова включите его.</li> <li>2. Если сообщение не исчезло, обратитесь в центр поддержки клиентов HP. (См. "Получение поддержки" на стр. 154.)</li> </ol>
<p>53.XY.ZZ СВОЙ ПРИНТЕРА Для продолжения нажмите клавишу отмены задания или Для продолжения выключите и включите принтер</p>	<p>Неисправность связана с памятью принтера. Модуль DIMM, вызвавший ошибку, не будет использоваться. Значения X и Y являются следующими:</p> <p>X = тип DIMM 0 = ПЗУ 1 = ОЗУ</p> <p>Y = расположение устройства 0 = внутренняя память (ПЗУ или ОЗУ) 1 - 4 = разъемы DIMM 1, 2, 3, или 4</p> <ul style="list-style-type: none"> <li>• Возможно, Вам придется заменить указанный модуль DIMM. Выключите питание принтера и замените модуль DIMM, вызвавший ошибку.</li> </ul>
<p>55.X СВОЙ ПРИНТЕРА Для справки нажмите ? чередуется с сообщением Для продолжения выключите и включите принтер</p>	<p>Произошла временная ошибка печати.</p> <ol style="list-style-type: none"> <li>1. Нажмите клавишу <b>ВЫБРАТЬ</b> (✓). Страница, содержащая ошибку будет автоматически распечатана заново, если включена функция восстановления после затора.</li> <li>2. Если ошибка не сбрасывается, выключите, а затем снова включите питание принтера.</li> <li>3. Если сообщение не исчезло, обратитесь в центр поддержки клиентов HP. (См. "Получение поддержки" на стр. 154.)</li> </ol>
<p>56.X СВОЙ ПРИНТЕРА Для справки нажмите ? чередуется с сообщением Для продолжения выключите и включите принтер</p>	<p>Временные ошибки печати происходят в результате неправильного ввода или вывода запроса.</p> <ul style="list-style-type: none"> <li>• Выключите питание принтера, затем снова включите его.</li> </ul>
<p>57.X СВОЙ ПРИНТЕРА чередуется с сообщением Для продолжения выключите и включите принтер</p>	<p>Временные ошибки печати происходят в одном из вентиляторов принтера.</p> <ol style="list-style-type: none"> <li>1. Выключите питание принтера, затем снова включите его.</li> <li>2. Если сообщение не исчезло, обратитесь в центр поддержки клиентов HP. (См. "Получение поддержки" на стр. 154.)</li> </ol>

Сообщение	Объяснение или рекомендуемое действие
<p>58.X СВОЙ ПРИНТЕРА</p> <p>Для справки нажмите ? чередуется с сообщением</p> <p>Для продолжения выключите и включите принтер</p>	<p>Произошел сбой в принтере при обнаружении ошибки в ЦП тэга памяти, возможно, проблема с пневматическим датчиком или с электроснабжением.</p> <p>Для устранения проблем с электроснабжением выполните следующие действия:</p> <ol style="list-style-type: none"> <li>1. Отключите принтер от всех устройств ИБП, дополнительных источников питания или розеток. Вставьте шнур питания принтера в розетку и проверьте, решает ли это проблему.</li> <li>2. Если принтер уже включен в сеть, попробуйте подключить его к другому независимому источнику питания в здании.</li> </ol> <p>Напряжение в сети и источник питания, к которому подключен принтер, возможно, нуждаются в проверке, чтобы убедиться, что они отвечают техническим требованиям принтера. (См. "Электротехнические характеристики" на стр. 210.)</p> <p>Если сообщение не исчезло, обратитесь в центр поддержки клиентов HP. (См. "Получение поддержки" на стр. 154.)</p>
<p>59.XX СВОЙ ПРИНТЕРА</p> <p>Для справки нажмите ? чередуется с сообщением</p> <p>Для продолжения выключите и включите принтер</p>	<p>Произошла временная ошибка печати.</p> <ol style="list-style-type: none"> <li>1. Выключите питание принтера, затем снова включите его.</li> <li>2. Если сообщение не исчезло, обратитесь в центр поддержки клиентов HP. (См. "Получение поддержки" на стр. 154.)</li> </ol>
<p>59,4 СВОЙ ПРИНТЕРА</p> <p>Для справки нажмите ? чередуется с сообщением</p> <p>Для продолжения выключите и включите принтер</p>	<p>Произошла ошибка печати.</p> <ol style="list-style-type: none"> <li>1. Выключите питание принтера, затем снова включите его.</li> <li>2. Если ошибка сохранилась, замените картридж.</li> <li>3. Если сообщение не исчезло, обратитесь в центр поддержки клиентов HP. (См. "Получение поддержки" на стр. 154.)</li> </ol>
<p>60.X СВОЙ ПРИНТЕРА</p> <p>Для справки нажмите ?</p>	<p>Лоток [X], который был открыт или заполнен пытается занять позицию, но в нем обнаружено препятствие.</p> <ol style="list-style-type: none"> <li>1. Откройте крышку лотка, удалите бумагу, а затем удалите препятствие. Снова подайте бумагу и закройте лоток. Убедитесь в том, что бумага уложена правильно и что направляющие не слишком сильно сжимают бумагу. Убедитесь, что лоток полностью вставлен в принтер и он не переполнен.</li> <li>2. Если сообщение не исчезло, обратитесь в центр поддержки клиентов HP. (См. "Получение поддержки" на стр. 154.)</li> </ol>
<p>62 ОТСУТСТВИЕ СИСТЕМЫ</p> <p>Для продолжения выключите и включите принтер</p>	<p>Сообщение показывает, что система не найдена. Система программного обеспечения принтера повреждена.</p> <ul style="list-style-type: none"> <li>● Выключите питание принтера, затем снова включите его.</li> </ul>
<p>64 СВОЙ ПРИНТЕРА</p> <p>Для справки нажмите ? чередуется с сообщением</p> <p>Для продолжения выключите и включите принтер</p>	<p>Произошла временная ошибка печати в буфере сканирования.</p> <ul style="list-style-type: none"> <li>● Выключите питание принтера, затем снова включите его.</li> </ul>
<p>66.XY.ZZ ОШИБКА ВХОДНОГО УСТРОЙСТВА</p> <p>Для справки нажмите ?</p>	<p>Произошла ошибка во внешнем устройстве, работающем с бумагой.</p> <ol style="list-style-type: none"> <li>1. Выключите питание принтера.</li> <li>2. Убедитесь, что устройство правильно подключено к принтеру. Если устройство использует кабели, отключите их и снова подключите.</li> <li>3. Включите питание принтера.</li> <li>4. Если ошибка не устранена, запишите сообщение и обратитесь в службу поддержки HP. (См. "Получение поддержки" на стр. 154.)</li> </ol>

Сообщение	Объяснение или рекомендуемое действие
<p>66.XY.ZZ СВОЙ УСТРОЙСТВА ВЫВОДА</p> <p>Для справки нажмите ?</p>	<p>Произошла ошибка во внешнем устройстве, работающем с бумагой.</p> <ol style="list-style-type: none"> <li>1. Выключите питание принтера.</li> <li>2. Проверьте, что устройство правильно установлено и подключено к принтеру, что отсутствуют любые препятствия между принтером и устройством. Если устройство использует кабели, отключите их и снова подключите.</li> <li>3. Включите питание принтера.</li> <li>4. Если ошибка не устранена, запишите сообщение и обратитесь в службу поддержки HP. (См. <a href="#">"Получение поддержки"</a> на стр. 154.)</li> </ol>
<p>66.00.15 СВОЙ ВНЕШНЕГО УСТРОЙСТВА</p> <p>Для справки нажмите ?</p>	<p>Произошла ошибка во внешнем устройстве, работающем с бумагой.</p> <ol style="list-style-type: none"> <li>1. Выключите питание принтера.</li> <li>2. Проверьте, что устройство правильно установлено и подключено к принтеру, что отсутствуют любые препятствия между принтером и устройством. Если устройство использует кабели, отключите их и снова подключите.</li> <li>3. Включите питание принтера.</li> </ol> <p>Если ошибка не устранена, запишите сообщение и обратитесь в службу поддержки HP. (См. <a href="#">"Получение поддержки"</a> на стр. 154.)</p>
<p>68.X ОШИБКА ПОСТ ПАМЯТИ</p> <p>Для справки нажмите ?</p> <p>Чередуются с сообщением</p> <p>Для продолжения нажмите ✓</p>	<p>Произошла ошибка в постоянной памяти принтера, и один или более параметров принтера были возвращены к заводским установкам.</p> <ul style="list-style-type: none"> <li>• Распечатайте конфигурационную страницу и проверьте параметры принтера для определения того, какие значения были изменены. (См. <a href="#">"Страница конфигурации"</a> на стр. 90.)</li> </ul>
<p>68.X ПОСТОЯННАЯ ПАМЯТЬ ЗАПОЛНЕНА</p> <p>Для справки нажмите ?</p> <p>Чередуются с сообщением</p> <p>Для продолжения нажмите ✓</p>	<p>Постоянная память принтера переполнена. Возможно, некоторые параметры принтера были возвращены к заводским установкам.</p> <ol style="list-style-type: none"> <li>1. Распечатайте конфигурационную страницу и проверьте параметры принтера для определения того, какие значения были изменены. (См. <a href="#">"Страница конфигурации"</a> на стр. 90.)</li> <li>2. Выключите питание принтера. Включите принтер, удерживая нажатой клавишу <b>ОТМЕНИТЬ ЗАДАНИЕ</b>. Это приводит к стиранию из постоянной памяти старых областей с неиспользуемыми данными.</li> </ol>
<p>68.X ОШИБКА ЗАП. ЭНЕРГОНЕЗ. ПАМЯТИ</p> <p>Для продолжения нажмите ✓</p>	<p>Сбой при записи в устройстве хранения. Печать можно продолжить, но возможны непредсказуемые действия, так как произошла ошибка в устройстве постоянного хранения.</p> <ul style="list-style-type: none"> <li>• Нажмите клавишу <b>ВЫБРАТЬ</b> (✓) для продолжения.</li> </ul>

Сообщение	Объяснение или рекомендуемое действие
<p>79.ХХХХ СВОЙ ПРИНТЕРА</p> <p>Для продолжения выключите и включите принтер</p>	<p>В аппаратном обеспечении принтера обнаружена критическая ошибка.</p> <ol style="list-style-type: none"> <li>1. Нажмите клавишу <b>ОТМЕНИТЬ ЗАДАНИЕ</b> для удаления задания из памяти принтера. Выключите питание принтера, затем снова включите его.</li> <li>2. Попробуйте распечатать задание из другой программы. Если задание распечатывается, вернитесь к первоначальной программе и распечатайте другой файл. (Если это сообщение появляется только с определенной программой или с определенным заданием на печать, обратитесь к поставщику программы за помощью).</li> </ol> <p>Если сообщение остается при использовании других программ и заданий печати, попробуйте выполнить это действие.</p> <ol style="list-style-type: none"> <li>1. Отключите все кабели от принтера, которые подключают его к сети или компьютеру.</li> <li>2. Выключите питание принтера.</li> <li>3. Удалите все модули памяти DIMM или другие модули DIMM сторонних производителей из принтера. (См. "<a href="#">Установка памяти</a>" на стр. 186.)</li> <li>4. Удалите все устройства EIO из принтера. (См. "<a href="#">Установка плат EIO или запоминающих устройств</a>" на стр. 189.)</li> <li>5. Включите питание принтера.</li> </ol> <p>Если ошибка больше не появляется, выполните следующее действие.</p> <ol style="list-style-type: none"> <li>1. Устанавливайте каждый модуль DIMM или устройство EIO один за другим, выключая и снова включая принтер после установки каждого устройства.</li> <li>2. Замените модуль DIMM или устройство EIO, если Вы обнаружите, что именно данное устройство вызвало ошибку.</li> <li>3. Подключите снова все кабели, соединяющие принтер с сетью или компьютером.</li> </ol>
<p>8X.YYYY</p> <p>ОШИБКА EIO</p>	<p>Во вспомогательном устройстве EIO в слоте [X] произошла критическая ошибка. [X] описание:</p> <p>1 = Slot EIO 1 - Принтер обнаружил ошибку во вспомогательном устройстве EIO.  2 = Slot EIO 2 - Принтер обнаружил ошибку во вспомогательном устройстве EIO.  6 = Slot EIO 1 - Вспомогательное устройство EIO обнаружило ошибку. Возможно, вспомогательное устройство EIO неисправно.  7 = Slot EIO 2 - Вспомогательное устройство EIO обнаружило ошибку. Возможно, вспомогательное устройство EIO неисправно.</p> <ol style="list-style-type: none"> <li>1. Выключите питание принтера, затем снова включите его.</li> <li>2. Выключите питание принтера, осуществите сброс вспомогательного устройства EIO в слоте [X], затем снова включите питание.</li> <li>3. Выключите питание принтера, удалите вспомогательное устройство EIO из слота [X], затем снова включите питание.</li> <li>4. Замените вспомогательное устройство EIO в слоте [X].</li> </ol>
<p>ДОСТУП ЗАПРЕЩЕН МЕНЮ ЗАБЛОКИРОВ</p>	<p>Функция панели управления принтера, к которой Вы пытаетесь обратиться, заблокирована для предотвращения несанкционированного доступа.</p> <ul style="list-style-type: none"> <li>● Обратитесь к Вашему администратору сети.</li> </ul>
<p>ОШИБКА СОЕДИН. МОДУЛЯ ДУПЛЕКСА</p> <p>Для справки нажмите ?</p>	<p>Дополнительный модуль для двусторонней печати подключен к принтеру неправильно.</p> <ol style="list-style-type: none"> <li>1. Убедитесь, что Вы используете правильный разъем шнура питания, поставляемого с принтером.</li> <li>2. Попробуйте удалить и снова установить дополнительный модуль двусторонней печати. Затем выключите питание принтера и снова включите его.</li> </ol>
<p>ПИТАТЕЛЬ КОНВ. НЕПРАВ. СОЕДИНЕН</p>	<p>Дополнительное устройство подачи конвертов неправильно подключено к принтеру.</p> <ul style="list-style-type: none"> <li>● Попробуйте удалить и снова установить дополнительное устройство подачи конвертов. Затем выключите питание принтера и снова включите его.</li> </ul>

Сообщение	Объяснение или рекомендуемое действие
[ИМЯЛОТКА] ЗАПОЛНЕН Удалите всю бумагу из отсека	Показанный выходной отсек [ИМЯЛОТКА] заполнен. <ul style="list-style-type: none"> <li>Освободите отсек.</li> </ul>
СВОЙ КАРТРИДЖА Для справки нажмите ? чередуются с сообщением СДАЙТЕ ЕЕ В РЕМОНТ Для справки нажмите ?	Картридж все еще содержит части защитной ленты. <ol style="list-style-type: none"> <li>Постарайтесь удалить защитную ленту.</li> <li>Если ее невозможно удалить, вставьте новый картридж, а поврежденный картридж верните поставщику для его замены.</li> </ol>
ИДЕТ ПРОВ. ПРИНТЕРА	Принтер проверяет наличие возможных заторов бумаги или бумаги, которая еще не была удалена из принтера.
ВЫБРАННЫЙ ЯЗЫК НЕДОСТУПЕН Для справки нажмите ? чередуются с сообщением Для продолжения нажмите ✓	Принтер получил запрос на персональные настройки, которые не существуют. Задание печати отменено. <ul style="list-style-type: none"> <li>Для просмотра списка доступных персональных настроек распечатайте страницу конфигурации. (См. "Печать страницы конфигурации с панели управления" на стр. 91.)</li> </ul>
СОЗДАТЬ ЛИСТ ДЛЯ ОЧИСТКИ	Принтер печатает страницу для очистки. <ul style="list-style-type: none"> <li>Следуйте указаниям по выполнению процесса очистки, изложенным на листе для очистки.</li> </ul>
РАЗМЕР ОБЪЕКТА В ЛОТКЕ [XX] Для справки нажмите ? чередуются с сообщением Рекомендуется установить переключатель в состояние СТАНДАРТ	Принтер определяет, какой формат бумаги, загруженной в лотке, является стандартным. <ol style="list-style-type: none"> <li>Если бумага имеет стандартный формат, то следует установить переключатель в положение <b>Стандарт</b>. (См. "Загрузка лотка 2 или дополнительного лотка на 500-листов" на стр. 46.)</li> <li>Если бумага имеет нестандартный формат, убедитесь, что направляющие лотка закреплены соответствующим образом.</li> </ol>
В ЗАДАНИИ ПРИСУТСТВ. РАЗЛ. РАЗМ. СТРАНИЦ	Сшиватель не сможет выровнять бумагу для скрепления, если в задании присутствуют страницы разного формата. Печать продолжится, но страницы задания не будут сшиваться. <ul style="list-style-type: none"> <li>Если требуется скрепление нужно изменить задание.</li> </ul>
СВОЙ В ДИСКЕ Чтобы войти в меню нажмите ✓	В диске EIO возникла критическая неисправность, и он не может больше использоваться. <ul style="list-style-type: none"> <li>Удалите диск EIO и установите на его место новый диск. (См. "Удаление платы EIO или запоминающего устройства (дополнительного жесткого диска)" на стр. 189.)</li> </ul>
ДИСК ФАЙЛ ОШИБКА ОБРАЩЕНИЯ Чтобы войти в меню нажмите ✓	Требуемая операция не может быть выполнена. Возможно, Вы попытались выполнить запрещенную операцию, такую как, например, загрузка файла в несуществующую папку.
ДИСК ФАЙЛ ДИСК ПОЛОН Чтобы войти в меню нажмите ✓	Диск EIO заполнен. <ul style="list-style-type: none"> <li>Удалите файлы с диска EIO, а затем попробуйте еще раз. Воспользуйтесь диспетчером устройства хранения в утилите HP Web Jetadmin для выгрузки или удаления файлов и шрифтов. (Для дополнительной информации см. раздел справки по программному обеспечению HP Web Jetadmin).</li> </ul>
ДИСК ЗАКРЫТ НА ЗАПИСЬ Чтобы войти в меню нажмите ✓	Диск EIO защищен от записи, и на него нельзя записать ни одного нового файла. <ul style="list-style-type: none"> <li>Используйте диспетчер устройства хранения в утилите HP Web Jetadmin для отключения защиты записи.</li> </ul>
ОШИБКА ДУПЛЕКСЕРА СНИМИТЕ ДУПЛЕКСЕР Установите дуплексер при отключенном питании	В дополнительном устройстве двусторонней печати произошла ошибка. <ul style="list-style-type: none"> <li>Отключите питание принтера и повторно подключите дополнительное устройство двусторонней печати. (При этом могут быть потеряны любые задания на печать).</li> </ul>

Сообщение	Объяснение или рекомендуемое действие
диск EIO [X] инициализация	Выполняется инициализация дополнительного жесткого диска, подключенного к разъему EIO [X].
ДИСК EIO [X] НЕИСПРАВЕН Для справки нажмите ?	Диск EIO работает некорректно. <ol style="list-style-type: none"> <li>1. Удалите диск EIO из разъема, показанного [X]. (См. "Удаление платы EIO или запоминающего устройства (дополнительного жесткого диска)" на стр. 189.)</li> <li>2. Замените его новым диском EIO. (См. "Установка плат EIO или запоминающих устройств" на стр. 189.)</li> </ol>
диск EIO [X] раскручивается	Выполняется инициализация дополнительного жесткого диска, подключенного к разъему EIO [X].
ПИТАТЕЛЬ КОНВЕР. [РАЗМЕР]	Задание было отправлено дополнительному устройству подачи конвертов, а в устройство подачи не были загружены конверты соответствующего формата. <ol style="list-style-type: none"> <li>1. Загрузите в устройство подачи конверты требуемого формата.</li> <li>2. Убедитесь в том, что формат конвертов задан правильно в меню работы с бумагой панели управления принтера. (См. "Меню "Работа с бумагой"" на стр. 166.)</li> <li>3. При нажатии клавиши <b>Пауза/Продолжить</b> принтер выведет запрос, хотите ли Вы печатать на конверте другого доступного в принтере формата. Используйте клавиши <b>СТРЕЛКА ВВЕРХ</b> (▲) или <b>СТРЕЛКА ВНИЗ</b> (▼) для прокрутки доступных форматов, а затем нажмите клавишу <b>ВЫБРАТЬ</b> (✓) на требуемом формате.</li> </ol>
ОШИБКА УСТР-ВА ВИРТ. ДИСК Для справки нажмите ?	Модуль DIMM флэш-памяти неисправен и его больше нельзя использовать. <ul style="list-style-type: none"> <li>• Удалите модуль DIMM флэш-памяти и замените его на новый. (См. "Установка памяти" на стр. 186.)</li> </ul>
ФЛЭШ-ФАЙЛ ОШИБКА ОБРАЩЕНИЯ Для справки нажмите ?	Требуемая операция не может быть выполнена. Возможно, Вы попытались выполнить запрещенную операцию, такую как, например, загрузка файла в несуществующую папку.
ФЛЭШ-ФАЙЛ ДИСК ПОЛОН Для справки нажмите ?	Флэш-память DIMM заполнена. <ul style="list-style-type: none"> <li>• Удалите файлы с модуля флэш-памяти DIMM. Воспользуйтесь диспетчером устройства хранения в утилите HP Web Jetadmin для выгрузки или удаления файлов и шрифтов. (Для дополнительной информации см. раздел справки по программному обеспечению HP Web Jetadmin).</li> </ul>
ФЛЭШ-ФАЙЛ ЗАКРЫТ НА ЗАПИСЬ Для справки нажмите ?	Модуль DIMM флэш-памяти защищен от записи, и на него нельзя записать ни одного нового файла. <ul style="list-style-type: none"> <li>• Используйте диспетчер устройства хранения в утилите HP Web Jetadmin для отключения защиты записи. (Для дополнительной информации см. раздел справки по программному обеспечению HP Web Jetadmin).</li> </ul>
ВСТАВЬТЕ ИЛИ ЗАКРОЙТЕ ЛОТОК [XX] Для справки нажмите ?	Указанный лоток открыт или отсутствует. <ul style="list-style-type: none"> <li>• Для продолжения печати вставьте или закройте лоток.</li> </ul>
УСТАНОВИТЕ КАРТРИДЖ Для справки нажмите ?	Картридж удален из принтера. Для продолжения печати необходимо заново установить картридж. Проверьте, что картридж вставлен правильно.
УСТАНОВИТЕ ТЕРМОЭЛЕМЕНТ Для справки нажмите ?	Термоэлемент был либо удален, либо находится не полностью на своем месте. Следует переустановить термоэлемент для продолжения печати. <ol style="list-style-type: none"> <li>1. Если термоэлемент находится в принтере нужно снять и повторно установить его. Если термоэлемент отсутствует в принтере нужно установить его.</li> <li>2. Применив достаточное усилие, задвиньте термоэлемент и в принтер, до тех пор, пока синие рычаги на обеих сторонах термоэлемента не защелкнутся на своем месте.</li> </ol> <p><b>ВНИМАНИЕ!</b> Температура термоэлемента очень высокая. Чтобы избежать легких ожогов, перед тем, как продолжать выполнение этой процедуры, подождите 30 минут, пока термоэлемент не остынет.</p>

Сообщение	Объяснение или рекомендуемое действие
<p>ЗАГРУЗКА ЛОТКА 1 [ТИП] [РАЗМЕР]</p> <p>Для справки нажмите ? может чередоваться с</p> <p>Для использования другого лотка нажмите ✓</p>	<p>Это сообщение выводится по следующим причинам:</p> <ul style="list-style-type: none"> <li>● Лоток 1 был запрошен программой, однако он пуст.</li> <li>● Принтер не может найти указанный формат бумаги в принтере.</li> </ul> <p>Если загружена бумага правильного формата, то настройки лотка не были правильно установлены, или в панели управления или на самом лотке. Для установки типа в панели управления см. описание ТИП ЛОТКА 1 в "Меню "Работа с бумагой"" на стр. 166. Чтобы установить настройки лотка, см. раздел "Загрузка лотков" на стр. 45.</p> <ol style="list-style-type: none"> <li>1. Загрузите необходимый тип бумаги в лоток 1 или нажмите на клавишу <b>ВЫБРАТЬ</b> (✓) для сброса сообщения и печати на бумаге загруженного формата.</li> <li>2. Если печать не продолжается, нажмите на клавишу <b>Пауза/Продолжить</b>.</li> <li>3. Если Вы осуществляете печать на бумаге формата А4- или на бумаге Letter- и увидите это сообщение, то нужно убедиться, что по умолчанию формат бумаги установлен правильно в подменю печати (в меню "Конфигурация устройства") панели управления принтера и также в самой программе. См. описание ФОРМАТ БУМАГИ в "Меню "Конфигурация устройства"" на стр. 169. <ol style="list-style-type: none"> <li>a. Нажмите <b>Пауза/Продолжить</b>, чтобы начать печать со следующего доступного лотка.</li> <li>b. Используйте клавишу <b>СТРЕЛКА ВВЕРХ</b> (▲) или <b>СТРЕЛКА ВНИЗ</b> (▼) для прокрутки доступных типов и форматов.</li> <li>c. Нажмите <b>ВЫБРАТЬ</b> (✓), чтобы принять другой тип или формат.</li> </ol> </li> </ol> <p><b>Примечание</b> Если используется нестандартный формат бумаги, в сообщении появляется еще одна строка для параметров длины и ширины бумаги (x и y).</p>
<p>ЗАГРУЗКА ЛОТКА [XX] : [ТИП] [РАЗМЕР]</p> <p>Для справки нажмите ? может чередоваться с</p> <p>Для использования другого лотка нажмите ✓</p>	<p>Это сообщение выводится по следующим причинам:</p> <ul style="list-style-type: none"> <li>● Был запрошен указанный лоток, но он оказался пуст.</li> <li>● Был запрошен указанный лоток, но настройки для запрошенного типа или формата не установлены.</li> </ul> <ol style="list-style-type: none"> <li>1. Убедитесь, что настройки формата установлены. См. пояснения к настройкам в "Загрузка лотка 2 или дополнительного лотка на 500-листов" на стр. 46 и "Загрузка дополнительного лотка на 1500-листов" на стр. 48. Убедитесь, что тип также установлен в панели управления принтера. См. описание ТИП [N] ЛОТКА в "Меню "Работа с бумагой"" на стр. 166.</li> <li>2. Загрузите необходимый тип бумаги в указанный лоток или нажмите на клавишу <b>ВЫБРАТЬ</b> (✓) для сброса сообщения и печати на бумаге загруженного формата.</li> <li>3. Если печать не продолжается, нажмите на клавишу <b>Пауза/Продолжить</b>.</li> <li>4. Если Вы осуществляете печать на бумаге формата А4- или на бумаге Letter- и увидите это сообщение, то нужно убедиться, что по умолчанию формат бумаги установлен правильно в подменю печати (в меню "Конфигурация устройства") панели управления принтера и также в самой программе. См. описание ФОРМАТ БУМАГИ в "Меню "Конфигурация устройства"" на стр. 169. <ol style="list-style-type: none"> <li>a. Нажмите <b>Пауза/Продолжить</b>, чтобы начать печать со следующего доступного лотка.</li> <li>b. Используйте клавишу <b>СТРЕЛКА ВВЕРХ</b> (▲) или <b>СТРЕЛКА ВНИЗ</b> (▼) для прокрутки доступных типов и форматов.</li> <li>c. Нажмите <b>ВЫБРАТЬ</b> (✓), чтобы принять другой тип или формат.</li> </ol> </li> </ol>
<p>ЗАГРУЗКА ПРОГРАММЫ [XX]</p> <p>Не выключайте питание</p>	<p>В файловой системе принтера могут храниться программы и шрифты. Когда принтер включен эти объекты загружаются в ОЗУ. (Загрузка этих компонентов в ОЗУ может занимать много времени, в зависимости от размера и количества загружаемых компонентов.) Параметр [XX] является порядковым номером, соответствующим загружаемой программе.</p>
<p>ОПУСТИТЕ ДОП. ОТСЕК</p>	<p>Отсек дополнительного устройства швистеля/укладчика установлен в верхнем положении.</p> <ul style="list-style-type: none"> <li>● Установите отсек в нижнее положение.</li> </ul>

Сообщение	Объяснение или рекомендуемое действие
<p>РУЧНАЯ ПОДАЧА [ТИП] [РАЗМЕР]</p> <p>чередуется с сообщением</p> <p>Для продолжения нажмите ✓</p> <p>или</p> <p>Для использования другого лотка нажмите ✓</p>	<ol style="list-style-type: none"> <li>1. Загрузите запрашиваемую бумагу в лоток 1. Нажмите <b>ВЫБРАТЬ</b> (✓), если требуемая бумага уже загружена в лотке 1.</li> <li>2. Для того, чтобы принтер использовал бумагу из другого лотка нажмите <b>ВЫБРАТЬ</b> (✓), когда лоток 1 окажется пустым. Принтер предложит выбрать тип и формат бумаги, находящейся в другом лотке.</li> </ol>
<p>КАРТРИДЖ НЕ ЯВЛЯЕТСЯ КАРТРИДЖЕМ HP</p> <p>Для справки нажмите ?</p>	<p>Принтер обнаружил, что установлен картридж, который не является оригинальным картриджем HP.</p> <ul style="list-style-type: none"> <li>• Если Вы считаете, что приобрели оригинальный картридж HP, позвоните на линию расследования подделок компании HP. (См. <a href="#">"Горячая линия HP по расследованию подделок" на стр. 156.</a>)</li> <li>• Если был установлен новый картридж, то может пройти до правильной печати страниц, возможно понадобится печать 20 первых страниц.</li> </ul> <p><b>Примечание</b> Любой ремонт принтера в результате использования картриджа, изготовленной не компанией HP, не будет покрываться гарантией на принтер.</p>
<p>ДОПОЛНИТЕЛЬНЫЙ ЛОТОК 1 ЗАПОЛНЕНО</p> <p>Удалите всю бумагу из отсека</p>	<p>Выходной отсек укладчика или сшивателя/укладчика заполнен.</p> <ul style="list-style-type: none"> <li>• Удалите бумагу, находящуюся в отсеке.</li> </ul>
<p>ЗАКАЖИТЕ КАРТРИДЖ [XXXX] ОСТАЛОСЬ СТР.</p> <p>Для справки нажмите ?</p>	<p>В первый раз это сообщение появляется, когда в картридже осталось 15 процентов тонера (при 5 процентном покрытии можно распечатать около 1800 страниц, если установлен картридж на 12000-страниц в принтере серии LaserJet 4200 и около 2700 страниц для картриджа на 18000-страниц принтера серии LaserJet 4300). В зависимости от конфигурации, принтер продолжит печать или остановится.</p> <ol style="list-style-type: none"> <li>1. Если принтер остановился, Вы можете возобновить печать, нажав <b>ПАУЗА/ПРОДОЛЖИТЬ</b> для каждого задания.</li> <li>2. Вам следует иметь запасной картридж под рукой.</li> <li>3. См. <a href="#">"Состояния "Низкий уровень картриджа" и "Картридж пуст" на стр. 89</a> для получения информации по настройке сообщений принтера, сообщающих о наличии тонера.</li> </ol>
<p>ПУТЬ ВЫВОДА БУМАГИ СВОБОДЕН</p> <p>Для справки нажмите ?</p>	<ol style="list-style-type: none"> <li>1. Убедитесь, что дверца, предотвращающая заторы бумаги в дополнительном укладчике укладчике/сшивателе, закрыта.</li> <li>2. Если устройством является укладчик/сшиватель, убедитесь, что модуль сшивателя установлен на свое место до щелчка.</li> </ol>
<p>ЗАТОР БУМАГИ ВОКРУГ ФЬЮЗЕРА</p> <p>Для справки нажмите ?</p> <p>чередуется с сообщением</p> <p>Затем откройте и закройте верхнюю крышку.</p>	<ol style="list-style-type: none"> <li>1. Выключите питание принтера, чтобы остановить дальнейшее заворачивание бумаги вокруг термоэлемента.</li> <li>2. Откройте крышку и выньте картридж.</li> <li>3. Вытяните всю бумагу, которую Вы видите.</li> <li>4. Если Вы не можете найти бумагу, оставьте принтер выключенным и вытяните термоэлемент, чтобы удалить бумагу. (См. <a href="#">"Устранение заторов в области термоэлемента" на стр. 110.</a>)</li> </ol> <p><b>ВНИМАНИЕ!</b> Температура термоэлемента очень высокая. Чтобы избежать легких ожогов, перед тем, как продолжать выполнение этой процедуры, подождите 30 минут, пока термоэлемент не остынет.</p>

Сообщение	Объяснение или рекомендуемое действие
ВЫПОЛН. ОБСЛУЖ. ПРИНТЕРА Для справки нажмите ?	Для обеспечения оптимального качества печати принтер требует регулярного выполнения процедур обслуживания после печати каждых 200000 страниц. О том, как заказать набор средств обслуживания принтера, смотрите в разделе <a href="#">"Информация о заказе деталей"</a> на стр. 17. Более подробную информацию о процедурах обслуживания см. в разделе <a href="#">"Выполнение регулярного обслуживания"</a> на стр. 98.
ОБРАБОТКА ЗАДАНИЯ	Принтер обрабатывает задание.
ОШИБКА УСТР-ВА ВИРТ. ДИСК Чтобы войти в меню нажмите ✓	В виртуальном диске возникла критическая неисправность, и он не может больше использоваться. <ul style="list-style-type: none"> <li>Свяжитесь с уполномоченным представителем HP по обслуживанию или поддержке. (См. <a href="#">"Заказ деталей и расходных материалов"</a> на стр. 153.)</li> </ul>
ВИРТ. ДИСК ФАЙЛ ОШИБКА ОБРАЩЕНИЯ Чтобы войти в меню нажмите ✓	Требуемая операция не может быть выполнена. Возможно, Вы попытались выполнить запрещенную операцию, такую как, например, загрузка файла в несуществующую папку.
ВИРТ. ДИСК ФАЙЛ ДИСК ПОЛОН Чтобы войти в меню нажмите ✓	Диск ОЗУ заполнен. <ol style="list-style-type: none"> <li>Удалите файлы и повторите задание или выключите питание принтера, затем включите его снова для удаления всех файлов в устройстве. (Воспользуйтесь диспетчером устройства хранения в утилите HP Web Jetadmin или другой программой для удаления файлов. (Для дополнительной информации см. раздел справки по программному обеспечению HP Web Jetadmin).</li> <li>Если сообщение продолжает появляться, увеличьте размер виртуального диска. Измените размер диска ОЗУ в подменю настройки системы (в меню "Конфигурация устройства") панели управления принтера. См. описание элементов меню диска ОЗУ в <a href="#">"Подменю "Системные установки"</a> на стр. 176.</li> </ol>
ВИРТ. ДИСК ЗАКРЫТ НА ЗАПИСЬ Чтобы войти в меню нажмите ✓	Виртуальный диск ОЗУ защищен от записи, и на него нельзя записать ни одного нового файла. <ul style="list-style-type: none"> <li>Используйте диспетчер устройства хранения в утилите HP Web Jetadmin для отключения защиты записи.</li> </ul>
ЗАМЕНИТЕ КАРТРИДЖ Для справки нажмите ?	Сообщение ЗАМЕНИТЕ КАРТРИДЖ выводится в одной из следующих ситуаций. В зависимости от конфигурации, принтер продолжит печать или остановится. (См. разделы <a href="#">"НИЗКИЙ УРОВ. ТОНЕРА"</a> на стр. 178 и <a href="#">"КАРТРИДЖ ПУСТ"</a> на стр. 178.) <ul style="list-style-type: none"> <li>В картридже закончился тонер.               <p>Если параметр КАРТРИДЖ ПУСТ установлен в состояние ПРОДОЛЖИТЬ (в подменю настройки системы меню "Конфигурация устройства"), принтер продолжит печать до тех пор, пока барабан картриджа не выйдет из строя. Корпорация HP не гарантирует качественную печать после первого вывода сообщения ЗАМЕНИТЕ КАРТРИДЖ. По возможности замените картридж. (См. <a href="#">"Информация о заказе деталей"</a> на стр. 17.) Сообщение ЗАМЕНИТЕ КАРТРИДЖ появляется до тех пор, пока картридж не будет заменен.</p> <p>Если параметр КАРТРИДЖ ПУСТ установлен в значение СТОП, то принтер останавливает печать и возобновляет ее, когда картридж будет заменен или после нажатия клавиши ВЫБРАТЬ для каждого задания печати. Принтер может продолжать печать (без вмешательства) пока барабан картриджа не выйдет из строя, но корпорация HP не гарантирует качественную печать после появления сообщения ЗАМЕНИТЕ КАРТРИДЖ. По возможности замените картридж. (См. <a href="#">"Информация о заказе деталей"</a> на стр. 17.)</p> </li> <li>Барабан картриджа принтера вышел из строя. Необходимо срочно заменить картридж. Если в картридже остался тонер, то печать все равно невозможна. Данная ситуация приведена, чтобы защитить принтер.</li> </ul> См. <a href="#">"Состояния "Низкий уровень картриджа" и "Картридж пуст"</a> на стр. 89 для получения информации по настройке сообщений принтера, сообщающих о наличии тонера.

Сообщение	Объяснение или рекомендуемое действие
<p>НЕСООТВЕТСВИЕ ФОРМАТА ЛОТКОВ [XX] = [РАЗМЕР]</p> <p>Для справки нажмите ?</p>	<p>В указанном лотке загружена бумага другого формата, отличающегося от формата, настроенного для этого лотка.</p> <ul style="list-style-type: none"> <li>● Загрузите в лоток бумагу формата, настроенного для лотка.</li> <li>● Убедитесь, что направляющие в лотке расположены соответствующим образом, а затем убедитесь, что переключатель установлен правильно в режиме <b>Стандартный</b> или <b>Нестандартный</b>.</li> </ul>
<p>СТАНДАРТНЫЙ ОТСЕК ЗАПОЛНЕН</p> <p>Удалите всю бумагу из отсека</p>	<p>Верхний (стандартный) выходной отсек переполнен и нуждается в разгрузке.</p>
<p>В ШИВАТЕЛЕ ЗАКАНЧ. СКРЕПКИ</p> <p>Для справки нажмите ?</p>	<p>Менее 70 скрепок осталось в картридже дополнительного устройства шивателя/укладчика. Печать продолжается до тех пор, пока в картридже не закончатся скрепки, а затем на экране панели управления принтером появится сообщение В ШИВАТЕЛЕ НЕТ СКРЕПОК.</p> <ul style="list-style-type: none"> <li>● Замените картридж шивателя. Для получения дополнительной информации по замене картриджа шивателя см. "Загрузка скрепок" на стр. 44. Для получения дополнительной информации по заказу нового картриджа шивателя см. "Информация о заказе деталей" на стр. 17.</li> </ul>
<p>В ШИВАТЕЛЕ НЕТ СКРЕПОК</p> <p>Для справки нажмите ?</p>	<p>В дополнительном устройстве шивателя/укладчика кончились скрепки. Поведение принтера зависит от настройки параметра НЕТ СКРЕПОК. (См. "Подменю "Выходные настройки" на стр. 179.)</p> <ul style="list-style-type: none"> <li>● Если параметр НЕТ СКРЕПОК=СТОП, принтер приостанавливает печать до тех пор, пока Вы не замените картридж шивателя или нажмете клавишу "Выбрать". Этот режим используется принтером по умолчанию.</li> <li>● Если параметр НЕТ СКРЕПОК=ПРОДОЛЖИТЬ, то печать продолжается, но страницы задания не будут скрепляться.</li> <li>● Замените картридж шивателя. Для получения информации по заполнению картриджа шивателя см. "Загрузка скрепок" на стр. 44. Для получения дополнительной информации по заказу нового картриджа шивателя см. "Информация о заказе деталей" на стр. 17.</li> </ul>
<p>СЛИШКОМ МНОГО СТР ДЛЯ СИШВАНИЯ</p>	<p>Максимальное количество скрепляемых шивателем страниц составляет 15. Задание продолжает печататься, но страницы не сшиваются.</p>
<p>УСТАНОВЛЕНО СЛИШКОМ МНОГО ЛОТКОВ</p> <p>Отключите питание и отсоедините лоток</p>	<p>Установлено слишком много дополнительных лотков. Максимальным числом дополнительно установленных лотков является 2. Отключите питание принтера и отсоедините лоток.</p>
<p>ЛОТОК [XX] [ТИП] [РАЗМЕР]</p> <p>Если формат определен: Формат определен лотком чередуется с сообщением Для изменения тина нажмите ✓</p> <p>Если формат не определен: Формат указан пользователем чередуется с сообщением Для изменения тина нажмите ✓</p>	<p>Это сообщение появляется, если лоток закрыт, но положение переключателя не изменено. Оно также появляется, если переключатель установлен в состояние <b>Нестандартный</b>, и лоток был открыт, а затем закрыт.</p> <p>Выберите формат бумаги в панели управления принтера. Если формат является стандартным, убедитесь, что переключатель установлен в положение <b>Стандарт</b>.</p>

Сообщение	Объяснение или рекомендуемое действие
ЛОТОК [XX] ПУСТ [ТИП] [РАЗМЕР] Чтобы войти в меню нажмите ✓	Для стирания этого сообщения загрузите бумагу в пустой лоток [XX]. Если Вы загрузите указанный лоток, принтер будет продолжать печать с подачей бумаги из следующего лотка с тем же форматом и типом бумаги, причем сообщение будет оставаться на дисплее.
ЛОТОК [XX] ОТКРЫТ Для справки нажмите ?	Лоток не может подавать бумагу в принтер, так как лоток [X] открыт и должен быть закрыт для продолжения печати. <ul style="list-style-type: none"> <li>Проверьте лотки и закройте все открытые.</li> </ul>
ЛОТОК [N] ТИП= [XXXX]	Принтер получил задание при следующих условиях: <ul style="list-style-type: none"> <li>тип бумаги, указанный в задании, недоступен в принтере</li> <li>в лоток 1 была загружена бумага (таким образом, был заблокирован датчик бумаги лотка-1)</li> </ul> Если Вы не нажмете никаких кнопок, сообщение исчезнет примерно через минуту. Вы можете выполнить одно из следующих действий: <ul style="list-style-type: none"> <li>Нажмите <b>ВЫБРАТЬ</b> (✓), чтобы принять тип бумаги.</li> <li>Используйте клавиши <b>СТРЕЛКА ВВЕРХ</b> (▲) или <b>СТРЕЛКА ВНИЗ</b> (▼) для изменения типа, а затем нажмите <b>ВЫБРАТЬ</b> (✓), чтобы выбрать новый тип.</li> </ul> <b>Примечание</b> Изменив тип, Вы изменяете значение по умолчанию для параметра <b>ТИП ЛОТКА 1</b> в меню работы с бумагой. См. описание " <b>ЛОТОК 1, ТИП</b> " на стр. 167. Если в течение 1 минуты Вы не предпримете никаких действий, принтер начнет печать на бумаге из лотка 1. Он также изменит тип бумаги по умолчанию для <b>ТИПА ЛОТКА 1</b> в меню работы с бумагой на тип, запрошенный приложением, которое послало задание.
Невозможно разобрать задание по копиям [ИМЯ ЗАДАНИЯ]	Выполнение задания Мору невозможно, вследствие сбоя памяти или файловой системы. Будет напечатан только один экземпляр.
Невозможно сохранить имя задания [ИМЯ ЗАДАНИЯ]	Название задания не может быть сохранено в связи с проблемами с памятью, диском или настройками. Исправьте ошибку и затем попробуйте еще раз сохранить задание.
ИСПОЛЬЗОВАТЬ ВЗАМЕН? ЛОТОК [X] : [ТИП] [РАЗМЕР]	Если бумага запрошенного формата или типа отсутствует, принтер посылает запрос о возможности использования бумаги другого формата или типа. Используйте клавишу <b>СТРЕЛКА ВВЕРХ</b> (▲) или <b>СТРЕЛКА ВНИЗ</b> (▼) для прокрутки доступных типов и форматов. Нажмите <b>ВЫБРАТЬ</b> (✓), чтобы принять другой тип или формат.
Подождите завершения повторной инициализации	Параметр виртуального диска был изменен из панели управления. Это изменение вступит в силу только после инициализации принтера. Если Вы изменили режим внешнего устройства, выключите питание принтер, затем снова включите его и подождите, пока закончится инициализация.

## Сообщения об ошибках диска при выполнении заданий Мору

В следующей таблице приведены номера ошибок диска, о которых сообщается на странице “Ошибки диска при разборе копий принтером” или “Ошибки диска при хранении заданий”, которые распечатывается при возникновении ошибки. Используйте задания диска для их удаления с диска. Используйте диспетчер устройства хранения в утилите HP Web Jetadmin для инициализации диска.

Номер ошибки диска	Описание ошибки	Решение
1	Том диска отсутствует – возможно, он не инициализирован.	<ul style="list-style-type: none"><li>Жесткий диск: Инициализируйте жесткий диск с помощью диспетчера хранения устройства утилиты HP Web Jetadmin. При возобновлении ошибки замените жесткий диск. (См. <a href="#">"Установка плат EIO или запоминающих устройств" на стр. 189.</a>)</li><li>Виртуальный диск: Выключите питание принтера, затем снова включите его.</li></ul>
3	Не удастся найти запрашиваемый файл или папку.	Возможна порча данных. Удалите задание, которое вызвало ошибку.
5	Недопустимое число байтов, заданное в запросе на чтение/запись.	Возможна порча данных. Удалите задание, которое вызвало ошибку.
6	Попытка создать файл или папку, которые уже существуют.	Пользователь отправил имя пользователя, совпадающее с именем существующей папки. Измените имя пользователя в драйвере и отправьте задание повторно.
15	Диск неисправен.	Жесткий диск: Инициализируйте жесткий диск с помощью диспетчера устройства утилиты HP Web Jetadmin. При возобновлении ошибки замените жесткий диск. (См. <a href="#">"Установка плат EIO или запоминающих устройств" на стр. 189.</a> )
16	Нет метки тома.	Жесткий диск: Инициализируйте жесткий диск с помощью диспетчера устройства утилиты HP Web Jetadmin. При возобновлении ошибки замените жесткий диск. (См. <a href="#">"Установка плат EIO или запоминающих устройств" на стр. 189.</a> )
23	Неверный запрос на поиск - итоговый сдвиг мог бы быть отрицательным.	Возможна порча данных. Удалите задание, которое вызвало ошибку.
24	Непредвиденная внутренняя ошибка.	<ul style="list-style-type: none"><li>Возможна порча данных. Удалите задание, которое вызвало ошибку.</li><li>Ошибка в носителе диска. Инициализируйте принадлежности жесткого диска или отключите питание принтера, а затем включите для инициализации виртуального диска.</li><li>При возобновлении ошибки на жестком диске замените жесткий диск. (См. <a href="#">"Установка плат EIO или запоминающих устройств" на стр. 189.</a>)</li></ul>
55	Ошибка файловой системы.	<ul style="list-style-type: none"><li>Возможна порча данных. Удалите задание, которое вызвало ошибку.</li><li>Ошибка в носителе диска. Инициализируйте принадлежности жесткого диска или отключите питание принтера, а затем включите для инициализации виртуального диска.</li><li>При возобновлении ошибки на жестком диске замените жесткий диск. (См. <a href="#">"Установка плат EIO или запоминающих устройств" на стр. 189.</a>)</li></ul>
56	Аппаратный сбой.	Замените жесткий диск. (См. <a href="#">"Установка плат EIO или запоминающих устройств" на стр. 189.</a> )

Номер ошибки диска	Описание ошибки	Решение
59	Достигнуто максимальное количество каталогов.	<p>Существует максимальное количество папок, которые разрешается создавать на диске. Сохраненные задания хранятся в папках, созданных для каждого пользователя.</p> <p>Для устранения этой неисправности:</p> <ul style="list-style-type: none"> <li>● Удалите все задания, сохраненные пользователем. Микропрограмма автоматически удалит папку пользователя, не содержащую заданий.</li> <li>● Удалите другие каталоги с жесткого диска.</li> </ul>
70	Ошибка диска	Обратитесь в службу поддержки НР. (См. <a href="#">"Связь с НР"</a> на стр. 154.)

# Объяснение значений индикаторов для шивателя и сшивателя/укладчика

В следующей таблице приведено описание ошибок в дополнительных принадлежностях (например, в шивателе или сшивателе/укладчике), сообщаемых индикаторами и отображаемых на панели управления принтера.

## Индикаторы дополнительных принадлежностей

Индикатор	Пояснение и решение
Постоянно горит зеленым цветом	<ul style="list-style-type: none"><li>Дополнительные принадлежности получают энергию и находятся в состоянии готовности.</li><li>В шивателе мало скрепок. Сообщение <b>В ШИВАТЕЛЕ ЗАКАНЧИВАЮТСЯ СКРЕПКИ</b> появляется на экране панели управления принтером. (См. "<b>В ШИВАТЕЛЕ ЗАКАНЧ. СКРЕПКИ</b>" на стр. 127.)</li><li>Количество страниц задания превышает 15 страничный предел шивания. Сообщение <b>В ЗАДАНИИ СЛИШКОМ МНОГО СТР</b> для ШИВАНИЯ появляется на экране панели управления принтером. (См. "<b>СЛИШКОМ МНОГО СТР</b> для ШИВАНИЯ" на стр. 127.)</li><li>В задании присутствуют страницы разного формата. Сообщение <b>В ЗАДАНИИ ПРИСУТСТВ. РАЗЛ. ФОРМАТ СТРАНИЦ</b> появляется на экране панели управления принтером. (См. "<b>В ЗАДАНИИ ПРИСУТСТВ. РАЗЛ. РАЗМ. СТРАНИЦ</b>" на стр. 122.)</li></ul>
Постоянно горит янтарным цветом	<ul style="list-style-type: none"><li>Неисправность оборудования в принадлежности. Сообщение <b>66.XY.ZZ СВОЙ УСТРОЙСТВА ВЫВОДА</b> появляется на экране панели управления принтером. (См. "<b>66.XY.ZZ СВОЙ УСТРОЙСТВА ВЫВОДА</b>" на стр. 120.)</li></ul>
Мигает янтарным цветом	<ul style="list-style-type: none"><li>В дополнительных принадлежностях произошел затор скрепки. Сообщение <b>13.XX.YY ЗАМЯТИЕ В ШИВАТЕЛЕ</b> появляется на экране панели управления принтером. (См. "<b>13.XX.YY ЗАМЯТИЕ [ГДЕ]</b>" на стр. 116.)</li><li>В дополнительных принадлежностях произошел затор. Следует удалить лист из этого устройства, даже если лист не замят. Сообщение <b>13.XX.YY ЗАМЯТИЕ В ВЫХОДНОМ УСТРОЙСТВЕ</b> появляется на экране панели управления принтером. (См. "<b>13.XX.YY ЗАМЯТИЕ [ГДЕ]</b>" на стр. 116.)</li><li>Отсек полон. Сообщение <b>ДОПОЛНИТЕЛЬНЫЙ ОТСЕК 1 ЗАПОЛНЕН</b> появляется на экране панели управления принтером. (См. "<b>ДОПОЛНИТЕЛЬНЫЙ ЛОТОК 1 ЗАПОЛНЕНЕ</b>" на стр. 125.)</li><li>В шивателе закончились скрепки. Сообщение <b>В ШИВАТЕЛЕ НЕТ СКРЕПОК</b> появляется на экране панели управления принтером. (См. "<b>В ШИВАТЕЛЕ НЕТ СКРЕПОК</b>" на стр. 127.)</li><li>Отсек находится в верхнем положении. Сообщение <b>ОПУСТИТЕ ДОПОЛНИТЕЛЬНЫЙ ОТСЕК</b> появляется на экране панели управления принтером. (См. "<b>ОПУСТИТЕ ДОП. ОТСЕК</b>" на стр. 124.)</li><li>Дверца для устранения заторов бумаги открыта. Сообщение <b>ПУТЬ ВЫВОДА БУМСАГИ СВОБОДЕН</b> появляется на экране панели управления принтера. (См. "<b>ПУТЬ ВЫВОДА БУМАГИ СВОБОДЕН</b>" на стр. 125.)</li><li>Модуль шивателя открыт. Сообщение <b>ПУТЬ ВЫВОДА БУМСАГИ СВОБОДЕН</b> появляется на экране панели управления принтера. (См. "<b>ПУТЬ ВЫВОДА БУМАГИ СВОБОДЕН</b>" на стр. 125.)</li></ul>

---

Индикатор	Пояснение и решение
Не горит	<ul style="list-style-type: none"><li>● Принтер может находиться в режиме экономии энергии PowerSave. Нажмите любую кнопку на панели управления принтера.</li><li>● Дополнительная принадлежность не получает питание от сети. Выключите питание принтера. Проверьте, что устройство правильно установлено и подключено к принтеру, что отсутствуют любые препятствия между принтером и устройством. Включите питание принтера.</li><li>● Дополнительная принадлежность можно отключить и снова подключить при отключенном питании принтера. Сообщение 66.00.15 СВОЙ ВНЕШНЕГО УСТРОЙСТВА появляется на экране панели управления принтером. (См. "66.00.15 СВОЙ ВНЕШНЕГО УСТРОЙСТВА" на стр. 120.)</li><li>● Задание может остаться между принтером и дополнительной принадлежностью. Сообщение ОБРАБОТКА ЗАДАНИЯ появляется на экране панели управления принтером. (См. "ОБРАБОТКА ЗАДАНИЯ" на стр. 126.) Выключите питание принтера, затем снова включите его.</li></ul>

---

## Замените компоненты дополнительной принадлежности(ей)

Если Вы не можете разрешить проблемы, определенные индикатором сшивателя или сшивателя/укладчика, обратитесь в центр поддержки компании HP. (См. ["Связь с HP" на стр. 154.](#)) Если в центре поддержки компании HP порекомендуют заменить компоненты сшивателя, сшивателя/укладчика, Вы можете выполнить замену самостоятельно или произвести ее у авторизованного дилера-HP.

- Для ознакомления с действиями по замене модуля сшивателя (номер части HP Q2442A) или модуля сшивателя/укладчика (номер части HP Q2443A) см. руководство по *установке*, которое поставляется с дополнительной принадлежностью.
- Для ознакомления с действиями по замене модуля сшивателя (номер части HP Q3216-60501) см. ["Замена сшивателя" на стр. 99.](#)
- Для ознакомления с действиями по замене картриджа сшивателя (номер части HP Q3216A) см. ["Загрузка скрепок" на стр. 44.](#)

Для получения дополнительной информации по заказу и поставкам заменяемых частей см. ["Информация о заказе деталей" на стр. 17.](#)





# Устранение проблем с качеством печати

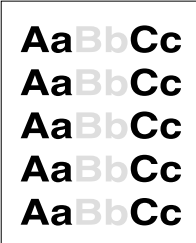

Этот раздел поможет Вам определять проблемы с качеством печати и устранять их. Часто проблемы с качеством печати разрешаются довольно просто путем обеспечения надлежащего обслуживания, использования носителей, отвечающих спецификациям HP или с помощью распечатки чистящей страницы.

Воспользуйтесь примерами, приведенными в таблице дефектов этого рисунка, чтобы определить, с какой именно проблемой, влияющей на качество печати, Вы столкнулись, а затем прочтите соответствующие разделы руководства по устранению неисправностей. Эти примеры идентифицируют наиболее распространенные проблемы с качеством печати. Если после выполнения приведенных рекомендаций проблемы остались, обратитесь в центр поддержки HP. (См. "Обслуживание и поддержка" на стр. 153.)

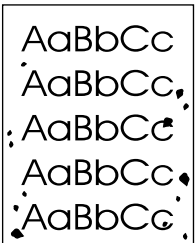
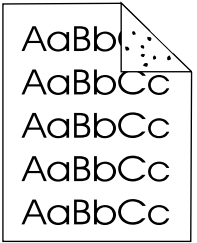
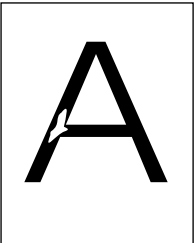
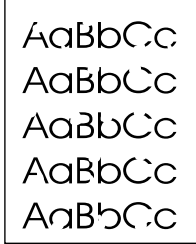
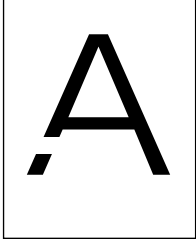
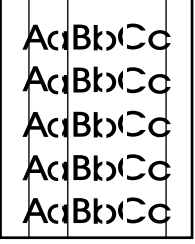
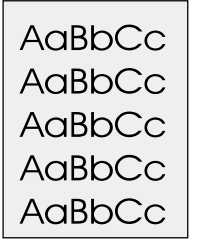
## Примечание

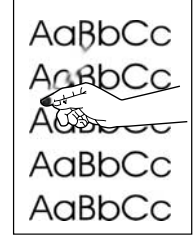
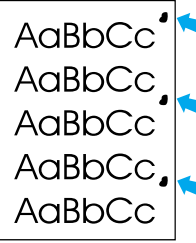
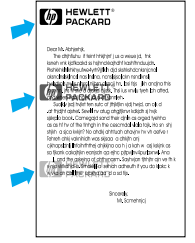
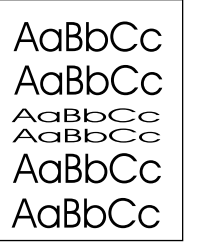
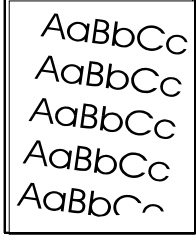
В приведенных ниже примерах используется бумага формата Letter, которая подается в принтер коротким краем вперед.

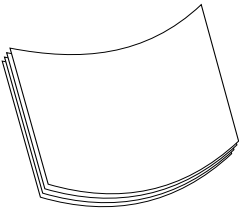
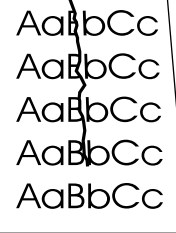
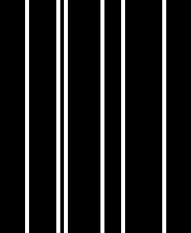
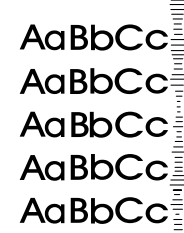
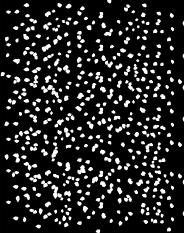
 <p>См. раздел "Бледная печать (часть страницы)" на стр. 135</p>	 <p>См. раздел "Неполная печать (полное заполнение страницы)" на стр. 135</p>	 <p>См. раздел "Частицы тонера" на стр. 136</p>	 <p>См. раздел "Частицы тонера" на стр. 136</p>	 <p>См. раздел "Выпавшие знаки" на стр. 136</p>
 <p>См. раздел "Выпавшие знаки" на стр. 136</p>	 <p>См. раздел "Выпавшие знаки" на стр. 136</p>	 <p>См. раздел "Линии" на стр. 136</p>	 <p>См. раздел "Серый фон" на стр. 137</p>	 <p>См. раздел "Размазывание тонера" на стр. 137</p>
 <p>См. раздел "Осыпание тонера" на стр. 138</p>	 <p>См. раздел "Повторяющиеся дефекты" на стр. 138</p>	 <p>См. раздел "Повтор изображения" на стр. 139</p>	 <p>См. раздел "Искажение формы символов" на стр. 139</p>	 <p>См. раздел "Перекося изображения на странице" на стр. 139</p>

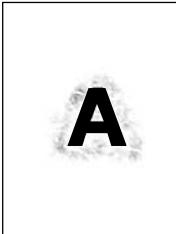
 <p>См. раздел "Закручивания или волны" на стр. 140</p>	 <p>См. раздел "Складки или морщины" на стр. 140</p>	 <p>См. раздел "Белые вертикальные линии" на стр. 140</p>	 <p>См. раздел "Размазанные полосы" на стр. 140</p>	 <p>См. раздел "Белые точки на черном" на стр. 141</p>
 <p>См. раздел "Разрозненные линии" на стр. 141.</p>	 <p>См. раздел "Размытая печать" на стр. 141.</p>			

### Бледная печать (часть страницы)

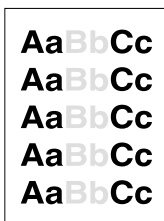

- 1 Проверьте правильность установки картриджа.
- 2 Возможно, заканчивается тонер в картридже. Замените картридж.
- 3 Возможно, понадобится выполнить техническое обслуживание. Чтобы проверить, есть ли в этом необходимость, распечатайте копию страницы состояния расходных материалов. (См. "[Страница состояния расходных материалов](#)" на стр. 92). Если обслуживание необходимо, закажите и установите набор для обслуживания принтера. (См. "[Выполнение регулярного обслуживания](#)" на стр. 98.)

### Неполная печать (полное заполнение страницы)



- 1 Проверьте правильность установки картриджа.
- 2 Убедитесь в том, что режим EcoMode выключен в драйвере принтера и на панели управления принтером. (См. "[ECONOMODE](#)" на стр. 174.)
- 3 Откройте меню "Конфигурация устройства" на панели управления принтера. Откройте подменю качества печати и увеличьте параметр ПЛОТНОСТЬ ТОНЕРА. (См. "[ПЛОТНОСТЬ ТОНЕРА](#)" на стр. 175.)
- 4 Попробуйте использовать другой тип бумаги.
- 5 Возможно, картридж с тонером почти пуст. Замените картридж.

## Частицы тонера

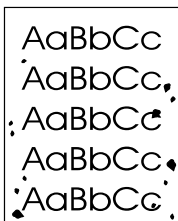

Частицы тонера могут появиться на странице после того, как было устранено замятие

- 1 Распечатайте еще несколько страниц и посмотрите, не исчезла ли проблема сама собой.
- 2 Почистите внутреннюю часть принтера и запустите чистящую страницу, чтобы очистить термозлемент. (См. разделы ["Очистка принтера" на стр. 94](#) и ["Запуск чистящего листа вручную" на стр. 96](#).) Если крапинки появляются часто, настройте Ваш принтер на автоматическую печать чистящей страницы, если в принтере не установлен дополнительный модуль двусторонней печати. (См. ["Автоматический запуск чистящего листа" на стр. 97](#).)
- 3 Попробуйте использовать другой тип бумаги.
- 4 Проверьте, не имеется ли утечка тонера в картридже. Если в картридже наблюдается утечка тонера, замените его.

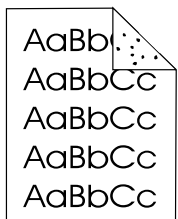

## Выпавшие знаки

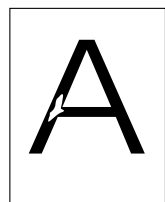

- 1 Внешние условия могут не соответствовать спецификациям принтера. (См. ["Общие технические характеристики" на стр. 211](#).)
- 2 Если бумага является грубой, то тонер может стереться, откройте меню конфигурации устройства в панели управления принтера. В подменю "Качество печати" выберите РЕЖИМЫ ТЕРМОЭЛЕМЕНТА, затем выберите тип бумаги, который будет использоваться. Измените настройку и установите ее в режим ВЫСОКОЕ 1 или ВЫСОКОЕ 2, она поможет тонеру застывать более эффективно на бумаге. (См. ["РЕЖИМ ТЕРМОЭЛ-ТА" на стр. 173](#).)
- 3 Попробуйте использовать более гладкую бумагу.

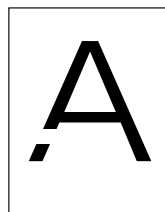

## Линии

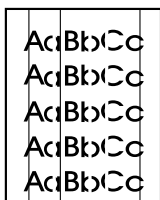

- 1 Распечатайте еще несколько страниц и посмотрите, не исчезла ли проблема сама собой.
- 2 Почистите внутреннюю часть принтера и запустите чистящую страницу, чтобы очистить термозлемент. (См. разделы ["Очистка принтера" на стр. 94](#) и ["Запуск чистящего листа вручную" на стр. 96](#).)
- 3 Замените картридж.
- 4 Возможно, понадобится выполнить техническое обслуживание. Чтобы проверить, есть ли в этом необходимость, распечатайте копию страницы состояния расходных материалов. (См. ["Страница состояния расходных материалов" на стр. 92](#).) Если обслуживание необходимо, закажите и установите набор для обслуживания принтера. (См. ["Выполнение регулярного обслуживания" на стр. 98](#).)

AaBbCc  
AaBbCc  
AaBbCc  
AaBbCc  
AaBbCc

## Серый фон

- 1 Не используйте бумагу, которая уже проходила через принтер.
- 2 Попробуйте использовать другой тип бумаги.
- 3 Распечатайте еще несколько страниц и посмотрите, не исчезла ли проблема сама собой.
- 4 Переверните вверх ногами пачку бумаги в подающем лотке. Также попробуйте перевернуть бумагу на 180 градусов °.
- 5 Откройте меню "Конфигурация устройства" на панели управления принтера. Откройте подменю качества печати и увеличьте параметр ПЛОТНОСТЬ ТОНЕРА. См. описание "ПЛОТНОСТЬ ТОНЕРА" на стр. 175.
- 6 Внешние условия могут не соответствовать спецификациям принтера. (См. "Общие технические характеристики" на стр. 211.)
- 7 Замените картридж.

AaBbCc  
AaBbCc  
AaBbCc  
AaBbCc  
AaBbCc

## Размазывание тонера

- 1 Распечатайте еще несколько страниц и посмотрите, не исчезла ли проблема сама собой.
  - 2 Попробуйте использовать другой тип бумаги.
  - 3 Внешние условия могут не соответствовать спецификациям принтера. (См. "Общие технические характеристики" на стр. 211.)
  - 4 Почистите внутреннюю часть принтера и запустите чистящую страницу, чтобы очистить термозлемент. (См. разделы "Очистка принтера" на стр. 94 и "Запуск чистящего листа вручную" на стр. 96.)
  - 5 Возможно, понадобится выполнить техническое обслуживание. Чтобы проверить, есть ли в этом необходимость, распечатайте копию страницы состояния расходных материалов. (См. "Страница состояния расходных материалов" на стр. 92.) Если обслуживание необходимо, закажите и установите набор для обслуживания принтера. (См. "Выполнение регулярного обслуживания" на стр. 98.)
  - 6 Замените картридж.
- См. также раздел "Осыпание тонера" на стр. 138.

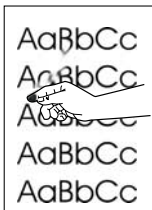

## Осыпание тонера

В данном контексте осыпаящийся тонер - это тонер, который можно стереть со страницы.

- 1 Если бумага является плотной или грубой откройте меню конфигурации устройства на панели управления принтером. В подменю "Качество печати" выберите РЕЖИМЫ ТЕРМОЭЛЕМЕНТА, затем выберите тип бумаги, который будет использоваться. Измените настройку и установите ее в режим ВЫСОКОЕ 1 или ВЫСОКОЕ 2, она поможет тонеру застывать более эффективно на бумаге. (См. "РЕЖИМ ТЕРМОЭЛ-ТА" на стр. 173.) Также следует установить тип бумаги для лотка, который используется. (См. "Печать документа в зависимости от типа и формата бумаги (блокировка лотков)" на стр. 51.)
- 2 Если по виду можно определить, что одна сторона бумаги грубее, попытайтесь печатать на более гладкой стороне.
- 3 Внешние условия могут не соответствовать спецификациям принтера. (См. "Технические характеристики принтера" на стр. 209.)
- 4 Убедитесь в том, что тип и качество бумаги соответствуют спецификациям HP. (См. "Технические характеристики бумаги" на стр. 198.)
- 5 Возможно, понадобится выполнить техническое обслуживание. Чтобы проверить, есть ли в этом необходимость, распечатайте копию страницы состояния расходных материалов. (См. "Страница состояния расходных материалов" на стр. 92.) Если обслуживание необходимо, закажите и установите набор для обслуживания принтера. (См. "Выполнение регулярного обслуживания" на стр. 98.)

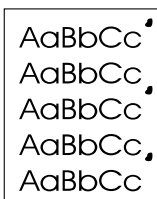

## Повторяющиеся дефекты

- 1 Распечатайте еще несколько страниц и посмотрите, не исчезла ли проблема сама собой.
- 2 Если дистанция между дефектами составляет 38 мм (1,5 дюйма) или 94 мм (3,76 дюйма), возможно, необходимо заменить красящий картридж.
- 3 Почистите внутреннюю часть принтера и запустите чистящую страницу, чтобы очистить термоэлемент. (См. разделы "Очистка принтера" на стр. 94 и "Запуск чистящего листа вручную" на стр. 96.)
- 4 Возможно, понадобится выполнить техническое обслуживание. Чтобы проверить, есть ли в этом необходимость, распечатайте копию страницы состояния расходных материалов. (См. "Страница состояния расходных материалов" на стр. 92.) Если обслуживание необходимо, закажите и установите набор для обслуживания принтера. (См. "Выполнение регулярного обслуживания" на стр. 98.)

См. также раздел "Повтор изображения" на стр. 139.



## Повтор изображения

Подобные дефекты могут возникать при использовании препринтов или большого количества узких бумаг.

- 1 Распечатайте еще несколько страниц и посмотрите, не исчезла ли проблема сама собой.
- 2 Убедитесь в том, что тип и качество бумаги соответствуют спецификациям HP. (См. ["Технические характеристики бумаги"](#) на стр. 198.)
- 3 Возможно, понадобится выполнить техническое обслуживание. Чтобы проверить, есть ли в этом необходимость, распечатайте копию страницы состояния расходных материалов. (См. ["Страница состояния расходных материалов"](#) на стр. 92.) Если обслуживание необходимо, закажите и установите набор для обслуживания принтера. (См. ["Выполнение регулярного обслуживания"](#) на стр. 98.)
- 4 Если дистанция между дефектами составляет 38 мм (1,5 дюйма) или 94 мм (3,76 дюйма), возможно, необходимо заменить красящий картридж.

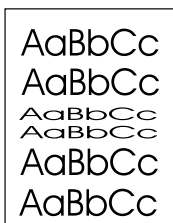

## Искажение формы символов

- 1 Распечатайте еще несколько страниц и посмотрите, не исчезла ли проблема сама собой.
- 2 Внешние условия могут не соответствовать спецификациям принтера. (См. ["Общие технические характеристики"](#) на стр. 211.)
- 3 Возможно, принтер нуждается в обслуживании. Чтобы проверить, есть ли в этом необходимость, распечатайте копию страницы состояния расходных материалов. (См. ["Страница состояния расходных материалов"](#) на стр. 92.) Если обслуживание необходимо, закажите и установите набор для обслуживания принтера. (См. ["Выполнение регулярного обслуживания"](#) на стр. 98.)

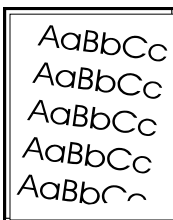

## Перекося изображения на странице

- 1 Распечатайте еще несколько страниц и посмотрите, не исчезла ли проблема сама собой.
- 2 Проверьте, нет ли в принтере рваных кусков бумаги.
- 3 Проверьте загрузку бумаги и правильность настройки лотка. (См. ["Загрузка лотков"](#) на стр. 45.) Проверьте также, чтобы направляющие не были установлены слишком туго или слишком свободно к бумаге.
- 4 Переверните вверх ногами пачку бумаги в подающем лотке. Также попробуйте перевернуть бумагу на 180 градусов °.
- 5 Убедитесь в том, что тип и качество бумаги соответствуют спецификациям HP. (См. ["Технические характеристики бумаги"](#) на стр. 198.)
- 6 Внешние условия могут не соответствовать спецификациям принтера. (См. ["Общие технические характеристики"](#) на стр. 211.)
- 7 Возможно, принтер нуждается в обслуживании. (См. ["Выполнение регулярного обслуживания"](#) на стр. 98.)

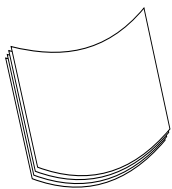

## Закручивания или волны

- 1 Переверните вверх ногами пачку бумаги в подающем лотке. Также попробуйте перевернуть бумагу на 180 градусов °.
- 2 Убедитесь в том, что тип и качество бумаги соответствуют спецификациям HP. (См. ["Технические характеристики бумаги"](#) на стр. 198.)
- 3 Внешние условия могут не соответствовать спецификациям принтера. (См. ["Технические характеристики принтера"](#) на стр. 209.)
- 4 Попробуйте произвести распечатку в другой выходной отсек.
- 5 Если бумага является неплотной или гладкой откройте меню конфигурации устройства на панели управления принтером. В подменю "Качество печати" **РЕЖИМЫ ТЕРМОЭЛЕМЕНТА**, затем выберите тип бумаги, который будет использоваться. Изменение настройки и установка ее в состояние **НИЗКАЯ** поможет нагреть термоэлемента. (См. ["РЕЖИМ ТЕРМОЭЛ-ТА"](#) на стр. 173.) Также следует установить тип бумаги для лотка, который используется. (См. ["Печать документа в зависимости от типа и формата бумаги \(блокировка лотков\)"](#) на стр. 51.)

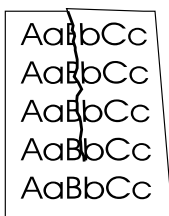

## Складки или морщины

- 1 Распечатайте еще несколько страниц и посмотрите, не исчезла ли проблема сама собой.
- 2 Внешние условия могут не соответствовать спецификациям принтера. (См. ["Общие технические характеристики"](#) на стр. 211.)
- 3 Переверните вверх ногами пачку бумаги в подающем лотке. Также попробуйте перевернуть бумагу на 180 градусов °.
- 4 Проверьте загрузку бумаги и правильность настройки лотка. (См. ["Загрузка лотков"](#) на стр. 45.)
- 5 Убедитесь в том, что тип и качество бумаги соответствуют спецификациям HP. (См. ["Технические характеристики бумаги"](#) на стр. 198.)
- 6 Если конверты сгибаются, попытайтесь хранить конверты таким образом, чтобы они оставались плоскими.

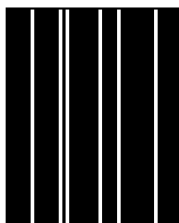

## Белые вертикальные линии

- 1 Распечатайте еще несколько страниц и посмотрите, не исчезла ли проблема сама собой.
- 2 Убедитесь в том, что тип и качество бумаги соответствуют спецификациям HP. (См. ["Технические характеристики бумаги"](#) на стр. 198.)
- 3 Замените картридж.

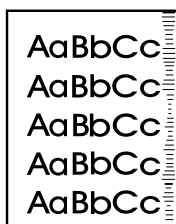

## Размазанные полосы

Это искажение обычно возникает, когда объем печати одного картриджа намного превышает 12000 страниц (серия HP LaserJet) или 18000 страниц (серия HP LaserJet 4300), например, печать очень большого количества страниц с очень маленьким заполнением).

- 1 Замените картридж.
- 2 Уменьшите число страниц, печатаемых с низким заполнением.

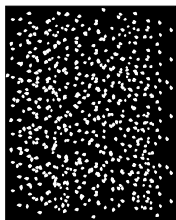

## Белые точки на черном

- 1 Распечатайте еще несколько страниц и посмотрите, не исчезла ли проблема сама собой.
- 2 Убедитесь в том, что тип и качество бумаги соответствуют спецификациям HP. (См. ["Технические характеристики бумаги" на стр. 198.](#))
- 3 Внешние условия могут не соответствовать спецификациям принтера. (См. ["Общие технические характеристики" на стр. 211.](#))
- 4 Замените картридж.

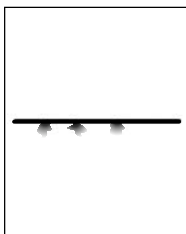

## Разрозненные линии

- 1 Убедитесь в том, что тип и качество бумаги соответствуют спецификациям HP. (См. ["Технические характеристики бумаги" на стр. 198.](#))
- 2 Внешние условия могут не соответствовать спецификациям принтера. (См. ["Общие технические характеристики" на стр. 211.](#))
- 3 Переверните вверх ногами пачку бумаги в подающем лотке. Также попробуйте перевернуть бумагу на 180 градусов °.
- 4 Откройте меню "Конфигурация устройства" на панели управления принтера. Откройте подменю качества печати и измените параметр ПЛОТНОСТЬ ТОНЕРА. (См. ["ПЛОТНОСТЬ ТОНЕРА" на стр. 175.](#))
- 5 Откройте меню "Конфигурация устройства" на панели управления принтера. В подменю качества печати откройте ОПТИМИЗАЦИЯ и установите параметр ИНФ. СТРОКИ=ВКЛ.



## Размытая печать

- 1 Убедитесь в том, что тип и качество бумаги соответствуют спецификациям HP. (См. ["Технические характеристики бумаги" на стр. 198.](#))
- 2 Внешние условия могут не соответствовать спецификациям принтера. (См. ["Общие технические характеристики" на стр. 211.](#))
- 3 Переверните вверх ногами пачку бумаги в подающем лотке. Также попробуйте перевернуть бумагу на 180 градусов °.
- 4 Не используйте бумагу, которая уже проходила через принтер.
- 5 Уменьшите плотность тонера. См. описание ["ПЛОТНОСТЬ ТОНЕРА" на стр. 175.](#)
- 6 Откройте меню "Конфигурация устройства" на панели управления принтера. В подменю качества печати откройте ОПТИМИЗАЦИЯ и установите параметр СКОР. ПЕРЕДАЧА=ВКЛ. (См. ["ОПТИМИЗАЦИЯ" на стр. 173.](#))

# Определение причин неполадок в работе принтера

## Схема устранения неисправностей

Если принтер работает некорректно, воспользуйтесь этой схемой для поиска причины неполадки. Если на определенном этапе принтер не возобновляет корректную работу, следуйте соответствующим рекомендациям по устранению неисправности.

Если Вы не можете устранить неисправность после выполнения действий, рекомендованных в настоящем руководстве пользователя, обратитесь к уполномоченный центр технического обслуживания и поддержки компании HP. (См. "Связь с HP" на стр. 154.)

### Примечание

Пользователям компьютера Macintosh: Более подробную информацию об устранении неисправностей см. в разделе "Схема устранения неисправностей для пользователей компьютеров Macintosh" на стр. 148.

## 1 На дисплее панели управления появляется ГОТОВ?

ДА →		Перейдите к действию 2.		
НЕТ ↓				
Дисплей не светится, и вентилятор принтера не работает.	Дисплей не светится, но вентилятор принтера работает.	Сообщения на дисплее отображаются на неверном языке.	На дисплее выводятся бессмысленные или незнакомые символы.	На панели управления принтера появляются другие сообщения, помимо ГОТОВ.
<ul style="list-style-type: none"><li>• Проверьте соединение шнура электропитания и выключатель электропитания.</li><li>• Подсоедините принтер к другой сетевой розетке.</li><li>• Убедитесь в том, что электропитание принтера не прерывается и соответствует спецификациям принтера. (См. раздел "Электротехнические характеристики" на стр. 210.)</li></ul>	<ul style="list-style-type: none"><li>• Нажмите клавишу на панели управления, чтобы проверить, отвечает ли принтер.</li><li>• Выключите питание принтера, затем снова включите его.</li></ul>	<ul style="list-style-type: none"><li>• Выключите питание принтера. Удерживайте нажатой клавишу <b>ВЫБРАТЬ</b> (✓) во время включения питания принтера пока не загорятся все три индикатора. Затем нажмите клавишу <b>ВЫБРАТЬ</b> (✓). Нажмите клавишу <b>СТРЕЛКА ВВЕРХ</b> (▲) или <b>СТРЕЛКА ВНИЗ</b> (▼) для прокрутки доступных типов и размеров. Нажмите на клавишу <b>ВЫБРАТЬ</b> (✓) для сохранения требуемого языка в качестве нового значения по умолчанию.</li></ul>	<ul style="list-style-type: none"><li>• Убедитесь в том, что в панели управления выбран требуемый язык.</li><li>• Выключите питание принтера, затем снова включите его.</li></ul>	<ul style="list-style-type: none"><li>• Перейдите к разделу "Интерпретация сообщений принтера" на стр. 115.</li></ul>

## 2 Можете ли вы распечатать конфигурационную страницу?

(См. "Страница конфигурации" на стр. 90.)

ДА → <b>Перейдите к действию 3.</b>		
НЕТ ↓		
Не удается распечатать страницу конфигурации.	Вместо страницы конфигурации выводится пустая страница.	На панели управления принтера появляются другие сообщение, помимо ГОТОВ или ПЕЧАТЬ КОНФИГУРАЦИИ
<ul style="list-style-type: none"><li>• Проверьте, все ли лотки надлежащим образом загружены, отрегулированы и установлены в принтере.</li><li>• Из компьютера проверьте очередь заданий на печать и спулер печати, чтобы убедиться в том, что принтер не находится в состоянии паузы. Если возникли неполадки при выполнении текущего задания на печать или если принтер находится в состоянии паузы, страница конфигурации не будет распечатываться. (Нажмите на клавишу <b>ОТМЕНИТЬ ЗАДАНИЕ</b> и попробуйте повторить действие 2 в схеме поиска и устранения неисправностей).</li></ul>	<ul style="list-style-type: none"><li>• Проверьте, не осталась ли защитная лента на картридже. (См. руководство [<i>Первые шаги</i>] или инструкции, прилагающиеся к картриджу).</li><li>• Возможно, картридж пуст. Установите новый картридж.</li></ul>	<ul style="list-style-type: none"><li>• Перейдите к разделу "Интерпретация сообщений принтера" на стр. 115.</li></ul>

### 3 Можете ли вы распечатать из приложения?

ДА →	Перейдите к действию 4.	
НЕТ ↓		
<b>Задание не удается распечатать.</b>	<b>Выводится страница с сообщением об ошибке PS или со списком команд.</b>	
<ul style="list-style-type: none"> <li>• Если задание не печатается, а на экран панели управления выводится сообщение, см. раздел <a href="#">"Интерпретация сообщений принтера"</a> на стр. 115.</li> <li>• Проверьте с помощью программного обеспечения компьютера, находится ли компьютер в состоянии паузы. Для продолжения нажмите на клавишу <a href="#">Пауза/Продолжить</a>.</li> <li>• Если принтер работает в сети, проверьте, обращаетесь ли вы к нужному принтеру. Для того чтобы проверить исправность сети, подсоедините компьютер непосредственно к принтеру с помощью параллельного кабеля, измените порт на LPT1 и попробуйте выполнить печать.</li> <li>• Проверьте соединения интерфейсного кабеля. Отсоедините кабель от компьютера и принтера и подсоедините его снова.</li> <li>• Проверьте кабель, подсоединив его к другому компьютеру.</li> <li>• Если Вы используете параллельное соединение, убедитесь в том, что кабель соответствует стандарту IEEE-1284.</li> <li>• Если принтер в сети, распечатайте страницу конфигурации. (См. раздел <a href="#">"Страница конфигурации"</a> на стр. 90.) Если установлен сервер печати HP Jetdirect, также печатается страница конфигурации Jetdirect. Проверьте страницу Jetdirect, чтобы убедиться, что в разделе о информации протоколе, сервер и имя узла соответствуют именам в драйвере принтера.</li> <li>• Чтобы проверить, связана ли эта неисправность с компьютером, распечатайте задание из другого компьютера (если возможно).</li> <li>• Убедитесь в том, что задание на печать отправлено на правильный порт (например, на LPT1 или на сетевой порт принтера).</li> <li>• Проверьте, используете ли вы надлежащий драйвер принтера. (См. <a href="#">"Выбор драйвера принтера, наиболее подходящего для условий применения"</a> на стр. 31.)</li> <li>• Установите заново драйвер принтера. (См. руководство [<a href="#">первые шаги</a>]).</li> <li>• Убедитесь в том, что порт компьютера настроен и работает правильно. (Попробуйте подключить к нему другой принтер и распечатать на нем документ.)</li> <li>• Если печать осуществляется с помощью драйвера PS, то в подменю печати (в меню "Конфигурация устройства") на панели управления принтера установите параметр ПЕЧАТЬ ОШИБОК PS=ВКЛ и снова отправьте задание на печать. (См. <a href="#">"ПЕЧАТЬ ОШИБ. PS"</a> на стр. 170.) Если распечатывается страница с ошибками, см. указания в следующей колонке.</li> <li>• В подменю настройки системы (в меню "Конфигурация устройства") на панели управления принтера убедитесь, что параметр имеет значение ПЕРСОНАЛИЗАЦИЯ=АВТО. (См. <a href="#">"ЯЗЫК ПРИНТЕРА"</a> на стр. 177.)</li> <li>• Возможно, что Вы пропустили сообщение принтера, которое могло бы помочь устранить неполадку. В подменю настройки системы (в меню "Конфигурация устройства") панели управления принтером временно отключите параметры "Некритичные предупреждения" "Автопродолжение". (См. разделы <a href="#">"НЕКРИТИЧНЫЕ ПРЕДУПРЕЖДЕНИЯ"</a> на стр. 177 и <a href="#">"АВТОПРОДОЛЖЕНИЕ"</a> на стр. 177.) Затем отправьте снова задание на печать.</li> </ul>	<ul style="list-style-type: none"> <li>• Возможно, принтер получил нестандартный код PS. В подменю настройки системы (в меню "Конфигурация устройства") на панели управления принтера установите параметр ПЕРСОНАЛИЗАЦИЯ=PS только для этого задания. После того, как задание будет напечатано, верните параметр в значение АВТО. (См. <a href="#">"ЯЗЫК ПРИНТЕРА"</a> на стр. 177.)</li> <li>• Убедитесь в том, что задание представлено на языке PS и что вы используете драйвер PS.</li> <li>• Возможно, принтером получен код PS, даже если установлен PCL. В подменю настройки системы (в меню "Конфигурация устройства") установите параметр ПЕРСОНАЛИЗАЦИЯ=АВТО. (См. <a href="#">"ЯЗЫК ПРИНТЕРА"</a> на стр. 177.)</li> </ul>	

## 4 Распечатывается ли задание надлежащим образом?

<p>ДА → <b>Перейдите к действию 5.</b></p>			
<p>НЕТ ↓</p>			
<p><b>Принтер печатает только часть страницы, или печать искажена.</b></p>	<p><b>Печать останавливается на середине задания.</b></p>	<p><b>Скорость печати ниже, чем ожидалось</b></p>	<p><b>Параметр панели управления не введен в действие.</b></p>
<ul style="list-style-type: none"> <li>Проверьте, используете ли вы надлежащий драйвер принтера. (См. "<a href="#">Выбор драйвера принтера, наиболее подходящего для условий применения</a>" на стр. 31.)</li> <li>Файл с данными, посланный в принтер, возможно, поврежден. Чтобы проверить это, распечатайте файл на другом принтере (если это возможно) или попробуйте распечатать другой файл.</li> <li>Проверьте соединения интерфейсного кабеля. Проверьте кабель, подсоединив его к другому компьютеру (если это возможно).</li> <li>Замените кабель принтера на качественный кабель (см. раздел "<a href="#">Информация о заказе деталей</a>" на стр. 17).</li> <li>Упростите задание печати или распечатайте его с более низким разрешением. См. описание "<a href="#">РАЗРЕШЕНИЕ</a>" на стр. 174 или установите дополнительную память в принтер. (См. "<a href="#">Память принтера и ее расширение</a>" на стр. 185.)</li> <li>Возможно, что Вы пропустили сообщение принтера, которое могло бы помочь устранить неполадку. В подменю настройки системы (в меню "Конфигурация устройства") панели управления принтером временно отключите параметры "Некритичные предупреждения" "Автопродолжение". (См. разделы "<a href="#">НЕКРИТИЧНЫЕ ПРЕДУПРЕЖДЕНИЯ</a>" на стр. 177 и "<a href="#">АВТОПРОДОЛЖЕНИЕ</a>" на стр. 177). Затем отправьте снова задание на печать.</li> </ul>	<ul style="list-style-type: none"> <li>Возможно, была нажата клавиша <a href="#">ОТМЕНИТЬ ЗАДАНИЕ</a>.</li> <li>Убедитесь в том, что электропитание принтера не прерывается и соответствует спецификациям принтера. (См. "<a href="#">Электротехнические характеристики</a>" на стр. 210.)</li> </ul>	<ul style="list-style-type: none"> <li>Упростите задание на печать.</li> <li>Установите дополнительную память в принтере. (См. "<a href="#">Память принтера и ее расширение</a>" на стр. 185.)</li> <li>Исключите страницы с баннерами. (Обратитесь к своему администратору сети.)</li> <li>Следует иметь в виду, что скорость печати снижается при печати на узких носителях, печати с лотка 1, печати с помощью режима термозлемента <b>ВЫСОК. 2</b> или при установленной низкой скорости прохождения бумаги малого размера в режиме <b>МЕДЛ. . .</b></li> </ul>	<ul style="list-style-type: none"> <li>Проверьте параметры, установленные в драйвере принтера и в программе. (Параметры, установленные в драйвере принтера и в программе, переопределяют параметры панели управления).</li> </ul>
<p><b>Задание печати отформатировано некорректно.</b></p>	<p><b>Бумага подается неправильно или является поврежденной.</b></p>	<p><b>Возникли неполадки с качеством печати.</b></p>	
<ul style="list-style-type: none"> <li>Проверьте, используете ли вы надлежащий драйвер принтера. (См. "<a href="#">Выбор драйвера принтера, наиболее подходящего для условий применения</a>" на стр. 31.)</li> <li>Проверьте параметры в программы. (См. справку к программному обеспечению).</li> <li>Попробуйте использовать другой шрифт.</li> <li>Загруженные ресурсы могли быть потеряны. Возможно, Вам следует загрузить их снова.</li> </ul>	<ul style="list-style-type: none"> <li>Убедитесь в том, что бумага уложена правильно и что направляющие не слишком свободны или наоборот, не слишком сильно сжимают пачку бумаги.</li> <li>Если у вас возникают сложности при печати на бумаге нестандартного формата, см. раздел "<a href="#">Инструкции при работе с бумагой нестандартного формата</a>" на стр. 66.</li> <li>Если листы сморщиваются, скручиваются, или если изображение на странице перекошено, см. раздел "<a href="#">Устранение проблем с качеством печати</a>" на стр. 134.</li> </ul>	<ul style="list-style-type: none"> <li>Отрегулируйте разрешение печати. (См. "<a href="#">РАЗРЕШЕНИЕ</a>" на стр. 174.)</li> <li>Проверьте, включен ли режим RET. (См. "<a href="#">RET</a>" на стр. 174.)</li> <li>Перейдите к разделу "<a href="#">Устранение проблем с качеством печати</a>" на стр. 134.</li> </ul>	

## 5 Правильно ли принтер выбирает лотки и принадлежности для работы с бумагой?

ДА →	При возникновении других неисправностей см. "Содержание", "Указатель" или справку к драйверу принтера.	
НЕТ ↓		
Принтер подает бумагу не из того лотка.	Дополнительное устройство работает неправильно.	На панели управления принтера появляются другие сообщение, помимо ГОТОВ.
<ul style="list-style-type: none"> <li>• Убедиться, что выбран нужный лоток. (См. "Выбор лотка для печати" на стр. 49.)</li> <li>• Убедитесь в том, что лотки с бумагой правильно конфигурированы на необходимые форматы и типы бумаги. (См. "Загрузка лотка 2 или дополнительного лотка на 500-листов" на стр. 46.) Распечатайте конфигурационную страницу и проверьте установленные параметры лотков. (См. "Страница конфигурации" на стр. 90.)</li> <li>• Убедитесь в том, что выбор лотка (источник) или его тип в драйвере принтера и в программе сделан правильно. (Параметры, установленные в драйвере принтера и прикладной программе, переопределяют параметры панели управления.)</li> <li>• По умолчанию бумага, загруженная в лоток 1, будет выбираться первой. Если Вы хотите печатать из лотка 1, выньте всю бумагу из этого лотка или измените значение параметра ЗАПРОШЕН ЛОТОК. (См. "Настройка работы лотка 1" на стр. 50.) Измените РАЗМЕР ЛОТКА 1 и ТИП ЛОТКА 1, чтобы поставить параметр, отличный от ЛЮБОЙ.</li> <li>• Если Вы хотите печатать из лотка 1, но не можете выбрать лоток из программы, см. раздел "Настройка работы лотка 1" на стр. 50.</li> </ul>	<ul style="list-style-type: none"> <li>• Распечатайте конфигурационную страницу, для того чтобы убедиться в том, что данная принадлежность установлена правильно и функционирует. (См. "Страница конфигурации" на стр. 90.)</li> <li>• Настройте драйвер принтера на распознавание установленных принадлежностей (включая лотки). (См. электронную справку драйвера принтера.)</li> <li>• Выключите питание принтера, затем снова включите его.</li> <li>• Убедитесь в том, что вы используете надлежащую дополнительную принадлежность для принтера.</li> <li>• Если дополнительное устройство для двусторонней печати не функционирует, проверьте, закрыт ли задний выходной отсек.</li> <li>• Если дополнительное устройство для двусторонней печати не функционирует, вам, возможно, следует установить дополнительную память. (См. "Память принтера и ее расширение" на стр. 185.)</li> <li>• Если дополнительное устройство сшивателя или сшивателя/укладчика работает неправильно, проверьте состояния индикаторов. (См. "Индикаторы дополнительных принадлежностей" на стр. 131.)</li> <li>• Если дополнительное устройство сшивателя или сшивателя/укладчика работает неправильно, проверьте, не появились ли сообщения на панели управления принтером. (См. "Сообщения панели управления" на стр. 116.)</li> <li>• Если дополнительное устройство сшивателя или сшивателя/укладчика не выполняет функцию сшивания, и при этом постоянно горит зеленый индикатор и не появляются сообщения В ЗАД. СЛИШКОМ МНОГО СТР. ДЛЯ СШИВАНИЯ или В ЗАДАНИИ ПРИСУТСТВ. РАЗЛ. РАЗМ. СТРАНИЦ, то следует обратиться в службу поддержки. (См. "Получение поддержки" на стр. 154.)</li> </ul>	<ul style="list-style-type: none"> <li>• Перейдите к разделу "Интерпретация сообщений принтера" на стр. 115.</li> </ul>

# Схема устранения неисправностей для пользователей компьютеров Macintosh

## 1 Можете ли вы распечатать из приложения?

<p>ДА → <a href="#">Перейдите к действию 2.</a></p>		
<p>НЕТ ↓</p>		
<p><b>Отсутствует связь между компьютером Macintosh и принтером.</b></p>	<p><b>Программе автоматической установки не удалось автоматически установить принтер.</b></p>	<p><b>Значок драйвера принтера не появляется в утилитах селектора (OS 9) или центра печати (OS X).</b></p>
<ul style="list-style-type: none"> <li>Убедитесь, что появилось сообщение ГОТОВ на панели управления принтера. (См. первую страницу раздела "Схема устранения неисправностей" на стр. 142.)</li> <li>Убедитесь, что выбран правильный драйвер принтера в левой половине утилиты <b>Селектора</b> (OS 9) или <b>Центра печати</b> (OS X). Затем убедитесь, что выбрано требуемое имя принтера (выделено) в правой половине утилиты <b>Селектор</b> или <b>Центр печати</b>. После настройки и конфигурации принтера с помощью файлов PPD рядом с его именем должен появиться значок.</li> <li>Если принтер подключен к сети с несколькими зонами, убедитесь, что выбрана правильная зона в окне <b>Зоны AppleTalk</b> в утилите <b>Селектор</b> (OS 9) или <b>Центр печати</b> (OS X).</li> <li>Убедитесь, что выбран правильный принтер в утилите <b>Селектор</b> (OS 9) или <b>Центр печати</b> (OS X), напечатав конфигурацию. (См. "Страница конфигурации" на стр. 90.) Убедитесь, что имя принтера, отображаемая на странице конфигурации, соответствует имени принтера в утилите <b>Селектор</b> или в <b>Центре печати</b>.</li> <li>Убедитесь в том, что протокол <b>AppleTalk</b> активен. (Выберите его в утилите <b>Селектор</b> [OS 9] или в <b>Центре печати</b> [OS X], также это можно выполнить в панели управления AppleTalk, этот протокол будет применен к версии ОС).</li> <li>Убедитесь в том, что компьютер и принтер находятся в одной и той же сети. Откройте <b>Control Panels (Панели управления)</b> в меню <b>Apple</b> и выберите панель управления <b>Network (Сеть)</b> (или <b>AppleTalk</b>), а затем укажите действительную сеть (например, LocalTalk or EtherNet).</li> </ul>	<ul style="list-style-type: none"> <li>Настройте принтер вручную, выбрав <b>Configure</b> (OS 9) (Конфигурация).</li> <li>Переустановить программное обеспечение принтера. (См. руководство [<i>первые шаги</i>]).</li> <li>Выбрать другой файл описания принтера PPD. (См. "<b>Выбор альтернативного файла PPD</b>" на стр. 150.)</li> <li>Файл PPD, возможно, был переименован. В этом случае выберите переименованный PPD. (См. "<b>Выбор альтернативного файла PPD</b>" на стр. 150.)</li> <li>Функция автоматической настройки работает только с AppleTalk- и с устройствами, подключенными к порту USB.</li> </ul>	<ul style="list-style-type: none"> <li>Убедитесь, что расширение утилиты селектора Apple LaserWriter 8 <b>Chooser</b> (OS 9) или <b>Центр печати</b> (OS X) находятся в папке расширений.</li> <li>Если утилиты <b>Селектор</b> или <b>Центр печати</b> не присутствуют в системе обратитесь в компанию Apple Computer, Inc.</li> </ul>

## 2 Распечатывается ли задание надлежащим образом?

ДА →	При возникновении других неисправностей см. Содержание, Указатель или справку к программному обеспечению принтера.	
НЕТ ↓		
Задание на печать не посылается в требуемый принтер.	Задание на печать использует неправильные шрифты.	Компьютер нельзя использовать, пока принтер выполняет печать.
<ul style="list-style-type: none"> <li>Возможно, что другой принтер с тем же или подобным именем получил данное задание на печать. Проверьте, что имя принтера соответствует имени, выбранном в утилите <b>Селектор</b> (OS 9) или <b>Центр Печати</b> (OS X). (См. "Выбор альтернативного файла PPD" на стр. 150.)</li> </ul>	<ul style="list-style-type: none"> <li>Если Вы выполняете печать файла .eps, то перед печатью попробуйте загрузить в принтер шрифты, содержащиеся в этом файле. Воспользуйтесь утилитой HP LaserJet. (См. "Утилита HP LaserJet" на стр. 33.)</li> <li>Если документ не распечатывается со шрифтами New York, Geneva или Monaco, перейдите в диалоговое окно <b>Параметры страницы</b> и выберите <b>Параметры</b>, чтобы отменить замену шрифтов.</li> </ul>	<ul style="list-style-type: none"> <li>Выберите <b>Print in Background (Разрешить фоновую печать)</b> в меню <b>Background Printing (Фоновая печать)</b> в диалоговом окне <b>Print (Печать)</b>. Сообщения о состоянии будут направляться в Диспетчер настольной печати, что позволит компьютеру продолжить работу в то время, как принтер будет выполнять печать.</li> </ul>

## Выбор альтернативного файла PPD

- 1 Откройте утилиту **Селектор** (OS 9) или **Центр Печати** (OS X) из меню **Apple**.
- 2 Щелкните на значке **LaserWriter 8**.
- 3 Если Вы пользуетесь сетью с несколькими зонами, то в окне **Зоны AppleTalk** выберите зону, в которой установлен принтер.
- 4 Щелкните на имени принтера, который Вы хотите использовать, в окне **Выберите принтер PostScript**. (Двойное нажатие кнопки мыши ведет к автоматическому выполнению перечисленных ниже действий.)
- 5 Щелкните на кнопке **Параметры** (Setup). (При первом обращении эта кнопка может называться **Создать** (Create)).
- 6 Щелкните на кнопке **Выбрать PPD** (Select PPD).
- 7 Найдите требуемый файл PPD в списке и щелкните на кнопке **Выбрать**. Если файл PPD в списке отсутствует, то выберите один из следующих параметров.
  - Выбрать файл PPD принтера с аналогичными функциональными возможностями.
  - Выбрать PPD из другой папки.
  - Выберите встроенный файл PPD, щелкнув на кнопке **Использовать встроенный** (Use Generic). Типовой файл PPD позволяет пользоваться принтером для печати, но не поддерживает дополнительные возможности принтера.
- 8 В диалоговом окне **Параметры** (Setup) щелкните на кнопке **Выбрать**, а затем на кнопке **OK** для возврата к панели **Селектор** или **Центр печати**.

### Примечание

Если Вы выбрали файл PPD вручную, значок рядом с именем выбранного принтера в окне **Select a PostScript Printer** (Выбрать принтер PostScript) может не появиться. В утилите **Селектор** или **Центр печати** нажмите **Setup (Настройка)**, щелкните на **Printer Info (Информация о принтере)**, а затем щелкните на **Update Info (Обновить информацию)**, чтобы отобразить значок.

- 9 Закройте утилиту **Селектор** или **Центр печати**.

## Переименование принтера

Если Вы хотите переименовать принтер, сделайте это до выбора принтера из панели **Селектор** (OS 9) или **Центр печати** (OS X). Если Вы переименовали принтер после выбора его в утилите **Селектор** или **Центр печати**, следует снова выбрать принтер в этих утилитах.

Для переименования принтера следует использовать функцию **Имя принтера** в утилите HP LaserJet.

## Устранение неисправностей дополнительного жесткого диска

Изделие	Объяснение
Принтер не распознает жесткий диск.	Выключите питание принтера и проверьте правильность установки и надежность крепления жесткого диска. Чтобы убедиться в том, что жесткий диск опознается принтером, напечатайте конфигурационную страницу. (См. "Страница конфигурации" на стр. 90.)
Вы получили это сообщение: СВОЙ ДИСКА. ДИСК ЕТО X НЕИСПРАВЕН	Выключите питание принтера и проверьте правильность установки и надежность крепления жесткого диска. Если это сообщение продолжает выводиться на панели управления, дополнительный жесткий диск необходимо заменить.
Вы получили это сообщение: Диск защищен от записи.	Если диск защищен от записи, на нем нельзя хранить шрифты или формы. Используйте диспетчер хранения устройств в утилите HP Web Jetadmin или утилиту HP LaserJet для работы в среде Macintosh, чтобы удалить защиту от записи с дополнительного жесткого диска. Нажмите <b>ВЫБРАТЬ</b> (✓) для открытия меню панели управления принтера.
При попытке использования шрифта, хранящегося на диске, принтер выполнил подстановку другого шрифта.	Если Вы используете язык PCL, распечатайте страницу шрифтов PCL и убедитесь, что данный шрифт имеется на дополнительном жестком диске. Если Вы используете язык PS, напечатайте страницу шрифтов PS и убедитесь, что данный шрифт имеется на дополнительном жестком диске. Если шрифт отсутствует на дополнительном жестком диске, воспользуйтесь менеджером устройства хранения в утилите HP Web Jetadmin или в утилите HP LaserJet для работы в среде Macintosh, чтобы выгрузить шрифт. (См. "Список шрифтов PS или PCL" на стр. 93.)

## Устранение ошибок PS

Элемент	Объяснение
Вместо Вашего задания печати распечатывается список команд PS.	Возможно, параметр панели управления ПЕРСОНАЛИЗАЦИЯ=АВТО неправильно интерпретирован нестандартным кодом PS. Проверьте параметр ПЕРСОНАЛИЗАЦИЯ (в подменю настройки системы в меню "Конфигурация устройства"), чтобы посмотреть, какое значение ему присвоено PS или PCL. (См. "ЯЗЫК ПРИНТЕРА" на стр. 177.) Если он установлен в значение PCL, установите его в значение ПЕРСОНАЛИЗАЦИЯ=АВТО. Если он установлен в значение АВТО, установите его в значение PS, но только для этого задания. После того, как задание будет напечатано, верните параметр в значение АВТО.
Задание печатается шрифтом Courier (шрифтом по умолчанию), а не запрошенным шрифтом.	<p>Запрошенный шрифт недоступен в принтере или на жестком диске. Загрузите необходимый шрифт с помощью утилиты для загрузки шрифтов.</p> <p>Шрифты, загруженные в память, теряются при выключении питания принтера. Они также теряются, если функция "Сохранение ресурсов" не используется, а переключатель персонализации установлен на печать задания PCL. Задания PCL или выключение питания принтера не влияют на шрифты, хранящиеся на диске.</p> <p>Напечатайте страницу шрифтов PS, чтобы проверить наличие шрифта. (См. "Список шрифтов PS или PCL" на стр. 93.) Если какой-либо дисковый шрифт отсутствует, возможно, он был удален с помощью программной утилиты, диск был повторно инициализирован, или же диск установлен неправильно. Напечатайте конфигурационную страницу для проверки правильности установки и работы диска. (См. "Страница конфигурации" на стр. 90.)</p> <p>Чтобы Вам легче было распознать имеющиеся шрифты, распечатайте содержание папки со шрифтами. (См. "Меню "Информация"" на стр. 165.)</p>
Не удается распечатать страницу.	Установите параметр ПЕЧАТЬ ОШИБОК PS=ВКЛ (в подменю настройки системы меню "Конфигурация устройства"). (См. "ЯЗЫК ПРИНТЕРА" на стр. 177.) Затем отправьте задание снова, чтобы распечатать страницу ошибок PS.
Принтер распечатывает сообщение об ошибке PS.	<ul style="list-style-type: none"><li>● Убедитесь, что в принтер загружается задание печати PS.</li><li>● Проверьте, ожидает ли Ваше программное обеспечение отправки на принтер файла настройки или заголовка PS.</li><li>● Проверьте настройки принтера в приложении и убедитесь, что этот принтер выбран.</li><li>● Проверьте надежность подсоединения кабелей.</li><li>● Упростите графическую часть задания.</li></ul>
Принтер подает бумагу не из того лотка.	Для изменения используемого лотка см. информацию в разделе "Выбор лотка для печати" на стр. 49.

## Обмен данными с дополнительным сервером печати HP Jetdirect

Если Ваш принтер оснащен дополнительным сервером печати HP Jetdirect, и Вы не можете обмениваться данными с принтером через сеть, проверьте сервер печати на исправность.

- Обратитесь к странице конфигурации HP Jetdirect. Для ее печати см. "[Страница конфигурации](#)" на стр. 90.
- Если на странице конфигурации HP Jetdirect отсутствует сообщение "Карта I/O готова", см. раздел, посвященный устранению неисправностей в *Руководстве администратора сервера печати HP Jetdirect*.

Если Ваш принтер оборудован дополнительным сервером печати HP Jetdirect 10/100TX, убедитесь, что сервер печати смог установить соединение с сетью:

- Проверьте индикаторы скорости соединения (10 или 100) на принт-сервере. Если оба индикатора выключены, принт-сервер не смог соединиться с сетью.
- Обратитесь к странице конфигурации HP Jetdirect. Сообщение "Loss of Carrier Error" указывает на то, что сервер печати не смог соединиться с сетью.

Если принт-сервер не смог соединиться с сетью, проверьте правильность подсоединения всех кабелей. Если все кабели подсоединены правильно, однако принт-сервер не может установить связь, выполните описанные ниже действия для повторной конфигурации принт-сервера:

- 1 Используйте меню EIO для установки скорости соединения (10 или 100 Мбит/сек.) и режима дуплекса (двунаправленная или однонаправленная передача) вручную так, чтобы они соответствовали настройкам сети (см. раздел. (См. "[EIO \[X\]](#)" на стр. 180.) Например, если порт на сетевом коммутаторе установлен на двунаправленную передачу в режиме 100TX, то сервер печати также должен быть установлен на двунаправленную передачу в режиме 100TX.
- 2 Для проверки работы сервера печати выключите и включите питание принтер. Если принт-сервер не смог соединиться с сетью, попробуйте использовать другой сетевой кабель.

# 5

## Обслуживание и поддержка

### Введение

В данном разделе содержится информация, которая поможет Вам заказать расходные материалы и связаться с HP. Здесь также можно найти информацию о гарантии, повторной упаковке и лицензии на программное обеспечение.

### Заказ деталей и расходных материалов

В данном разделе содержится информация о заказе деталей, расходных материалов и документации непосредственно у компании HP.

#### Детали

В Соединенных Штатах запасные детали можно заказать на Web-сервере по адресу <http://www.hp.com/hps/parts> или <http://partsurfer.hp.com>. За пределами Соединенных Штатов запасные детали можно заказать в местном авторизованном центре сервисного обслуживания HP.

Для получения информации о заказе расходных материалов для принтера см. "Информация о заказе деталей" на стр. 17.

#### Сопутствующая документация и программное обеспечение

Заказать документацию и программное обеспечение можно на Web-серверах, адреса которых перечислены в разделе "Получение поддержки" на стр. 154. Часть документации и программного обеспечения можно загрузить с указанных Web-серверов.

В данном разделе содержится информация о том, как связаться с HP для получения поддержки продукта (с помощью Интернета или по телефону) или для получения дополнительного обслуживания и расширенной поддержки. Здесь также содержится информация о том, как связаться с отделом по борьбе с подделками HP, если Вы подозреваете, что купленные Вами расходные материалы HP не являются настоящими расходными материалами HP.

### Получение поддержки

В данном разделе содержится информация о получении поддержки от HP путем использования Web-серверов HP или телефона.

### Web-серверы технической поддержки

**Специальная поддержка для принтеров серий HP LaserJet 4200 и 4300** <http://www.hp.com/support/lj4200> или <http://www.hp.com/support/lj4300>

Ответы на часто задаваемые вопросы для определенного принтера

**Обслуживание пользователей HP в интерактивном режиме**  
Драйверы принтеров, документация и ответы на часто задаваемые вопросы

<http://www.hp.com>

В поле **Select your country/region** (Выберите страну/регион) в верхнем правом углу страницы выберите Вашу страну/регион. Затем щелкните на блоке **Поддержка**.

**Детали**  
Информация о деталях

<http://www.hp.com/hps/parts>

### Поддержка по телефону

Компания HP предоставляет бесплатное обслуживание по телефону в течение гарантийного срока. При обращении к службе поддержки по телефону пользователь получает возможность обсудить возникшие проблемы с квалифицированным специалистом. Для получения номера телефона для Вашей страны/региона см. листовку с информацией о технической поддержке, который поставляется в коробке с продуктом. При обращении в HP будьте готовы предоставить следующую информацию:

- Название продукта (например, HP LaserJet 4300).
- Серийный номер продукта (нанесен на внутреннюю сторону верхней крышки принтера).
- Дата покупки продукта и описание возникшей проблемы.
- Распечатанная конфигурационная страница. (См. "Страница конфигурации" на стр. 90.)

Перед тем, как позвонить в службу поддержки, попробуйте выполнить следующие основные действия по поиску и устранению неисправностей:

- Проверьте установку ПО. Попробуйте распечатать тестовую страницу из программы.
- Попробуйте переустановить программное обеспечение.
- Если после переустановки программного обеспечения проблема не была устранена, просмотрите файл Readme на компакт-диске, который находится в коробке принтера, или позвоните по номеру телефона для Вашей страны/региона, указанном в листовке с информацией о технической поддержке, который также находится в коробке принтера.

Ответы на часто задаваемые вопросы можно найти на следующих Web-серверах:  
<http://www.hp.com/support/lj4200> или <http://www.hp.com/support/lj4300>.

## Получение расширенного обслуживания и поддержки

Вы можете получить расширенные сервисные договоры или пакеты поддержки для продукта HP.

### Сервисные договоры компании HP

Для получения сервисного договора HP посетите <http://www.hp.com>. В поле **Select your country / region** (Выберите страну / регион) в верхней части страницы выберите страну/ регион и щелкните на блоке **Поддержка**. Вы можете также связаться с уполномоченным дилером HP.

### Договоры HP SupportPacks

HP SupportPack – это пакет услуг, который продлевает базовую гарантию на Ваш принтер HP LaserJet (1 год) до 5 лет.

Пакеты HP SupportPack продаются реселлерами HP и доступны как в полиэтиленовых упаковках только для пакетов на 3 года гарантии (Вы должны зарегистрироваться в HP, чтобы задействовать услугу) или в электронной версии для пакетов на 1, 2, 3, 4, или 5-лет гарантии (Вы можете зарегистрироваться по факсу или через Интернет).

За подробной информацией о заказе продукции и ценах, а также о службах поддержки принтеров HP обращайтесь к своему местному торговому посреднику HP или посетите нашу Web-сервер HP по адресу <http://www.hp.com/go/printerservices>.

### Горячая линия HP по расследованию подделок

Позвоните по горячей линии HP по расследованию подделок, если Вы установили печатающий картридж HP LaserJet, но принтер выдает сообщение о том, что картридж не является картриджем HP. Компания HP поможет распознать подделку и принять меры по решению проблемы.

Возможно, Ваш печатающий картридж не является настоящим картриджем HP, если Вы обнаружили следующее:

- Вы часто сталкиваетесь с неполадками, связанными с печатающим картриджем.
- Печатающий картридж выглядит необычно (например, фиксатор или корпус кассеты другой).
- На дисплее панели управления принтера появляется сообщение о том, что принтер обнаружил картридж, не являющийся картриджем HP.

**В Соединенных Штатах:** Звоните по бесплатному телефону 1-877-219-3183.

**За пределами Соединенных Штатов:** Вы можете позвонить по телефону, для которого вызовы оплачиваются вызываемым абонентом. Наберите номер оператора и попросите перевести вызов на номер телефона 1-770-263-4745, для которого переговоры оплачиваются вызываемым абонентом. Если Вы не говорите на английском языке, Вам поможет представитель горячей линии HP по расследованию подделок, который знает Ваш язык. Если во время звонка Вы не смогли связаться с представителем горячей линии, говорящим на Вашем языке, то через минуту после начала звонка к линии подключится синхронный переводчик. Служба синхронного перевода позволит выполнить перевод между Вами и представителем горячей линии HP по расследованию подделок.

## Гарантийная информация

Для получения информации о гарантии см. разделы "Заявление Hewlett-Packard об ограниченной гарантии" на стр. 158 и "Ограниченная гарантия на срок службы печатающего картриджа" на стр. 159. Гарантию на принтеры можно также найти в Интернете. (См. раздел "Получение поддержки" на стр. 154).

Для получения обслуживания во время и по окончании гарантийного срока используйте следующие ресурсы:

- Если аппаратное обеспечение принтера даст сбой в течение гарантийного периода, посетите Web-сервер <http://www.hp.com/support/lj4200> или <http://www.hp.com/support/lj4300>, или обратитесь в авторизованный сервисный центр или службу поддержки HP.
- Если у Вас имеется договор о техническом обслуживании или пакет HP SupportPack, запросите обслуживание в соответствии с договором.
- Если у Вас нет договора о техническом обслуживании HP или пакета HP SupportPack, обратитесь в авторизованный центр технического обслуживания или службу поддержки HP.

При перевозке оборудования в сервисный центр см. раздел "Указания по повторной упаковке принтера" на стр. 159.

# Заявление Hewlett-Packard об ограниченной гарантии

## ИЗДЕЛИЕ HP

## СРОК ДЕЙСТВИЯ ГАРАНТИИ

HP LaserJet 4200, 4200n, 4200tn, 4200dtn,  
4200dtns и 4200dtnsl

1 год с даты покупки - вернуть для ремонта

HP LaserJet 4300, 4300n, 4300tn, 4300dtn,  
4300dtns и 4300dtnsl

1 год с даты покупки - вернуть для ремонта

1. Компания HP гарантирует Вам, конечному пользователю, что оборудование HP, аксессуары и принадлежности не будут содержать дефектов в материальной части и в самом продукте после даты приобретения и в течение указанного выше периода времени. Если HP получает уведомление о подобных дефектах в период действия гарантии, HP по своему усмотрению ремонтирует или заменяет изделия, оказавшиеся дефектными. Замена продуктов может производиться либо на новые продукты, либо на продукты, эквивалентные новым по характеристикам.
2. В течение указанного выше срока со дня покупки HP гарантирует, что программное обеспечение HP не будет выдавать сбоев при выполнении программных инструкций вследствие дефектов в материале и исполнении при условии правильной установки и использования. Если HP получает уведомление о подобных дефектах в период действия гарантии, HP заменяет программное обеспечение, дающее сбой при выполнении программных инструкций вследствие подобных дефектов.
3. Компания HP не гарантирует, что функционирование продуктов HP будет бесперебойным и безошибочным. Если компания HP не может в течение приемлемого времени отремонтировать или заменить любой продукт на условиях, как гарантировано, Вам будет предоставлено право на возврат суммы покупки при условии возврата продукта.
4. Продукты HP могут содержать восстановленные составляющие, аналогичные новым по своим характеристикам, или при условии их второстепенного использования.
5. Гарантия не распространяется на дефекты, возникшие из-за: (а) неправильной или неадекватной эксплуатации или калибровки, (б) программного обеспечения, интерфейсных элементов, составляющих или принадлежностей, не поставленных компанией HP, (в) неправомерного изменения или неправильного использования, (г) способа использования, противоречащего опубликованным спецификациям окружающей среды продукта или (д) неправильной подготовки и эксплуатации узла.
6. В ПРЕДЕЛАХ, РАЗРЕШЕННЫХ МЕСТНЫМ ЗАКОНОДАТЕЛЬСТВОМ, ВЫШЕУПОМЯНУТЫЕ ГАРАНТИИ ЯВЛЯЮТСЯ ИСКЛЮЧИТЕЛЬНЫМИ И НЕ ВЫРАЖАЮТ И НЕ ПОДРАЗУМЕВАЮТ НИКАКОЙ ДРУГОЙ ГАРАНТИИ ИЛИ УСЛОВИЯ КАК В УСТНОЙ, ТАК И ПИСЬМЕННОЙ ФОРМЕ. КОМПАНИЯ HP, В ЧАСТНОСТИ, ОТКАЗЫВАЕТСЯ ОТ КАКИХ-ЛИБО ПОДРАЗУМЕВАЕМЫХ ГАРАНТИЙ ИЛИ УСЛОВИЙ ТОВАРНОСТИ, УДОВЛЕТВОРИТЕЛЬНОГО КАЧЕСТВА И ПРИГОДНОСТИ ПРОДУКТА ДЛЯ КОНКРЕТНОЙ ЦЕЛИ. Некоторые страны/регионы, штаты или провинции не допускают ограничений на продолжительность подразумеваемой гарантии, поэтому приведенные выше ограничения или исключения могут для Вас не действовать. Данная гарантия предоставляет Вам определенные законные права и Вы также можете обладать другими правами, характер которых изменяется в зависимости от страны/региона, штата и провинции.
7. Ограниченная гарантия HP действительная в любой стране/регионе или местоположении, в котором для данного продукта есть поддержка HP и в котором HP распространила данный продукт. Уровень гарантийного обслуживания, который Вы получаете, может изменяться в зависимости от местных стандартов. Компания HP не изменяет форму, пригодность или функцию продукта с целью обеспечения его работы в стране/регионе, в котором из-за юридических или регламентирующих причин никогда не планировалось использование данного продукта.
8. В ПРЕДЕЛАХ, РАЗРЕШЕННЫХ МЕСТНЫМ ЗАКОНОДАТЕЛЬСТВОМ, СРЕДСТВА ЗАЩИТЫ ПРАВА, ОПРЕДЕЛЕННЫЕ В ДАННОМ ГАРАНТИЙНОМ ОБЯЗАТЕЛЬСТВЕ, ЯВЛЯЮТСЯ ВАШИМИ ЕДИНСТВЕННЫМИ И ИСКЛЮЧИТЕЛЬНЫМИ СРЕДСТВАМИ. ЗА ИСКЛЮЧЕНИЕМ ИЗЛОЖЕННОГО ВЫШЕ, ФИРМА HP И ЕЕ ПОСТАВЩИКИ НЕ НЕСУТ ОТВЕТСТВЕННОСТИ ЗА УТРАТУ ДАННЫХ, ПРЯМОЙ, ОСОБЫЙ, ОПОСРЕДОВАННЫЙ, КОСВЕННЫЙ (ВКЛЮЧАЯ УПУЩЕННУЮ ПРИБЫЛЬ ИЛИ УТРАТУ ДАННЫХ) ИЛИ ИНОЙ УЩЕРБ, ОПРЕДЕЛЯЕМЫЙ В СООТВЕТСТВИИ С ПОЛОЖЕНИЯМИ ДОГОВОРНОГО ПРАВА, ГРАЖДАНСКОГО ПРАВА ИЛИ НА ИНЫХ ОСНОВАНИЯХ. Некоторые страны/регионы, штаты или провинции не допускают исключения или ограничения случайных или косвенных повреждений, поэтому приведенные выше ограничения или исключения могут для Вас не действовать.

УСЛОВИЯ ДАННОГО ГАРАНТИЙНОГО ОБЯЗАТЕЛЬСТВА, ЗА ИСКЛЮЧЕНИЕМ СЛУЧАЕВ, ПРЕДУСМОТРЕННЫХ ДЕЙСТВУЮЩИМ ЗАКОНОДАТЕЛЬСТВОМ, НЕ ИСКЛЮЧАЮТ, НЕ ОГРАНИЧИВАЮТ И НЕ ИЗМЕНЯЮТ ВАШИХ ЗАКОННЫХ ПРАВ (ЯВЛЯЯСЬ ЛИШЬ ИХ ДОПОЛНЕНИЕМ), ОТНОСЯЩИХСЯ К ПРОДАЖЕ ВАМ ДАННОГО ПРОДУКТА.

# Ограниченная гарантия на срок службы печатающего картриджа

## Примечание

Приведенная ниже гарантия распространяется на печатающую кассету, которая поставляется с данным принтером. Настоящая гарантия отменяет любые предыдущие гарантии, относящиеся к этой продукции (по состоянию на 19 июля 1996 г.).

HP гарантирует, что в данном продукте HP будут отсутствовать дефекты материалов и изготовления в течение всего срока использования. (Об окончании срока службы свидетельствует сообщение ЗАКАЖИТЕ КАРТРИДЖ на дисплее панели управления принтера.)

Гарантия не покрывает печатающие картриджи, которые были заполнены повторно, пустые картриджи, картриджи, использованные неправильно или не по назначению, а также картриджи, вскрытые тем или иным способом.

Данная ограниченная гарантия дает вам особые законные права. Вы можете обладать другими правами, характер которых изменяется в зависимости от страны/региона, штата или провинции.

В рамках действующего законодательства компания Hewlett-Packard ни при каких обстоятельствах не будет нести ответственность за любые непреднамеренные, косвенные, особые, побочные или штрафные виды ущерба или за потерю прибыли вследствие нарушений условий этой гарантии или иным образом.

## Указания по повторной упаковке принтера

- Извлеките и оставьте у себя все модули DIMM (модули с двусторонним расположением контактов), установленные в принтере. (См. "Установка памяти" на стр. 186.)
- Извлеките и оставьте у себя все дополнительные принадлежности, установленные в принтере (такие, как дополнительный модуль двусторонней печати или дополнительный жесткий диск).
- Извлеките и оставьте у себя печатающий картридж.

## ВНИМАНИЕ!

Во избежание повреждения печатающего картриджа поместите ее в оригинальный упаковочный материал или в другую упаковку так, чтобы картридж не подвергался воздействию света.

- Используйте по возможности тот контейнер и те упаковочные материалы, в которых принтер был первоначально доставлен. (За повреждения при доставке, вызванные неправильной упаковкой, ответственность несет покупатель.) В том случае, если заводские упаковочные материалы не сохранились, следует обратиться за рекомендациями по упаковке к представителю местной почтовой службы.
- Если это возможно, вложите в посылку образцы распечаток и от 50 до 100 листов бумаги или других носителей, использование которых вызвало осложнения при печати.
- Вложите заполненную копию формы с информацией для обслуживания ("Форма с информацией об обслуживании" на стр. 160).
- HP рекомендует застраховать отправляемое оборудование.

## Форма с информацией об обслуживании

### КТО ВОЗВРАЩАЕТ ОБОРУДОВАНИЕ?

Число \_\_\_\_\_  
Контактное лицо \_\_\_\_\_ Телефон: (    ) \_\_\_\_\_  
Дополнительное контактное лицо \_\_\_\_\_ Телефон: (    ) \_\_\_\_\_  
Обратный адрес \_\_\_\_\_ Особые указания по пересылке \_\_\_\_\_

### ЧТО ПОСЫЛАЕТСЯ?

Наименование модели: \_\_\_\_\_ Модель № \_\_\_\_\_ Сер. № \_\_\_\_\_

При возврате оборудования следует приложить представительные образцы дефектов печати. НЕ ПОСЫЛАЙТЕ принадлежности, не требуемые для выполнения ремонта (документацию, чистящие материалы и т.д.).

### ЧТО НУЖНО СДЕЛАТЬ? (При необходимости вложите отдельный лист.)

- Опишите условия возникновения неисправности. (Что отказало? Действия пользователя в момент обнаружения неисправности. Программное обеспечение, которое использовалось в момент обнаружения неисправности. Повторяется ли отказ?)
- В случае "блуждающих" неполадок указать интервал между неполадками.
- Отметить устройства, к которым было подключено данное изделие. (Приведите наименование фирмы-изготовителя и номер модели.)  
Персональный компьютер: \_\_\_\_\_ Модем \_\_\_\_\_ Сеть \_\_\_\_\_

### 4. Примечания

### ФОРМА ОПЛАТЫ РЕМОНТА

На гарантии \_\_\_\_\_ Дата покупки/получения: \_\_\_\_\_  
(Вложите документ, подтверждающий дату покупки или получения устройства.)

Номер договора на обслуживание: \_\_\_\_\_

Номер заказа на обслуживание: \_\_\_\_\_

**Номер заказа и (или) подпись уполномоченного лица должны указываться при любом запросе на обслуживание за исключением обслуживания по договору или гарантийного обслуживания.** Если стандартные расценки на ремонт не могут быть использованы, оформите заказ на минимальную сумму. Информацию о стандартных расценках на ремонт можно получить в любом авторизованном сервисном центре по ремонту оборудования HP.

Подпись уполномоченного лица: \_\_\_\_\_ Телефон: (    ) \_\_\_\_\_

Адрес для предъявления к оплате: \_\_\_\_\_ Специальные указания по оплате: \_\_\_\_\_

# Условия лицензии на программное обеспечение HP

**ВНИМАНИЕ: ИСПОЛЬЗОВАНИЕ ПРОГРАММНОГО ОБЕСПЕЧЕНИЯ ОБУСЛОВЛЕНО ПРИНЯТИЕМ ПРИВОДИМЫХ НИЖЕ УСЛОВИЙ ЛИЦЕНЗИИ НА ПРОГРАММНОЕ ОБЕСПЕЧЕНИЕ HP. ФАКТ ИСПОЛЬЗОВАНИЯ ПРОГРАММНОГО ОБЕСПЕЧЕНИЯ ОЗНАЧАЕТ ПРИНЯТИЕ ПОЛЬЗОВАТЕЛЕМ УПОМЯНУТЫХ УСЛОВИЙ ЛИЦЕНЗИОННОГО СОГЛАШЕНИЯ. ЕСЛИ ВЫ НЕ СОГЛАСНЫ С УСЛОВИЯМИ НАСТОЯЩЕЙ ЛИЦЕНЗИИ, И ЕСЛИ ПРОГРАММНОЕ ОБЕСПЕЧЕНИЕ ПОСТАВЛЯЕТСЯ В КОМПЛЕКТЕ С ДРУГИМ ПРОДУКТОМ, ВЫ МОЖЕТЕ ВЕРНУТЬ ВСЕГДА НЕИСПОЛЬЗОВАННЫЙ ПРОДУКТ С ПОЛНЫМ ВОЗМЕЩЕНИЕМ ЕГО СТОИМОСТИ.**

Следующие условия Лицензии определяют использование прилагаемого Программного обеспечения, если Вы не обладаете отдельным подписанным соглашением с HP.

## **Предоставление лицензии**

Компания HP предоставляет Вам лицензию на использование одной копии программного обеспечения. Под "использованием" понимается хранение, загрузка, установка, запуск или показ программного обеспечения. Пользователю запрещается вносить изменения в программное обеспечение или блокировать лицензионно-контрольные функции программного обеспечения. В случае получения лицензии на "совместное использование" запрещается превышать установленное максимальное число пользователей, имеющих право на одновременное использование программного обеспечения.

## **Право собственности**

Права собственности и авторские права на программное обеспечение принадлежат HP или ее сторонним поставщикам. Лицензионное соглашение не подразумевает передачи прав собственности или владения программным обеспечением и не является актом продажи прав на программное обеспечение. Сторонние поставщики HP могут защищать свои права в случае нарушения положений этой лицензии.

## **Копии и адаптации**

Копирование и адаптация программного обеспечения допускаются только с целью его архивирования, а также в тех случаях, когда копирование и адаптация являются существенной составляющей санкционированного использования программного обеспечения. Копии и адаптированные версии программного обеспечения должны содержать все уведомления об авторских правах, входящие в состав оригинала программного обеспечения. Копировать программное обеспечение в сети общего доступа запрещается.

## **Запрет на обратное ассемблирование и расшифровку**

Обратное ассемблирование или декомпиляция программного обеспечения без предварительного получения письменного разрешения HP запрещается. Законодательства ряда стран и административно-территориальных образований не требуют получения разрешения HP на обратное ассемблирование или декомпиляцию. По запросу HP Вы обязаны предоставить компании подробную (в разумных пределах) информацию относительно любых видов обратного ассемблирования и обратного компилирования. Выполнять декодирование программного обеспечения, не являющееся необходимой частью его использования, запрещается.

## **Передача лицензии**

Лицензия автоматически утрачивает силу в случае передачи программного обеспечения. В случае передачи пользователь обязан передать новому владельцу программное обеспечение, включая все его копии и сопутствующую документацию. Принятие получателем программного обеспечения положений настоящего лицензионного соглашения является обязательным условием передачи.

## **Прекращение действия**

HP оставляет за собой право прекратить действие настоящей Лицензии с соответствующим извещением пользователя в случае нарушения им ее условий. В случае аннуляции соглашения пользователь обязан немедленно уничтожить программное обеспечение, включая все его копии, адаптированные версии и фрагменты, объединенные с другими программными продуктами, во всех видах и формах.

## **Требования к экспорту**

Вы не имеете право экспортировать и повторно экспортировать Программное обеспечение или любые его копии или адаптации с нарушением соответствующих законов и правил.

### **Права, ограниченные правительством США**

Программное обеспечение и сопутствующая документация разработаны исключительно за счет средств негосударственного сектора. Они поставлены и лицензированы как “коммерческое компьютерное программное обеспечение”, как определено в документах DFARS 252.227-7013 (октябрь 1988), DFARS 252.211-7015 (май 1991) или DFARS 252.227-7014 (июнь 1995), как “коммерческий продукт” в соответствии с FAR 2.101 (а) или как “Ограниченное компьютерное программное обеспечение” в соответствии с FAR 52.227-19 (июнь 1987) (или любым ведомственным правилом или четкой формулировкой), в зависимости от того, что подходит. Вы располагаете только теми правами, которые определены для такого Программного обеспечения и любой соответствующей документации применимыми положениями FAR или DFARS или стандартным соглашением на программное обеспечение HP для рассматриваемой продукции.

# A

# Меню панели управления

## Обзор

С помощью прикладной программы или драйвера принтера Вы можете выполнять наиболее типичные задания по управлению печатью из компьютера. Эти два метода предоставляют наиболее удобный способ управления принтером, они также переопределяют установки панели управления принтера. См. файлы справки для программы или, если Вы хотите получить дополнительную информацию о получении доступа к принтеру, см. раздел ["Вызов меню драйвера принтера Windows" на стр. 32.](#)

Вы можете также управлять принтером путем изменения параметров, задаваемых с панели управления принтера. Используйте панель управления для получения доступа к тем функциям принтера, которые не поддерживаются прикладной программой или драйвером принтера.

## Общие сведения о меню

Из панели управления можно распечатать схему меню, на которой будут показаны текущие значения настроек. (См. ["Для распечатки карты меню выполните следующие действия" на стр. 27.](#)) В следующих разделах приведен список настроек и их возможных значений. В столбце "Значения" значение по умолчанию для каждой настройки отмечено звездочкой (\*).

Некоторые меню или пункты меню появляются только после установки в принтере определенных устройств. Например, элемент меню ПИТАТЕЛЬ КОНВ. ТИП появляется только в том случае, если в принтере установлено дополнительное устройство для подачи конвертов. Функции быстрого копирования и хранения задания требуют наличия в принтере установленного жесткого диска.

## Меню "Получить задание"

В данном меню содержится список заданий, сохраненных на жестком диске принтера, и предоставляется доступ ко всем функциям хранения задания. Вы можете распечатать или удалить эти задания с помощью панели управления. Для получения дополнительной информации по использованию данного меню см. раздел "Печать персонального задания" на стр. 77 и раздел "Хранение задания печати" на стр. 79.

### Примечание

Если в принтере не установлен дополнительный жесткий диск, то при выключении электропитания принтера удаляются все хранимые задания.

В следующем разделе приведен список настроек и возможных значений. В столбце "Значения" значение по умолчанию для каждой настройки отмечено звездочкой (\*).

Элемент	Значения	Объяснение
[ИМЯ ПОЛЬЗОВАТЕЛЯ]	Нельзя выбрать значение.	Имя пользователя, отправившего задание.
[ИМЯ ЗАДАНИЯ]	Нельзя выбрать значение.	Имя задания, хранящегося в принтере. Выберите одно из заданий или все персональные задания (применимо к пользователям, для которых в драйвере принтера назначен код PIN). Для выбора всех персональных заданий выберите ВСЕ ПЕРС. ЗАДАНИЯ.
НЕТ ЗАДАНИЙ	Нельзя выбрать значение.	Указывает, что для печати или удаления нет хранимых заданий.
ВСЕ ПЕРС. ЗАДАНИЯ	Нельзя выбрать значение.	Появляется в том случае, если в принтере хранится несколько персональных заданий. При выборе данного элемента после ввода правильного кода PIN выполняется печать всех персональных заданий, хранимых в принтере для данного пользователя.
ПЕЧАТЬ СОСТОЯНИЯ	Нельзя выбрать значение.	Выполняет печать выбранного задания.
ВВЕД. PIN ДЛЯ ПЕЧАТИ	*От 0000 до 9999	Данный запрос появляется для заданий, которым в драйвере принтера был назначен персональный идентификационный номер (PIN). Для распечатки задания необходимо ввести код PIN.
КОПИЙ	*От 1 до 32000	Позволяет выбрать число копий, которое нужно распечатать. 1-32000: позволяет распечатать необходимое число копий задания.
УДАЛИТЬ	Нельзя выбрать значение.	Удаляет из принтера выбранное задание.
ВВЕД. PIN ДЛЯ УДАЛ.	*От 0000 до 9999	Данный запрос появляется для заданий, которым в драйвере принтера был назначен код PIN. Для удаления задания необходимо ввести код PIN.

## Меню "Информация"

Это меню содержит страницы с информацией о принтере, в которых приводятся подробные сведения о принтере и его конфигурации. Для распечатки информационной страницы прокрутите список к позиции с требуемой страницей и нажмите клавишу **ВЫБРАТЬ** (✓).

Элемент	Объяснение
ПЕЧАТЬ КАРТЫ МЕНЮ	Карта меню показывает структуру и текущие установки пунктов меню панели управления принтера. Более подробную информацию см. в разделе " <a href="#">Проверка конфигурации принтера</a> " на стр. 90.
ПЕЧАТЬ КОНФИГУРАЦИИ	Конфигурационная страница отражает текущую конфигурацию принтера. Если установлен сервер печати HP Jetdirect, будет также распечатана конфигурационная страница HP Jetdirect. Более подробную информацию см. в разделе " <a href="#">Страница конфигурации</a> " на стр. 90.
СТРАН. СОСТОЯНИЯ ПРИНАДЛ. ДЛЯ ПЕЧ.	На странице состояния расходных материалов отображаются уровни расходных материалов для принтера, расчет количества оставшихся страниц и информация об использовании картриджа. Данная страница доступна только в том случае, если Вы используете расходные материалы производства HP. Более подробную информацию см. в разделе " <a href="#">Страница состояния расходных материалов</a> " на стр. 92.
ПЕЧ. СТР. РАСХОДА	Страница расхода материалов показывает количество напечатанных страниц, а также использованный источник бумаги. Она также показывает, сколько страниц отпечатано только с одной стороны, и сколько – с двух. <b>Примечание</b> Этот элемент меню доступен только в том случае, если в принтере установлено запоминающее устройство, содержащее распознаваемую файловую систему (как, например, дополнительный модуль флэш-памяти DIMM или дополнительный жесткий диск). С помощью этого пункта создается страница, содержащая информацию, которая может использоваться для статистики расхода материалов.
ПЕЧАТЬ СПИСКА ФАЙЛОВ	Этот элемент меню доступен только в том случае, если в принтере установлено запоминающее устройство, содержащее распознаваемую файловую систему (как, например, дополнительный модуль флэш-памяти DIMM или дополнительный жесткий диск). Каталог с файлами содержит информацию для всех установленных устройств хранения информации. Более подробную информацию см. в разделе " <a href="#">Память принтера и ее расширение</a> " на стр. 185.
ПЕЧАТЬ СПИСКА ШРИФТОВ PCL	Список шрифтов PCL содержит все шрифты PCL, доступные в данный момент в принтере. Более подробную информацию см. в разделе " <a href="#">Список шрифтов PS или PCL</a> " на стр. 93.
ПЕЧАТЬ СПИСКА ШРИФТОВ PS	Список шрифтов PS содержит все шрифты PS, доступные в данный момент в принтере. Более подробную информацию см. в разделе " <a href="#">Список шрифтов PS или PCL</a> " на стр. 93.

## Меню "Работа с бумагой"

Если параметры работы с бумагой в панели управления установлены правильно, Вы можете выполнять печать, выбирая тип и формат бумаги в прикладной программе или драйвере принтера. Для получения дополнительной информации о конфигурировании типа и формата бумаги см. раздел "Печать документа в зависимости от типа и формата бумаги (блокировка лотков)" на стр. 51. Для получения дополнительной информации о поддерживаемых типах и форматах бумаги см. раздел "Поддерживаемые форматы и плотность бумаги" на стр. 199 "Поддерживаемые типы бумаги" на стр. 203

Некоторые элементы в этом меню (такие как, например, двусторонняя печать или подача вручную) могут быть заданы в прикладной программе или в драйвере принтера (если соответствующий драйвер установлен). Параметры прикладной программы и драйвера переопределяют параметры панели управления. Более подробную информацию см. в разделе "Использование функций драйвера принтера" на стр. 73.

В следующем разделе приведен список настроек и возможных значений. В столбце "Значения" значение по умолчанию для каждой настройки отмечено звездочкой (\*).

Элемент	Значения	Объяснение
ПИТАТЕЛЬ КОНВ. РАЗМЕР	ЛЮБАЯ *КОНВЕРТ COM10 КОНВЕРТ MONARCH КОНВЕРТ C5 КОНВЕРТ DL КОНВЕРТ B5	Этот элемент появляется только в том случае, если установлено дополнительное устройство подачи конвертов. Задайте значение, соответствующее форматам конвертов, загруженных в данный момент в дополнительное устройство подачи конвертов.
ПИТАТЕЛЬ КОНВ. ТИП	ЛЮБАЯ *ОБЫЧН. ПРЕПРИНТ ПЕЧАТНЫЙ БЛАНК ПЕРФОРИРОВ. НАКЛЕЙКИ BOND ПЕРЕРАБОТКА ЦВЕТНАЯ КАРТОЧКИ > 64 г/м <sup>2</sup> ЧЕРНОВАЯ	Этот элемент появляется только в том случае, если установлено дополнительное устройство подачи конвертов. Задайте значение, соответствующее типу конвертов, загруженных в данный момент в дополнительное устройство подачи конвертов.
ЛОТОК 1, РАЗМЕР	*ЛЮБАЯ LETTER LEGAL EXECUTIVE A4 A5 ISOB5 JISB5 JEXEC JPOSTD 16 КОНВЕРТ COM10 КОНВЕРТ MONARCH КОНВЕРТ C5 КОНВЕРТ DL КОНВЕРТ B5 НЕСТАНД.	В данном элементе меню устанавливается значение, которое соответствует формату бумаги, загруженной в данный момент в лоток 1.  ЛЮБАЯ. Если и для типа, и для формата бумаги в лотке 1 установлено значение ЛЮБАЯ, принтер будет брать бумагу из лотка 1 до тех пор, пока в нем не закончится бумага.  Формат, отличный от формата ЛЮБАЯ. Принтер не будет брать бумагу из данного лотка, если тип и формат бумаги для задания на печать не совпадет с типом и форматом бумаги, загруженной в лоток.  Более подробную информацию см. в разделе "Настройка работы лотка 1" на стр. 50.

Элемент	Значения	Объяснение
ЛОТОК 1, ТИП	*ЛЮБАЯ ОБЫЧН. ПРЕПРИНТ ПЕЧАТНЫЙ БЛАНК ПРОЗРАЧ. ПЛЕНКА ПЕРФОРИРОВ. НАКЛЕЙКИ BOND ПЕРЕРАБОТКА ЦВЕТНАЯ КАРТОЧКИ > 64 г/м <sup>2</sup> ЧЕРНОВАЯ	В данном элементе меню устанавливается значение, которое соответствует типу бумаги, загруженной в данный момент в лоток 1.  ЛЮБАЯ. Если и для типа, и для формата бумаги в лотке 1 установлено значение ЛЮБАЯ, принтер будет брать бумагу из лотка 1 до тех пор, пока в нем не закончится бумага.  Тип, отличный от значения ЛЮБАЯ. Принтер не будет брать бумагу из данного лотка, если тип и формат бумаги для задания на печать не совпадет с типом и форматом бумаги, загруженной в лоток.
ЛОТОК 2, РАЗМЕР	*LETTER LEGAL A4 EXECUTIVE A5 ISOB5 НЕСТАНД.	Установите значение, соответствующее формату бумаги, загруженной в данный момент в указанный лоток.
ЛОТОК 2, ТИП	ЛЮБАЯ *ОБЫЧН. ПРЕПРИНТ ПЕЧАТНЫЙ БЛАНК ПРОЗРАЧ. ПЛЕНКА ПЕРФОРИРОВ. НАКЛЕЙКИ BOND ПЕРЕРАБОТКА ЦВЕТНАЯ КАРТОЧКИ > 64 г/м <sup>2</sup> ЧЕРНОВАЯ	Установите значение, соответствующее типу бумаги или типу другого носителя, загруженного в данный момент в указанный лоток.
ЛОТОК [N], ТИП	ЛЮБАЯ *ОБЫЧН. ПРЕПРИНТ ПЕЧАТНЫЙ БЛАНК ПРОЗРАЧ. ПЛЕНКА ПЕРФОРИРОВ. НАКЛЕЙКИ BOND ПЕРЕРАБОТКА ЦВЕТНАЯ КАРТОЧКИ > 64 г/м <sup>2</sup> ЧЕРНОВАЯ	Этот элемент появляется только в том случае, если установлен дополнительный лоток.
ЛОТОК [N], РАЗМЕР	*LETTER LEGAL A4	Этот элемент появляется только в том случае, если установлен дополнительный лоток. Доступные форматы могут меняться в зависимости от того, установлено дополнительное устройство подачи бумаги или нет.
ЛОТОК [N], ПОЛЬЗ.	<b>Нельзя выбрать значение.</b>	Данный элемент появляется только в том случае, если для лотка установлен нестандартный формат.
ЕДИНИЦА ИЗМЕРЕНИЯ	ДЮЙМЫ ММ	Позволяет выбрать единицы измерения, которые будут использоваться при установке формата бумаги для указанного лотка.

<b>Элемент</b>	<b>Значения</b>	<b>Объяснение</b>
ПО ВЕРТИКАЛИ	От 3,0 до 8,50 ДЮЙМОВ От 76 до 216 ММ	Позволяет установить размер ширины бумаги (размер между сторонами в лотке).
ПО ГОРИЗОНТАЛИ	От 5,0 до 14,00 ДЮЙМОВ От 127 до 356 ММ	Позволяет установить размер длины бумаги (размер между передней и задней сторонами в лотке). После выбора значения параметра ПО ГОРИЗОНТАЛИ появится экран резюме. На данном экране отображается краткий обзор всей информации, которая была введена на предыдущих трех экранах, например: ЛОТОК 1, РАЗМЕР= 8.50 x 14 ДЮЙМ(ОВ), УСТАНОВКИ СОХРАНЕНЫ.

## Меню "Конфигурация устройства"

В данном меню содержатся функции управления.

### Подменю "Печать"

Некоторые элементы в этом меню могут быть заданы в прикладной программе или в драйвере принтера (если соответствующий драйвер установлен). Параметры прикладной программы и драйвера переопределяют параметры панели управления. В общем случае, если это возможно, лучше всего изменять данные параметры в драйвере принтера.

В следующем разделе приведен список настроек и возможных значений. В столбце "Значения" значение по умолчанию для каждой настройки отмечено звездочкой (\*).

Элемент	Значения	Объяснение
КОПИЙ	*От 1 до 32000	Позволяет установить количество копий по умолчанию путем выбора любого значения от 1 до 32000. Используйте <b>СТРЕЛКУ ВВЕРХ</b> (▲) или <b>СТРЕЛКУ ВНИЗ</b> (▼) для выбора количества копий. Данный параметр применяется только к заданиям на печать, для которых в прикладной программе или в драйвере принтера, например, в приложении DOS, UNIX или Linux, не указано количество копий. <b>Примечание</b> Количество копий лучше всего задавать в прикладной программе или драйвере принтера. (Параметры прикладной программы и драйвера принтера переопределяют параметры панели управления.)
ФОРМАТ БУМАГИ ПО УМОЛЧАНИЮ	ЛЮБАЯ *LETTER LEGAL EXECUTIVE A4 A5 ISOB5 JISB5 JEHEC JPOSTD 16K КОНВЕРТ COM10 КОНВЕРТ MONARCH КОНВЕРТ C5 КОНВЕРТ DL КОНВЕРТ B5 НЕСТАНД.	Позволяет выбрать формат изображения по умолчанию для бумаги и конвертов. (При просмотре доступных форматов бумаги имя элементов будет изменяться от бумажных листов до конверта.) Данный параметр применим только к заданиям на печать, для которых в прикладной программе или драйвере принтера не указан формат бумаги.
ПОЛЬЗОВ. РАЗМЕР БУМ. ПО УМОЛЧ.	ЕДИНИЦА ИЗМЕРЕНИЯ ПО ВЕРТИКАЛИ ПО ГОРИЗОНТАЛИ	Позволяет установить нестандартный формат бумаги по умолчанию для лотка 1 или любого лотка на 500 листов. Данное меню появляется только в том случае, если для переключателя нестандартного/стандартного формата в выбранном лотке установлено значение "Нестандартный".
ПРИЕМНИК БУМАГИ	*СТАНД. ВЫХОДНОЙ ЛИЦОМ ВВЕРХ ДОП. ЛОТОК	Позволяет конфигурировать выходной отсек бумаги. В меню отображаются только установленные дополнительные отсеки.

Элемент	Значения	Объяснение
ДВУСТОР. ПЕЧАТЬ	*ВЫКЛ. ВКЛ.	Этот элемент меню появляется только в том случае, если установлено дополнительное устройство для двусторонней печати. Установите значение этого элемента в ВКЛ. для печати на обеих сторонах (дуплекс) или ВЫКЛ. для печати на одной стороне (симплекс) листа бумаги.
ДУПЛЕКС- ПЕРЕПЛЕТ	*ДЛИН. КРАЙ КОРОТК. КРАЙ	Позволяет изменить край переплета для двусторонней печати. Этот элемент меню появляется в том случае, если установлен дополнительный модуль двусторонней печати и для параметра двусторонней печати установлено значение ДВУСТОР. ПЕЧАТЬ=ВКЛ..
ПРИОРИТЕТ А4/ LETTER	*НЕТ ДА	Позволяет принтеру распечатывать задания для бумаги формата А4 на бумаге формата Letter, если в принтер не загружена бумага формата А4.
РУЧНАЯ ПОДАЧА	*ВЫКЛ. ВКЛ.	Позволяет подавать бумагу вручную из лотка 1, а не автоматически из различных лотков. Если параметр РУЧНАЯ ПОДАЧА=ВКЛ. и лоток 1 пуст, то при получении задания принтер переходит в автономный режим. При этом на экране панели управления принтера появляется сообщение РУЧНАЯ ПОДАЧА [ФОРМАТ БУМАГИ].
ШРИФТ COURIER	*ОБЫЧН. ТЕМНЫЙ	Позволяет выбрать используемую версию шрифта Courier:  ОБЫЧН.. Внутренний шрифт Courier, доступный в принтерах HP серии LaserJet 4.  ТЕМНЫЙ. Внутренний шрифт Courier, доступный в принтерах HP серии LaserJet III.
ШИРОКИЙ А4	*НЕТ ДА	Позволяет изменить количество символов, которое может быть распечатано в одной строке бумаги формата А4.  НЕТ: В одной строке могут печататься до 78 символов с кеглем 10.  ДА: В одной строке могут печататься до 80 символов с кеглем 10.
ПЕЧАТЬ ОШИБ. PS	*ВЫКЛ. ВКЛ.	Позволяет определить, распечатывать страницу ошибок PS или нет.  ВЫКЛ.. Страница ошибок PS никогда не печатается.  ВКЛ.. При возникновении ошибки PS распечатывается страница ошибок PS.

## Подменю PCL

В следующем разделе приведен список настроек и возможных значений. В столбце "Значения" значение по умолчанию для каждой настройки отмечено звездочкой (\*).

Элемент	Значения	Объяснение
ДЛИНА ФОРМЫ	От 5 до 128 (*60)	Позволяет установить пробел по вертикали от 5 до 128 строк для бумаги, формат которой задан по умолчанию.

Элемент	Значения	Объяснение
ОРИЕНТАЦИЯ	*КНИЖНАЯ АЛЬБОМНАЯ	Позволяет выбрать ориентацию страницы по умолчанию. <b>Примечание</b> Ориентацию страницы лучше всего задавать в прикладной программе или в драйвере принтера. (Параметры прикладной программы и драйвера принтера переопределяют параметры панели управления.)
ИСТОЧНИК ШРИФТОВ	*ВНУТРЕННИЕ ПРОГР СЛОТ 1, 2 или 3	ВНУТРЕННИЙ. Внутренние шрифты. ПРОГР: Постоянные программные шрифты. Этот параметр доступен только в том случае, если он установлен. СЛОТ 1, 2 или 3. Шрифты, записанные в модулях DIMM в одном из трех слотов. Этот параметр доступен только в том случае, если он установлен.
НОМЕР ШРИФТА	*От 0 до 999	Каждому шрифту принтер назначает номер и заносит его в список шрифтов PCL. Номер шрифта появляется в колонке "Ном.шрифта" распечатки.
ШАГ ШРИФТА	От 0,44 до 99,99 (*10,00)	Позволяет выбрать шаг шрифта. При выборе некоторых шрифтов этот элемент может не появиться.
РАЗМТОЧКИ ШРИФТА	От 4,00 до 999,75 (*12,00)	Позволяет выбрать размер точки шрифта. Данный элемент меню появляется только в том случае, если шрифт с масштабируемой точкой шрифта выбран в качестве шрифта по умолчанию.
НАБОР СИМВ.	*PC-8 Несколько	Позволяет выбрать один из нескольких имеющихся наборов символов в панели управления принтера. Набор символов представляет собой уникальную группу символов в шрифте. Для символов с линейным начертанием рекомендуются наборы PC-8 или PC-850.
ДОБАВЛЯТЬ CR К LF	*НЕТ ДА	Выберите ДА, для того чтобы добавить символ возврата каретки ко всем символам перевода строки, встречающимся в заданиях PCL, совместимых с предыдущими версиями (простой текст, отсутствует управление заданиями). В некоторых средах, таких как, например, в UNIX, переход к новой строке отмечается только управляющим кодом перевода строки. Данная команда позволяет Вам добавить необходимые символы возврата каретки к символам перевода строки.

## Меню "Качество печати"

Некоторые элементы в этом меню могут быть заданы в прикладной программе или в драйвере принтера (если соответствующий драйвер установлен). Параметры прикладной программы и драйвера переопределяют параметры панели управления. Более подробную информацию см. в разделе "[Использование функций драйвера принтера](#)" на [стр. 73](#). В общем случае, если это возможно, лучше всего изменять данные параметры в драйвере принтера.

В следующем разделе приведен список настроек и возможных значений. В столбце "Значения" значение по умолчанию для каждой настройки отмечено звездочкой (\*).

Элемент	Значения	Объяснение
ВЫРАВНИВАНИЕ	Нельзя выбрать значение.	Позволяет сместить выравнивание полей для центрирования изображения на странице относительно верхней и нижней границы, а также правой и левой границы. Вы также можете выровнять изображение, распечатываемое на лицевой стороне листа, с изображением, распечатываемым на задней стороне листа.
ПЕЧ. ТЕСТ. СТРАН.	Нельзя выбрать значение.	Позволяет распечатать тестовую страницу для отображения текущих параметров выравнивания.
ИСТОЧНИК	ВСЕ ЛОТКИ ЛОТОК 1 *ЛОТОК 2 ЛОТОК [N]	Позволяет выбрать лоток, для которого Вы хотите распечатать тестовую страницу. Если дополнительные лотки установлены в принтере, то они отображаются в качестве допустимых значений параметра, и в этом случае [N] – это номер лотка.
НАСТРОЙКА ЛОТКА [N] СМЕЩЕНИЕ ПО X1 СМЕЩЕНИЕ ПО X2 СМЕЩЕНИЕ ПО Y	От -20 до 20 (*0)	<p>Позволяет установить выравнивание для указанного лотка. [N] – это номер лотка. Значения номера лотка появляется для каждого установленного в принтере лотка, и выравнивание должно быть установлено для каждого лотка.</p> <p>СМЕЩЕНИЕ ПО X1. Выравнивание изображения на бумаге относительно сторон листа в соответствии с положением бумаги в лотке. При выполнении двусторонней печати данной стороной является вторая (задняя) сторона бумаги.</p> <p>СМЕЩЕНИЕ ПО X2. Выравнивание изображения на бумаге относительно сторон листа в соответствии с положением бумаги в лотке для первой (лицевой) стороны листа, для которой выполняется двусторонняя печать. Этот элемент появляется только в том случае, если установлен и включен дополнительный модуль двусторонней печати. Сначала установите значение для параметра СМЕЩЕНИЕ ПО X1.</p> <p>СМЕЩЕНИЕ ПО Y. Выравнивание изображения на бумаге относительно верхней и нижней границ листа в соответствии с положением бумаги в лотке.</p>

Элемент	Значения	Объяснение
РЕЖИМ ТЕРМОЭЛ-ТА ОБЫЧН. ПРЕПРИНТ ПЕЧАТНЫЙ БЛАНК ПРОЗРАЧ. ПЛЕНКА ПЕРФОРИРОВ. НАКЛЕЙКИ BOND ПЕРЕРАБОТКА ЦВЕТНАЯ КАРТОЧКИ>164 Г/М2 ЧЕРНОВАЯ	[ТИП БУМАГИ] = НОРМ. ВЫС.1 НИЗК. ВЫС.2 РЕЖИМЫ ВОССТАНОВЛЕНИЯ	<p>Позволяет конфигурировать режим термозэлемента для различных типов бумаги.</p> <p>Измените режим термозэлемента только в том случае, если возникают неполадки при печати на бумаге определенного типа. После выбора типа бумаги можно выбрать режим термозэлемента, допустимый для данного типа бумаги. Данный параметр может иметь следующие значения или некоторые из них:</p> <p>НОРМАЛ.. Используется для большинства типов бумаги.</p> <p>ВЫС. 1. Используется для грубой бумаги.</p> <p>НИЗК.: Используется для прозрачных пленок.</p> <p>ВЫС. 2. Используется для бумаги со специальной или грубой обработкой.</p> <p>Режимом термозэлемента по умолчанию для всех типов носителей является режим НОРМ. за исключением прозрачных пленок (НИЗК.) и грубой бумаги (HIGH 1).</p> <p><b>ОСТОРОЖНО!</b></p> <p>Не изменяйте режим термозэлемента для прозрачных пленок. Если при печати на прозрачных пленках будет использоваться режим, отличный от режима НИЗК., это может привести неустраняемым повреждениям принтера и термозэлемента. Всегда для параметра <b>Тип</b> в драйвере принтере выбирайте значение <b>Прозрачная пленка</b>, а для параметра типа лотка в панели управления принтера выбирайте значение ПРОЗРАЧ. ПЛЕНКА.</p> <p>При выборе элемента меню РЕЖИМЫ ВОССТАНОВЛЕНИЯ выполняется сброс режима термозэлемента для типа носителя и восстанавливается значение по умолчанию.</p>
ОПТИМИЗАЦИЯ	Нельзя выбрать значение.	
СКОР. ПЕРЕДАЧА	*ВЫКЛ. ВКЛ.	<p>Установите значение ВКЛ., если Вы используете низкокачественную бумагу с высоким сопротивлением. (См. разделы "<a href="#">Разрозненные линии</a>" на стр. 141 и "<a href="#">Размытая печать</a>" на стр. 141.)</p> <p>НР рекомендует использовать только бумагу и носители марки НР.</p>
ИНФ. СТРОКИ	*ВЫКЛ. ВКЛ.	<p>Установите значение ВКЛ. для улучшения внешнего вида линий при появлении разрозненных линий. (См. разделы "<a href="#">Разрозненные линии</a>" на стр. 141 и "<a href="#">Размытая печать</a>" на стр. 141.)</p>
ОПТИМИЗАЦИЯ ВОССТАНОВЛЕНИЯ	Нельзя выбрать значение.	Позволяет восстановить для параметров оптимизации значения по умолчанию.

Элемент	Значения	Объяснение
РАЗРЕШЕНИЕ	300 600 *FASTRES 1200 PRORES 1200	<p>Позволяет выбрать разрешение. Печать выполняется с одинаковой скоростью при любом значении параметра.</p> <p>300 Печать выполняется в черновом качестве и может использоваться с принтерами линейки HP LaserJet III.</p> <p>600 Печать выполняется с высоким качеством текста и может использоваться с принтерами линейки HP LaserJet 4.</p> <p>FASTRES 1200. Выполняется быстрая печать деловых документов с высоким качеством текста и графики и разрешением 1200 dpi.</p> <p>PRORES 1200. Выполняется печать штриховых рисунков и графических изображений с наивысшим качеством и разрешением 1200 dpi.</p> <p><b>Примечание</b> Разрешение страницы лучше всего задавать в прикладной программе или в драйвере принтера. (Параметры прикладной программы и драйвера принтера переопределяют параметры панели управления.)</p>
REt	ВЫКЛ. СВЕТЛ. СРЕДН. ТЕМНЫЙ	<p>Используйте параметры технологии Resolution Enhancement technology (REt) для получения распечаток со сглаженными углами, кривыми и контурами.</p> <p>Технология REt не влияет на качество печати, если для параметра разрешения печати установлено значение FastRes 1200. Технология Ret улучшает качество печати при использовании всех остальных разрешений.</p> <p><b>Примечание</b> Параметр REt лучше всего изменять в прикладной программе или в драйвере принтера. (Параметры прикладной программы и драйвера принтера переопределяют параметры панели управления.)</p>
ECONOMODE	*ВЫКЛ. ВКЛ.	<p>Установите для режима EconoMode значение ВКЛ. (для экономии тонера) или значение ВЫКЛ. (для получения более высокого качества).</p> <p>Режим EconoMode обеспечивает получение печати чернового качества путем уменьшения расхода тонера на одну распечатку.</p> <p><b>Примечание</b> Режим EconoMode копий лучше всего включать или выключать в прикладной программе или в драйвере принтера. (Параметры прикладной программы и драйвера принтера переопределяют параметры панели управления.)</p> <p><b>ОСТОРОЖНО!</b> Компания HP не рекомендует постоянно использовать режим EconoMode. Если режим EconoMode используется все время, износ механических деталей печатающего картриджа может произойти до того, как будет израсходован порошок тонера.</p>

Элемент	Значения	Объяснение
ПЛОТНОСТЬ ТОНЕРА	1 2 *3 4 5	Сделайте распечатку светлее или темнее путем изменения параметра плотности тонера. Значение параметра можно изменить от 1 (светлый) до 5 (темный). При использования значения по умолчанию 3 обычно достигаются наилучшие результаты печати. <b>Примечание</b> Плотность тонера лучше всего изменять в прикладной программе или в драйвере принтера. (Параметры прикладной программы и драйвера принтера переопределяют параметры панели управления.)
АВТОЧИСТКА	*ВЫКЛ. ВКЛ.	Установите с помощью данного элемента меню автоматическую очистку термоэлемента. Если установлен дополнительный модуль двусторонней печати, то данный параметр недоступен. Если установлен модуль двусторонней печати, запустите чистящий лист вручную. (См. разделы <a href="#">СОЗДАТЬ ЛИСТ ДЛЯ ОЧИСТКИ</a> (ниже) и <a href="#">"Запуск чистящего листа вручную"</a> на стр. 96.)
ИНТЕРВАЛ ОЧИСТКИ	1000 *2000 5000 10000 20000	Если включена автоматическая очистка, установите частоту ее запуска. Интервалы соответствуют количеству распечатанных принтером страниц. Если установлен дополнительный модуль двусторонней печати, то данный параметр недоступен.
АВТОЧИСТКА ФОРМАТ	Letter A4	Если автоматическая очистка включена, установите формат бумаги, который должен использовать принтер при автоматической очистке принтера. Если установлен дополнительный модуль двусторонней печати, то данный параметр недоступен.
СОЗДАТЬ ЛИСТ ДЛЯ ОЧИСТКИ	Нельзя выбрать значение.	Нажмите <b>ВЫБРАТЬ</b> (✓), чтобы вручную напечатать чистящий лист (для удаления избыточного тонера с термоэлемента). Откройте задний выходной отсек. Следуйте указаниям, напечатанным на чистящем листе. Более подробную информацию см. в разделе <a href="#">"Запуск чистящего листа вручную"</a> на стр. 96.
ОБРАБОТКА ЛИСТА ОЧИСТКИ	Нельзя выбрать значение.	Этот элемент меню появляется только после того, как был распечатан лист для очистки. Следуйте инструкциям, напечатанным на чистящем листе. Процедура очистки может занять до 2,5 минут.

## Подменю "Системные установки"

Значения элементов этого меню влияют на поведение принтера. Настройте принтер с учетом потребностей выполнения Ваших заданий печати.

В следующем разделе приведен список настроек и возможных значений. В столбце "Значения" значение по умолчанию для каждой настройки отмечено звездочкой (\*).

Элемент	Значения	Объяснение
МАКС. ЧИСЛО ЗАД.	От 1 до 100 (*32)	Позволяет указать число заданий быстрого копирования, которые могут храниться в принтере. Этот элемент меню появляется только в том случае, если установлен дополнительный жесткий диск.
ПЕРИОД ХРАН. ЗАД.	*ВЫКЛ. 1 ЧАС 4 ЧАСА 1 ДЕНЬ 1 НЕДЕЛЯ	Задает время, после которого сохраненные задания будут автоматически удалены из очереди.
РЕЖИМ РАБОТЫ ЛОТКА	Нельзя выбрать значение.	Позволяет определить, как принтер отвечает на задания, запрашивающие определенные лотки.
ЗАПРОШЕН. ЛОТОК	ИСКЛЮЧИТЕЛЬНО *ПЕРВЫЙ	Позволяет определить, будет ли принтер пытаться забрать бумагу из лотка, отличного от того, который был задан драйверу принтера.  ИСКЛЮЧИТЕЛЬНО. Устанавливает режим, при котором принтер забирает бумагу только из выбранного лотка и не использует никакой другой лоток, даже если выбранный лоток пуст.  ПЕРВЫЙ: Устанавливает режим, при котором принтер забирает бумагу из выбранного лотка, но может также автоматически забирать бумагу из другой лотка, если выбранный лоток пуст.
ЗАПРОС РУЧНОЙ ПОДАЧИ	ВСЕГДА *ЗАГРУЗКА НЕ ВЫПОЛ.	Позволяет определить, когда принтер отображает запрос на подачу бумаги из лотка 1, если тип и формат бумаги задания на печать не соответствует типу и формату бумаги, загруженной в любой другой лоток.  ВСЕГДА. Выберите данный параметр, если Вы хотите всегда получать запрос перед тем, как принтер начнет забирать бумагу из лотка 1.  ЗАГРУЗКА НЕ ВЫПОЛ. . Запрос выполняется только в том случае, если лоток 1 пуст.

Элемент	Значения	Объяснение
ВХОД В POWERSAVE	15 МИНУТ *30 МИНУТ 60 МИНУТ 90 МИНУТ 2 ЧАСА 4 ЧАСА	<p>Позволяет установить время, в течение которого принтер должен находиться в неактивном состоянии перед переходом в режим PowerSave.</p> <p>Режим PowerSave обеспечивает следующие преимущества:</p> <ul style="list-style-type: none"> <li>• минимизирует потребление энергии принтером, когда он находится в неактивном состоянии;</li> <li>• уменьшает износ электронных компонентов принтера (отключает подсветку дисплея, при этом сообщения на нем будут оставаться четкими).</li> </ul> <p>Принтер автоматически выходит из режима PowerSave при отправке задания на печать, нажатии клавиш на панели управления, открытии лотка для бумаги или верхней крышки.</p> <p>Для получения информации о включении и выключении режима PowerSave см. раздел "POWERSAVE" на стр. 182.</p>
ЯЗЫК ПРИНТЕРА	*АВТО PS PCL	<p>Позволяет выбрать язык принтера по умолчанию (персонализация). Возможные значения определяются тем, какие языки доступны в принтере.</p> <p>Обычно Вам не требуется изменять язык принтера. Если Вы измените это значение на какой-то конкретный язык, принтер не будет автоматически переключаться с одного языка на другой, за исключением случаев, когда на принтер будут посылаться некоторые определенные программные команды.</p>
НЕКРИТИЧНЫЕ ПРЕДУПРЕЖДЕНИЯ	*ЗАДАНИЕ ВКЛ.	<p>Позволяет установить интервал времени, в течение которого некритичное предупреждение должно оставаться на дисплее панели управления принтера.</p> <p><b>ЗАДАНИЕ.</b> Некритичное предупреждение остается на экране до момента завершения задания, при выполнении которого оно появилось.</p> <p><b>ВКЛ. .</b> Некритичное сообщение остается на экране до тех пор, пока вы не нажмете на кнопке <b>ВЫБРАТЬ</b> (✓).</p>
АВТОПРОДОЛЖЕНИЕ	ВЫКЛ. *ВКЛ.	<p>Позволяет определить, как принтер будет реагировать на ошибки. Если принтер находится в сети, Вам, возможно, потребуется установить для параметра АВТОПРОДОЛЖЕНИЕ значение ВКЛ. .</p> <p><b>ВКЛ. .</b> В случае возникновения ошибки, при которой печать невозможна, на дисплее панели управления появится сообщение и принтер на 10 секунд перейдет в автономный режим, затем снова вернется в оперативный режим.</p> <p><b>ВЫКЛ. .</b> В случае возникновения ошибки, при которой печать невозможна, сообщение останется на дисплее панели управления, а принтер будет находиться в автономном режиме до тех пор пока не будет нажата клавиша <b>ВЫБРАТЬ</b> (✓).</p>

Элемент	Значения	Объяснение
НИЗКИЙ УРОВ. ТОНЕРА	ОСТАНОВ *ПРОДОЛЖ.	<p>Позволяет определить, как изменится работа принтера при низком уровне тонера. Сообщение <b>ЗАКАЖИТЕ КАРТРИДЖ</b> появляется впервые, когда в печатающем картридже остается 15 процентов тонера при расходе в 5 процентов. (Для печатающих картриджей на 12000 страниц в принтерах серии LaserJet 4200 значение 15 процентов соответствуют приблизительно 1800 оставшимся страницам. Для печатающих картриджей на 18000 страниц в принтерах серии LaserJet 4300 значение 15 процентов соответствуют приблизительно 2700 оставшимся страницам.) Если Вы продолжаете печатать после появления данного сообщения, качество печати не гарантируется.</p> <p><b>СТОП.</b> Принтер приостанавливает печать до тех пор, пока Вы не замените картридж или не нажмете на клавише <b>ВЫБРАТЬ (✓)</b> для распечатки каждого задания. Сообщение будет появляться до тех пор, пока картридж не будет заменен.</p> <p><b>ПРОДОЛЖИТЬ.</b> Принтер продолжает печатать, и сообщение будет появляться до тех пор, пока картридж не будет заменен.</p> <p>Более подробную информацию см. в разделе <b>"Состояния "Низкий уровень картриджа" и "Картридж пуст"</b> на стр. 89.</p>
КАРТРИДЖ ПУСТ	ОСТАНОВ *ПРОДОЛЖ.	<p>Позволяет определить, как ведет себя принтер, если печатающий картридж пуст.</p> <p><b>СТОП.</b> Принтер приостанавливает печать до тех пор, пока печатающий картридж не будет заменен.</p> <p><b>ПРОДОЛЖИТЬ.</b> Принтер продолжает печатать, и сообщение <b>ЗАМЕНИТЕ КАРТРИДЖ</b> будет появляться до тех пор, пока картридж не будет заменен. Компания HP не гарантирует качество печати, если после возникновения состояния <b>ЗАМЕНИТЕ КАРТРИДЖ</b> Вы выберете <b>ПРОДОЛЖИТЬ</b>. Для обеспечения нормального качества печати по возможности замените картридж.</p> <p>Если достигнут предел срока службы барабана, принтер останавливается не зависимо от значения параметра <b>КАРТРИДЖ ПУСТ</b>.</p>
УСТРАН. ЗАЕДАНИЕ	ВЫКЛ. ВКЛ. *АВТО	<p>Позволяет определить, как меняется работа принтера при возникновении затора бумаги.</p> <p><b>ВЫКЛ.</b> Принтер не повторяет печать страниц после затора. С помощью этого параметра можно увеличить скорость печати.</p> <p><b>ВКЛ.</b> Принтер автоматически повторяет печать страниц после устранения затора бумаги.</p> <p><b>АВТО.</b> Принтер автоматически выбирает наилучший режим устранения застрявшей бумаги (обычно это значение <b>ВКЛ.</b>).</p>

Элемент	Значения	Объяснение
ВИРТ. ПАМЯТЬ	ВЫКЛ. *АВТО	Позволяет определить конфигурацию виртуального диска. Этот элемент меню появляется только в том случае, если дополнительный жесткий диск не установлен. ВЫКЛ. . Виртуальный диск отключен. АВТО. Позволяет принтеру определить оптимальный размер виртуального диска в соответствии с объемом доступной памяти. <b>Примечание</b> Если Вы измените значение этого параметра с ВЫКЛ. на АВТО, принтер автоматически выполнит повторную инициализацию при входе в неактивный режим.
ЯЗЫК	*RUSSIAN Несколько	Позволяет выбрать язык сообщений, которые появляются на дисплее панели управления принтера.

## Подменю "Выходные настройки"

Данное подменю позволяет выбрать параметры для дополнительного сшивателя/укладчика, если он установлен.

Некоторые элементы в этом меню могут быть заданы в прикладной программе или в драйвере принтера (если соответствующий драйвер установлен).

В следующем разделе приведен список настроек и возможных значений. В столбце "Значения" значение по умолчанию для каждой настройки отмечено звездочкой (\*).

Элемент	Значения	Объяснение
СШИВАТЕЛЬ /УКЛАДЧИК	Нельзя выбрать значение.	Позволяет конфигурировать параметры дополнительного сшивателя/укладчика.
СКРЕПКИ	*НЕТ ОДИН	Позволяет определить, сшиваются задания на печать или нет. НЕТ. Выключает сшивание. ОДИН. Включает сшивание. <b>Примечание</b> При выборе сшивателя в панели управления принтера настройка по умолчанию меняется на сшивание. Это может привести к тому, что будут сшиваться все задания на печать. Для получения информации о выборе сшивателя в панели управления принтера см. раздел " <a href="#">Для выбора сшивателя в панели управления</a> " на стр. 43.

Элемент	Значения	Объяснение
НЕТ СКРЕПОК	*СТОП ЧТОБЫ ПРОДОЛЖИТЬ	Позволяет определить, как ведет себя принтер, если в шивателе заканчиваются скрепки, на что указывает сообщение В ШИВАТЕЛЕ НЕТ СКРЕПОК на дисплее панели управления принтера. СТОП. Принтер приостанавливает печать до тех пор, пока шиватель не будет пополнен. ПРОДОЛЖИТЬ. Шиватель принимает задания на печать, даже если в шивателе закончились скрепки, но страницы при этом не сшиваются. Для получения дополнительной информации по заказу нового картриджа шивателя см. "Информация о заказе деталей" на стр. 17. Для получения информации по заполнению картриджа шивателя см. "Загрузка скрепок" на стр. 44.

## Меню ввода-вывода

Элементы, заданные в меню ввода-вывода, влияют на связь между принтером и компьютером. Содержание подменю ввода-вывода зависит от установленной платы EIO.

В следующем разделе приведен список настроек и возможных значений. В столбце "Значения" значение по умолчанию для каждой настройки отмечено звездочкой (\*).

Элемент	Значения	Объяснение
ПЕРИОД ОЖИД. В/В	От 5 до 300 (*15)	Задаете интервал периода ожидания ввода-вывода в секундах. Этот параметр позволяет настроить интервал истечения времени для максимального повышения производительности. Если данные из других портов поступают во время выполнения Вашего задания на печать, увеличьте значение истечения времени.
ПАРАЛЛЕЛЬНЫЙ ПОРТ	Нельзя выбрать значение.	Позволяет конфигурировать параметры параллельного порта.
СКОРОСТНОЙ ПОРТ	НЕТ *ДА	Выберите значение ДА, чтобы разрешить принтеру поддерживать высокоскоростные параллельные соединения, которые используются для связи с новыми компьютерами.
ДОПОЛНИТЕЛЬНЫЕ ФУНКЦИИ	ВЫКЛ. *ВКЛ.	Включите или выключите двунаправленную параллельную связь. Значение по умолчанию задано для двунаправленного параллельного порта (IEEE-1284). Данная функция позволяет принтеру посылать сообщения обратной связи о его состоянии в компьютер. (Включение дополнительных параллельных функций может замедлить переключение языков.)
EIO [X]	Нельзя выбрать значение.	[X] – это слот, в который установлен дополнительный сервер печати HP Jetdirect. В панели управления принтера могут отображаться не все приведенные ниже подменю. Отображение приведенных ниже подменю зависит от типа установленного сервера печати.
TSP/IP	Нельзя выбрать значение.	

<b>Элемент</b>	<b>Значения</b>	<b>Объяснение</b>
ВКЛ.	ВЫКЛ. *ВКЛ.	С помощью этого параметра Вы можете включить или выключить набор протоколов TCP/IP. Вы можете установить несколько параметров TCP/IP.
МЕТОД КОНФИГУРАЦИИ	*BOOTP DHCP ВРУЧНУЮ	Выберите метод конфигурирования TCP/IP. При выборе параметра ВРУЧНУЮ установите значения для параметров АДРЕС IP, МАСКА ПОДСЕТИ, ШЛЮЗ ПО УМОЛЧАНИЮ, СЕРВЕР SYSLOG и ПЕРИОД ОЖИДАНИЯ ПРОСТОЯ.
IPX/SPX	<b>Нельзя выбрать значение.</b>	
ВКЛ.	ВЫКЛ. *ВКЛ.	Включите или выключите набор протоколов IPX/SPX (например, в сетях Novell NetWare).
FRAME TYPE	*АВТО НЕ ГОРИТ	Выберите автоматическое определение типа кадра или отключите его.
APPLETALK	<b>Нельзя выбрать значение.</b>	
ВКЛ.	ВЫКЛ. *ВКЛ.	С помощью этого параметра Вы можете включить или выключить набор протоколов Apple EtherTalk.
DLC/LLC	<b>Нельзя выбрать значение.</b>	
ВКЛ.	ВЫКЛ. *ВКЛ.	С помощью этого параметра Вы можете включить или выключить набор протоколов DLC/LLC.
СКОРОСТЬ СОЕД.	*АВТО 10T HALF 10T FULL 100TX HALF 100TX FULL	Выберите скорость сетевого соединения (10 или 100 Мбит/с) и режим связи (полный дуплекс или полудуплекс).

## Подменю сбросов

Элементы в подменю сбросов связаны с восстановлением для параметров значений по умолчанию и изменением таких параметров, как PowerSave.

В следующем разделе приведен список настроек и возможных значений. В столбце "Значения" значение по умолчанию для каждой настройки отмечено звездочкой (\*).

Элемент	Значения	Объяснение
ВОССТ. ЗАВОДСКИЕ УСТАНОВКИ	Нельзя выбрать значение.	<p>Выполняет простой сброс и восстановление большинства параметров, установленных изготовителем (выбранных по умолчанию). Данный элемент меню также очищает входной буфер активного ввода-вывода. Восстановление заводских параметров не влияет на значения сетевых параметров дополнительного сервера печати HP Jetdirect.</p> <p><b>ОСТОРОЖНО!</b> Восстановление памяти во время выполнения задания на печать отменяет задание на печать.</p>
УДАЛЕНИЕ СООБЩ. ОБ ОБСЛУЖИВАНИИ	Нельзя выбрать значение.	<p>Появляется после сообщения ВЫПОЛН. ОБСЛУЖИВАНИЕ ПРИНТЕРА. Сообщение ВЫПОЛН. ОБСЛУЖИВАНИЕ ПРИНТЕРА может быть временно удалено на приблизительно 10000 страниц, после которых сообщение появляется вновь. Когда сообщение ВЫПОЛН. ОБСЛУЖ. ПРИНТЕРА появится впервые, для поддержания оптимального качества печати и производительности необходимо установить новый набор средств для обслуживания принтера.</p> <p>Более подробную информацию см. в разделе <a href="#">"Выполнение регулярного обслуживания"</a> на стр. 98. О том, как заказать набор средств обслуживания принтера, смотрите в разделе <a href="#">"Информация о заказе деталей"</a> на стр. 17.</p>
POWERSAVE	ВЫКЛ. *ВКЛ.	<p>Позволяет включить или выключить режим PowerSave. Режим PowerSave обеспечивает следующие преимущества:</p> <ul style="list-style-type: none"> <li>● минимизирует потребление энергии принтером, когда он находится в неактивном состоянии;</li> <li>● уменьшает износ электронных компонентов принтера (отключает подсветку дисплея, при этом сообщения на нем будут оставаться четкими).</li> </ul> <p>Принтер автоматически выходит из режима PowerSave при отправке задания на печать, нажатии клавиш на панели управления, открытии лотка для бумаги или верхней крышки.</p> <p>Вы можете установить время, в течение которого принтер должен находиться в неактивном состоянии перед переходом в режим PowerSave. (См. описание параметра ВХОД В POWERSAVE в разделе <a href="#">"Подменю "Системные установки"</a> на стр. 176.)</p>

## Меню "Диагностика"

Администраторы могут использовать данное подменю для отделения деталей и выявления и устранения неисправностей, связанных с заторами бумаги и качеством печати.

В следующем разделе приведен список настроек и возможных значений. В столбце "Значения" значение по умолчанию для каждой настройки отмечено звездочкой (\*).

Элемент	Значения	Объяснение
ЖУРНСОБЫТИЙ ПЕЧ.	Нельзя выбрать значение.	Нажмите на клавише <b>ВЫБРАТЬ</b> (✓) для формирования списка 50 последних записей журнала событий. В распечатанном журнале событий отображается номер ошибки, количество страниц, код ошибки и описание или язык принтера.
ОТОВБЖУРСОБЫТИЙ	Нельзя выбрать значение.	Нажмите на клавише <b>ВЫБРАТЬ</b> (✓) для прокрутки содержимого журнала событий в панели управления принтера и отображения 50 последних событий. Используйте <b>СТРЕЛКУ ВВЕРХ</b> (▲) или <b>СТРЕЛКУ ВНИЗ</b> (▼) для прокрутки содержимого журнала событий.
ПРОХОЖД. БУМАГИ	Нельзя выбрать значение.	Позволяет распечатать тестовую страницу, используемую для тестирования функций принтера по работе с бумагой.
ПЕЧ. ТЕСТ. СТРАН.	Нельзя выбрать значение.	Нажмите на клавише <b>ВЫБРАТЬ</b> (✓) для начала тестирования пути прохождения бумаги с использованием источника (лотка), приемника (выходной отсек), модуля двусторонней печати и количества копий, которые Вы установили с помощью других элементов меню тестирования прохода бумаги. Установите значения для других параметров до выбора команды ПЕЧ. ТЕСТ. СТРАН..
ИСТОЧНИК	ВСЕ ЛОТКИ ЛОТОК 1 *ЛОТОК 2 ЛОТОК [N]	Выберите лоток, для которого Вы хотите протестировать путь прохождения бумаги. Можно выбрать любой установленный лоток. Для тестирования путей прохождения бумаги для всех лотков выберите ВСЕ ЛОТКИ. (В выбранные лотки должна быть загружена бумага.)
ПРИЕМНИК	ВСЕ ОТСЕКИ *СТАНД. ВЫХОДНОЙ ЛОТЛИЩПЕЧ (задний) ДОП. ЛОТОК [N]	Выберите выходной отсек, для которого Вы хотите протестировать путь прохождения бумаги. Можно выбрать любой установленный выходной отсек. Дополнительные отсеки (отсек укладчика и сшивателя/укладчика) также должны быть правильно сконфигурированы в драйвере принтера. Для тестирования путей прохождения бумаги для всех отсеков выберите ВСЕ ОТСЕКИ.
ДВУСТОР. ПЕЧАТЬ	*ВЫКЛ. ВКЛ.	Позволяет определить, проходит ли бумага через модуль двусторонней печати при выполнении тестирования пути прохождения бумаги. Этот параметр доступен только в том случае, если модуль двусторонней печати установлен.
КОПИЙ	*1 10 50 100 500	Позволяет установить количество листов бумаги, которые берутся из каждого лотка при выполнении тестирования пути прохождения бумаги. Если Вы тестируете дополнительный сшиватель/укладчик (элемент ПРИЕМНИК), выберите значение 10 или больше.

## Меню "Сервис"

Меню "Сервис" заблокировано и предназначено для использования только авторизованным обслуживающим персоналом.

# Б Память принтера и ее расширение

## Обзор

В данном принтере имеются три слота для установки модулей памяти DIMM, которые можно использовать следующим образом:

- Добавить больше памяти. Имеются модули DIMM (SDRAM) на 8, 16, 32, 64, 128 и 256 Мб (максимум до 416 Мб)
- Модули флэш-памяти DIMM (DIMM шрифтов). Имеются модули DIMM на 2, 4, 8, 12 и 16 Мб. В отличие от стандартной памяти принтера, флэш-память DIMM может использоваться для хранения загруженных компонентов в памяти, например, шрифтов и форм, даже при выключенном принтере.
- DIMM шрифтов. Эти модули DIMM позволяют печатать символы на китайском языке с традиционной и упрощенной орфографией, а также символы корейского языка.
- Хранимые в DIMM дополнительные шрифты, макрокоманды и изображения.
- Хранимые в DIMM языки принтера и опции принтера

### Примечание

Модули памяти с однорядными выводами (SIMM), используемые в предыдущих моделях принтеров HP LaserJet, не могут быть использованы в этом принтере.

Если необходимо часто печатать сложную графику или документы PostScript (PS) или использовать различные загруженные шрифты, вероятно, потребуется установить дополнительную память. Добавление памяти, к тому же, предоставляет гибкую возможность поддержки функций хранения заданий, например, быстрое копирование.

В принтере имеется два слота EIO для установки устройств для хранения данных, например, жесткого диска для хранения форм и шрифтов, а также для хранения заданий. Слоты EIO можно также использовать для установки сетевой карты или карты для подключения последовательных устройств, устройств USB или AppleTalk.

Для определения объема памяти, установленного в принтере, или для определения модулей, установленных в слотах EIO, распечатайте конфигурационную страницу. (См. "[Страница конфигурации](#)" на стр. 90.)

## Установка памяти

Прежде чем устанавливать дополнительную память, если Вы еще не распечатали конфигурационную страницу, распечатайте ее, чтобы определить, какой объем памяти уже установлен в принтере. (См. "Страница конфигурации" на стр. 90.)

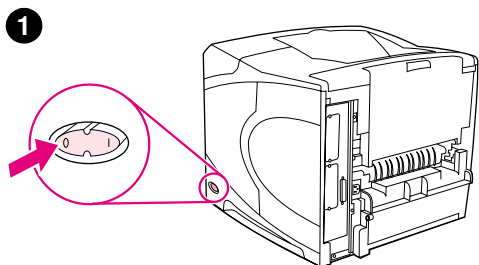

### Установка памяти

#### ВНИМАНИЕ!

Статическое электричество может стать причиной выхода модулей DIMM из строя. При работе с модулями DIMM наденьте антистатический браслет или периодически прикасайтесь к поверхности антистатического пакета модуля DIMM, а затем к открытой металлической части принтера.

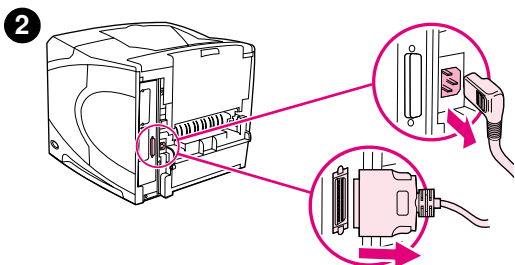

- 1 Выключите питание принтера.
- 2 Отсоедините шнур электропитания и все остальные кабели.
- 3 Возьмитесь за крышку с правой стороны и потяните ее по направлению к задней панели принтера до упора.
- 4 Снимите крышку с принтера.
- 5 Откройте дверцу секции DIMM, потянув за металлическое ушко.

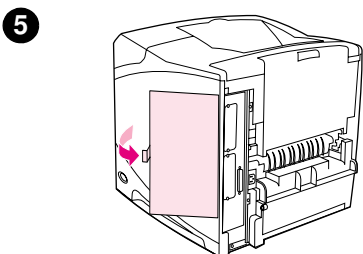
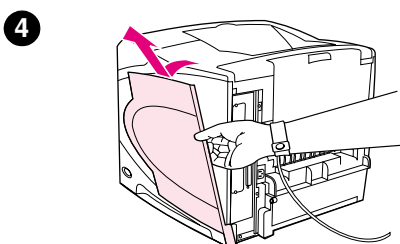
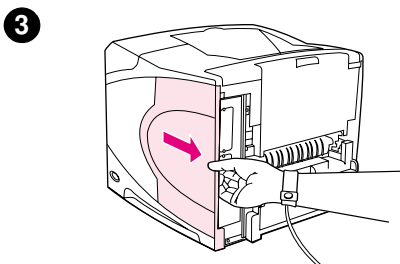

6

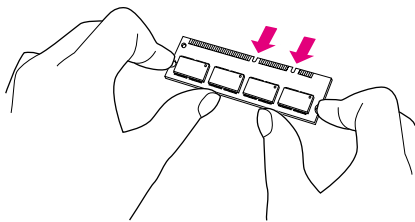

7

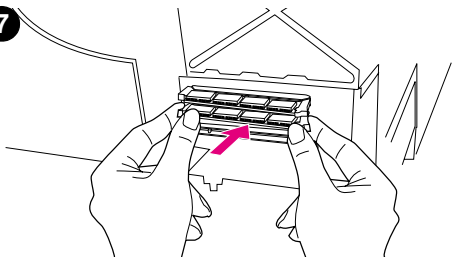

8

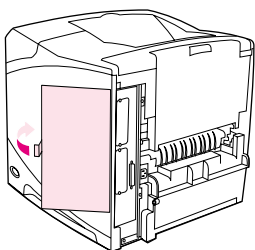

9

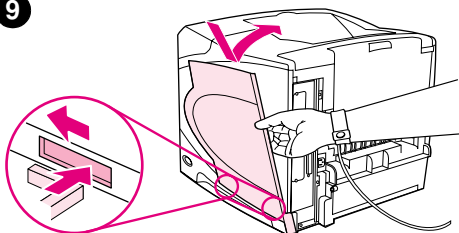

10

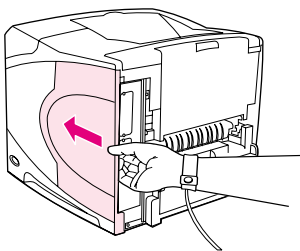

- 6 Извлеките модуль DIMM из антистатического пакета. Удерживайте DIMM пальцами с боков и большими пальцами за верхний край. Расположите пазы на модуле DIMM над слотом DIMM. (Убедитесь в том, что зажимы на обеих сторонах слота DIMM открыты или повернуты наружу.)
- 7 Вставьте DIMM прямо в слот (с нажимом). Убедитесь в том, что зажимы на обеих сторонах слота DIMM защелкнулись, повернувшись вовнутрь. (Для удаления DIMM зажимы должны быть открыты.)

---

#### ВНИМАНИЕ!

Не извлекайте модуль DIMM из верхнего слота.

---

- 8 Закройте дверцу секции DIMM. Убедитесь, что она защелкнулась.
- 9 Вставьте нижнюю часть крышки в принтер. Убедитесь в том, что нижние выступы на крышке входят в соответствующие пазы на принтере. Поверните крышку вверх по направлению к принтеру.
- 10 Задвиньте крышку по направлению к передней панели принтера так, чтобы она защелкнулась.
- 11 Снова подключите интерфейсные кабели и шнур питания, а затем включите принтер и проверьте DIMM. (См. ["Проверка правильности установки памяти"](#) на стр. 188.)

## Проверка правильности установки памяти

Для проверки правильности установки модулей DIMM выполните приведенные ниже действия.

### Проверка установки памяти

- 1 Убедитесь в том, что после включения принтера на дисплее панели управления принтера появилось сообщение ГОТОВ. Если появилось сообщение об ошибке, модуль DIMM, возможно, установлен неправильно. Проверьте сообщения принтера. (См. "Интерпретация сообщений принтера" на стр. 115).
- 2 Распечатайте новую конфигурационную страницу. (См. "Страница конфигурации" на стр. 90.)
- 3 Обратитесь к разделу памяти на странице конфигурации и сравните его со страницей конфигурации, которую Вы распечатали до установки модуля DIMM. Если объем памяти не увеличился, возможно, модуль DIMM установлен неправильно (повторите процедуру установки) или неисправен (попробуйте установить новый модуль DIMM).

#### Примечание

Если Вы установили язык (или персонализацию) принтера, просмотрите раздел "Installed Personalities and Options" (Установленные персонализации и параметры) на странице конфигурации. В этом разделе должна появиться информация о новом языке принтера.

## Сохранение ресурсов (постоянные ресурсы)

Утилиты или задания, загружаемые в принтер иногда могут содержать ресурсы (например, шрифты, макрокоманды или шаблоны). Ресурсы, помеченные как постоянные, остаются в памяти принтера до выключения его питания.

Воспользуйтесь следующими рекомендациями, если хотите пометить те или иные ресурсы как постоянные с помощью языка описания страниц (PDL). Технические подробности см. в разделе справочника по PCL или PS, посвященном языку PDL.

- Ресурсы нужно помечать как постоянные только в том случае, если действительно необходимо сохранить их в памяти принтера, пока его электропитание включено.
- Постоянные ресурсы следует передавать в принтер только в начале задания печати, а не во время печати.

#### Примечание

Интенсивное использование постоянных ресурсов или загрузка их во время печати может негативно отразиться на производительности принтера или его возможности печатать сложные страницы.

## Установка плат EIO или запоминающих устройств

Для установки платы EIO или запоминающих устройств следуйте приведенным ниже указаниям.

### Установка плат EIO или запоминающих устройств

- 1 Выключите питание принтера.
- 2 Выкрутите два винта и снимите крышку со слотов EIO 1 или EIO 2 в задней части принтера.
- 3 Установите плату EIO или запоминающее устройство в слот EIO и закрутите винты. Расположение платы EIO см. на рисунке ниже.

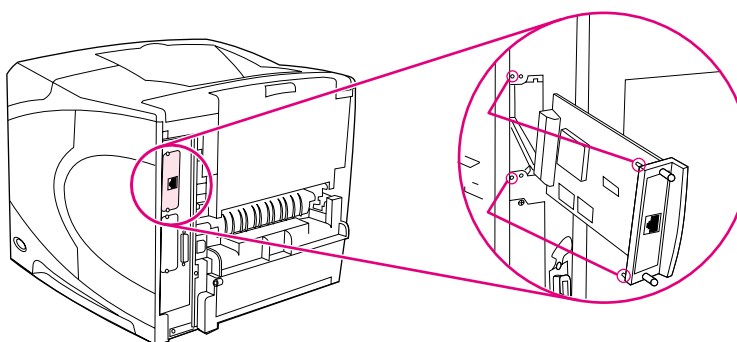

- 4 Включите принтер и распечатайте страницу конфигурации для проверки правильности установки нового устройства EIO. (См. "[Страница конфигурации](#)" на стр. 90.)

#### Примечание

Для получения информации о подключении платы EIO к сети и установки сетевого программного обеспечения см. раздел "[Программное обеспечение для сетей](#)" на стр. 34 в руководстве по началу работы (*Начало*), которое входит в комплект принтера, а также *Руководство администратора сервера печати HP Jetdirect*.

### Удаление платы EIO или запоминающего устройства (дополнительного жесткого диска)

- 1 Выключите питание принтера.
- 2 Удалите плату EIO или запоминающее устройство из слота EIO.
- 3 Поместите крышку со слотов EIO 1 или EIO 2 на заднюю часть принтера. Insert and tighten the two screws.
- 4 Включите питание принтера.

Для управления шрифтами на запоминающем устройстве воспользуйтесь диспетчером запоминающих устройств (Device Storage Manager) в HP Web Jetadmin. Для получения дополнительной информации см. справку в HP Web Jetadmin.

Компания HP постоянно внедряет новые программные инструменты для работы с принтером и дополнительными принадлежностями к нему. Эти инструменты можно бесплатно получить через Интернет. См. дополнительные сведения в разделе ["Связь с HP"](#) на стр. 154.

# В Команды принтера

## Обзор

В большинстве программ ввод команд для принтера не требуется. При необходимости ввода команд принтера обратитесь к документации Вашего компьютера и используемого программного обеспечения.

<b>PCL 6 и PCL 5e</b>	Команды принтеров PCL 6 и PCL 5e сообщают принтеру, какие действия следует выполнять или какие шрифты должны быть использованы. В данном разделе приводится справочная информация для пользователей, уже знакомых со структурой команд PCL 6 и PCL 5e.
<b>HP-GL/2</b>	На принтере можно выполнять печать векторной графики, используя язык графических символов HP-GL/2. Для печати с использованием языка HP-GL/2 необходимо переключить принтер из режима PCL 5e в режим HP-GL/2, что может быть выполнено отправкой в принтер кода PCL 5e. В некоторых прикладных программах переключение языков производится с помощью используемых в них драйверов.
<b>PJL</b>	Язык заданий принтера HP (PJL) обеспечивает управление языком PCL 5e и другими языками принтера. Язык PJL выполняет четыре основные функции: переключение языков принтера, разделение заданий, конфигурация принтера и получение информации о состоянии принтера. Команды PJL можно использовать для изменения параметров принтера по умолчанию.

---

### Примечание

Таблица в конце данного раздела содержит наиболее часто используемые команды PCL 5e. (См. "[Характерные команды PCL 6 и PCL 5e](#)" на стр. 195.) Полный список и описание команд языков PCL 5e, HP-GL/2 и PJL см. в *справочном наборе HP PCL/PJL*, который находится на компакт-диске (номер изделия HP 5961-0975).

---

# Описание синтаксиса команд принтеров PCL 6 and PCL 5e

Прежде чем использовать команды принтера, обратите внимание на различия в начертании следующих символов:

Буква I нижнего регистра:	ℓ	Буква O верхнего регистра:	⓪
Цифра 1:	1	Цифра 0:	∅

Во многих командах принтера используются буква "l" нижнего регистра (ℓ) и символ "единица" (1), а также буква "O" верхнего регистра (⓪) и символ "ноль" (∅). Эти символы могут не появиться на Вашем экране, как это показано здесь. В командах принтеров PCL 6 or PCL 5e нужно использовать именно те символы и регистры, которые требуются.

На иллюстрации внизу показаны элементы типичной команды принтера (в данном случае это команда ориентации страницы).

Символ Escape (начинает escape-последовательность)      Поле значения (содержит алфавитно-цифровые символы)



## Составление escape-последовательностей

Escape-последовательности можно объединять в одну строку escape-последовательностей. При составлении кода следует придерживаться трех главных правил:

- 1 Первые два символа после символа Esc (групповые символы и символы параметров) должны быть одинаковыми во всех комбинированных командах.
- 2 При составлении escape-последовательностей замените прописной символ (символ завершения) в каждой отдельной escape-последовательности на строчный символ.
- 3 Символ в конце составленной escape-последовательности должен стоять в верхнем регистре.

В следующем примере строки escape-последовательности осуществляется выбор в принтере формата бумаги типа Legal, альбомной ориентации и печати при 8 строках на дюйм:

```
Esc&ℓ3AEsc&ℓ1OEsc&ℓ8D
```

Следующая escape-последовательность посылает те же команды принтера, комбинируя их в более короткую последовательность:

```
Esc&ℓ3a1o8D
```

## Ввод escape-символов

Все команды принтера начинаются с escape-символа (Esc).

В приведенной ниже таблице показано, как можно вводить escape-символ в различных программах MS-DOS®.

Программа DOS	Ввод	Что появляется
Lotus 1-2-3 и Symphony	Введите \027	027
Microsoft Word для DOS	Удерживая нажатой клавишу ALT, введите 027 на цифровой панели	↔
WordPerfect для DOS	Введите <27>	<27>
MS-DOS Edit	Удерживая нажатой комбинацию CTRL+P, нажмите ESC	↔
MS-DOS Edlin	Удерживая нажатой комбинацию CTRL+V, нажмите [	^[
dBase	?? CHR(27)+"команда"	?? CHR(27)+" "

## Выбор шрифтов PCL 6 и PCL 5e

Список шрифтов принтера обеспечивает возможность выбора шрифтов с помощью команд PCL 6 и PCL 5e. (Для получения информации о печати списка см. "Список шрифтов PS или PCL" на стр. 93.) Ниже приведен пример команды выбора шрифта.

Одно окно переменных предназначено для ввода набора символов, другое – для ввода кегля. Если эти переменные не ввести, принтер будет использовать значения по умолчанию. Например, если Вы хотите воспользоваться набором, содержащим символы псевдографики, укажите набор символов (PC-8) или 12U (PC-850). Другие типичные коды наборов символов перечислены в таблице в начале следующей страницы.

### Список шрифтов

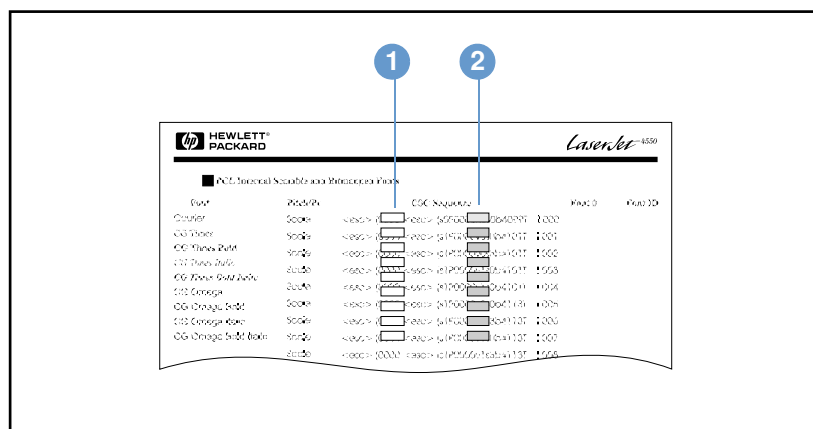

1. Набор символов.
2. Кегль.

---

**Примечание**

По межбуквенной разбивке шрифты разделяются на "фиксированные" и "пропорциональные". В принтере имеются фиксированные (Courier, Letter Gothic и Lineprinter) и пропорциональные шрифты (CG Times, Arial®, Times New Roman® и другие).

Фиксированные шрифты обычно используются в таких программах, как электронные таблицы и базы данных, где величина интервала между символами важна для выравнивания столбцов по вертикали. Пропорциональные шрифты обычно используются в приложениях типа текстовых редакторов.

---

## Характерные команды PCL 6 и PCL 5e

	Функция	Команда	Опции (#)
Команды управления заданием	Сброс	EscE	Нет
	Число копий	Esc&l#X	От 1 до 999
	2Двусторонняя/ 1Односторонняя печать	Esc&l#S	0 = Симплекс (односторонняя печать) 1 = Дуплекс (двусторонняя печать) с переплетом вдоль длинного края 2 = Дуплекс (двусторонняя печать) с переплетом вдоль короткого края
Команды управления страницей	Источник бумаги	Esc&l#H	0 = Печатает или извлекает текущую страницу 1 = Лоток 2 2 = Ручная подача, конверт 3 = Ручная подача, конверт 4 = Лоток 2 5 = Лоток 3 6 = Дополнительное устройство подачи конвертов 7 = Автовыбор 8 = Лоток 4 20-69 = Внешние лотки
	Формат бумаги	Esc&l#A	1 = Executive 2 = Letter 3 = Legal 25 = A5 26 = A4 45 = JIS B5 80 = Конверт Monarch 81 = Конверт Commercial 10 90 = Конверт DL ISO 91 = Конверт C5 ISO 100 = Конверт B5 ISO/B5 ISO 101 = Нестандартный
	Тип бумаги	Esc&n#	5WdBond = Bond 6WdPlain = Обычная 6WdColor = Цветная 7WdLabels = Наклейки 9WdRecycled = Переработанная 11WdLetterhead = Фирменный бланк 10WdCardstock = Карточка 11WdPrepunched = Перфорированная 11WdPreprinted = Отпечатанные формы 13WdTransparency = Прозрачная пленка #WdCustompapertype = Нестандартный <sup>1</sup>
	Ориентация	Esc&l#O	0 = Книжная 1 = Альбомная 2 = Перевернутая книжная 3 = Перевернутая альбомная
	Верхнее поле	Esc&l#E	# = Число строк
	Длина текста (нижнее поле)	Esc&l#F	# = Число строк от верхнего поля
	Левое поле	Esc&a#L	# = Число столбцов
	Правое поле	Esc&a#M	# = Номер столбца от левого края
	Коэффициент смещения по горизонтали	Esc&k#H	1/120Приращение 1/120 дюйма (сжимает отпечаток по горизонтали)
	Коэффициент смещения по вертикали	Esc&l#C	1/48Приращение 1/48 дюйма (сжимает отпечаток по вертикали)
Межстрочный интервал	Esc&l#D	# = Строк на дюйм (1, 2, 3, 4, 5, 6, 12, 16, 24, 48)	
Пропуск перфорации	Esc&l#L	0 = Отключить 1 = Включить	

	Функция	Команда	Опции (#)
Установка курсора	Положение по вертикали (строк)	EscR	# = Число строк
	Положение по вертикали (точек)	Escr#Y	# = Число точек (300 точек = 1 дюйм)
	Положение по вертикали (десятичных точек)	EscV	# = Число десятичных точек (720 десятичных точек = 1 дюйм)
	Положение по горизонтали (столбцов)	EscC	# = Число столбцов
	Положение по горизонтали (точек)	Escr#X	# = Число точек (300 точек = 1 дюйм)
	Положение по горизонтали (десятичных точек)	EscH	# = Число десятичных точек (720 десятичных точек = 1 дюйм)
	Перенос строки	Escs#C	0 = Включить 1 = Выключить
	Включение функций дисплея	EscY	Нет
Выбор языка	Выключение функций дисплея	EscZ	Нет
	Вход в режим PCL 6 или PCL 5e	Esc%A	0 = Использовать предыдущее положение курсора PCL 5e 1 = Использовать текущее положение пера HP-GL/2
	Вход в режим HP-GL/2	Esc%B	0 = Использовать предыдущее положение пера HP-GL/2 1 = Использовать текущее положение курсора PCL 5e
Выбор шрифта	Наборы символов	Esc(#	8U = Набор символов HP Roman-8 10U = Набор IBM (PC-8) (кодовая страница 437), набор символов по умолчанию 12U = Набор IBM (PC-850) (кодовая страница 850) для Европы 8M = Math-8 19U = Windows 3.1 Latin 1 9E = Windows 3.1 Latin 2 (широко применяемый в Восточной Европе) 9E = Windows 3.1 Latin 5 (широко применяемый в Турции) 579L = Шрифт Wingdings
	Основной интервал	Esc(s#P	0 = Фиксированный 1 = Пропорциональный
	Основной шаг шрифта	Esc(s#H	# = символов/дюйм
	Установка режима шага шрифта <sup>2</sup>	Esc&k#S	0 = 10 4 = 12 (элита) 2 = 16.5 - 16.7 (сжатый)
	Основная высота	Esc(s#V	# = Точки
	Основной стиль	Esc(s#S	0 = Прямой (сплошной) 1 = Курсив 4 = Сжатый 5 = Сжатый курсив
	Основная толщина штриха	Esc(s#B	0 = Средний (книга или текст) 1 = Полужирный 3 = Жирный 4 = Сверхжирный
	Гарнитура	Esc(s#T	Распечатайте список шрифтов PCL 6 или PCL 5e, чтобы найти команду для каждого внутреннего шрифта.

1. При работе с нестандартной бумагой замените "Custompaper" на наименование бумаги, а "#" на количество символов в этом наименовании плюс 1.
2. Предпочтительный метод - использовать команду задания первичного шага шрифта.



# Технические требования

## Обзор

В данном разделе представлены следующие темы:

- ["Технические характеристики бумаги" на стр. 198](#)
- ["Технические характеристики принтера" на стр. 209](#)

## Технические характеристики бумаги

Принтеры HP LaserJet отличаются высочайшим качеством печати. Данный принтер может печатать на различных носителях, таких, как листовая бумага (в том числе изготовленная из вторичного сырья), конверты, наклейки, прозрачные пленки и бумага нестандартного формата. Такие свойства бумаги как вес, волокнистость и влагосодержание являются важными факторами, влияющими на производительность и качество печати принтера.

Принтер рассчитан на работу с широким ассортиментом бумаги и других материалов для печати, отвечающих требованиям, изложенным в руководстве для пользователя. Бумага, которая не соответствует требованиям, приведенным в этих указаниях, может привести к возникновению таких проблем:

- ухудшению качества печати;
- увеличенному числу случаев замятия бумаги;
- преждевременному износу принтера и увеличению расходов на ремонт.

---

### Примечание

Для получения наилучших результатов пользуйтесь только высококачественными носителями, изготовленными компанией-HP. Компания Hewlett-Packard не может рекомендовать к использованию материалы других производителей. Поскольку подобные материалы производятся без участия фирмы HP, она не может проконтролировать их качество.

В некоторых случаях удовлетворительное качество печати не достигается даже при печати на бумаге, отвечающей всем установленным требованиям. Такая ситуация может возникнуть при неправильном обращении, эксплуатации при неприемлемой температуре и влажности, а также вследствие других обстоятельств, контролировать которые компания Hewlett-Packard не в состоянии.

Прежде чем приобретать крупные партии бумаги, убедитесь в том, что она удовлетворяет требованиям, указанным в данном руководстве пользователя и в руководстве по носителям для принтеров семейства HP LaserJet. (Для заказа руководства см. раздел "Информация о заказе деталей" на стр. 17, или посетите страницу Web-сервера, посвященную расходным материалам HP, по адресу <http://www.hp.com/support/lj4200> или <http://www.hp.com/support/lj4300>.) Всегда проверяйте бумагу, прежде чем приобретать ее в больших количествах.

---

### ВНИМАНИЕ!

Использование бумаги, не соответствующей требованиям HP, может вызвать неисправности, требующие ремонта принтера. На этот ремонт не распространяется гарантия или соглашения на техническое обслуживание Hewlett-Packard.

## Поддерживаемые форматы и плотность бумаги

Поддерживаемые форматы и плотность бумаги для лотка 1			
Формат	Габариты <sup>a</sup>	Вес	Вместимость <sup>b</sup>
Letter	216 на 279 мм (8,5 на 11 дюймов)	60 до 200 г/м <sup>2</sup> (от 16 до 53 фунтов)	100 листов бумаги массой 75 г/м <sup>2</sup> (20 фунтов)
A4	210 на 297 мм (8,3 на 11,7 дюйма)		
Legal	216 на 356 мм (8,5 на 14 дюймов)		
Executive	184 на 267 мм (7,3 на 10,5 дюймов)		
A5	148 на 210 мм (5,8 на 8,3 дюймов)		
B5 (ISO)	176 на 250 мм (6,9 на 9,8 дюймов)		
B5 (JIS)	182 на 257 мм (7,2 на 10,1 дюймов)		
Executive (JIS)	216 на 330 мм (8,5 на 13 дюймов)		
Двойные почтовые карточки (JIS)	148 на 200 мм (5,8 на 7,9 дюймов)		
16K	197 на 273 мм (7,8 на 10,8 дюймов)		
Нестандартный <sup>c</sup>	Минимум: 76 на 127 мм (3 на 5 дюймов)  Максимум: 216 на 356 мм (8,5 на 14 дюймов)		
Конверт Commercial #10	105 на 241 мм (4,1 на 9,5 дюймов)	75 до 105 г/м <sup>2</sup> (от 20 до 28 фунтов)	10 конвертов
Конверт DL ISO	110 на 220 мм (4,3 на 8,7 дюймов)		
Конверт C5 ISO	162 на 229 мм (6,4 на 9,0 дюймов)		
Конверт B5 ISO	176 на 250 мм (6,9 на 9,8 дюйма)		
Конверт Monarch #7-3/4	98 на 191 мм (3,9 на 7,5 дюймов)		
Пленки	Минимум: 76 на 127 мм (3 на 5 дюймов)  Максимум: 216 на 356 мм (8,5 на 14 дюймов)	Толщина: От 0,099 до 0,114 мм (От 0,0039 до 0,0045 дюйма)	50 прозрачных пленок

<b>Поддерживаемые форматы и плотность бумаги для лотка 1</b>			
Наклейки	Минимум: 76 на 127 мм (3 на 5 дюймов)  Максимум: 216 на 356 мм (8,5 на 14 дюймов)	Толщина: От 0,127 до 0,229 мм (От 0,005 до 0,009 дюйма)	50 наклеек

- Принтер поддерживает множество форматов материалов для печати. Проверьте программное обеспечение принтера относительно поддерживаемых форматов.
- Вместимость принтера может меняться в зависимости от массы и толщины бумаги, а также от условий окружающей среды.
- Для получения информации о печати на нестандартной бумаге см. раздел ["Печать на малоформатной бумаге, бумаге нестандартного формата и бумаге высокой плотности"](#) на стр. 66.

**Поддерживаемые форматы и плотность бумаги для лотка 2 и дополнительного лотка на 500 листов**

<b>Формат</b>	<b>Габариты<sup>a</sup></b>	<b>Вес</b>	<b>Вместимость<sup>b</sup></b>
Letter	216 на 279 мм (8,5 на 11 дюймов)	60 до 120 г/м <sup>2</sup> (от 16 до 32 фунтов)	500 листов бумаги массой 75 г/м <sup>2</sup> (20 фунтов)
A4	210 на 297 мм (8,3 на 11,7 дюйма)		
Executive	184 на 267 мм (7,3 на 10,5 дюйма)		
Legal	216 на 356 мм (8,5 на 14 дюймов)		
B5 (JIS)	182 на 257 мм (7,2 на 10,1 дюймов)		
A5	148 на 210 мм (5,8 на 8,3 дюйма)		
Нестандартный <sup>c</sup>	Минимум: 148 на 210 мм (5,8 на 8,3 дюймов)  Максимум: 216 на 356 мм (8,5 на 14 дюймов)		

- Принтер поддерживает множество форматов материалов для печати. Проверьте программное обеспечение принтера относительно поддерживаемых форматов.
- Вместимость принтера может меняться в зависимости от массы и толщины бумаги, а также от условий окружающей среды.
- Для получения информации о печати на нестандартной бумаге см. раздел ["Печать на малоформатной бумаге, бумаге нестандартного формата и бумаге высокой плотности"](#) на стр. 66.

**Поддерживаемые форматы и плотность бумаги для дополнительного лотка на 1500 листов**

Формат	Габариты	Вес	Вместимость <sup>а</sup>
Letter	216 на 279 мм (8,5 на 11 дюймов)	60 до 120 г/м <sup>2</sup> (от 16 до 32 фунтов)	1,500 листов бумаги массой 75 г/м <sup>2</sup> (20 фунтов)
A4	210 на 297 мм (8,3 на 11,7 дюйма)		
Legal	216 на 356 мм (8,5 на 14 дюймов)		

а. Вместимость принтера может меняться в зависимости от массы и толщины бумаги, а также от условий окружающей среды.

**Поддерживаемые форматы и плотность бумаги для дополнительного модуля двусторонней печати**

Формат	Габариты	Вес
Letter	216 на 279 мм (8,5 на 11 дюймов)	60 до 120 г/м <sup>2</sup> (от 16 до 32 фунтов)
A4	210 на 297 мм (8,3 на 11,7 дюйма)	
Executive	184 на 267 мм (7,3 на 10,5 дюйма)	
Legal	216 на 356 мм (8,5 на 14 дюймов)	
B5 (JIS)	182 на 257 мм (7,2 на 10,1 дюймов)	
A5	148 на 210 мм (5,8 на 8,3 дюймов)	

**Поддерживаемые форматы и плотность бумаги для дополнительного устройства подачи конвертов**

Формат	Габариты	Вес	Вместимость
Monarch #7-3/4	98 на 191 мм (3,9 на 7,5 дюймов)	75 до 105 г/м <sup>2</sup> (от 20 до 28 фунтов)	75 конвертов
Commercial#10	105 на 241 мм (4,1 на 9,5 дюйма)		
DL ISO	110 на 220 мм (4,3 на 8,7 дюймов)		
C5 ISO	162 на 229 мм (6,4 на 9,0 дюймов)		
B5 ISO	176 на 250 мм (6,9 на 9,8 дюймов)		

**Поддерживаемые форматы и плотность бумаги для дополнительного укладчика или укладчика/сшивателя**

Формат	Габариты <sup>a</sup>	Вес	Вместимость <sup>b</sup>
<b>Только укладчик или отсек укладчика в сшивателе/укладчике</b>			
Letter	216 на 279 мм (8,5 на 11 дюймов)	60 до 120 г/м <sup>2</sup> (от 16 до 32 фунтов)	500 листов бумаги массой 75 г/м <sup>2</sup> (20 фунтов)
A4	210 на 297 мм (8,3 на 11,7 дюйма)		
Executive	184 на 267 мм (7,3 на 10,5 дюйма)		
Legal	216 на 356 мм (8,5 на 14 дюймов)		
B5 (JIS)	182 на 257 мм (7,2 на 10,1 дюймов)		
A5	148 на 210 мм (5,8 на 8,3 дюймов)		
Нестандартный <sup>c</sup>	Минимум: 148 на 210 мм (5,8 на 8,3 дюймов)  Максимум: 216 на 356 мм (8,5 на 14 дюймов)		
<b>Только отсек сшивателя в сшивателе/укладчике<sup>d</sup></b>			
Letter	216 на 279 мм (8,5 на 11 дюймов)	60 до 120 г/м <sup>2</sup> (от 16 до 32 фунтов)	15 листов бумаги массой 75 г/м <sup>2</sup> (20 фунтов)
A4	210 на 297 мм (8,3 на 11,7 дюйма)		
Legal	216 на 356 мм (8,5 на 14 дюймов)		

- Принтер поддерживает множество форматов материалов для печати. Проверьте программное обеспечение принтера относительно поддерживаемых форматов.
- Вместимость принтера может меняться в зависимости от массы и толщины бумаги, а также от условий окружающей среды.
- Для получения информации о печати на нестандартной бумаге см. раздел "[Печать на малоформатной бумаге, бумаге нестандартного формата и бумаге высокой плотности](#)" на стр. 66.
- Укладчик может работать с любыми форматами бумаги, за исключением форматов letter, legal и A4.

## Поддерживаемые типы бумаги

Принтер поддерживает следующие типы бумаги и носителей для печати:

- обычная бумага
- фирменный бланк
- перфорированная бумага
- высокосортная бумага
- цветная бумага
- грубая бумага
- печатный бланк
- прозрачная пленка
- наклейки
- переработанная бумага
- карточек
- задаваемая пользователем (5 типов)
- конверты

## Руководство по работе с бумагой

Для получения наилучших результатов используйте обыкновенную бумагу плотностью от 75 до 90 г/м<sup>2</sup> (о 20 до 24 фунтов). Перед началом печати следует проверить качество бумаги и удостовериться в отсутствии надрезов, надрывов, пятен, бумажной и иной пыли, морщин, пузырей или неровных или загибающихся краев.

Если вы не знаете точно, какой тип бумаги вы загружаете (например, высокосортная или бумага из вторичного сырья), сверьтесь с этикеткой на ее упаковке.

### ВНИМАНИЕ!

Некоторые виды бумаг ведут к снижению качества печати, заторам в принтере или повреждению его механизма.

Признаки неисправности	Причина	Решение
Низкое качество печати или недостаточная фиксация тонера на листе.	<ul style="list-style-type: none"><li>● Слишком высокое содержание влаги, слишком грубая поверхность, слишком гладкая поверхность или тисненый рисунок.</li><li>● Грубые кромки.</li><li>● Дефектная партия бумаги.</li></ul>	<ul style="list-style-type: none"><li>● Попробуйте воспользоваться бумагой другого вида, гладкостью от 100 до 250 по Шеффилду и с содержанием влаги от 4 до 6 процентов.</li><li>● Измените режим термоэлемента. (См. разделы "Устранение проблем с качеством печати" на стр. 134 и "РЕЖИМ ТЕРМОЭЛ-ТА" на стр. 173.)</li></ul>
Пропадание знаков, затор бумаги, скручивание.	<ul style="list-style-type: none"><li>● Неправильные условия хранения.</li></ul>	<ul style="list-style-type: none"><li>● Бумагу следует хранить на ровной горизонтальной поверхности во влагонепроницаемой упаковке.</li></ul>
Серый фон на распечатках.	<ul style="list-style-type: none"><li>● Слишком плотная бумага.</li><li>● Слишком гладкая бумага.</li></ul>	<ul style="list-style-type: none"><li>● Использовать менее плотную бумагу.</li><li>● Откройте задний выходной отсек.</li><li>● Используйте менее гладкую бумагу.</li></ul>
Сильно скрученные листы. Неполноценная подача.	<ul style="list-style-type: none"><li>● Слишком высокое содержание влаги, неправильная ориентация волокон, слишком длинные или слишком короткие волокна.</li></ul>	<ul style="list-style-type: none"><li>● Используйте задний выходной отсек.</li><li>● Переверните стопку бумаги в лотке вверх другой стороной.</li><li>● Использовать бумагу с длинными волокнами.</li><li>● Храните бумагу в сухом помещении.</li><li>● Измените режим термоэлемента. (См. разделы "Закручивания или волны" на стр. 140 и "РЕЖИМ ТЕРМОЭЛ-ТА" на стр. 173.)</li></ul>

---

**Примечание**

Не используйте фирменные бланки, напечатанные с помощью краски, неустойчивой к высоким температурам. Такого рода краски применяются в некоторых системах термографической печати.

Подавать в принтер бланки с тиснением запрещается.

При печати на лазерном принтере тонер закрепляется на бумаге за счет давления и высокой температуры. Убедитесь в том, что используемые Вами цветная бумага и предварительно отпечатанные формы получены с помощью красок, устойчивых к температуре плавления тонера (230° C или 446° F за 0,05 секунды).

Старайтесь не использовать бумагу, которая уже использовалась в принтере или в копировальном устройстве. (Не печатайте на обеих сторонах конвертов, прозрачных пленок или наклеек.)

---

## Таблица массовых эквивалентов

С помощью приведенной ниже таблицы Вы можете приблизительно определить эквивалентные единицы для массовых характеристик, отличных от единиц типа "U.S. bond". Например, для определения массового эквивалента в единицах "U.S. cover" для бумаги массой 20 фунтов в единицах "U.S. bond", найдите это значение в таблице (оно находится в строке 3, второй столбец), а затем в найденной строке - значение в единицах "cover" (оно находится в столбце 4). Эквивалентом является 28 фунтов.

Затененные части таблицы содержат стандартные массовые характеристики для бумаги данного сорта.

Плотность формата <sup>a</sup> U.S. postcard (мм)	Плотность U.S. bond (фунты)	Плотность U.S. text/book (фунты)	Плотность U.S. cover (фунты)	Плотность U.S. Bristol (фунты)	Плотность U.S. Указатель (фунты)	Плотность U.S. tag (фунты)	Плотность в метрической системе (г/м <sup>2</sup> )
	16	41	22	27	33	37	60
	17	43	24	29	35	39	64
	20	50 <sup>b</sup>	28	34	42	46	75
	21	54	30	36	44	49	80
	24	60 <sup>b</sup>	33	41	50	55	90
	27	68	37	45	55	61	100
	28	70 <sup>b</sup>	39	49	58	65	105
	29	74	41	50	61	68	110
	32	80 <sup>b</sup>	44	55	67	74	120
	36	90	50	62	75	83	135
0.18	39	100	55	67	82	91	148
	40	101	55	68	83	92	150
0.20	43	110	60	74	90	100	163
	45	115	63	77	94	104	170
0.23	47	119	65	80	97	108	176
	51	128	70	86	105	117	190
	53	134	74	90	110	122	200
	54	137	75	93	113	125	203
	58	146	80	98	120	133	216
	65	165	90	111	135	150	244
	66	169	92	114	138	154	250
	67	171	94	115	140	155	253
	70	178	98	120	146	162	264
	72	183	100	123	150	166	271

а. Форматы открыток U.S. postcard являются приблизительными. Пользуйтесь ими только для ссылок.

б. Плотность бумаги класса text и book на самом деле соответствует значениям 51, 61, 71 и 81, однако вместо этого принято использовать значения 50, 60, 70 и 80.

## Наклейки

### ВНИМАНИЕ!

Во избежание повреждения принтера пользуйтесь только наклейками, рекомендованными для лазерных принтеров.

Если при печати наклеек возникают неполадки, используйте лоток 1 и откройте задний выходной отсек.

Никогда не печатайте на одном и том же листе с наклейками более одного раза — клеящаяся часть листа может отслоиться и испачкать принтер, что также может привести к повреждению принтера.

### Характеристики наклеек

Выбирая наклейки, учитывайте качество изготовления каждого из составляющих наклейки.

- **Клеевые материалы.** Клей на обороте наклеек должен выдерживать максимальную температуру 230° C (446° F), возникающую в принтере.
- **Расположение на листе.** Пользуйтесь только теми наклейками, между которыми отсутствуют открытые участки с клейким материалом. Открытые участки клейкой подложки могут привести к отделению наклеек от листа и трудно устранимым затормаживаниям в принтере.
- **Скручивание.** До того, как начнется печать, листы с наклейками должны быть аккуратно сложены, причем не допускается загибание листов более, чем на 13 мм (0,5 дюйма) в любом направлении.
- **Качество.** Использовать листы с наклейками, на поверхности которых имеются морщины, пузыри или иные признаки отслаивания, запрещается.

Для получения информации о печати на листах с наклейками см. раздел ["Печать на этикетках"](#) на стр. 62.

### Диапозитивные пленки

Прозрачные пленки, используемые в принтере, должны выдерживать температуру 230° C (446° F) (это максимальная температура, возникающая в принтере в процессе печати). Закройте задний выходной отсек для печати прозрачных пленок с выводом в верхний выходной отсек.

Если при печати наклеек возникают неполадки, выполняйте печать из лотка 1, а в качестве приемника используйте верхний выходной отсек. Удаляйте отпечатанные листы прозрачных пленок из выходного отсека сразу после печати, чтобы они не прилипали друг к другу.

### ВНИМАНИЕ!

Во избежание повреждения принтера используйте только прозрачные пленки, рекомендованные для лазерных принтеров.

Для получения информации о печати на прозрачных пленках см. раздел ["Печать на прозрачных пленках"](#) на стр. 63.

# Конверты

## Исполнение конвертов

Характеристики конверта имеют огромное значение для качества печати. Конверты разных изготовителей, и даже конверты в одной упаковке конкретного изготовителя, могут резко различаться качеством фальцевания и клеевых швов. Качество конверта определяет качество печати.

При выборе конвертов необходимо принимать во внимание перечисленные ниже характеристики. Многие производители конвертов оптимизируют свою продукцию для печати на лазерных принтерах.

- **Плотность бумаги.** Вес бумаги, из которой изготовлены конверты, должен находиться в диапазоне от 75 до 105 г/м<sup>2</sup> (от 20 до 28 фунтов), иначе могут возникнуть заторы бумаги.
- **Форма конверта.** Перед печатью конверты должны быть аккуратно сложены, причем допускается их загибание до 6 мм (0,25 дюйма), кроме того конверты не должны содержать воздуха. (Конверты, содержащие воздух, могут вызвать неполадки).
- **Качество.** Убедитесь в том, что на конвертах нет замятий, заусенцев или других повреждений.
- **Форматы бумаги в лотке 1.** Стандартные или нестандартные форматы от 76 на 127 мм (3 на 5 дюймов) до 216 на 356 мм (8,5 на 14 дюймов).
- **Форматы конвертов для дополнительного устройства подачи конвертов:** Стандартные форматы от Monarch (#7-3/4) (98 на 191 мм или 3,9 на 7,5 дюйма) до B5 (ISO) (176 на 250 мм или 6,9 на 9,8 дюйма).

Если Вы не используете дополнительное устройство подачи конвертов, всегда подавайте конверты из лотка 1 (См. раздел "[Печать конвертов](#)" на стр. 55). Для получения информации о печати конвертов с помощью дополнительного устройства подачи конвертов см. раздел "[Автоматическая подача конвертов \(дополнительное устройство подачи конвертов\)](#)" на стр. 57. Если при печати конверты сворачиваются, попробуйте открыть задний выходной отсек.

## Конверты с линиями склейки на обеих сторонах

Конверты с линиями склейки на обеих сторонах обычно имеют вертикальные, а не диагональные швы. Весьма вероятно, что без специальной конструкции эти конверты могут сминаться. Убедитесь в том, что линия склейки доходит до самого угла конверта.

## Конверты с клейкими клапанами

Конверты с клейкой полоской, а также конверты с отворотами, закрывающими клейкую поверхность, должны быть изготовлены с применением клейких материалов, приспособленных к высокой температуре и давлению, создаваемым в принтере. Дополнительные клапаны и полоски увеличивают вероятность образования складок, морщин и заторов в принтере.

## Поля на конвертах

В приведенной ниже таблице указаны стандартные поля для адресов на конвертах типов #10 и DL.

Тип адреса	Верхнее поле	Левое поле
Адрес отправителя	15 мм (0,6 дюйма)	15 мм (0,6 дюйма)
Адрес получателя	51 мм (2 дюйма)	89 мм (3,5 дюйма)

---

## Примечание

---

Для получения наиболее высокого качества печати располагайте поля не ближе 6 мм (0,6 дюйма) от краев конверта.

## Хранение конвертов

Правильное хранение конвертов способствует достижению высокого качества печати. Конверты должны храниться в плоском виде, не перегибаясь. Воздух, остающийся в конвертах, приводит к образованию воздушных пузырьков, что может повлечь за собой замятие конвертов во время печати.

## Карточки и плотная бумага

Вы можете печатать на карточках многих типов, подавая их из лотка 1, в том числе на каталожных карточках и почтовых открытках. Особенности некоторых карточек облегчают печать на них благодаря правильному выбору материала для подачи в лазерный принтер.

Чтобы обеспечить оптимальную производительность принтера, не используйте бумагу плотностью более, чем 200 г/м<sup>2</sup> (53 фунта) в лотке 1 или 120 г/м<sup>2</sup> (32 фунта) в других лотках. Использование слишком плотной бумаги может вызывать неполадки с подачей и укладкой материалов, приводить к заторам бумаги, плохому плавлению тонера, низкому качеству печати или чрезмерному механическому износу.

---

## Примечание

---

Печать на более плотной бумаге возможна только в том случае, если лоток не был заполнен до конца, а гладкость бумаги находится в пределах от 100 и 180 единиц по шкале Шеффилда.

## Характеристики карточек

- **Гладкость:** Гладкость поверхности карточек должна находиться в промежутке между 100 и 180 единиц по шкале Шеффилда.
- **Форма:** Карточки должны быть уложены ровно и плоско, а их изгиб не должен превышать 5 мм (0,2 дюйма). Карточки должны быть изготовлены из мелковолоконистой бумаги для улучшения подачи и уменьшения износа принтера.
- **Качество.** Убедитесь в том, что на карточках нет складок, заусенцев или других повреждений.
- **Формат.** Используйте только карточки, формат которых находится в следующем диапазоне:
  - минимальный: 76 на 127 мм (3 на 5 дюймов)
  - максимальный: 216 на 356 мм (8,5 на 14 дюймов)

Прежде чем загружать карточки в лоток 1, убедитесь в том, что они не утратили правильную форму и не повреждены. Проверьте также, не слиплись ли карточки друг с другом.

## Рекомендации по работе с карточками

- Если карточки скручиваются или застревают, попробуйте выполнить печать из лотка 1 с открытым задним выходным отсеком.
- Установите поля не менее 6 мм (0,24 дюйма) от краев бумаги.

# Технические характеристики принтера

## Физические размеры

Максимальная длина с открытыми лотками и задним выходным отсеком

HP LaserJet 4200/4200n/4200tn/  
4200dtn/4200dtns/4200dtnsl

HP LaserJet 4300/4300n/4300tn/  
4300dtn/4300dtns/4300dtnsl

412 мм  
(16,2 дюйма)

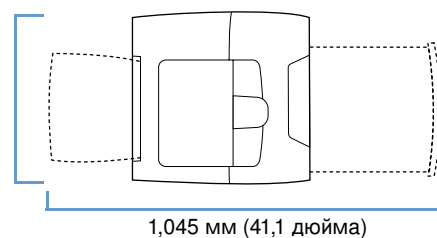

HP LaserJet 4200/4200n/4300/4300n  
(верхняя крышка открыта)

547 мм  
(21,5 дюйма)

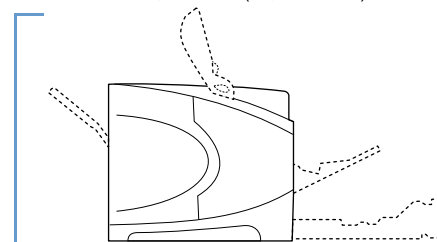

HP LaserJet 4200tn/4200dtn/  
4300tn/4300dtn  
(верхняя крышка открыта)

670 мм  
(26,4 дюйма)

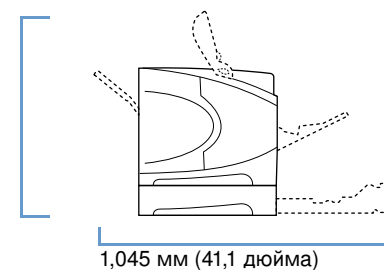

HP LaserJet 4200dtns/4200dtnsl/  
4300dtns/4300dtnsl

740 мм  
(29,1 дюйма)

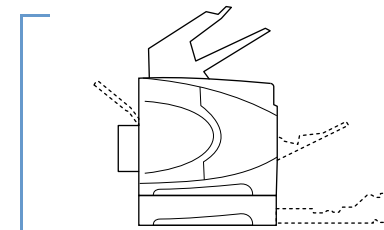

## Вес принтера (без картриджа)

Принтеры HP LaserJet 4200/4200n	20 кг (45 фунтов)
Принтер HP LaserJet 4200tn	27 кг (60 фунтов)
Принтер HP LaserJet 4200dtn	30 кг (66 фунтов)
Принтер HP LaserJet 4200dtns	32 кг (72 фунтов)
Принтер HP LaserJet 4200dtnsl	34 кг (75 фунтов)
Принтеры HP LaserJet 4300/4300n	21 кг (46 фунтов)
Принтер HP LaserJet 4300tn	28 кг (61 фунтов)
Принтер HP LaserJet 4300dtn	30 кг (66 фунтов)
Принтер HP LaserJet 4300dtns	33 кг (73 фунтов)
Принтер HP LaserJet 4300dtnsl	34 кг (76 фунтов)

## Требования к условиям окружающей среды

### Электротехнические характеристики

#### ВНИМАНИЕ!

Требования к электропитанию соответствуют стране/региону, в котором был продан принтер. Не изменяйте рабочее напряжение. Преобразования рабочих напряжений может привести к повреждению принтера и прекращению действия гарантии.

Модель принтера	Потребление энергии (среднее, в Вт) <sup>а</sup>			
	Печать	Режим ожидания	PowerSave <sup>б</sup>	Не горит
HP LaserJet 4200	580 (35 стр./мин.)	21	20,4	0,07
HP LaserJet 4200n	580 (35 стр./мин.)	22	20,7	0,07
HP LaserJet 4200tn	580 (35 стр./мин.)	23	21,8	0,07
HP LaserJet 4200dtn	580 (35 стр./мин.)	24	24,2	0,07
HP LaserJet 4200dtns	580 (35 стр./мин.)	26	24,1	0,07
HP LaserJet 4200dtnsl	580 (35 стр./мин.)	26	24,2	0,07
HP LaserJet 4300	685 (45 стр./мин.)	21	21	0,07
HP LaserJet 4300n	685 (45 стр./мин.)	23	22,7	0,07
HP LaserJet 4300tn	685 (45 стр./мин.)	24	22,6	0,07
HP LaserJet 4300dtn	685 (45 стр./мин.)	26	24	0,07
HP LaserJet 4300dtns	685 (45 стр./мин.)	26	24,5	0,07
HP LaserJet 4300dtnsl	685 (45 стр./мин.)	27	24,9	0,07

а. Значения могут изменяться. Для получения последней информации посетите <http://www.hp.com/support/lj4200> или <http://www.hp.com/support/lj4300>.

б. Время включения режима PowerSave по умолчанию составляет 30 минут.

## Минимальная рекомендуемая нагрузочная способность Принтеры HP LaserJet серии 4200 и HP LaserJet серии 4300

	Модели с напряжением питания 110-Вольт	Модели с напряжением питания 220-Вольт
Требования к питанию	110 до 127 Вольт (+/- 10 %) 50/60 Гц (+/- 2 Гц)	220 до 240 Вольт (+/- 10 %) 50/60 Гц (+/- 2 Гц)
Минимально рекомендуемые параметры силы тока в цепи для обычной модели	8,2 Ампер	3,3 Ампер

## Акустическая эмиссия

Уровень шума	По ISO 9296
Печать, 35 стр./мин. (серия HP LaserJet 4200)	$L_{WAд} = 6,8$ бел (A)
Печать, 45 стр./мин. (серия HP LaserJet 4300)	$L_{WAд} = 7,0$ бел (A)
PowerSave	$L_{WAд} = 4,0$ бел (A)
Уровень звукового давления – положение наблюдателя	По ISO 9296
Печать, 35 стр./мин. (серия HP LaserJet 4200)	$L_{pAm} = 54$ дБ (A)
Печать, 45 стр./мин. (серия HP LaserJet 4300)	$L_{pAm} = 56$ дБ (A)
PowerSave	$L_{pAm} = 27$ дБ (A)

Значения могут изменяться. Для получения последней информации посетите <http://www.hp.com/support/lj4200> или <http://www.hp.com/support/lj4300>.

## Общие технические характеристики

Описание	HP LaserJet 4200	HP LaserJet 4300
Рабочая температура	10 От 10° до 32° С (от 50° до 90° Ф)	10 От 10° до 32° С (от 50° до 90° Ф)
Относительная влажность	20 От 20 % до 80 %	20 От 20 % до 80 %
Скорость печати, страниц в минуту (стр./мин.)	До 35 стр./мин., бумага формата Letter До 33 стр./мин., бумага формата A4	До 45 стр./мин., бумага формата Letter До 43 стр./мин., бумага формата A4
Расширяемая память	До 416 Мбайт (всего) стандартной памяти и дополнительной памяти DIMM	До 416 Мбайт (всего) стандартной памяти и дополнительной памяти DIMM





# Регламентирующая информация

## FCC Regulations

This equipment has been tested and found to comply with the limits for a Class B digital device, pursuant to Part 15 of the FCC rules. These limits are designed to provide reasonable protection against harmful interference in a residential installation. This equipment generates, uses, and can radiate radio frequency energy. If this equipment is not installed and used in accordance with the instructions, it may cause harmful interference to radio communications. However, there is no guarantee that interference will not occur in a particular installation. If this equipment does cause harmful interference to radio or television reception, which can be determined by turning the equipment off and on, the user is encouraged to try to correct the interference by one or more of the following measures:

- Reorient or relocate the receiving antenna.
- Increase separation between equipment and receiver.
- Connect equipment to an outlet on a circuit different from that to which the receiver is located.
- Consult your dealer or an experienced radio/TV technician.

---

### Note

Any changes or modifications to the printer that are not expressly approved by HP could void the user's authority to operate this equipment.

Use of a shielded interface cable is required to comply with the Class B limits of Part 15 of FCC rules.

---

# Программа поддержки экологически чистых изделий

## Защита окружающей среды

Компания Hewlett-Packard обязуется поставлять изделия высокого качества, соответствующие требованиям к защите окружающей среды. Данное изделие разработано на основе применения технических решений, позволяющих свести к минимуму негативное воздействие на окружающую среду.

## Потребление электроэнергии

Потребление электроэнергии существенно сокращается при работе в режиме экономии энергии (PowerSave), что не только способствует экономии природных ресурсов, но и сокращает стоимость эксплуатации, не снижая высокую производительность изделия. Данное устройство отвечает требованиям добровольной аттестации в рамках программы ENERGY STAR®, нацеленной на содействие разработке энергосберегающего корпоративного оборудования.



ENERGY STAR® является зарегистрированной в США сервисной маркой агентства по защите окружающей среды США. Будучи партнером ENERGY STAR®, компания Hewlett-Packard заключила, что это изделие соответствует требованиям указаний по обеспечению энергетической эффективности ENERGY STAR®. Для получения дополнительной информации см. <http://www.energystar.gov>.

## Расход тонера

Работа в режиме EcoMode значительно сокращает расход тонера и может привести к увеличению срока службы картриджа.

## Использование бумаги

Это изделие имеет дополнительную функцию автоматического дуплекса (двусторонняя печать, "Печать на обеих сторонах бумаги (дополнительный модуль двусторонней печати)" на стр. 69) и возможность печати блоком (печать нескольких страниц на одной странице, "Печать нескольких страниц на одном листе (страниц на листе)" на стр. 74), что позволяет сократить расход бумаги и в результате сэкономить природные ресурсы.

## Пластмассы

Пластмассовые детали весом более 25 грамм снабжены маркировкой в соответствии с международными стандартами, которая облегчает их идентификацию и утилизацию после окончания эксплуатации изделия.

## Расходные материалы для принтера HP LaserJet

В большинстве стран/регионов расходные материалы к данному изделию (например, картридж, барабан и термозлемент) могут быть возвращены в компанию HP в соответствии с программой возврата и переработки расходных материалов печати HP. Простая в использовании и бесплатная программа доступна более чем в 48 странах/регионах. Инструкции на нескольких языках и информация о программе прилагаются к каждой упаковке нового картриджа или других расходных материалов для принтера HP LaserJet.

## **Информация о программе возврата и переработки расходных материалов печати HP**

Начиная с 1990 года программа возврата и переработки расходных материалов печати HP позволила собрать миллионы использованных картриджей HP LaserJet, которые иначе могли бы быть выброшены на свалки по всему миру. Картриджи и расходные материалы HP LaserJet собираются и оптом доставляются нашим партнерам по переработке. После строгой процедуры проверки отдельные детали утилизируются для использования в новых картриджах. Получаемые при этом материалы сортируются и используются в качестве сырья для производства разнообразной продукции в целом ряде отраслей.

### **Возврат в США**

Для достижения более активного возврата отработанных картриджей и расходных материалов HP поощряет возврат изделий партиями. Просто сложите в пакет два или более картриджа и используйте наклейку с адресом и отметкой об уплате расходов почтовой службы UPS, содержащуюся в пакете. В США дополнительную информацию можно получить по телефону 1-800-340-2445 или посетите web-сервер расходных материалов HP LaserJet по адресу <http://www.hp.com/recycle>.

### **Пункты приема, находящиеся за пределами США**

Заказчикам за пределами США необходимо позвонить в ближайшее торговое представительство HP или посетить web-сервер по адресу <http://www.hp.com/recycle> для получения информации, касающейся возможности участия в программе возврата и переработки расходных материалов HP.

### **Бумага**

В данном изделии можно использовать бумагу, изготовленную из вторичного сырья и отвечающую требованиям *руководства по материалам для печати принтеров семейства HP LaserJet*. (См. "[Информация о заказе деталей](#)" на стр. 17.) Этот принтер может работать с бумагой, изготовленной из вторичного сырья и отвечающей стандарту DIN 19309.

### **Ограничения для материалов**

В данном изделии HP не содержится ртути.

В данном изделии HP в припое содержится свинец, что может потребовать особой обработки по завершении срока эксплуатации.

В данном изделии HP нет гальванических элементов.

Для получения информации о переработке обратитесь на <http://www.hp.com/recycle>, к Вашему уполномоченному представителю или в электротехнический альянс (Electronics Industries Alliance) по адресу <http://www.eiae.org>.

### **Лист данных о применимых материалах**

Информацию о безопасности материалов (Material Safety Data Sheet - MSDS) можно получить на web-сервере расходных материалов HP LaserJet по адресу <http://www.hp.com/go/msds>.

## Дополнительная информация

Для получения дополнительной информации см. следующие источники:

<http://www.hp.com/go/environment> или <http://www.hp.com/hpinfo/community/environment>:

- Отчет по экологической совместимости для данного и других соответствующих изделий HP.
- Обязательство HP о защите окружающей среды.
- Система управления HP по защите окружающей среды.
- Программа HP по возврату и переработке расходных материалов.
- MSDSS

## Декларация соответствия

в соответствии с требованиями Руководства 22 ISO/IEC и EN 45014

**Наименование изготовителя:** Hewlett-Packard Company  
**Адрес изготовителя:** 11311 Chinden Boulevard  
Boise, Idaho 83714-1021, USA

**Изготовитель заявляет, что следующее изделие**

**Наименование изделия:** HP LaserJet серии 4200  
HP LaserJet серии 4300

**Обязательные номера моделей:** BOISB-0203-00  
BOISB-0204-00

**Модификации:** все

**соответствуют следующим спецификациям:** <sup>1)</sup>

**Безопасность:** IEC 60950:1999 / EN 60950:2000  
IEC 60825-1:1993+A1 / EN 60825-1+A11 Class 1 Laser/LED Product  
GB4943:1995

**Электромагнитная совместимость:** CISPR 22:1993+A1+A2 / EN 55022:1994+A1+A2 Class B <sup>\*2)</sup>  
EN 61000-3-2:1995 / A14  
EN 61000-3-3:1995  
EN 55024:1998

FCC Пункт 47 CFR, Часть 15 Класс B <sup>3</sup> / ICES-003, Выпуск 3  
AS /NZS 3548:1995+A1+A2 GB9254:1998

### Дополнительные сведения:

Изделие отвечает требованиям директивы по электромагнитной совместимости 89/336/EEC и директивы по низковольтным устройствам 73/23/EEC и снабжено соответствующими сертификационными знаками CE.

- <sup>1)</sup> Это устройство было испытано в типичной конфигурации с персональными компьютерными системами Hewlett-Packard.
- <sup>2)</sup> В данное устройство включены средства для подключения к локальной сети. При подключение интерфейсного кабеля к локальной сети, данное устройство отвечает требованиям EN55022 Class A, что в данном случае соответствует следующим утверждениям: Внимание! Это изделие класса A. В домашних условиях данное изделие может явиться причиной радиочастотных помех. При этом от пользователя может потребоваться принятие адекватных мер.
- <sup>3)</sup> Это устройство соответствует части 15 правил FCC. Работа устройства должна соответствовать следующим двум условиям: (1) данное устройство не должно становиться источником помех и (2) данное устройство должно принимать все помехи, включая помехи, ведущие к нарушению его работы.

Boise, Idaho, USA  
17 апреля 2002

### Для получения ТОЛЬКО регламентирующей информации обращайтесь:

**Австралия** Product Regulations Manager, Hewlett-Packard Australia Ltd., 31-41 Joseph Street, Blackburn, Victoria 3130, Australia  
**Европа:** в вашу местную торговую и обслуживающую организацию Hewlett-Packard или в Hewlett-Packard GmbH, Department HQ-TRE / Standards Europe, Herrenberger StraÙe 130, D-71034 Вцblingen (FAX: +49-7031-14-3143)  
**США** Product Regulations Manager, Hewlett-Packard Company, PO Box 15 Mail Stop 160, Boise, ID 83707-0015 (Телефон: 208-396-6000)

## Заявления о безопасности

### Заявление о лазерной безопасности (США)

Центр по безопасности устройств и санитарно-радиологической безопасности (CDRH) Управления пищевых изделий и лекарственных препаратов США ввел в действие нормативы на лазерные устройства, изготовленные после 1-го августа 1976 г. Выполнение указанных нормативных требований является обязательным для лазерных устройств производства США. Этот принтер сертифицирован как лазерное устройство "Класса 1" в соответствии со стандартом по радиационным характеристикам Министерства здравоохранения и социального обеспечения (DHHS) США, в соответствии с Актом о радиационном контроле во имя здоровья и безопасности от 1968 г. Поскольку излучение внутри принтера полностью изолировано защитным кожухом и внешними крышками, лазерный луч не может выйти наружу ни в одной из фаз обычного использования.

#### ПРЕДУ- ПРЕЖДЕНИЕ!

Использование средств управления, регулировка или выполнение процедур, не указанных в настоящем руководстве пользователя, может привести к воздействию опасного излучения.

### Правила ЗС для Канады

Устройство отвечает требованиям канадских нормативов электромагнитной совместимости для аппаратуры класса В.

Conforme à la classe B des normes canadiennes de compatibilité électromagnétique (CEM).

### Заявление EMI (Корея)

사용자 안내문 (B급 기기)

이 기기는 비업무용으로 전자파장해 검정을 받은 기기로서, 주거지역에서는 물론 모든지역에서 사용할 수 있습니다.

### Заявление VCCI (Япония)

この装置は、情報処理装置等電波障害自主規制協議会（VCCI）の基準に基づくクラスB情報技術装置です。この装置は、家庭環境で使用することを目的としていますが、この装置がラジオやテレビジョン受信機に近接して使用されると、受信障害を引き起こすことがあります。  
取り扱い説明書に従って正しい取り扱いをして下さい。

# Заявление о безопасности лазерного излучения (Финляндия)

## Luokan 1 laserlaite

### Klass 1 Laser Apparat

HP LaserJet 4200 series, 4300 series laserkirjoitin on кдыттджн kannalta turvallinen luokan 1 laserlaite. Normaalisti кдыттсд kirjoittimen suojakoteloitinta estдд lasersдteen рддсын laitteen ulkopuolelle. Laitteen turvallisuusluokka on мддритetty standardin EN 60825-1 (1994) mukaisesti.

### Varoitus!

Laitteen кдыттджн muulla kuin кдыттцожеessa mainitulla tavalla saattaa altistaa кдыттджн turvallisuusluokan 1 ylittдвдlle ндкымдттцмдlle lasersдteilylle.

### Varning!

Om apparaten anvдnds pe annat sдtt дн i bruksanvisning specificerats, kan anvдndaren utsдttas fцr osynlig laserstrцling, som цverskrider grдnsen fцr laserklass 1.

### HUOLTO

HP LaserJet 4200 series, 4300 series -kirjoittimen sisдllд ei ole кдыттджн huollettavissa olevia kohteita. Laitteen saa avata ja huoltaa ainoastaan sen huoltamiseen koulutettu henkilц. Тдллaiseksi huoltotoimenpiteeksi ei katsota вдріaineekasetin vaihtamista, paperiradan puhdistusta tai muita кдыттджн кдсikirjassa lueteltuja, кдыттджн tehtдвдksi tarkoitettuja yllдpitotoimia, jotka voidaan suorittaa ilman erikoistycьkaluja.

### Varo!

Mikдli kirjoittimen suojakotelo avataan, olet alttiina ндкымдттцмдlle lasersдteilylle laitteen ollessa toiminnassa. Дід katso сдтеeseen.

### Varning!

Om laserprinterns skyddshцlje цppnas de apparaten др i funktion, utsдttas anvдndaren fцr osynlig laserstrцling. Betrakta ej strelen.

Tiedot laitteessa кдыттдвддн laseriodin сдteilyominaisuuksista:

Aallonpituus 775-795 nm  
Teho 5 mW  
Luokan 3B laser



# Указатель

## А

- автопродолжение, параметр 177
- Адрес IP 83, 91
- акустические характеристики 211
- альбомная ориентация, установка в качестве значения по умолчанию 171

## Б

- белые линии или пятна, устранение неисправностей 140
- бледная распечатка
  - задание плотности тонера 175
  - поиск и устранение неисправностей 135
- блоками, печать 74
- блокировка
  - вспомогательные устройства 16
  - лотки 51
- буклеты 74
- бумага
  - выбор лотка 49, 51, 166, 176
  - загрузка для сшивателя/укладчика 41
  - загрузка лотка 1 45
  - загрузка лотка на 1500 листов 48
  - загрузка лотка на 500 листов 46
  - мелованная 65
  - нестандартный формат 66, 169
  - переопределить параметр A4/letter 170
  - печатный бланк 64
  - подача вручную 53
  - поддерживаемые типы 198, 203
  - поиск и устранение неисправностей 198, 203
  - режимы термозлемента 173
  - складки 140
  - скрепление 40, 42
  - скручивание 140
  - таблица массовых эквивалентов 205
  - установка формата по умолчанию 169
  - характеристики лотка 1 199
  - характеристики лотка на 1500 листов 201
  - характеристики лотка на 500 листов 200
  - характеристики модуля двусторонней печати 201
  - характеристики сшивателя/укладчика 202
- Бумага для печати HP 24
- бумага нестандартного формата
  - параметры лотков 169
  - печать на 66
  - характеристики лотка 1 199
  - характеристики лотка на 500 листов 200, 202
- бумага HP Premium Choice LaserJet 24
- бумага Letter, переопределение параметров A4 170
- бумага Premium Choice LaserJet 24
- бумаги
  - заказ 17
  - HP, номера деталей 22
  - print media guide for the HP LaserJet family of printers 21
- бункер
  - заказ 17
  - номер изделия 19
  - перемещение 16
  - расположение 15
- буфер переполнен сообщениями об ошибках 117

## В

- В размер листа 73
  - варианты сшивания для двусторонней печати 72
  - ввод-вывод, меню 180
  - векторная графика 191
  - верхний выходной отсек
    - выбор 38
    - затор бумаги 109
    - места возникновения 13
    - настройка 169
  - верхняя крышка
    - заторы бумаги, устранение 103
    - места возникновения 13
  - вес принтера 210
  - виртуального диска
    - настройка 179
    - сообщения об ошибках 126
  - Внимание, индикатор 25
  - водяные знаки, печать 74
  - возвраты каретки, параметры 171
  - возвращение принтера для обслуживания 159
  - восстановление параметров по умолчанию 182
  - вспомогательные устройства
    - заказ 17
    - индикаторы 28
    - места возникновения 15
    - перемещение 16
    - поставляемые 12
  - встроенный Web-сервер
    - заказ деталей и принадлежностей 17
    - информационные страницы 83
    - открытие 82
    - просмотр страниц 83
    - страница состояния тонера 88
    - страницы параметров 84
    - страницы с информацией о сети 84
    - уведомления по электронной почте, настройка 85
    - функции 82
  - входные лотки. См. лотки
  - Выбрать, клавиша 25, 26
  - выключатель электропитания 13
  - выпадения, устранение неполадок 136
  - выполнить обслуживание принтера, сообщение 98, 182
  - Выходные настройки, меню 179
  - выходные отсеки
    - выбор 38
    - затор бумаги 109
    - места возникновения 13, 14
    - настройка 169
    - сообщения об ошибках 122
- ## Г
- габариты принтера 209
  - гарантия
    - информация об обслуживании 157
    - печатающая кассета 159
    - принтер 158
  - гляцевая бумага, HP 22
  - горячая линия HP по расследованию подделок 156
  - Готов, индикатор 25
  - готовые наборы 73
  - графика, HP-GL/2, команды 191

грубая бумага  
печатать на 39  
режимы термозлемента 173

## Д

Данные, индикатор 25  
двусторонняя печать  
См. также модуль двусторонней печати  
варианты компоновки 72  
загрузка бумаги 71  
загрузка бумаги для скрепления 41  
использование модуля двусторонней печати 69, 70  
параметры буклета 74  
Декларация соответствия 217  
детали  
заказ 17  
утилизация 214  
дефекты, повторения 138  
диаграмма, устранения неполадок 142  
диск. См. дополнительный жесткий диск; виртуальный диск  
договоры, сервисные 156  
документация  
руководства по установке 7  
руководство пользователя и руководства по дополнительным устройствам 8  
экранная справка 8  
документация;  
номера деталей 21  
дополнительный модуль двусторонней печати  
заказ 17  
места возникновения 15  
модели, которые включают 12  
номер изделия 18  
дополнительный модуль для двусторонней печати  
варианты сшивания 72  
затормозившие 108  
лоток неправильно соединен, сообщение 121  
настройка 170  
ориентация бумаги 71  
печать буклетов 74  
работа 70  
скрепление бумаги 41  
сообщения об ошибках 116  
технические характеристики бумаги 201  
доставка принтера 159  
доступ запрещен, меню заблокированы, сообщение 27  
драйверы  
настройки 27, 32  
поставляемые 29, 30  
справка 32  
устранение неполадок для Macintosh 148  
Утилита настройки 31  
функции 73  
AutoCAD 29  
Microsoft Windows 31  
драйверы принтера  
настройки 27, 32  
поставляемые 29, 30  
справка 32  
устранение неполадок для Macintosh 148  
Утилита настройки 31  
функции 73  
AutoCAD 29  
Microsoft Windows 31  
драйверы IBM OS/2 30  
драйверы OS/2 30

драйверы PCL  
поддерживаемые операционные системы 30  
свойства 31  
другая первая страница 74

## Е

емкость  
лоток 1 199  
лоток на 1500 листов 201  
лоток на 500 листов 200  
сшиватель/укладчик 42, 202  
устройство подачи конвертов 201

## Ж

жесткий диск  
места возникновения 15  
номер изделия 19  
поиск и устранение неисправностей 151  
слоты EIO 185  
сообщения об ошибках 122, 129  
установка 189  
журнал регистрации событий 91

## З

загрузка  
бумага для двусторонней печати 71  
бумага нестандартного формата 66  
документация 7  
драйверы принтера 30  
задания печати 79  
конвертов в лоток 1 56  
лотки, сообщения об ошибках 124, 128  
лоток 1 45  
лоток на 1500 листов 48  
лоток на 500 листов 46  
мелованная бумага 65  
печатные бланки 64  
прозрачные пленки 63  
скрепок 44  
сшиватель/укладчик бумаги 41  
устройство подачи конвертов 57, 60  
этикетки 62  
HP Web Jetadmin 34  
заданий быстрого копирования  
меню панели управления 164  
настройка 176  
заданий готовых наборов  
печать 75  
удаление 76  
задания  
готовый набор 75  
корректировки и удержания 76  
некорректное форматирование 145  
нет печати, устранение неисправностей 144  
остановлен, устранение неполадок 145  
отмена с панели управления 26  
печать персональных 77  
печать хранимых 79  
сохранение 75, 176  
удаление персональных 78  
удаление удержанных 77  
удаление хранимых 79  
задания печати  
готовый набор 75  
корректировки и удержания 76  
некорректное форматирование 145  
нет печати, устранение неисправностей 144  
остановлен, устранение неполадок 145

- отмена с панели управления 26
- печать персональных 77
- печать хранимых 79
- сохранение 75, 176
- удаление персональных 78
- удаление удержанных 77
- удаление хранимых 79
- задний выходной отсек
  - затор бумаги 109
  - использование модуля двусторонней печати 70
  - места возникновения 14
  - настройка 169
  - печать в 39
- заказ дополнительных принадлежностей и расходных материалов 17
- закручивание бумаги, устранение неполадок 140
- закручивания на бумаге, устранение неполадок 140
- запоминающее устройство. См. дополнительный жесткий диск.
- затор бумаги
  - верхняя крышка 103
  - выходной отсек 109
  - дуплексер 108
  - лоток 1 106
  - лоток на 1500 листов 107
  - лоток на 500 листов 106
  - параметры устранения 178
  - расположение 102
  - сообщения об ошибках 116
  - устройство подачи конвертов 105
  - участок термоэлемента 110
  - частые 114
- заторы
  - верхняя крышка 103
  - выходной отсек 109
  - дуплексер 108
  - лоток 1 106
  - лоток на 1500 листов 107
  - лоток на 500 листов 106
  - параметр устранения 178
  - расположение 102
  - скрепка 113
  - сообщения об ошибках 116
  - устройство подачи конвертов 105
  - участок термоэлемента 110
  - частые 114
- заторы скрепок 113
- Заявление о лазерной безопасности
  - США 218
  - Финляндия 219
- Заявление EMI 218
- Заявление VCCI 218
- заявления о безопасности 218, 219
- значение ориентации страницы по умолчанию 171

## И

- индикаторы
  - вспомогательные устройства 28
  - панель управления 25
  - принадлежности 131
- интервал между заменой, картриджи 86
- интерфейсные кабели
  - заказ 17
  - номера деталей 20
- интерфейсные кабели, устранение неполадок 144
- интерфейсные порты 14
- информационные страницы 90
- информация об обслуживании, Форма с 160
- Информация, меню 165
- искажение формы символов, устранение неполадок 139

## К

- кабели
  - заказ 17
  - номера деталей 20
  - поиск и устранение неисправностей 144
- карточек
  - режимы термоэлемента 173
  - характеристики 208
- карточки
  - печать 66
- картриджи
  - гарантия 159
  - закончен 89, 178
  - затор бумаги 103
  - мало тонера 89, 178
  - не HP 86
  - номер изделия 22
  - расследования подделок, горячая линия 156
  - свойства 11
  - сообщения об ошибках 116, 122, 123
  - статус 86, 92
  - уровень тонера 88
  - установка 8
  - хранение 86
  - EconoMode 174
- картриджи для скрепок
  - загрузка 44
  - заказ 17
  - настройка 180
  - номер изделия 18, 22
- Картриджи не HP 86
- картриджи с тонером. См. печатающие картриджи
- картриджи, печатающие
  - гарантия 159
  - заказ 17
  - закончен 89, 178
  - затор бумаги 103
  - мало тонера 89, 178
  - не HP 86
  - номер изделия 22
  - расследования подделок, горячая линия 156
  - свойства 11
  - сообщения об ошибках 116, 122, 123
  - статус 86, 92
  - хранение 86
  - EconoMode 174
- кассета. См. лоток на 500 листов
- качество
  - настройка 174
  - поиск и устранение неисправностей 134
  - характеристика разрешения 10
- качество печати
  - настройка 174
  - поиск и устранение неисправностей 134
  - характеристика разрешения 10
- Качество печати, меню 171
- качество текста, устранение неисправностей 139, 141
- клавиши панели управления 25, 26
- клеящие этикетки. См. этикетки
- клиенты, поддержка
  - См. также обслуживание
- книжная ориентация, установка в качестве значения по умолчанию 171
- количество копий, значение по умолчанию 169
- команды
  - выбор шрифта 193
  - синтаксис 192
  - типы 191
  - escape-последовательности 192, 193
  - PCL 195

- команды принтера
    - выбор шрифта 193
    - синтаксис 192
    - типы 191
    - escape-последовательности 192, 193
    - PCL 195
  - команды PCL
    - выбор шрифта 193
    - о 191
    - синтаксис 192
    - характерные 195
    - escape-последовательности 192, 193
  - коммуникационная плата последовательного интерфейса 20
  - коммуникационная плата LocalTalk 20
  - коммуникационная плата USB 20
  - компакт-диск, программное обеспечение
    - номер изделия 21
    - узлы и детали 29
  - конверты
    - задание формата 166
    - печать из лотка 1 56
    - печать из устройства подачи конвертов 57, 60
    - поля 55
    - складки на бумаге, устранение неполадок 140
    - установка формата по умолчанию 169
    - характеристики 199, 207
  - конфигурации, модели принтера 12
  - Конфигурация устройства, меню 169
  - копий
    - корректурa и удержание 76
    - установка числа по умолчанию 169
  - корректурa и удержание, функция 76
  - кривые страницы 139
- Л**
- линии, устранение неисправностей 136, 140, 173
  - лист автоочистки 97, 175
  - лицевая сторона вверх, отсек. См. задний выходной отсек
  - лицензионное соглашение по программе 161
  - лотки
    - блокировка 51
    - выбор 49, 51, 166, 176
    - дуплекс 71
    - загрузка лотка 1 45
    - загрузка лотка на 1500 листов 48
    - загрузка лотка на 500 листов 46
    - затор бумаги 102, 106, 107
    - места возникновения 13, 14, 15
    - номера деталей 18
    - параметры выравнивания 172
    - параметры нестандартного формата 169
    - перемещение 16
    - подача вручную 53
    - поиск и устранение неисправностей 147
    - поставляемые 12
    - сообщение об ошибке открытия 128
    - сообщение об ошибке, связанной с препятствием 119
    - сообщения об ошибках при загрузке 124, 128
    - сообщения об ошибках типа бумаги или ее формата 117, 122, 128
    - технические характеристики бумаги 199, 201
  - лотки для бумаги. См. лотки
  - лоток 1
    - блокировка 51
    - дуплекс 71
    - загрузка 41, 45
    - задание формата 51, 166
    - затор бумаги 106
    - места возникновения 13
    - параметры выравнивания 172
    - параметры нестандартного формата 169
    - печать из 49, 50, 176
    - печать конвертов 55
    - подача вручную 53
    - поиск и устранение неисправностей 147
    - сообщение об ошибке открытия 128
    - сообщение об ошибке, связанной с препятствием 119
    - сообщения об ошибках при загрузке 124, 128
    - сообщения об ошибках типа бумаги или ее формата 117, 122, 128
    - технические характеристики бумаги 199
  - лоток 2. См. лоток на 500 листов
  - лоток на 1500 листов
    - блокировка 51
    - дуплекс 71
    - загрузка 48
    - заказ 17
    - затор бумаги 107
    - места возникновения 15
    - настройка 51
    - номер изделия 18
    - параметры выравнивания 172
    - перемещение 16
    - печать из 49, 176
    - поиск и устранение неисправностей 147
    - сообщение об ошибке открытия 128
    - сообщение об ошибке, связанной с препятствием 119
    - сообщения об ошибках при загрузке 124, 128
    - сообщения об ошибках типа бумаги или ее формата 117, 122, 128
    - технические характеристики бумаги 201
  - лоток на 500 листов
    - блокировка 51
    - дуплекс 71
    - загрузка 46
    - заказ 17
    - затор бумаги 106
    - места возникновения 14, 15
    - модели, которые включают 12
    - настройка 51, 167
    - номер изделия 18
    - параметры выравнивания 172
    - параметры нестандартного формата 169
    - перемещение 16
    - печать из 49, 176
    - поиск и устранение неисправностей 147
    - сообщение об ошибке открытия 128
    - сообщение об ошибке, связанной с препятствием 119
    - сообщения об ошибках при загрузке 124, 128
    - сообщения об ошибках типа бумаги или ее формата 117, 122, 128
    - технические характеристики бумаги 200
- М**
- мало тонера 89
  - малоформатная бумага, печать на 39, 67
  - масса, характеристики бумаги
    - дополнительного модуля для двусторонней печати 201
  - лоток 1 199
  - лоток на 1500 листов 201
  - лоток на 500 листов 200
  - сшиватель/укладчик 202

- таблица эквивалентности плотности 205
  - устройство подачи конвертов 201
  - масштаб страниц 73
  - медленная печать, устранение неполадок 145
  - мелованная бумага 65
  - Меню "Диагностика" 183
  - меню "Печать" 169
  - меню панели управления
    - Выходные настройки 179
    - Диагностика 183
    - доступ запрещен, сообщение 27
    - карта 27, 90
    - Конфигурация устройства 169
    - Меню ввода-вывода 180
    - Меню Качество печати 171
    - Меню сбросов 182
    - новости 165
    - Обслуживание 184
    - Печать 169
    - Получить задания 164
    - Работа с бумагой 166
    - Системные установки 176
    - PCL 170
  - модели, принтера 12
  - модернизация памяти 185
  - модули податчиков
    - блокирование и разблокирование 16
    - описание 11
    - перемещение 16
    - рисунок 15
    - См. также лотки
  - модули флэш-памяти DIMM
    - заказ 17
    - номера деталей 19
    - сообщения об ошибках 123
    - типы 185
    - установка 186
  - модули DIMM
    - заказ 17
    - номера деталей 19
    - сообщения об ошибках 118
    - типы 185
    - установка 186
  - мопинг (разбор копий)
    - работа 73
    - сообщения об ошибках 129
  - мягкая глянцевая бумага 22
  - мятая бумага, устранение неполадок 140
- Н**
- на плотной бумаге
    - режимы термоэлемента 173
    - характеристики 208
  - на препринте
    - режимы термоэлемента 173
    - характеристики 204
  - набор для обслуживания
    - заказ 17
    - номер изделия 21
    - работа 98
    - сообщение, удаление 182
  - набор средств для обслуживания принтера
    - заказ 17
    - номер изделия 21
    - работа 98
    - сообщение, удаление 182
  - набор средств обслуживания принтера. См. набор средств обслуживания принтера
  - наборы
    - готовые 75
    - наборы символов, выбор 171
    - навигация, клавиши панели управления 25, 26
    - наклейки
      - режимы термоэлемента 173
      - характеристики 200, 206
    - настройка
      - возврат к фабричным установкам по умолчанию 182
      - панель управления 163
      - См. также меню панели управления
      - сохранение 73
      - страницы встроенного Web-сервера 84
    - настройки
      - драйверы принтера 32
      - панель управления 27
    - несколько страниц на листе 74
    - номер модели 13
    - номера деталей
      - документация; 21
      - кабели 20
      - картриджи 22
      - модули DIMM 19
      - набор для обслуживания 21
      - носители HP 22
      - принадлежности для работы с бумагой 18
    - нормативы FCC 213
    - носитель. См. бумага

**О**

    - обе стороны, печать на
      - См. также модуль двусторонней печати
      - варианты компоновки 72
      - загрузка бумаги 71
      - загрузка бумаги для скрепления 41
      - использование модуля двусторонней печати 69, 70
      - параметры буклета 74
    - одежда, очистка от тонера 95
    - ориентация, установка значения по умолчанию 171
    - осыпающийся тонер, устранение неисправностей 138
    - Отменить задание, клавиша 25, 26
    - отсеки, выходные
      - выбор 38
      - затопы, устранение 109
      - места возникновения 13, 14
      - настройка 169
      - сообщения об ошибках 122
    - офисная бумага HP 23

**П**

    - память
      - заказ 17
      - недостаточно 116
      - номера деталей 19
      - обновление, преимущества 185
      - поставляемые 12
      - постоянные ресурсы 188
      - проверка правильности установки 188
      - сообщения об ошибках 118
      - установка DIMM 186
      - характеристики 10
      - DIMM, расположение 15
    - панель управления
      - ввод-вывод, меню 180
      - Выходные настройки, меню 179
      - доступ запрещен, сообщение 27
      - индикаторы 25
      - информационные страницы 90
      - Информация, меню 165
      - карта меню 90
      - карты меню 27
      - Качество печати, меню 171

клавиши 25, 26  
 Конфигурация устройства, меню 169  
 Меню "Диагностика" 183  
 меню "Печать" 169  
 меню PCL 170  
 места возникновения 13  
 настройка 163  
 настройки 27  
 параметры некритичных предупреждений 177  
 поиск и устранение неисправностей 142  
 Получить задание, меню 164  
 Работа с бумагой, меню 166  
 Сбросы, меню 182  
 Сервис, меню 184  
 Системные установки, меню 176  
 сообщения 115, 116, 121  
 справка 26  
 сшиватель/укладчик, выбор 43  
 язык, выбор 142, 179  
 параллельное соединение, параметры 180  
 параллельные кабели  
   заказ 17  
   номера деталей 20  
   поиск и устранение неисправностей 144  
 параметры бумаги A4 170  
 параметры вертикального межстрочного  
   расстояния 170  
 параметры выравнивания 172  
 параметры двунаправленной связи 180  
 параметры межстрочного расстояния 170  
 параметры передачи данных 180  
 параметры по умолчанию, восстановление 182  
 параметры соединения 180  
 параметры NetWare 181  
 параметры Novell NetWare 181  
 Пауза/Продолжить, клавиша 25, 26  
 первая страница, другая 74  
 перевернуть страницы вверх, вариант сшивания 72  
 перевод строки, параметры 171  
 передающие ролики, замена 98  
 переименование принтера, Macintosh 150  
 переключатель вкл./выкл. 13  
 Переключатель, устранение неполадок 148  
 перекошенные страницы 139  
 перемещение принтера 16  
 переполнение буфера параллельного В/В 117  
 переработка расходных материалов 214  
 периоды ожидания, параметры ввода-вывода 180  
 персонализации  
   настройка 177  
   поставляемые 10  
   проверка установки 91  
   сообщения об ошибках 122  
 персональные задания  
   меню панели управления 164  
   печать 77  
   удаление 78  
 перфорированная бумага  
   печать на 64  
   режимы термозлемента 173  
 перфорированная бумага с тремя отверстиями  
   печать на 64  
   режимы термозлемента 173  
 печатающие кассеты  
   заказ 17  
 печатные бланки  
   печать на 64  
 печать остановлена, устранение неполадок 145  
 питание  
   сообщения об ошибках 119  
   характеристики 210, 211  
 платы EIO  
   буфер переполнен ошибками 117  
   заказ 17  
   критические ошибки 121  
   настройка 180  
   номера деталей 20  
   отверстия 185  
   ошибка передачи данных 117  
   ошибки диска 122  
   установка 189  
 пленка, прозрачная.См. прозрачные пленки  
 плотная бумага  
   печать на 39, 66  
 плотная бумага HP 24  
 Плотная бумага HP LaserJet 24  
 плотная бумага LaserJet 24  
 плотность, устранение неполадок 135  
 повторная заправка. См. загрузка  
 повторная упаковка принтера для обслуживания 159  
 повторяющиеся дефекты, устранение  
   неисправностей 138  
 повторяющиеся дефекты, устранение неполадок 137  
 подача вручную  
   печать в лоток 1 53  
 подачи вручную  
   настройка 170, 176  
   сообщения панели управления 125  
 подающие ролики, замена 98  
 поддерживаемые операционные системы 29  
 поддержка  
   См. также обслуживание  
   расследования подделок, горячая линия 156  
   с телефона 154  
   сервисные договоры 156  
   Web-сайты 154  
 поддержка по телефону 154  
 поддержка потребителей  
   расследования подделок, горячая линия 156  
   с телефона 154  
   сервисные договоры 156  
   Web-сайты 154  
 поиск и устранение неисправностей  
   белье точки 141  
   бледная распечатка 135  
   бумага 198, 203  
   выбор лотка 147  
   диаграмма 142  
   дисплей панели управления 142  
   жесткий диск 151  
   затвор бумаги 102, 114  
   затворы бумаги в лотке 1 106  
   затворы бумаги в лотке на 1500 листов 107  
   затворы бумаги в лотке на 500 листов 106  
   затворы бумаги в модуле двусторонней печати 108  
   затворы бумаги в области термозлемента 110  
   затворы бумаги в питателе конвертов 105  
   затворы в выходном отсеке 109  
   затворы в области верхней крышки 103  
   затворы скрепок 113  
   кабели 144  
   качество печати 134  
   качество текста 139, 141  
   кривые страницы 139  
   линии 136, 140, 173  
   медленная печать 145  
   Ошибки PS 144, 152  
   печать 144, 145  
   печать страницы конфигурации 143  
   повторяющиеся дефекты 138  
   принадлежности 131, 133  
   Проблемы в Macintosh 148

- пропуски и пробелы 136
  - размазанные полосы 140
  - размазывание тонера 137
  - размытая печать 141
  - с помощью сообщений панели управления 115, 116
  - серверы печати HP Jetdirect 153
  - серый фон 137
  - складки на бумаге 140
  - скрученная бумага 140
  - частицы тонера 136
  - шрифты 149, 152
  - тору 129
  - Получить задание, меню 164
  - поля
    - бумага нестандартного формата 66
    - конверты 55
    - параметры выравнивания 172
  - порт параллельного интерфейса 14
  - порты
    - расположение 14
    - сервер времени 84
  - последовательные кабели, устранение неполадок 144
  - постоянные ресурсы 188
  - почтовые карточки. См. этикетки
  - почтовые открытки
    - печать 66
    - характеристики 199, 208
  - принадлежности
    - блокирование и разблокирование 16
    - документация 8
    - индикаторы 131
    - поиск и устранение неисправностей 133, 147
    - проверка правильности установки 90
    - сообщения об ошибках 119
  - принадлежности для работы с бумагой
    - заказ 17
    - индикаторы 28, 131
    - номера деталей 18
    - поиск и устранение неисправностей 147
    - поставляемые 12
    - свойства 10
    - сообщения об ошибках 119
    - установленная 11
  - принтер, набор средств для обслуживания
    - работа 98
  - принтера, набор средств для обслуживания
    - заказ 17
    - номер изделия 21
    - сообщение, удаление 182
  - приоритет A4/letter 170
  - Программа возврата и переработки расходных материалов печати HP 214
  - Программа управления влиянием устройства на окружающую среду 214
  - Программа Energy Star 214
  - программного обеспечения
    - заказ расходных материалов 18
    - поставляемые 29
    - Утилита настройки 31
    - Macintosh 33
    - Microsoft Windows 31
    - UNIX 36
  - программное обеспечение
    - лицензия 161
    - сообщения об ошибках 119
  - программное обеспечение HP-UX 36
  - программное обеспечение Solaris 36
  - программное обеспечение Sun Solaris 36
  - проекционные прозрачные пленки.См. прозрачные пленки
  - прозрачные пленки
    - выходной отсек 38
    - печать 63
    - режимы термоэлемента 173
    - характеристики 199, 206
    - HP LaserJet 24
  - прозрачные пленки HP LaserJet 24
  - прозрачные пленки LaserJet 24
  - путь прохождения бумаги
    - тест 183
    - чистка 96
- Р**
- Работа с бумагой, меню 166
  - разблокирование дополнительных устройств 16
  - разбор копий (мопинг)
    - работа 73
    - сообщения об ошибках 129
  - Размазанные полосы, устранение неисправностей 140
  - размазывание тонера, устранение неисправностей 137
  - размер, принтер 209
  - разрешение
    - настройка 174
    - устранение неисправностей в качестве печати 134
    - характеристики 10
  - разрешение 1200 dpi 174
  - разрешение 300 dpi 174
  - разрешение 600 dpi 174
  - разрешение FastRes 10, 174
  - разрешение ProRes 174
  - расплывчатая печать, устранение 141
  - распределение тонера 89
  - расследования подделок, горячая линия 156
  - регламентирующая информация
    - Декларация соответствия 217
    - заявления о безопасности 218
    - FCC 213
  - режим PowerSave 177, 182
  - ремонт. См. обслуживание
  - ролики, замена 98
  - Руководство по началу работы 7
- С**
- Сбросы, меню 182
  - сервер печати HP Jetdirect
    - места возникновения 15
    - модели, которые включают 12
    - настройка 180
    - настройка с помощью встроенного Web-сервера 84
    - поиск и устранение неисправностей 153
    - руководство администратора 7
    - установка 189
  - сервер печати Jetdirect
    - места возникновения 15
    - модели, которые включают 12
    - настройка 180
    - настройка с помощью встроенного Web-сервера 84
    - поиск и устранение неисправностей 153
    - руководство администратора 7
    - установка 189
  - сервер печати. См. сервер печати HP Jetdirect
  - сервер Jetdirect. См. сервер печати HP Jetdirect
  - сервер, время 84
  - сервис
    - бланк заказа 160
    - гарантийный период 157
    - договор 156
    - меню панели управления 184
    - HP SupportPack 156
    - Web-серверы и номера телефонов 154

- серийный номер 13, 91
  - сети
    - настройка 180
    - программное обеспечение HP Web Jetadmin 34
    - См. также сервер печати HP Jetdirect
    - страницы встроенного Web-сервера 84
    - устранение неполадок для Macintosh 148
    - Утилита настройки 31
    - ЕЮ, номера изделий платы 20
  - символы
    - измененной формы 139
    - наборы символов 171
  - Системные установки, меню 176
  - сквозной путь прохождения бумаги 39
  - складки на бумаге, устранение неполадок 140
  - скорость
    - параметры передачи данных 180
    - параметры разрешения 174
    - поиск и устранение неисправностей 145
    - характеристики принтера 10
  - сменные детали
    - заказ 17
    - номера деталей 22
    - ошибка памяти 116
    - статус 88, 92
    - страница состояния встроенного Web-сервера 83
    - утилизация 214
  - сообщения
    - алфавитный 121
    - настройка 177
    - отмена возобновляющихся 115
    - цифровой 116
  - сообщения о критических ошибках в аппаратном обеспечении 121
  - сообщения об ошибках
    - алфавитный 121
    - настройка 177
    - отмена возобновляющихся 115
    - цифровой 116
  - сообщения об ошибках буфера сканирования 119
  - сообщения об ошибках микропрограммы 117
  - сообщения об ошибках средства форматирования 118
  - сообщения об ошибках UPS 119
  - сообщения об ошибке устройства постоянной памяти 120
  - сообщения, параметр 177
  - сохранение
    - внутренние ресурсы принтера 188
    - настройки принтера 73
  - сохранение задания
    - готовые наборы 75
    - корректурa и удержание 76
    - меню панели управления 164
    - настройка 176
    - персональное 77
    - сохраненные задания 79
    - функции 75
  - сохранение ресурсов 188
  - спецификации рабочей среды 211
  - списка шрифтов PCL 93
  - список шрифтов PostScript 93
  - список шрифтов PS 93
  - справка
    - драйвера принтера 8, 32
    - панель управления 26
    - поддержка потребителей 154
  - справка электронного руководства пользователя 8
  - срок годности барабана истек 89
  - срок службы картриджей с тонером 86
  - стандартный выходной отсек. См. верхний выходной отсек
  - статус
    - индикаторы 131
    - сменные детали 92
    - страница конфигурации 91
    - уровень тонера 88
  - стираемые сообщения, параметр 177
  - страниц в минуту 10
  - страниц на листе 74
  - страница безопасности (встроенный Web-сервер) 84
  - страница журнала событий (встроенный Web-сервер) 83
  - страница информации об устройстве (встроенный Web-сервер) 83, 84
  - страница конфигурации
    - печать 90
    - поиск и устранение неисправностей 143
  - страница конфигурации (встроенный Web-сервер) 83
  - страница конфигурации устройства (встроенный Web-сервер) 84
  - страница настройки языков (встроенный Web-сервер) 84
  - страница панели управления (встроенный Web-сервер) 83
  - страница прочих ссылок (встроенный Web-сервер) 84
  - страница состояния расходных материалов (встроенный Web-сервер) 83
  - страница состояния устройства (встроенный Web-сервер) 83
  - страница ссылок, встроенный Web-сервер 84
  - страница уведомлений (встроенный Web-сервер) 84
  - страница услуг синхронизации времени (встроенный Web-сервер) 84
  - страница электронной почты (встроенный Web-сервер) 84
  - страницы ошибок PostScript
    - настройка 170
    - поиск и устранение неисправностей 144, 152
  - страницы ошибок PS
    - настройка 170
    - поиск и устранение неисправностей 144, 152
  - Стрелка вверх, клавиша 25, 26
  - Стрелка вниз, клавиша 25, 26
  - Стрелка назад, клавиша 25, 26
  - стрелки, клавиши 26
  - строки формы, параметры 170
  - счет страниц 91
  - сшиватель, модуль
    - заказ 17
    - замена 99
    - номер изделия 19
  - сшиватель/укладчик
    - загрузка бумаги 41
    - загрузка скрепок 44
    - заказ 17
    - заторы скрепок 113
    - модели, которые включают 12
    - настройка 179
    - номер изделия 18
    - перемещение 16
    - печать в 40, 42
    - по умолчанию, установка в качестве 43
    - состояние индикатора 28, 131
    - технические характеристики бумаги 202
- T**
- телефонная поддержка 154
  - темный, параметр 175
  - термоэлемент
    - замена 98
    - затор бумаги 110
    - места возникновения 14

- режимы 173
  - скорость 10
  - сообщения об ошибках 117, 123, 125
  - чистка 96
  - тесты 183
  - тонер
    - закончен 89, 178
    - качество печати, устранение неисправностей 137
    - мало тонера 89, 178
    - очистка одежды 95
    - параметр плотности 175
    - перераспределение 89
    - статус 88, 92
    - EconoMode 174
    - HP UltraPrecise 10
  - тонер закончен 89, 178
  - тонер HP UltraPrecise 10
  - тонер UltraPrecise 10
  - тонера мало 178
  - точек на дюйм. См. разрешение
  - точки, поиск и устранение неисправностей 136, 141
  - точки, устранение неисправностей 136, 141
  - требования к влажности 211
  - требования к свободному пространству, принтер 209
  - требования к условиям окружающей среды 211
- У**
- уведомление, электронная почта 84, 85
  - уведомления по электронной почте 85
  - уведомления, электронная почта 85
  - удаление заданий
    - готовые наборы 76
    - Отмена, клавиша 25, 26
    - персональное 78
    - хранение 79
  - удержанные задания
    - печать 76
    - удаление 77
  - удержанных заданий
    - меню панели управления 164
    - настройка 176
  - узкая бумага, печать 67
  - укладчик
    - заказ 17
    - модели, которые включают 12
    - номер изделия 18
    - перемещение 16
    - печать в 40, 42
    - состояние индикатора 28, 131
    - технические характеристики бумаги 202
  - универсальная бумага 22
  - упаковка принтера для обслуживания 159
  - Условия лицензии на программное обеспечение HP 161
  - установка
    - жесткий диск 189
    - память (DIMM) 186
    - платы ЕЮ 189
    - программного обеспечения 31
    - устройство подачи конвертов 58
  - установка принтера 7
  - установленные персонализации и дополнительные устройства 91
  - устранение затора 178
  - устранение заторов
    - верхняя крышка 103
    - дуплексер 108
    - лоток 1 106
    - лоток на 1500 листов 107
    - лоток на 500 листов 106
    - область выхода 109
    - параметры устранения 178
    - расположение 102
    - скрепка 113
    - сообщения об ошибках 116
    - устройство подачи конвертов 105
    - участок термоэлемента 110
    - частые, устранение неисправностей 114
  - устройство подачи конвертов
    - блокировка 51
    - загрузка 57, 60
    - заказ 17
    - затор бумаги 105
    - лоток неправильно соединен, сообщение 121
    - места возникновения 15
    - настройка 52, 166
    - номер изделия 18
    - сообщения об ошибках при загрузке 123
    - технические требования к конвертам 201
    - установка 58
    - характеристики 55
  - Утилита настройки 31
  - утилита HP LaserJet, Macintosh 33
  - утилита LaserJet, Macintosh 33
- Ф**
- фабричные установки по умолчанию, возврат к 182
  - файлы PPD
    - поставляемые 33
  - физические характеристики принтера 209
  - Финляндия, заявление о безопасности лазерного излучения 219
  - фирменный бланк
    - печать на 64
    - режимы термоэлемента 173
    - характеристики 204
  - фоновая печать, Macintosh 149
  - формат бумаги
    - выбор лотка 49, 51, 166
    - характеристики лотка 1 199
    - характеристики лотка на 1500 листов 201
    - характеристики лотка на 500 листов 200
    - характеристики модуля двусторонней печати 201
    - характеристики сшивателя/укладчика 202
    - характеристики устройства подачи конвертов 201
  - функции принтера 10
- Х**
- характеристики бумаги
    - дополнительного модуля для двусторонней печати 201
    - карточек 208
    - конверты 207
    - лоток 1 199
    - лоток на 1500 листов 201
    - лоток на 500 листов 200
    - наклейки 206
    - поддерживаемые типы 198, 203
    - прозрачные пленки 206
    - сшиватель/укладчик 202
    - таблица массовых эквивалентов 205
    - устройство подачи конвертов 205
  - характеристики микропроцессора 10
  - характеристики напряжения 210, 211
  - характеристики принтера
    - доступные модели 12
    - плотность 210
    - свойства 10
    - температура и влажность 211
    - физические 209

- шум 211
- электрическое 210, 211
- характеристики сети 211
- характеристики температуры 211
- характеристики уровня звука 211
- хранение задания
  - готовые наборы 75
  - корректурa и удержание 76
  - меню панели управления 164
  - настройка 176
  - персональное 77
  - сохраненные задания 79
  - функции 75
- хранение картриджей 86

## Ц

- цепляющие ролики, замена 98

## Ч

- частицы тонера, устранение неисправностей 136, 141
- чернильные картриджи. См. печатающие картриджи
- черновая печать 174
- чистка
  - одежды от тонера 95
  - принтер 94
  - термоэлемент 96
- чистящий лист
  - автоматически 97, 175
  - вручную 96

## Ш

- Широкий A4, параметры 170
- шрифта Courier
  - настройка 170
  - поиск и устранение неисправностей 152
- шрифты
  - возможности принтера 10
  - команды PCL 193
  - настройка 171
  - проверка установки 91
  - список, печать 93
  - устранение неисправностей PS 152
  - устранение неполадок для Macintosh 149
- шумовые характеристики 211

## Э

- экранная справка
  - драйвера принтера 8, 32
  - панель управления 26
  - Web-серверы поддержки клиентов 154
- электрические требования к электропитанию 210, 211
- энергии
  - выключатель 13
  - расположение разъема 14
- эскизы, печать 74
- этикетки
  - печать 62

## Я

- язык заданий принтера (PJM), команды 191
- язык, панель управления 142, 179
- языки принтера
  - настройка 177
  - поставляемые 10
  - проверка установки 91
  - сообщения об ошибках 122

## A

- Apple EtherTalk, параметр 181
- Apple Macintosh. См. Macintosh
- AutoCAD, драйверы 29

## D

- DIMM шрифтов
  - заказ 17
  - номера деталей 19
  - установка 186
- DLC/LLC, параметр 181
- dpi. См. разрешение

## E

- EconoMode, параметр 174
- escape-символы 192
- Ethernet, номера изделий карты 20
- EtherTalk, параметр 181

## F

- FCC regulations 213

## H

- HP LaserJet, бумага 22
- HP LaserJet, мягкая глянцевая бумага 22
- HP SupportPack 156
- HP Web Jetadmin
  - проверка уровня тонера 88
  - свойства 34
  - уведомления по электронной почте, настройка 85
- HP, бумага для печати 24
- HP, универсальная бумага 22
- HP-GL/2, команды 191

## I

- IPX/SPX, параметр 181

## J

- Jetadmin, HP Web
  - проверка уровня тонера 88
  - свойства 34
  - уведомления по электронной почте, настройка 85

## L

- LaserJet, бумага 22
- LaserJet, мягкая глянцевая бумага 22

## M

- Macintosh
  - параметры Apple EtherTalk 181
  - переименование принтера 150
  - поддерживаемые операционные системы 29
  - программное обеспечение принтера 33
  - устранение неисправностей при печати 148
  - утилиты HP LaserJet Utility 33
  - PPD, выбор альтернативного 150
- Microsoft Windows
  - драйверы принтера 31
  - настройка, драйвер принтера 32
  - поддерживаемые версии 29
  - шрифты, поставляемые 10

## P

- PCL, меню панели управления 170
- PCL, установка в качестве языка принтера 177
- PDE, Macintosh 33
- PJM (язык заданий принтера), команды 191

PostScript, установка в качестве языка принтера 177  
PPD  
    выбор, альтернативный 150  
PS, установка в качестве языка принтера 177

## R

Resolution Enhancement technology (REt), параметр 174  
Ret, параметр 174  
RIP ОДНОКРАТНО 73

## S

SDRAM DIMM, номера изделий 19  
SIMM, несовместимость 185  
SupportPacks 156

## T

TCP/IP, параметр 180

## U

UNIX  
    параметры возврата каретки 171  
    программное обеспечение принтера 36

## W

Web Jetadmin  
    проверка уровня тонера 88  
    свойства 34  
    уведомления по электронной почте, настройка 85  
Web-сайты  
    документация 7  
    драйверы принтера 30  
    комплектующие, заказ 153  
    поддержка 154  
    Программа Energy Star 214  
    сервисные договоры 156  
    сменные детали 198  
    HP Support Pack 156  
    HP Web Jetadmin 34  
Web-серверы  
    ссылки на встроенный Web-сервер 84  
Web-серверы технической поддержки 154  
Windows, Microsoft  
    драйверы принтера 31  
    настройка, драйвер принтера 32  
    поддерживаемые версии 29  
    шрифты, поставляемые 10







i n v e n t

copyright © 2002  
Hewlett-Packard Company

<http://www.hp.com/support/lj4200>  
<http://www.hp.com/support/lj4300>