

hp LaserJet 3020

hp LaserJet 3030



i n v e n t

эксплуатация



hp LaserJet 3020 "all-in-one" и
hp LaserJet 3030 "all-in-one"

Руководство пользователя

Информация об авторских правах

© 2003 Copyright Hewlett-Packard Development Company, L.P.

Воспроизведение, изменение или перевод без предварительного письменного разрешения запрещены, за исключением случаев, разрешенных авторским правом.

Содержащаяся здесь информация может быть изменена без предварительного уведомления.

Гарантии на изделия и услуги HP изложены в положениях о гарантии, прилагаемых к изделиям или услугам. Никакая информация, указанная здесь, не должна быть истолкована как дополнительная гарантия. HP не несет ответственности за содержащиеся в этом документе технические или редакторские ошибки и упущения.

Пользователю изделия Hewlett-Packard, о котором идет речь в данном руководстве, предоставляется лицензия на: а) создание печатных копий данного руководства для ЛИЧНОГО или ВНУТРЕННЕГО использования, а также для использования ВНУТРИ КОМПАНИИ. Продажа, перепродажа или какое-либо распространение печатных копий запрещается; и б) размещение электронной копии данного руководства пользователя на сетевом сервере и доступ к ней только для КОНКРЕТНЫХ, ВНУТРЕННИХ пользователей изделия Hewlett-Packard, указанного в данном руководстве.

Номер заказа: Q2665-90912

Edition 1, 10/2003

Информация о товарных знаках

Adobe® и PostScript® являются зарегистрированными товарными знаками Adobe Systems Incorporated.

Microsoft®, Windows® и Windows NT® являются зарегистрированными в США товарными знаками корпорации Microsoft.

UNIX® является зарегистрированным товарным знаком Open Group.

Все остальные упомянутые здесь изделия могут являться товарными знаками соответствующих компаний.

Содержание

1 Знакомство с устройством

| | |
|--|---|
| Содержимое комплекта hp LaserJet 3020 "all-in-one" и hp LaserJet 3030 "all-in-one" | 2 |
| Содержимое комплекта hp LaserJet 3020 "all-in-one" | 2 |
| Содержимое комплекта hp LaserJet 3030 "all-in-one" | 3 |
| Функции устройств hp LaserJet 3020 "all-in-one" и hp LaserJet 3030 "all-in-one" | 4 |
| Определение аппаратных компонентов | 5 |
| Аппаратные компоненты HP LaserJet 3020 "all-in-one" | 5 |
| Аппаратные компоненты HP LaserJet 3030 "all-in-one" | 5 |
| Определение компонентов панели управления устройства hp LaserJet 3020 "all-in-one" | 6 |
| Определение компонентов панели управления устройства hp LaserJet 3030 "all-in-one" | 7 |
| Определение компонентов программного обеспечения | 8 |
| Поддерживаемые операционные системы | 8 |
| Характеристики носителя для печати | 9 |
| Поддерживаемый формат и плотность носителя | 9 |

2 Изменение параметров с помощью панели инструментов hp или панели управления устройства

| | |
|---|----|
| Использование панели инструментов hp (Windows) | 15 |
| Поддерживаемые операционные системы | 15 |
| Поддерживаемые Web-браузеры | 15 |
| Просмотр панели инструментов hp | 16 |
| Разделы панели инструментов hp | 16 |
| Использование панели управления устройства | 18 |
| Печать страницы конфигурации | 18 |
| Печать карты меню панели управления устройства | 18 |
| Восстановление начальных значений параметров по умолчанию | 19 |
| Изменение языка на экране панели управления устройства | 19 |
| Изменение формата носителя по умолчанию | 19 |
| Использование регуляторов громкости устройства | 20 |

3 Печать

| | |
|---|----|
| Печать с использованием подачи вручную | 24 |
| Печать с использованием подачи вручную | 24 |
| Остановка или отмена задания печати | 25 |
| Драйверы принтера | 26 |
| Изменение параметров печати | 26 |
| Описание параметров качества печати | 28 |
| Временное изменение параметров качества печати | 28 |
| Изменение параметров качества печати для всех будущих заданий | 28 |
| Использование режима EcoMode (экономия тонера) | 29 |

| | |
|--|----|
| Оптимизация качества печати для конкретных типов носителей | 30 |
| Доступ к функции оптимизации | 30 |
| Характеристики носителя устройства | 31 |
| Инструкции по использованию носителя для печати | 32 |
| Бумага | 32 |
| Таблица наиболее распространенных проблем с носителем | 32 |
| Этикетки | 33 |
| Прозрачная пленка | 33 |
| Конверты | 33 |
| Карточки и плотный носитель | 35 |
| Выбор носителя для устройства автоматической подачи документов (АПД) | 36 |
| Характеристики устройства автоматической подачи документов (АПД) | 36 |
| Печать на конвертах | 37 |
| Печать одного конверта | 37 |
| Печать на нескольких конвертах | 38 |
| Печать на прозрачной пленке и этикетках | 40 |
| Печать на прозрачной пленке или этикетках | 40 |
| Печать на фирменных бланках и печатных формах | 42 |
| Печать на фирменных и печатных бланках | 42 |
| Печать на носителе нестандартного формата или карточках | 43 |
| Печать на носителе нестандартного формата или карточках | 43 |
| Печать на обеих сторонах носителя (двусторонняя печать вручную) | 44 |
| Двусторонняя печать вручную | 44 |
| Печать нескольких страниц на одном листе носителя | 46 |
| Печать нескольких страниц на одном листе (Windows) | 46 |
| Печать нескольких страниц на одном листе (Macintosh) | 46 |
| Печать буклетов | 47 |
| Печать буклетов | 47 |
| Печать фоновых изображений | 49 |
| Использование функции фоновых изображений | 49 |

4 Копирование

| | |
|--|----|
| Загрузка оригиналов для копирования | 52 |
| Загрузка оригиналов на планшет сканера | 52 |
| Загрузка оригиналов во входной лоток устройства автоматической подачи документов (АПД) | 53 |
| Запуск задания копирования | 54 |
| Отмена задания копирования | 54 |
| Настройка качества копирования | 55 |
| Настройка качества копирования для текущего задания | 55 |
| Настройка качества копирования по умолчанию | 55 |
| Настройка параметра контрастности (светлее/темнее) | 56 |
| Настройка параметра контрастности для текущего задания | 56 |
| Настройка параметра контрастности по умолчанию | 56 |
| Уменьшение или увеличение копий | 57 |
| Уменьшение или увеличение копий для текущего задания | 58 |
| Изменение размера копии по умолчанию | 58 |
| Изменение параметра сортировки копий | 60 |
| Изменение параметра сортировки для текущего задания | 60 |
| Изменение значения по умолчанию для параметра сортировки | 60 |
| Изменение числа копий | 61 |
| Изменение числа копий для текущего задания | 61 |
| Изменение числа копий по умолчанию | 61 |
| Копирование фотографий, двусторонних оригиналов или книг | 62 |

| | |
|--|----|
| Копирование фотографий | 62 |
| Копирование стопки из нескольких страниц двусторонних документов | 62 |
| Копирование книги | 63 |

5 Сканирование

| | |
|--|----|
| Загрузка оригиналов для сканирования | 66 |
| Загрузка оригиналов на планшет сканера | 66 |
| Загрузка оригиналов во входной лоток устройства автоматической подачи документов (АПД) | 67 |
| Знакомство со способами сканирования | 68 |
| Сканирование с помощью панели управления устройства (Windows) | 69 |
| Программирование клавиши "Сканировать в" | 69 |
| Сканирование в сообщение электронной почты | 69 |
| Сканирование в папку | 69 |
| Отмена задания сканирования | 71 |
| Сканирование с помощью программы сканирования hp LaserJet (Windows) | 72 |
| Сканирование в сообщение электронной почты | 72 |
| Сканирование в файл | 73 |
| Сканирование в другую программу | 74 |
| Сканирование в программу OCR Readiris | 75 |
| Сканирование с помощью устройства и программы hp Director (Macintosh) | 76 |
| Сканирование в сообщение электронной почты | 76 |
| Сканирование в файл | 77 |
| Сканирование в приложение | 77 |
| Использование постраничного сканирования | 77 |
| Сканирование с помощью TWAIN- и WIA-совместимого приложения | 79 |
| Использование TWAIN- и WIA-совместимых приложений | 79 |
| Сканирование фотографии или книги | 81 |
| Копирование фотографий | 81 |
| Сканирование книги | 81 |
| Сканирование с помощью программы OCR | 83 |
| Readiris | 83 |
| Разрешение и цветопередача сканера | 84 |
| Указания по выбору параметров разрешения и цветопередачи | 84 |
| Цветопередача | 85 |

6 Использование факса

| | |
|-------|----|
| | 87 |
|-------|----|

7 Очистка и обслуживание

| | |
|---|----|
| Очистка внешней поверхности устройства | 90 |
| Очистка корпуса | 90 |
| Очистка стекла | 90 |
| Очистка подложки крышки | 91 |
| Очистка пути прохождения носителя | 92 |
| Очистка пути прохождения носителя | 92 |
| Замена узла захватывающего ролика устройства автоматической подачи документов (АПД) | 93 |

8 Устранение неисправностей

| | |
|---------------------------------------|----|
| Устройство не включается | 98 |
| Питание поступает в устройство? | 98 |

| | |
|---|-----|
| На экране панели управления устройства отображаются черные линии или точки или с экрана пропадает изображение | 99 |
| Не испытывает ли устройство воздействие электрических или магнитных полей? | 99 |
| Распечатываются пустые страницы | 100 |
| Снята защитная лента с картриджа? | 100 |
| Документ содержит пустые страницы? | 100 |
| Распечатывается ли страница конфигурации? | 100 |
| Оригинал загружен правильно? | 100 |
| Страницы не печатаются | 101 |
| Появилось ли какое-либо сообщение на экране компьютера? | 101 |
| Правильно ли подается в устройство носитель для печати? | 101 |
| Не возникло ли замятие носителя? | 101 |
| Кабель параллельного порта или USB (A/B) исправен и правильно подключен? | 101 |
| К компьютеру подключены другие устройства? | 101 |
| Страницы распечатались, но проблема осталась | 102 |
| Плохое качество печати? | 102 |
| Распечатанная страница отличается от изображения на экране? | 102 |
| Параметры устройства соответствуют носителю для печати? | 102 |
| Появление сообщений об ошибках | 103 |
| Принтер не отвечает/ошибка записи в порт LPT1 | 103 |
| Нет доступа к порту (порт занят другой программой) | 103 |
| Проблемы при обработке бумаги | 104 |
| Перекося печатного изображения (изгиб) | 104 |
| Подается сразу несколько листов | 104 |
| Устройство не захватывает носитель из входного лотка | 104 |
| Носитель скручивается во время прохождения через устройство | 104 |
| Распечатанная страница отличается от изображения на экране | 105 |
| Имеются ли искажения, ошибки или пропуски в тексте? | 105 |
| Не распечатывается графика или текст? Распечатываются чистые страницы? | 105 |
| Формат страницы отличается от формата на другом принтере? | 106 |
| Плохое качество графических изображений | 106 |
| Происходит замятие носителя в принтере | 107 |
| Устранение замятия носителя | 107 |
| Устранение других замятий носителя | 109 |
| Советы по предотвращению замятия носителя | 109 |
| Неприемлемое качество печати | 110 |
| Светлая или блеклая печать | 110 |
| Крапинки тонера | 110 |
| Пропадания печати | 111 |
| Вертикальные линии | 111 |
| Серый фон | 112 |
| Смазывание тонера | 112 |
| Незакрепление тонера | 113 |
| Вертикальные повторяющиеся дефекты | 114 |
| Деформация символов | 114 |
| Перекося страниц | 115 |
| Скручивание или волны | 115 |
| Складки или морщины | 116 |
| Разбрасывание тонера по контуру символов | 116 |
| Появляется сообщение об ошибке на панели управления устройства | 117 |
| Разрешение общих сообщений об ошибках | 117 |
| Критические сообщения об ошибках | 117 |
| Предупреждения | 118 |

| | |
|---|-----|
| Сообщения, требующие внимания | 119 |
| Копия не выводится | 120 |
| Носитель для печати загружен во входной лоток? | 120 |
| Оригинал загружен правильно? | 120 |
| Пустые копии или изображения отсутствуют или слишком блеклые | 121 |
| Удалена ли защитная лента с картриджа? | 121 |
| Достаточно ли тонера в картридже? | 121 |
| Плохое качество оригинала? | 121 |
| Используется ли исходное изображение с цветным фоном? | 121 |
| Неприемлемое качество копии | 122 |
| Предупреждение проблем | 122 |
| В устройстве автоматической подачи документов (АПД) произошло замятие носителя | 123 |
| Типичные места замятий в устройстве автоматической подачи документов (АПД) | 123 |
| Устранение замятия носителя в устройстве автоматической подачи документов (АПД) | 124 |
| Наличие дефектов в копии | 126 |
| Белые или блеклые вертикальные полосы | 126 |
| Пустые страницы | 126 |
| Выполнена копия неправильного оригинала | 127 |
| Слишком светло или темно | 127 |
| Нежелательные линии | 127 |
| Черные точки или штрихи | 127 |
| Неясный текст | 127 |
| Уменьшенный формат | 128 |
| Отсканированное изображение плохого качества | 129 |
| Не является ли исходное изображение перепечаткой с фотографии? | 129 |
| Не улучшилось ли качество изображения после печати документа? | 129 |
| Не перекошено ли изображение? | 129 |
| Имеются ли на отсканированном изображении пятна, линии, вертикальные белые полосы или иные дефекты? | 129 |
| Графическое изображение отличаются от оригинала? | 130 |
| Часть изображения не отсканирована | 131 |
| Правильно ли загружен исходный документ? | 131 |
| Используется ли исходное изображение с цветным фоном? | 131 |
| Оригинал длиннее 381 мм? | 131 |
| Не является ли оригинал слишком маленьким? | 131 |
| Используется ли программа HP Director? (Только для Macintosh) | 131 |
| Правилен ли формат носителя? | 132 |
| Сканирование выполняется слишком долго | 133 |
| Не задан ли слишком высокий уровень разрешения или цветопередачи? | 133 |
| Не настроена ли программа на цветное сканирование? | 133 |
| Не отправлено ли задание печати или копирования перед попыткой сканирования? | 133 |
| Компьютер настроен для двустороннего обмена данными? | 133 |
| Появляются сообщения об ошибках | 134 |
| Общие сообщение об ошибках при сканировании | 134 |
| Неприемлемое качество сканирования | 135 |
| Предупреждение проблем | 135 |
| Пустые страницы | 135 |
| Слишком светло или темно | 136 |
| Нежелательные линии | 136 |
| Черные точки или штрихи | 136 |
| Неясный текст | 136 |

Приложение А Характеристики

| | |
|--|-----|
| Характеристики устройства серии HP LaserJet 3020/3030 "all-in-one" | 139 |
| Характеристики устройства серии HP LaserJet 3020/3030 "all-in-one" | 139 |
| Характеристики факса HP LaserJet 3030 "all-in-one" | 141 |
| Батарея устройства серии HP LaserJet 3020/3030 "all-in-one" | 142 |

Приложение В Регламентирующая информация

| | |
|---|-----|
| | 143 |
| Регулирующая информация FCC | 144 |
| Акт по телефонной защите заказчика (США - hp LaserJet 3030) | 145 |
| Требования IC CS-03 (hp LaserJet 3030) | 146 |
| Регулирующая информация для стран, регионов Европейского Союза (hp LaserJet 3030) | 146 |
| Положения безопасности | 147 |
| Безопасность при работе с лазерными устройствами | 147 |
| Canada DOC regulations | 147 |
| Laser statement for Finland | 148 |
| Korean EMI statement | 148 |
| Australia | 149 |
| Декларация соответствия | 150 |
| Программа контроля за воздействием продукции на окружающую среду | 151 |
| Защита окружающей среды | 151 |
| Образование озона | 151 |
| Потребляемая мощность | 151 |
| Экономия тонера | 151 |
| Использование бумаги | 151 |
| Пластиковые материалы | 152 |
| Расходные материалы HP LaserJet | 152 |
| Информация о Программе возврата и переработки расходных материалов для печати HP | 152 |
| Бумага | 152 |
| Ограничения материала | 153 |
| Nederlands | 153 |
| Дополнительная информация | 154 |
| Таблицы безопасности материалов | 155 |

Приложение С Заявление об ограниченной гарантии HP

| | |
|--|-----|
| ОГРАНИЧЕННАЯ ГАРАНТИЯ на устройство HP LaserJet 3020/3030 "all-in-one" | 157 |
|--|-----|

Приложение D Детали и дополнительные принадлежности HP

| | |
|--|-----|
| Заказ деталей и дополнительных принадлежностей hp | 160 |
| Таблицы деталей и дополнительных принадлежностей HP | 160 |
| Картриджи HP LaserJet | 162 |
| Политика HP по отношению к картриджам, произведенным не HP | 162 |
| Установка картриджа | 162 |
| Хранение картриджей | 162 |
| Ожидаемый срок службы картриджа | 162 |
| Переработка картриджей | 163 |
| Экономия тонера | 163 |

Приложение Е Обслуживание и поддержка

| | |
|--|-----|
| Обслуживание оборудования | 166 |
| Обслуживание оборудования | 166 |
| Расширенная гарантия | 168 |
| Форма информации об обслуживании | 169 |

Глоссарий

Указатель

1

Знакомство с устройством

Для ознакомления с новым устройством HP LaserJet 3020 "all-in-one" или HP LaserJet 3030 "all-in-one" см. следующие разделы:

- [Содержимое комплекта hp LaserJet 3020 "all-in-one" и hp LaserJet 3030 "all-in-one"](#)
- [Функции устройств hp LaserJet 3020 "all-in-one" и hp LaserJet 3030 "all-in-one"](#)
- [Определение аппаратных компонентов](#)
- [Определение компонентов панели управления устройства hp LaserJet 3020 "all-in-one"](#)
- [Определение компонентов панели управления устройства hp LaserJet 3030 "all-in-one"](#)
- [Определение компонентов программного обеспечения](#)
- [Характеристики носителя для печати](#)

Содержимое комплекта hp LaserJet 3020 "all-in-one" и hp LaserJet 3030 "all-in-one"

Для проверки комплектации устройства используйте следующие рисунки.

Содержимое комплекта hp LaserJet 3020 "all-in-one"

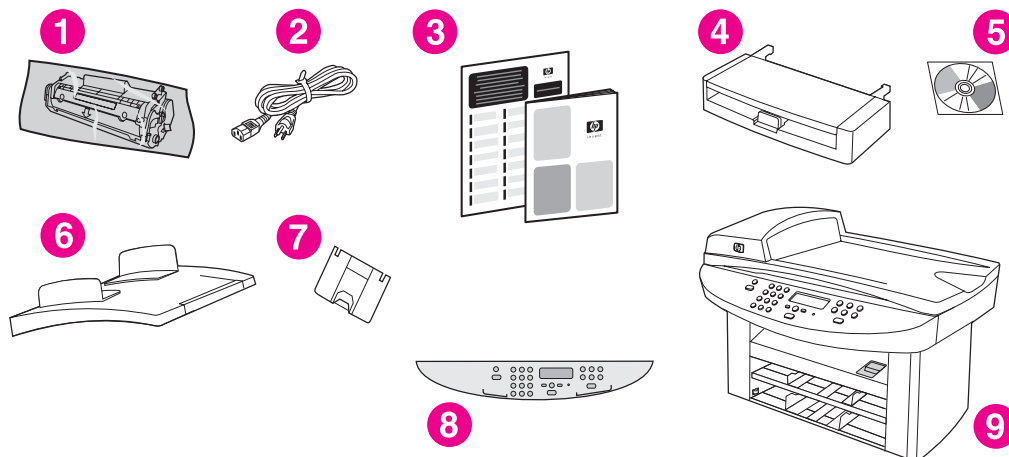

- 1 Картридж.
- 2 Шнур питания.
- 3 Руководство по началу работы с устройством и вкладыш с информацией о технической поддержке.
- 4 Входной лоток для носителя на 150 листов.
- 5 Компакт-диски, содержащие программное обеспечение для устройства и электронное руководство пользователя.
- 6 Входной лоток устройства автоматической подачи документов (АПД).
- 7 Опора выходного приемника.
- 8 Накладка панели управления устройства.
- 9 HP LaserJet 3020 "all-in-one".

Примечание

Используйте шнур питания, прилагаемый к данному устройству. Применение других шнуров питания может оказать неблагоприятное влияние на производительность устройства.

Содержимое комплекта hp LaserJet 3030 "all-in-one"

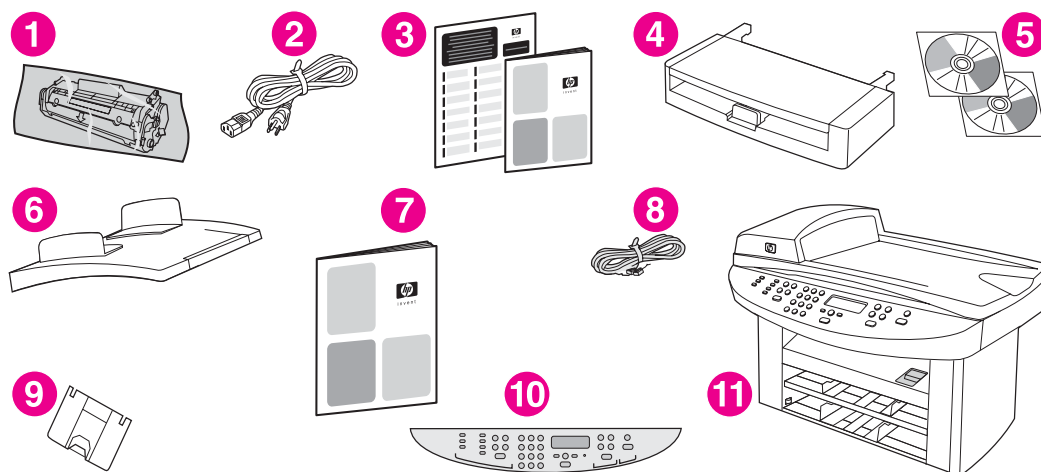

- 1 Картридж.
- 2 Шнур питания.
- 3 Руководство по началу работы с устройством и вкладыш с информацией о технической поддержке.
- 4 Входной лоток для носителя на 150 листов.
- 5 Компакт-диски, содержащие программное обеспечение для устройства и электронное руководство пользователя.
- 6 Входной лоток устройства автоматической подачи документов (АПД).
- 7 Руководство по использованию функций факса.
- 8 Телефонный кабель.
- 9 Опора выходного приемника.
- 10 Накладка панели управления устройства.
- 11 HP LaserJet 3030 "all-in-one".

Примечание

Используйте телефонный кабель и шнур питания, прилагаемые к данному устройству. Применение других телефонных кабелей и шнуров питания может оказать неблагоприятное влияние на производительность устройства.

Функции устройств hp LaserJet 3020 "all-in-one" и hp LaserJet 3030 "all-in-one"

| | |
|---|---|
| Скорость | <ul style="list-style-type: none">• Печать и копирование до 15 страниц в минуту (стр./мин.). |
| Обработка бумаги | <ul style="list-style-type: none">• Планшетный сканер, Устройство автоматической подачи документов (АПД) на 50 листов, входной лоток для носителя на 150 листов и входной отсек первоочередной подачи на 10 листов. |
| Память | <ul style="list-style-type: none">• 32 мегабайта (Мб) оперативной памяти (ОЗУ) (9 Мб для системы и 23 Мб в распоряжении пользователя). |
| Подключение | <ul style="list-style-type: none">• Порт универсальной последовательной шины (USB) (совместим со спецификациями 2.0) и параллельный порт IEEE 1284-B. |
| Факс (только HP LaserJet 3030 "all-in-one") | <ul style="list-style-type: none">• Полнофункциональный факс, совместимый со стандартом V.34, обладает функциями телефонной книги, факсимильного опроса и отложенных факсов. |

Определение аппаратных компонентов

Для определения аппаратных компонентов устройства используйте следующие иллюстрации.

Аппаратные компоненты HP LaserJet 3020 "all-in-one"

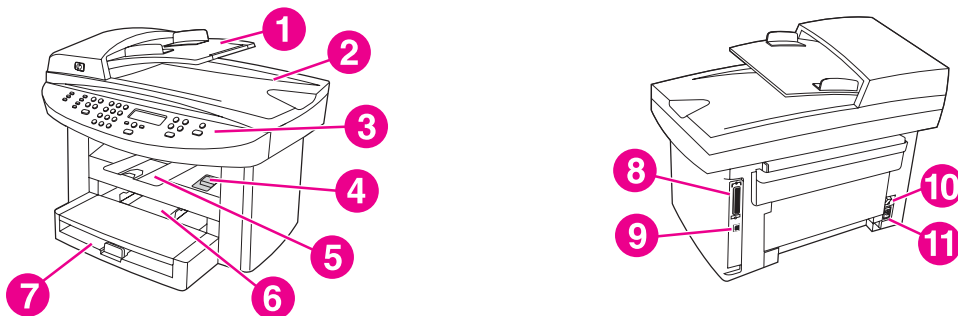

- 1 Входной лоток устройства автоматической подачи документов (АПД).
- 2 Крышка планшетного сканера и выходной приемник АПД.
- 3 Панель управления устройства.
- 4 Дверца освобождения картриджа.
- 5 Выходной приемник.
- 6 Входной лоток первоочередной подачи.
- 7 Входной лоток носителя.
- 8 Параллельный порт.
- 9 Порт USB.
- 10 Выключатель питания.
- 11 Разъем для питания.

Аппаратные компоненты HP LaserJet 3030 "all-in-one"

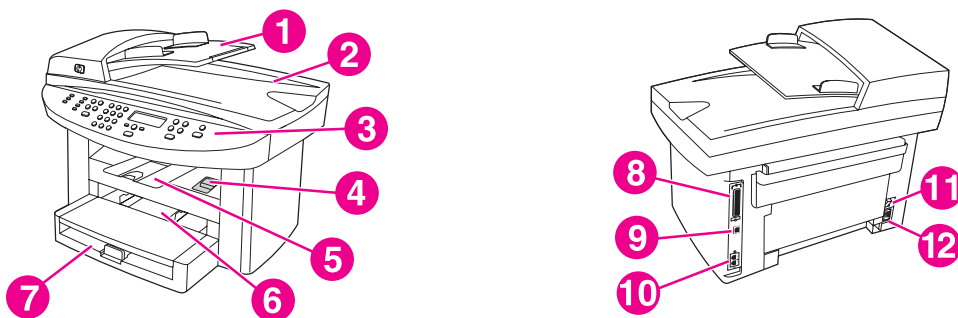

- 1 Входной лоток устройства автоматической подачи документов (АПД).
- 2 Крышка планшетного сканера и выходной приемник АПД.
- 3 Панель управления устройства.
- 4 Дверца освобождения картриджа.
- 5 Выходной приемник.
- 6 Входной лоток первоочередной подачи.
- 7 Входной лоток носителя.
- 8 Параллельный порт.
- 9 Порт USB.
- 10 Интерфейсные порты факса.
- 11 Выключатель питания.
- 12 Разъем для питания.

Определение компонентов панели управления устройства hp LaserJet 3020 "all-in-one"

Для определения компонентов панели управления устройства используйте следующий рисунок.

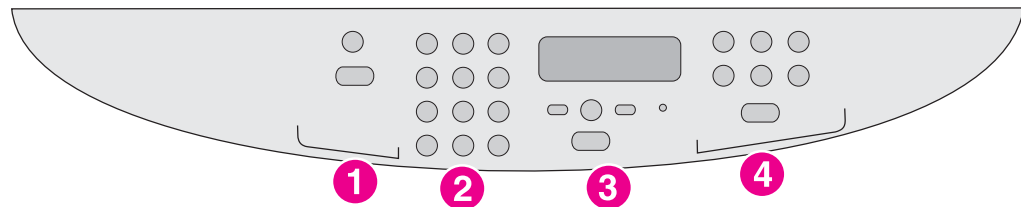

- 1 **Элементы управления сканированием.** Эти элементы управления используются для выполнения сканирования в сообщения электронной почты или папку. Для получения инструкций по сканированию см. [Сканирование](#).
- 2 **Алфавитно-цифровые клавиши.** Алфавитно-цифровые клавиши используются для ввода данных на экране панели управления устройства.
- 3 **Элементы управления меню и отменой заданий.** Эти элементы управления используются для выбора элементов меню, определения состояния устройства, а также для отмены текущего задания.
- 4 **Элементы управления копированием.** Эти элементы управления используются для изменения часто используемых параметров по умолчанию, а также для запуска копирования. Для получения инструкций по копированию см. [Копирование](#).

Определение компонентов панели управления устройства hp LaserJet 3030 "all-in-one"

Для определения компонентов панели управления устройства используйте следующий рисунок.

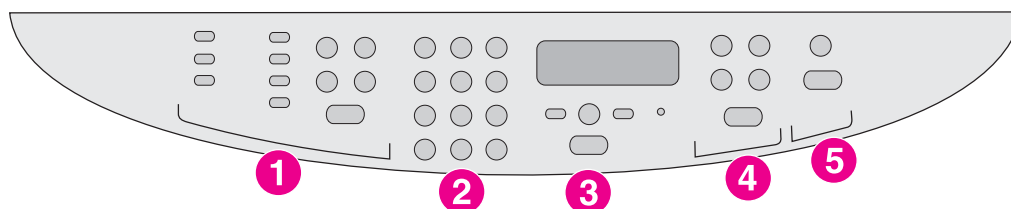

- 1 **Элементы управления факсом.** Элементы управления факсом используются для изменения часто используемых параметров факса. Для получения информации об использовании элементов управления факса см. руководство по факсу.
- 2 **Алфавитно-цифровые клавиши.** Алфавитно-цифровые клавиши используются для ввода данных на экране панели управления устройством, а также для набора телефонных номеров при передаче факсов. Для получения информации об использовании алфавитно-цифровых клавиш см. руководство по использованию функций факса.
- 3 **Элементы управления меню и отменой заданий.** Эти элементы управления используются для выбора элементов меню, определения состояния устройства, а также для отмены текущего задания.
- 4 **Элементы управления копированием.** Эти элементы управления используются для изменения часто используемых параметров по умолчанию, а также для запуска копирования. Для получения инструкций по копированию см. [Копирование](#).
- 5 **Элементы управления сканированием.** Эти элементы управления используются для выполнения сканирования в сообщения электронной почты или папку. Для получения инструкций по сканированию см. [Сканирование](#).

Определение компонентов программного обеспечения

Примечание

Компоненты программного обеспечения устанавливаются в зависимости от операционной системы (ОС) и типа установки. Для получения дополнительной информации см. руководство по началу работы.

В поставку устройства включены следующие программные компоненты:

- Панель инструментов HP.
- Программа сканирования HP LaserJet.
- Драйвер сканера TWAIN или WIA (драйвер WIA доступен только для Windows XP).
- Факс HP LaserJet (только устройство HP LaserJet 3030 all-in-one).
- Программа OCR Readiris (не устанавливается с другим программным обеспечением, требуется отдельная установка).
- Программа установки/программа удаления.
- Драйверы принтера (PCL 6, PCL 5e, эмуляция PostScript Level 2).
- Программа HP Director (Macintosh).
- Программа HP All-in-One Setup Assistant (Macintosh).

Примечание

По умолчанию устанавливается драйвер принтера PCL 6. Драйвер принтера PCL 5e доступен с помощью мастера принтера. Драйвер PostScript доступен с помощью настраиваемой установки.

Поддерживаемые операционные системы

Устройства HP LaserJet 3020 "all-in-one" и HP LaserJet 3030 "all-in-one" поддерживают следующие операционные системы.

Примечание

Не все функции устройства доступны для всех операционных систем.

- Windows 98, Windows 2000, Windows Me, Windows XP и Windows NT 4.0
- Macintosh OS 10.2.x, Macintosh 9.1 и Macintosh 9.2.x

Характеристики носителя для печати

Для получения оптимальных результатов используйте фотобумагу рекомендуемого формата плотностью от 75 до 90 г/м². Убедитесь в хорошем качестве бумаги, на которой нет разрезов, прорезей, разрывов, пятен, отслаивающихся частиц, пыли, морщин, а также скрученных и загнутых краев.

Примечание

Принтер поддерживает широкий диапазон стандартных и нестандартных форматов носителя для печати. Ёмкость лотков и приемников может варьироваться в зависимости от плотности и толщины носителя, а также от условий окружающей среды. Гладкость: от 100 до 250 ед. (Шеффилд).

Используйте прозрачную пленку, изготовленную только для принтеров HP LaserJet.

Поддерживаемый формат и плотность носителя

Формат носителя для входного лотка

| Входной лоток носителя | Размеры | Плотность или толщина | Ёмкость |
|---------------------------------------|--------------|----------------------------|-----------------------------------|
| Минимальный формат бумаги | 76 x 127 мм | 60 - 163 г/м ² | 150 листов (60 г/м ²) |
| Максимальный формат бумаги | 216 x 356 мм | 60 - 163 г/м ² | 150 листов (60 г/м ²) |
| Минимальный формат глянцевой бумаги | 76 x 127 мм | 75 - 120 г/м ² | Максимальная высота пачки: 18 мм |
| Максимальный формат глянцевой бумаги | 216 x 356 мм | 75 - 120 г/м ² | Максимальная высота пачки: 18 мм |
| Минимальный формат прозрачной пленки | 76 x 127 мм | 0,10 - 0,13 мм в толщину | 75 листов |
| Максимальный формат прозрачной пленки | 216 x 356 мм | 0,10 - 0,13 мм в толщину | 75 листов |
| Минимальный формат конвертов | 90 x 160 мм | 75 - 105 г/м ² | 15 конвертов |
| Максимальный формат конвертов | 178 x 254 мм | 75 - 105 г/м ² | 15 конвертов |
| Минимальный формат этикеток | 76 x 127 мм | 60 - 216 г/м ² | 60 листов |
| Максимальный формат этикеток | 216 x 356 мм | 60 - 216 г/м ² | 60 листов |
| Минимальный формат карточек | 76 x 127 мм | 135 - 157 г/м ² | 60 листов |

| Входной лоток носителя | Размеры | Плотность или толщина | Емкость |
|------------------------------|--------------|----------------------------|-----------|
| Максимальный формат карточек | 216 x 356 мм | 135 - 157 г/м ² | 60 листов |

Формат бумаги для отсека первоочередной подачи

| Отсек первоочередной подачи | Размеры | Плотность или толщина | Емкость |
|---------------------------------------|--------------|----------------------------|-----------------------------------|
| Минимальный формат бумаги | 76 x 127 мм | 60 - 163 г/м ² | 10 листов (75 г/м ²) |
| Максимальный формат бумаги | 216 x 356 мм | 60 - 163 г/м ² | 10 листов (75 г/м ²) |
| Минимальный формат глянцевої бумаги | 76 x 127 мм | 75 - 120 г/м ² | Максимальная высота пачки: 1,5 мм |
| Максимальный формат глянцевої бумаги | 216 x 356 мм | 75 - 120 г/м ² | Максимальная высота пачки: 1,5 мм |
| Минимальный формат прозрачной пленки | 76 x 127 мм | 0,10 - 0,13 мм в толщину | 5 листов |
| Максимальный формат прозрачной пленки | 216 x 356 мм | 0,10 - 0,13 мм в толщину | 5 листов |
| Минимальный формат конвертов | 76 x 127 мм | 60 - 90 г/м ² | Individual конвертов |
| Максимальный формат конвертов | 216 x 356 мм | 60 - 90 г/м ² | Individual конвертов |
| Минимальный формат этикеток | 76 x 127 мм | 60 - 216 г/м ² | 4 листов |
| Максимальный формат этикеток | 216 x 356 мм | 60 - 216 г/м ² | 4 листов |
| Минимальный формат карточек | 76 x 127 мм | 135 - 163 г/м ² | 4 листов |
| Максимальный формат карточек | 216 x 356 мм | 135 - 163 г/м ² | 4 листов |

Форматы бумаги для устройства автоматической подачи документов (АПД)

| Устройство АПД | Размеры | Плотность или толщина | Емкость |
|---------------------------|--------------|--------------------------|----------------------------------|
| Минимальный формат бумаги | 127 x 127 мм | 60 - 90 г/м ² | 50 листов (75 г/м ²) |

| Устройство АПД | Размеры | Плотность или толщина | Емкость |
|----------------------------|--------------|--------------------------|-------------------------------------|
| Максимальный формат бумаги | 216 x 381 мм | 60 - 90 г/м ² | 50 листов (75 г/м ²) |

2

Изменение параметров с помощью панели инструментов hp или панели управления устройства

Примечание

Информация о панели инструментов HP, представленная в данной главе, предназначена только для операционных систем Windows. Для получения информации о панели инструментов HP для Macintosh см. интерактивную справку программы HP toolbox для Macintosh.

Параметры устройства можно изменить с помощью панели инструментов HP или панели управления устройства. Обычно параметры устройства наиболее просто изменять с помощью панели инструментов HP.

В следующей таблице перечислены некоторые параметры, которые можно изменить с помощью панели инструментов HP и панели управления устройства. Для получения дополнительной информации об использовании панели инструментов HP для изменения параметров см. справку панели инструментов HP. Справку по использованию панели инструментов HP можно открыть, щелкнув на **Как выполнить** в левой части окна панели инструментов HP (для получения информации о том, как запустить панель инструментов, см. [Использование панели инструментов hp \(Windows\)](#)). Для получения сведений об использовании панели управления устройства для изменения его параметров см. информацию, содержащуюся в данной главе.

Примечание

Параметры, установленные в программном обеспечении, заменяют параметры драйвера принтера. Параметры драйвера принтера заменяют параметры панели инструментов HP и панели управления устройства.

| Параметр или функция | Панель инструментов HP | Панель управления устройства |
|---|------------------------|------------------------------|
| Восстановление начальных значений параметров по умолчанию. | X | X |
| Печать страниц информации, например, страницы конфигурации, карты меню панели управления устройства и страницы использования. | X | X |
| Изменение языка на экране панели управления устройства. | X | X |
| Изменение языка панели инструментов HP. | X | |
| Настройка предупреждений о состоянии. | X | |

| Параметр или функция | Панель инструментов HP | Панель управления устройства |
|--|------------------------|------------------------------|
| Настройка параметров отправки и получения факсов. ¹ | X | X |
| Просмотр или переадресация факсов, принятых на данный компьютер. ¹ | X | |
| Настройка параметра сканирования в сообщения электронной почты или папку. | X | |
| Изменение настройки копирования. | X | X |
| Добавление, удаление или изменение назначений в телефонной книге факса. ¹ | X | X |
| Получение доступа к электронному руководству пользователя. | X | |
| Удаленная проверка состояния устройства. | X | |

¹Функции факса доступны только для устройства HP LaserJet 3030 "all-in-one".

Использование панели инструментов hp (Windows)

Панель инструментов HP - это Web-приложение, которое можно использовать для выполнения перечисленных ниже задач.

Примечание

Устройство HP LaserJet 3020 "all-in-one" не обладает возможностями работы с факсом.

- Мониторинг состояния устройства.
- Просмотр и настройка параметров устройства для печати, работы с факсом, копирования и сканирования.
- Просмотр информации об устранении неполадок и информации "Как выполнить".
- Просмотр электронной документации.
- Доступ к функциям программного обеспечения факса и сканера.
- Просмотр предупреждений о конкретном событии или состоянии устройства.

Панель инструментов HP можно просматривать, когда устройство подключено непосредственно к компьютеру или сети. Для того, чтобы использовать панель инструментов HP, необходимо полностью выполнить установку программного обеспечения.

Примечание

Для открытия и использования панели инструментов HP доступ в Интернет не требуется. Однако при выборе ссылки в области **Другие ссылки** для перехода на связанный со ссылкой Web-сервер необходимо иметь доступ к Интернету. Для получения дополнительной информации см. [Другие ссылки](#).

Поддерживаемые операционные системы

Панель инструментов HP работает в следующих операционных системах:

- Windows 98, Windows 2000, Windows Millennium Edition (Me) и Windows XP.

Примечание

Для работы панели инструментов HP в операционной системе необходимо установить протокол TCP/IP (Transmission Control Protocol/Internet protocol).

Поддерживаемые Web-браузеры

Для использования панели инструментов HP требуется один из следующих Web-браузеров:

- Microsoft Internet Explorer 5.5 или выше.
- Netscape Navigator 6,2 или выше.
- Opera 7.0.

Все страницы можно распечатать из Web-браузера.

Просмотр панели инструментов hp

Откройте панель инструментов HP, используя один из следующих способов:

- На рабочем столе компьютера дважды щелкните на значке панели инструментов HP .
- В меню **Пуск** выберите **Hewlett-Packard**, затем **hp LaserJet 3020** или **hp LaserJet 3030** и выберите **Панель инструментов hp**.

В Web-браузере откроется панель инструментов HP.

Примечание

После открытия URL на него можно поставить закладку, чтобы в дальнейшем быстро к нему вернуться.

Разделы панели инструментов hp

Панель инструментов HP содержит следующие разделы:

- Вкладка **Статус**.
- Вкладка **Факс** (доступна только для устройства HP LaserJet 3030 "all-in-one").
- Вкладка **Сканировать в...**
- Вкладка **Устранение неисправностей**.
- Вкладка **Документация**.

Другие ссылки

Каждая страница панели инструментов HP содержит ссылки на Web-сервер HP для регистрации и технической поддержки устройства, а также ссылки для заказа расходных материалов. Для использования любой из этих ссылок необходим доступ в Интернет. При использовании коммутируемого доступа к Интернету и при отсутствии текущего соединения во время первого открытия панели инструментов HP перед просмотром этих Web-серверов необходимо выполнить подключение.

Вкладка "Статус"

На вкладке **Статус** имеются ссылки на следующие основные страницы:

- **Состояние устройства.** Просмотр информации о состоянии устройства. На данной странице отображается состояние устройства, например, замятие носителя или его отсутствие во входном лотке. После устранения проблемы щелкните на кнопке **Обновить** для обновления состояния устройства.
- **Настройка предупреждений о состоянии.** Использование предупреждений для настройки устройства на автоматическое оповещение о состоянии устройства. На данной странице можно включить или выключить получение предупреждений, указать событие, на которое будет отправлено предупреждение, и выбрать тип предупреждения (всплывающее сообщение или значок на панели задач). Чтобы активизировать параметры предупреждений о состоянии, щелкните на кнопку **Применить**.

- **Конфигурация устройства.** Просмотр допустимых для данного устройства параметров. На этой странице также отображается информация о любых установленных дополнительных принадлежностях, например, о модулях DIMM. На странице **Конфигурация устройства** отображается та же информация, что и на странице конфигурации.
- **Печать страниц информации.** Печать страницы конфигурации и других информационных страниц, возможных для данного устройства.

Вкладка "Факс"

Примечание

Устройство HP LaserJet 3020 "all-in-one" не обладает возможностями работы с факсом.

Вкладка **Факс** связана со следующими основными страницами:

- **Работа с факсом**
- **Телефонная книга факса**
- **Журнал отправки факсов**
- **Свойства данных факса**
- **Отчеты факса**
- **Подробная настройка факса**

Примечание

Дополнительную информацию о функциях и возможностях факса см. в руководстве по использованию функций факса.

Вкладка "Сканировать в..."

Вкладка **Сканировать в...** связана со следующими основными страницами:

- **Сканирование в сообщения электронной почты или папку**
- **Параметры сканирования**

Примечание

Параметры сканирования относятся только к параметру **Сканирование в сообщения электронной почты или в папку**.

Вкладка "Устранение неисправностей"

Вкладка **Устранение неисправностей** связана с различной информацией об устранении неполадок устройства, например, с информацией об устранении замятия, разрешении проблем, связанных с ухудшением качества печати, работой факса, копированием или сканированием.

Вкладка "Документация"

Вкладка **Документация** содержит ссылки на следующие информационные ресурсы:

- **Руководство пользователя.** Руководство пользователя содержит информацию об использовании устройства, гарантии, характеристиках и технической поддержке. Руководство пользователя представлено в форматах HTML и PDF.
- **Самые последние новости.** Этот документ содержит самые последние сведения об устройстве. Он представлен только на английском языке.

Использование панели управления устройства

Параметры можно также настраивать с панели управления устройства. В этом разделе описываются способы выполнения следующих задач:

- [Печать страницы конфигурации](#)
- [Печать карты меню панели управления устройства](#)
- [Восстановление начальных значений параметров по умолчанию](#)
- [Изменение языка на экране панели управления устройства](#)
- [Изменение формата носителя по умолчанию](#)
- [Использование регуляторов громкости устройства](#)

Печать страницы конфигурации

Распечатав страницу конфигурации, можно посмотреть, какие параметры устройства выбраны в настоящий момент.

Печать страницы конфигурации

1. Нажмите на **МЕНЮ/ВВОД**.
2. С помощью клавиши **<** или **>** перейдите к **ОТЧЕТЫ**, а затем нажмите на **МЕНЮ/ВВОД**.
3. С помощью клавиши **<** или **>** перейдите к **ОТЧЕТ О КОНФИГ.**, а затем нажмите на **МЕНЮ/ВВОД**.

При этом устройство выполняет выход из меню параметров и распечатывает отчет.

Печать карты меню панели управления устройства

Распечатав карту меню панели управления, можно увидеть все параметры меню панели управления устройства.

Печать карты меню панели управления устройства

1. На панели управления устройства нажмите на **МЕНЮ/ВВОД**.
2. С помощью клавиши **<** или **>** перейдите к **ОТЧЕТЫ**, а затем нажмите на **МЕНЮ/ВВОД**.
3. С помощью клавиши **<** или **>** перейдите к **СТРУКТУРА МЕНЮ**, а затем нажмите на **МЕНЮ/ВВОД**.

Будет распечатана карта меню со всеми параметрами меню панели управления устройства.

Восстановление начальных значений параметров по умолчанию

При восстановлении начальных значений по умолчанию всем параметрам возвращаются из первоначальные значения, установленные при производстве. Для устройства HP LaserJet 3030 "all-in-one" при этом также очищаются имя заголовка факса и номер телефона. (Сведения о том, как добавлять информацию в заголовок факса, см. в руководстве по использованию функций факса.) В результате этой процедуры удаляются номера факсов и имена, назначенные для ввода с помощью однократного нажатия определенной клавиши, и коды быстрого набора, а также удаляются все страницы, сохраненные в памяти. Затем, в соответствии с процедурой, устройство автоматически перезапускается.

Восстановление начальных значений параметров по умолчанию

1. Нажмите на **МЕНЮ/ВВОД**.
2. С помощью клавиши **<** или **>** перейдите к **ОБСЛУЖИВАНИЕ**, а затем нажмите на **МЕНЮ/ВВОД**.
3. С помощью клавиши **<** или **>** выберите **ВОССТАН. СТАНД.**, нажмите на **МЕНЮ/ВВОД**, а затем для подтверждения выбора снова нажмите на **МЕНЮ/ВВОД**.

Устройство автоматически перезапустится.

Изменение языка на экране панели управления устройства

Используйте эту процедуру для печати отчетов и отображения сообщений на экране панели управления устройства на языке, отличном от языка, установленного по умолчанию для Вашей страны/региона.

Примечание

Демонстрационная страница выводится на печать только на английском языке.

Изменение языка на экране панели управления устройства

1. Нажмите на **МЕНЮ/ВВОД**.
2. С помощью клавиши **<** или **>** перейдите к **ОБЩИЕ ПАРАМЕТРЫ**, а затем нажмите на **МЕНЮ/ВВОД**.
3. С помощью клавиши **<** или **>** перейдите к **Язык**, а затем нажмите на **МЕНЮ/ВВОД**.
4. С помощью клавиши **<** или **>** выберите нужный язык.
5. Для сохранения выбора нажмите на **МЕНЮ/ВВОД**.

Устройство автоматически перезапустится.

Изменение формата носителя по умолчанию

Формат носителя должен быть установлен в соответствии с форматом носителя, обычно загружаемого во входной лоток. Этот параметр используется устройством для копирования, печати отчетов и факсов, а также для определения степени автоуменьшения для входящих факсов.

Изменение формата носителя по умолчанию

1. Нажмите на **МЕНЮ/ВВОД**.
2. С помощью клавиши **<** или **>** перейдите к **ОБЩИЕ ПАРАМЕТРЫ**, а затем нажмите на **МЕНЮ/ВВОД**.
3. С помощью клавиши **<** или **>** перейдите к **Стд. формат бумаги**, а затем нажмите на **МЕНЮ/ВВОД**.
4. Нажимайте клавишу **<** или **>** до тех пор, пока не появится формат загруженной бумаги. Можно выбрать формат **Letter**, **Legal** или **A4**.
5. Для сохранения выбора нажмите на **МЕНЮ/ВВОД**.

Использование регуляторов громкости устройства

Можно управлять громкостью следующих сигналов:

- Предупреждающим звуковым сигналом, издаваемым устройством, когда оно требует внимания, например, когда открыта дверца.
- Сигналами, издаваемыми при нажатии клавиш на панели управления устройства.
- Сигналы телефонной линии при отправке факсов (только для HP LaserJet 3030 "all-in-one").
- Громкость звонка для входящих факсов (только для HP LaserJet 3030 "all-in-one").

Изменение громкости предупреждающего сигнала

Предупреждающий сигнал раздается, когда устройство выдает предупреждение или сообщение о критической ошибке. Продолжительность звучания предупреждающего сигнала составляет одну или три секунды в зависимости от типа ошибки.

1. Нажмите на **МЕНЮ/ВВОД**.
2. С помощью клавиши **<** или **>** перейдите к **ОБЩИЕ ПАРАМЕТРЫ**, а затем нажмите на **МЕНЮ/ВВОД**.
3. С помощью клавиши **<** или **>** перейдите к **ГРОМКСТЬ**, а затем нажмите на **МЕНЮ/ВВОД**.
4. Нажмите на **МЕНЮ/ВВОД** для выбора **ГРОМК. СИГНАЛА**.
5. С помощью клавиши **<** или **>** выберите **Выкл.**, **Тихо**, **Нормально** или **Громко**.
6. Для сохранения выбора нажмите на **МЕНЮ/ВВОД**.

Примечание

Начальное значение параметра громкости предупреждающего сигнала по умолчанию - **Тихо**.

Изменение громкости для факса (только для hp LaserJet 3030 "all-in-one")

Этот параметр определяет громкость различных звуковых сигналов факса, издаваемых устройством при отправке или получении заданий факса.

1. Нажмите на **ГРОМКОСТЬ**.
2. С помощью клавиши < или > выберите **Выкл., Тихо, Нормально** или **Громко**.
3. Для сохранения выбора нажмите на **МЕНЮ/ВВОД**.

Примечание

Значением по умолчанию для этого параметра является **Тихо**.

Изменение громкости звонка факса (только для hp LaserJet 3030 "all-in-one")

При первоначальной отправке или при приеме вызова устройство издает звонок факса. Продолжительность звонка зависит от продолжительности мелодии звонка, установленной в схеме звонка местной телекоммуникационной компанией.

1. Нажмите на **МЕНЮ/ВВОД**.
2. С помощью клавиши < или > перейдите к **ОБЩИЕ ПАРАМЕТРЫ**, а затем нажмите на **МЕНЮ/ВВОД**.
3. С помощью клавиши < или > перейдите к **ГРОМКОСТЬ**, а затем нажмите на **МЕНЮ/ВВОД**.
4. Нажмите один раз на клавишу < или > для выбора **ГРОМК. ЗВОНКА**, а затем нажмите на **МЕНЮ/ВВОД**.
5. С помощью клавиши < или > выберите **Выкл., Тихо, Нормально** или **Громко**.
6. Для сохранения выбора нажмите на **МЕНЮ/ВВОД**.

Примечание

Значением по умолчанию для этого параметра является **Тихо**.

Изменение громкости сигнала при нажатии клавиш на панели управления устройства

Громкость сигнала при нажатии клавиш регулирует звук, воспроизводимый при нажатии клавиш на панели управления устройства.

1. Нажмите на **МЕНЮ/ВВОД**.
2. С помощью клавиши < или > перейдите к **ОБЩИЕ ПАРАМЕТРЫ**, а затем нажмите на **МЕНЮ/ВВОД**.
3. С помощью клавиши < или > перейдите к **ГРОМКОСТЬ**, а затем нажмите на **МЕНЮ/ВВОД**.
4. С помощью клавиши < или > перейдите к **ГРОМК.НАЖ.КЛАВИШ**, а затем нажмите на **МЕНЮ/ВВОД**.
5. С помощью клавиши < или > выберите **Выкл., Тихо, Нормально** или **Громко**.
6. Для сохранения выбора нажмите на **МЕНЮ/ВВОД**.

Примечание

Значением по умолчанию для громкости сигнала при нажатии клавиш на панели управления является **Тихо**.

3

Печать

При выполнении заданий печати с помощью устройства используйте следующую информацию.

- [Печать с использованием подачи вручную](#)
- [Остановка или отмена задания печати](#)
- [Драйверы принтера](#)
- [Описание параметров качества печати](#)
- [Оптимизация качества печати для конкретных типов носителей](#)
- [Характеристики носителя устройства](#)
- [Инструкции по использованию носителя для печати](#)
- [Выбор носителя для устройства автоматической подачи документов \(АПД\)](#)
- [Печать на конвертах](#)
- [Печать на прозрачной пленке и этикетках](#)
- [Печать на фирменных бланках и печатных формах](#)
- [Печать на носителе нестандартного формата или карточках](#)
- [Печать на обеих сторонах носителя \(двусторонняя печать вручную\)](#)
- [Печать нескольких страниц на одном листе носителя](#)
- [Печать буклетов](#)
- [Печать фоновых изображений](#)

Печать с использованием подачи вручную

Подачу вручную можно использовать при печати на разных носителях (например, при печати сначала на конвертах, затем на бумаге формата Letter, затем опять на конвертах и т.д.). Конверты загружайте в лоток первоочередной подачи, а фирменные бланки - во входной лоток.

Печать с использованием подачи вручную

1. В программном обеспечении откройте свойства устройства или установку принтера (драйвер принтера).
2. На вкладке **Бумага** или **Бумага/Качество** выберите **Ручная подача (лоток 1)** из списка **Источник** или из списка **Источник бумаги**. (Для получения инструкций по открытию драйвера принтера на компьютере см. [Описание параметров качества печати](#).)
3. Отправьте задание на печать.
4. После выполненных изменений дождитесь появления на панели управления сообщения **Ручная подача**, а затем для печати каждого задания нажмите на **МЕНЮ/ВВОД**.

Остановка или отмена задания печати

Если задание в настоящий момент печатается, процесс печати можно остановить нажатием клавиши **ОТМЕНА** на панели управления устройства.

ПРЕДУПРЕЖДЕНИЕ

При нажатии клавиши **ОТМЕНА** удаляется задание, выполняемое в данный момент. Если выполняется сразу несколько заданий (например, на устройстве одновременно выполняется печать документа и прием факса), нажатием клавиши **ОТМЕНА** удаляется задание, отображаемое в данный момент на панели управления устройства.

Задание печати можно также отменить из программного обеспечения или из очереди печати.

Для немедленной остановки печати задания просто извлеките оставшийся носитель для печати из устройства. После остановки печати используйте один из указанных ниже вариантов:

- **Панель управления устройства.** Для отмены печати задания на панели управления устройства нажмите и отпустите клавишу **ОТМЕНА**.
- **Программное обеспечение.** Обычно на экране компьютера появляется диалоговое окно, с помощью которого можно отменить задание печати.
- **Очередь печати Windows.** Если задание печати ожидает выполнения в очереди печати (в памяти компьютера) или в диспетчере очереди печати, удалите его оттуда. В Windows 98, Windows Me, Windows 2000 и Windows XP перейдите к экрану **Принтер**. Выберите **Пуск, Настройка**, а затем **Принтеры**. Дважды щелкните на значке устройства для открытия окна, выберите задание печати и нажмите на **Удалить**.
- **Очередь печати (Macintosh).** Откройте очередь печати, дважды щелкнув на значке устройства в папке **Finder**. Затем выделите задание печати и нажмите на **Trash**.

Драйверы принтера

При установке программного обеспечения Вы можете выбрать один из следующих драйверов принтера:

Драйвер PCL 6 (драйвер по умолчанию). Драйвер PCL 6 используется для получения всех преимуществ функций устройства. Если только не требуется обратная совместимость с ранними версиями драйверов PCL или предыдущими моделями принтеров, рекомендуется использовать драйвер PCL 6.

Драйвер PCL 5e. Драйвер PCL 5e используется для получения результатов печати, согласующихся с результатами, получаемыми при использовании ранних моделей принтеров HP LaserJet. Некоторые функции (FastRes 1200 и 300 т/д) отсутствуют в этом драйвере. (Не используйте драйвер PCL 5e, поставляемый с этим принтером, с принтерами предыдущих моделей.)

Драйвер PS. Драйвер PostScript® (PS) используется для совместимости с требованиями PS. Некоторые функции (двусторонняя печать вручную, печать буклетов, фоновые изображения и печать более четырех страниц на одном листе) отсутствуют в этом драйвере.

Примечание

В зависимости от выбранного драйвера устройство автоматически переключается между эмуляцией языка PS и языком PCL. При эмуляции PS используется стандарт Adobe® PostScript Level 2. Для получения информации о доступе к драйверу принтера см. [Изменение параметров печати](#).

Изменение параметров печати

После установки можно получить доступ к параметрам печати из драйвера принтера или из другого приложения. Эти параметры не применяются для других пользователей в сети.

Для изменения параметров печати можно использовать один из описанных ниже способов.

Примечание

Кроме того, некоторые параметры принтера можно изменить из панели инструментов HP. Для получения дополнительной информации об использовании панели инструментов HP см. [Использование панели инструментов hp \(Windows\)](#).

Изменение параметров по умолчанию во всех приложениях (Windows)

Windows 98, Windows Me и Windows XP Home. Из меню **Пуск** выберите **Настройка**, а затем **Принтеры**. Нажмите правой кнопкой мыши на значке устройства и выберите **Свойства**. Внесите необходимые изменения в параметры и нажмите **ОК**.

Windows NT 4.0, Windows 2000 и Windows XP Professional. Из меню **Пуск** выберите **Настройка**, а затем **Принтеры**. Для Windows 2000 нажмите правой кнопкой мыши на значке устройства и выберите **Настройка печати**. Для Windows 4.0 нажмите правой кнопкой мыши на значок принтера и выберите **Параметры документа по умолчанию**. Внесите необходимые изменения в параметры и нажмите **ОК**.

Примечание

Реальные действия могут отличаться; здесь указаны наиболее общие способы.

Изменение параметров по умолчанию во всех приложениях (Macintosh)

Macintosh OS X.

Примечание

Для получения списка поддерживаемых операционных систем Macintosh см. [Поддерживаемые операционные системы](#).

1. Откройте документ в приложении текстового редактора.
2. Выберите **File**, а затем **Print**.
3. Внесите соответствующие изменения в параметры по умолчанию.
4. В окне параметров выберите **Save Custom Setting**.
5. Для активизации параметров при печати документа выберите **Custom** в разделе **Saved Settings**.

Примечание

Описанные действия могут отличаться в Macintosh Classic.

Изменение параметров задания печати (Windows)

Из меню **Файл** выберите **Печать**. В диалоговом окне **Печать** выберите **Свойства**. Измените параметры, которые необходимо применить для текущего задания печати, и нажмите **ОК**.

Изменение параметров задания печати (Macintosh)

Из меню **File** выберите **Print**. Для установки параметров печати используйте диалоговое окно **Print**.

Примечание

Реальные действия могут отличаться; здесь указаны наиболее общие способы.

Описание параметров качества печати

Параметры качества печати позволяют регулировать интенсивность и яркость печати на странице, а также определять параметры печати графических изображений. Параметры качества печати можно использовать для оптимизации качества печати на конкретном типе носителя. Для получения дополнительной информации см. [Оптимизация качества печати для конкретных типов носителей](#).

Настройку параметров с учетом конкретных режимов печати можно выполнить с помощью изменения свойств устройства. В зависимости от используемого драйвера принтера доступны следующие параметры:

- **Наилучшее качество (FastRes 1200)**. В этом режиме разрешение формируется различными способами, за счет чего увеличивается скорость печати. Это параметр является параметром по умолчанию.
- **600 т/д.**
- **300 т/д.**
- **Настройка**. При выборе этого параметра достигается такое же разрешение, как при использовании параметра "Высокая скорость", но дополнительно к этому предоставляется возможность изменять масштаб изображения.
- **EconoMode (экономия тонера)**. Печать текста с пониженным расходом тонера. Этот режим полезно применять при печати черновых документов. Этот параметр можно применять независимо от других параметров качества печати.

Примечание

Изменение разрешения может привести к изменению форматирования текста.

Временное изменение параметров качества печати

Чтобы изменить настройку качества печати только при печати из используемой программы, следует открыть в ней меню **Настройка печати**. Для получения дополнительной информации см. [Изменение параметров печати](#).

Изменение параметров качества печати для всех будущих заданий

Примечание

Для получения инструкций при работе с Macintosh см. [Изменение параметров печати](#).

Для Windows 98, Windows 2000 и Windows Me.

1. На системной панели Windows нажмите на **Пуск**, выберите **Настройка**, а затем **Принтеры**.
2. Щелкните правой кнопкой на значке устройства.
3. Выберите **Свойства** (в Windows 2000 можно также выбрать **Настройка печати**).
4. Измените параметры и нажмите на **ОК**.

Для Windows XP.

1. На системной панели Windows нажмите на **Пуск**, выберите **Настройка**, а затем **Принтеры и факсы**.
2. Щелкните правой кнопкой на значке устройства.

3. Выберите **Свойства** или **Настройка печати**.
4. Измените параметры и нажмите на **ОК**.

Использование режима EconoMode (экономия тонера)

Режим EconoMode является функцией, которая позволяет принтеру использовать меньший объем тонера для печати страницы. При выборе этого параметра увеличивается срок службы картриджа с тонером и снижается стоимость печати одной страницы. Однако при этом режиме снижается качество печати. Изображение получается светлее, но его качество вполне приемлемо для печати черновых документов и документов для редактирования.

Компания Hewlett-Packard не рекомендует постоянно использовать режим EconoMode. Если использовать режим EconoMode постоянно, то средний расход тонера при печати страниц с менее чем пятипроцентным заполнением будет значительно меньше. При этом срок службы механических деталей картриджа может закончиться раньше, чем закончится тонер. При таком использовании тонера, если качество печати значительно снизится, необходимо будет установить новый картридж, даже если в используемом картридже осталось достаточное количество тонера.

Примечание

Не все функции устройства доступны для различных драйверов принтера или операционных систем. Для получения информации о доступных функциях драйвера см. справку о свойствах устройства в драйвере.

1. Для включения режима EconoMode откройте свойства принтера (или настройку печати в Windows 2000 и Windows XP). Для получения дополнительной информации см. [Изменение параметров печати](#).
2. На вкладке **Бумага/Качество** или **Окончательная обработка** (для некоторых драйверов компьютеров Macintosh **Paper Type/Quality**) и установите флажок **EconoMode**.

Примечание

Для получения инструкций по использованию режима EconoMode для всех будущих заданий печати см. [Изменение параметров качества печати для всех будущих заданий](#).

Оптимизация качества печати для конкретных типов носителей

Параметры типа носителя управляют температурой термоэлемента устройства. Чтобы оптимизировать качество печати, можно изменить параметры используемого носителя. На оптимальную работу можно настроить следующие типы носителя для печати:

- обычная бумага;
- печатный бланк;
- перфорированная бумага;
- фирменный бланк;
- прозрачная пленка;
- этикетки;
- высококачественная бумага;
- бумага из вторсырья;
- цветная бумага;
- легкая (неплотная) бумага (менее 75 г/м²);
- плотная бумага (от 90 до 105 г/м²);
- карточки (от 105 до 176 г/м²);
- конверт;
- грубая бумага (картон).

Доступ к функции оптимизации

Доступ к функции оптимизации осуществляется с помощью вкладки **Бумага** или вкладки **Бумага/Качество**, которые находятся в свойствах устройства (драйвер принтера). Для получения дополнительной информации см. [Описание параметров качества печати](#).

Примечание

В зависимости от типа и формата используемого носителя скорость печати может быть разной.

Возможно, что для оптимизации работы с носителем, на котором Вы обычно печатаете, Вам придется вернуть старое значение этого параметра.

Характеристики носителя устройства

Устройства HP LaserJet отличаются высочайшим качеством печати. Данное устройство позволяет печатать документы на самых разных носителях, включая обычную листовую бумагу (в том числе, изготовленную из вторичного сырья), конверты, этикетки, прозрачную пленку и бумагу нестандартного формата. Скорость и качество печати в значительной степени зависят от таких характеристик материалов для печати, как плотность, фактура поверхности и содержание влаги.

Устройство рассчитано на работу с широким ассортиментом бумаги и других носителей для печати, отвечающих требованиям, изложенным в настоящем руководстве пользователя. Применение носителей, не соответствующих указанным требованиям, может привести к следующим последствиям:

- низкое качество печати;
- частое замятие носителя;
- преждевременный износ механических деталей изделия и последующая необходимость ремонта.

Для получения наилучших результатов используйте только бумагу и носитель для печати, маркированные компанией HP. Компания Hewlett-Packard не рекомендует использовать носитель для печати других производителей. Компания HP не может влиять на качество продукции, выпускаемой другими производителями, или контролировать его.

В некоторых случаях неудовлетворительное качество печати наблюдается даже при печати на носителях, отвечающих всем требованиям, изложенным в данном руководстве пользователя. Причиной этого может быть неправильное обращение с носителем, неприемлемая температура и влажность воздуха или иные обстоятельства, не зависящие от компании Hewlett-Packard.

Перед закупкой носителя крупными партиями следует убедиться в том, что он отвечает требованиям, изложенным в настоящем руководстве пользователя и в *Руководстве по носителям для печати на принтерах семейства HP LaserJet*. (Для получения дополнительной информации о заказе руководства см. [Заказ деталей и дополнительных принадлежностей hp](#).) Всегда проверяйте носитель для печати перед закупкой его крупными партиями.

ПРЕДУПРЕЖДЕНИЕ

Использование носителя, не соответствующего требованиям Hewlett-Packard, может привести к проблемам с устройством и необходимости его ремонта. На такой ремонт гарантия или соглашения на техническое обслуживание Hewlett-Packard не распространяются.

Примечание

Для получения дополнительной информации о поддерживаемых форматах, плотности и других характеристиках носителя см. [Характеристики носителя для печати](#).

Инструкции по использованию носителя для печати

При выборе и использовании носителя для печати используйте инструкции в данном разделе.

Бумага

Для получения наилучших результатов используйте рекомендуемую бумагу. Убедитесь в том, что Вы используете бумагу хорошего качества, на которой нет разрезов, прорезей, разрывов, пятен, отслаивающихся частиц, пыли, замятий, пустот, а также скрученных или загнутых концов.

В случае сомнений в отношении типа загружаемой бумаги (например, высококачественная бумага или бумага, изготовленная из вторичного сырья) проверьте необходимую информацию на ее упаковке.

Использование некоторых видов бумаги может привести к ухудшению качества печати, возникновению замятий или повреждению устройства.

Примечание

Не используйте фирменные бланки, напечатанные низкотемпературными чернилами. Такого рода чернила применяются в некоторых системах термографической печати.

Не используйте фирменные бланки с рельефным изображением.

При печати на данном устройстве тонер закрепляется на носителе за счет давления и высокой температуры. Убедитесь в том, что на цветном носителе или печатных бланках использованы чернила, способные выдерживать рабочую температуру устройства (200° C в течение 0,1 сек.).

Таблица наиболее распространенных проблем с носителем

| Симптом | Проблема с носителем | Решение |
|---|--|--|
| Низкое качество печати или слипание тонера или проблемы при подаче. | Слишком высокое содержание влаги, слишком грубая поверхность, слишком гладкая поверхность или рельефный рисунок. Поврежденный носитель. | Попробуйте воспользоваться носителем другого вида с гладкостью от 100 до 250 единиц по Шеффилду и с содержанием влаги от 4 до 6 процентов. |
| Пропадание символов, замятие или скручивание. | Носитель неправильно хранился. | Храните носитель в горизонтальном положении во влагонепроницаемой упаковке. |
| Серый фон на распечатках. | Слишком плотный носитель. | Используйте менее плотный носитель. |

| Симптом | Проблема с носителем | Решение |
|--|---|---|
| Чрезмерное скручивание или проблемы с подачей. | Слишком высокое содержание влаги, неправильная ориентация волокон или коротковолокнистая структура. | Используйте длинноволокнистый носитель. |
| Замятие или повреждение устройства. | Вырезы или перфорация. | Не используйте носитель с вырезами или перфорацией. |
| Проблемы с подачей. | Неровные края. | Используйте носитель хорошего качества. |

Этикетки

Примечание

Для достижения наилучшего результата используйте этикетки с маркировкой HP. Для заказа расходных материалов HP посетите <http://www.hp.com>.

При выборе этикеток следует обратить внимание на следующие факторы:

- **Клейкая основа.** Клейкая основа этикеток должна выдерживать максимальную температуру устройства 200° С.
- **Расположение.** Используйте только такие этикетки, на которых клейкая основа закрыта специальной прокладкой. Этикетки с отсутствующей или отслаивающейся прокладкой могут стать причиной серьезного замятия.
- **Скручивание.** Перед печатью этикетки нужно уложить так, чтобы приподнятости по краям не превышали 13 мм в любом направлении.
- **Состояние.** Не используйте этикетки со складками, пузырьками или другими признаками отслоения прокладки. Не используйте лист с этикетками, на котором уже выполнялась печать.

Прозрачная пленка

Прозрачная пленка должна выдерживать максимальную температуру устройства 200° С.

Конверты

При выборе конвертов следует обратить внимание на описанные ниже факторы.

Конструкция конверта

Конструкция конверта имеет существенное значение. Линии сгиба на конвертах могут быть разными не только в партиях, поступающих от разных производителей, но также и внутри одной коробки от одного производителя. Качественная печать зависит от качества конвертов, включая следующие факторы:

- **Плотность.** Во избежание замятия плотность конвертов не должна превышать 105 г/м².
- **Конструкция.** Перед печатью конверты нужно уложить так, чтобы приподнятости по краям не превышали 6 мм, и чтобы внутри них отсутствовал воздух. Конверты, содержащие воздух, могут стать причиной проблем.
- **Состояние.** Убедитесь, что на конвертах нет складок, разрезов или каких-либо других повреждений.
- **Формат.** Формат конвертов должен находиться в диапазоне от 90 на 160 мм до 178 на 254 мм.

Конверты с двусторонними швами

На таких конвертах по обеим сторонам вместо диагональных имеются вертикальные швы. Конверты такой конструкции наиболее подвержены замятию при печати. Убедитесь в том, что линия шва доходит до самого угла конверта, как показано на рисунке.

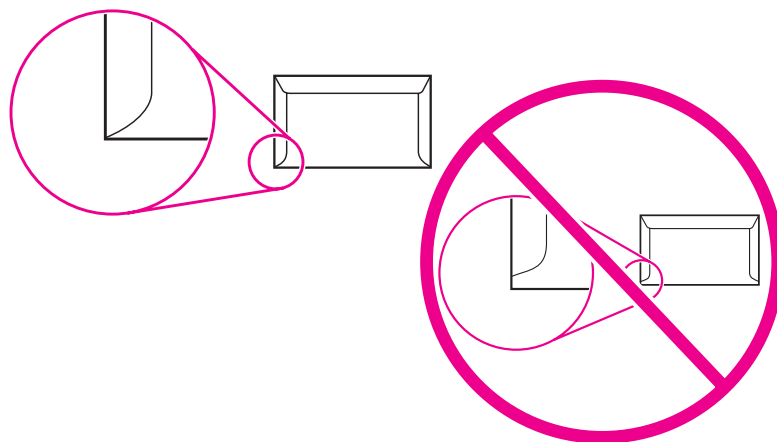

Конверты с клейкой основой или клапанами

Конверты с защитной полоской на клейкой основе или конверты с несколькими клапанами для закрытия должны быть изготовлены с применением клейких материалов, выдерживающих температуру и давление в устройстве (200° C или 392° F). Дополнительные клапаны и полоски могут привести к складкам, смятию конвертов или вызвать замятие в изделии.

Хранение конвертов

Правильное хранение конвертов способствует хорошему качеству печати. Не перегибайте конверты при хранении. Воздух, оставшийся в конвертах, приводит к образованию воздушных пузырьков, что может повлечь за собой смятие конвертов во время печати.

Карточки и плотный носитель

Используя входные лотки, можно печатать на карточках многих типов, включая каталожные карточки и почтовые открытки. Лучшее качество печати достигается на карточках, более приспособленных для печати на лазерном принтере.

Для обеспечения оптимальной производительности устройства не используйте носитель плотностью более 157 г/м² (42 ф.). Слишком плотный носитель может стать причиной ошибок при подаче и выдаче в приемник, замятия носителя, некачественного закрепления тонера на носителе, низкого качества печати или сильного износа механических деталей.

Примечание

Печать на более плотном носителе возможна в случае неполной загрузки входных лотков, а также при использовании носителя с гладкостью от 100 до 180 ед. по шкале Шеффилда.

Конструкция карточек

- **Гладкость.** Гладкость карточек плотностью от 135 до 157 г/м² должна быть от 100 до 180 ед. по Шеффилду. Гладкость карточек плотностью от 60 до 135 г/м² (от 16 до 36 ф.) должна быть от 100 до 250 ед. по Шеффилду.
- **Конструкция.** Карточки нужно уложить так, чтобы приподнятости по краям не превышали 5 мм.
- **Состояние.** Убедитесь, что на карточках нет складок, прорезей или других повреждений.
- **Формат.** Используйте карточки только указанного ниже формата.
 - **Минимум.** 76 на 127 мм
 - **Максимум.** 216 на 356 мм

Инструкции по печати на карточках

Поля устанавливайте не менее 2 мм.

Выбор носителя для устройства автоматической подачи документов (АПД)

При выборе носителя для устройства АПД следуйте приведенным ниже инструкциям.

Характеристики устройства автоматической подачи документов (АПД)

- **Ёмкость входного лотка.** Устройство АПД может содержать до 50 листов однородной бумаги для копировальных аппаратов плотностью от 60 до 90 г/м².
- **Формат носителя.** Можно использовать бумагу для копировальных аппаратов только указанного ниже формата.
 - **Минимум.** 127 на 127 мм (5 на 5 дюймов)
 - **Максимум.** 215,9 на 381 мм.

Примечание

Если носитель является хрупким, тонким или плотным, для отправки факсов, копирования и сканирования используйте планшетный сканер (только для HP LaserJet 3030 "all-in-one"). Планшетный сканер обеспечивает наилучшее качество факсов, копирования и сканирования. В качестве источника подачи бумаги для отправки факсов, копирования и сканирования рекомендуется использовать устройство АПД.

Печать на конвертах

Для печати на конвертах можно использовать один из следующих способов.

- [Печать одного конверта](#)
- [Печать на нескольких конвертах](#)

Печать одного конверта

Для печати следует использовать только конверты, предназначенные для лазерных принтеров. Для получения дополнительной информации см. [Характеристики носителя устройства](#).

Примечание

При печати на отдельных конвертах их следует загружать в лоток первоочередной подачи. Если в принтер подается стопка конвертов, их следует загружать во входной лоток.

1. Перед загрузкой конверта в принтер следует установить боковые направляющие на ширину, несколько больше ширины конверта.

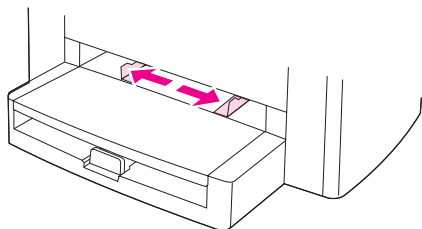

2. Если клапан расположен на длинной стороне, конверт следует подавать в принтер этой стороной слева и стороной для печати вверх. Если клапан расположен на короткой стороне, конверт следует подавать в принтер стороной с клапаном вперед и стороной для печати вверх.

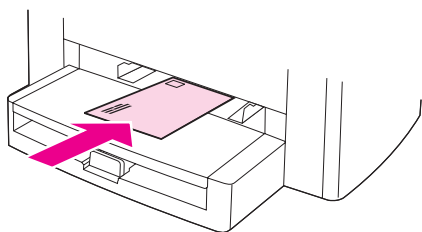

3. Отрегулируйте положение направляющих по ширине конверта.

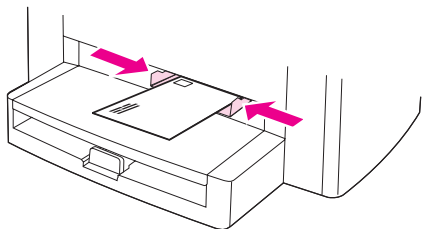

4. Для драйверов принтеров в системе Windows на вкладке **Бумага** или **Бумага/Качество** выберите **Конверт** из списка **Тип**.

Для драйверов принтеров в системе Macintosh на вкладке **Paper/Quality** или **Paper** (для некоторых драйверов Macintosh **Paper Type/Quality**) выберите в качестве типа носителя **Envelope**.

Примечание

Не все функции устройства доступны для различных драйверов принтера или операционных систем. Для получения информации о доступных функциях драйвера см. справку о свойствах устройства в драйвере.

5. Выполните печать на конверте.

Печать на нескольких конвертах

Для печати следует использовать только конверты, предназначенные для лазерных принтеров. Для получения дополнительной информации см. [Характеристики носителя устройства](#).

Примечание

При печати на отдельных конвертах их следует загружать в лоток первоочередной подачи. Если в принтер подается стопка конвертов, их следует загружать во входной лоток.

1. Откройте входной лоток и извлеките носитель.

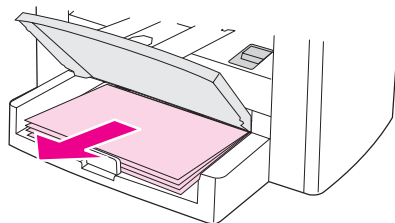

2. Перед загрузкой конвертов в принтер следует установить боковые направляющие на ширину, несколько больше ширины конверта.

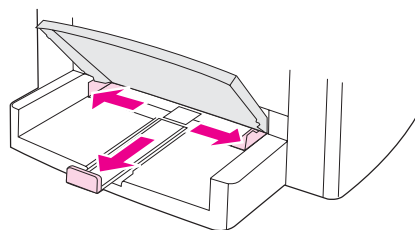

3. Если клапан расположен на длинной стороне, конверты следует подавать в принтер стороной с клапаном слева и стороной для печати вверх. Если клапан расположен на короткой стороне, конверты следует подавать в принтер стороной с клапаном вперед и стороной для печати вверх.

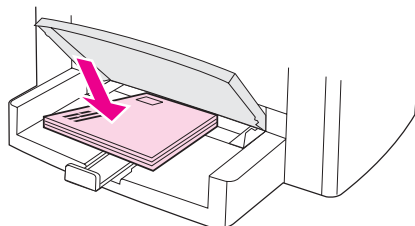

4. Отрегулируйте положение направляющих по ширине и длине конвертов.

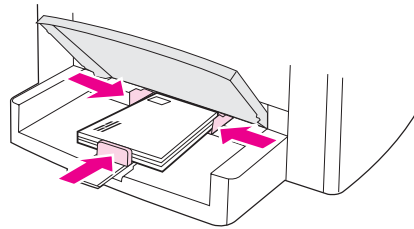

5. Для драйверов принтеров в системе Windows на вкладке **Бумага** или **Бумага/Качество** выберите **Конверт** из списка **Тип**.

Для драйверов принтеров в системе Macintosh на вкладке **Paper/Quality** или **Paper** (для некоторых драйверов Macintosh **Paper Type/Quality**) выберите в качестве типа носителя **Envelope**.

Примечание

Не все функции устройства доступны для различных драйверов принтера или операционных систем. Для получения информации о доступных функциях драйвера см. справку о свойствах устройства в драйвере.

6. Выполните печать на конвертах.

Печать на прозрачной пленке и этикетках

Для печати рекомендуется использовать только прозрачную пленку и этикетки, предназначенные для лазерных принтеров, например, прозрачную пленку и этикетки компании HP для лазерных принтеров HP. Для получения дополнительной информации см. [Характеристики носителя устройства](#).

ПРЕДУПРЕЖДЕНИЕ

Перед загрузкой следует убедиться в отсутствии на носителе складок, загибов, надорванных краев или недостающих этикеток. Печать на уже напечатанных этикетках не допускается. Клейкая поверхность может повредить устройство.

Печать на прозрачной пленке или этикетках

ПРЕДУПРЕЖДЕНИЕ

С помощью описанной ниже процедуры установите необходимый тип носителя в параметрах устройства (драйвер принтера). Устройство устанавливает температуру термоэлемента в соответствии с параметром типа носителя. При печати на специальных носителях, например, на прозрачной пленке или этикетках, эта настройка предотвращает повреждение носителя термоэлементом при прохождении носителя через устройство.

1. Загрузите одну страницу в лоток первоочередной подачи или несколько страниц во входной лоток. Убедитесь, что носитель для печати подается в принтер верхним краем вперед и стороной для печати вверх (для прозрачных пленок - сторона с более шероховатой поверхностью).

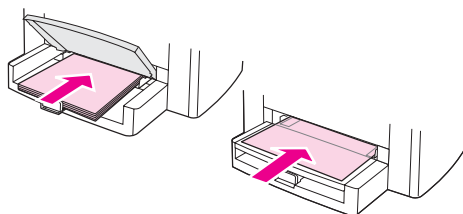

2. Отрегулируйте положение направляющих.

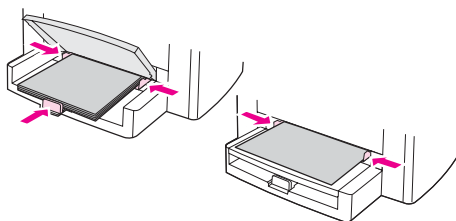

3. Для драйверов принтеров в системе Windows на вкладке **Бумага** или **Бумага/Качество** выберите необходимый тип носителя из списка **Тип**.

Для драйверов принтеров в системе Macintosh на вкладке **Paper/Quality** или **Paper** (для некоторых драйверов Macintosh **Paper Type/Quality**) выберите необходимый тип носителя.

Примечание

Не все функции устройства доступны для различных драйверов принтера или операционных систем. Для получения информации о доступных функциях драйвера см. справку о свойствах устройства в драйвере.

4. Распечатайте документ. Чтобы выходящие из принтера листы не слипались, их следует удалять из выходного приемника по мере печати и укладывать на плоскую поверхность.

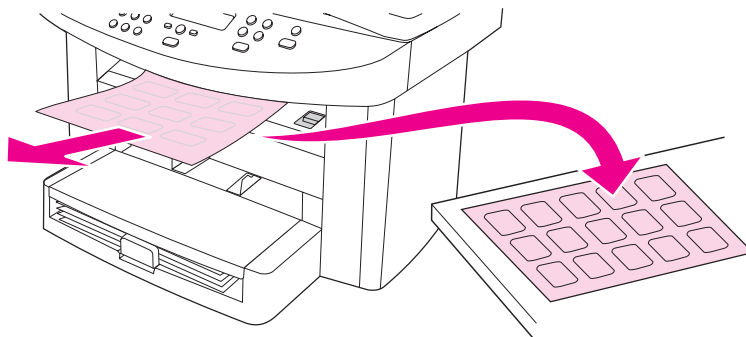

Печать на фирменных бланках и печатных формах

Используйте только фирменные и печатные бланки, рекомендованные для использования в лазерных принтерах, например, фирменные или печатные бланки HP для лазерных принтеров. Для получения дополнительной информации см. [Характеристики носителя устройства](#).

Используйте эти инструкции для печати документов на фирменных или печатных бланках.

Печать на фирменных и печатных бланках

1. Загрузите носитель для печати в принтер верхним краем вперед и стороной для печати вверх.
2. Отрегулируйте направляющие по ширине носителя для печати.
3. Распечатайте документ.

Примечание

Чтобы выполнить печать одностороннего сопроводительного письма на фирменном бланке с последующей печатью многостраничного документа, сначала загрузите обычный носитель во входной лоток, а затем фирменный бланк в лоток первоочередной подачи. Устройство автоматически начнет подачу бумаги из лотка первоочередной подачи.

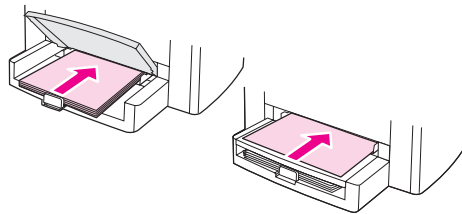

Печать на носителе нестандартного формата или карточках

Устройство поддерживает печать на нестандартных носителях и карточках формата от 76 на 127 мм до 216 на 356 мм . В зависимости от носителя для печати в лоток первоочередной подачи можно загружать до 10 листов. Для загрузки носителя более 10 листов используйте входной лоток.

Примечание

Перед загрузкой в принтер убедитесь, что листы не слиплись между собой.

Печать на носителе нестандартного формата или карточках

1. Загрузите материалы для печати коротким краем вперед и стороной для печати вверх. Отрегулируйте направляющие по ширине и длине носителя для печати.

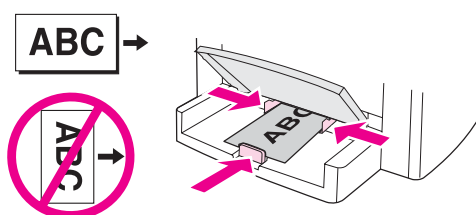

2. Для драйверов принтеров в системе Windows на вкладке **Бумага** или **Бумага/Качество** выберите **Нестандартный**. Укажите размеры нестандартного формата носителя.

Для драйверов принтеров в системе Macintosh на вкладке **Paper/Quality** или **Paper** (для некоторых драйверов Macintosh **Paper Type/Quality**) выберите нестандартный формат. Укажите размеры нестандартного формата носителя.

Примечание

Не все функции устройства доступны для различных драйверов принтера или операционных систем. Для получения информации о доступных функциях драйвера см. справку о свойствах устройства в драйвере.

3. При печати на карточках выполните одно из следующих действий:

Для драйверов принтеров в системе Windows на вкладке **Бумага** или **Бумага/Качество** выберите **Карточки** из списка **Тип**.

Для драйверов принтеров в системе Macintosh на вкладке **Paper/Quality** или **Paper** (для некоторых драйверов Macintosh **Paper Type/Quality**) выберите **Cardstock**.

4. Распечатайте документ.

Печать на обеих сторонах носителя (двусторонняя печать вручную)

Для печати на обеих сторонах листа (двусторонняя печать вручную) необходимо пропустить лист через принтер дважды.

Двусторонняя печать вручную может привести к загрязнению устройства и снижению качества печати. При загрязнении устройства для получения инструкций см. [Очистка и обслуживание](#).

Примечание

Двусторонняя печать в Macintosh не поддерживается.

Двусторонняя печать вручную

Примечание

Драйвер принтера содержит иллюстрации и инструкции по выполнению двусторонней печати вручную.

1. В программном обеспечении откройте свойства устройства (драйвер принтера). Для получения инструкций см. [Изменение параметров задания печати \(Windows\)](#).
2. На вкладке **Окончательная обработка** выберите **Печать на обеих сторонах**.

Примечание

Если параметр **Печать на обеих сторонах** недоступен, откройте свойства устройства (драйвер принтера). Для получения инструкций см. [Изменение параметров по умолчанию во всех приложениях \(Windows\)](#). На вкладке **Параметры устройства** или **Настройка** выберите **Разрешить двустороннюю печать вручную** и нажмите на **ОК**. Повторите действия 1 и 2.

3. Распечатайте документ.
4. После завершения печати на одной стороне бумаги извлеките оставшуюся бумагу из входного лотка и отложите ее для последующего использования после окончания двусторонней печати вручную.

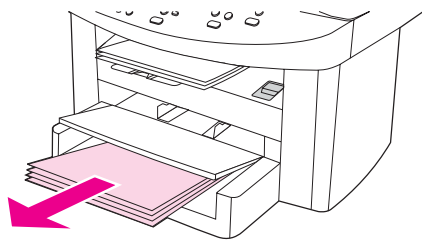

5. Соберите распечатанные листы, переверните их стороной с текстом вниз и выровняйте стопку.

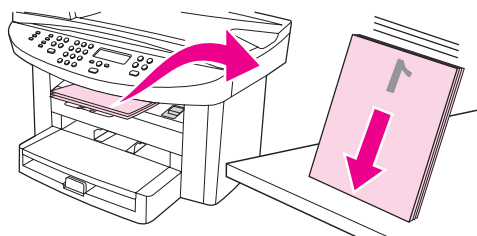

6. Снова поместите стопку носителя во входной лоток. Первая сторона должна быть обращена печатной стороной вниз, а ее верхний край должен подаваться в принтер.

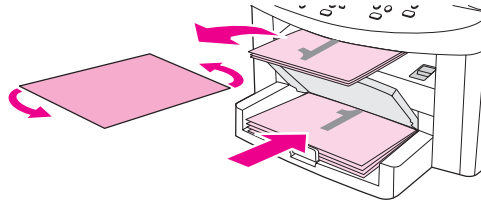

7. Нажмите кнопку **OK** (на экране компьютера) и подождите окончания печати на второй стороне.

Печать нескольких страниц на одном листе носителя

Можно выбрать число страниц для печати на одном листе носителя. При печати нескольких страниц на одном листе страницы печатаются в уменьшенном масштабе с соблюдением обычной последовательности их распечатки. Можно задать печать до 9 страниц на одном листе носителя для Macintosh или до 16 для Windows.

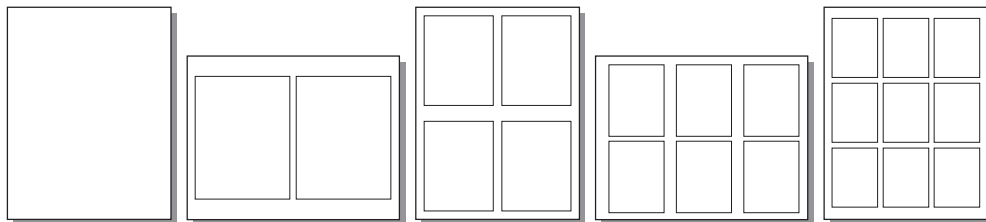

Печать нескольких страниц на одном листе (Windows)

1. В программном обеспечении откройте свойства устройства (драйвер принтера). Для получения инструкций см. [Изменение параметров печати](#).
2. На вкладке **Окончательная обработка** в поле **Страниц на листе** укажите число страниц для печати на одном листе. Можно выбрать до 16 страниц на одном листе.
3. Отметьте флажок рамок страницы, если Вы хотите печатать страницы с рамками. В раскрывающемся списке выберите порядок расположения страниц на листе.

Печать нескольких страниц на одном листе (Macintosh)

1. В раскрывающемся списке **General** выберите **Layout**.
2. В раскрывающемся списке **Pages Per Sheet** выберите число страниц для печати на одном листе. Можно выбрать до девяти страниц на одном листе.

Печать буклетов

Примечание

Печать буклетов в Macintosh не поддерживается.

Буклеты можно печатать на носителе формата Letter, Legal или A4.

Печать буклетов

1. Загрузите носитель для печати во входной лоток.

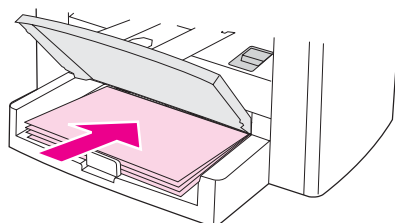

2. В программном обеспечении откройте свойства устройства (драйвер принтера). Для получения инструкций см. [Изменение параметров задания печати \(Windows\)](#) или [Изменение параметров задания печати \(Macintosh\)](#).
3. На вкладке **Окончательная обработка** (для некоторых драйверов компьютеров Macintosh **Paper Type/Quality**) выберите **Печать на обеих сторонах**.

Примечание

Если параметр **Печать на обеих сторонах** недоступен, откройте свойства устройства (драйвер принтера). Для получения инструкций см. [Изменение параметров по умолчанию во всех приложениях \(Windows\)](#) или [Изменение параметров по умолчанию во всех приложениях \(Macintosh\)](#). На вкладке **Параметры устройства** или **Настройка** выберите параметр включения ручного дуплекса и нажмите на **ОК**. Повторите действия 2 и 3.

Не все функции устройства доступны для различных драйверов принтера или операционных систем. Для получения информации о доступных функциях драйвера см. справку о свойствах устройства в драйвере.

4. Установите количество страниц на листе равное двум. Выберите необходимый режим переплета и нажмите на **ОК**.
5. Распечатайте буклет.
6. После завершения печати первой стороны удалите остатки бумаги из подающего лотка и отложите ее для последующего использования после окончания печати задания брошюры.

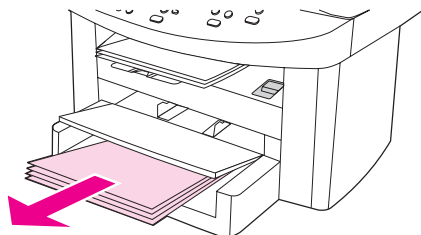

7. Соберите распечатанные листы, переверните их стороной с текстом вниз и выровняйте стопку бумаги.

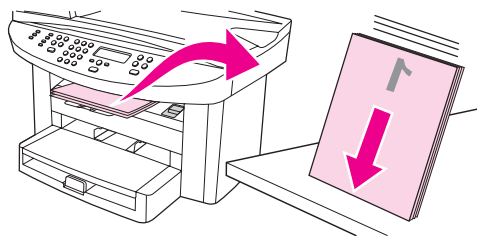

8. Снова загрузите распечатанные страницы во входной лоток. Первая страница должна быть обращена печатной стороной вниз, а ее верхний край должен подаваться в принтер.

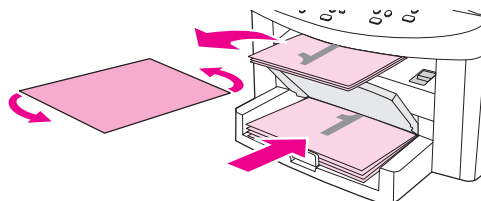

9. Нажмите кнопку **OK** (на экране компьютера) и подождите окончания печати на второй стороне.
10. Выполните сгиб и сшивание страниц.

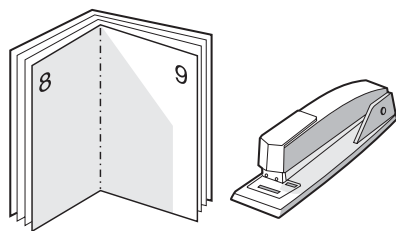

Печать фоновых изображений

Примечание

Печать фоновых изображений не поддерживается в Macintosh OS X.

Функцию печати фоновых изображений можно использовать для печати текста, расположенного на фоне существующего документа. Например, этот режим позволяет распечатать документ с фоновым уведомлением "Черновик" или "Конфиденциально", которое распечатывается крупными буквами светло-серого цвета по диагонали на первой или на всех страницах документа.

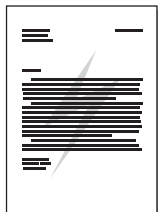

Использование функции фоновых изображений

1. В программном обеспечении откройте свойства устройства (драйвер принтера). Для получения инструкций см. [Изменение параметров печати](#).
2. На вкладке **Эффекты** (Windows) или на экране **Watermark/Overlay** (Macintosh) выберите фоновое изображение для печати на документе. Для печати фонового изображения только на первой странице документа выберите флажок **Только на первой странице**.

4

Копирование

Для выполнения задач копирования с помощью устройства используйте следующие инструкции.

- [Загрузка оригиналов для копирования](#)
- [Запуск задания копирования](#)
- [Отмена задания копирования](#)
- [Настройка качества копирования](#)
- [Настройка параметра контрастности \(светлее/темнее\)](#)
- [Уменьшение или увеличение копий](#)
- [Изменение параметра сортировки копий](#)
- [Изменение числа копий](#)
- [Копирование фотографий, двусторонних оригиналов или книг](#)

Примечание

Множество функций, описанных в этой главе, можно также выполнять из панели инструментов HP. Для получения инструкций по использованию панели инструментов HP см. [Использование панели инструментов hp \(Windows\)](#) или в Macintosh см. интерактивную справку в программе HP toolbox.

Загрузка оригиналов для копирования

Для загрузки оригиналов в устройство для копирования используйте описанные ниже инструкции. Для получения наилучшего качества при копировании используйте планшет сканера. Для получения информации о выборе исходных документов для копирования см. [Выбор носителя для устройства автоматической подачи документов \(АПД\)](#).

Загрузка оригиналов на планшет сканера

1. Проверьте отсутствие носителя в устройстве автоматической подачи документов (АПД).
2. Поднимите крышку планшета сканера.
3. Поместите оригинальный документ на планшет сканера сканируемой стороной вниз, придвинув левый верхний угол документа к правому нижнему углу стекла.
4. Аккуратно закройте крышку.
5. Документ готов к копированию.

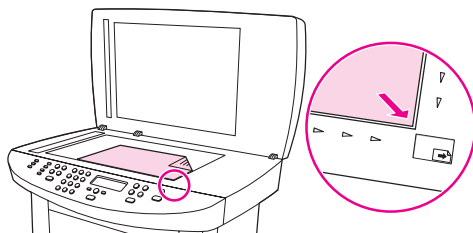

ПРЕДУПРЕЖДЕНИЕ

Чтобы не повредить устройство, не допускайте падения крышки сканера на поверхность планшета сканера. Всегда закрывайте крышку сканера, если устройство не используется.

Загрузка оригиналов во входной лоток устройства автоматической подачи документов (АПД)

Примечание

Емкость АПД: 50 листов носителя плотностью 75 г/м².

Минимальный формат носителя для загрузки в АПД: 127 на 127 мм. Для страниц меньшего формата используйте планшет сканера. Минимальный формат носителя для загрузки в АПД: 216 на 381 мм.

1. Проверьте отсутствие носителя на планшете сканера.
2. Закройте крышку планшета сканера и поместите во входной лоток устройства автоматической подачи документов (АПД) стопку оригиналов верхним краем к устройству АПД. Лицевая сторона стопки носителя должна быть направлена вверх. При этом первая страница для копирования должна быть сверху стопки.

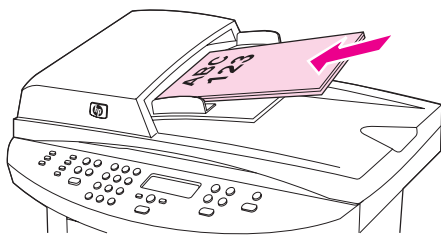

3. Задвиньте стопку в механизм автоматической подачи документов до упора.
4. Установите направляющие вплотную к краям носителя.

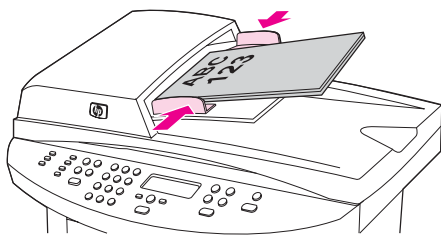

5. Теперь документ готов к копированию.

ПРЕДУПРЕЖДЕНИЕ

Для предотвращения повреждения устройства не используйте оригинал с корректирующей лентой, корректирующей жидкостью или со скрепками.

Запуск задания копирования

Для выполнения копирования с помощью данного устройства следуйте приведенным ниже инструкциям.

1. Поместите документ оригинала на планшетный сканер лицевой стороной вниз (по одной странице за один раз), придвинув левый верхний угол документа к правому нижнему углу стекла.

ИЛИ

Поместите оригинальный документ лицевой стороной вверх во входной лоток устройства автоматической подачи документов (АПД).

2. При использовании HP LaserJet 3020 "all-in-one" можно нажать на клавишу **ФОРМАТ БУМАГИ**, чтобы установить формат выводимой копии на Letter, Legal или A4.
3. Для запуска копирования на панели управления устройства нажмите на **СТАРТ/КОПИРОВАНИЕ**.
4. Повторите процесс для каждой копии.

Для получения более подробной информации о загрузке оригиналов на планшет сканера или во входной лоток устройства АПД см. [Загрузка оригиналов для копирования](#).

Примечание

Если оригиналы помещены во входной лоток устройства АПД, а также на планшет сканера, устройство будет выполнять сканирование из устройства АПД.

Отмена задания копирования

Для отмены задания копирования на панели управления устройства нажмите на **ОТМЕНА**. Если в настоящий момент обрабатывается более одного задания, при нажатии на **ОТМЕНА** удаляется то задание, которое отображается на экране панели управления.

Примечание

В случае отмены задания копирования, уберите оригинал с планшета сканера или из устройства автоматической подачи документов (АПД).

Настройка качества копирования

Параметром качества копирования по умолчанию является **Текст**. Этот параметр является наиболее оптимальным для документов, содержащих в основном текст.

При копировании фотографии или графического изображения можно выбрать параметр **Фото** для улучшения качества копии или параметр **Наилучшее фото** для самого высокого фотографического качества.

Если нужно сэкономить тонер, а качество печати не играет важной роли, выберите режим **Черновое**.

Настройка качества копирования для текущего задания

1. На панели управления устройства нажмите на клавишу **КАЧЕСТВО**, чтобы отобразить текущий параметр качества копирования.
2. С помощью клавиши **<** или **>** выполните прокрутку параметров качества для их просмотра.
3. Выберите параметр разрешения, а затем нажмите на **СТАРТ/КОПИРОВАНИЕ** для сохранения выбора и немедленного запуска задания копирования; или нажмите на **МЕНЮ/ВВОД** для сохранения выбора без запуска задания.

Примечание

Изменение этого параметра будет действительным в течение примерно двух минут после завершения задания копирования. На протяжении этого времени на экране панели управления устройства будет отображаться сообщение **НАСТР.=НЕСТАНД..**

Настройка качества копирования по умолчанию

1. На панели управления устройства нажмите на **МЕНЮ/ВВОД**.
2. С помощью клавиши **<** или **>** перейдите к **НАСТР. КОПИР.**, а затем нажмите на **МЕНЮ/ВВОД**.
3. Нажмите на **МЕНЮ/ВВОД** для выбора **СТАНД. КАЧЕСТВО**.
4. С помощью клавиши **<** или **>** выполните прокрутку параметров для их просмотра.
5. Для сохранения выбора нажмите на **МЕНЮ/ВВОД**.

Настройка параметра контрастности (светлее/темнее)

С помощью параметра контрастности можно изменять яркость копирования, делая изображение светлее или темнее. Используйте следующую процедуру, чтобы изменить контрастность только для текущего задания копирования.

Настройка параметра контрастности для текущего задания

1. Для просмотра параметра контрастности нажмите на панели управления на **ЯРКОСТЬ**.
2. С помощью клавиши < или > настройте параметр. Переместите бегунок влево для получения копии светлее оригинала или вправо, чтобы получить копию темнее оригинала.
3. Для сохранения выбора и немедленного запуска задания копирования нажмите на **СТАРТ/КОПИРОВАНИЕ**. Для сохранения выбора без запуска задания нажмите на **МЕНЮ/ВВОД**.

Примечание

Изменение этого параметра будет действительным в течение примерно двух минут после завершения задания копирования. На протяжении этого времени на экране панели управления устройства будет отображаться сообщение **НАСТР.=НЕСТАНД..**

Настройка параметра контрастности по умолчанию

Примечание

Параметр яркости по умолчанию влияет на все задания копирования.

1. На панели управления устройства нажмите на **МЕНЮ/ВВОД**.
2. С помощью клавиши < или > перейдите к **НАСТР. КОПИР.**, а затем нажмите на **МЕНЮ/ВВОД**.
3. С помощью клавиши < или > перейдите к **СТАНД-СВЕТ/ТЕМН**, а затем нажмите на **МЕНЮ/ВВОД**.
4. С помощью клавиши < или > настройте параметр. Переместите бегунок влево для получения всех копий светлее оригинала или вправо, чтобы получить все копии темнее оригинала.
5. Для сохранения выбора нажмите на **МЕНЮ/ВВОД**.

Уменьшение или увеличение копий

Данное устройство может выполнять уменьшение копий до 25 процентов от оригинала или увеличение до 400 процентов от оригинала. Можно также выставить автоматическое уменьшение или увеличение:

- **Оригинал=100%**
- **Lgl > Ltr=78%**
- **Lgl > A4=83%**
- **A4 > Ltr=94%**
- **Ltr > A4=97%**
- **Вся стр.=91%**
- **ПО РАЗМ. СТР.**
- **2 стр./лист**
- **4 стр./лист**
- **Другой: 25-400%**

Примечание

При использовании параметра **ПО РАЗМ. СТР.** копирование выполняется только с планшета сканера.

При использовании параметра **2 стр./лист** или **4 стр./лист** копирование выполняется только из устройства автоматической подачи документов (АПД). Кроме того, после выбора параметра **2 стр./лист** или **4 стр./лист** необходимо выбрать ориентацию страниц (книжную или альбомную).

Уменьшение или увеличение копий для текущего задания

Для уменьшения или увеличения копий только для текущего задания используйте приведенные ниже инструкции.

1. На панели управления устройства нажмите на **УМЕНЬШЕНИЕ/УВЕЛИЧЕНИЕ**.
2. Выберите формат, до которого нужно уменьшить или увеличить копии в данном задании. Можно выбрать один из следующих форматов:

- **Оригинал=100%**
- **Lgl > Ltr=78%**
- **Lgl > A4=83%**
- **A4 > Ltr=94%**
- **Ltr > A4=97%**
- **Вся стр.=91%**
- **ПО РАЗМ. СТР.**
- **2 стр./лист**
- **4 стр./лист**
- **Другой: 25-400%**

При выборе параметра **Другой: 25-400%** укажите процентное отношение с помощью алфавитно-цифровых клавиш.

При выборе параметра **2 стр./лист** или **4 стр./лист** выберите ориентацию (книжную или альбомную).

3. Для сохранения выбора и немедленного запуска задания копирования нажмите на **СТАРТ/КОПИРОВАНИЕ**. Для сохранения выбора без запуска задания нажмите на **МЕНЮ/ВВОД**.

Примечание

Изменение этого параметра будет действительным в течение примерно двух минут после завершения задания копирования. На протяжении этого времени на экране панели управления устройства будет отображаться сообщение **НАСТР.=НЕСТАНД..**

Необходимо изменить формат носителя по умолчанию во входном лотке, чтобы он соответствовал формату выводимого изображения, иначе часть изображения на копии будет отсечена. Для получения инструкций см. [Изменение формата носителя по умолчанию](#).

Изменение размера копии по умолчанию

Примечание

Размер копии по умолчанию - это такой размер, до которого обычно уменьшаются или увеличиваются копии. При выполнении копирования без изменения значения по умолчанию для параметра **Оригинал=100%**, все копии будут выполняться в том же формате, что и исходный документ.

1. Нажмите на **МЕНЮ/ВВОД**.
2. С помощью клавиши **<** или **>** перейдите к **НАСТР. КОПИР.**, а затем нажмите на **МЕНЮ/ВВОД**.
3. С помощью клавиши **<** или **>** перейдите к **СТАНД. УМЕН/УВЕЛ**, а затем нажмите на **МЕНЮ/ВВОД**.

4. С помощью клавиши < или > выберите вариант уменьшения или увеличения копий. Можно выбрать один из следующих вариантов:

- **Оригинал=100%**
- **Lgl > Ltr=78%**
- **Lgl > A4=83%**
- **A4 > Ltr=94%**
- **Ltr > A4=97%**
- **Вся стр.=91%**
- **ПО РАЗМ. СТР.**
- **2 стр./лист**
- **4 стр./лист**
- **Другой: 25-400%**

При выборе параметра **Другой: 25-400%** укажите в процентах формат оригинала, который обычно используется для копий.

При выборе параметра **2 стр./лист** или **4 стр./лист** выберите ориентацию (книжную или альбомную).

5. Для сохранения выбора нажмите на **МЕНЮ/ВВОД**.

Изменение параметра сортировки копий

Можно настроить устройство таким образом, чтобы оно автоматически выполняло сортировку нескольких копий по наборам. Например, если выполняется две копии трех страниц, а автоматическая сортировка включена, страницы будут распечатаны в следующем порядке: 1,2,3,1,2,3. Если автоматическая сортировка выключена, страницы будут распечатаны в следующем порядке: 1,1,2,2,3,3.

Чтобы использовать автоматическую сортировку, оригинал должен поместиться в память. Если он не помещается в память, устройство выполнит только одну копию и выдаст сообщение об изменении. В подобных случаях можно использовать один из следующих способов для завершения задания:

- Разделите задание на небольшие части, содержащие меньшее число страниц.
- Делайте только одну копию документа за один раз.
- Выключите автоматическую сортировку.
- При использовании параметра качества **Наилучшее фото** попробуйте применить вместо него параметр **Фото**.

Выбранный параметр сортировки действует для всех копий до тех пор, пока он не будет изменен.

Параметр сортировки может быть изменен из программного обеспечения устройства. Для получения инструкций по изменению параметров с помощью программного обеспечения устройства см. [Изменение параметров печати](#).

Изменение параметра сортировки для текущего задания

При использовании HP LaserJet 3020 "all-in-one" можно нажать на клавишу **СОРТИРОВКА** для включения функции разбора копий (**Вкл.**) или для ее выключения (**Выкл.**).

Примечание

Изменение этого параметра будет действительным в течение примерно двух минут после завершения задания копирования. На протяжении этого времени на экране панели управления устройства будет отображаться сообщение **НАСТР.=НЕСТАНД..**

Изменение значения по умолчанию для параметра сортировки

1. На панели управления устройства нажмите на **МЕНЮ/ВВОД**.
2. С помощью клавиши **<** или **>** перейдите к **НАСТР. КОПИР.**, а затем нажмите на **МЕНЮ/ВВОД**.
3. Нажмите на **МЕНЮ/ВВОД** для выбора **СТАНД. РАЗБОР**.
4. С помощью клавиши **<** или **>** выберите **Вкл.** или **Выкл.**.
5. Для сохранения выбора нажмите на **МЕНЮ/ВВОД**.

Примечание

Значением по умолчанию для параметра автоматической сортировки копий является **Вкл.**

Изменение числа копий

Вы можете выбрать число копий по умолчанию в диапазоне значений от 1 до 99.

Изменение числа копий для текущего задания

1. На панели управления устройства нажмите на **КОЛ-ВО КОПИЙ** и с помощью клавиши < или > увеличьте или уменьшите число, отображаемое на экране панели управления устройства.

ИЛИ

С помощью буквенно-цифровых клавиш введите число копий (от 1 до 99), которое требуется для текущего задания.

2. Для запуска задания копирования нажмите на **СТАРТ/КОПИРОВАНИЕ**.

Примечание

Изменение этого параметра будет действительным в течение примерно двух минут после завершения задания копирования. На протяжении этого времени на экране панели управления устройства будет отображаться сообщение **НАСТР.=НЕСТАНД..**

Изменение числа копий по умолчанию

1. На панели управления устройства нажмите на **МЕНЮ/ВВОД**.
2. С помощью клавиши < или > перейдите к **НАСТР. КОПИР.**, а затем нажмите на **МЕНЮ/ВВОД**.
3. С помощью клавиши < или > перейдите к **СТАНД.К-ВО КОПИЙ**, а затем нажмите на **МЕНЮ/ВВОД**.
4. С помощью буквенно-цифровых клавиш введите число копий (от 1 до 99), которое требуется для значения по умолчанию.
5. Для сохранения выбора нажмите на **МЕНЮ/ВВОД**.

Примечание

Значение по умолчанию для числа копий - 1.

Копирование фотографий, двусторонних оригиналов или книг

Копирование фотографий

1. Поместите фотографию на планшет сканера изображением вниз, придвинув левый верхний угол фотографии к правому нижнему углу стекла.

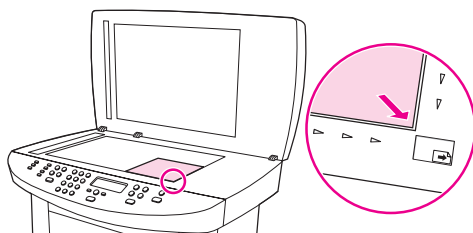

2. Аккуратно закройте крышку.
3. Теперь можно приступить к копированию фотографии, пользуясь одним из методов сканирования. Для получения дополнительной информации см. [Знакомство со способами сканирования](#).

Копирование стопки из нескольких страниц двусторонних документов

1. Загрузите стопку оригиналов для копирования в устройство автоматической подачи документов (АПД) первой страницей вверх, верхним краем к устройству АПД.

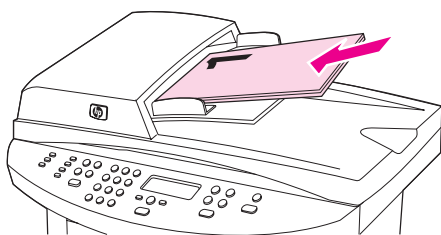

2. Нажмите на **СТАРТ/КОПИРОВАНИЕ**. Будут скопированы и распечатаны страницы с нечетными номерами.
3. Извлеките стопку из выходного лотка устройства АПД и переложите ее во входной лоток АПД последней страницей вверх, верхним краем к АПД.

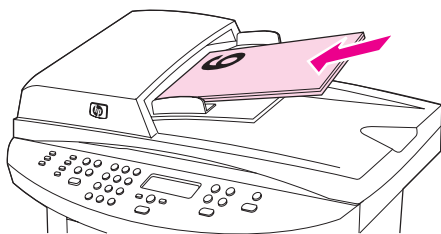

4. Нажмите на **СТАРТ/КОПИРОВАНИЕ**. Будут скопированы и распечатаны страницы с четными номерами.
5. Рассортируйте распечатанные копии по четным и нечетным номерам.

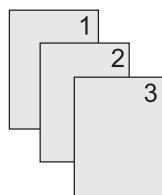

Копирование книги

1. Поднимите крышку и положите книгу на планшет сканера страницей, которую нужно скопировать, к нижнему правому углу стекла.

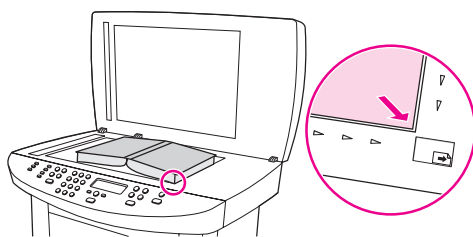

2. Аккуратно закройте крышку.

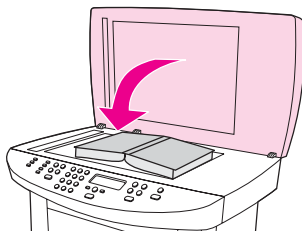

3. Слегка нажмите на крышку, чтобы прижать книгу к поверхности планшета сканера.

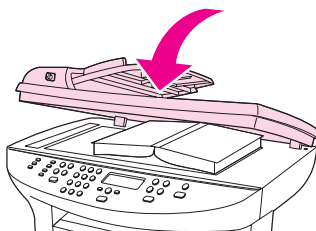

4. Нажмите на **СТАРТ/КОПИРОВАНИЕ** или воспользуйтесь одним из методов копирования книги. Для получения дополнительной информации см. [Знакомство со способами сканирования](#).

5

Сканирование

Для выполнения задач сканирования используйте приведенные ниже инструкции.

- [Загрузка оригиналов для сканирования](#)
- [Знакомство со способами сканирования](#)
- [Сканирование с помощью панели управления устройства \(Windows\)](#)
- [Отмена задания сканирования](#)
- [Сканирование с помощью программы сканирования hp LaserJet \(Windows\)](#)
- [Сканирование с помощью устройства и программы hp Director \(Macintosh\)](#)
- [Сканирование с помощью TWAIN- и WIA-совместимого приложения](#)
- [Сканирование фотографии или книги](#)
- [Сканирование с помощью программы OCR](#)
- [Разрешение и цветопередача сканера](#)

Загрузка оригиналов для сканирования

Для загрузки оригиналов в устройство для сканирования используйте описанные ниже инструкции. Для получения наилучшего качества при сканировании используйте планшет сканера. Для получения инструкций по выбору исходных документов для сканирования см. [Выбор носителя для устройства автоматической подачи документов \(АПД\)](#).

Загрузка оригиналов на планшет сканера

1. Проверьте отсутствие носителя во входном лотке устройства автоматической подачи документов (АПД).
2. Поднимите крышку планшета сканера.
3. Поместите оригинальный документ на планшет сканера сканируемой стороной вниз, придвинув левый верхний угол документа к правому нижнему углу стекла.
4. Аккуратно закройте крышку.
5. Документ готов к сканированию.

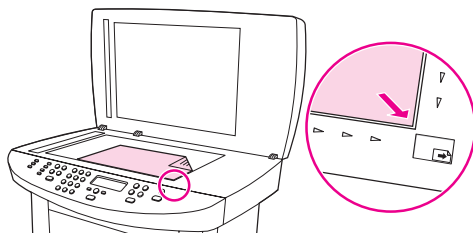

ПРЕДУПРЕЖДЕНИЕ

Чтобы не повредить устройство, не допускайте падения крышки сканера на поверхность планшета сканера. Всегда закрывайте крышку сканера, если устройство не используется.

Загрузка оригиналов во входной лоток устройства автоматической подачи документов (АПД)

Примечание

В АПД можно загружать до 50 листов носителя плотностью 75 г/м² (в зависимости от его толщины) или меньшее количество листов, если стопка заполняет входной лоток АПД.

Минимальный формат носителя для загрузки в АПД: 127 на 127 мм. Для страниц меньшего формата используйте планшет сканера. Минимальный формат носителя для загрузки в АПД: 215,9 на 381 мм.

1. Проверьте отсутствие носителя на планшете сканера.
2. Закройте крышку планшета сканера и поместите во входной лоток устройства автоматической подачи документов (АПД) стопку оригиналов верхним краем к устройству АПД. Лицевая сторона стопки носителя должна быть направлена вверх. При этом первая страница для сканирования должна быть сверху стопки.

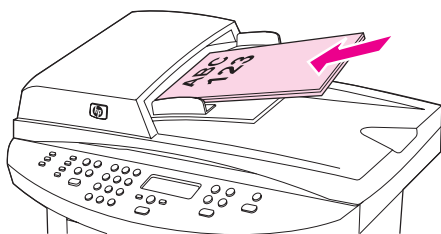

3. Задвиньте стопку во входной лоток устройства автоматической подачи документов до упора.
4. Установите направляющие вплотную к краям носителя.

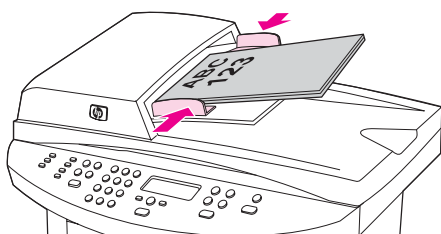

5. Теперь документ готов к сканированию.

ПРЕДУПРЕЖДЕНИЕ

Для предотвращения повреждения устройства не используйте оригинал с корректирующей жидкостью, корректирующей лентой или со скрепками.

Знакомство со способами сканирования

Существует несколько способов сканирования документа.

- **Сканирование с помощью устройства.** Сканирование можно запустить прямо на устройстве с помощью клавиш сканирования на панели управления устройства. Клавишу **СКАНИРОВАНИЕ В** можно запрограммировать на сканирование в папку (только для Windows) или в сообщение электронной почты. Для получения дополнительной информации см. [Сканирование с помощью панели управления устройства \(Windows\)](#).
- **Сканирование с помощью программы сканирования HP LaserJet (Windows).** На панели управления устройства нажмите на **НАЧАТЬ СКАНИРОВАНИЕ** для запуска программы сканирования HP LaserJet. Если устройство подключено к сети, запуск программного обеспечения сканирования HP LaserJet с помощью клавиши **НАЧАТЬ СКАНИРОВАНИЕ** не поддерживается. Поддерживается только прямое соединение. Программное обеспечение сканирования HP LaserJet можно также запустить с компьютера. См. [Сканирование с помощью программы сканирования hp LaserJet \(Windows\)](#).
- **Сканирование с помощью программы hp Director (Macintosh).** Вставьте исходный документ во входной лоток устройства автоматической подачи документов (АПД), чтобы открыть окно программы HP Director. Программу HP Director можно также запустить, выбрав ярлык "Dock" (только Macintosh OS X) или ярлык рабочего стола на рабочем столе компьютера. См. [Сканирование с помощью устройства и программы hp Director \(Macintosh\)](#).
- **Сканирование с помощью программного обеспечения, совместимого с TWAIN или WIA.** Данное устройство является TWAIN- и WIA-совместимым и работает с программами Windows, которые поддерживают TWAIN- или WIA-совместимые сканирующие устройства. Программное обеспечение, прилагаемое к данному устройству, также является TWAIN- и WIA-совместимым. Для получения дополнительной информации см. [Сканирование с помощью TWAIN- и WIA-совместимого приложения](#).

Примечание

Для ознакомления и использования программы оптического распознавания символов (OCR) установите с компакт-диска программу Readiris.

Сканирование с помощью панели управления устройства (Windows)

Примечание

Пользователям Macintosh. Для получения информации о запуске сканирования с панели управления устройства см. [Сканирование с помощью устройства и программы hp Director \(Macintosh\)](#).

Для сканирования с помощью панели управления устройства используйте приведенные ниже инструкции.

Примечание

Наилучшее качество сканирования достигается при загрузке оригиналов на планшет сканера, а не во входной лоток устройства автоматической подачи документов (АПД).

Подключенный к устройству компьютер должен быть включен.

Программирование клавиши "Сканировать в"

Для программирования клавиши **СКАНИРОВАНИЕ В** устройства необходимо получить доступ к параметрам устройства. Откройте панель инструментов HP и выберите вкладку **Сканировать в....** Дополнительные сведения см. в справке панели инструментов HP.

Сканирование в сообщение электронной почты

Для выполнения сканирования в сообщение электронной почты с помощью клавиши **СКАНИРОВАНИЕ В** на панели управления устройства следуйте указанным ниже инструкциям.

Примечание

Для выполнения этой операции в среде Windows на вкладке **Сканировать в...** необходимо указать получателя сообщения электронной почты. См. [Программирование клавиши "Сканировать в"](#). В среде Macintosh установите эту функцию с помощью вкладки **Monitor Device**. См. справку программы HP Director.

1. Поместите оригиналы для сканирования лицевой стороной вверх во входной лоток устройства автоматической подачи документов (АПД). Отрегулируйте направляющие носителя по размеру оригиналов.

ИЛИ

Поднимите крышку планшета сканера и поместите оригинал на планшет сканера лицевой стороной вниз, придвинув левый верхний угол документа к правому нижнему углу стекла. Аккуратно закройте крышку.

2. На панели управления устройства нажмите на **СКАНИРОВАНИЕ В**.
3. С помощью клавиши **<** или **>** выберите получателя сообщения электронной почты.
4. Нажмите на **НАЧАТЬ СКАНИРОВАНИЕ** или **МЕНЮ/ВВОД**. Отсканированный документ вкладывается в сообщение электронной почты, которое затем автоматически отправляется получателю электронной почты, выбранному в действии 3.

Сканирование в папку

Для выполнения сканирования в папку с помощью клавиши **СКАНИРОВАНИЕ В** на панели управления устройства используйте следующие инструкции.

Примечание

Перед выполнением этой операции в среде Windows на вкладке **Сканировать в...** необходимо указать папку. См. [Программирование клавиши "Сканировать в"](#).

1. Загрузите оригиналы, которые необходимо отсканировать, во входной лоток устройства автоматической подачи документов (АПД) лицевой стороной вверх, верхним краем документа вперед, и отрегулируйте направляющие.

ИЛИ

Поднимите крышку планшета сканера и поместите оригинал на планшет сканера лицевой стороной вниз, придвинув левый верхний угол документа к правому нижнему углу стекла. Аккуратно закройте крышку.

2. На панели управления устройства нажмите на **СКАНИРОВАНИЕ В**.
3. С помощью клавиши **<** или **>** выберите папку.
4. Нажмите на **НАЧАТЬ СКАНИРОВАНИЕ** или **МЕНЮ/ВВОД**. Документ сканируется в файл, который затем сохраняется в папке, выбранной в действии 3.

Отмена задания сканирования

Для отмены задания сканирования используйте одну из указанных ниже инструкций.

- На панели управления устройства нажмите на **ОТМЕНА**.
- В диалоговом окне на экране нажмите на кнопку **Отмена**.

Если отменяется задание сканирования, оригинал необходимо убрать с планшета сканера или из входного лотка устройства автоматической подачи документов (АПД).

Примечание

Эти инструкции не применяются для операционных систем Macintosh.

Сканирование с помощью программы сканирования hp LaserJet (Windows)

Программа сканирования HP LaserJet используется для сканирования документа в:

- сообщение электронной почты;
- папку;
- другую указанную программу;
- программу OCR Readiris, если она установлена на компьютере.

Для получения более подробных инструкций по загрузке оригиналов во входной лоток устройства автоматической подачи документов (АПД) см. [Загрузка оригиналов для сканирования](#).

Сканирование в сообщение электронной почты

1. Поместите оригиналы для сканирования лицевой стороной вверх во входной лоток устройства автоматической подачи документов (АПД). Отрегулируйте направляющие носителя по размеру оригиналов.

ИЛИ

Поднимите крышку планшета сканера и поместите оригинал на планшет сканера лицевой стороной вниз, придвинув левый верхний угол документа к правому нижнему углу стекла. Аккуратно закройте крышку.

2. На компьютере нажмите на **Пуск**, выберите **Hewlett-Packard, hp LaserJet 3030** или **hp LaserJet 3020**, а затем выберите **Сканирование**.

ИЛИ

Нажмите на устройстве на клавишу **НАЧАТЬ СКАНИРОВАНИЕ**. На компьютере откроется программа сканирования HP LaserJet. Если устройство подключено к сети, запуск программного обеспечения сканирования HP LaserJet с помощью клавиши **НАЧАТЬ СКАНИРОВАНИЕ** не поддерживается. Поддерживается только прямое соединение.

3. В диалоговом окне программы сканирования HP LaserJet выберите **Отправка по электронной почте**.
4. Нажмите на кнопку **Параметры**.
5. Установите нужные параметры сканирования, затем нажмите на кнопку **ОК** для возврата в диалоговое окно программы сканирования HP LaserJet.

Примечание

Параметры можно сохранить с помощью элемента **Готовые наборы** на вкладке **Общие**. Если после сохранения готового набора установить этот флажок, сохраненные параметры будут использоваться по умолчанию при следующем сканировании в сообщение электронной почты.

6. Нажмите на кнопку **Сканирование**. Исходный документ сканируется, вкладывается в сообщение электронной почты, а затем автоматически отправляется.

Примечание

Если на вкладке **Электронная почта** не указан получатель сообщения электронной почты, оригинал сканируется и вкладывается в новое сообщение электронной почты, но не отправляется. Затем Вы можете указать получателя электронной почты, добавить текст сообщения или другое вложение и отправить сообщение.

Параметры, установленные в действии 5, действительны только для текущего задания, если Вы не сохраняете их в готовых наборах.

Сканирование в файл

1. Поместите оригиналы для сканирования лицевой стороной вверх во входной лоток устройства автоматической подачи документов (АПД). Отрегулируйте направляющие носителя по размеру оригиналов.

ИЛИ

Поднимите крышку планшета сканера и поместите оригинал на планшет сканера лицевой стороной вниз, придвинув левый верхний угол документа к правому нижнему углу стекла. Аккуратно закройте крышку.

2. На компьютере нажмите на **Пуск**, выберите **Hewlett-Packard, hp LaserJet 3030** или **hp LaserJet 3020**, а затем выберите **Сканирование**.

ИЛИ

Нажмите на устройстве на клавишу **НАЧАТЬ СКАНИРОВАНИЕ**. На компьютере откроется программа сканирования HP LaserJet. Если устройство подключено к сети, запуск программного обеспечения сканирования HP LaserJet с помощью клавиши **НАЧАТЬ СКАНИРОВАНИЕ** не поддерживается. Поддерживается только прямое соединение.

3. В диалоговом окне программы сканирования HP LaserJet выберите **Отправить в файл**.
4. Нажмите на кнопку **Параметры**.
5. Установите нужные параметры сканирования, затем нажмите на кнопку **ОК** для возврата в диалоговое окно программы сканирования HP LaserJet.

Примечание

Параметры можно сохранить с помощью элемента **Готовые наборы** на вкладке **Общие**. Если после сохранения готового набора установить этот флажок, сохраненные параметры будут использоваться по умолчанию при следующем сканировании в сообщении электронной почты.

6. Нажмите на кнопку **Сканирование**. Если будет запрошено, укажите имя файла.

Примечание

Параметры, установленные в действии 5, действительны только для текущего задания, если Вы не сохраняете их в готовых наборах.

Сканирование в другую программу

Эта операция позволяет выполнять сканирование в программу, которая не является TWAIN- или WIA-совместимой.

1. Поместите оригиналы для сканирования лицевой стороной вверх во входной лоток устройства автоматической подачи документов (АПД). Отрегулируйте направляющие носителя по размеру оригиналов.

ИЛИ

Поднимите крышку планшета сканера и поместите оригинал на планшет сканера лицевой стороной вниз, придвинув левый верхний угол документа к правому нижнему углу стекла. Аккуратно закройте крышку.

2. На компьютере нажмите на **Пуск**, выберите **Hewlett-Packard, hp LaserJet 3030** или **hp LaserJet 3020**, а затем выберите **Сканирование**.

ИЛИ

Нажмите на устройстве на клавишу **НАЧАТЬ СКАНИРОВАНИЕ**. На компьютере откроется программа сканирования HP LaserJet. Если устройство подключено к сети, запуск программного обеспечения сканирования HP LaserJet с помощью клавиши **НАЧАТЬ СКАНИРОВАНИЕ** не поддерживается. Поддерживается только прямое соединение.

3. В диалоговом окне программы сканирования HP LaserJet выберите **Отправка в другое приложение**.
4. Нажмите на кнопку **Параметры**.
5. Установите нужные параметры. На вкладке **Другие приложения** выберите **Обзор** и найдите исполняемый файл программы, который имеет расширение ".exe". Можно также ввести расположение исполняемого файла вручную.

Примечание

Параметры можно сохранить с помощью элемента **Готовые наборы** на вкладке **Общие**. Если после сохранения готового набора установить флажок, сохраненные параметры будут использоваться по умолчанию при следующем сканировании в другую программу.

6. Выберите тип файла, поддерживаемый данной программой.
7. Нажмите на кнопку **ОК** для возврата в диалоговое окно программы сканирования HP LaserJet.
8. Нажмите на кнопку **Сканирование**.

Примечание

Параметры, установленные в действии 5, действительны только для текущего задания, если Вы не сохраняете их в готовых наборах.

Сканирование в программу OCR Readiris

1. Поместите оригиналы для сканирования лицевой стороной вверх во входной лоток устройства автоматической подачи документов (АПД). Отрегулируйте направляющие носителя по размеру оригиналов.

ИЛИ

Поднимите крышку планшета сканера и поместите оригинал на планшет сканера лицевой стороной вниз, придвинув левый верхний угол документа к правому нижнему углу стекла. Аккуратно закройте крышку.

2. На компьютере нажмите на **Пуск**, выберите **Hewlett-Packard**, **hp LaserJet 3030** или **hp LaserJet 3020**, а затем выберите **Сканирование**.

ИЛИ

Нажмите на устройстве на клавишу **НАЧАТЬ СКАНИРОВАНИЕ**. На компьютере откроется программа сканирования HP LaserJet. Если устройство подключено к сети, запуск программного обеспечения сканирования HP LaserJet с помощью клавиши **НАЧАТЬ СКАНИРОВАНИЕ** не поддерживается. Поддерживается только прямое соединение.

3. В диалоговом окне программы сканирования HP LaserJet выберите **Отправка в программу OCR Readiris**.
4. Нажмите на кнопку **Сканирование**.

Примечание

Программу Readiris необходимо установить на компьютере до выполнения сканирования в программу OCR Readiris. На компакт-диск с программным обеспечением устройства включена программа OCR Readiris.

Сканирование с помощью устройства и программы hp Director (Macintosh)

Приведенные в данном разделе инструкции относятся к Macintosh OS X. Инструкции для Macintosh OS Classic могут отличаться.

За дополнительной информацией по описанным в данном разделе задачам и параметрам обратитесь к справке программы HP Director.

Для получения более подробных инструкций по загрузке оригиналов на планшет сканера или во входной лоток устройства автоматической подачи документов (АПД) см. раздел [Загрузка оригиналов для сканирования](#).

Сканирование в сообщение электронной почты

1. Поместите оригиналы для сканирования лицевой стороной вверх во входной лоток устройства автоматической подачи документов (АПД). Отрегулируйте направляющие носителя по размеру оригиналов.

ИЛИ

Поднимите крышку планшета сканера и поместите оригинал на планшет сканера лицевой стороной вниз, придвинув левый верхний угол документа к правому нижнему углу стекла. Аккуратно закройте крышку.

2. На панели управления устройства нажмите на **СКАНИРОВАНИЕ В**.
3. С помощью клавиши < или > выберите программу электронной почты, например, Apple Mail.
4. На панели управления устройства нажмите на **НАЧАТЬ СКАНИРОВАНИЕ**. Выполняется сканирование оригинала. На компьютере откроется программа электронной почты, выбранная в действии 3. Откроется пустое сообщение электронной почты с отсканированным документом в виде вложения.

Примечание

Если для запуска сканирования используется кнопка **Scan to Email** в программе HP Director, оригинал сканируется в используемую по умолчанию программу электронной почты.

5. Введите получателя сообщения электронной почты, добавьте текст сообщения или другое вложение и отправьте сообщение.

Сканирование в файл

1. Поместите оригиналы для сканирования лицевой стороной вверх во входной лоток устройства автоматической подачи документов (АПД). Отрегулируйте направляющие носителя по размеру оригиналов.

или

Поднимите крышку планшета сканера и поместите оригинал на планшет сканера лицевой стороной вниз, придвинув левый верхний угол документа к правому нижнему углу стекла. Аккуратно закройте крышку.

2. Если устройство подключено непосредственно к компьютеру, после установки сканируемого документа во входной лоток устройства автоматической подачи документов откроется программа HP Director.

или

Если сканирование выполняется с планшета сканера (или если программа HP Director не откроется автоматически), дважды щелкните на ярлыке программы HP Director на рабочем столе.

3. В окне программы HP Director выберите **HP Scan**. Появится окно предварительного просмотра сканируемого документа.
4. Нажмите на значок **Save As**.
5. Введите имя и тип файла.
6. Нажмите на кнопку **Save**. Выполняется сканирование оригинала и его сохранение.
7. Нажмите на **Done**, чтобы закрыть программу сканирования HP.

Сканирование в приложение

При сканировании в приложение сканирование выполняется с помощью самой программы. Любая TWAIN-совместимая программа может сканировать изображения. Если используемая Вами программа не является TWAIN-совместимой, можно сохранить отсканированное изображение в файле, а затем поместить, открыть или импортировать файл в приложение. Для получения дополнительной информации см. [Сканирование с помощью TWAIN- и WIA-совместимого приложения](#).

Использование постраничного сканирования

Примечание

Для достижения наилучшего результата поместите оригиналы не на планшет сканера, а во входной лоток устройства автоматической подачи документов (АПД).

1. Поместите оригинал для сканирования во входной лоток АПД лицевой стороной вверх. Отрегулируйте направляющие носителя по размеру оригиналов.
2. Если устройство подключено непосредственно к компьютеру, после установки сканируемого документа во входной лоток устройства АПД откроется программа HP Director. Если программа HP Director не откроется автоматически, дважды щелкните на ярлыке программы HP Director на рабочем столе.
3. Чтобы открыть диалоговое окно сканирования HP, нажмите на кнопку **HP Scan** в окне HP Director.
4. Укажите тип изображения.
5. Нажмите на кнопку **Сканирование**.

6. После завершения сканирования выберите **Scan next page**.
7. Повторите действие 6 для каждой страницы оригинала.
8. После завершения сканирования всех страниц нажмите на кнопку **Send Now!**.

ИЛИ

Используйте значок **Save As**, чтобы сохранить страницы в файле.

Сканирование с помощью TWAIN- и WIA-совместимого приложения

Устройство является TWAIN- и WIA-совместимым (WIA - Windows Imaging Application). Устройство предназначено для работы с программами на платформах Windows и Macintosh, которые поддерживают сканирование с помощью TWAIN- и WIA-совместимых устройств.

Примечание

Если используемое приложение не является TWAIN- или WIA-совместимым, см. [Сканирование в другую программу](#).

Использование TWAIN- и WIA-совместимых приложений

В TWAIN- или WIA-совместимой программе Вы можете получить доступ к функции сканирования и сканировать изображение прямо в открытую программу. За дополнительной информацией обратитесь к файлу справки или документации, поставляемой с TWAIN- или WIA-совместимой программой.

Сканирование с помощью TWAIN-совместимой программы

Примечание

Программное обеспечение устройства для Macintosh совместимо с требованиями TWAIN версии 1.9.

Обычно совместимая с TWAIN программа содержит команду типа **Получить**, **Получить файл**, **Сканировать**, **Импорт нового объекта**, **Вставить из** или **Сканер**. Если Вы не уверены в совместимости программы или не знаете, какую команду вызывать, обратитесь к справке или документации по программе.

При сканировании с помощью TWAIN-совместимого приложения программа сканирования HP LaserJet может запуститься автоматически. Если программа сканирования HP LaserJet запустится, можно выполнить предварительный просмотр изображения и внести необходимые изменения. Если программа не запустится автоматически, изображение сразу будет передано в TWAIN-совместимую программу.

Для сканирования с помощью TWAIN-совместимой программы выполните следующие действия:

Запустите сканирование из TWAIN-совместимого приложения. Информацию о нужных действиях и командах см. в справке или документации по приложению.

Сканирование с помощью WIA-совместимой программы (только для Windows XP)

WIA представляет собой другой способ сканирования изображения прямо в приложение, например, в Microsoft® Word. WIA использует программу сканирования Microsoft вместо программы сканирования HP LaserJet.

Обычно WIA-совместимая программа включает команды типа **Рисунок/Со сканера** или **камеры** в меню "Вставка" или "Файл". Если Вы не уверены в WIA-совместимости программы см. справку или документацию по программе.

Для сканирования с помощью WIA-совместимой программы выполните следующие действия:

Запустите сканирование из WIA-совместимого приложения. Информацию о нужных действиях и командах см. в справке или документации по приложению.

ИЛИ

В папке "Сканеры и камеры" дважды щелкните на значке устройства. При этом откроется стандартная WIA-совместимая программа, которая позволяет выполнить сканирование в файл.

Сканирование фотографии или книги

Для сканирования фотографии или книги следуйте приведенным ниже инструкциям.

Копирование фотографий

1. Поместите фотографию на планшет сканера изображением вниз, придвинув левый верхний угол фотографии к правому нижнему углу стекла.

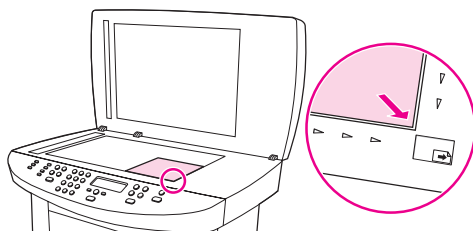

2. Аккуратно закройте крышку.
3. Теперь можно приступить к сканированию фотографии, пользуясь одним из методов сканирования. Для получения дополнительной информации см. [Знакомство со способами сканирования](#).

Сканирование книги

1. Поднимите крышку и положите книгу на планшет сканера страницей, которую нужно скопировать, к нижнему правому углу стекла.

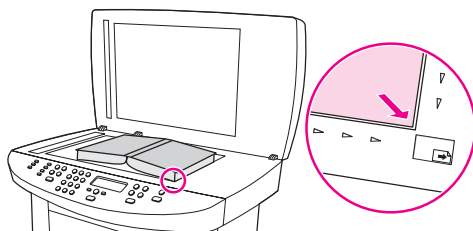

2. Аккуратно закройте крышку.

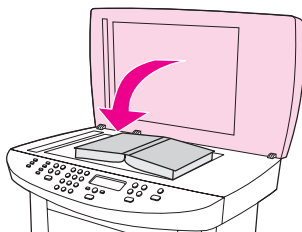

3. Слегка нажмите на крышку, чтобы прижать книгу к поверхности планшета сканера.

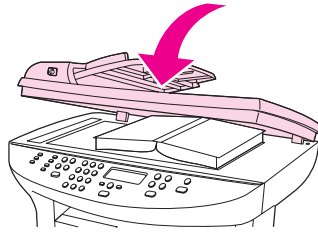

4. Теперь можно приступить к сканированию книги, пользуясь одним из методов сканирования. Для получения дополнительной информации см. [Знакомство со способами сканирования](#).

Сканирование с помощью программы OCR

Для импорта в текстовый редактор отсканированного текста для редактирования можно использовать программу оптического распознавания символов (OCR).

Readiris

На компакт-диск с программным обеспечением принтера включена программа OCR Readiris. Если Вы хотите использовать программу Readiris, установите ее с компакт-диска, а затем следуйте инструкциям в интерактивной справке самой программы.

Разрешение и цветопередача сканера

Неудовлетворительное качество при печати отсканированных изображений во многих случаях вызвано неправильной настройкой разрешения и цветопередачи в программном обеспечении сканера. Разрешение и цветопередача влияют на следующие параметры отсканированных изображений:

- Четкость изображения.
- Текстура градаций цвета (плавная или грубая).
- Время сканирования.
- Размер файла.

Разрешение измеряется в точках на дюйм (т/д). Цветопередача, градации серого, а также передача черного и белого цвета влияют на количество возможных цветов. Аппаратное разрешение сканера можно установить до 600 т/д. Программное обеспечение может увеличивать разрешение до 9600 т/д. Можно выбрать следующие режимы цветопередачи: 1 бит (черно-белое изображение) и от 8 бит (256 оттенков серого) до 24 бит (полный спектр цветов).

В таблице параметров разрешения и цветопередачи приведены основные указания по выбору параметров сканирования.

Примечание

Выбор больших значений параметров разрешения и цветопередачи может привести к увеличению размера файлов и снижению скорости сканирования. Перед установкой параметров разрешения и цветопередачи определите цель использования отсканированного изображения.

Примечание

Наилучшее разрешение для цветных изображений и изображений, выполненных в градациях серого, достигается при выполнении сканирования с планшета сканера, а не из устройства автоматической подачи документов (АПД).

Указания по выбору параметров разрешения и цветопередачи

В следующей таблице даны рекомендуемые значения для параметров разрешения и цветопередачи при выполнении различных типов заданий сканирования.

| Назначение использования | Рекомендуемое разрешение | Рекомендуемые параметры цветопередачи |
|---|--------------------------|---|
| Факс (только HP LaserJet 3030 "all-in-one") | 150 т/д | <ul style="list-style-type: none">• Черно-белое. |
| Электронная почта | 150 т/д | <ul style="list-style-type: none">• Черно-белое, если плавная градация оттенков не требуется.• Полутона серого, если требуется плавная градация оттенков изображения.• Цвет, если изображение является цветным. |

| Назначение использования | Рекомендуемое разрешение | Рекомендуемые параметры цветопередачи |
|----------------------------|--|--|
| Редактирование текста | 300 т/д | <ul style="list-style-type: none"> ● Черно-белое. |
| Печать (графика или текст) | <p>600 т/д для сложных графических изображений или при значительном увеличении документа</p> <p>300 т/д для обычных графических изображений и текста</p> <p>150 т/д для фотографий</p> | <ul style="list-style-type: none"> ● Черно-белое, если печатается текст и штриховой рисунок. ● Полутона серого, если печатаются цветные графические изображения или изображения с оттенками серого и фотографии. ● Цвет, если изображение является цветным. |
| Отображение на экране | 75 т/д | <ul style="list-style-type: none"> ● Черно-белое, если отображается текст. ● Полутона серого, если отображаются графические изображения и фотографии. ● Цвет, если изображение является цветным. |

Цветопередача

При сканировании можно установить указанные ниже значения параметров цветопередачи.

| Значение | Рекомендуемое использование |
|-----------------|--|
| Цвет | Это значение используется для высококачественных цветных фотографий и документов, в которых цветопередача играет важную роль. |
| Черно-белое | Это значение используется для текстовых документов. |
| Полутона серого | Это значение используется в том случае, когда необходимо ограничить размер файла или быстро отсканировать документ или фотографию. |

6

Использование факса

Чтобы получить инструкции по использованию функциональных возможностей факса устройства, см. руководство по использованию функций факса, поставляемого с устройством.

Примечание

В руководстве по факсу описываются функции факса только для устройства HP LaserJet 3030 "all-in-one". Устройство HP LaserJet 3020 "all-in-one" не поддерживает функции факса.

7

Очистка и обслуживание

Используйте разделы ниже для получения сведений об основных операциях чистки и обслуживания:

- [Очистка внешней поверхности устройства](#)
- [Очистка пути прохождения носителя](#)
- [Замена узла захватывающего ролика устройства автоматической подачи документов \(АПД\)](#)

Очистка внешней поверхности устройства

Очистка корпуса

Мягкой, влажной тряпкой, не оставляющей волокна, протрите поверхность устройства для удаления пыли и пятен.

Очистка стекла

Следы от пальцев на стекле, пятна, волосы и т.п. снижают производительность и неблагоприятно влияют на точность выполнения таких специальных функций, как "под размер страницы".

Примечание

Если штрихи или какие-либо другие дефекты появляются на копиях, выполняемых из устройства автоматической подачи документов (АПД), необходимо очистить панель сканера (действие 3). В этом случае нет необходимости очищать стекло сканера.

1. Выключите устройство, отсоедините шнур питания от розетки электросети и поднимите крышку.
2. Мягкой тряпкой или губкой, смоченной в неабразивном стеклоочистителе, протрите стекло.

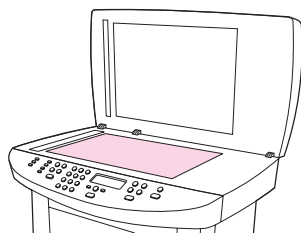

ПРЕДУПРЕЖДЕНИЕ

Не используйте абразивы, ацетон, бензол, аммиак, этиловый спирт или четыреххлористый углерод при очистке элементов устройства; это может привести к повреждению устройства. Не лейте жидкость прямо на стекло. Жидкость может протечь под стекло и привести к повреждению устройства.

3. Мягкой тряпкой или губкой, смоченной в неабразивном стеклоочистителе, протрите панель сканера.

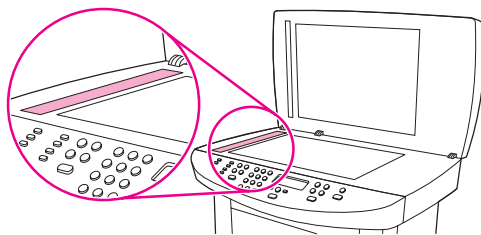

4. Чтобы предотвратить появление пятен, насухо протрите стекло замшевой тряпкой или целлюлозным тампоном.

Очистка подложки крышки

Мелкие частицы могут собираться на белой подложке для документов, находящейся с внутренней стороны крышки устройства.

1. Выключите устройство, отсоедините шнур питания от розетки электросети и поднимите крышку.

Примечание

Переместите выключатель питания в позицию выключения.

2. Мягкой тряпкой или губкой, смоченной в теплом слегка мыльном растворе, протрите белую подложку для документов.

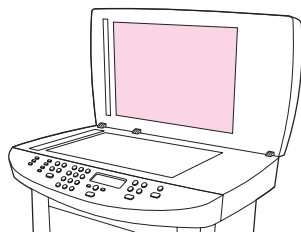

3. Аккуратно смойте мелкие частицы с подложки; не пользуйтесь щетками, чтобы не поцарапать подложку.
4. Замшевой или мягкой тряпкой протрите подложку насухо.

ПРЕДУПРЕЖДЕНИЕ

Не пользуйтесь обтирочным материалом с бумажной основой, так как им можно поцарапать подложку.

5. Если подложку не удалось как следует очистить, повторите вышеописанные действия с использованием изопропилового спирта, а затем тщательно вытрите подложку влажной тканью, чтобы удалить остатки спирта.

Очистка пути прохождения носителя

Если на печатном материале появились пятна или точки тонера, необходимо очистить путь прохождения носителя.

Очистка пути прохождения носителя

1. Нажмите на **МЕНЮ/ВВОД**.
2. С помощью клавиши **<** или **>** найдите меню **ОБСЛУЖИВАНИЕ**.
3. Нажмите на **МЕНЮ/ВВОД**.
4. С помощью клавиши **<** или **>** найдите **РЕЖИМ ЧИСТКИ**.
5. Нажмите на **МЕНЮ/ВВОД**.
6. Снова нажмите на **МЕНЮ/ВВОД** для подтверждения и начала процесса очистки.

Замена узла захватывающего ролика устройства автоматической подачи документов (АПД)

Если возникли проблемы подачи бумаги в устройстве автоматической подачи документов (АПД), необходимо заменить узел захватывающего ролика АПД. Для получения информации о заказе узла захватывающего ролика АПД см. [Заказ деталей и дополнительных принадлежностей hp](#). Чтобы снять старый узел, следуйте приведенным ниже инструкциям.

1. Выключите питание и отсоедините шнур питания.

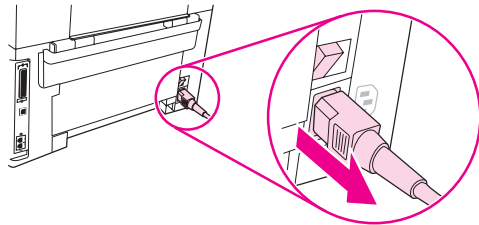

2. Снимите входной лоток и откройте крышку устройства автоматической подачи документов (АПД).

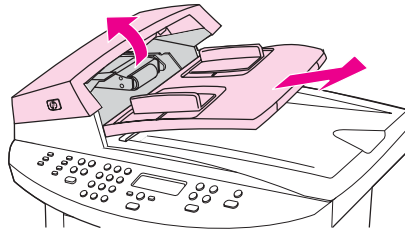

3. При подъеме зеленого рычага нажмите на круглую зеленую кнопку. Поверните зеленый рычаг, пока он не остановится в открытом положении. Старый узел захватывающего ролика должен остаться на черной поверхности.

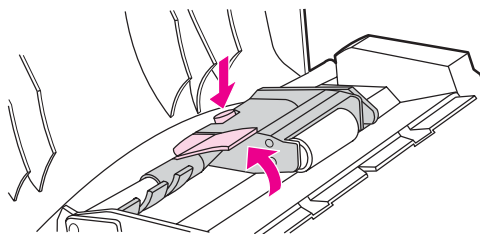

4. Снимите старый узел и установите новый на то же самое место. Самый большой ролик устанавливается сзади, а сторона передачи в направлении от себя.

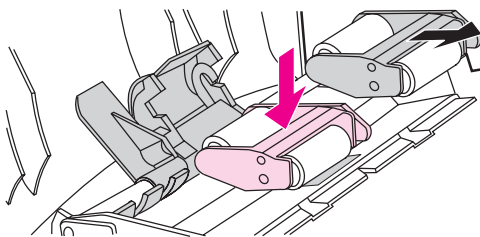

5. Опустите зеленый рычаг, следя за тем, чтобы плоская зеленая часть помещалась между роликами. Нажмите на зеленый рычаг, пока не услышите щелчок.

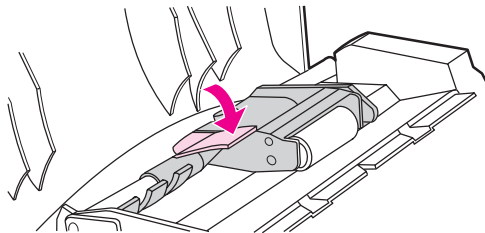

6. Для проверки правильности установки поднимите зеленый рычаг, пока он не останется открытым. Новый узел захватывающего ролика должен быть прикреплен к узлу рычага и не должен выпадать.

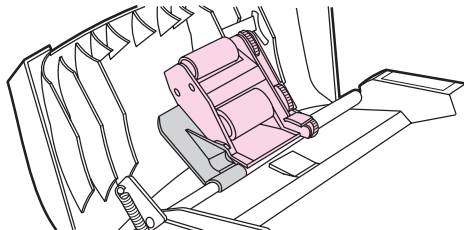

7. Убедитесь, что обе стороны узла закреплены зелеными крючками.

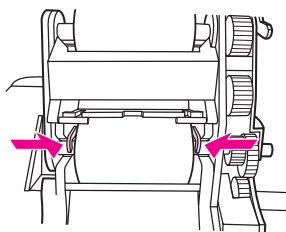

8. Опустите зеленый рычаг узла и закройте крышку устройства автоматической подачи документов (АПД). Снова установите входной лоток.

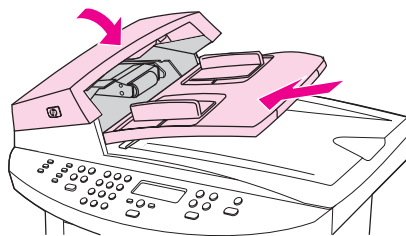

Примечание

Если в АПД часто происходят замятия, обратитесь в службу поддержки местного авторизованного представителя HP. См. [Обслуживание и поддержка](#).

9. Подключите шнур питания к устройству и включите выключатель питания.

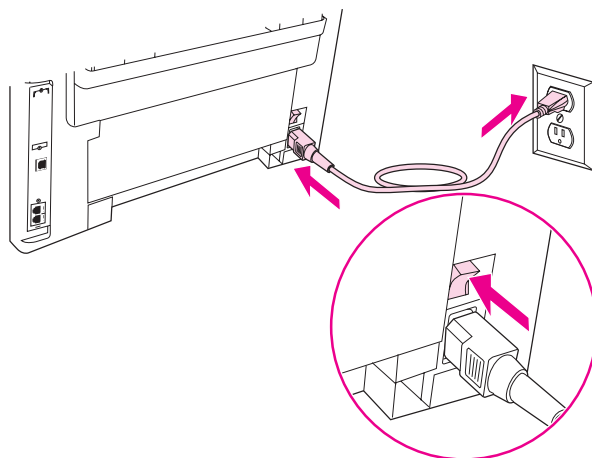

8

Устранение неисправностей

Этот раздел используется для поиска советов по устранению неисправностей устройства.

- [Устройство не включается](#)
- [На экране панели управления устройства отображаются черные линии или точки или с экрана пропадает изображение](#)
- [Распечатываются пустые страницы](#)
- [Страницы не печатаются](#)
- [Страницы распечатались, но проблема осталась](#)
- [Появление сообщений об ошибках](#)
- [Проблемы при обработке бумаги](#)
- [Распечатанная страница отличается от изображения на экране](#)
- [Происходит замятие носителя в принтере](#)
- [Неприемлемое качество печати](#)
- [Появляется сообщение об ошибке на панели управления устройства](#)
- [Копия не выводится](#)
- [Пустые копии или изображения отсутствуют или слишком блеклые](#)
- [Неприемлемое качество копии](#)
- [В устройстве автоматической подачи документов \(АПД\) произошло замятие носителя](#)
- [Наличие дефектов в копии](#)
- [Отсканированное изображение плохого качества](#)
- [Часть изображения не отсканирована](#)
- [Сканирование выполняется слишком долго](#)
- [Появляются сообщения об ошибках](#)
- [Неприемлемое качество сканирования](#)

Примечание

Множество функций, описанных в этой главе, можно также выполнять из панели инструментов HP. Для получения инструкций по использованию панели инструментов HP см. [Изменение параметров с помощью панели инструментов hp или панели управления устройства](#).

Устройство не включается

В этом разделе содержатся советы, необходимые в том случае, если устройство не включается.

Питание поступает в устройство?

- Если используется удлинитель, убедитесь, что удлинитель включен. Попробуйте подключить устройство напрямую в электрическую розетку.
- Проверьте электрическую розетку и убедитесь, что она работает.
- Если устройство подключено к розетке с выключателем, убедитесь, что этот выключатель включен.
- Убедитесь в том, что питание включено.

ВНИМАНИЕ!

Если не удастся найти неисправность после выполнения всех вышеописанных действий, то, возможно, устройство повреждено механически. Отключите устройство от электрической розетки и обратитесь в НР. О том, как связаться с компанией НР, см. на листовке, прилагаемой к устройству.

На экране панели управления устройства отображаются черные линии или точки или с экрана пропадает изображение

ПРЕДУПРЕЖДЕНИЕ

Причиной черных линий или точек, которые появляются на экране панели управления устройства, может быть статическое электричество. Если есть вероятность, что на Вас скопился заряд статического электричества (например, Вы прошли по ковру в помещении с низкой влажностью), не дотрагивайтесь до экрана панели управления устройства.

Не испытывает ли устройство воздействие электрических или магнитных полей?

Если на устройство воздействуют электрические или магнитные поля, на экране панели управления могут появиться линии или точки или изображение может пропасть с экрана. Для решения этой проблемы следуйте приведенным ниже инструкциям.

1. Выключите устройство.
2. Переместите устройство из-под воздействия электрических или магнитных полей.
3. Снова включите устройство.

Распечатываются пустые страницы

В этом разделе приведены советы, необходимые в том случае, если во время печати из устройства выдаются пустые листы.

Снята защитная лента с картриджа?

Возможно, с картриджа не удалена защитная лента. Извлеките картридж и снимите ленту. Снова установите картридж. Попробуйте распечатать документ еще раз.

Документ содержит пустые страницы?

В документе могут быть пустые страницы. Необходимо убедиться, что распечатываемый документ не содержит пустых страниц.

Распечатывается ли страница конфигурации?

Распечатайте страницу конфигурации для проверки устройства. Для получения инструкций см. [Печать страницы конфигурации](#).

Оригинал загружен правильно?

Если выполняется копирование, возможно, оригинал загружен неправильно. Оригинал необходимо поместить в устройство автоматической подачи документов (АПД) печатной стороной вверх. Если он загружен печатной стороной вниз, то копия будет пустой.

Страницы не печатаются

Если на устройстве невозможно распечатать ни одной страницы, рассмотрите следующие советы.

Появилось ли какое-либо сообщение на экране компьютера?

Для получения дополнительной информации см. [Появление сообщений об ошибках](#).

Правильно ли подается в устройство носитель для печати?

Для получения дополнительной информации см. [Проблемы при обработке бумаги](#).

Не возникло ли замятие носителя?

Для получения дополнительной информации см. [В устройстве автоматической подачи документов \(АПД\) произошло замятие носителя](#) или [Происходит замятие носителя в принтере](#).

Кабель параллельного порта или USB (A/B) исправен и правильно подключен?

Возможно, кабель параллельного порта или USB (A/B) неисправен. Попробуйте выполнить следующие действия:

- Отключите кабель параллельного порта или USB (A/B) с обеих сторон, а затем снова подключите.
- Попробуйте распечатать задание, которое ранее распечатывалось.
- Попробуйте подключить новый параллельный кабель, совместимый с IEEE 1284-B, или кабель USB (A/B). См. раздел [Заказ деталей и дополнительных принадлежностей hp](#).
- Обратитесь за указаниями по настройке расширенного параллельного порта (ECP) к изготовителю компьютера.

К компьютеру подключены другие устройства?

- Устройство может не работать по одному порту вместе с другими устройствами. Подключение к одному порту с внешним накопителем или сетевым переключателем может привести к перебоям в работе устройства. Для подключения и использования устройства следует отключить все остальные устройства от выбранного порта (подключить в другой порт на компьютере с двумя параллельными портами).
- Может потребоваться установка дополнительной интерфейсной платы. Hewlett-Packard настоятельно рекомендует использовать платы параллельного интерфейса ECP.

Страницы распечатались, но проблема осталась

Если страницы распечатались, но проблема осталась, рассмотрите следующие советы.

Плохое качество печати?

Для получения дополнительной информации см. [Неприемлемое качество печати](#).

Распечатанная страница отличается от изображения на экране?

Для получения дополнительной информации см. [Распечатанная страница отличается от изображения на экране](#).

Параметры устройства соответствуют носителю для печати?

Для получения дополнительной информации см. [Проблемы при обработке бумаги](#).

Появление сообщений об ошибках

Если на экране появляются указанные ниже сообщения, следуйте соответствующим инструкциям по устранению проблемы.

Принтер не отвечает/ошибка записи в порт LPT1

Проверьте следующее:

- Находится ли устройство в состоянии **ГОТОВ**?
- Правильно ли подключены шнур питания и параллельный кабель IEEE 1284-B или кабель USB (A/B)?
- Установлены ли на компьютере драйверы других принтеров?

Попробуйте выполнить следующие действия:

- Отключите шнур питания и параллельный кабель IEEE 1284-B или кабель USB (A/B) с обоих концов, а затем снова подключите.
- Попробуйте подключить другой параллельный кабель IEEE 1284-B или кабель USB (A/B).
- Убедитесь, что другое устройство или принтер не выбраны в качестве принтера по умолчанию.

Нет доступа к порту (порт занят другой программой)

Возник конфликт устройств. Причина может заключаться в том, что на компьютере установлено еще одно устройство, для которого запущена программа, отслеживающая его состояние. Такая программа может занять параллельный порт на компьютере и препятствовать доступу устройства к данному порту.

Попробуйте выполнить следующие действия:

- Отключите все функции контроля состояния других устройств.
- Проверьте правильность настройки порта устройства. Настройку порта можно изменить на вкладке **Сведения** или **Порты** в свойствах устройства.
- Убедитесь, что отключена поддержка двунаправленной связи устройства. На вкладке **Сведения** или **Порты** в свойствах устройства убедитесь, что параметр двустороннего обмена данными *не установлен*.

Проблемы при обработке бумаги

При возникновении проблем с обработкой бумаги устройства следуйте советам, указанным в этом разделе.

Перекося печатное изображение (изгиб)

Правильно ли отрегулированы направляющие?

Извлеките носитель из входного лотка, выровняйте стопку, а затем снова загрузите носитель во входной лоток. Отрегулируйте направляющие по ширине и длине используемого носителя и повторите печать. Для получения дополнительной информации см. [Характеристики носителя устройства](#) или руководство по началу работы.

Подается сразу несколько листов

Не переполнен ли входной лоток?

Для получения дополнительной информации о загрузке носителя во входные лотки см. руководство по началу работы.

Нет ли на носителе морщин, складок или других повреждений?

Убедитесь в том, что на носителе нет морщин, складок или других повреждений. Попробуйте распечатать на носителе из новой или другой упаковки.

Устройство не захватывает носитель из входного лотка

Не установлен ли для устройства режим подачи вручную?

Выполните одно из следующих действий:

- Если на экране панели управления устройства появилось сообщение **Ручная подача**, для печати задания нажмите на [МЕНЮ/ВВОД](#).
- Убедитесь, что устройство не настроено на режим подачи вручную, и распечатайте задание еще раз.

Не загрязнен ли или не поврежден захватывающий ролик?

Обратитесь в местное представительство HP по обслуживанию. Для получения инструкций см. [Обслуживание и поддержка](#).

Носитель скручивается во время прохождения через устройство

Для получения дополнительной информации см. [Скручивание или волны](#).

Распечатанная страница отличается от изображения на экране

Используйте советы из этого раздела, если распечатанная страница отличается от изображения на экране.

Имеются ли искажения, ошибки или пропуски в тексте?

Распечатайте страницу конфигурации для проверки устройства. Для получения инструкций см. [Печать страницы конфигурации](#). Если страница конфигурации распечаталась успешно, попробуйте выполнить следующие действия:

- Отключите и снова подключите кабель с обеих сторон.
- Попробуйте распечатать задание, которое ранее распечатывалось без ошибок.
- Если возможно, подключите кабель и устройство к другому компьютеру и попробуйте распечатать документ, который ранее распечатывался без ошибок.
- Попробуйте подключить новый параллельный кабель, совместимый с IEEE 1284-B, или кабель USB (A/B). Дополнительные сведения см. в разделе [Заказ деталей и дополнительных принадлежностей hp](#).
- Возможно, неправильно выбран драйвер принтера при установке программного обеспечения устройства. Убедитесь, что в свойствах устройства выбрано имеющееся устройство.
- Возможно, возникла ошибка в программном обеспечении. Попробуйте распечатать из другой программы.

Не распечатывается графика или текст?

Распечатываются чистые страницы?

- Убедитесь, что документ не содержит пустых страниц.
- Возможно, с картриджа не удалена защитная лента. Извлеките картридж и удалите ленту.
- Снова установите картридж. Для получения инструкций см. руководство по началу работы.
- Распечатайте страницу конфигурации для проверки устройства. Для получения инструкций см. [Печать страницы конфигурации](#).
- Возможно, неправильно установлены параметры графического изображения для печатаемого задания в свойствах принтера. Попробуйте изменить параметры графического изображения в свойствах устройства. Для получения дополнительной информации см. [Изменение параметров печати](#).
- Драйвер принтера не подходит для печати выбранного задания. Воспользуйтесь другим драйвером принтера.

Примечание

При использовании другого драйвера принтера некоторые функции устройства могут быть недоступны.

Формат страницы отличается от формата на другом принтере?

Изменение формата возможно при печати документа, для создания которого использовалась более старая версия драйвера (программного обеспечения принтера), драйвер для другого принтера или другие параметры настройки драйвера, на новом принтере, с новым драйвером или новыми параметрами настройки драйвера. Для устранения этой ошибки попробуйте выполнить следующие действия:

- Для создания и печати документов используйте один и тот же драйвер (программное обеспечение принтера) и настройки в окне свойств, независимо от модели устройства, на котором печатаются документы.
- Измените разрешение, формат носителя, параметры шрифтов и другие параметры. Для получения дополнительной информации см. [Изменение параметров печати](#).

Плохое качество графических изображений

Возможно, параметры графического изображения не подходят для этого задания печати. Попробуйте выполнить следующие действия:

- Проверьте параметры графического изображения (например, разрешение) в окне свойств устройства и при необходимости измените их. Для получения дополнительной информации см. [Изменение параметров печати](#).
- Воспользуйтесь другим драйвером принтера (программным обеспечением).

Примечание

При использовании другого драйвера принтера некоторые функции устройства могут быть недоступны.

Происходит замятие носителя в принтере

Иногда замятие происходит при печати задания. Попробуйте выполнить следующие действия перед устранением замятия:

- Убедитесь, что используемый носитель для печати соответствуют требованиям НР. Для получения дополнительной информации см. [Характеристики носителя устройства](#).
- Убедитесь в том, что на используемом для печати носителе нет морщин, складок или других повреждений.
- Проверьте чистоту устройства. Для получения дополнительной информации см. [Очистка пути прохождения носителя](#).
- Убедитесь, что носитель во входных лотках загружен правильно и лотки не переполнены. Для получения дополнительной информации о загрузке носителя во входные лотки см. руководство по началу работы.

Примечание

При загрузке нового носителя всегда извлекайте из входного лотка старый носитель и выравнивайте стопку нового носителя. При этом предотвращается одновременная подача нескольких листов, что снижает вероятность замятия носителя.

О замятии носителя для печати может свидетельствовать ошибка программного обеспечения и сообщение о замятии на экране панели управления. Для получения дополнительной информации см. [Появляется сообщение об ошибке на панели управления устройства](#).

ПРЕДУПРЕЖДЕНИЕ

При замятии носителя для его устранения необязательно снимать входной лоток. Входной лоток необходимо снять только при возврате устройства для обслуживания. Для получения дополнительной информации о снятии входного лотка для носителя см. [Снятие входного лотка для носителя](#).

Устранение замятия носителя

ПРЕДУПРЕЖДЕНИЕ

Замятие носителя может привести к попаданию тонера на страницу. Если тонер попал на одежду, смойте его холодной водой. Горячая вода может привести к закреплению тонера на ткани. Если тонер попал на руки, смойте его холодной водой.

Не используйте острые предметы, например, карандаш или ножницы, для удаления застрявшего носителя.

Примечание

При устранении замятий, в том числе замятий в выходном приемнике, необходимо нажать на фиксатор дверцы картриджа, чтобы открыть верхнюю крышку и извлечь картридж. При устранении замятия дверца должна быть открытой, а картридж должен быть извлечен. Открытие дверцы и извлечение картриджа поможет снизить давление на ролики принтера, что делает устранение замятия простой и легкой процедурой.

1. Нажмите на фиксатор дверцы картриджа и откройте верхнюю крышку.

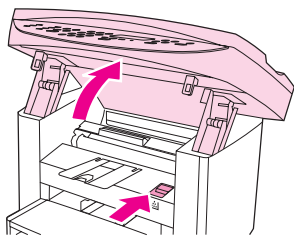

2. Возьмитесь за ручку картриджа. Извлеките картридж и отложите его в сторону.

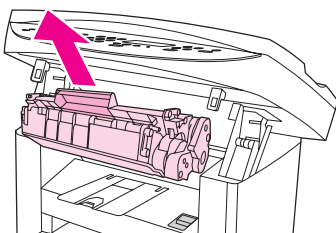

ПРЕДУПРЕЖДЕНИЕ

Для предотвращения повреждения картриджа не подвергайте его воздействию света дольше, чем необходимо. Поместите картридж в бумажный пакет или в другой непроницаемый контейнер, пока его не нужно будет снова установить в устройство.

3. Взявшись обеими руками за выступающие края (или середину) листов, осторожно вытащите застрявший материал из принтера.

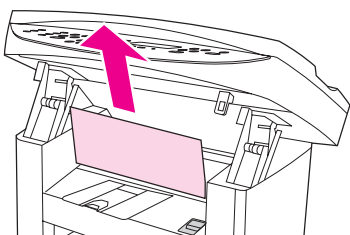

4. После извлечения замятого носителя снова установите картридж и закройте верхнюю крышку.

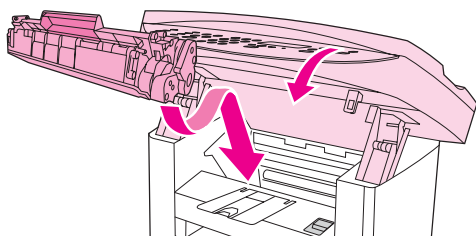

5. В некоторых случаях после устранения замятия носителя необходимо выключить и снова включить принтер.

Примечание

При загрузке нового носителя следует извлечь из входного лотка старый носитель, выровнять стопку нового носителя и поместить стопку в лоток.

Устранение других замятий носителя

ПРЕДУПРЕЖДЕНИЕ

Не используйте острые предметы, например, карандаш или ножницы, для удаления застрявшего носителя.

Если носитель застрял на выходе из устройства, возьмитесь за выступающий край носителя и вытяните ее через выходной приемник.

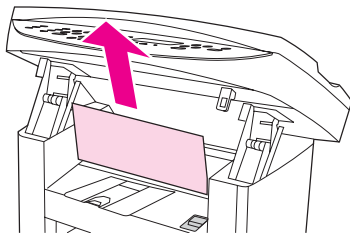

Примечание

Если перед устранением замятия устройство было выключено, снова включите его, а затем перезапустите выполнение задания печати или копирования.

Если носитель застрял в устройстве автоматической подачи документов (АПД), см. [В устройстве автоматической подачи документов \(АПД\) произошло замятие носителя.](#)

Советы по предотвращению замятия носителя

- Убедитесь в том, что входной лоток не переполнен. Емкость входного лотка меняется в зависимости от типа используемого носителя для печати.
- Проверьте правильность установки входного лотка.
- Не добавляйте носитель для печати во входной лоток во время печати.
- Используйте только рекомендуемые компанией HP типы носителей. Для получения дополнительной информации о типах носителей для печати см. [Характеристики носителя устройства.](#)
- Не допускайте переполнения выходного приемника. Емкость выходного приемника зависит от типа носителя для печати и объема используемого тонера.
- Проверьте соединение шнура питания. Проверьте надежность подключения шнура питания к устройству и к источнику питания. Подключите шнур питания к заземленной розетке переменного тока.

Неприемлемое качество печати

В этом разделе приведена информация, позволяющая идентифицировать и устранять ошибки при печати.

Примечание

Hewlett-Packard не рекомендует использовать с этим устройством источники бесперебойного питания (ИБП) или стабилизаторы напряжения. Многие стабилизаторы и устройства бесперебойного питания могут быть причиной возникновения дефектов при печати.

Светлая или блеклая печать

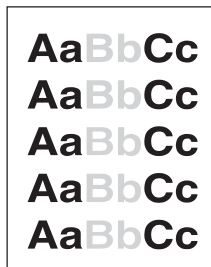

- В картридже мало тонера. Для получения дополнительной информации см. [Картриджи HP LaserJet](#).
- Возможно, носитель не соответствует характеристикам носителей компании Hewlett-Packard (например, носитель имеет слишком высокое содержание влаги или шероховатую поверхность). Для получения дополнительной информации см. [Характеристики носителя устройства](#). Если вся страница светлая, возможно, в программе установлена слишком низкая плотность печати или включен режим EconoMode. Настройте плотность печати и отключите режим EconoMode в свойствах устройства. Для получения дополнительной информации см. [Экономия тонера](#).

Крапинки тонера

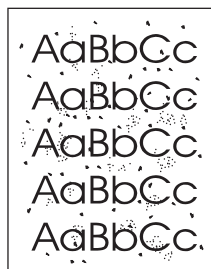

- Возможно, носитель не соответствует характеристикам носителей компании Hewlett-Packard (например, носитель имеет слишком высокое содержание влаги или шероховатую поверхность). Для получения дополнительной информации см. [Характеристики носителя устройства](#).
- Возможно, принтер нуждается в очистке. Для получения инструкций см. [Очистка пути прохождения носителя](#).

Пропадания печати

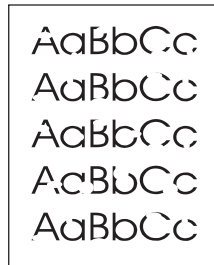

- Причиной могут быть дефекты отдельных листов носителя. Попробуйте распечатать задание еще раз.
- Неравномерное содержание влаги носителя или на поверхности носителя имеются влажные пятна. Попробуйте выполнить печать на другом носителе. Для получения дополнительной информации см. [Характеристики носителя устройства](#).
- Дефектная партия носителя. Особенности технологии производства могут привести к появлению участков, на которых тонер не закрепляется. Попробуйте распечатать на другом типе носителя.
- Возможно, неисправен картридж. Для получения дополнительной информации см. [Картриджи HP LaserJet](#).
- Для драйверов принтера Windows проверьте параметр **Тип** на вкладке **Бумага** или **Бумага/Качество** и убедитесь, что его значение соответствует используемому носителю. Для получения инструкций см. [Оптимизация качества печати для конкретных типов носителей](#).

Для драйверов принтера Macintosh проверьте параметр **Type is** на вкладке **Paper/Quality** или **Paper** в драйвере принтера (для некоторых драйверов Macintosh **Paper Type/Quality**) и убедитесь, что его значение соответствует типу используемого носителя. Для получения инструкций см. [Оптимизация качества печати для конкретных типов носителей](#).

Примечание

Если данные рекомендации не помогут решить проблему, обратитесь к уполномоченному торговому дилеру или в представительство HP. Для получения информации об адресах представительств компании HP см. листовку с информацией о технической поддержке, прилагаемую к устройству.

Вертикальные линии

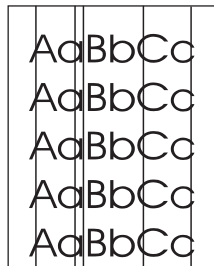

- Проверьте правильность установки входного лотка первоочередной подачи.
- Возможно, поцарапан фоточувствительный барабан внутри картриджа. Попробуйте установить новый картридж HP. Для получения инструкций см. руководство по началу работы.

Серый фон



- Проверьте правильность установки входного лотка первоочередной подачи.
- С помощью панели инструментов НР уменьшите плотность печати. При этом можно снизить интенсивность серого фона. Для получения дополнительной информации см. справку программного обеспечения устройства.
- Воспользуйтесь менее плотным носителем. Для получения дополнительной информации см. [Характеристики носителя устройства](#).
- Проверьте окружающую среду устройства. Причиной появления серого фона может быть очень низкая влажность воздуха.
- Установите новый картридж НР. Для получения инструкций см. руководство по началу работы.

Смазывание тонера



- Возможно, слишком низкая температура термоэлемента. Для драйверов принтера Windows проверьте параметр **Тип** на вкладке **Бумага** или **Бумага/Качество** и убедитесь, что его значение соответствует используемому носителю. Для получения инструкций см. [Оптимизация качества печати для конкретных типов носителей](#).

Для драйверов принтера Macintosh проверьте параметр **Type is** на вкладке **Paper/Quality** или **Paper** в драйвере принтера (для некоторых драйверов Macintosh **Paper Type/Quality**) и убедитесь, что его значение соответствует типу используемого носителя. Для получения инструкций см. [Оптимизация качества печати для конкретных типов носителей](#).
- Если смазывание тонера появляется у переднего края носителя, возможно загрязнение направляющих носителя. Протрите направляющие носителя сухой тряпкой без ворса. Для получения дополнительной информации см. [Очистка пути прохождения носителя](#).
- Проверьте тип и качество носителя.
- Попробуйте установить новый картридж НР. Для получения инструкций см. руководство по началу работы.

Незакрепление тонера

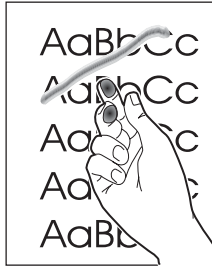

- Для драйверов принтера Windows выберите параметр **Тип** на вкладке **Бумага** или **Бумага/Качество** драйвера принтера и выберите используемый носитель. Для получения инструкций см. [Оптимизация качества печати для конкретных типов носителей](#). Эта функция также доступна в панели инструментов HP.

Для драйверов принтера Macintosh проверьте параметр **Type is** на вкладке **Paper/Quality** или **Paper** в драйвере принтера (для некоторых драйверов Macintosh **Paper Type/Quality**) и выберите используемый носитель. Для получения инструкций см. [Оптимизация качества печати для конкретных типов носителей](#).

- Очистите внутреннюю часть принтера. Для получения инструкций см. [Очистка и обслуживание](#).
- Проверьте тип и качество носителя. Для получения дополнительной информации см. [Характеристики носителя устройства](#).
- Попробуйте установить новый картридж HP. Для получения инструкций см. руководство по началу работы.
- Подключите питание устройства напрямую к розетке переменного тока, а не через удлинитель.

Вертикальные повторяющиеся дефекты



- Возможно, поврежден картридж. Если дефекты повторяются в одном и том же месте страницы, следует установить новый картридж HP. Для получения инструкций см. руководство по началу работы.
- Возможно попадание тонера на внутренние детали. Для получения дополнительной информации см. [Очистка и обслуживание](#). Если дефекты появляются на обратной стороне страницы, скорее всего, проблема исчезнет сама собой после распечатки нескольких страниц.
- Для драйверов принтера Windows выберите параметр **Тип** на вкладке **Бумага** или **Бумага/Качество** драйвера принтера и выберите используемый носитель. Для получения инструкций см. [Оптимизация качества печати для конкретных типов носителей](#). Эта функция также доступна в панели инструментов HP.

Для драйверов принтера Macintosh проверьте параметр **Type is** на вкладке **Paper/Quality** или **Paper** в драйвере принтера (для некоторых драйверов Macintosh **Paper Type/Quality**) и выберите используемый носитель. Для получения инструкций см. [Оптимизация качества печати для конкретных типов носителей](#).

Деформация символов

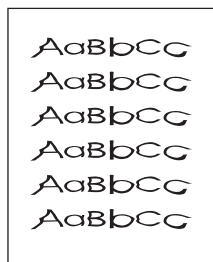

- Причиной деформации символов и некачественного изображения может быть слишком гладкая поверхность носителя. Попробуйте использовать другой носитель. Для получения дополнительной информации см. [Характеристики носителя устройства](#).
- Если при деформации символов получается волнистый эффект, возможно, устройство нуждается в техническом обслуживании. Распечатайте страницу конфигурации. Для получения дополнительной информации см. [Печать страницы конфигурации](#).
- Если символы формируются неправильно, обратитесь к уполномоченному дилеру или представительству HP. Для получения дополнительной информации об адресах компании HP см. листовку с информацией о технической поддержке, прилагаемую к устройству.

Перекося страниц



- Проверьте правильность загрузки носителя, а также убедитесь в том, что направляющие не слишком плотно, но и не слишком слабо прижаты к стопке носителя. Для получения дополнительной информации о загрузке носителя во входные лотки см. руководство по началу работы.
- Возможно, переполнено устройство автоматической подачи документов (АПД). Для получения дополнительной информации о загрузке носителя во входные лотки см. руководство по началу работы.
- Проверьте тип и качество носителя. Для получения дополнительной информации см. [Характеристики носителя устройства](#).

Скручивание или волны

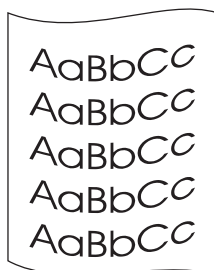

- Проверьте тип и качество носителя. Скручивание бумаги может возникать при высокой температуре и влажности. Для получения дополнительной информации см. [Характеристики носителя устройства](#).
- Возможно, носитель слишком долго находится во входном лотке. Переверните стопку носителя во входном лотке. Кроме того, можно попробовать перевернуть стопку носителя во входном лотке на 180°.
- Возможно, слишком высокая температура термоэлемента. Для получения инструкций см. [Оптимизация качества печати для конкретных типов носителей](#). Эта функция также доступна в панели инструментов HP.

Температуру термoeлементa можно также настроить с помощью панели управления устройства. Для понижения температуры термoeлементa используется параметр **СНИЖЕНИЕ СКРУЧ.** в меню **ОБСЛУЖИВАНИЕ**. Значением по умолчанию для этого параметра является **Выкл.**. Чтобы включить этот параметр, используйте следующие инструкции.

1. На панели управления устройства нажмите на **МЕНЮ/ВВОД**.
2. С помощью клавиши **<** или **>** перейдите к **ОБСЛУЖИВАНИЕ**, а затем нажмите на **МЕНЮ/ВВОД**.
3. С помощью клавиши **<** или **>** перейдите к **СНИЖЕНИЕ СКРУЧ.**, а затем нажмите на **МЕНЮ/ВВОД**.

Складки или морщины

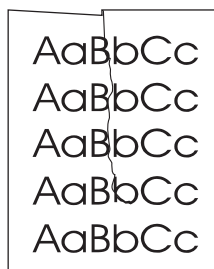

- Проверьте правильность загрузки носителя. Для получения дополнительной информации о загрузке носителя во входные лотки см. руководство по началу работы.
- Проверьте тип и качество носителя. Для получения дополнительной информации см. [Характеристики носителя устройства](#).
- Переверните стопку носителя в лотке. Кроме того, можно попробовать перевернуть стопку носителя во входном лотке на 180°.

Разбрасывание тонера по контуру символов

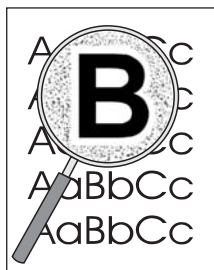

- Если по контуру символов разбрасывается большой объем тонера, возможно, тонер недостаточно хорошо фиксируется на поверхности носителя. (Малое скопление тонера является нормальным для лазерных принтеров.) Попробуйте распечатать на другом типе носителя. Для получения дополнительной информации см. [Характеристики носителя устройства](#).
- Переверните стопку носителя в лотке.
- Используйте носитель, предназначенный для печати на лазерных принтерах. Для получения дополнительной информации см. [Характеристики носителя устройства](#).

Появляется сообщение об ошибке на панели управления устройства

В этом разделе представлена информация по сообщениям об ошибках, которые могут появляться на панели управления устройства, а также о способах их устранения.

Разрешение общих сообщений об ошибках

Далее приведены наиболее распространенные сообщения об ошибках, которые могут появиться на экране панели управления устройства.

Открыта дверца или нет картриджа

Открыта дверца картриджа или картридж не установлен. Убедитесь, что картридж установлен в устройстве правильно. Для получения дополнительной информации по установке картриджа см. руководство по началу работы.

После проверки картриджа плотно закройте его дверцу.

После устранения проблемы, устройство либо выполнит текущее задание, либо вернется в состояние **ГОТОВ**.

Добавить бумагу. [ввод] для продолжения

В устройстве отсутствует носитель для печати. Загрузите носитель во входной лоток или в лоток первоочередной подачи. Для получения дополнительной информации по загрузке носителя во входные лотки см. руководство по началу работы.

Если носитель уже загружен, извлеките его, проверьте, не возникло ли замятие (если да, устраните его), а затем снова загрузите носитель во входной лоток.

Если проблема решена, нажмите на **МЕНЮ/ВВОД**. Устройство либо выполнит текущее задание, либо вернется в состояние **ГОТОВ**.

Критические сообщения об ошибках

При возникновении критической ошибки текущее задание печати или сканирования приостанавливается, а на панели управления устройства появится одна из указанных ниже ошибок.

- **50 ОШ. ТЕРМОЭЛ.**
- **51 ОШ. ЛАЗЕРА**
- **52 ОШ. СКАНЕРА**
- **57 ОШ. ВЕНТИЛЯТ.**
- **79 ОШИБКА**
- **Сканер ССD**
Ошибка
- **Сбой лампы**
сканера

Если на панели управления устройства появится одна из этих ошибок, это значит, что при работе устройства произошла критическая ошибка. Выключите принтер на пять минут, а затем снова его включите. Если ошибку устранить не удалось, обратитесь в службу поддержки HP, позвонив по номеру телефона, указанному на листовке с информацией о технической поддержке, или посетив web-сервер <http://www.hp.com>.

Предупреждения

Предупреждения информируют пользователя о необходимых действиях, например, о добавлении носителя или устранении замятия. При появлении предупреждений, устройство автоматически приостанавливает текущее задание и не продолжит его выполнение, пока пользователь не устранит проблему. После устранения ошибки, устройство либо выполнит задание, либо вернется в состояние **ГОТОВ**. Исключением из этого правила является случай, когда пользователь захочет войти в главное меню. Тогда на экране устройства меняется содержание, чтобы можно было использовать систему меню.

Далее приведены общие предупреждения, которые могут отображаться на экране панели управления.

- **Замятие в податчике**
Удалите, перезагрузите
- **Ошибка подачи**
документа. Перезагрузите
- **Открыта дверца или**
нет картриджа
- **Ручная подача**
Нажм. [ввод]
- **Мало памяти**
Нажм. [ввод]
- **Добавить бумагу.**
[ввод] для продолжения
- **Нет печат.**
картриджа
- **Замятие принтера**
Очистите путь бумаги

Примечание

См. [В устройстве автоматической подачи документов \(АПД\) произошло замятие носителя](#) или [Происходит замятие носителя в принтере](#) для получения дополнительной информации о замятиях носителя.

Сообщения, требующие внимания

Сообщения, требующие внимания, являются достаточно важными уведомлениями. Они имеют небольшую продолжительность, но условия, которые они описывают могут повлиять на выполнение задания или на качество печати. Когда появляется сообщение, требующее внимания, активное задание может быть отменено. Сообщение появляется на панели управления устройства и отображается в течении пяти секунд.

Далее приведены общие сообщения, требующие внимания, которые могут отображаться на экране панели управления.

- **Ошибка устр-ва**
[ввод] для продолж.
- **Устр-во занято**
Повторите позже
- **Комм. ошибка**
устр-ва
- **Мало памяти**
Повторите позже
- **Стр. слишком сложная**
[ввод] для продолж.
- **НАСТР. УДАЛЕНЫ**

Если сообщения, требующие внимания, относятся к печати и включен параметр автоматического продолжения, сообщение будет отображаться 10 секунд. Если не нажимать на клавишу **МЕНЮ/ВВОД** или **ОТМЕНА**, устройство продолжит выполнение задания печати. Если параметр автоматического продолжения не установлен, то сообщение, относящееся к печати, будет появляться до тех пор, пока не будет нажата клавиша **МЕНЮ/ВВОД** для продолжения задания или клавиша **ОТМЕНА** для его отмены.

Примечание

Параметр автоматического продолжения устанавливается в драйвере принтера и в панели инструментов HP. Чтобы узнать, включен ли параметр автоматического продолжения, распечатайте страницу конфигурации. См. [Печать страницы конфигурации](#) для получения дополнительной информации.

Носитель для печати загружен во входной лоток?

Загрузите носитель в устройство. Для получения дополнительной информации см. [Загрузка оригиналов для копирования](#).

Оригинал загружен правильно?

Убедитесь, что оригинал загружен правильно:

- **Входной лоток устройства автоматической подачи документов (АПД).** Оригинал должен быть загружен во входной лоток АПД верхней стороной вниз и копируемой стороной вверх. Вставьте оригинал в АПД до упора. Для получения дополнительной информации см. [Загрузка оригиналов для копирования](#).
- **Планшет сканера.** Поместите исходный документ на планшет сканера сканируемой стороной вниз, придвинув левый верхний угол документа к правому нижнему углу стекла.

Пустые копии или изображения отсутствуют или слишком блеклые

Удалена ли защитная лента с картриджа?

Возможно, с картриджа не удалена защитная лента. Извлеките картридж из устройства и удалите защитную ленту и снова вставьте картридж. Для получения информации об установке картриджа см. руководство по началу работы.

Достаточно ли тонера в картридже?

Для выполнения копирования используется картридж. Если в картридже заканчивается тонер, копии будут получаться блеклыми.

Плохое качество оригинала?

Качество копии зависит от качества и формата исходного документа. Иногда при копировании слишком светлых исходных документов даже настройка контрастности не позволяет получить копию хорошего качества.

Используется ли исходное изображение с цветным фоном?

При цветном фоне может произойти слияние фона и изображения на переднем плане или фон может отобразиться с другим оттенком.

Неприемлемое качество копии

В этом разделе приводится информация по следующим темам:

- Предупреждение проблем
- Определение и устранение дефектов копирования

Предупреждение проблем

Ниже описано несколько простых действий, позволяющих повысить качество копирования.

- Выполняйте копирование, используя планшет сканера. При этом получатся копии более высокого качества, чем при копировании из устройства автоматической подачи документов (АПД).
- Используйте качественные оригиналы.
- Правильно загружайте носитель для печати. Неправильная загрузка носителя может привести к перекоосу изображения, снижающему его четкость, и затруднению распознавания текста средствами OCR. Для получения инструкций см. [Загрузка оригиналов для копирования](#).
- Если в устройство часто подается более одного листа одновременно, возможно, необходимо заменить подающую пластину. Для получения дополнительной информации см. [Обслуживание и поддержка](#).
- Для защиты оригиналов используйте готовую или самодельную подложку.

Примечание

Постоянные ошибки при подаче бумаги свидетельствуют об износе копировальной/подающей пластины. Для получения дополнительной информации об обращении в авторизованные службы поддержки см. [Обслуживание и поддержка](#).

В устройстве автоматической подачи документов (АПД) произошло замятие носителя

Иногда при выполнении заданий копирования, сканирования или отправки факса может произойти замятие носителя.

При замятии носителя на панели управления устройства появится сообщение **Замятие в податчике Удалите, перезагрузите.**

- Носитель неправильно загружен в устройство АПД или устройство переполнено. Для получения дополнительной информации см. [Загрузка оригиналов для сканирования](#).
- Используемый носитель не соответствует требованиям НР. Для получения дополнительной информации см. [Выбор носителя для устройства автоматической подачи документов \(АПД\)](#).

Типичные места замятий в устройстве автоматической подачи документов (АПД)

- Зоны входного лотка. Если страница не полностью захвачена из входного лотка, попытайтесь осторожно, не порвав, вытащить ее из входного лотка. Если для этого требуются значительные усилия, для получения инструкций см. [Устранение замятия носителя в устройстве автоматической подачи документов \(АПД\)](#).
- На выходе. Если страница не полностью вышла из выходного приемника, попытайтесь осторожно, не порвав, вытащить ее. Если для этого требуются значительные усилия, для получения инструкций см. [Устранение замятия носителя в устройстве автоматической подачи документов \(АПД\)](#).
- Между зонами подачи и вывода. Если страница не полностью захвачена из входного лотка и не полностью вышла из зоны вывода, для получения инструкций см. [Устранение замятия носителя в устройстве автоматической подачи документов \(АПД\)](#).

Устранение замятия носителя в устройстве автоматической подачи документов (АПД)

1. Извлеките входной лоток устройства АПД и откройте крышку устройства.

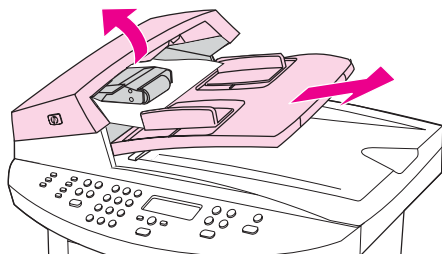

2. Извлеките деталь для доступа к зоне замятия. Потяните компонент вверх обеими руками за две ручки, пока он не отсоединится. Поверните и поднимите компонент устранения замятия и отложите его в сторону.

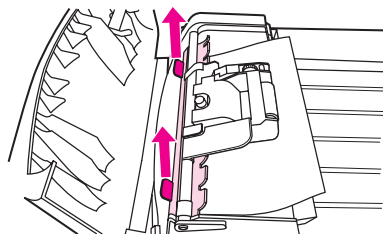

3. Подняв зеленый рычажок, поверните механизм захвата, пока он не откроется.

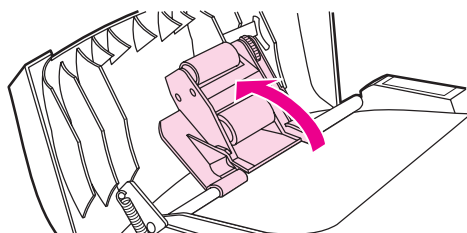

4. Попробуйте осторожно, не порвав, вытащить страницу. Если для этого необходимо приложить значительное усилие, перейдите к следующему действию.

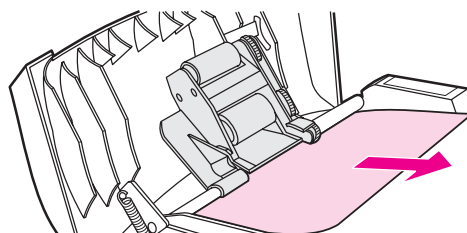

5. Откройте крышку устройства АПД и осторожно освободите носитель обеими руками.

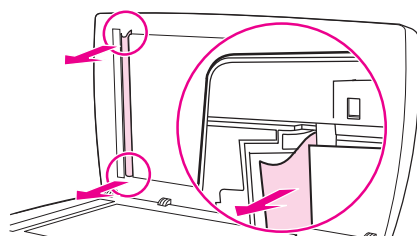

6. Когда носитель будет двигаться свободно, осторожно потяните его в направлении, как показано на рисунке.

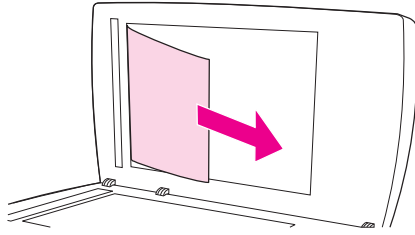

7. Закройте крышку планшета сканера.

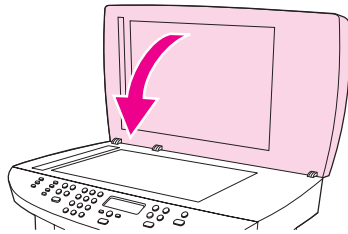

8. Опустите зеленый рычажок.

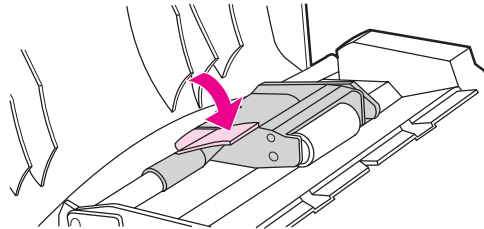

9. Снова установите компонент устранения замятия, вставив его, как показано на рисунке. Нажмите на два язычка, пока компонент не встанет на место до щелчка. Этот компонент необходимо установить правильно, так как замятие может произойти снова.

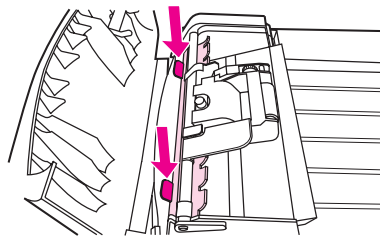

10. Закройте крышку устройства АПД и установите входной лоток устройства АПД на место.

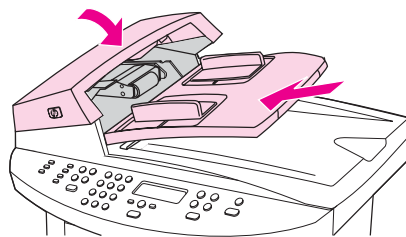

Наличие дефектов в копии

Белые или блеклые вертикальные полосы

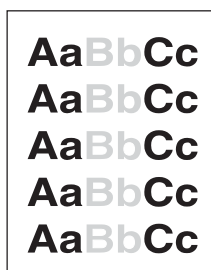

- Возможно, носитель не соответствует характеристикам носителей компании Hewlett-Packard (например, носитель имеет слишком высокое содержание влаги или шероховатую поверхность). Для получения дополнительной информации см. [Характеристики носителя устройства](#).
- Возможно, заканчивается тонер. Для получения информации об установке картриджа см. руководство по началу работы.

Пустые страницы

- Возможно, оригинал загружен не той стороной. Загрузите оригинал в устройство автоматической подачи документов (АПД) коротким краем вперед и сканируемой стороной вверх. Для получения инструкций см. [Загрузка оригиналов для копирования](#).
- Если пустые страницы появляются при сканировании с планшета сканера, проверьте правильность загрузки оригинала. Поместите оригинал на планшет сканера сканируемой стороной вниз, придвинув левый верхний угол документа к правому нижнему углу стекла.
- Возможно, носитель не соответствует характеристикам носителей компании Hewlett-Packard (например, носитель имеет слишком высокое содержание влаги или шероховатую поверхность). Для получения дополнительной информации см. [Характеристики носителя устройства](#).
- Возможно, закончился тонер. Для получения информации об установке картриджа см. руководство по началу работы.
- Возможно, с картриджа не удалена лента. Для получения информации об установке картриджа см. руководство по началу работы.

Выполнена копия неправильного оригинала

- Проверьте отсутствие носителя в устройстве автоматической подачи документов (АПД).

Слишком светло или темно

- Попробуйте настроить параметры.
- Проверьте правильность параметров качества копирования. Для получения дополнительной информации см. [Настройка качества копирования](#).

Нежелательные линии

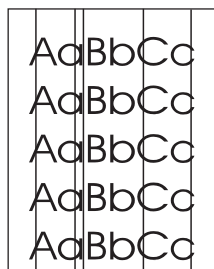

- Проверьте правильность установки входного лотка первоочередной подачи.
- Очистите планшет сканера. Для получения инструкций см. [Очистка внешней поверхности устройства](#).
- Возможно, на поверхности светочувствительного барабана в картридже появились царапины. Установите новый картридж HP. Для получения информации об установке картриджа см. руководство по началу работы.

Черные точки или штрихи

- Возможно, в устройство автоматической подачи документов (АПД) или на планшет сканера попали чернила, клей, корректирующая жидкость или другие посторонние вещества. Попробуйте очистить устройство. Для получения инструкций см. [Очистка внешней поверхности устройства](#).

Неясный текст

- Попробуйте настроить параметры.
- Убедитесь, что параметры качества настроены правильно. Для получения дополнительной информации см. [Настройка качества копирования](#).
- Для получения дополнительной информации об изменении параметров см. справку программного обеспечения устройства.

Уменьшенный формат

- Возможно, причиной уменьшения формата изображения является настройка параметров программного обеспечения.
- Для получения дополнительной информации об изменении параметров см. справку программного панели инструментов HP.

Отсканированное изображение плохого качества

Не является ли исходное изображение перепечаткой с фотографии?

При перепечатке фотографий, например, из газет и журналов, они печатаются как изображения, состоящие из множества мельчайших чернильных точек, имитирующих исходную фотографию, что значительно снижает качество. Очень часто чернильные точки формируют нежелательные "узоры", которые могут быть обнаружены при сканировании, печати или отображении на экране. Если перечисленные ниже рекомендации не помогут устранить проблему, для сканирования следует использовать исходное изображение более высокого качества.

- Для устранения "узоров" можно уменьшить формат изображения после сканирования.
- Проверьте качество изображения, распечатав результат сканирования.
- Проверьте параметры разрешения и цветопередачи, соответствуют ли они типу задания сканирования. Для получения дополнительной информации см. [Разрешение и цветопередача сканера](#).
- Для получения наилучших результатов используйте для сканирования планшет сканера, а не устройство автоматической подачи документов (АПД).

Не улучшилось ли качество изображения после печати документа?

Изображение на экране не всегда дает точное представление о качестве сканирования.

- Попробуйте изменить настройку Вашего монитора на использование большего количества цветов (или оттенков серого). Обычно эта настройка выполняется с помощью утилиты **Экран** панели управления Windows.
- Попробуйте изменить параметры настройки цветопередачи и разрешения в программном обеспечении сканера. Для получения дополнительной информации см. [Разрешение и цветопередача сканера](#).

Не перекошено ли изображение?

Причиной может быть неправильная загрузка оригинала. При загрузке оригинала в устройство автоматической подачи документов (АПД) используйте направляющие носителя. Для получения дополнительной информации см. [Загрузка оригиналов для сканирования](#).

Имеются ли на отсканированном изображении пятна, линии, вертикальные белые полосы или иные дефекты?

Загрязнение узлов и деталей сканера приводит к снижению качества изображений. Для получения инструкций см. [Очистка внешней поверхности устройства](#).

Графическое изображение отличаются от оригинала?

Причиной может быть несоответствие параметров графики типу задания сканирования. Попробуйте изменить параметры графики. Для получения дополнительной информации см. [Разрешение и цветопередача сканера](#).

Часть изображения не отсканирована

Правильно ли загружен исходный документ?

Проверьте правильность загрузки исходного документа. Для получения инструкций см. [Загрузка оригиналов для сканирования](#).

Используется ли исходное изображение с цветным фоном?

При цветном фоне может снизиться четкость изображения на переднем плане. Попробуйте изменить настройку перед сканированием или увеличить изображение после сканирования. Для получения дополнительной информации см. [Разрешение и цветопередача сканера](#).

Оригинал длиннее 381 мм?

Максимальная длина сканируемого изображения не должна превышать 381 мм при использовании подачи из входного лотка устройства автоматической подачи документов (АПД). При подаче страниц большей длины сканер останавливается. (При копировании длина может быть больше.)

ПРЕДУПРЕЖДЕНИЕ

Во избежание повреждения сканера или оригинала нельзя вытаскивать оригиналы из механизма автоматической подачи документов. Для получения инструкций см. [В устройстве автоматической подачи документов \(АПД\) произошло замятие носителя](#).

Не является ли оригинал слишком маленьким?

Минимальный формат носителя, поддерживаемый при сканировании с планшета сканера, составляет 25 на 25 мм. Минимальный формат носителя, поддерживаемый входным лотком устройства автоматической подачи документов (АПД) составляет 127 на 127 мм. Возможно, произошло замятие исходного документа. Для получения инструкций см. [В устройстве автоматической подачи документов \(АПД\) произошло замятие носителя](#).

Используется ли программа HP Director? (Только для Macintosh)

Возможно, параметры по умолчанию программы HP Director настроены для автоматического выполнения определенного задания, отличного от Вашего. Для получения инструкций по изменению свойств в программе HP Director см. справку программного обеспечения устройства.

Правилен ли формат носителя?

Проверьте, достаточно ли большой формат для входного носителя указан в параметрах сканирования. Для получения дополнительной информации см. [Разрешение и цветопередача сканера](#).

Сканирование выполняется слишком долго

Не задан ли слишком высокий уровень разрешения или цветопередачи?

При слишком высоком уровне разрешения и цветопередачи увеличивается время сканирования и размер файлов. Для получения хороших результатов при сканировании или копировании важно использовать правильный уровень разрешения и цветопередачи. Для получения дополнительной информации см. [Разрешение и цветопередача сканера](#).

Не настроена ли программа на цветное сканирование?

По умолчанию установлено цветное сканирование. При этом для сканирования требуется больше времени, даже если сканируется черно-белое изображение. Если изображение получено с помощью TWAIN или WIA, можно изменить параметры, чтобы сканирование оригинала выполнялось в градациях серого или в черно-белом режиме. Более подробные сведения см. в справке программного обеспечения устройства.

Не отправлено ли задание печати или копирования перед попыткой сканирования?

Если перед попыткой выполнить сканирование было отправлено задание печати или копирования, сканирование начнется только в том случае, если сканер свободен. Однако при этом скорость сканирования может снизиться, так как принтер и сканер одновременно используют память изделия.

Компьютер настроен для двустороннего обмена данными?

Для изменения параметров ввода/вывода (BIOS) см. документацию к Вашему компьютеру. Для параллельного порта рекомендуется использовать параметр двустороннего обмена данными ECP. Для соединения USB двусторонний обмен данными используется всегда.

Появляются сообщения об ошибках

Если на экране появляются указанные ниже сообщения, для устранения проблемы воспользуйтесь этой информацией.

Общие сообщение об ошибках при сканировании

В группу наиболее распространенных сообщений входят описанные ниже сообщения об ошибках.

- **Невозможно активировать источник TWAIN**
- **При получении изображения произошла ошибка**
- **Сбой при инициализации сканера**
- **Ошибка при взаимодействии со сканером**

Убедитесь, что кабель USB (A/B) или кабель параллельного порта (IEEE 1284-B-совместимый) подключены к правильному порту на задней панели компьютера. Если на компьютере имеются два порта, попробуйте подключить кабель к другому порту. Убедитесь, что на компьютере имеется порт EPP (порт двусторонней передачи данных) или ECP-совместимый параллельный порт. Параллельный порт EPP является минимальным требованием. Настоятельно рекомендуется наличие параллельного порта ECP. См. дополнительные сведения о портах в документации по компьютеру.

Некоторые устройства не предназначены для подключения к параллельному порту совместно с устройством. Наличие внешнего жесткого диска или сетевого переключателя, подключенных к одному порту USB или параллельному порту, может привести к сбоям в работе другого устройства. Для подключения и использования устройства следует отключить остальные устройства от выбранного порта (подключить в другой порт на компьютере с двумя портами). Возможно, потребуется добавить дополнительную плату для параллельного интерфейса. Компания Hewlett-Packard настоятельно рекомендует использовать плату интерфейса ECP. См. документацию, поставляемую с компьютером, для получения дополнительной информации по установке дополнительных плат параллельных интерфейсов или устранению конфликтов устройств.

Убедитесь, что выбран правильный источник TWAIN. В программном обеспечении проверьте источник TWAIN, выбрав **Выбрать сканер** в меню **Файл**.

Неприемлемое качество сканирования

В этом разделе представлена информация по улучшению качества сканирования с помощью предотвращения или исправления проблем.

Предупреждение проблем

Ниже описано несколько простых действий, позволяющих повысить качество копирования и сканирования.

- Для сканирования используйте планшет сканера, а не входной лоток устройства автоматической подачи документов (АПД).
- Используйте качественные оригиналы.
- Правильно загружайте носитель для печати. Если носитель загружен неправильно, он может быть перекошен, что приведет к неясному изображению. Для получения инструкций см. [Загрузка оригиналов для сканирования](#).
- Настройте параметры программного обеспечения в соответствии с тем, как будет использоваться сканированная страница. Для получения дополнительной информации см. [Разрешение и цветопередача сканера](#).
- Если устройство часто подает более одной страницы одновременно, замените подающую пластину. Для получения информации о заказе новой подающей пластины см. [Заказ деталей и дополнительных принадлежностей hp](#).
- Постоянные ошибки при подаче бумаги могут свидетельствовать об износе подающей пластины. Для получения информации о заказе новой подающей пластины см. [Заказ деталей и дополнительных принадлежностей hp](#).
- Для защиты оригиналов используйте готовую или самодельную подложку.

Пустые страницы

- Возможно, оригинал загружен не той стороной. Поместите во входной лоток устройства автоматической подачи документов (АПД) стопку оригиналов верхним краем к устройству АПД. Лицевая сторона стопки носителя должна быть направлена вверх. При этом первая страница для сканирования должна быть сверху стопки. Для получения инструкций см. [Загрузка оригиналов для сканирования](#).
- Если пустые страницы появляются при сканировании с планшета сканера, проверьте правильность загрузки оригинала. Поместите оригинал на планшет сканера сканируемой стороной вниз, придвинув левый верхний угол документа к правому нижнему углу стекла.

Слишком светло или темно

- Попробуйте настроить параметры.
Убедитесь в правильности настройки разрешения и параметров цветопередачи. Для получения дополнительной информации см. [Разрешение и цветопередача сканера](#).

Нежелательные линии

- Возможно, на планшет сканера попали чернила, клей, корректирующая жидкость или другие посторонние вещества. Попробуйте очистить поверхность планшета сканера. Для получения инструкций см. [Очистка внешней поверхности устройства](#).

Черные точки или штрихи

- Возможно, на планшет сканера попали чернила, клей, корректирующая жидкость или другие посторонние вещества. Попробуйте очистить поверхность планшета сканера. Для получения инструкций см. [Очистка внешней поверхности устройства](#).

Неясный текст

- Попробуйте настроить параметры.
Убедитесь в правильности настройки разрешения и параметров цветопередачи. Для получения дополнительной информации см. [Разрешение и цветопередача сканера](#).

A

Характеристики

Для получения информации о характеристиках см. в следующих разделах:

- [Характеристики устройства серии HP LaserJet 3020/3030 "all-in-one"](#)
- [Характеристики факса HP LaserJet 3030 "all-in-one"](#)
- [Батарея устройства серии HP LaserJet 3020/3030 "all-in-one"](#)

Физические характеристики

| Устройство | Высота | Толщина | Ширина | Плотность |
|--|--------|---------|--------|-----------|
| Серия HP LaserJet 3020/3030 "all-in-one" | 366 мм | 383 мм | 497 мм | 11,34 кг |

Характеристики окружающей среды

| Категория | Характеристика |
|--|---|
| Рабочая среда (устройство подключено к розетке переменного тока) | <ul style="list-style-type: none">• Температура: 15° - 32,5° C• Влажность: 10 - 80 процентов относительной влажности (без конденсации) |
| Среда для хранения (устройство не подключено к розетке переменного тока) | <ul style="list-style-type: none">• Температура: -20° - 40° C• Влажность: менее 95 процентов относительной влажности (без конденсации) |

Электрические характеристики¹

| Элемент | Модели на 110 вольт | Модели на 220 вольт |
|------------------|---|--|
| Источник питания | 110 ² - 127 Вт (+/- 10 %) 50 - 60 Гц (+/- 2 Гц) | 220 - 240 Вт (+/- 10 %) 50 - 60 Гц (+/- 2 Гц) |

| Элемент | Модели на 110 вольт | Модели на 220 вольт |
|---|--|--|
| Потребляемая мощность (обычная) В режиме печати В режиме ожидания Режим энергосбережения В режиме отключения | 300 Вт ((средн.)) 14 Вт ((средн.)) 14 Вт ((средн.)) 0 Вт ((средн.)) | 300 Вт ((средн.)) 14 Вт ((средн.)) 14 Вт ((средн.)) 0 Вт ((средн.)) |
| Тепловая мощность В режиме печати | Х Б.е.т./ч. | Х Б.е.т./ч. |
| Минимальная рекомендуемая мощность сети | 4,5 А | 2,3 А |

¹Значения могут быть изменены. Для получения самой последней информации см. <http://www.hp.com/support/lj3030>.

²Примечание. Источники питания не заменяются.

Акустическая эмиссия¹

| Уровень нагрузки | Оператор (<1м) | В непосредственной близости от принтера (1м) | Уровень шума |
|-----------------------|------------------------------|--|-----------------------------|
| Активен | LpAm56 дБ (А) | LpAm48 дБ (А) | LWAd6,1 Б (А) |
| Режим ожидания | LpAmN/A дБ (А) (бесшумно) | LpAmN/A дБ (А) (бесшумно) | LWAdN/A Б (А) (бесшумно) |

¹Значения могут быть изменены. Для получения самой последней информации см. <http://www.hp.com/support/lj3030>. Во время других операций акустические эмиссии могут отличаться.

Характеристики устройства серии HP LaserJet 3020/3030 "all-in-one"

В следующей таблице перечислены характеристики устройства серии HP LaserJet 3020/3030 "all-in-one".

Характеристики устройства серии HP LaserJet 3020/3030 "all-in-one"

| Эксплуатационные характеристики принтера | |
|--|---|
| Скорость печати | <ul style="list-style-type: none">• 15 страниц в минуту формата Letter и 14 страниц в минуту формата A4• Время печати первой страницы не более 10 сек. |
| Емкость входного лотка | 150 листов бумаги обычной плотности 75 г/м ² (16 ф.) или до 30 конвертов |
| Входной лоток первоочередной подачи | 10 листов бумаги обычной плотности 75 г/м ² (20 ф.) или до 1 конверта |
| Емкость выходного приемника | До 125 листов бумаги обычной плотности 75 г/м ² (16 ф.) |
| Минимальный формат бумаги | 76 на 127 мм |
| Максимальный формат бумаги | 216 на 356 мм |
| Плотность носителя | Выходной приемник: 60 - 105 г/м ² |
| Основная память | 8 Мб ПЗУ/флэш-памяти и 32 Мб ОЗУ (9 Мб для устройства и 23 Мб в распоряжении пользователя) |
| Разрешение печати | Выходное эффективное качество 1200 т/д (600x600x2 т/д при использовании технологии увеличения разрешения HP [REt]) |
| Рабочая нагрузка | <ul style="list-style-type: none">• 7000 односторонних страниц в месяц (максимальная)• 1000 односторонних страниц в месяц (средняя) |
| PCL (Язык управления принтером - Printer Control Language) | Уровни 5e и 6 |
| PostScript (PS) | Эмуляция Adobe PostScript® Level 2 |
| Эксплуатационные характеристики копировального аппарата | |
| Скорость копирования | До 15 страниц в минуту |
| Несколько копий | До 99 на одно задание |
| Уменьшение или увеличение копии | 25 - 400 процентов |

| | |
|--|--|
| Акустическая эмиссия (для ISO 9296) при копировании | Уровень шума 6,3 Б |
| Эксплуатационные характеристики сканера | |
| Поля сканируемых документов | 3,05 мм слева и справа 4,06 мм вверх и вниз |
| Рабочая нагрузка сканера | 2000 односторонних документов в месяц |
| Разрешение сканирования | 600 точек на дюйм (т/д) в цвете |
| Характеристики входного лотка устройства автоматической подачи документов (АПД) | |
| Емкость входного лотка | До 50 листов плоского носителя плотностью от 60 до 75 г/м ² (16 - 20 ф.) |
| Плотность носителя | 60 - 90 г/м ² |
| Формат носителя | От 127 на 127 мм до 216 на 381 мм |
| Скорость | До 14 страниц в минуту для носителя формата Letter или A4 |
| Рабочая нагрузка | 1000 страниц в месяц |
| Порты | |
| USB | Совместимость со спецификацией USB 2.0 |
| Параллельный порт | <ul style="list-style-type: none"> ● Интерфейс IEEE 1284-B level 2 с разъемом IEEE 1284-B ● Хост-компьютер следует настроить на режим ECP (режим расширения функциональных возможностей) |

Характеристики факса HP LaserJet 3030 "all-in-one"

| | |
|--------------------------------------|---|
| Скорость передачи данных по факсу | 3 сек./страница (ITU-T Test Image #1) |
| Правое/левое поле печатных страниц | 6,3 мм (0,25 дюйма) |
| Верхнее/нижнее поле печатных страниц | 5,08 мм (0,2 дюйма) |
| Совместимость факса | ITU Group 3; ECM |
| Схемы кодирования факсов | MH, MR и MMR |
| Скорость модема | До 33600 бит в секунду |
| Быстрый набор | Да |
| Определение характерного звонка | Да |
| Разрешение факса (стандартное) | 203 на 98 точек на дюйм (т/д) |
| Разрешение факса (высокое) | 203 на 196 точек на дюйм (т/д) |
| Разрешение факса (очень высокое) | 300 на 300 точек на дюйм (т/д) (без полутонов) |
| Разрешение факса (фото) | 300 на 300 точек на дюйм (т/д) (с использованием полутонов) |
| Хранение страниц факса | До 110 страниц (slrехе) |

Батарея устройства серии HP LaserJet 3020/3030 "all-in-one"

| | |
|--------------------------|---|
| Материал батареи | Монофторполиуглерод лития |
| Тип батареи | Батарея типа "таблетка" или "монета" |
| Количество на устройство | 1 |
| Вес | Приблизительно 1 г |
| Тип лития | Твердый |
| Производители батареи | Rayovac of Madison, Wisconsin, USA; и Panasonic of Secaucus, New Jersey, USA. |

В

Регламентирующая информация

Более подробную регламентирующую информацию см. в следующих разделах:

- [Регулирующая информация FCC](#)
- [Акт по телефонной защите заказчика \(США - hp LaserJet 3030\)](#)
- [Требования IC CS-03 \(hp LaserJet 3030\)](#)
- [Регулирующая информация для стран, регионов Европейского Союза \(hp LaserJet 3030\)](#)
- [Положения безопасности](#)
- [Декларация соответствия](#)
- [Программа контроля за воздействием продукции на окружающую среду](#)
- [Таблицы безопасности материалов](#)

Регулирующая информация FCC

Данное оборудование протестировано и признано соответствующим ограничениям, накладываемым на цифровые устройства класса В, согласно Части 15 Правил FCC. Эти ограничения накладываются для обеспечения надежной защиты от вредных влияний при установке в домашних условиях. Это оборудование генерирует, использует и может быть источником высокочастотной энергии. При нарушении инструкций по установке и эксплуатации устройство может вызвать помехи радиосвязи. Однако нет гарантии, что такие помехи не возникнут при тех или иных конкретных условиях установки. Если данное оборудование вызывает помехи радио или телевизионного приема, что можно определить посредством выключения и включения данного оборудования, пользователю предлагается попробовать устранить помехи одним из следующих способов:

- Изменить ориентацию или местоположение приемной антенны.
- Увеличить расстояние между оборудованием и приемным устройством.
- Подключить оборудование и приемник к сетевым розеткам разных цепей питания.
- Обратиться к дилеру или опытному специалисту по радио/телевидению.

Примечание

Любые изменения или модификации в данном принтере, выполненные без специального разрешения компании HP, могут служить основанием для лишения пользователя права на эксплуатацию данного оборудования.

Примечание

Чтобы соответствовать требованиям, предъявляемым к цифровым устройствам класса В, согласно Части 15 Правил FCC, необходимо использовать экранированный интерфейсный кабель.

Часть 68 требований FCC (США -HP LaserJet 3030)

Данное оборудование соответствует Части 68 Правил FCC. На задней панели данного оборудования имеется этикетка, которая кроме прочей информации содержит регистрационный номер FCC и номер REN для данного оборудования. В случае запроса эта информация должна быть предоставлена телефонной компании. Номер REN используется для определения количества устройств, которые могут быть подключены к телефонной линии. Избыточное число REN на телефонной линии может привести к тому, что устройства перестанут отвечать на входящие вызовы. В большинстве, но не во всех, областей суммарное число REN не должно превышать пяти (5.0). Чтобы точно выяснить число устройств, которые могут быть подключены к линии, что определяется общим числом REN, свяжитесь с телефонной компанией и выясните максимальное число REN для данной области.

В данном оборудовании используются следующие разъемы USOC: RJ11C.

С данным оборудованием поставляются FCC-совместимый телефонный кабель и модульный штекер. Это оборудование разработано для подключения к телефонной сети или линии связи посредством модульного штекера, отвечающего требованиям Части 68. Это оборудование не может использоваться с телефонами-автоматами, устанавливаемыми телефонной компанией. Подключение к линии связи коллективного пользования выполняется в соответствии с локальными тарифами. Если это оборудование мешает работе телефонной сети, телефонная компания заблаговременно уведомит, что может потребоваться временное отключение службы. Если заблаговременное уведомление не практикуется, телефонная компания оповестит заказчика по возможности. Кроме того, Вы будете уведомлены о своем праве подать претензию в FCC, если посчитаете это необходимым. Телефонная компания может изменить реализуемые функции, оборудование, порядок выполнения операций или процедуры, что может повлиять на работу оборудования. В этом случае телефонная компания заблаговременно поставит в известность, чтобы можно было выполнить необходимые изменения для поддержания непрерывного обслуживания. В случае возникновения проблем с этим оборудованием, пожалуйста, позвоните по номерам, приведенным в начале этого руководства для получения информации по ремонту и (или) гарантийному обслуживанию. Если возникшие проблемы мешают работе телефонной сети, телефонная компания может попросить отключить оборудование от сети до решения проблемы. Заказчик может выполнять следующие ремонтные работы: Заменять любое исходное оборудование, поставляемое с изделием. К нему относятся: печатающий картридж, держатели приемников и лотков, шнур питания и телефонный кабель. К розетке переменного тока, к которой подключено это устройство, рекомендуется установить сетевой фильтр переменного тока. Это поможет предотвратить повреждение оборудования в результате разряда молнии или иных электрических разрядов.

Акт по телефонной защите заказчика (США - hp LaserJet 3030)

Акт по телефонной защите заказчика от 1991 года оставляет вне закона любое лицо, использующее компьютер или любое другое электронное устройство, включая факсимильные аппараты, для отправки любого сообщения, если это сообщение в ясной форме не содержит на полях сверху или внизу каждой отправляемой страницы или на первой странице сообщения дату и время отправки и идентификационные обозначения компании, другие обозначения или индивидуальные обозначения отправителя сообщения, а также номер телефона отправляющего аппарата или офиса или индивидуального отправителя. (Указываемый номер телефона не может быть номером 900 или иным номером, используемым для оплаты за местные или междугородние сеансы передачи.) Чтобы запрограммировать помещение такой информации на факсимильные сообщения, обратитесь к руководству по факсу.

Требования IC CS-03 (hp LaserJet 3030)

УВЕДОМЛЕНИЕ: Метка Industry Canada указывает на то, что данное оборудование сертифицировано. Эта сертификация означает, что оборудование соответствует определенным правилам по защите, функционированию и безопасности телекоммуникационных сетей, описанным в соответствующем документе (документах) Технических требований к терминальному оборудованию. Департамент не гарантирует, что оборудование пользователя будет работать удовлетворительно. Перед установкой этого оборудования пользователи должны убедиться, что это оборудование можно подключать к линиям местной телекоммуникационной компании. Кроме того, оборудование должно устанавливаться с использованием приемлемого метода подключения. Пользователь должен знать, что выполнение вышеприведенных условий не может предотвратить ухудшение обслуживания в некоторых ситуациях. Ремонт сертифицированного оборудования должен координироваться представителем, назначенным поставщиком. Любой ремонт или изменения, выполняемые пользователем этого оборудования, или неисправности оборудования могут привести к тому, что телекоммуникационная компания попросит пользователя отключить оборудование. Пользователи для собственной безопасности должны убедиться, что цепи электрического заземления блока питания, телефонных линий и внутренней системы водяного отопления, если таковая имеется, соединены вместе. Меры предосторожности особенно важны в сельской местности.

ПРЕДУПРЕЖДЕНИЕ

Пользователи не должны предпринимать попыток самостоятельно выполнить такие подключения, но должны связаться с соответствующим ответственным лицом электрической службы или электриком. Номер REN для этого устройства 0.7.

Уведомление: Номер REN, присвоенный каждому терминальному устройству, служит для определения максимального числа терминалов, которые могут быть подключены к телефонному интерфейсу. К интерфейсу может быть подключена любая комбинация устройств, если только суммарное значение эквивалентного числа телефонов всех устройств не превышает пять (5.0). Стандартный код подключения (тип телефонного гнезда) оборудования, непосредственно подключаемого к телефонной сети, - CA11A.

Регулирующая информация для стран, регионов Европейского Союза (hp LaserJet 3030)

Данное оборудование разработано для работы во всех странах/регионах, входящих в европейскую экономическую область (общие коммутируемые телефонные сети). Сетевая совместимость зависит от внутренних настроек программного обеспечения. При необходимости свяжитесь с поставщиком оборудования, если требуется использовать это оборудования в телефонных сетях другого типа. Для получения дальнейшей технической поддержки по данному устройству обратитесь в компанию Hewlett-Packard по телефонным номерам, указанным на листке с информацией о технической поддержке, прилагаемом к устройству.

Положения безопасности

Безопасность при работе с лазерными устройствами

Центр по оборудованию и радиологическому здоровью (CDRH) Администрации США по пищевым продуктам и медикаментам ввел требования к лазерным устройствам, выпущенным после 1 августа 1976 г. Соответствие этим требованиям обязательно для продуктов, реализуемых в США. Данный принтер прошел сертификацию как лазерное устройство класса 1 в соответствии с нормативами по уровню радиации U.S. Department of Health and Human Services (Отдел здравоохранения и оказания услуг населению США) (DHHS) согласно указаниям по радиационному контролю в рамках Акта о здоровье и безопасности 1968 г. Поскольку испускаемое внутренними узлами принтера излучение полностью отражается или поглощается замкнутым защитным кожухом или корпусом устройства, выход лазерного луча за пределы устройства в ходе нормальной эксплуатации исключается.

ВНИМАНИЕ!

Использование средств управления, регулировка или выполнение процедур, не указанных в настоящем руководстве пользователя, может привести к воздействию опасного излучения.

Canada DOC regulations

This equipment complies with Canadian EMC Class B requirements.

Conforme à la classe B des normes canadiennes de compatibilité électromagnétiques. << CEM>>.

Laser statement for Finland

LASERTURVALLISUUS

LUOKAN 1 LASERLAITE

KLASS 1 LASER APPARAT

HP LaserJet 3020 / 3030 all-in-one series-laserkirjoitin on käyttäjän kannalta turvallinen luokan 1 laserlaite. Normaalisissa käytössä kirjoittimen suojakotelointi estää lasersäteen pääsyn laitteen ulkopuolelle.

Laitteen turvallisuusluokka on määritetty standardin EN 60825-1:1994 + A11:1996 + A2:2001 mukaisesti.

VAROITUS!

Laitteen käyttäminen muulla kuin käyttöohjeessa mainitulla tavalla saattaa altistaa käyttäjän turvallisuusluokan 1 ylittävälle näkymättömälle lasersäteilylle.

VARNING!

Om apparaten används på annat sätt än i bruksanvisning specificerats, kan användaren utsättas för osynlig laserstrålning, som överskrider gränsen för laserklass 1.

HUOLTO

HP LaserJet 3020 / 3030 all-in-one series-kirjoittimen sisällä ei ole käyttäjän huollettavissa olevia kohteita. Laitteen saa avata ja huoltaa ainoastaan sen huoltamiseen koulutettu henkilö. Tällaiseksi huoltotoimenpiteeksi ei katsota väriainekasetin vaihtamista, paperiradan puhdistusta tai muita käyttäjän käsikirjassa lueteltuja, käyttäjän tehtäväksi tarkoitettuja ylläpitotoimia, jotka voidaan suorittaa ilman erikoistyökaluja.

VARO!

Mikäli kirjoittimen suojakotelo avataan, olet alttiina näkymättömälle lasersäteilylle laitteen ollessa toiminnassa. Älä katso säteeseen.

VARNING!

Om laserprinterns skyddshölje öppnas då apparaten är i funktion, utsättas användaren för osynlig laserstrålning. Betrakta ej strålen.

Tiedot laitteessa käytettävän laserdiodin säteilyominaisuuksista:

Aallonpituus 770-795 nm

Teho 5 mW

Luokan 3B laser

Korean EMI statement

사용자 안내문 (B급 기기)

이 기기는 비업무용으로 전자파장애 검정을 받은 기기로서, 주거지역에서는 물론 모든지역에서 사용할 수 있습니다.

Australia

This equipment complies with Australian EMC requirements.

Декларация соответствия

Декларация соответствия

в соответствии с ISO/IEC Guide 22 и EN 45014

Название производителя: Hewlett-Packard Company
Адрес производителя: 11311 Chinden Boulevard
Boise, Idaho 83714-1021, USA

заявляет, что изделие

Название изделия: HP LaserJet серии 3020 / 3030 "all-in-one"
Номера изделий: Q2665A и Q2666A (регулятивная модель³: BOISB-0306-00 и BOISB-0306-01)
Варианты изделий: Все

соответствует следующим характеристикам:

Безопасность: IEC 60950:1999 / EN60950:2000
IEC 60825-1:1993 + A1:1996 + A2:2001 / EN 60825-1:1994 + A11:1996 + A2:2001 (лазерные/излучающие изделия класса 1) GB4943-1995

Электромагнитная совместимость: CISPR 22:1998 / EN 55022:1998 - Класс B¹
EN 61000-3-2:1995 / A14:2000
EN 61000-3-3:1995
EN 55024:1998
Книга 47 Свода федеральных постановлений (CFR) Федеральной комиссии связи (FCC) США, часть 15, класс B² / ICES-003, издание 3
GB9254-1998
Telecom⁴: TBR-21:1998; EG 201 121:1998

Дополнительная информация:

Данное изделие соответствует требованиям Директивы по электромагнитной совместимости (EMC) 89/336/EEC, Директивы по низкому напряжению 73/23/EEC и Директиве EMC 89/336/EEC и в соответствии с этим носит обозначение совместимого оборудования (CE).

¹ Данное изделие тестировалось в обычной конфигурации на системах персональных компьютеров Hewlett-Packard.

² Данное устройство соответствует части 15 Правил FCC. Работа должна отвечать двум следующим условиям: (1) данное устройство не должно создавать помехи и (2) данное устройство должно работать в условиях любых помех, включая те, которые могут вызывать сбои в работе.

³ В регулирующих целях данному изделию присвоен регулятивный номер модели. Этот номер нельзя путать с маркетинговым названием (HP LaserJet 3020 или 3030) или с номерами изделий (Q2665A или Q2666A)

⁴ LaserJet 3030 (регулятивный номер модели BOISB-0206-01) имеет функциональные возможности факсимильного аппарата и, следовательно, соответствует соответствующим телекоммуникационным положениям и Директиве R&TTE 1999/5/EC (Annex II) и в соответствии с этим носит обозначение совместимого оборудования (CE).

Boise, Idaho 83713, U.S.A.

1 ноября 2003 г.

Только для регулятивных целей:

Контакты в Австралии Менеджер по регулирующей информации изделий, Hewlett-Packard Australia, Ltd. 31-41 Joseph Street
Blackburn, Victoria 3130, Australia

Контакты в Европе Локальный торговый и обслуживающий офис или Hewlett-Packard GmbH, Department HQ-TRE / Standards
Europe, Herrenberger Strasse 140 Böblingen, D-71034, (+49-7031-14-3143)

Контакты в США Менеджер продукции, Hewlett-Packard Company PO Box 15, Mail Stop 160 Boise, ID 83707-0015, USA (208-396-6000)

Программа контроля за воздействием продукции на окружающую среду

Защита окружающей среды

Компания Hewlett-Packard обязуется поставлять изделия высокого качества, соответствующие требованиям по защите окружающей среды. Данный принтер HP LaserJet был разработан на основе применения технических решений, позволяющих свести к минимуму негативное воздействие на окружающую среду.

Образование озона

При работе данного устройства озон (O₃) практически не выделяется.

Потребляемая мощность

Потребление электроэнергии существенно сокращается при работе в режиме энергосбережения (PowerSave). Это не только способствует экономии природных ресурсов, но и сокращает стоимость эксплуатации, не снижая высокую производительность принтера. Данное устройство отвечает требованиям добровольной аттестации в рамках программы ENERGY STAR®, нацеленной на содействие разработке офисного оборудования с функцией энергосбережения.



ENERGY STAR - зарегистрированный в США сервисный знак Агентства по защите окружающей среды США. Будучи участником программы ENERGY STAR®, компания Hewlett-Packard определила, что данное изделие удовлетворяет рекомендациям ENERGY STAR® по экономии энергии. Для получения дополнительной информации см. раздел <http://www.energystar.gov/>.

Экономия тонера

В режиме EcoMode/экономия тонера значительно снижается расход тонера, в результате чего увеличивается срок службы картриджа.

Использование бумаги

При использовании функции ручного дуплекса изделия (о двусторонней печати см. [Печать на обеих сторонах носителя \(двусторонняя печать вручную\)](#)), а также функции печати нескольких страниц на одном листе, снижается расход бумаги, что позволяет экономить природные ресурсы.

Пластиковые материалы

Пластмассовые детали весом более 25 г снабжены маркировкой в соответствии с международными стандартами, которая облегчает их идентификацию и утилизацию материалов после окончания срока службы принтера.

Расходные материалы HP LaserJet

Во многих странах/регионах расходные материалы для этого принтера (печатающие кассеты, термоэлемент и устройство передачи) можно вернуть в компанию HP в рамках Программы возврата и переработки расходных материалов для печати HP. Простая в использовании программа возврата осуществляется более, чем в 48 странах/регионах. Информация об этой программе на нескольких языках входит в комплект поставки всех новых картриджей и расходных материалов для HP LaserJet.

Информация о Программе возврата и переработки расходных материалов для печати HP

В соответствии с Программой возврата и переработки расходных материалов для печати HP, с 1990 года было собрано несколько миллионов использованных картриджей для LaserJet, которые в других обстоятельствах оказались бы на свалках. Картриджи и расходные материалы HP LaserJet собираются и большими партиями доставляются нашим партнерам по снабжению и переработке, которые разбирают картриджи. После процедуры строгой проверки отдельные детали проходят этап восстановления и используются для изготовления новых картриджей. Остальные материалы разделяются и перерабатываются в сырье для других отраслей, где из них изготавливаются различные полезные изделия.

- **Возврат в США.** Для обеспечения безопасной для окружающей среды утилизации использованных картриджей и расходных материалов компания HP поощряет возврат изделий партиями. Упакуйте и отправьте почтой UPS не менее двух картриджей, используя одну карточку с напечатанным адресом и отметкой об уплате почтовых расходов, входящую в комплект поставки изделия. Дополнительную информацию в США можно получить, позвонив по телефону 1-800-340-2445 или посетив web-узел расходных материалов для HP LaserJet <http://www.hp.com/recycle>.
- **Возврат за пределами США.** Клиенты, находящиеся за пределами США, могут позвонить в торговое представительство и обслуживающее предприятие HP или посетить web-узел <http://www.hp.com/recycle> для получения дополнительной информации о Программе возврата и переработки расходных материалов для печати HP.

Бумага

Данное изделие позволяет использовать бумагу, изготовленную из вторичного сырья и отвечающую требованиям руководства по носителю для печати. Для получения дополнительной информации см. [Характеристики носителя устройства](#). Данное изделие может работать с бумагой, изготовленной из вторичного сырья и отвечающей стандарту DIN 19309.

Ограничения материала

Данное изделие HP содержит ртуть во флуоресцентной лампе или сканере, что может потребовать специальной обработки при утилизации по окончании срока эксплуатации.

Данное изделие HP содержит свинец в припое.

Данное изделие HP оборудуется батареей, которая может потребовать особого обращения по окончании срока службы.

| | |
|---------------------------|--|
| Тип: | Литиево-монофторуглеродная (типа "таблетка") |
| Вес: | прибл. 1 г |
| Расположение: | на плате форматера PC (одна батарея на устройство) |
| Извлечение пользователем: | Нет |

Для получения информации о переработке обратитесь по адресу <http://www.hp.com/go/recycle> или к местным соответствующим компаниям или в Ассоциацию электронной промышленности: <http://www.eiae.org>.

Nederlands

Toepassing: De batterij wordt gebruikt als reserve-energiebron voor de tijdklok (die wordt gebruikt voor het faxgedeelte van het apparaat).

Locatie van de batterij: De batterij wordt bij de fabricage/distributie van het product op de formatter gesoldeerd.

Voorschriften:

- Richtlijn van de Europese Unie met betrekking tot batterijen: Deze batterij komt niet in aanmerking voor de richtlijnen.
- Bijzondere bepaling A45 voor UN-standaard: Deze batterij is een niet-gevaarlijk artikel.

Levensduur: De batterij is ontworpen om minstens even lang mee te gaan als het product.

Batterijfabrikanten: Rayovac, Madison, WI, USA; and Panasonic, Secaucus, NJ, USA.

Het ontwerp en de specificaties kunnen zonder kennisgeving worden gewijzigd.



Дополнительная информация

Информацию о программах по защите окружающей среды HP, включая:

- Таблицу с данными, относящимися к окружающей среде, для этого и многих других продуктов HP
- Обязательства HP по защите окружающей среды
- Систему управления защитой окружающей среды HP
- Сведения о программе по возврату и переработке продуктов HP после истечения срока их службы
- Таблицу безопасности материалов

См. раздел <http://www.hp.com/go/environment> или <http://www.hp.com/hpinfo/community/environment>.

Таблицы безопасности материалов

Таблицы безопасности материалов (MSDS) можно получить, посетив Web-сервер расходных материалов HP LaserJet по адресу <http://www.hp.com/hpinfo/community/environment/productinfo/safety.htm>.



Заявление об ограниченной гарантии HP

ОГРАНИЧЕННАЯ ГАРАНТИЯ на устройство HP LaserJet 3020/3030 "all-in-one"

ИЗДЕЛИЕ HP

Устройства серии HP LaserJet 3020/3030 "all-in-one"

СРОК ДЕЙСТВИЯ ОГРАНИЧЕННОЙ ГАРАНТИИ

Один год

Компания HP гарантирует Вам, конечному пользователю, что оборудование, дополнительные принадлежности и расходные материалы HP не будут содержать дефектов, связанных с материалами и производством продукта, в течение указанного выше периода времени, начиная с даты приобретения. Если HP получит уведомление о подобных дефектах в период действия гарантии, HP по своему усмотрению выполнит ремонт или заменит изделия, оказавшиеся дефектными. Изделия, используемые для замены, могут быть новыми или эквивалентными новым по своим функциональным возможностям.

HP гарантирует, что в течение указанного выше периода времени, начиная с даты приобретения, в работе программного обеспечения HP не будет сбоев при выполнении программных инструкций вследствие дефектов, связанных с материалами и производством продукта, при условии его надлежащей установки и использования. Если HP получит уведомление о подобных дефектах в период действия гарантии, HP заменит программное обеспечение, не выполняющее программных инструкций вследствие подобных дефектов.

Компания HP не гарантирует, что работа продуктов HP будет бесперебойной или безошибочной. Если HP не сумеет в разумный срок отремонтировать или заменить изделие таким образом, чтобы оно соответствовало условиям гарантии, то при своевременном возврате изделия Вы получаете право на возмещение суммы, уплаченной при покупке.

Изделия HP могут содержать восстановленные компоненты, эквивалентные новым по своим рабочим характеристикам, либо компоненты, использовавшиеся в течение непродолжительного времени.

Гарантия не действует в случае дефектов, возникших вследствие (а) неправильного или недостаточного обслуживания или калибровки, (б) использования программ, интерфейсов, деталей или расходных материалов, не поставляемых компанией HP, (в) несанкционированной модификации или неправильного использования, (г) эксплуатации с нарушением опубликованных здесь требований к условиям окружающей среды, указанных для данного изделия, или (д) неправильно выбранного места для установки или обслуживания. В ПРЕДЕЛАХ, ДОПУСТИМЫХ МЕСТНЫМ ЗАКОНОДАТЕЛЬСТВОМ, ВЫШЕУПОМЯНУТЫЕ ГАРАНТИИ ЯВЛЯЮТСЯ ИСКЛЮЧИТЕЛЬНЫМИ И НЕ ВЫРАЖАЮТ И НЕ ПОДРАЗУМЕВАЮТ НИКАКИХ ДРУГИХ ГАРАНТИЙ ИЛИ УСЛОВИЙ НИ В УСТНОЙ, НИ В ПИСЬМЕННОЙ ФОРМЕ. В ЧАСТНОСТИ, КОМПАНИЯ HP ОТКАЗЫВАЕТСЯ ОТ КАКИХ БЫ ТО НИ БЫЛО ПОДРАЗУМЕВАЕМЫХ ГАРАНТИЙ ИЛИ УСЛОВИЙ В ОТНОШЕНИИ КОММЕРЧЕСКОЙ ЦЕННОСТИ, УДОВЛЕТВОРИТЕЛЬНОГО КАЧЕСТВА И ПРИГОДНОСТИ ДЛЯ КОНКРЕТНОЙ ЦЕЛИ. В некоторых странах/регионах, штатах или провинциях ограничения срока действия подразумеваемой гарантии запрещены, поэтому к Вам могут не относиться упомянутые выше ограничения и исключения. Кроме предоставляемых данной гарантией конкретных юридических прав, Вы можете иметь другие права, различающиеся в зависимости от страны/региона, штата или провинции.

Ограниченная гарантия HP действует во всех странах/регионах и местностях, где осуществляется техническая поддержка данного изделия HP и где реализуется данный продукт HP. Уровень услуг, предоставляемых в соответствии гарантией, может быть различным и зависит от местных стандартов. Компания HP не будет изменять форму, порядок сборки и функционирования изделия и адаптировать его к работе в какой-либо стране/регионе, если эксплуатация изделия в этой стране/регионе не предусматривалась по юридическим причинам или согласно регламенту.

В ПРЕДЕЛАХ, ДОПУСТИМЫХ МЕСТНЫМ ЗАКОНОДАТЕЛЬСТВОМ, СРЕДСТВА ЗАЩИТЫ ПРАВ, ОПРЕДЕЛЕННЫЕ В ДАННОМ ЗАЯВЛЕНИИ О ГАРАНТИИ, ЯВЛЯЮТСЯ ДЛЯ ВАС ЕДИНСТВЕННЫМИ И ИСКЛЮЧИТЕЛЬНЫМИ СРЕДСТВАМИ. НИ ПРИ КАКИХ ДРУГИХ ОБСТОЯТЕЛЬСТВАХ, КРОМЕ ОГОВОРЕННЫХ ВЫШЕ, НИ HP, НИ ЕЕ ПОСТАВЩИКИ НЕ НЕСУТ ОТВЕТСТВЕННОСТИ В СЛУЧАЕ ПОТЕРИ ДАННЫХ ИЛИ ВОЗНИКНОВЕНИЯ ПРЯМЫХ, РЕАЛЬНЫХ, ПОБОЧНЫХ, КОСВЕННЫХ (ВКЛЮЧАЯ ПОТЕРЮ ПРИБЫЛИ ИЛИ ДАННЫХ) ИЛИ ДРУГИХ УБЫТКОВ ВСЛЕДСТВИЕ ВЫПОЛНЕНИЯ ДОГОВОРНЫХ ОБЯЗАТЕЛЬСТВ, ГРАЖДАНСКОГО ПРАВОНАРУШЕНИЯ ИЛИ ПРИ ИНЫХ УСЛОВИЯХ. В некоторых странах/регионах, штатах и провинциях исключения или ограничения случайного или косвенного ущерба запрещены, поэтому к Вам могут не относиться упомянутые выше ограничения и исключения.

КРОМЕ СЛУЧАЕВ, ДОПУСТИМЫХ ЗАКОНОДАТЕЛЬСТВОМ, УСЛОВИЯ ГАРАНТИИ, ИЗЛОЖЕННЫЕ В НАСТОЯЩЕМ ЗАЯВЛЕНИИ, НЕ УПРАЗДНЯЮТ, НЕ ОГРАНИЧИВАЮТ И НЕ МЕНЯЮТ, А ЛИШЬ ДОПОЛНЯЮТ ОБЯЗАТЕЛЬНЫЕ ЮРИДИЧЕСКИЕ ПРАВА, ВОЗНИКАЮЩИЕ В СВЯЗИ С ПРОДАЖЕЙ ВАМ ЭТОГО ИЗДЕЛИЯ.

D

Детали и дополнительные принадлежности HP

Используйте следующие разделы для получения информации о заказе деталей и дополнительных принадлежностей для устройства:

- [Заказ деталей и дополнительных принадлежностей hp](#)
- [Картриджи HP LaserJet](#)

Заказ деталей и дополнительных принадлежностей hp

Таблицы деталей и дополнительных принадлежностей HP

Дополнительные принадлежности и расходные материалы позволяют расширить функциональные возможности устройства. Для обеспечения оптимальной работы устройства используйте дополнительные принадлежности и расходные материалы, разработанные специально для устройств HP LaserJet 3020/3030 "all-in-one".

Дополнительные принадлежности

| Имя изделия | Описание | Номер заказа |
|--|---|--------------|
| Кабели и интерфейсные дополнительные принадлежности | 2-метровый кабель параллельного порта IEEE-1284 | C2950A |
| Кабели и дополнительные принадлежности для подключения | 3-метровый кабель параллельного порта IEEE-1284 | C2951A |
| Кабели и дополнительные принадлежности для подключения | 2-метровый кабель USB (A/B) | 8121-0539 |
| Дополнительные принадлежности для очистки и обслуживания | Ткань для сбора тонера | 5090-3379 |

Расходные материалы для печати

| Имя изделия | Описание | Номер заказа |
|-------------------------|---|-----------------|
| Многоцелевая бумага HP | Бумага марки HP для различных целей (1 коробка - 10 пачек по 500 листов). | HPM1120 |
| Бумага HP LaserJet | Бумага высшего качества марки HP, предназначенная для принтеров HP LaserJet (1 коробка - 10 пачек по 500 листов). | HPJ1124 |
| Диапозитивы HP LaserJet | Диапозитивы марки HP, предназначенные для черно-белых принтеров HP LaserJet. | 92296U (A4) |
| Диапозитивы HP LaserJet | Диапозитивы марки HP, предназначенные для черно-белых принтеров HP LaserJet. | 92296T (letter) |

| Имя изделия | Описание | Номер заказа |
|-------------|---|--------------|
| Картриджи | Запасные картриджи для устройств HP LaserJet 3020/3030 "all-in-one". Картридж на 2 000 страниц | Q2612A |

Дополнительная документация

| Имя изделия | Описание | Номер заказа |
|--|---|--------------|
| Инструкции по бумаге и другим носителям для печати | Руководство по выбору бумаги и других материалов для печати на принтерах HP LaserJet. | 5963-7863 |

Запасные детали

| Имя изделия | Описание | Номер заказа |
|--|--|----------------|
| Захватывающий ролик бумаги | Используется для захвата бумаги из входного лотка и ее протяжки через устройство. | RL1-0266-000 |
| Входной лоток для носителя | Лоток для загрузки носителя для печати в устройство. | RG0-1121-000CN |
| Входной лоток первоочередной подачи. | Используется для подачи в принтер специального носителя или для печати первой страницы документа. | RG0-1122-000CN |
| Входной лоток устройства автоматической подачи документов (АПД). | Лоток для подачи документов в сканер. | C9143-60102 |
| Подающая пластина устройства | Пластина, обеспечивающая разделение листов при подаче в устройство. | C7309-60009 |
| Устройство захватывающего ролика АПД | Используется для захвата носителя из входного лотка устройства АПД и его протяжки через АПД. | C7309-60068 |
| Устройство АПД | В случае поломки устройства АПД используйте этот номер для заказа нового устройства (включающего крышку планшета сканера). | C9143-60101 |

Картриджи HP LaserJet

Этот раздел содержит следующую информацию о печатающих картриджах HP LaserJet:

- [Политика HP по отношению к картриджам, произведенным не HP](#)
- [Хранение картриджей](#)
- [Ожидаемый срок службы картриджа](#)
- [Переработка картриджей](#)
- [Экономия тонера](#)

Политика HP по отношению к картриджам, произведенным не HP

Компания Hewlett-Packard не рекомендует использовать печатающие картриджи (новые, повторно заправленные или восстановленные), изготовленные другими фирмами. Компания HP, не являясь изготовителем такой продукции, не имеет возможности обеспечить и контролировать их качество. Гарантия не распространяется на обслуживание или ремонт принтера, в котором использовался картридж, произведенный не HP.

Примечание

Гарантия не распространяется на дефекты, вызванные использованием программного обеспечения, принадлежностей для подключения или деталей, поставляемых без ведома фирмы HP.

Установка картриджа

Для получения информации об установке картриджа, см. руководство по началу работы.

Хранение картриджей

Не извлекайте картридж из его упаковки, пока не потребуется его использовать. На некоторых упаковках картриджей HP LaserJet ставится буквенно-цифровой код даты. Этот код представляет собой 30-месячный период после даты изготовления, чтобы способствовать эффективному процессу инвентаризации между компанией HP и ее реселлерами. Этот код не служит для идентификации срока годности (или хранения) тонера, а также никаким образом не влияет на гарантийное соглашение и его условия.

ПРЕДУПРЕЖДЕНИЕ

Для предотвращения повреждения печатающего картриджа не подвергайте его воздействию света.

Ожидаемый срок службы картриджа

Срок службы картриджа зависит от объема тонера, используемого для печати заданий. При печати текста на бумаге формата Letter/A4 с 5-процентным покрытием картридж может прослужить для печати около 2000 страниц. При этом предполагается, что регулятор интенсивности печати установлен на 3, а режим EcoMode отключен (в соответствии с установками по умолчанию).

Переработка картриджей

Программа HP по возврату и переработке расходных материалов работает, начиная с 1990 года. За это время собраны миллионы использованных картриджей LaserJet, которые иначе могли бы попасть на мусорные свалки по всему миру. Картриджи и расходные материалы HP LaserJet собираются и оптом доставляются нашим партнерам по снабжению и переработке, которые разбирают картриджи. После строгой процедуры проверки отдельные детали проходят этап восстановления и используются для изготовления новых картриджей. Остальные материалы разделяются и превращаются в сырье, используемое в других отраслях промышленности для производства разнообразной полезной продукции.

Возврат в США

Для обеспечения безопасности для окружающей среды компания HP использует оптовую доставку при возврате использованных картриджей и расходных материалов. Просто сложите в пакет несколько картриджей и используйте наклейку с адресом и отметкой об уплате почтовых расходов единой посылочной службы (UPS), содержащуюся в пакете. Для получения дополнительной информации в США позвоните по телефону (800) 340-2445 или посетите Web-сервер расходных материалов HP по адресу <http://www.hp.com/recycle>.

Экономия тонера

Чтобы сократить расход тонера, выберите режим **EconoMode** в окне настройки свойств устройства. (Дополнительные сведения см. в разделе [Использование режима EconoMode \(экономия тонера\)](#).) В режиме **EconoMode** (экономия тонера) для печати каждой страницы используется меньший объем тонера. При выборе этого режима увеличивается срок службы картриджа, а также снижается стоимость печати страницы, однако при этом снижается качество печати. Компания HP не рекомендует постоянное использование режима **EconoMode**.



Обслуживание и поддержка

Используйте эти разделы для получения подробной информации по обслуживанию и поддержке для устройства:

- [Обслуживание оборудования](#)
- [Расширенная гарантия](#)
- [Форма информации об обслуживании](#)

Обслуживание оборудования

Примечание

Варианты гарантийного обслуживания и поддержки могут различаться и зависят от страны/региона. Для получения дополнительной информации о формах обслуживания и технической поддержки посетите web-узел <http://www.hp.com>.

Обслуживание оборудования

В случае отказа оборудования до истечения гарантийного срока HP предлагает следующие варианты поддержки:

- **Услуги HP по ремонту.** Вы можете вернуть устройство в ремонтный центр HP, в зависимости от места нахождения.
- **Служба срочной замены.** В некоторых местах компания HP предоставляет отремонтированное устройство уже в течение следующего рабочего дня.
- **Авторизованный поставщик услуг HP.** Оборудование можно вернуть местному авторизованному дилеру.
- **Поддержка срочной транспортировки и доставки.** HP организует доставку устройства, его ремонт и возврат в течение 5 - 10 дней, в зависимости от места нахождения клиента.

Возврат устройства

При доставке оборудования HP рекомендует застраховать его. Кроме того, приложите к оборудованию копию квитанции, удостоверяющей покупку. Заполните также документ [Форма информации об обслуживании](#) для обеспечения наиболее качественного ремонта.

ПРЕДУПРЕЖДЕНИЕ

За повреждения во время доставки, возникшие вследствие неправильной упаковки, ответственность несет заказчик. См. приведенные ниже инструкции по повторной упаковке.

Инструкции по повторной упаковке

- По возможности, прежде чем выключать устройство, распечатайте страницу самодиагностики (см. раздел [Печать страницы конфигурации](#)) и пришлите отчет о самодиагностике вместе с устройством.
- Извлеките и сохраните картридж.

ПРЕДУПРЕЖДЕНИЕ

Оставшийся в принтере тонер во время транспортировки может повредить устройство.

- Снимите входной лоток для носителя и упакуйте его в упаковочный материал, в котором он был поставлен (если это возможно). Для получения инструкций см. [Снятие входного лотка для носителя](#).
- Предоставьте полную копию приведенной ниже формы информации по обслуживанию. Отметьте в форме возвращаемые элементы.
- По возможности используйте оригинальную транспортную тару и упаковочные материалы.

- Приложите к устройству имеющиеся образцы, иллюстрирующие возникшие проблемы.
- Включите в комплект отправки 5 листов бумаги или иного носителя, при использовании которого имели место проблемы с печатью, сканированием, отправкой/приемом факса или копированием. Запечатайте эту бумагу или иной носитель в непрозрачный пакет.

Снятие входного лотка для носителя

Примечание

Если необходимо вернуть устройство производителю, необходимо снять входной лоток для носителя. Для снятия входного лотка для носителя без повреждения устройства следуйте нижеизложенным инструкциям.

1. Откройте входной лоток и извлеките носитель.

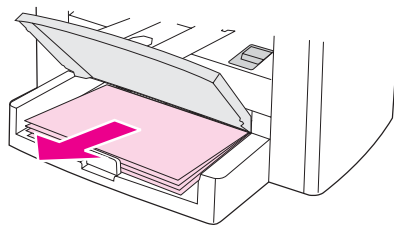

2. Сместите направляющие носителя внутрь до упора. Нажмите и удерживайте выступы внутри входного лотка, а затем выдвиньте входной лоток из устройства.

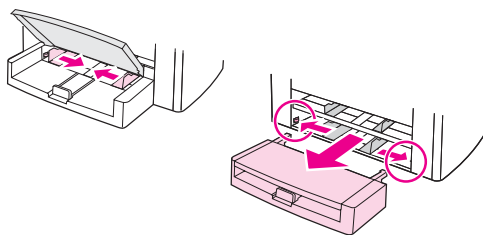

Расширенная гарантия

Во многих странах/регионах расширенная гарантия HP CarePack предусматривает дополнительное гарантийное обслуживание оборудования марки HP и всех его внутренних узлов и деталей, поставляемых фирмой HP. Данная гарантия может увеличить стандартный срок гарантийного обслуживания оборудования (т.е., обслуживание в течение года, начиная со следующего дня) и/или расширить этот срок до пяти лет. Расширенная гарантия HP CarePack также предусматривает возможность срочного обмена или выездного обслуживания по месту установки. Для получения дополнительной информации о поддержке обратитесь в службу поддержки заказчиков и группу поддержки; номера телефонов и соответствующую информацию см. на вкладыше, прилагаемом к изделию.

Форма информации об обслуживании

| | | |
|--|---------------|------------------------------|
| Лицо или организация, производящая возврат оборудования. | | Дата: |
| Контактное лицо: | | Телефон: |
| Дополнительное контактное лицо: | | Телефон: |
| Адрес обратной доставки: | | Особые указания по доставке: |
| Описание пересылаемого оборудования. | Номер модели: | Серийный номер: |
| <p>При возврате оборудования не забудьте приложить необходимые образцы распечаток. Не отсылайте принадлежности, которые не требуются для выполнения ремонта (например, лотки, руководства, чистящие материалы).</p> | | |
| <p>Описание требуемого ремонта.</p> <p>1. Обстоятельства появления неисправности (характер неисправности, в ходе каких действий возникла неисправность, какое использовалось программное обеспечение, появляется ли неисправность при соответствующих действиях).</p> | | |
| <p>2. Если это периодическая неисправность, каков интервал времени между повторными проявлениями?</p> | | |
| <p>3. Отметьте устройства, к которым было подключено данное изделие. (Укажите изготовителя и номера моделей.)</p> | | |
| Персональный компьютер: | Модем: | Сеть: |
| 4. Дополнительные комментарии: | | |

Глоссарий

"all-in-one"

Обозначение устройств HP, выполняющих несколько функций, например, печать, передачу факсов, копирование и сканирование.

1284-B

Стандарт параллельного порта 1248 разработан Институтом инженеров по электротехнике и электронике (IEEE). Термин "1284-B" означает определенный тип разъема на конце кабеля параллельного порта, подключаемый к периферийному устройству (например, к принтеру). Например, разъем 1284-B больше, чем разъем 1284-C.

Браузер

Краткое обозначение Web-браузера (программное обеспечение, используемое для поиска и открытия Web-страниц).

Драйвер принтера

Драйвер принтера - это программа, которая обеспечивает приложениям доступ к функциям устройства. Драйвер принтера преобразует команды форматирования приложения (например, разбивки по страницам и выбора шрифтов) в язык принтера (например, PostScript или PCL), а затем посылает файл печати на устройство.

Кабель параллельного порта

См. 1284-B.

Контрастность

Различие между темными и светлыми областями изображения. Чем ниже это значение, тем оттенки ближе друг к другу. Чем выше это значение, тем больше оттенки отличаются друг от друга.

Модули DIMM

Модуль DIMM - это небольшая плата памяти. Модуль SIMM имеет 32-битный интерфейс памяти, а DIMM - 64-битный.

Панель инструментов HP

Панель инструментов HP - это Web-страница, которая открывается в Web-браузере и позволяет управлять устройством и использовать инструменты устранения неисправностей, встроенный Web-сервер и документацию по устройству.

Панель инструментов HP Director

Доступно только для Macintosh. Окно программы, используемое при работе с документами. Когда документ загружен в лоток устройства автоматической подачи документов (АПД), а компьютер напрямую подключен к данному устройству, на экране компьютера появляется программа HP Director, позволяющая начать отправку факса, копирование или сканирование документа.

Полутон

Тип изображения, имитирующий полутона серого посредством варьирования количества точек. Интенсивно окрашенные области содержат больше точек, а более светлые - меньше.

Полутона серого

Оттенки серого цвета, представляющие светлые и темные участки изображения, если цветное изображение было преобразовано в полутона серого; цвета представляются различными оттенками серого цвета.

Программа оптического распознавания символов (OCR)

Программа OCR преобразует электронное изображение текста, например сканированный документ, в форму, которую могут использовать такие программы как текстовые редакторы, электронные таблицы и базы данных.

Разрешение

Резкость изображения, измеряемая в точках на дюйм (т/д). Чем больше значение т/д, тем выше разрешение.

Соединение

Соединение с программой или устройством, которое можно использовать для отправки информации из программного обеспечения устройства в другие программы, например, электронной почты, факсимильной связи или OCR.

Сортировка

Процесс печати нескольких копий документа наборами. При выборе сортировки устройство печатает весь набор, прежде чем приступить к печати дополнительных копий. В противном случае устройство печатает требуемое число копий страницы, прежде чем печатать последующие страницы.

т/д

См. Точек на дюйм (т/д).

Точек на дюйм (т/д)

Единица измерения разрешения, используемого при сканировании и печати. Обычно, при большем значении в точках на дюйм получается более высокое разрешение, больше видимых деталей в изображении и больший размер файла.

Устройство АПД

Устройство автоматической подачи документов. Механизм автоматической подачи документов используется для автоматической подачи оригиналов в устройство для копирования, сканирования или передачи по факсу.

Устройство защиты от перенапряжения

Устройство, защищающее источник питания и линии связи от скачков напряжения.

Фоновые изображения

Изображения, добавляемые на фоне текста при печати документа. Например, на фоне текста документа можно распечатать надпись "Конфиденциально", указывающую на то, что документ содержит конфиденциальную информацию. Фоновое изображение можно выбрать из набора предварительно заданных изображений, можно изменить шрифт, размер, угол и стиль надписи. Принтер может поместить эту надпись только на первой странице или на всех страницах.

Формат файла

Способ структурирования содержимого файла программой или группой программ.

Экономичный режим (EconoMode)

EconoMode - это функция экономии тонера в устройстве. EconoMode уменьшает количество тонера на распечатываемой странице, что увеличивает срок службы печатающего картриджа. Распечатываемые документы выглядят приблизительно так же, как при печати в черновом режиме.

Эл. почта (электронная почта)

Аббревиатура словосочетания "электронная почта" (англ. e-mail). Программа, которую можно использовать для электронной передачи данных по сетям связи.

ECP

Порт расширенных функциональных возможностей; стандарт параллельного порта для компьютеров, который поддерживает двустороннее соединение между компьютером и подключенными устройствами (например, принтером).

Readiris

Программа оптического распознавания символов (OCR), разработанная компанией I.R.I.S. и входящая в комплект программного обеспечения устройства.

TWAIN

Отраслевой стандарт для сканеров и программного обеспечения. При использовании TWAIN-совместимого сканера с TWAIN-совместимой программой сканирование можно инициализировать из программы.

URL

Адрес URL, глобальный адрес документов и ресурсов в сети Интернет. Первая часть адреса указывает на то, какой протокол следует использовать, вторая часть указывает адрес IP или имя домена, в котором находится ресурс.

USB (совместимый со спецификациями 2.0)

Universal Serial Bus - Универсальная последовательная шина (USB) - это стандарт, разработанный компанией USB Implementers Forum, Inc. для подключения компьютеров и периферийных устройств. В отличие от параллельного порта, порт USB предназначен для подключения к одному порту USB компьютера сразу нескольких периферийных устройств.

WIA

WIA (Windows Imaging Architecture) - это архитектура изображений, используемая в Windows Me и Windows XP. При использовании WIA-совместимого сканера сканирование можно инициализировать из этих операционных систем.

Указатель

Символы/цифры

- 2-сторонняя печать 44
- 300 т/д, параметр качества печати 28
- 600 т/д, параметр качества печати 28

А

- акт по телефонной защите заказчика 145
- акустическая эмиссия 138, 140
- акустическая эмиссия при копировании 140
- АПД
 - входной лоток 5
 - выбор носителя 36
 - выходной приемник 5
 - заказ деталей 161
 - рабочая нагрузка 140
 - узел захватывающего ролика, замена 93
 - устранение замятий 123
 - характеристики 36, 140
 - характеристики носителя 10
- аппаратные компоненты 5

Б

- белые или блеклые вертикальные полосы 126
- белые или блеклые полосы 126
- буклеты, печать 47
- бумага
 - инструкции 32
 - наиболее распространенные проблемы 32
 - оптимизация качества печати 30
 - плотность 139
 - формат, максимальный 139
 - формат, минимальный 139
 - форматы, настройки по умолчанию 19
 - характеристики 9, 31
 - См. также* специальный носитель для печати

В

- вертикальные линии 111
- вертикальные повторяющиеся дефекты 114
- вес
 - принтер 137
- включено, устройство не 98
- влажность
 - характеристики 137
- возврат устройства 166
- восстановление начальных значений 19
- вручную, двусторонняя печать 44

- входной лоток
 - заказ 161
- входной лоток, бумага
 - емкость, основной 139
 - емкость, первоочередного лотка 139
 - иллюстрация 5
 - характеристики носителя 9
- выключатель питания 5
- высота, устройство 137
- выходной приемник
 - емкость 139
 - иллюстрация 5

Г

- габариты, устройство 137
- гарантия
 - расширенная 168
- гарантия,
 - ограниченная годовичная 157
- гlossарий терминов 171
- графика
 - отличается от оригинала 130
- графика, пропуск 105
- графические изображения
 - плохое качество 106
- громкость
 - нажатие клавиш на панели управления,
 - настройка 21
 - настройка 20
- громкость звонка
 - настройка 21
- громкость предупреждающего сигнала
 - настройка 20
- громкость сигнала при нажатии клавиш
 - настройка 21
- громкость, настройка 20

Д

- двусторонняя печать 44
- двусторонняя печать вручную 44
- Декларация соответствия 150
- детали и дополнительные принадлежности 160
- детали на замену, заказ 161
- деформация символов 114
- длина, устройство 137
- документация
 - заказ 161

- дополнительные принадлежности и детали 160
- драйвер принтера PCL 5e 26
- драйвер принтера PCL 6 26
- драйвер принтера PostScript 26
- драйвер принтера PS 26
- драйверы, принтер, требования для 26
- З**
- загрузка
 - оригиналы 52, 53, 66, 67
- задания печати, отмена 25
- заказ дополнительных принадлежностей и деталей 160
- замена
 - узел захватывающего ролика АПД 93
- замятия
 - АПД, типичные места 123
 - предотвращение 109
 - устранение 107
- заявление об ограниченной гарантии HP 157
- заявления
 - Декларация соответствия 150
- И**
- изгиб при печати 104
- изменение
 - громкость 20
 - параметры качества печати 28
 - параметры на компьютере 26
 - параметры, по умолчанию 13, 26
 - язык на экране панели управления устройства 19
- инструкции по повторной упаковке 166
- интерфейсные дополнительные принадлежности, заказ 160
- К**
- кабели
 - заказ 160
- карточки
 - печать 43
 - формат и плотность носителя 9
 - характеристики 35
- картридж
 - заказ 161
 - ожидаемый срок службы 162
 - переработка 163
 - установка 162
 - хранение 162
- картриджи
 - политика HP по отношению к картриджам, произведенным не HP 162
 - экономия тонера 163
- качество изображения, устранение неисправностей
 - белые или блеклые вертикальные полосы 126
 - блеклая печать 110
 - блеклые изображения 121
 - вертикальные повторяющиеся дефекты 114
 - графика 130
 - крапинки 110
 - линии 111, 136
 - незакрепление тонера 113
 - неясный текст 127
 - отсутствие изображений 121
 - перекос страниц 115
 - перекошены страницы 129
 - повторяющиеся дефекты 114
 - пропадания печати 111
 - пустые копии 121
 - пустые страницы 126, 135
 - светлая или темная печать 127
 - светлая печать 110
 - серый фон 112
 - символы, деформация 114
 - скручивание или волны 115
 - смазывание 112
 - улучшение и предотвращение проблем 122
 - уменьшенный формат 128
 - черные точки 127, 136
 - штрихи 127, 136
- качество копии
 - улучшение и предотвращение проблем 122
- качество копирования
 - настройка 55
 - по умолчанию, настройка 56
 - См. также* качество изображения, устранение неисправностей, качество копирования
- качество копирования, устранение неисправностей
 - нежелательные линии 127
- качество печати
 - изменение 29
 - описание параметров 28
 - оптимизация для конкретных типов носителей 30
 - улучшение 110
- качество печати, устранение неисправностей
 - пустые страницы 100
- качество сканирования
 - улучшение и предотвращение проблем 135
 - устранение неисправностей 129
- клавиши на панели управления устройства 6, 7
- книги
 - сканирование 81
- компоненты 5
- компоненты оборудования 5
- компоненты программного обеспечения 8
- конверты
 - печать 37
 - характеристики для 33
- контрастность
 - настройка для текущего задания копирования 56
 - настройка по умолчанию для копирования 56
- копирование

- акустическая эмиссия 140
- загрузка оригиналов 52
- запуск задания 54
- книга 63
- настройка формата копирования по умолчанию 57
- отмена 54
- скорость 139
- стопка из нескольких страниц 2-сторонних документов 62
- увеличение 57
- уменьшение 57
- уменьшение или увеличение 139
- устранение неисправностей 120, 121, 122, 126
- крапинки на носителе 110

Л

- линии на копии
 - нежелательные 127

М

- морщины, устранение неисправностей 116

Н

- наилучшее качество (FastRes 1200), параметр качества печати 28
- настроить, параметр качества печати 28
- настройка
 - громкость 20
 - громкость сигнала при нажатии клавиш на панели управления устройства 21
 - качество копирования 55
 - контрастность для текущего задания копирования 56
 - контрастность по умолчанию для копирования 56
 - параметры 13
 - параметры на компьютере 26
 - формат копирования по умолчанию 57
 - языки, экран панели управления 19
- начальные значения параметров
 - восстановление 19
- незакрепление тонера, устранение неисправностей 113
- неисправность питания 98
- несколько страниц, печать 46
- несколько страниц, печать на одном листе 46
- нестандартный формат
 - печать 43
- неясный текст 127
- номера деталей 160
- номера изделий 160
- носитель
 - инструкции 32
 - наиболее распространенные проблемы 32
 - оптимизация качества печати 30
 - плотность 139

- формат, максимальный 139
- формат, минимальный 139
- форматы, настройки по умолчанию 19
- характеристики 9, 31

О

- обслуживание
 - форма информации 169
- обслуживание оборудования 166
- ограничения материала 153
- ограниченная годовичная гарантия 157
- ожидаемый срок службы картриджа 162
- отмена
 - задания копирования 54
 - задания печати 25
 - задания сканирования 71
- отправка по факсу
 - поля 141
 - разрешение 141
 - скорость 141
- очистка
 - корпус 90
 - подложка крышки 91
 - путь прохождения носителя в принтере 92
 - стекло 90

П

- пакет поддержки 168
- пакет поддержки HP 168
- память
 - основная 139
- панель инструментов HP 8
- панель управления устройства
 - громкость сигнала при нажатии клавиш, настройка 21
 - компоненты 6, 7
 - печать карты меню 18
 - печать страницы конфигурации 18
 - расположение 5
 - сканирование с помощью 69
 - сообщения 117
 - языки, изменение 19
 - HP LaserJet 3020 "all-in-one" 6
 - HP LaserJet 3030 "all-in-one" 7
- папка, сканирование в 69
- параллельный кабель, заказ 160
- параллельный порт 5, 140
- параметр контрастности копирования
 - настройка для текущего задания копирования 56
 - настройка по умолчанию 56
- параметры
 - восстановление начальных значений по умолчанию 19
 - изменение для качества печати 28
 - изменение значений по умолчанию 13
 - изменение с компьютера 26

- параметры по умолчанию
 - восстановление 19
 - настройка 26
 - перекос при печати 104
 - перекос страниц 115
 - переработка
 - картриджи 163
 - расходные материалы принтера 152
 - печатные формы, печать 42
 - печать
 - буклеты 47
 - использование подачи вручную 24
 - карта меню панели управления устройства 18
 - карточки 43
 - конверты 37
 - несколько страниц на одном листе 46
 - носитель нестандартного формата 43
 - обе стороны носителя 44
 - отмена 25
 - печатные формы 42
 - прозрачная пленка и этикетки 40
 - скорость 139
 - устранение неисправностей 98, 119
 - фирменный бланк 42
 - фоновые изображения 49
 - плотность
 - носитель 9
 - носитель АПД 140
 - media 139
 - повреждения во время доставки 166
 - повторяющиеся дефекты, устранение неисправностей 114
 - подача вручную 24
 - подающая пластина, заказ 161
 - поддержка заказчиков
 - обслуживание оборудования 166
 - форма, обслуживание 169
 - поддержка, заказчик. См. раздел поддержка заказчиков
 - положения
 - акт по телефонной защите заказчика 145
 - гарантии 157
 - расширенная гарантия 168
 - регулирующая информация FCC 144
 - требования IC CS-03 146
 - часть 68 требований FCC 144
 - положения безопасности
 - безопасность при работе с лазерными устройствами 147
 - поля
 - отправка по факсу 141
 - поля сканируемых документов 140
 - порты
 - на принтере 140
 - на устройстве 5
 - нет доступа 103
 - постраничное сканирование 77
 - предупреждения 118
 - принтер
 - драйверы, требования для 26
 - очистка пути прохождения носителя 92
 - эксплуатация 139
 - программа для работы с факсом HP LaserJet 8
 - Программа контроля за воздействием продукции на окружающую среду 151
 - программа сканирования HP LaserJet, сканирование с помощью 72
 - программа удаления 8
 - программирование
 - клавиша "Сканировать в" 69
 - прозрачная пленка
 - печать 40
 - формат и плотность носителя 9
 - характеристики для 33
 - пропадания печати, символы 111
 - прохождение носителя, очистка пути 92
 - пустые страницы 100, 126
 - путь прохождения бумаги, очистка 92
 - путь прохождения носителя, очистка 92
- Р**
- рабочая нагрузка
 - АПД 140
 - сканер 140
 - устройство 139
 - рабочая среда, характеристики 137
 - разбор копий
 - изменение значений по умолчанию 60
 - описание 60
 - размер
 - принтер 137
 - разрешение
 - отправка по факсу 141
 - печать 139
 - сканирование 84, 140
 - разъем питания 5
 - расходные материалы
 - заказ 160
 - расходные материалы для печати
 - заказ 160
 - расширенная гарантия 168
 - регулирующая информация для Европейского Союза 146
 - руководство по носителям для печати на принтерах семейства HP LaserJet 31
 - ручная подача 24
- С**
- светлая копия 127
 - светлая печать 110
 - светлее
 - настройка для текущего задания копирования 56
 - настройка по умолчанию для копирования 56

- серый фон, устранение неисправностей 112
 - сигналы факса
 - настройка громкости 21
 - символы
 - деформация 114
 - неясные 127
 - пропадания печати 111
 - сканирование
 - в папку 69
 - в сообщение электронной почты 69
 - в файл 73
 - загрузка оригиналов 66
 - качество, улучшение 135
 - книга 63, 81
 - книги 81
 - отмена 71
 - полутона серого 85
 - поля 140
 - постранично 77
 - программа сканирования LaserJet 72
 - программа OCR, использование 83
 - разрешение 84, 140
 - слишком долго 133
 - сообщения об ошибках 134
 - способы 68
 - устранение неисправностей 129
 - фотографии 62, 81
 - цветопередача 84
 - черно-белое 85
 - HP Director 76
 - TWAIN, использование 79
 - WIA, использование 79
 - сканирование в полутонах серого 85
 - сканирование изображений, устранение неисправностей 129
 - сканирование фотографий, устранение неисправностей 129
 - складки, устранение неисправностей 116
 - скорость
 - копирование 139
 - модем 141
 - печать 139
 - факс 141
 - скорость модема 141
 - скручивание носителя 104
 - скручивание, устранение неисправностей 115
 - службу
 - оборудование 166
 - службы ремонта 166
 - смазывание тонера 112
 - содержимое комплекта 2
 - сообщения
 - критическая ошибка 117
 - панель управления устройства 117
 - предупреждение 118
 - требующие внимания 119
 - сообщения о критических ошибках 117
 - сообщения об ошибках
 - панель управления устройства 117
 - экран компьютера 103, 134
 - спирт, очистка с помощью 90
 - среда хранения, характеристики 137
 - стекло, очистка 90
 - страницы
 - изгиб 104
 - не печатаются 101
 - отличаются от изображения на экране 105
 - отличаются по сравнению с другим принтером 106
 - пустые 100
- Т**
- Таблицы безопасности материалов (MSDS) 155
 - текст
 - искажение, ошибки или пропуски 105
 - отсутствует 131
 - пропуск 105
 - телефонные линии
 - громкость сигналов факса, настройка 21
 - телефонный порт 5
 - темная копия 127
 - темнее
 - настройка для текущего задания копирования 56
 - настройка по умолчанию для копирования 56
 - температура
 - характеристики 137
 - тепловая мощность 137
 - терминология 171
 - тонер
 - крапинки 110
 - незакрепление 113
 - разбрасывание по контуру 116
 - смазывание 112
 - экономия 29, 151, 163
 - требования IC CS-03 146
 - требующие внимания сообщения 119
- У**
- увеличение
 - копии 57
 - уменьшение
 - копии 57
 - уменьшенный формат 128
 - установка
 - картридж 162
 - устранение замятий
 - АПД 123
 - носитель 107
 - устранение неисправностей
 - блеклая печать 110
 - бумага 132
 - вертикальные повторяющиеся дефекты 114
 - вывод копии 120

графика 105, 130
графические изображения 106
замятия носителя 107
захватывающий ролик 104
качество, изображение 129
копирование 120
крапинки 110, 116
линии 111, 136
морщины 116
направляющие носителя 104
не отвечает 98
незакрепление тонера 113
нет ответа 101, 103
параллельные порты 103
перекос печатного изображения 104
перекос страниц 115
перекошены страницы 129
питание включено 98
повторяющиеся дефекты 114
принтер 98, 119
проблемы подачи 101
проблемы с носителем 32
проблемы с текстом 105, 131, 136
пропадания печати 111
пустые страницы 100, 121, 135
светлая печать 110
серый фон 112
символы, деформация 114
сканирование 129
складки 116
скручивание бумаги 115
скручивание носителя 104
слишком светло 136
слишком темно 136
смазывание 112
сообщения об ошибках 103
список неисправностей 97
страницы не печатаются 101
формат, неправильный 131
черные точки 136
штрихи 136
См. также качество печати, устранение
неисправностей
устройство автоматической подачи документов
выбор носителя 36
характеристики 36
устройство АПД
загрузка во входной лоток 66

Ф

физические характеристики
устройство 137
фирменный бланк, печать 42
фоновые изображения, печать 49
формат
носитель 9
формат, уменьшенный 128

формы
информация об обслуживании 169
печать 42
фотографии
сканирование 81
функции 4
функции устройства 4

Х

характеристики
АПД 36, 140
батарея 142
карточки и плотный носитель 35
конверты 33
носитель 9, 31
прозрачная пленка 33
устройство автоматической подачи документов
36
эксплуатационные характеристики
копировального аппарата 139
эксплуатационные характеристики принтера
139
эксплуатационные характеристики сканера
140
этикетки 33
характеристики батареи 142
характеристики окружающей среды 137
характеристики питания
устройство 137
хранение картриджей 162

Ц

цветопередача сканирования 84

Ч

черно-белое сканирование 85
черновое качество печати 29
черные точки 127
число копий, изменение 61

Ш

ширина, устройство 137
шнур питания, заказ 160
штрихи 127

Э

экономия тонера картриджей 163
эксплуатационные характеристики копировального
аппарата 139
эксплуатационные характеристики сканера 140
электрические характеристики
устройств 137
электронная почта, сканирование в 69
этикетки
печать 40
формат и плотность носителя 9
характеристики для 33

- Я**
язык для экрана панели управления устройства
изменение 19
- A**
Australia EMC statement 149
- C**
Canada DOC regulations 147
- D**
Declaration of Conformity 147
DELETED_TEXT 28
- E**
EconoMode 29
EconoMode (экономия тонера), параметр качества
печати 28
EMC statement for Australia 149
EMI statement for Korea 148
Express Exchange, служба ремонта 166
- F**
FastRes 1200, параметр качества печати 28
FCC, регулирующая информация 144
Finland laser statement 148
- H**
HP Director, сканирование с помощью 76
HP LaserJet 3020 "all-in-one" или HP LaserJet 3030
"all-in-one"
содержимое комплекта 2
HP, службы ремонта 166
- K**
Korean EMI statement 148
- L**
LPT1, ошибка записи в 103
- M**
MSDS (Таблицы безопасности материалов) 155
- O**
OCR (оптическое распознавание символов)
использование 83
программное обеспечение 8
- R**
Readiris OCR 8
- S**
statements
Australian EMC 149
Declaration of Conformity 147
Finland laser 148
Korean EMI 148
- T**
TWAIN
сканирование 79
сообщение об ошибке 134
- U**
USB
кабель, заказ 160
порт 5, 140
- W**
WIA
сканирование 79



© 2003 Hewlett-Packard Development Company, LP

www.hp.com/support/lj3020
www.hp.com/support/lj3030



Q2665-90912