

Принтер серии
hp LaserJet 2400



i n v e n t

руководство
по эксплуатации



Принтер серии HP LaserJet 2400

Руководство пользователя

Авторское право и лицензия

© 2004 Copyright Hewlett-Packard Development Company, L.P.

Размножение, использование или перевод без предварительного письменного разрешения запрещен, за исключением случаев, разрешенных законом об авторских правах.

В содержание данного документа могут быть внесены изменения без уведомления.

Единственными гарантиями для продуктов и услуг HP являются явные гарантии, прилагаемые к таким продуктам и услугам. Никакие содержащиеся здесь материалы не должны истолковываться как дополнительная гарантия. HP не несет ответственности за содержащиеся здесь технические или редакторские ошибки или упущения.

Номер детали Q5956-90957

Издание 1, 11/2004

Информация о товарных знаках

Adobe® и PostScript® являются товарными знаками Adobe Systems Incorporated.

Linux является товарным знаком Линуса Торвальдса (Linus Torvalds) в США.

Microsoft Windows®, Windows® и Windows NT® являются зарегистрированными в США товарными знаками корпорации Microsoft.

UNIX® является зарегистрированным товарным знаком корпорации Open Group.

ENERGY STAR® и логотип ENERGY STAR® являются зарегистрированными в США знаками Агентства по защите окружающей среды США.



Служба поддержки пользователей HP

Оперативно-информационные службы

24-часовой доступ к информации с помощью модема и подключения к Интернету.

Интернет. Обновленное ПО для принтера HP, информацию о продукте и поддержке, драйверы принтера на различных языках можно получить по адресу www.hp.com/support/lj2410, <http://www.hp.com/support/lj2420>, или <http://www.hp.com/support/lj2430>. (Информация на Web-узле приведена на английском языке.)

Интерактивные средства поиска и устранения неисправностей

Продукт HP Instant Support Professional Edition (ISPE) является набором Web-средств поиска и устранения неисправностей для настольных компьютерных и печатающих изделий. Продукт ISPE позволяет быстро определить, выполнить диагностику и решить проблемы с компьютерами и печатью. Средства ISPE можно получить по адресу <http://instantsupport.hp.com>.

Поддержка по телефону

Hewlett-Packard Company предоставляет бесплатную поддержку по телефону на протяжении гарантийного периода. Позвонив по телефону этой службы, вы сможете поговорить с ее представителем, который с готовностью вам поможет. Номер телефона для вашей страны/региона указан на рекламном листке, который прилагается к устройству, а также на узле <http://www.hp.com/support/callcenters>. До того как обращаться в HP, подготовьте следующую информацию: наименование изделия, серийный номер, дата покупки и описание неполадки.

Поддержка также оказывается по Интернету по адресу <http://www.hp.com>. Выберите ссылку **Support & Drivers**.

Программные утилиты, драйверы и электронная информация

Перейдите по ссылке http://www.hp.com/go/lj2410_software, http://www.hp.com/go/lj2420_software, или http://www.hp.com/go/lj2430_software. (Информация на Web-узле приведена на английском языке, но драйверы принтеров можно загрузить на различных языках.)

Номер телефона находится на рекламном листке, который прилагается к принтеру.

Прямой заказ дополнительных устройств и расходных материалов HP

Расходные материалы можно заказать на следующих Web-узлах:

США: <http://www.hp.com/sbso/product/supplies>

Канада: <http://www.hp.ca/catalog/supplies>

Европа: <http://www.hp.com/go/supplies>

Азиатско-Тихоокеанские страны/регионы: <http://www.hp.com/paper/>

Дополнительные принадлежности можно заказать по адресу www.hp.com/support/lj2410, <http://www.hp.com/support/lj2420>, или <http://www.hp.com/support/lj2430>.

Дополнительные сведения см. в разделе [Заказ зап. деталей, доп. принадлежностей и расх. материалов](#).

Чтобы заказать расходные материалы и дополнительные принадлежности по телефону, звоните по следующим номерам телефона:

Компании в США: 800-282-6672

Малые и средние компании в США: 800-888-9909

Квартиры и домашние офисы в США: 800-752-0900

Канада: 800-387-3154

Номера телефонов для других стран/регионов можно найти на рекламном листке, который прилагается к устройству.

Сведения об обслуживании HP

Чтобы найти авторизованных дилеров HP, позвоните в США или Канаде по телефону 800-243-9816 (США) или 800-387-3867 (Канада). Или перейдите на страницу <http://www.hp.com/go/cposupportguide>.

Для обслуживания изделия HP в других странах/регионах позвоните по номеру телефона службы поддержки для вашей страны/региона. См. рекламный листок, который прилагается к принтеру.

Соглашения об обслуживании HP

Позвоните: 800-HPINVENT [800-474-6836 (США)] или 800-268-1221 (Канада).

Послегарантийное обслуживание: 800-633-3600.

Расширенное обслуживание. Позвоните: 800-HPINVENT [800-474-6836 (США)] или 800-268-1221 (Канада). Или посетите Web-узел HP Care Pack Services, расположенный по адресу <http://www.hpexpress-services.com>.

Панель инструментов HP

Для проверки состояния и параметров принтера, а также просмотра информации по устранению неполадок и электронной документации используйте программу «Панель инструментов HP». Использование панели инструментов HP возможно, когда принтер подключен непосредственно к компьютеру или к сети. Для использования панели инструментов HP необходимо выполнить полную установку программного обеспечения. См. раздел [Использование панели инструментов HP](#).

Поддержка и информация HP для компьютеров Macintosh

Посетите Web-узел <http://www.hp.com/go/macosex> для получения сведений о поддержке операционной системы Macintosh OS X и знакомства со службой подписки HP на обновление драйверов.

Посетите Web-узел <http://www.hp.com/go/mac-connect> для знакомства с продуктами, разработанными специально для пользователей Macintosh.

Содержание

1 Общие сведения о принтере

Быстрый доступ к информации о принтере	2
Ссылки в руководстве пользователя	2
Где получить дополнительные сведения	2
Конфигурации принтера	4
Маркировка функций принтера серии HP LaserJet 2400	4
Функции принтера	5
Детали принтера	9
Интерфейсные порты	10
Панель управления	11
Устройство панели управления	11
Клавиши панели управления	12
Индикаторы панели управления	12
Печать меню панели управления	13
Использование справочной системы принтера	13
Изменение параметров панели управления	14
Программное обеспечение	25
Операционная система и компоненты принтера	25
Драйверы принтера	26
Программное обеспечение для компьютеров Macintosh	29
Установка программного обеспечения системы печати	30
Удаление программного обеспечения	36
Выбор носителей для печати	38
Поддерживаемые размеры носителей для печати	39

2 Работа с принтером

Выбор лотка, используемого для печати	42
Общие сведения о порядке лотков	42
Настройка работы лотка 1	42
Печать в зависимости от типа и формата носителя (блокировка лотков)	43
Ручная подача бумаги из лотка 1	44
Выбор правильного режима термозлемента	46
Загрузка лотков	47
Загрузка лотка 1 (многоцелевой лоток)	47
Загрузка лотка 2 (250 листов)	48
Загрузка дополнительного лотка 3 (на 500 листов)	50
Общие сведения о приемниках для отпечатанных материалов	52
Печать на конвертах	53
Чтобы загрузить конверты в лоток 1	53
Печать на специальных носителях	55
Печать на этикетках	55
Печать на прозрачных пленках	56
Печать на носителе нестандартного формата или на карточках	56
Печать на фирменных бланках, перфорированной бумаге и на печатных бланках (односторонняя)	57

Двусторонняя печать	59
Ориентация бумаги для двусторонней печати	60
Варианты раскладки для двусторонней печати	60
Чтобы выполнить двустороннюю печать с помощью встроенного устройства для автоматической двусторонней печати	61
Двусторонняя печать вручную	62
Отмена задания на печать	63
Использование драйвера принтера	64
Изменение параметров задания на печать	64
Изменение параметров по умолчанию	64
Использование функций драйвера принтера	67
Печать водяных знаков	67
Печать нескольких страниц на одном листе бумаги	68
Установка нестандартного формата бумаги	68
Работа в режиме EconoMode (черновая печать)	69
Выбор параметров качества печати	70
Использование функций уменьшения и увеличения	70
Выбор источника подачи бумаги	70
Печать обложки, другой первой или последней страницы или пустой страницы	71
Использование функций хранения заданий	73
Задание корректуры и остановки	73
Удаление хранимого задания	74
Печать персонального задания	74
Удаление персонального задания	75

3 Управление принтером и его обслуживание

Использование встроенного Web-сервера	78
Запуск встроенного Web-сервера	78
Вкладка «Информация»	79
Вкладка «Параметры»	79
Вкладка «Сеть»	80
Другие ссылки	80
Использование программного обеспечения HP Web Jetadmin	81
Использование панели инструментов HP	82
Поддерживаемые операционные системы	82
Поддерживаемые браузеры	82
Запуск и работа средства «Панель инструментов HP»	83
Вкладка «Состояние»	83
Вкладка «Устранение неисправностей»	84
Вкладка «Предупреждения»	84
Вкладка «Документация»	85
Окно «Настройка устройств»	85
Ссылки панели инструментов	85
Другие ссылки	85
Удаление панели инструментов HP	86
Чтобы удалить панель инструментов HP с помощью значка на рабочем столе Windows	86
Чтобы удалить панель инструментов HP с помощью средства установки и удаления программ на панели управления Windows	86
Управление драйверами принтеров и их настройка	87
Модуль расширения программного обеспечения HP Web Jetadmin	88
Утилита настройки	88
Настройка предупреждений по электронной почте	89
Настройка часов	90

Настройка даты и времени	90
Проверка конфигурации принтера	93
Карта меню	93
Страница конфигурации	93
Страница состояния расходных материалов	95
Список шрифтов PS или PCL	96
Обслуживание картриджа	98
Картриджи HP	98
Картриджи других производителей	98
Идентификация картриджа	98
Хранение картриджа	98
Срок службы картриджа	99
Проверка уровня расхода	99
В картридже мало тонера, или он пуст	100
Очистка принтера	102
Наружная очистка принтера	102
Очистка зон тракта прохождения бумаги и картриджа	102
Очистка термоэлемента	103

4 Устранение неисправностей

Схема устранения неполадок	106
1 На дисплее панели управления появилось сообщение ГОТОВ?	106
2 Удастся ли напечатать страницу конфигурации?	107
3 Удастся ли выполнить печать из приложения?	108
4 Печатается ли задание надлежащим образом?	109
5 Принтер берет бумагу из правильных лотков?	112
Устранение основных неполадок при печати	114
Правила использования бумаги	118
Распечатка специальных страниц	120
Устранение замятий	121
Обычные места возникновения замятий	121
Сообщения принтера	127
Использование интерактивной справочной системы принтера	127
Действия для сообщений, остающихся на дисплее	127
Устранение проблем качества печати	143
Контрольный список качества печати	143
Примеры дефектов изображений	143
Светлая печать (частичное заполнение страницы)	145
Светлая печать (полное заполнение страницы)	145
Крапинки	146
Пропадание знаков	146
Линии	146
Серый фон	147
Размазывание тонера	147
Лишний тонер	148
Повторяющиеся дефекты	148
Повтор изображения	149
Деформированные символы	149
Перекося страницы	149
Скручивание или неровность	150
Замятия и складки	150
Вертикальные белые линии	151
Следы шестеренок	151
Белые пятна на черном фоне	151
Разрозненные линии	152

Смазанная печать	152
Случайное повторение изображения	153
Устранение ошибок печати сетевого принтера	154
Устранение распространенных ошибок при работе в Windows	155
Устранение распространенных ошибок при работе в Macintosh	157
Устранение распространенных ошибок при использовании PostScript	163
Общие проблемы	163
Особые ошибки	164

Приложение А Расходные материалы и дополнительные принадлежности

Заказ зап. деталей, доп. принадлежностей и расх. материалов	166
Заказ непосредственно в компании HP	166
Заказ через сервисные центры и службы поддержки	166
Заказ с помощью встроенного Web-сервера (для принтеров, подключенных к сети)	166
Заказ напрямую с помощью программного обеспечения «Панель инструментов HP» (для принтеров, подключенных непосредственно к компьютеру)	167
Коды изделий	168
Дополнительные принадлежности для управления бумагой	168
Картриджи	168
Память	168
Кабели и интерфейсы	169
Носитель для печати	169

Приложение Б Меню панели управления

Меню «Получить задание»	176
Меню «Информация»	178
Меню «Обработка бумаги»	180
Меню «Конфигурация устройства»	184
Подменю «Печать»	184
Подменю «Качество печати»	188
Подменю «Системные установки»	191
Подменю «Ввод/вывод»	194
Подменю «Сброс»	195
Меню «Диагностика»	197
Меню «Сервис»	199

Приложение В Технические требования

Физические параметры серии HP LaserJet 2400	201
Требования к электропитанию	202
Акустическая эмиссия	203
Рабочая среда	204
Технические требования к бумаге	205
Условия печати и хранения бумаги	205
Конверты	206
Этикетки	208
Прозрачные пленки	208

Приложение Г Память принтера и ее расширение

Общие сведения	210
Память принтера	211

Чтобы установить память в принтер	211
Установка карт CompactFlash	215
Чтобы установить карту CompactFlash	215
Проверка установки модулей DIMM или карт CompactFlash	218
Чтобы проверить правильность установки модулей DIMMs или карт CompactFlash	218
Сохранение ресурсов (постоянные ресурсы)	219
Установка платы EIO	220
Чтобы установить плату EIO	220
Чтобы удалить установленную плату EIO	221

Приложение Д Команды принтера

Общие сведения о синтаксисе команд PCL 6 и PCL 5e для принтера	224
Комбинация escape-последовательностей	224
Использование escape-последовательностей	225
Выбор шрифтов PCL 6 и PCL 5	225
Распространенные команды PCL 6 и PCL 5 принтера	226

Приложение Е Регламентирующая информация

Введение	231
Регламентации FCC	232
Программа Environmental Product Stewardship (экологической чистоты изделия)	233
Защита окружающей среды	233
Образование озона	233
Потребление электроэнергии	233
Расходные материалы HP LaserJet	234
Таблица безопасности материалов	235
Дополнительные сведения	235
Заявление о соответствии	236
Положения о безопасности для конкретных стран/регионов	237
Laser safety statement	237
Canadian DOC statement	237
Japanese VCCI statement	237
Korean EMI statement	237
Finnish laser statement	238

Приложение Ж Обслуживание и поддержка

Заявление Hewlett-Packard об ограниченной гарантии	239
Картридж Ограниченная гарантия	241
Возможность поддержки и обслуживания	242
Соглашения об обслуживании HP	242
Соглашения об обслуживании на месте	242
Служба срочной замены HP (только в США и Канаде)	243
Использование Службы срочной замены HP	243
Упаковка принтера	244
Чтобы упаковать принтер	244
Форма информации об обслуживании	245

Указатель

1

Общие сведения о принтере

Благодарим Вас за покупку принтера серии HP LaserJet 2400. Если принтер еще не установлен, обратитесь к руководству по началу работы с устройством (*Начало*), в котором приводятся соответствующие инструкции по установке.

После установки принтера и его готовности к работе уделите некоторое время ознакомлению с ним. В этом разделе представлены сведения по следующим темам.

- [Быстрый доступ к информации о принтере](#)
- [Конфигурации принтера](#)
- [Функции принтера](#)
- [Детали принтера](#)
- [Панель управления](#)
- [Программное обеспечение](#)
- [Выбор носителей для печати](#)

Быстрый доступ к информации о принтере

В этом разделе перечислены имеющиеся ресурсы, которые содержат дополнительные сведения о настройке и использовании принтера.

Ссылки в руководстве пользователя

- [Коды изделий](#)
- [Устройство панели управления](#)
- [Схема устранения неполадок](#)

Где получить дополнительные сведения

При работе с данным принтером можно пользоваться несколькими справочными руководствами. См. www.hp.com/support/lj2410, <http://www.hp.com/support/lj2420>, или <http://www.hp.com/support/lj2430>.

Установка принтера

Руководство по началу работы: пошаговые инструкции по установке и настройке принтера. Данное электронное руководство входит в комплект поставки всех принтеров.

Руководство по установке в сети: содержит инструкции по установке принтера в сети. This hard-copy guide is included with printers that come with an HP Jetdirect embedded print server.

HP Jetdirect Embedded Print Server Administrator's Guide: содержит сведения о настройке конфигурации и устранении неполадок встроенного сервера печати HP Jetdirect. Можно напечатать копию документа с компакт-диска, который поставляется с принтером. (Только для моделей, которые содержат встроенный сервер печати HP Jetdirect.)

Руководства по установке дополнительных принадлежностей: содержат пошаговые инструкции по установке дополнительных принадлежностей, таких как дополнительный лоток. Электронное руководство поставляется с каждым дополнительным устройством.

Использование принтера

Руководство пользователя: содержит подробные сведения по использованию принтера и устранению неполадок. Это руководство находится на компакт-диске, прилагаемом к принтеру. Оно также доступно из программного обеспечения «Панель инструментов HP».

Интерактивная справка: содержит сведения о параметрах принтера, которые доступны в драйверах принтера. Для просмотра файла справки откройте интерактивную справку в драйвере принтера.

Руководство пользователя (HTML): содержит подробные сведения по использованию принтера и устранению неполадок. Перейдите по ссылке www.hp.com/support/lj2410, <http://www.hp.com/support/lj2420>, или <http://www.hp.com/support/lj2430>. Установив подключение, выберите раздел **Manuals** (Руководства).

Справочная система панели управления принтера: данный принтер снабжен справочной системой панели управления, содержащей инструкции по устранению большинства ошибок принтера. Для просмотра сообщений справки (если они доступны) нажмите кнопку ? (кнопка **СПРАВКА**).

Конфигурации принтера

Принтер серии HP LaserJet 2400 доступен в нескольких конфигурациях. Буквы, которые стоят после названия принтера, указывают на различия конфигураций. Каждая буква обозначает определенную функцию. Используйте сведения в этом разделе для определения того, какими функциями обладает приобретенная вами модель.

Примечание

Не все модели доступны во всех конфигурациях.

Маркировка функций принтера серии HP LaserJet 2400

Буква	Описание
нет букв	Это базовая модель принтера.
d	Модели с такой маркировкой содержат модуль двусторонней печати для автоматической печати на обеих сторонах листа.
n	Модели с такой маркировкой содержат встроенный сервер печати HP Jetdirect для подключения к сети 10/100Base-T.
t	Модели с такой маркировкой содержат дополнительный лоток для бумаги.

Функции принтера

В следующей таблице дано описание функций принтеров серии HP LaserJet 2400.

Скорость

Принтер HP LaserJet 2410	Принтер HP LaserJet серии 2420	Принтер HP LaserJet серии 2430
На бумаге формата Letter – 25 страниц в минуту (стр./мин).	На бумаге формата Letter — 30 страниц в минуту (стр./мин).	На бумаге формата Letter – 35 страниц в минуту (стр./мин).
На бумаге формата A4 – 24 стр./мин.	На бумаге формата A4 – 28 стр./мин.	На бумаге формата A4 – 33 стр./мин.

Разрешение

Принтер HP LaserJet 2410	Принтер HP LaserJet серии 2420	Принтер HP LaserJet серии 2430
FastRes 1200 обеспечивает разрешение печати 1200 точек на дюйм для быстрой высококачественной печати деловых текстов и графики.	FastRes 1200 обеспечивает разрешение 1200 точек на дюйм для быстрой высококачественной печати делового текста и графики.	FastRes 1200 обеспечивает разрешение 1200 точек на дюйм для быстрой высококачественной печати делового текста и графики.
ProRes 1200 обеспечивает разрешение 1200 точек на дюйм для наилучшего качества печати штриховых рисунков и изображений.	ProRes 1200 обеспечивает разрешение печати 1200 точек на дюйм для наилучшего качества печати штриховых рисунков и изображений.	ProRes 1200 обеспечивает разрешение печати 1200 точек на дюйм для наилучшего качества при печати чертежей и графических изображений.
Картриджи HP LaserJet для получения четких, резких отпечатков.	Картриджи HP LaserJet для получения четких, резких отпечатков.	Картриджи HP LaserJet для получения четких, резких отпечатков.

Управление бумагой

Принтер HP LaserJet 2410	Принтер HP LaserJet серии 2420	Принтер HP LaserJet серии 2430
Содержит входной лоток на 100 листов для подачи вручную и входной лоток на 250 листов.	Содержит входной лоток на 100 листов для подачи вручную и входной лоток на 250 листов.	Содержит входной лоток на 100 листов для подачи вручную и входной лоток на 250 листов. Модели HP LaserJet 2430t, tn и dtn также имеют входной лоток на 500 листов.
Совместим с дополнительным лотком на 500 листов.	Совместим с дополнительным лотком на 500 листов.	Модель HP LaserJet 2430dtn содержит устройство двусторонней печати для автоматической печати на обеих сторонах листа.

Память и микропроцессор

Принтер HP LaserJet 2410	Принтер HP LaserJet серии 2420	Принтер HP LaserJet серии 2430
<p>Содержит 32 МБ ОЗУ.</p> <p>Допускает расширение памяти до 288 МБ.</p> <p>Процессор 400 МГц.</p>	<p>Принтер HP LaserJet 2420 содержит 32 МБ ОЗУ с возможностью расширения до 288 МБ.</p> <p>Принтер HP LaserJet 2420d содержит 48 МБ ОЗУ с возможностью расширения до 304 МБ.</p> <p>Модели HP LaserJet 2420n и dn содержат 64 МБ ОЗУ с возможностью расширения расширяемое до 320 МБ.</p> <p>Процессор 400 МГц.</p>	<p>Принтер HP LaserJet 2430t содержит 48 МБ ОЗУ с возможностью расширения до 304 МБ.</p> <p>Модели HP LaserJet 2430n, tn и dtn имеют 64 МБ оперативной памяти с возможностью увеличения до 320 МБ.</p> <p>Процессор 400 МГц.</p>

Интерфейсное подключение и работа в сети

Принтер HP LaserJet 2410	Принтер HP LaserJet серии 2420	Принтер HP LaserJet серии 2430
<p>Содержит двунаправленный расширенный порт (ЕСР) типа В (совместим с IEEE 1284) для параллельного подключения.</p> <p>Содержит порт USB 2.0 (полноскоростной и высокоскоростной).</p> <p>Содержит один дополнительный слот PCI для расширенного ввода-вывода (EIO).</p>	<p>Все модели содержат двунаправленное параллельное соединение ЕСР типа В (совместимо с IEEE 1284).</p> <p>Содержит порт USB 2.0 (полноскоростной и высокоскоростной).</p> <p>Содержит один дополнительный слот PCI для расширенного ввода-вывода (EIO).</p> <p>Модели HP LaserJet 2420n и dn содержат встроенный сервер печати HP Jetdirect для подключения к сети 10/100Base-TX.</p>	<p>Все модели содержат двунаправленное параллельное соединение ЕСР типа В (совместимо с IEEE 1284).</p> <p>Содержит порт USB 2.0 (полноскоростной и высокоскоростной).</p> <p>Содержит один дополнительный слот PCI для расширенного ввода-вывода (EIO).</p> <p>Модели HP LaserJet 2430n, tn и dtn содержат встроенный сервер печати HP Jetdirect для подключения к сети 10/100Base-TX.</p>

Языки и шрифты

Принтер HP LaserJet 2410	Принтер HP LaserJet серии 2420	Принтер HP LaserJet серии 2430
Эмуляция HP PCL6, PCL 5 и HP PostScript® (PS) уровня 3. 80 шрифтов для Microsoft® Windows®. Дополнительные шрифты могут быть добавлены с помощью установки карты CompactFlash.	Эмуляция HP PCL6, PCL 5e и HP PostScript® (PS) уровня 3. 80 шрифтов для Microsoft® Windows®. Дополнительные шрифты могут быть добавлены с помощью установки карты CompactFlash.	Эмуляция HP PCL6, PCL 5e и HP PostScript® (PS) уровня 3. 80 шрифтов для Microsoft® Windows®. Дополнительные шрифты могут быть добавлены с помощью установки карты CompactFlash.

Картридж

Принтер HP LaserJet 2410	Принтер HP LaserJet серии 2420	Принтер HP LaserJet серии 2430
Стандартный картридж рассчитан на печать до 6000 страниц. Программа интеллектуального управления расходными материалами HP автоматически выдает предупреждение о низком уровне тонера.	Стандартный картридж рассчитан на печать до 6000 страниц. Программа интеллектуального управления расходными материалами HP автоматически выдает предупреждение о низком уровне тонера.	Стандартный картридж рассчитан на печать до 6000 страниц. Программа интеллектуального управления расходными материалами HP автоматически выдает предупреждение о низком уровне тонера.

Энергосбережение

Принтер HP LaserJet 2410	Принтер HP LaserJet серии 2420	Принтер HP LaserJet серии 2430
Во время простоя принтер автоматически снижает потребление электроэнергии. В качестве участника программы ENERGY STAR® компания Hewlett-Packard установила, что данное изделие удовлетворяет рекомендациям ENERGY STAR® по экономии электроэнергии.	Во время простоя принтер автоматически снижает потребление электроэнергии. В качестве участника программы ENERGY STAR® компания Hewlett-Packard установила, что данное изделие удовлетворяет рекомендациям ENERGY STAR® по экономии электроэнергии.	Во время простоя принтер автоматически снижает потребление электроэнергии. В качестве участника программы ENERGY STAR® компания Hewlett-Packard установила, что данное изделие удовлетворяет рекомендациям ENERGY STAR® по экономии электроэнергии.

Экономичная печать

Принтер HP LaserJet 2410	Принтер HP LaserJet серии 2420	Принтер HP LaserJet серии 2430
<p>Печать нескольких страниц на одном листе позволяет снизить расход бумаги.</p> <p>Двусторонняя печать (для моделей с устройством двусторонней печати) снижает расход бумаги.</p> <p>Печать в режиме EconoMode позволяет снизить расход тонера.</p>	<p>Печать нескольких страниц на одном листе позволяет снизить расход бумаги.</p> <p>Двусторонняя печать (для моделей с устройством двусторонней печати) снижает расход бумаги.</p> <p>Печать в режиме EconoMode позволяет снизить расход тонера.</p>	<p>Печать нескольких страниц на одном листе позволяет снизить расход бумаги.</p> <p>Двусторонняя печать (для моделей с устройством двусторонней печати) снижает расход бумаги.</p> <p>Печать в режиме EconoMode позволяет снизить расход тонера.</p>

Специальные возможности

Принтер HP LaserJet 2410	Принтер HP LaserJet серии 2420	Принтер HP LaserJet серии 2430
<p>Интерактивное руководство пользователя позволяет применять программы для чтения текста с экрана.</p> <p>Картридж можно установить и удалить одной рукой.</p> <p>Все дверцы и крышки открываются одной рукой.</p> <p>Входной лоток на 250 листов легко открывается и закрывается.</p> <p>Все направляющие ширины бумаги могут быть отрегулированы одной рукой.</p>	<p>Интерактивное руководство пользователя позволяет применять программы для чтения текста с экрана.</p> <p>Картридж можно установить и удалить одной рукой.</p> <p>Все дверцы и крышки открываются одной рукой.</p> <p>Входной лоток на 250 листов легко открывается и закрывается.</p> <p>Все направляющие ширины бумаги могут быть отрегулированы одной рукой.</p>	<p>Интерактивное руководство пользователя позволяет применять программы для чтения текста с экрана.</p> <p>Картридж можно установить и удалить одной рукой.</p> <p>Все дверцы и крышки открываются одной рукой.</p> <p>Входные лотки на 250 и 500 листов легко открываются и закрываются.</p> <p>Все направляющие ширины бумаги могут быть отрегулированы одной рукой.</p>

Детали принтера

Перед использованием принтера ознакомьтесь с его деталями и блоками.

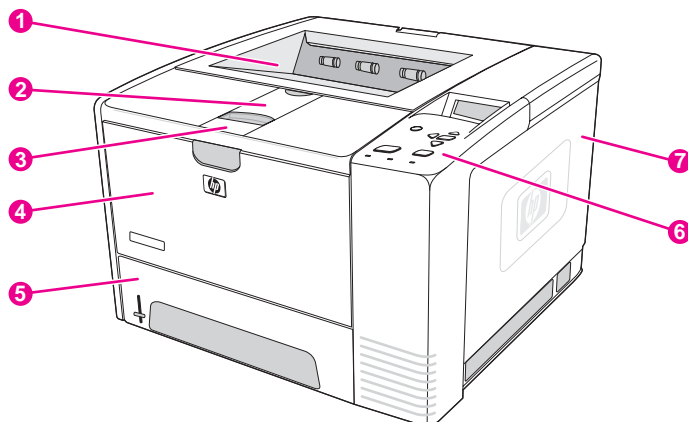

- 1 Верхний выводной лоток
- 2 Расширение для длинных листов
- 3 Защелка для открытия передней крышки (обеспечивается доступ к картриджу печати)
- 4 Лоток 1 (потяните, чтобы открыть)
- 5 Лоток 2
- 6 Панель управления
- 7 Правая боковая крышка (обеспечивается доступ к слотам DIMM и картам CompactFlash)

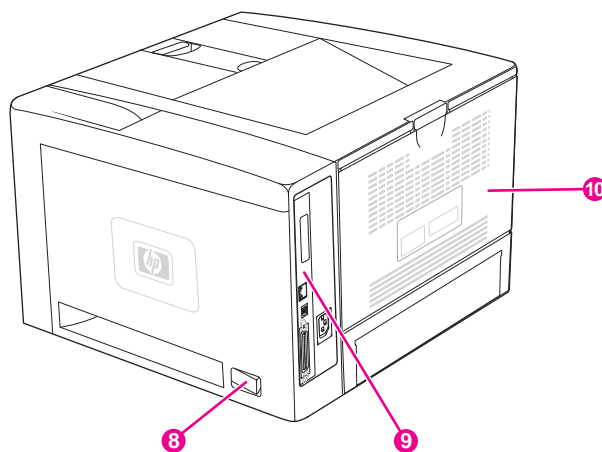

- 8 Выключатель
- 9 Порты интерфейса (см. раздел [Интерфейсные порты](#))
- 10 Задний выводной лоток (потяните, чтобы открыть)

Интерфейсные порты

Принтер оборудован четырьмя интерфейсными портами: одним слотом EIO и тремя портами для подключения к компьютеру или к сети.

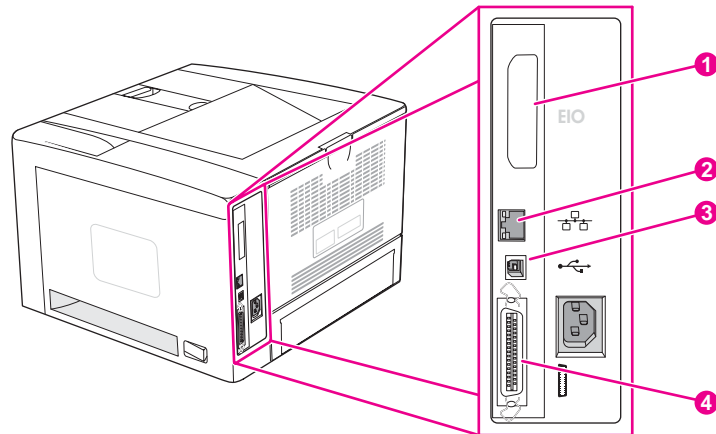

- 1 Слот EIO
- 2 Встроенный сервер печати HP Jetdirect (только в моделях HP LaserJet 2420n, 2420dn, 2430tn и 2430dtn)
- 3 Подключение через интерфейс USB 2.0
- 4 Параллельное соединение, совместимое с IEEE 1284B

Панель управления

В данном разделе содержатся сведения о панели управления и ее функциях:

- [Устройство панели управления](#)
- [Клавиши панели управления](#)
- [Индикаторы панели управления](#)
- [Печать меню панели управления](#)
- [Изменение параметров панели управления](#)
- [Использование справочной системы принтера](#)

Панель управления расположена сверху принтера.

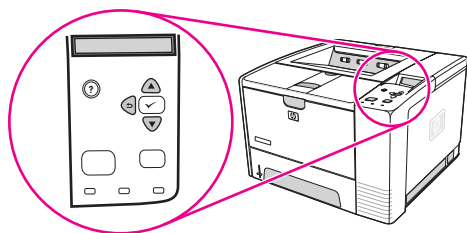

См. раздел [Сообщения панели управления](#) для поиска описания сообщений панели управления и сведений об устранении неисправностей.

Устройство панели управления

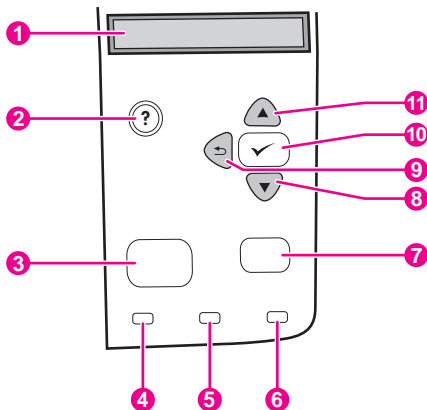

- 1 Графический дисплей
- 2 Клавиша **СПРАВКА**
- 3 Клавиша **МЕНЮ**
- 4 Индикатор «Готов»
- 5 Индикатор «Данные»
- 6 Индикатор «Внимание»
- 7 Клавиша **СТОП**
- 8 Клавиша **ВНИЗ**
- 9 Клавиша **НАЗАД**
- 10 Клавиша **ВЫБРАТЬ**
- 11 Клавиша **ВВЕРХ**

Клавиши панели управления

Клавиша	Функция
? (СПРАВКА)	<ul style="list-style-type: none"> Отображение сведений о сообщении на графическом дисплее.
⇨ (НАЗАД)	<ul style="list-style-type: none"> Возврат на предыдущий уровень меню или к предыдущему числовому значению. Выход из всех меню при удерживании более 1 секунды.
МЕНЮ	<ul style="list-style-type: none"> Вход в меню и выход из него.
▲ (клавиша со стрелкой ВВЕРХ)	<ul style="list-style-type: none"> Перемещение к предыдущему пункту списка или увеличение числового значения параметра.
✓ (ВЫБРАТЬ)	<ul style="list-style-type: none"> Устранение состояния ошибки, если это возможно. Сохранение выбранного значения параметра. Выполнение действия, заданного параметром, выделенным на графическом дисплее.
▼ (клавиша со стрелкой ВНИЗ)	<ul style="list-style-type: none"> Перемещение к следующему пункту списка или уменьшение числового значения параметра.
Стоп	<ul style="list-style-type: none"> Отмена выполнения текущего задания на печать и удаление бумаги из тракта прохождения бумаги. Время, необходимое для отмены задания на печать, зависит от его размера. (Нажимайте эту кнопку только один раз.) Также очищает все ошибки продолжения, связанные с отмененным заданием. <hr/> <p>Примечание</p> <p>По мере удаления задания из принтера и компьютера индикаторы на панели управления будут поочередно загораться, а затем вернуться в состояние готовности (горит индикатор «Готов»).</p>

Индикаторы панели управления

Индикатор	Состояние	Значение
Готов	Горит	Принтер включен и готов к приему данных для печати.
	Не горит	Принтер не готов к приему данных, так как выключен (приостановлен) или находится в состоянии ошибки.
	Мигает	Принтер выключается. Принтер прекращает обработку текущего задания на печать и удаляет всю бумагу из тракта прохождения бумаги.

Индикатор	Состояние	Значение
Данные	Горит	В принтер загружена часть данных для печати, но он ожидает получения остальных данных.
	Не горит	В принтере нет данных для печати.
	Мигает	Принтер обрабатывает задание или выполняет печать данных.
Внимание	Горит	В принтере возникли неполадки. Прочтите сообщение на дисплее панели управления, а затем выключите принтер и снова включите. Справочные сведения по устранению неполадок см. в разделе Сообщения панели управления .
	Не горит	Принтер функционирует без сбоев.
	Мигает	Требуется какое-либо действие. Посмотрите на дисплей панели управления.

Печать меню панели управления

Для просмотра параметров, установленных в различных меню, доступных на панели управления, распечатайте карту меню панели управления. Удобно хранить карту меню рядом с принтером.

Примечание

Чтобы посмотреть полный список элементов, которые доступны в меню панели управления, см. раздел [Меню панели управления](#).

Для распечатки карты меню выполните следующие действия:

1. Чтобы открыть меню, нажмите клавишу **Меню**.
2. Для прокрутки к пункту **ИНФОРМАЦИЯ** используйте клавишу ▲ (клавиша со стрелкой **ВВЕРХ**) или ▼ (клавиша со стрелкой **ВНИЗ**), а затем нажмите клавишу ✓ (клавиша **ВЫБРАТЬ**).
3. Для прокрутки к пункту **ПЕЧАТЬ КАРТЫ МЕНЮ** используйте клавишу ▲ (клавиша со стрелкой **ВВЕРХ**) или ▼ (клавиша со стрелкой **ВНИЗ**), а затем нажмите клавишу ✓ (клавиша **ВЫБРАТЬ**).

Использование справочной системы принтера

Данный принтер снабжен справочной системой в панели управления, содержащей указания по устранению большинства ошибок принтера.

Для просмотра сообщений справки (если они доступны) нажмите клавишу ? (клавиша **СПРАВКА**). Если темы справки длиннее четырех строк, воспользуйтесь клавишами ▲ (клавиша со стрелкой **ВВЕРХ**) или клавишей ▼ (клавиша со стрелкой **ВНИЗ**), чтобы просмотреть тему целиком.

Чтобы закрыть систему справки, нажмите клавишу ? (клавиша **СПРАВКА**) снова.

Изменение параметров панели управления

С помощью панели управления принтера можно вносить изменения в параметры по умолчанию общей конфигурации принтера, такие как размер и тип лотка, задержка ожидания, язык принтера и устранение замятия.

Параметры на панели управления принтера можно также изменить с компьютера с помощью страницы настроек встроенного Web-сервера. На компьютере отображаются те же сведения, что и на панели управления. Дополнительные сведения см. в разделе [Использование встроенного Web-сервера](#).

ПРЕДУПРЕЖДЕНИЕ

Необходимость в изменении параметров конфигурации появляется редко. Компания Hewlett-Packard рекомендует, чтобы параметры конфигурации изменялись только системным администратором.

Изменение параметров панели управления

Для получения полного списка элементов меню и их возможных значений см. раздел [Меню панели управления](#). Некоторые параметры меню появляются только в том случае, если установлены соответствующий лоток или принадлежность. Например, меню **ЕЮ** отображается только при наличии установленной платы ЕЮ.

Чтобы изменить параметры панели управления

1. Чтобы открыть меню, нажмите клавишу **Меню**.
2. Используйте клавишу ▲ (клавиша со стрелкой **ВВЕРХ**) или клавишу ▼ (клавиша со стрелкой **ВНИЗ**), чтобы перейти в нужное меню, а затем нажмите клавишу ✓ (клавиша **ВЫБРАТЬ**).
3. Некоторые меню могут иметь несколько подменю. Используйте клавишу ▲ (клавиша со стрелкой **ВВЕРХ**) или клавишу ▼ (клавиша со стрелкой **ВНИЗ**), чтобы перейти в нужное подменю, а затем нажмите клавишу ✓ (клавиша **ВЫБРАТЬ**).
4. Чтобы найти параметр, используйте клавишу ▲ (клавиша со стрелкой **ВВЕРХ**) или ▼ (клавиша со стрелкой **ВНИЗ**), а затем нажмите клавишу ✓ (клавиша **ВЫБРАТЬ**). Скорость изменения значений некоторых параметров можно увеличить, если удерживать нажатой клавишу ▲ (клавиша со стрелкой **ВВЕРХ**) или клавишу ▼ (клавиша со стрелкой **ВНИЗ**). Появление звездочки (*) на экране рядом с выбранным значением указывает на то, что оно является новым значением по умолчанию.
5. Чтобы выйти из меню, нажмите клавишу **Меню**.

Примечание

Параметры драйвера принтера переопределяют параметры панели управления. Параметры программы переопределяют как параметры драйвера принтера, так и параметры панели управления. Если невозможно получить доступ к меню или к его элементу, это может означать, что они не используются с данным принтером или не включена соответствующая функция более высокого уровня. Обратитесь к сетевому администратору, если функция заблокирована (на дисплее панели управления принтера появляется сообщение **Доступ запрещен меню заблокиров.**).

Показать адрес

Этот параметр управляет отображением IP-адреса принтера на дисплее с сообщением **Готов**.

Чтобы показать IP-адрес

1. Чтобы открыть меню, нажмите клавишу **МЕНЮ**.
2. Нажмите клавишу **▼** (клавиша со стрелкой **вниз**), чтобы выделить пункт **КОНФИГУР. УСТР-ВА**.
3. Нажмите клавишу **✓** (клавиша **ВЫБРАТЬ**), чтобы выбрать пункт **КОНФИГУР. УСТР-ВА**.
4. Нажмите клавишу **▼** (клавиша со стрелкой **вниз**), чтобы выделить пункт **СИСТЕМН. УСТАН-КИ**.
5. Нажмите клавишу **✓** (клавиша **ВЫБРАТЬ**), чтобы выбрать пункт **СИСТЕМН. УСТАН-КИ**.
6. Нажмите клавишу **▼** (клавиша со стрелкой **вниз**), чтобы выделить пункт **ПОКАЗАТЬ АДРЕС**.
7. Нажмите клавишу **✓** (клавиша **ВЫБРАТЬ**), чтобы выбрать пункт **ПОКАЗАТЬ АДРЕС**.
8. Нажмите клавишу **▲** (клавиша со стрелкой **вверх**) или клавишу **▼** (клавиша со стрелкой **вниз**), чтобы выбрать требуемый вариант.
9. Нажмите клавишу **✓** (клавиша **ВЫБРАТЬ**), чтобы выбрать вариант.
10. Чтобы выйти из меню, нажмите клавишу **МЕНЮ**.

Режимы работы лотка

Можно выбрать один из четырех режимов работы лотка:

- **ЗАПРОШЕН ЛОТОК**. Выбор варианта **ИСКЛЮЧИТЕЛЬНО** гарантирует, что принтер не выберет автоматически другой лоток, когда пользователь определяет, что необходимо использовать конкретный лоток. Выбор варианта **ПЕРВЫЙ** разрешает принтеру использовать бумагу из второго лотка, если указанный лоток пуст. По умолчанию выбран вариант **ИСКЛЮЧИТЕЛЬНО**.
- **ЗАПРОС РУЧНАЯ ПОДАЧА**. При выборе варианта **ВСЕГДА** (значение по умолчанию) система всегда будет выводить запрос перед использованием бумаги из многоцелевого лотка. При выборе варианта **ЗАГРУЗКА НЕ ВЫПОЛ.** система отображает запрос, только если многоцелевой лоток пуст.
- **ДРУГОЙ НОСИТЕЛЬ PS**. Этот параметр влияет на использование в принтере драйверов PostScript сторонних производителей. Не нужно изменять этот параметр, если используются драйверы, поставляемые компанией HP. Если выбран вариант **ВКЛЮЧЕНО**, драйверы PostScript сторонних производителей используют тот же метод выбора лотков, что и драйверы HP. Если выбран вариант **ВЫКЛЮЧЕНО**, некоторые драйверы PostScript сторонних производителей вместо метода компании HP используют метод выбора лотков PostScript.
- **ЗАПРОС ФОРМАТА/ТИПА**. Используйте этот параметр для управления отображением сообщения о конфигурации лотков и соответствующих запросов при открытии и закрытии лотка. Эти запросы содержат инструкции по изменению типа или размера лотка, если он настроен на другой тип или размер носителя, загруженного в лоток.

Чтобы задать параметр «Запрошен. лоток»

1. Чтобы открыть меню, нажмите клавишу **Меню**.
2. Нажмите клавишу ▼ (клавиша со стрелкой **вниз**), чтобы выделить пункт **КОНФИГУР. УСТР-ВА**.
3. Нажмите клавишу ✓ (клавиша **Выбрать**), чтобы выбрать пункт **КОНФИГУР. УСТР-ВА**.
4. Нажмите клавишу ▼ (клавиша со стрелкой **вниз**), чтобы выделить пункт **СИСТЕМН. УСТАН-КИ**.
5. Нажмите клавишу ✓ (клавиша **Выбрать**), чтобы выбрать пункт **СИСТЕМН. УСТАН-КИ**.
6. Нажмите клавишу ▼ (клавиша со стрелкой **вниз**), чтобы выделить пункт **РЕЖИМ РАБОТЫ ЛОТКА**.
7. Нажмите клавишу ✓ (клавиша **Выбрать**), чтобы выбрать пункт **РЕЖИМ РАБОТЫ ЛОТКА**.
8. Нажмите клавишу ✓ (клавиша **Выбрать**), чтобы выбрать пункт **ЗАПРОШЕН ЛОТОК**.
9. Нажмите клавишу ▲ (клавиша со стрелкой **вверх**) или клавишу ▼ (клавиша со стрелкой **вниз**), чтобы выбрать вариант **ИСКЛЮЧИТЕЛЬНО** или **ПЕРВЫЙ**.
10. Нажмите клавишу ✓ (клавиша **Выбрать**), чтобы установить режим.
11. Чтобы выйти из меню, нажмите клавишу **Меню**.

Чтобы задать параметр «Запрос ручной подачи»

1. Нажмите клавишу **Меню**, чтобы открыть меню.
2. Нажмите клавишу ▼ (клавиша со стрелкой **вниз**), чтобы выделить пункт **КОНФИГУР. УСТР-ВА**.
3. Нажмите клавишу ✓ (клавиша **Выбрать**), чтобы выбрать пункт **КОНФИГУР. УСТР-ВА**.
4. Нажмите клавишу ▼ (клавиша со стрелкой **вниз**), чтобы выделить пункт **СИСТЕМН. УСТАН-КИ**.
5. Нажмите клавишу ✓ (клавиша **Выбрать**), чтобы выбрать пункт **СИСТЕМН. УСТАН-КИ**.
6. Нажмите клавишу ▼ (клавиша со стрелкой **вниз**), чтобы выделить пункт **РЕЖИМ РАБОТЫ ЛОТКА**.
7. Нажмите клавишу ✓ (клавиша **Выбрать**), чтобы выбрать пункт **РЕЖИМ РАБОТЫ ЛОТКА**.
8. Нажмите клавишу ▼ (клавиша со стрелкой **вниз**), чтобы выделить пункт **ЗАПРОС РУЧНОЙ ПОДАЧИ**.
9. Нажмите клавишу ✓ (клавиша **Выбрать**), чтобы выбрать пункт **ЗАПРОС РУЧНОЙ ПОДАЧИ**.
10. Нажмите клавишу ▲ (клавиша со стрелкой **вверх**) или клавишу ▼ (клавиша со стрелкой **вниз**), чтобы выбрать вариант **ВСЕГДА** или **ЗАГРУЗКА НЕ ВЫПОЛ..**
11. Нажмите клавишу ✓ (клавиша **Выбрать**), чтобы установить режим.
12. Чтобы выйти из меню, нажмите клавишу **Меню**.

Чтобы задать значение по умолчанию для параметра «Другой носитель PS»

1. Нажмите клавишу **МЕНЮ**, чтобы открыть меню.
2. Нажмите клавишу **▼** (клавиша со стрелкой **вниз**), чтобы выделить пункт **КОНФИГУР. УСТР-ВА.**
3. Нажмите клавишу **✓** (клавиша **ВЫБРАТЬ**), чтобы выбрать пункт **КОНФИГУР. УСТР-ВА.**
4. Нажмите клавишу **▼** (клавиша со стрелкой **вниз**), чтобы выделить пункт **СИСТЕМН. УСТАН-КИ.**
5. Нажмите клавишу **✓** (клавиша **ВЫБРАТЬ**), чтобы выбрать пункт **СИСТЕМН. УСТАН-КИ.**
6. Нажмите клавишу **▼** (клавиша со стрелкой **вниз**), чтобы выделить пункт **РЕЖИМ РАБОТЫ ЛОТКА.**
7. Нажмите клавишу **✓** (клавиша **ВЫБРАТЬ**), чтобы выбрать пункт **РЕЖИМ РАБОТЫ ЛОТКА.**
8. Нажмите клавишу **✓** (клавиша **ВЫБРАТЬ**), чтобы выбрать пункт **ДРУГОЙ НОСИТЕЛЬ PS.**
9. Нажмите клавишу **▲** (клавиша со стрелкой **вверх**) или клавишу **▼** (клавиша со стрелкой **вниз**), чтобы выбрать вариант **ВКЛЮЧЕНО** или **ВЫКЛЮЧЕНО.**
10. Нажмите клавишу **✓** (клавиша **ВЫБРАТЬ**), чтобы установить режим.
11. Чтобы выйти из меню, нажмите клавишу **МЕНЮ.**

Чтобы задать поведение запроса размера и типа

1. Чтобы открыть меню, нажмите клавишу **МЕНЮ.**
2. Нажмите клавишу **▼** (клавиша со стрелкой **вниз**), чтобы выделить пункт **КОНФИГУР. УСТР-ВА.**
3. Нажмите клавишу **✓** (клавиша **ВЫБРАТЬ**), чтобы выбрать пункт **КОНФИГУР. УСТР-ВА.**
4. Нажмите клавишу **▼** (клавиша со стрелкой **вниз**), чтобы выделить пункт **СИСТЕМН. УСТАН-КИ.**
5. Нажмите клавишу **✓** (клавиша **ВЫБРАТЬ**), чтобы выбрать пункт **СИСТЕМН. УСТАН-КИ.**
6. Нажмите клавишу **▼** (клавиша со стрелкой **вниз**), чтобы выделить пункт **РЕЖИМ РАБОТЫ ЛОТКА.**
7. Нажмите клавишу **✓** (клавиша **ВЫБРАТЬ**), чтобы выбрать пункт **РЕЖИМ РАБОТЫ ЛОТКА.**
8. Нажмите клавишу **✓** (клавиша **ВЫБРАТЬ**), чтобы выбрать пункт **ЗАПРОС ФОРМАТА/ТИПА.**
9. Нажмите клавишу **▲** (клавиша со стрелкой **вверх**) или клавишу **▼** (клавиша со стрелкой **вниз**), чтобы выбрать вариант **ЭКРАН** или **НЕ ОТОБРАЖАТЬ.**
10. Нажмите клавишу **✓** (клавиша **ВЫБРАТЬ**), чтобы установить режим.
11. Чтобы выйти из меню, нажмите клавишу **МЕНЮ.**

Задержка ожидания

Возможность настройки задержки ожидания уменьшает потребляемую принтером мощность, если он простаивал в течение длительного периода времени. Можно задать продолжительность отрезка времени перед тем, как принтер перейдет в режим ожидания. Возможные варианты — **1 МИНУТА, 15 МИНУТ, 30 МИНУТ, 60 МИНУТ, 90 МИНУТ, 2 ЧАСА** или **4 ЧАСА**. По умолчанию выбрано значение **30 МИНУТ**.

Примечание

Когда принтер находится в режиме ожидания, дисплей панели управления принтера тускнеет. Режим ожидания не влияет на время разогрева принтера, до тех пор пока принтер не находился в режиме ожидания более 8 часов.

Чтобы задать параметр «Задержка ожидания»

1. Чтобы открыть меню, нажмите клавишу **МЕНЮ**.
2. Нажмите клавишу **▼** (клавиша со стрелкой **вниз**), чтобы выделить пункт **КОНФИГУР. УСТР-ВА**.
3. Нажмите клавишу **✓** (клавиша **ВЫБРАТЬ**), чтобы выбрать пункт **КОНФИГУР. УСТР-ВА**.
4. Нажмите клавишу **▼** (клавиша со стрелкой **вниз**), чтобы выделить пункт **СИСТЕМН. УСТАН-КИ**.
5. Нажмите клавишу **✓** (клавиша **ВЫБРАТЬ**), чтобы выбрать пункт **СИСТЕМН. УСТАН-КИ**.
6. Нажмите клавишу **▼** (клавиша со стрелкой **вниз**), чтобы выделить пункт **ЗАДЕРЖКА ОЖИДАНИЯ**.
7. Нажмите клавишу **✓** (клавиша **ВЫБРАТЬ**), чтобы выбрать пункт **ЗАДЕРЖКА ОЖИДАНИЯ**.
8. Нажмите клавишу **▲** (клавиша со стрелкой **вверх**) или клавишу **▼** (клавиша со стрелкой **вниз**), чтобы установить нужный период времени.
9. Нажмите клавишу **✓** (клавиша **ВЫБРАТЬ**), чтобы установить период времени.
10. Чтобы выйти из меню, нажмите клавишу **МЕНЮ**.

Чтобы включить или выключить задержку ожидания

1. Чтобы открыть меню, нажмите клавишу **МЕНЮ**.
2. Нажмите клавишу **▼** (клавиша со стрелкой **вниз**), чтобы выделить пункт **КОНФИГУР. УСТР-ВА**.
3. Нажмите клавишу **✓** (клавиша **ВЫБРАТЬ**), чтобы выбрать пункт **КОНФИГУР. УСТР-ВА**.
4. Нажмите клавишу **▼** (клавиша со стрелкой **вниз**), чтобы выделить пункт **СБРОС УСТАНОВОК**.
5. Нажмите клавишу **✓** (клавиша **ВЫБРАТЬ**), чтобы выбрать пункт **СБРОС УСТАНОВОК**.
6. Нажмите клавишу **▼** (клавиша со стрелкой **вниз**), чтобы выделить пункт **РЕЖИМ ОЖИДАНИЯ**.
7. Нажмите клавишу **✓** (клавиша **ВЫБРАТЬ**), чтобы выбрать пункт **РЕЖИМ ОЖИДАНИЯ**.
8. Нажмите клавишу **▲** (клавиша со стрелкой **вверх**) или клавишу **▼** (клавиша со стрелкой **вниз**), чтобы выбрать вариант **ВКЛ.** или **ВЫКЛ.**
9. Нажмите клавишу **✓** (клавиша **ВЫБРАТЬ**), чтобы сделать выбор.
10. Чтобы выйти из меню, нажмите клавишу **МЕНЮ**.

Язык принтера

В данном принтере реализована возможность автоматического переключения языка принтера.

- С помощью варианта **АВТО** можно настроить принтер на автоматическое определение типа задания на печать и настройку языка принтера в соответствии с этим заданием. Это значение задано по умолчанию. Если не возникает никаких неполадок, используйте это значение.
- С помощью варианта **PCL** можно настроить принтер на использование языка управления принтером (PCL).
- С помощью варианта **PDF** можно настроить принтер на печать файлов с расширением PDF. (Этот параметр доступен только в том случае, если принтер обладает достаточным количеством памяти.)
- С помощью варианта **PS** можно настроить принтер на использование эмуляции PostScript.

Чтобы установить язык принтера

1. Чтобы открыть меню, нажмите клавишу **Меню**.
2. Нажмите клавишу **▼** (клавиша со стрелкой **вниз**), чтобы выделить пункт **КОНФИГУР. УСТР-ВА**.
3. Нажмите клавишу **✓** (клавиша **Выбрать**), чтобы выбрать пункт **КОНФИГУР. УСТР-ВА**.
4. Нажмите клавишу **▼** (клавиша со стрелкой **вниз**), чтобы выделить пункт **СИСТЕМН. УСТАН-КИ**.
5. Нажмите клавишу **✓** (клавиша **Выбрать**), чтобы выбрать пункт **СИСТЕМН. УСТАН-КИ**.
6. Нажмите клавишу **▼** (клавиша со стрелкой **вниз**), чтобы выделить пункт **Язык ПРинтера**.
7. Нажмите клавишу **✓** (клавиша **Выбрать**), чтобы выбрать пункт **Язык ПРинтера**.
8. Нажмите клавишу **▲** (клавиша со стрелкой **вверх**) или клавишу **▼** (клавиша со стрелкой **вниз**), чтобы выбрать требуемый язык принтера (**АВТО**, **PS**, **PCL** или **PDF**).
9. Нажмите клавишу **✓** (клавиша **Выбрать**), чтобы задать язык принтера.
10. Чтобы выйти из меню, нажмите клавишу **Меню**.

Стираемые сообщения

С помощью этого параметра можно определить время отображения стираемых сообщений на панели управления — выберите значение **Вкл.** или **Задание**. По умолчанию используется значение **Задание**.

- Выберите вариант **Вкл.**, чтобы стираемые сообщения отображались до нажатия клавиши **✓** (клавиша **Выбрать**).
- Выберите вариант **Задание**, чтобы стираемые сообщения отображались до окончания задания, во время выполнения которого они были созданы.

Чтобы установить некритичные предупреждения

1. Чтобы открыть меню, нажмите клавишу **Меню**.
2. Нажмите клавишу **▼** (клавиша со стрелкой **вниз**), чтобы выделить пункт **КОНФИГУР. УСТР-ВА**.
3. Нажмите клавишу **✓** (клавиша **ВЫБРАТЬ**), чтобы выбрать пункт **КОНФИГУР. УСТР-ВА**.
4. Нажмите клавишу **✓** (клавиша **ВЫБРАТЬ**), чтобы выделить пункт **СИСТЕМН. УСТАН-КИ**.
5. Нажмите клавишу **✓** (клавиша **ВЫБРАТЬ**), чтобы выбрать пункт **СИСТЕМН. УСТАН-КИ**.
6. Нажмите клавишу **▼** (клавиша со стрелкой **вниз**), чтобы выделить пункт **НЕКРИТИЧНЫЕ ПРЕДУПРЕЖДЕНИЯ**.
7. Нажмите клавишу **✓** (клавиша **ВЫБРАТЬ**), чтобы выбрать пункт **НЕКРИТИЧНЫЕ ПРЕДУПРЕЖДЕНИЯ**.
8. Нажмите клавишу **▲** (клавиша со стрелкой **вверх**) или клавишу **▼** (клавиша со стрелкой **вниз**), чтобы выбрать нужный вариант.
9. Нажмите клавишу **✓** (клавиша **ВЫБРАТЬ**), чтобы сделать выбор.
10. Чтобы выйти из меню, нажмите клавишу **Меню**.

Автопродолжение

Можно определить поведение принтера при появлении ошибки автоматического продолжения. По умолчанию используется значение **ВКЛ.**.

- Выберите вариант **ВКЛ.**, если требуется, чтобы сообщение об ошибке появилось на десять секунд перед тем, как принтер автоматически продолжит печать.
- Выберите вариант **ВЫКЛ.**, чтобы приостановить печать в любой момент при появлении сообщения об ошибке и возобновить ее после нажатия клавиши **✓** (клавиша **ВЫБРАТЬ**).

Чтобы установить параметр автопродолжения

1. Чтобы открыть меню, нажмите клавишу **Меню**.
2. Нажмите клавишу **▼** (клавиша со стрелкой **вниз**), чтобы выделить пункт **КОНФИГУР. УСТР-ВА**.
3. Нажмите клавишу **✓** (клавиша **ВЫБРАТЬ**), чтобы выбрать пункт **КОНФИГУР. УСТР-ВА**.
4. Нажмите клавишу **▼** (клавиша со стрелкой **вниз**), чтобы выделить пункт **СИСТЕМН. УСТАН-КИ**.
5. Нажмите клавишу **✓** (клавиша **ВЫБРАТЬ**), чтобы выбрать пункт **СИСТЕМН. УСТАН-КИ**.
6. Нажмите клавишу **▼** (клавиша со стрелкой **вниз**), чтобы выделить пункт **АВТО ПРОДОЛЖЕНИЕ**.
7. Нажмите клавишу **✓** (клавиша **ВЫБРАТЬ**), чтобы выбрать пункт **АВТО ПРОДОЛЖЕНИЕ**.
8. Нажмите клавишу **▲** (клавиша со стрелкой **вверх**) или клавишу **▼** (клавиша со стрелкой **вниз**), чтобы выбрать нужный вариант.
9. Нажмите клавишу **✓** (клавиша **ВЫБРАТЬ**), чтобы сделать выбор.
10. Чтобы выйти из меню, нажмите клавишу **Меню**.

Низкий уровень тонера в картридже

При появлении сообщения о низком уровне тонера в картридже существует два варианта. По умолчанию используется значение **ПРОДОЛЖИТЬ**.

- Выберите вариант **ПРОДОЛЖИТЬ**, чтобы разрешить принтеру продолжать печать после появления предупреждения до тех пор, пока картридж не будет заменен.
- Выберите вариант **СТОП**, чтобы принтер приостановил печать до замены использованного картриджа или до нажатия клавиши ✓ (клавиша **ВЫБРАТЬ**), которое разрешит принтеру продолжать печать после появления предупреждения.

Чтобы определить поведение при низком уровне расходных материалов

1. Чтобы открыть меню, нажмите клавишу **МЕНЮ**.
2. Нажмите клавишу ▼ (клавиша со стрелкой **вниз**), чтобы выделить пункт **КОНФИГУР. УСТР-ВА**.
3. Нажмите клавишу ✓ (клавиша **ВЫБРАТЬ**), чтобы выбрать пункт **КОНФИГУР. УСТР-ВА**.
4. Нажмите клавишу ▼ (клавиша со стрелкой **вниз**), чтобы выделить пункт **СИСТЕМН. УСТАН-КИ**.
5. Нажмите клавишу ✓ (клавиша **ВЫБРАТЬ**), чтобы выбрать пункт **СИСТЕМН. УСТАН-КИ**.
6. Нажмите клавишу ▼ (клавиша со стрелкой **вниз**), чтобы выделить пункт **НИЗКИЙ УРОВЕНЬ КАРТРИДЖА**.
7. Нажмите клавишу ✓ (клавиша **ВЫБРАТЬ**), чтобы выбрать пункт **НИЗКИЙ УРОВЕНЬ КАРТРИДЖА**.
8. Нажмите клавишу ▲ (клавиша со стрелкой **вверх**) или клавишу ▼ (клавиша со стрелкой **вниз**), чтобы выбрать нужный вариант.
9. Нажмите клавишу ✓ (клавиша **ВЫБРАТЬ**), чтобы сделать выбор.
10. Чтобы выйти из меню, нажмите клавишу **МЕНЮ**.

Картридж пуст

В этом случае существуют два варианта.

- Выберите вариант **ПРОДОЛЖИТЬ**, чтобы разрешить принтеру продолжать печать. До тех пор пока картридж не будет заменен, отображается сообщение **ЗАМЕНИТЕ КАРТРИДЖ**. Печать в таком режиме может продолжаться только для ограниченного количества страниц. После этого принтер приостанавливает печать до тех пор, пока пустой печатающий картридж не будет заменен. Это значение задано по умолчанию.
- Выберите вариант **СТОП**, чтобы принтер остановил печать до тех пор, пока пустой печатающий картридж не будет заменен.

Чтобы задать поведение принтера, если закончился картридж

1. Чтобы открыть меню, нажмите клавишу **Меню**.
2. Нажмите клавишу ▼ (клавиша со стрелкой **вниз**), чтобы выделить пункт **КОНФИГУР. УСТР-ВА**.
3. Нажмите клавишу ✓ (клавиша **ВЫБРАТЬ**), чтобы выбрать пункт **КОНФИГУР. УСТР-ВА**.
4. Нажмите клавишу ▼ (клавиша со стрелкой **вниз**), чтобы выделить пункт **СИСТЕМН. УСТАН-КИ**.
5. Нажмите клавишу ✓ (клавиша **ВЫБРАТЬ**), чтобы выбрать пункт **СИСТЕМН. УСТАН-КИ**.
6. Нажмите клавишу ▼ (клавиша со стрелкой **вниз**), чтобы выделить пункт **КАРТРИДЖ ПУСТ**.
7. Нажмите клавишу ✓ (клавиша **ВЫБРАТЬ**), чтобы выбрать пункт **КАРТРИДЖ ПУСТ**.
8. Нажмите клавишу ▲ (клавиша со стрелкой **вверх**) или клавишу ▼ (клавиша со стрелкой **вниз**), чтобы выбрать нужный вариант.
9. Нажмите клавишу ✓ (клавиша **ВЫБРАТЬ**), чтобы сделать выбор.
10. Чтобы выйти из меню, нажмите клавишу **Меню**.

Устранение замятия

Используйте этот параметр для настройки поведения принтера при появлении замятий, а также способов устранения последствий. По умолчанию используется значение **АВТО**.

- **АВТО**. Принтер автоматически включает режим устранения замятий, если доступен требуемый объем памяти.
- **ВКЛ.** Принтер печатает повторно все страницы, которые подверглись замятию. Для хранения нескольких последних напечатанных страниц выделяется дополнительная память, что может повлиять на производительность принтера в целом.
- **ВЫКЛ.** Принтер не печатает повторно страницы, которые подверглись замятию. Так как для хранения последних напечатанных страниц память не выделяется, можно оптимизировать производительность принтера.

Чтобы задать поведение при устранении замятий

1. Чтобы открыть меню, нажмите клавишу **Меню**.
2. Нажмите клавишу ▼ (клавиша со стрелкой **вниз**), чтобы выделить пункт **КОНФИГУР. УСТР-ВА**.
3. Нажмите клавишу ✓ (клавиша **ВЫБРАТЬ**), чтобы выбрать пункт **КОНФИГУР. УСТР-ВА**.
4. Нажмите клавишу ▼ (клавиша со стрелкой **вниз**), чтобы выделить пункт **СИСТЕМН. УСТАН-КИ**.
5. Нажмите клавишу ✓ (клавиша **ВЫБРАТЬ**), чтобы выбрать пункт **СИСТЕМН. УСТАН-КИ**.
6. Нажмите клавишу ▼ (клавиша со стрелкой **вниз**), чтобы выделить пункт **УСТРАН. ЗАТОРА**.
7. Нажмите клавишу ✓ (клавиша **ВЫБРАТЬ**), чтобы выбрать пункт **УСТРАН. ЗАТОРА**.
8. Нажмите клавишу ▲ (клавиша со стрелкой **ВВЕРХ**) или клавишу ▼ (клавиша со стрелкой **вниз**), чтобы выбрать нужный вариант.
9. Нажмите клавишу ✓ (клавиша **ВЫБРАТЬ**), чтобы сделать выбор.
10. Чтобы выйти из меню, нажмите клавишу **Меню**.

Диск RAM

Этот параметр определяет способ настройки виртуальной памяти. Этот параметр доступен только в том случае, если принтер имеет по меньшей мере 8 МБ свободной памяти. По умолчанию используется значение **АВТО**.

- **АВТО**. Принтер определяет оптимальный размер диска ОЗУ в соответствии с объемом доступной памяти.
- **ВЫКЛ.** Диск RAM отключен, однако диск RAM минимального размера все еще активен (достаточно для сканирования одной страницы).

Чтобы установить диск RAM

1. Чтобы открыть меню, нажмите клавишу **Меню**.
2. Нажмите клавишу ▼ (клавиша со стрелкой **вниз**), чтобы выделить пункт **КОНФИГУР. УСТР-ВА**.
3. Нажмите клавишу ✓ (клавиша **ВЫБРАТЬ**), чтобы выбрать пункт **КОНФИГУР. УСТР-ВА**.
4. Нажмите клавишу ▼ (клавиша со стрелкой **вниз**), чтобы выделить пункт **СИСТЕМН. УСТАН-КИ**.
5. Нажмите клавишу ✓ (клавиша **ВЫБРАТЬ**), чтобы выбрать пункт **СИСТЕМН. УСТАН-КИ**.
6. Нажмите клавишу ▼ (клавиша со стрелкой **вниз**), чтобы выделить пункт **ВИРТ. ПАМЯТЬ**.
7. Нажмите клавишу ✓ (клавиша **ВЫБРАТЬ**), чтобы выбрать пункт **ВИРТ. ПАМЯТЬ**.
8. Нажмите клавишу ▲ (клавиша со стрелкой **ВВЕРХ**) или клавишу ▼ (клавиша со стрелкой **вниз**), чтобы выбрать нужный вариант.
9. Нажмите клавишу ✓ (клавиша **ВЫБРАТЬ**), чтобы сделать выбор.
10. Чтобы выйти из меню, нажмите клавишу **Меню**.

Язык

Если сообщение **ЯЗЫК** на панели управления появляется на английском языке, выполните следующие действия. В противном случае выключите принтер, затем снова включите его. Когда появляется сообщение **XXX МБ**, нажмите и удерживайте нажатой клавишу ✓ (клавиша **ВЫБРАТЬ**). Когда на панели управления загорятся все три индикатора, отпустите клавишу ✓ (клавиша **ВЫБРАТЬ**) и с помощью следующих действий выберите язык.

Чтобы выбрать язык

1. Когда сообщение **ВЫБРАТЬ ЯЗЫК** появится на английском языке, нажмите клавишу ✓ (клавиша **ВЫБРАТЬ**), и дождитесь появления сообщения **ЯЗЫК** на английском языке.
2. Нажмите клавишу ▼ (клавиша со стрелкой **вниз**) до появления предпочтительного языка.
3. Нажмите клавишу ✓ (клавиша **ВЫБРАТЬ**), чтобы сохранить предпочтительный язык

Программное обеспечение

В комплект поставки принтера входит вспомогательное программное обеспечение, включающее драйверы принтера и дополнительные программы. Чтобы без затруднений установить принтер и пользоваться всеми его функциями, HP рекомендует устанавливать именно прилагаемое программное обеспечение.

Сведения о дополнительном программном обеспечении и языках см. в инструкциях по установке и файлах Readme на компакт-диске, поставляемом вместе с принтером. Программное обеспечение компании HP не доступно на всех языках.

Операционная система и компоненты принтера

На компакт-диске содержатся компоненты программного обеспечения и драйверы для пользователей и администраторов сети. Для полного использования возможностей принтера следует установить записанные на этом компакт-диске драйверы. Установка других программ носит рекомендательный характер, однако не является обязательной для работы с принтером. Дополнительные сведения см. в инструкциях по установке и файлах Readme на компакт-диске, поставляемом вместе с принтером.

Компакт-диск содержит программное обеспечение, разработанное для пользователей и администраторов сети, работающих в следующих средах:

- Microsoft® Windows® 98 и Windows Millennium Edition (Me)
- Microsoft Windows NT® 4.0 (только соединения по параллельному порту и по сети)
- Microsoft Windows 2000, Windows XP и Windows Server 2003
- Apple Mac OS версии 9.1 и более поздней, а также OS X версии 10.1 или более поздней

Самые последние версии драйверов для всех поддерживаемых операционных систем доступны на Web-узле по адресу http://www.hp.com/go/lj2410_software, http://www.hp.com/go/lj2420_software, или http://www.hp.com/go/lj2430_software. Если нет доступа в Интернет, то сведения о получении самых последних версий программного обеспечения можно прочитать на информационном листке, который находится в коробке принтера.

В приведенной ниже таблице перечислено имеющееся программное обеспечение для принтера.

Программное обеспечение	Windows 98/Me	Windows NT 4.0	Windows 2000/XP/ Server 2003	Mac OS	UNIX®/Linux	OS/2
Программа установки Windows	x	x	x			
PCL 6	x	x	x			
PCL 5	x	x	x			
Эмуляция PostScript	x	x	x			
HP Web Jetadmin*		x	x		x	

Программное обеспечение	Windows 98/Me	Windows NT 4.0	Windows 2000/XP/Server 2003	Mac OS	UNIX®/Linux	OS/2
Программа установки Macintosh				x		
Файлы описания принтера PostScript (PPD) для Macintosh				x		
Драйверы IBM*						x
Сценарии модели*					x	

*Доступно только в Интернете.

Драйверы принтера

Драйверы принтера обеспечивают доступ к его функциям и позволяют компьютеру обмениваться с ним информацией (используя язык принтера). Просмотрите инструкции по установке и файлы Readme на компакт-диске, прилагаемом к принтеру, чтобы найти дополнительное программное обеспечение и языки.

Вместе с принтером поставляются перечисленные ниже драйверы. Самые последние драйверы доступны по адресу http://www.hp.com/go/lj2410_software, http://www.hp.com/go/lj2420_software, или http://www.hp.com/go/lj2430_software. В зависимости от конфигурации компьютера под управлением Windows программа установки программного обеспечения принтера автоматически проверяет наличие доступа в Интернет для получения последних версий драйверов.

Операционная система ¹	PCL 6	PCL 5	PS	Файлы PPD ²
Windows 98, Me	x	x	x	x
Windows NT 4.0	x	x	x	x
Windows 2000, XP, Server 2003	x	x	x	x
Macintosh OS			x	x

¹ Не все возможности принтера доступны при использовании всех драйверов или операционных систем. Доступные возможности см. в контекстно-зависимой справке драйвера принтера.

² Файлы описания принтера PostScript (PostScript Printer Description, PPD)

Примечание

Если система не проверяет Интернет автоматически на предмет наличия новых драйверов во время установки программного обеспечения, загрузите их со страницы http://www.hp.com/go/lj2410_software, http://www.hp.com/go/lj2420_software, или http://www.hp.com/go/lj2430_software. После установления подключения щелкните ссылку **Downloads and Drivers**, чтобы найти драйвер, который требуется загрузить.

Сценарии модели для UNIX и Linux можно загрузить из Интернета или запросить в уполномоченных сервисных центрах, а также через службы поддержки HP. Сведения о поддержке для Linux см. по адресу <http://www.hp.com/go/linux>. Сведения о поддержке для UNIX см. по адресу http://www.hp.com/go/jetdirectunix_software. Дополнительные сведения см. на информационном листке, который находится в коробке принтера.

Примечание

Если необходимого драйвера принтера нет на компакт-диске или он не указан в данном руководстве, прочитайте информацию в программе установки или в файлах Readme для получения данных о том, поддерживается ли этот драйвер принтера. Если драйвер не поддерживается, обратитесь к изготовителю используемого программного обеспечения или к его дистрибьютору с запросом о поставке драйвера для принтера.

Дополнительные драйверы

Следующие драйверы не содержатся на компакт-диске, однако доступны через Интернет.

- Драйвер принтера PCL 5 или PCL 6 для OS/2.
- Драйвер принтера PS для OS/2.
- Сценарии модели UNIX.
- Драйверы Linux.
- Драйверы HP OpenVMS.

Примечание

Доступны драйверы OS/2 от IBM, которые входят в комплект поставки OS/2. Эти драйверы не доступны для китайского (упрощенное письмо), корейского, японского, или китайского (традиционное письмо) языков.

Выбор наиболее подходящего драйвера принтера

Выберите драйвер принтера в соответствии с тем, как используется принтер. Некоторые функции принтера доступны только при использовании драйверов PCL 6. Доступные возможности см. в справке драйвера принтера.

- Используйте драйвер принтера PCL 6, чтобы в полной мере использовать возможности принтера. Для выполнения обычной офисной печати рекомендуется использовать драйвер PCL 6, который позволяет получить оптимальное соотношение производительности и качества печати.
- Если требуется совместимость с предыдущими версиями драйверов PCL или с принтерами более старых моделей, используйте драйвер PCL 5e.
- Используйте драйвер PS при печати в таких программах PostScript, как Adobe® и Corel, для совместимости с PostScript уровня 3 или для поддержки шрифтов PS карт CompactFlash.

Примечание

Принтер автоматически переключается с языка PS на PCL и обратно.

Справка драйвера принтера

Каждый драйвер принтера имеет справочные окна, которые могут быть вызваны путем нажатия кнопки «Справка», клавиши F1 или кнопки с вопросительным знаком в верхнем правом углу окна драйвера принтера (в зависимости от используемой версии операционной системы Windows). Можно также открыть справку драйвера принтера, щелкнув правой кнопкой мыши любой элемент в драйвере и выбрав элемент **Что это?** Эти экраны справки предоставляют подробную информацию по конкретным драйверам. Справка драйвера принтера не входит в состав справочной системы программы.

Использование драйверов принтера

Чтобы открыть драйверы принтера на компьютере, воспользуйтесь одним из следующих методов:

Операционная система	Чтобы изменить параметры всех заданий на печать до момента закрытия программного обеспечения	Чтобы изменить параметры по умолчанию для заданий на печать (например, включить по умолчанию параметр «Двусторонняя печать»)	Чтобы изменить параметры конфигурации (например, добавить физическое устройство (лоток) или включить/выключить функцию драйвера, такую как «Разрешить ручной дуплекс»)
Windows 98, NT 4.0 и ME	В меню Файл в программном обеспечении щелкните на команде Печать . Выберите принтер, а затем щелкните на команде Свойства . Действия могут различаться. Здесь приведены самые распространенные шаги.	Щелкните на кнопке Пуск , щелкните на команде Настройка и Принтеры . Щелкните правой кнопкой мыши на значке принтера, а затем выберите команду Свойства (Windows 98 и Me) или Стандартные параметры печати (Windows NT 4.0).	Щелкните на кнопке Пуск , щелкните на команде Настройка и Принтеры . Правой кнопкой мыши щелкните на значке принтера и выберите команду Свойства . Выберите вкладку Конфигурация .
Windows 2000, XP и Server 2003	В меню Файл в программном обеспечении щелкните на команде Печать . Выберите принтер, а затем щелкните на команде Свойства или Настройки . Действия могут различаться. Здесь приведены самые распространенные шаги.	В меню Пуск щелкните команду Настройка , а затем — команду Принтеры или Принтеры и факсы . Правой кнопкой мыши щелкните на значке принтера и выберите команду Настройка печати .	В меню Пуск щелкните команду Настройка , а затем — команду Принтеры или Принтеры и факсы . Правой кнопкой мыши щелкните на значке принтера и выберите команду Свойства . Выберите вкладку Параметры устройства .
Macintosh OS V9.1	В меню File щелкните на команде Print . В различных всплывающих меню измените требуемые параметры.	В меню File щелкните на команде Print . После изменения параметров во всплывающем меню щелкните Save Settings .	Щелкните на рабочем столе на значке принтера. В меню Printing выберите Change Setup .
Macintosh OS X V10.1	В меню File щелкните на команде Print . В различных всплывающих меню измените требуемые параметры.	В меню File щелкните на команде Print . В различных всплывающих меню измените требуемые параметры, а затем в главном всплывающем меню щелкните Save Custom Settings . Эти настройки сохраняются как параметр Custom . Для использования новых настроек необходимо выбирать параметр Custom при каждом открытии программы и печати.	Удалите и еще раз установите драйвер принтера. При переустановке драйвер автоматически будет настроен на новые параметры. Примечание Используйте эту процедуру только для соединений AppleTalk. В режиме Classic параметры конфигурации могут быть недоступны.

Операционная система	Чтобы изменить параметры всех заданий на печать до момента закрытия программного обеспечения	Чтобы изменить параметры по умолчанию для заданий на печать (например, включить по умолчанию параметр «Двусторонняя печать»)	Чтобы изменить параметры конфигурации (например, добавить физическое устройство (лоток) или включить/выключить функцию драйвера, такую как «Разрешить ручной дуплекс»)
Macintosh OS X V10.2	В меню File щелкните на команде Print . В различных всплывающих меню измените требуемые параметры.	В меню File щелкните на команде Print . В различных всплывающих меню измените требуемые параметры, а затем во всплывающем меню Presets щелкните Save as . Эти параметры будут сохранены в меню Presets . Для использования новых настроек необходимо выбирать этот параметр при каждом открытии программы и печати.	Откройте Print Center ; для этого выберите жесткий диск, щелкните на командах Applications и Utilities , а затем два раза щелкните элемент Print Center . Выберите очередь печати. В меню Printers щелкните на Show Info . Выберите меню Installable Options . <hr/> Примечание В режиме Classic параметры конфигурации могут быть недоступны.
Macintosh OS X V10.3	В меню File щелкните на команде Print . В различных всплывающих меню измените требуемые параметры.	В меню File щелкните на команде Print . В различных всплывающих меню измените требуемые параметры, а затем во всплывающем меню Presets щелкните Save as . Эти параметры будут сохранены в меню Presets . Для использования новых настроек необходимо выбирать этот параметр при каждом открытии программы и печати.	Откройте Printer Setup Utility ; для этого выберите жесткий диск, щелкните на командах Applications и Utilities , а затем два раза щелкните элемент Printer Setup Utility . Выберите очередь печати. В меню Printers щелкните на Show Info . Выберите меню Installable Options .

Программное обеспечение для компьютеров Macintosh

Программа установки HP содержит файлы описания принтера PostScript (PPD), файлы Printer Dialog Extensions (PDE) и утилиту HP LaserJet, предназначенные для использования на компьютерах Macintosh.

Встроенный Web-сервер может использоваться компьютерами Macintosh, если принтер подключен к сети. Дополнительные сведения см. в разделе [Использование встроенного Web-сервера](#).

Файлы PPD

Файлы PPD в сочетании с драйверами Apple PostScript предоставляют доступ к функциям принтера и обеспечивают связь между компьютером и принтером. Программа установки файлов PPD, PDE и другого программного обеспечения находится на компакт-диске. Используйте соответствующий драйвер PS, который поставляется с операционной системой.

Утилита HP LaserJet

Утилита HP LaserJet обеспечивает управление функциями, которые отсутствуют в драйвере. Графический интерфейс с наглядными иллюстрациями обеспечивает простоту настройки принтера. Используйте утилиту HP LaserJet для выполнения следующих задач:

- Назначение имени принтеру, назначение принтера некоторой зоне сети, загрузка файлов и шрифтов.
- Конфигурация и настройка принтера для печати по протоколу IP.

Примечание

Утилита HP LaserJet в настоящее время не поддерживается операционной системой OS X, но поддерживается окружением Classic.

Установка программного обеспечения системы печати

Принтер поставляется с программным обеспечением для системы печати и драйверами, содержащимися на компакт-диске. Для полного использования возможностей системы печати следует установить записанные на этом компакт-диске драйверы.

Если доступ к дисководу для компакт-дисков отсутствует, можно загрузить программное обеспечение для системы печати из Интернета с Web-узла по адресу http://www.hp.com/go/lj2410_software, http://www.hp.com/go/lj2420_software, или http://www.hp.com/go/lj2430_software.

Примечание

Примеры сценариев модели для сетей UNIX (HP-UX®, Sun Solaris) и Linux можно загрузить из Интернета. Сведения о поддержке для Linux см. по адресу <http://www.hp.com/go/linux>. Сведения о поддержке для UNIX см. по адресу http://www.hp.com/go/jetdirectunix_software.

Можно бесплатно загрузить последние версии программного обеспечения по адресу http://www.hp.com/go/lj2410_software, http://www.hp.com/go/lj2420_software, или http://www.hp.com/go/lj2430_software.

После выполнения инструкций по установке программного обеспечения и его загрузки см. раздел [Использование функций драйвера принтера](#) для обеспечения максимально эффективной работы принтера.

Справка драйвера принтера

Каждый драйвер принтера имеет справочные окна, которые могут быть вызваны путем нажатия кнопки **Справка**, клавиши **F1** или кнопки с вопросительным знаком в верхнем правом углу окна драйвера принтера (в зависимости от используемой версии операционной системы Windows). Эти экраны справки предоставляют подробную информацию по конкретным драйверам. Справка драйвера принтера не входит в состав справочной системы программы.

Установка программного обеспечения системы печати в Windows для прямых подключений

В данном разделе содержатся сведения по установке программного обеспечения системы печати для Microsoft Windows 98, Windows Me, Windows NT 4.0, Windows 2000, Windows XP и Windows Server 2003.

При установке программного обеспечения принтера в среде с прямым подключением следует производить установку перед подсоединением параллельного кабеля или кабеля USB. При подключении кабеля USB перед установкой программного обеспечения ознакомьтесь с разделом [Установка программного обеспечения при подключенном параллельном кабеле или кабеле USB](#).

Параллельный кабель и кабель USB можно использовать для прямого подключения. Используйте кабель, совместимый с IEEE 1284, или стандартный 2-метровый кабель USB.

ПРЕДУПРЕЖДЕНИЕ

Нельзя подключать параллельный кабель и кабель USB одновременно.

Примечание

Windows NT 4.0 не поддерживает соединения по протоколу USB.

Чтобы установить программное обеспечение для системы печати

1. Завершите все открытые и запущенные приложения.
2. Вставьте компакт-диск в дисковод для компакт-дисков.
Если окно приветствия не появляется, запустите его, выполнив следующие действия.
 1. Откройте меню **Пуск** и выберите команду **Выполнить**.
 2. Введите следующую команду (где X соответствует букве дисковода для компакт-дисков): X:\setup
 3. Щелкните на кнопке **ОК**.
3. При запросе выберите команду **Установить принтер** и следуйте инструкциям на экране.
4. После завершения установки нажмите кнопку **Готово**.
5. Перезагрузите компьютер.
6. Для проверки правильности установки программного обеспечения распечатайте страницу из любого приложения.

Если произошел сбой, переустановите программное обеспечение. Если это не удастся, для получения справочных сведений и дополнительной информации обратитесь к инструкциям по установке и файлам Readme на компакт-диске принтера или к специальной листовке, которая содержится в коробке принтера, либо посетите страницу http://www.hp.com/go/lj2410_software, http://www.hp.com/go/lj2420_software, или http://www.hp.com/go/lj2430_software для получения справки и дополнительных сведений.

Установка программного обеспечения системы печати Windows для сетей

Программное обеспечение, содержащееся на компакт-диске принтера, поддерживает установку по сети для сетей Microsoft (за исключением Windows 3.1x). Для получения сведений об установке по сети в других операционных системах посетите Web-узел по адресу http://www.hp.com/go/lj2410_software, http://www.hp.com/go/lj2420_software, или http://www.hp.com/go/lj2430_software.

Примечание

Драйверы Windows NT 4.0 должны быть установлены с помощью мастера Windows Add-Printer Wizard.

Сервер печати HP Jetdirect, которые входят в состав моделей принтера, содержащих букву «n» в названии модели, имеет сетевой порт 10/100Base-TX. Другие варианты см. в разделе [Заказ зап. деталей, доп. принадлежностей и расх. материалов](#) либо обратитесь к местному представителю HP. См. раздел [Служба поддержки пользователей HP](#).

Программа установки не поддерживает установку принтера и создание объекта принтера для серверов Novell. Она поддерживает только сетевую установку в режиме прямого соединения принтера с компьютерами под управлением Windows. Для установки принтера и создания объектов на серверах Novell используйте утилиту HP (например, HP Web Jetadmin) или утилиту Novell (например, NWadmin).

Чтобы установить программное обеспечение для системы печати

1. При установке программного обеспечения в средах Windows NT 4.0, Windows 2000, Windows XP или Windows Server 2003 необходимо обладать правами администратора.

Распечатайте страницу конфигурации, чтобы убедиться, что сервер печати HP Jetdirect настроен для сети правильно. См. раздел [Страница конфигурации](#). На второй странице найдите IP-адрес принтера. Этот адрес может потребоваться для завершения сетевой установки.

2. Завершите все открытые и запущенные приложения.
3. Вставьте компакт-диск в дисковод для компакт-дисков.
4. Если окно приветствия не появляется, запустите его, выполнив следующие действия.
 1. Откройте меню **Пуск** и выберите команду **Выполнить**.
 2. Введите следующую команду (где X соответствует букве дисковода для компакт-дисков): X:\setup
 3. Щелкните на кнопке **ОК**.
5. При запросе выберите команду **Установить принтер** и следуйте инструкциям на экране.
6. После завершения установки нажмите кнопку **Готово**.
7. Перезагрузите компьютер.
8. Для проверки правильности установки программного обеспечения распечатайте страницу из любого приложения.

Если произошел сбой, переустановите программное обеспечение. Если это не удастся, для получения справочных сведений и дополнительной информации обратитесь к инструкциям по установке и файлам Readme на компакт-диске принтера или к специальной листовке, которая содержится в коробке принтера, либо посетите страницу http://www.hp.com/go/lj2410_software, http://www.hp.com/go/lj2420_software, или http://www.hp.com/go/lj2430_software для получения справки и дополнительных сведений.

Чтобы настроить компьютер Windows для использования сетевого принтера с помощью совместного доступа к Windows, выполните следующие действия.

Принтер можно сделать доступным для других пользователей в сети.

Чтобы включить функцию совместного доступа в Windows, см. документацию Windows. После включения функции совместного доступа к принтеру установите программное обеспечение принтера на все компьютеры, с которых будет осуществляться доступ к принтеру.

Установка программного обеспечения системы печати Macintosh для сетей

В данном разделе описывается установка программного обеспечения системы печати Macintosh. Программное обеспечение системы печати поддерживает Apple Mac OS 9.x и более поздние версии, а также OS X V10.1 и более поздние версии.

Программное обеспечение системы печати включает следующие компоненты:

- **Файлы PostScript Printer Description.** Файлы описания принтера PostScript (PPD) в сочетании с драйвером принтера Apple LaserWriter 8 позволяют использовать средства принтера и обеспечивают взаимодействие компьютера с принтером. Программа установки PPD и другое программное обеспечение, содержащееся на компакт-диске, поставляемом с принтером. Помимо этого, используйте драйвер принтера Apple LaserWriter 8, поставляемый с компьютером.
- **Утилита HP LaserJet.** Утилита HP LaserJet позволяет воспользоваться функциями, которые отсутствуют в драйвере. Используйте графический интерфейс для выбора функций принтера и завершения его задач.
 - Назначение имени принтеру, назначение принтера некоторой зоне сети, загрузка файлов и шрифтов, а также изменение многих параметров принтера.
 - Установка пароля для принтера.
 - Проверка уровня расходных материалов для принтера.
 - Конфигурация и настройка принтера для печати по протоколу IP или AppleTalk.

Чтобы установить драйверы принтеров в Mac OS 9.x

1. Соедините с помощью сетевого кабеля сервер печати HP Jetdirect и сетевой порт.
2. Вставьте компакт-диск в дисковод для компакт-дисков. Меню компакт-диска запускается автоматически. Если меню компакт-диска не отображается автоматически, дважды щелкните на значке компакт-диска на рабочем столе, а затем — на значке **Installer**. Этот значок расположен в папке **Installer/язык** компакт-диска с программой установки (где <язык> означает требуемый язык установки). Например, папка **Installer/English** содержит значок **Installer** для программного обеспечения печати на английском языке.
3. Следуйте инструкциям на экране.
4. В **HD** щелкните на командах **Applications** и **Utilities**, а затем откройте утилиту **Apple Desktop Printer Utility**.
5. Дважды щелкните на элементе **Printer (AppleTalk)**.
6. Рядом с элементом «AppleTalk Printer Selection» щелкните на кнопке **Change**.
7. Выберите принтер, затем щелкните на команде **Auto Setup** и нажмите кнопку **Create**.
8. В меню **Printing** выберите пункт **Set Default Printer**.

Чтобы установить драйверы печати в системе Mac OS X V10.1 и более поздней версии

1. Соедините с помощью сетевого кабеля сервер печати HP Jetdirect и сетевой порт.

2. Вставьте компакт-диск в дисковод для компакт-дисков. Меню компакт-диска запускается автоматически. Если меню компакт-диска не отображается автоматически, дважды щелкните на значке компакт-диска на рабочем столе, а затем — на значке **Installer**. Этот значок расположен в папке **Installer/ <язык>** компакт-диска с программой установки (где <язык> означает требуемый язык установки). Например, папка **Installer/English** содержит значок **Installer** для программного обеспечения печати на английском языке.
3. Дважды щелкните на папке **HP LaserJet Installers**.
4. Следуйте инструкциям на экране.
5. Дважды щелкните на значке **Installer** для нужного языка.

Примечание

Если на одном компьютере установлены OS X и OS 9.x (Classic), в программе установки будут представлены оба варианта установки — для Classic и OS X.

6. На жестком диске компьютера дважды щелкните на элементах **Applications** и **Utilities**, а затем дважды щелкните на элементе **Print Center** или **Print Setup Utility**.

Примечание

При использовании OS X V10.3 вместо элемента «Print Center» используется элемент «Print Setup Utility».

7. Выберите команду **Add Printer**.
8. Выберите тип подключения.
9. Выберите имя принтера.
10. Выберите команду **Add Printer**.
11. Закройте программу Print Center (или Print Setup Utility), щелкнув на кнопке **close** в левом верхнем углу.

Примечание

Компьютеры Macintosh не могут быть напрямую подключены к принтеру с помощью параллельного порта.

Установка программного обеспечения системы печати Macintosh для прямых подключений

Примечание

Компьютеры Macintosh не поддерживают соединения по параллельному порту.

В данном разделе содержатся сведения по установке программного обеспечения системы печати для OS 9.x и более поздних версий, а также для OS X V10.1 и более поздних версий.

Чтобы использовать файлы PPD, необходимо установить драйвер Apple LaserWriter. Используйте драйвер Apple LaserWriter 8, поставляемый с компьютером Macintosh.

Чтобы установить программное обеспечение для системы печати

1. Подключите кабель USB к портам USB принтера и компьютера. Используйте стандартный 2-метровый кабель USB.
2. Завершите все открытые и запущенные приложения.

3. Вставьте компакт-диск принтера в дисковод для компакт-дисков и запустите программу установки.

Меню компакт-диска запускается автоматически. Если меню компакт-диска не отображается автоматически, дважды щелкните на значке компакт-диска на рабочем столе, а затем — на значке **Installer**. Этот значок расположен в папке **Installer/ <язык>** компакт-диска с программой установки (где <язык> означает требуемый язык установки).

4. Следуйте инструкциям на экране.
5. Перезагрузите компьютер.
6. **Для Mac OS 9.x:**
 1. В **HD** щелкните на командах **Applications** и **Utilities**, а затем откройте утилиту **Apple Desktop Printer Utility**.
 2. Дважды щелкните на элементе **Printer (USB)**, а затем щелкните на кнопке **OK**.
 3. В области **USB Printer Selection** выберите вариант **Change**.
 4. Выберите принтер, а затем щелкните на кнопке **OK**.
 5. Рядом с элементом **Postscript Printer Description (PPD) File** щелкните элемент **Auto Setup**, а затем — элемент **Create**.
 6. В меню **Printing** выберите пункт **Set Default Printer**.

В Mac OS X:

1. Для запуска программы «Print Center» или «Printer Setup Utility» в области **HD** щелкните на команде **Applications** и **Utilities**, а затем щелкните на команде **Print Center** или **Printer Setup Utility**.
2. Если принтер появился в списке «Printer», удалите его.
3. Щелкните на команде **Add**.
4. Сверху в раскрывающемся меню щелкните на варианте **USB**.
5. В списке **Printer Model List** щелкните на варианте **HP**.
6. В области **Model Name** щелкните на варианте **серии HP LaserJet 2400**, а затем — на кнопке **Add**.
7. Для проверки правильности установки программного обеспечения распечатайте страницу из любого приложения.

Если произошел сбой, переустановите программное обеспечение. Если это не удастся, для получения справочных сведений и дополнительной информации обратитесь к инструкциям по установке и файлам **Readme** на компакт-диске принтера или к специальной листовке, которая содержится в коробке принтера, либо посетите страницу http://www.hp.com/go/lj2410_software, http://www.hp.com/go/lj2420_software, или http://www.hp.com/go/lj2430_software для получения справки и дополнительных сведений.

Установка программного обеспечения при подключенном параллельном кабеле или кабеле USB

Если параллельный кабель или кабель USB уже подключены к компьютеру под управлением Windows, при включении компьютера отображается диалоговое окно **Обнаружено новое устройство**.

Чтобы установить программное обеспечение для Windows 98 or Windows Me

1. В диалоговом окне **Обнаружено новое устройство** выберите вариант **Устройство чтения компакт-дисков**.
2. Нажмите кнопку **Далее**.
3. Следуйте инструкциям на экране.
4. Для проверки правильности установки программного обеспечения принтера распечатайте страницу из любого приложения.

Если произошел сбой, переустановите программное обеспечение. Если это не удастся, для получения справочных сведений и дополнительной информации обратитесь к инструкциям по установке и файлам Readme на компакт-диске принтера или к специальной листовке, которая содержится в коробке принтера, либо посетите страницу http://www.hp.com/go/lj2410_software, http://www.hp.com/go/lj2420_software, или http://www.hp.com/go/lj2430_software для получения справки и дополнительных сведений.

Чтобы установить программное обеспечение для Windows 2000, Windows XP, or Windows Server 2003

1. В диалоговом окне **Обнаружено новое устройство** выберите команду **Найти**.
2. В окне **Поиск файлов драйвера** установите флажок **Укажите размещение**, снимите все остальные флажки и нажмите кнопку **Далее**.
3. Введите следующую команду (где X соответствует букве дисковода для компакт-дисков): X:\2000XP
4. Нажмите кнопку **Далее**.
5. Следуйте инструкциям на экране.
6. После завершения установки нажмите кнопку **Готово**.
7. Выберите язык и следуйте инструкциям на экране.
8. Для проверки правильности установки программного обеспечения распечатайте страницу из любого приложения.

Если произошел сбой, переустановите программное обеспечение. Если это не удастся, для получения справочных сведений и дополнительной информации обратитесь к инструкциям по установке и файлам Readme на компакт-диске принтера или к специальной листовке, которая содержится в коробке принтера, либо посетите страницу http://www.hp.com/go/lj2410_software, http://www.hp.com/go/lj2420_software, или http://www.hp.com/go/lj2430_software для получения справки и дополнительных сведений.

Удаление программного обеспечения

В данном разделе содержатся сведения по удалению программного обеспечения системы печати.

Чтобы удалить программное обеспечение из операционных систем Windows

Для выбора и удаления одного или всех компонентов системы печати HP для Windows используйте программу удаления.

1. Нажмите на кнопку **Пуск** и выделите пункт **Программы**.
2. Выделите пункт **серии HP LaserJet 2400**, а затем щелкните на команде **Программа отмены установки**.
3. Нажмите кнопку **Далее**.
4. Выберите компоненты системы печати HP, которые нужно удалить.
5. Щелкните на кнопке **ОК**.
6. Для выполнения процедуры удаления следуйте инструкциям на экране.

Чтобы удалить программное обеспечение из операционных систем Macintosh

Перетащите папку HP LaserJet и файлы PPD в корзину:

- **В Mac OS 9** папки расположены по адресу: жесткий_диск/HP LaserJet и жесткий_диск/папка_system/extensions/printer descriptions.
- **В Mac OS X** папки расположены по адресу: жесткий_диск/Library/Printers/PPDs/Contents/Resources/EN.lproj.

Выбор носителей для печати

Данный принтер позволяет печатать на различных носителях: на отрывной бумаге (включая бумагу, содержащую 100% переработанного волокна), конвертах, этикетках, прозрачных пленках и бумаге нестандартного формата. Такие свойства, как плотность, состав, волокнистость и содержание влаги являются важными факторами, влияющими на производительность принтера и качество печати. Использование бумаги, которая не отвечает требованиям, приведенным в данном руководстве, может привести к следующим проблемам:

- к ухудшению качества печати
- к частому замятию бумаги
- к преждевременному износу принтера и увеличению расходов на ремонт

Примечание

Некоторые типы бумаги могут отвечать всем требованиям данного руководства, но качество печати все равно будет неудовлетворительным. Такая ситуация может возникнуть при неправильном обращении, эксплуатации при неприемлемой температуре и влажности, а также вследствие других обстоятельств, контролировать которые компания Hewlett-Packard не в состоянии. Перед закупкой крупных партий носителей убедитесь, что он отвечает требованиям, указанным в данном руководстве пользователя, а также в *руководстве по носителям для печати принтеров семейства HP LaserJet*, которое доступно для загрузки на странице <http://www.hp.com/support/ljpaperguide>. Всегда проверяйте бумагу, прежде чем приобретать ее в больших объемах.

ПРЕДУПРЕЖДЕНИЕ

Использование носителей для печати, не соответствующих требованиям HP, может привести к повреждению принтера и необходимости его ремонта. На этот ремонт не распространяются гарантия и договор на техническое обслуживание HP.

Поддерживаемые размеры носителей для печати

Лоток 1	Размеры ¹	Плотность	Емкость ²
Минимальный размер (нестандартная бумага)	76 на 127 мм (3 на 5 дюймов)	60 - 199 г/м ² (16-53 ф.)	100 листов плотностью 75 г/м ² (20 ф.)
Максимальный размер (нестандартная бумага)	216 на 356 мм (8,5 на 14 дюймов)		
Прозрачная пленка	Аналогично минимальным и максимальным размерам, указанным выше.	Толщина: 0.10-0.14 мм (0.0039-0.0055 дюйма)	Обычно 75
Этикетки ³		Толщина: 0.10-0,14 мм (0.0039-0,005 дюйма)	Обычно 50
Конверты		До 90 г/м ² (16-24 ф.)	До 10

¹Принтер поддерживает множество форматов носителей для печати. Поддерживаемые форматы можно выяснить, обратившись к программному обеспечению. Для получения сведений о печати на нестандартной бумаге см. раздел [Печать на носителе нестандартного формата или на карточках](#).

²Емкость принтера может меняться в зависимости от плотности и толщины носителей, а также от условий окружающей среды.

³Гладкость 100-250 (Шеффилд)

Примечание

При печати на носителях для печати, длина которых составляет менее 178 мм (7 дюймов), иногда могут происходить замятия. Причиной этого может стать бумага, состояние которой изменилось под воздействием условий окружающей среды. Для достижения максимальной производительности печати храните и используйте носители для печати надлежащим образом (см. раздел [Условия печати и хранения бумаги](#)).

Лоток 2 (250 листов) и лоток 3 (500 листов)	Размеры ¹	Плотность	Емкость ²
---	----------------------	-----------	----------------------

Letter	216 на 279 мм (8,5 на 11 дюймов)	60-120 г/м ² (16-32 ф.)	250 листов плотностью 75 г/м ² (20 ф.)
A4	210 на 297 мм (8.3 на 11,7 дюйма)		
Executive	191 на 267 мм (7.3 на 10,5 дюйма)		
Legal	216 на 356 мм (8,5 на 14 дюймов)		
B5 (JIS)	182 на 257 мм (7.2 на 10 дюймов)		
A5	148 на 210 мм (5.8 на 8,3 дюйма)		
8,5 на 13 дюймов	216 на 330 мм (8,5 на 13 дюймов)		

¹Принтер поддерживает множество форматов носителей для печати. Поддерживаемые форматы можно выяснить, обратившись к программному обеспечению. Для получения сведений о печати на нестандартной бумаге см. раздел [Печать на носителе нестандартного формата или на карточках](#).

²Емкость принтера может меняться в зависимости от плотности и толщины носителей, а также от условий окружающей среды.

Встроенное устройство для автоматической двусторонней печати ¹	Размеры ²	Плотность
Letter	216 на 279 мм (8,5 на 11 дюймов)	60-105 г/м ² (16-28 ф. высококачественная бумага)
A4	210 на 297 мм (8.3 на 11,7 дюйма)	
Legal	216 на 356 мм (8,5 на 14 дюймов)	
8,5 на 13 дюймов	216 на 330 мм (8,5 на 13 дюймов)	

¹Встроенное устройство для автоматической двусторонней печати установлено только в принтерах модели HP LaserJet 2420d, 2420dn и 2430dtn.

²Принтер поддерживает множество форматов носителей для печати. Поддерживаемые форматы можно выяснить, обратившись к программному обеспечению. Для получения сведений о печати на нестандартной бумаге см. раздел [Печать на носителе нестандартного формата или на карточках](#).

Дополнительные сведения об использовании носителей для печати см. в разделе [Технические требования к бумаге](#).

2

Работа с принтером

В этом разделе приведены сведения об основных операциях при работе с принтером.

- [Выбор лотка, используемого для печати](#)
- [Выбор правильного режима термозлемента](#)
- [Загрузка лотков](#)
- [Общие сведения о приемниках для отпечатанных материалов](#)
- [Печать на конвертах](#)
- [Печать на специальных носителях](#)
- [Двусторонняя печать](#)
- [Отмена задания на печать](#)
- [Использование драйвера принтера](#)
- [Использование функций драйвера принтера](#)
- [Использование функций хранения заданий](#)

Выбор лотка, используемого для печати

Можно выбрать способ, в соответствии с которым принтер будет брать носители из лотков. В следующих разделах приведены сведения о том, как настроить принтер на использование носителей из указанных лотков.

[Общие сведения о порядке лотков](#)

[Настройка работы лотка 1](#)

[Печать в зависимости от типа и формата носителя \(блокировка лотков\)](#)

[Ручная подача бумаги из лотка 1](#)

Общие сведения о порядке лотков

Когда принтер получает задание для печати, он выбирает нужный лоток для бумаги, пытаясь сопоставить запрошенный тип и формат бумаги, загруженной в лотки. С помощью процесса «автовыбора» он опрашивает все доступные лотки с бумагой, которая удовлетворяет требованиям запроса, начиная с нижнего лотка и заканчивая верхним лотком (лоток 1). Принтер начинает выполнять задание, как только находит бумагу правильного типа и размера.

Примечание

Процесс «автовыбора» выполняется только в том случае, если нет определенного лотка, назначенного для задания. Если определенный лоток назначен, задание печатается на бумаге из этого лотка.

- Если носитель загружен в лоток 1 и в меню **РАБОТА С БУМАГОЙ** для лотка 1 установлены следующие параметры — **ЛОТОК 1 ТИП=ЛЮБОЙ** and **ЛОТОК 1 ФОРМАТ=ЛЮБОЙ**, то принтер будет всегда сначала использовать носители из лотка 1. Дополнительные сведения см. в разделе [Настройка работы лотка 1](#).
- Если поиск заканчивается неудачей, принтер выводит сообщение на панель управления с запросом на загрузку носителя правильного типа/формата. Вы можете загрузить носитель указанного типа/формата или проигнорировать сообщение, выбрав другой тип/формат бумаги на панели управления.
- Если во время выполнения задания на печать в лотке заканчивается носитель, принтер автоматически переключается на любой другой лоток, содержащий носитель того же типа/формата.

Процесс автоматического выбора можно в некоторой степени изменить, настроив работу лотка 1, как это описано в разделе [Настройка работы лотка 1](#), или настроив лоток 1 на ручную подачу, как это описано в разделе [Ручная подача бумаги из лотка 1](#).

Настройка работы лотка 1

Принтер может быть настроен на выполнение печати из лотка 1, если этот лоток загружен, или на печать только из лотка 1 в том случае, если загружен специально запрашиваемый тип бумаги. См. раздел [Меню «Обработка бумаги»](#).

Параметр	Описание
ЛОТОК 1 ТИП=ЛЮБОЙ ЛОТОК 1 ФОРМАТ=ЛЮБОЙ	Как правило, принтер сначала использует носитель из лотка 1, если он не пуст или не закрыт. Если Вы не держите носитель постоянно в лотке 1 или пользуетесь лотком 1 только для подачи носителя вручную, используйте параметр по умолчанию ЛОТОК 1 ТИП=ЛЮБОЙ и ЛОТОК 1 ФОРМАТ=ЛЮБОЙ , заданный в меню работы с бумагой.
ЛОТОК 1 ТИП= или ЛОТОК 1 ФОРМАТ= тип, отличный от ЛЮБОЙ	Принтер рассматривает лоток 1 также, как другие лотки. Вместо поиска носителя сначала в лотке 1 принтер использует носитель из лотка, настроенного на соответствующий тип и формат бумаги, с помощью программного обеспечения. С помощью драйвера принтера можно выбрать носитель из любого лотка (в том числе из лотка 1) по типу, формату или источнику подачи. О том, как распечатывать документ в зависимости от типа и формата бумаги, см. в разделе Печать в зависимости от типа и формата носителя (блокировка лотков) .

Вы можете также определить, будет ли принтер отображать запрос о том, брать ли бумагу из лотка 1, если бумага запрашиваемых типа и формата не найдена в другом лотке. Можно настроить принтер таким образом, чтобы он всегда отправлял запрос перед использованием бумаги из лотка 1 или в том случае, если лоток 1 пуст. Установите параметр **ЗАПРОШЕННЫЙ ЛОТОК** в подменю **Системные установки** меню **Конфигурация устройства**.

Печать в зависимости от типа и формата носителя (блокировка лотков)

Печать по типу и формату бумаги позволяет быть уверенным в том, что задания всегда будут распечатываться на нужном носителе. Можно настроить лотки на использование определенного типа (например, гладкая бумага или печатный бланк) и формата (например Letter или A4) носителя, загружаемого в них.

Если настроить лотки таким образом, а затем выбрать такой же тип и формат в драйвере принтера, то принтер автоматически выберет лоток, в который загружен носитель данного типа и формата. Не придется выбирать определенный лоток (выбор источника). Такая настройка принтера особенно полезна, если принтер используется совместно и несколько человек часто загружают и извлекают носители.

Некоторые старые модели принтеров умеют «блокировать» лотки для предотвращения печати на неподходящем носителе. Печать по типу и формату исключает необходимость блокировать лотки. Дополнительные сведения о типах и размерах, которые поддерживает каждый лоток, см. в разделе [Поддерживаемые размеры носителей для печати](#).

Примечание

Для печати по типу и формату из лотка 2 или 3 может потребовать извлечь бумагу из лотка 1 и закрыть его или установить в качестве значения параметров **ЛОТОК 1 ТИП** и **ЛОТОК 1 ФОРМАТ** тип, отличный от **ЛЮБОЙ**, в меню РАБОТА С БУМАГОЙ на панели управления принтера. Дополнительные сведения см. в разделе [Настройка работы лотка 1](#). Параметры приложения или драйвера принтера переопределяют параметры панели управления принтером. (Параметры программы обычно переопределяют параметры драйвера принтера.)

Печать документа в зависимости от типа и формата бумаги

1. Проверьте, правильно ли загружены лотки. (См. раздел [Загрузка лотков](#).)
2. С помощью панели управления принтера откройте меню РАБОТА С БУМАГОЙ. Выберите тип бумаги для каждого лотка. Если не известен тип загружаемой бумаги (например, высокосортная бумага или бумага из вторичного сырья), сверьтесь с этикеткой на упаковке носителя.
3. Выберите параметры формата бумаги на панели управления принтера.
 - **Лоток 1.** Установите формат бумаги в меню РАБОТА С БУМАГОЙ, если в качестве значения параметра **ЛОТОК 1 ТИП** задан тип, отличный от **ЛЮБОЙ**. Если загружена бумага нестандартного формата, также установите нестандартный формат бумаги в меню РАБОТА С БУМАГОЙ. (Дополнительные сведения см. в разделе [Печать на носителе нестандартного формата или на карточках](#).)
 - **Лоток 2 и дополнительный лоток 3.** Задайте формат бумаги в меню РАБОТА С БУМАГОЙ. Эти лотки не поддерживают нестандартные форматы носителей.
4. В программе или драйвере принтера выберите тип, отличный от значения **Автовыбор**.

Примечание

При использовании сетевых принтеров параметры типа и формата можно также установить в приложении HP Web Jetadmin.

Ручная подача бумаги из лотка 1

Функция ручной подачи является еще одним способом печати на специальной бумаге из лотка 1. Установите параметр **РУЧНАЯ ПОДАЧА** в положение **ВКЛ.** в драйвере принтера или на панели управления принтера, чтобы принтер останавливался после отправки каждого задания. Таким образом появится время, необходимое для загрузки специальной бумаги или другого носителя печати в лоток 1. Для продолжения печати нажмите клавишу ✓ (клавиша **ВЫБРАТЬ**).

Если во время отправки задания на печать в лотке 1 уже есть бумага, а на панели управления принтера в качестве конфигурации по умолчанию для лотка 1 установлены параметры **ЛОТОК 1 ТИП=ЛЮБОЙ** и **ЛОТОК 1 ФОРМАТ=ЛЮБОЙ**, принтер *не* будет останавливаться и ожидать загрузку носителя. Чтобы настроить ожидание принтера, установите в качестве значений параметров **ЛОТОК 1 ТИП** и **ЛОТОК 1 ФОРМАТ** тип, отличный от **ЛЮБОЙ** в меню РАБОТА С БУМАГОЙ.

Примечание

Если параметры **ФОРМАТ** и **ТИП** имеют значения **ЛЮБОЙ**, а параметр **ЗАПРОС РУЧНОЙ ПОДАЧИ** имеет значение **ЗАГРУЗКА НЕ ВЫПОЛ.**, то носитель будет использоваться из лотка 1 без запроса. Если параметр **ЗАПРОС РУЧНОЙ ПОДАЧИ** имеет значение **ВСЕГДА**, то принтер будет выводить запрос при загрузке бумаги, если для лотка 1 используются значения **ТИП=ЛЮБОЙ** и **ФОРМАТ=ЛЮБОЙ**.

Если в панели управления принтера выбрано вариант **РУЧНАЯ ПОДАЧА=ВКЛ.**, то этот параметр переопределит соответствующий параметр драйвера принтера, и все задания на печать, отправленные на принтер, будут использовать бумагу из лотка 1, подаваемую вручную, если с помощью драйвера принтера не будет задан какой-либо определенный лоток. Если планируется использовать эту функцию редко, лучше всего выбрать вариант **РУЧНАЯ ПОДАЧА=ВЫКЛ.** на панели управления принтера и при необходимости выбирать параметр ручной подачи из драйвера принтера для каждого конкретного задания.

Выбор правильного режима термоэлемента

Принтер автоматически регулирует режим термоэлемента в соответствии с типом носителя, установленным для лотка. Например, для плотной бумаги (например, картона) требуется высокий режим термоэлемента для лучшего сцепления тонера с бумагой, но для прозрачной пленки требуется НИЗКИЙ режим термоэлемента для предотвращения повреждения принтера. Параметр по умолчанию обеспечивает наилучшую производительность для большинства типов носителей для печати.

Режим термоэлемента может быть изменен только в том случае, если для используемого лотка установлен тип носителя. (См. раздел [Печать в зависимости от типа и формата носителя \(блокировка лотков\)](#).) После установки типа носителя для лотка режим термоэлемента для данного типа можно изменить в меню **КОНФИГУР. УСТР-ВА** в подменю **КАЧЕСТВО ПЕЧАТИ** на панели управления принтера. (См. раздел [Подменю «Качество печати»](#).)

Примечание

Использование высокого режима термоэлемента (например, ВЫСОКИЙ 1 или ВЫСОКИЙ 2) улучшает сцепление тонера с бумагой, однако может привести к другим проблемам, например, к чрезмерному закручиванию бумаги. Принтер может печатать медленнее, если установлен режим термоэлемента ВЫСОКИЙ 1 или ВЫСОКИЙ 2.

Чтобы сбросить режимы термоэлемента до режимов по умолчанию, откройте меню **КОНФИГУР. УСТР-ВА** на панели управления принтера. В подменю **КАЧЕСТВО ПЕЧАТИ** выберите последовательно пункты **РЕЖИМЫ ТЕРМОЭЛ-ТА** и **RESTORE MODES**.

Загрузка лотков

Конверты, этикетки, прозрачную пленку и другие специальные носители можно загружать только в лоток 1. В лоток 2 или дополнительный лоток 3 можно загружать только бумагу.

Загрузка лотка 1 (многоцелевой лоток)

Лоток 1 вмещает до 100 листов бумаги, 75 прозрачных пленок, 50 листов с этикетками или 10 конвертов. Сведения о печати на специальных носителях см. в следующих разделах.

- Печатные бланки — [Печать на фирменных бланках, перфорированной бумаге и на печатных бланках \(односторонняя\)](#)
- Конверты — [Печать на конвертах](#)
- Этикетки — [Печать на этикетках](#)

Чтобы загрузить лоток 1

1. Откройте лоток 1, опустив переднюю крышку.

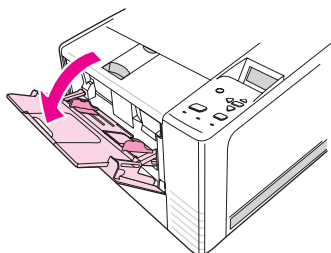

2. Выдвиньте пластмассовое расширение лотка. Если загружаемый материал для печати длиннее 229 мм (9 дюймов), следует также открыть дополнительное расширение лотка.

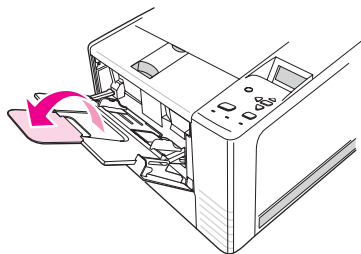

3. Раздвиньте ограничители ширины носителя чуть шире, чем ширина носителя.

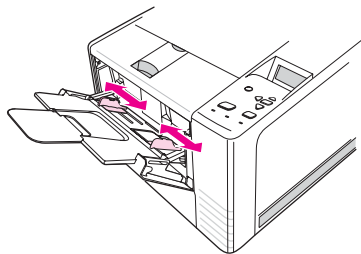

- Поместите материал для печати в лоток (коротким краем вперед, стороной для печати вверх). Носитель должен располагаться по центру между ограничителями ширины и быть заправлен под их упоры.

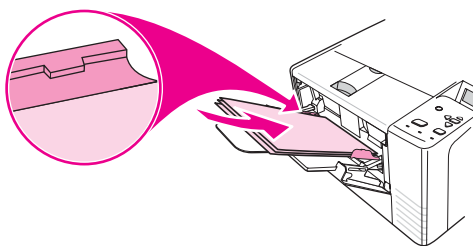

- Сдвиньте ограничители ширины носителя таким образом, чтобы они слегка касались стопки с обеих сторон. Убедитесь в том, что носитель для печати расположен под выступами на направляющих ширины носителя.

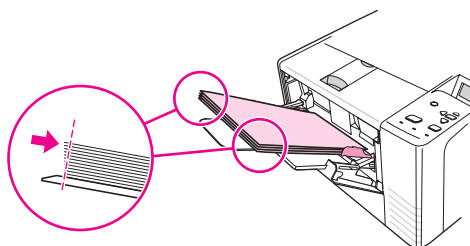

Примечание

Не загружайте материал в лоток 1 во время печати. Это может привести к замятию. Не закрывайте переднюю дверцу во время печати.

Загрузка лотка 2 (250 листов)

В лоток 2 можно загружать только бумагу форматов A4, A5, B5 JIS, Letter, Legal, Executive и размером 8,5 на 13 дюймов.

Чтобы загрузить лоток 2

- Извлеките лоток из принтера и удалите всю бумагу.

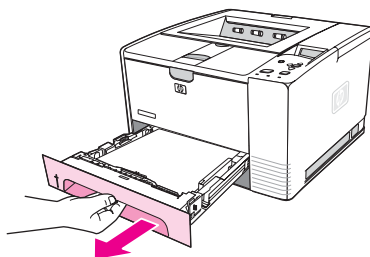

2. Настройте ограничители ширины носителя так, чтобы стрелка соответствовала формату загружаемой бумаги.

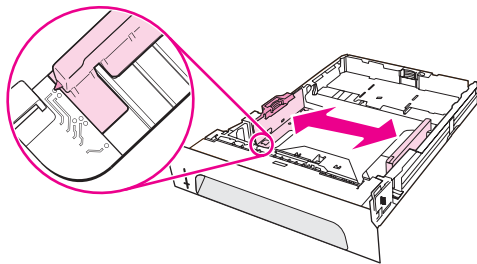

3. Нажмите на голубую планку на заднем ограничителе длины бумаги и установите ее так, чтобы стрелка соответствовала формату загружаемой бумаги.

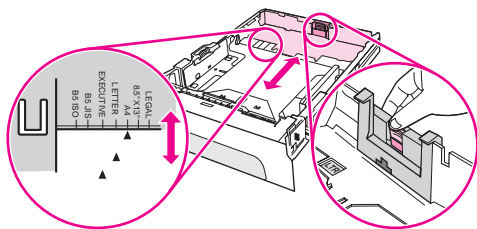

4. Поместите бумагу в лоток и проверьте, чтобы она лежала ровно, плотно прилегая по всем четырем углам лотка. Не загружайте бумагу выше ограничителей высоты на ограничителе длины бумаги, расположенном в задней части лотка.

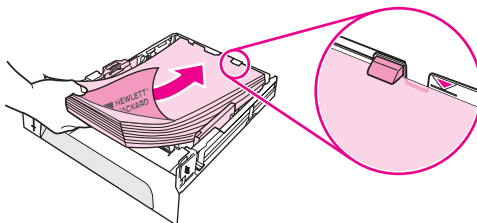

5. Надавите на бумагу, чтобы зафиксировать на месте прижимную металлическую пластину для бумаги.

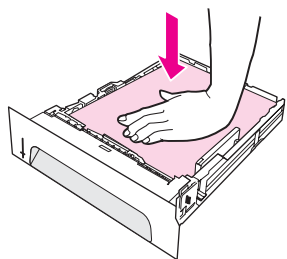

- Задвиньте лоток в принтер.

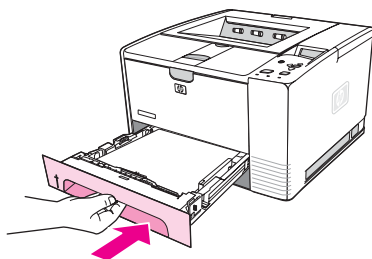

Примечание

При каждом извлечении лотка 2 из принтера всегда прижимайте бумагу перед установкой этого лотка обратно, чтобы зафиксировать прижимную металлическую пластину для бумаги. Когда лоток задвигается в принтер, прижимная металлическая пластина для бумаги отжимается и приподнимает бумагу.

Загрузка дополнительного лотка 3 (на 500 листов)

В лоток 3 можно загружать только бумагу форматов A4, A5, B5 JIS, Letter, Legal, Executive и размером 8,5 на 13 дюймов.

Примечание

Податчик лотка 3 на 500 листов поставляется в качестве стандартного компонента вместе с некоторыми моделями принтера HP Color LaserJet 2460.

Чтобы загрузить лоток 3

- Извлеките лоток из принтера и удалите всю бумагу.

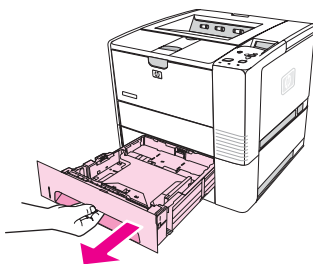

- Отрегулируйте задний ограничитель длины в соответствии с нужным размером бумаги.

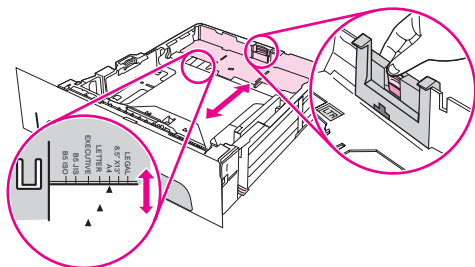

3. Отрегулируйте боковой ограничитель ширины в соответствии с нужным размером бумаги.

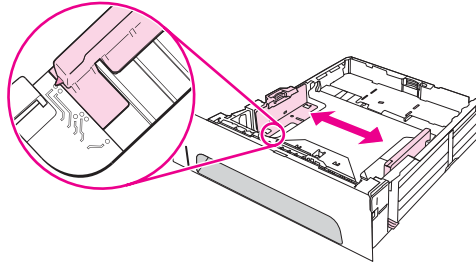

4. Поместите бумагу в лоток и проверьте, чтобы она лежала ровно, плотно прилегая по всем четырем углам лотка. Не загружайте бумагу выше ограничителей высоты, расположенных на боковых и задней сторонах лотка.

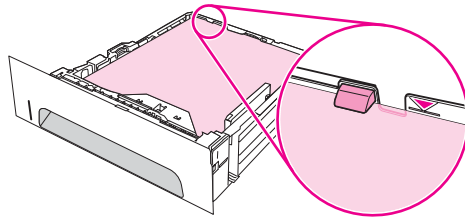

5. Задвиньте лоток в принтер.

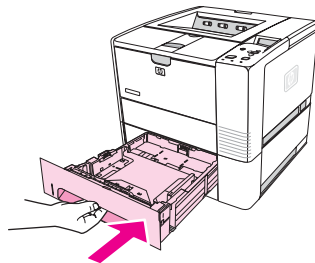

Общие сведения о приемниках для отпечатанных материалов

Принтер поставляется с двумя выводными отсеками. Верхний выводной отсек используется, когда задний выводной отсек закрыт. Если задний выводной отсек открыт, используется он.

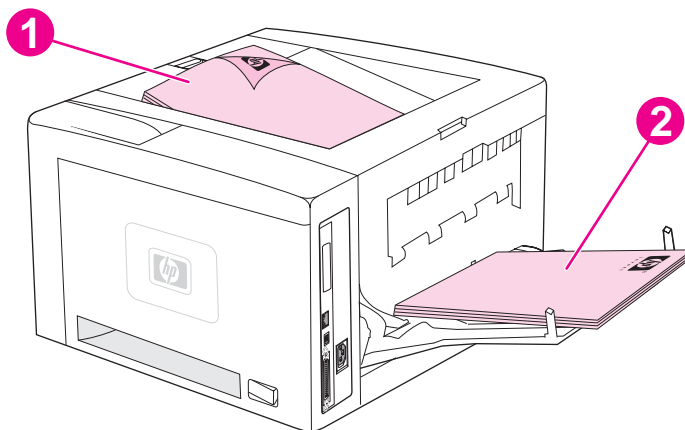

- 1 Верхний выводной отсек (лицевой стороной вниз)
- 2 Задний выводной отсек (лицевой стороной вверх)

Примечание

Если одновременно используются лоток 1 и задний выводной отсек, обеспечивается прямой проход бумаги при выполнении задания на печать. Прямой проход бумаги иногда позволяет избежать загибов.

Печать на конвертах

Для печати на конвертах используйте лоток 1. Лоток 1 вмещает до 10 конвертов и поддерживает стандартные и нестандартные форматы.

При печати на конвертах любых форматов убедитесь, что размер полей отступа в прикладной программе — не менее 15,0 мм (0,6 дюйма) от краев конверта.

Принтер может печатать более медленно при печати на конвертах. Кроме этого, производительность принтера зависит от структуры конверта. Всегда проверяйте несколько образцов конвертов, прежде чем покупать их в больших количествах. Технические требования к конвертам см. в разделе [Конверты](#).

ВНИМАНИЕ!

Нельзя использовать конверты с внутренним покрытием, самоклеящейся лентой и другими синтетическими материалами. Эти вещества могут являться причиной выделения вредных газов.

ПРЕДУПРЕЖДЕНИЕ

Конверты со скрепками, зажимами, окнами, внутренним покрытием, самоклеящейся лентой и другими синтетическими материалами могут серьезно повредить принтер. Во избежание замятия материала и повреждения принтера не пытайтесь печатать на обеих сторонах конверта. Перед загрузкой конвертов убедитесь в том, что они не изогнуты, не повреждены и не склеились между собой. Не используйте конверты с самоклеящейся лентой.

Чтобы загрузить конверты в лоток 1

Лоток 1 позволяет печатать на многих типах конвертов. В лоток можно загружать до 10 конвертов.

1. Чтобы открыть лоток 1, опустите переднюю крышку, вытащите держатель для носителей и сложите расширение для носителей.

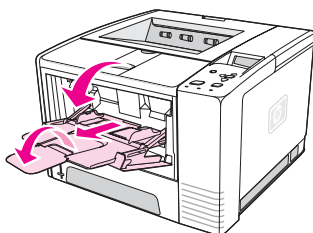

2. Откройте задний выводной отсек, опустив его верхнюю секцию. Полностью выдвиньте расширение лотка.

Примечание

При использовании заднего выводного отсека конверты меньше сгибаются.

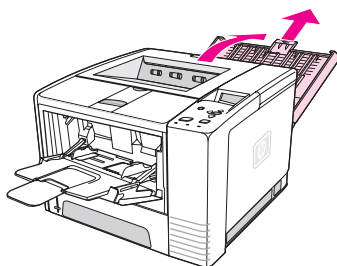

3. Раздвиньте ограничители по ширине лотка 1 немного шире, чем размер конвертов.

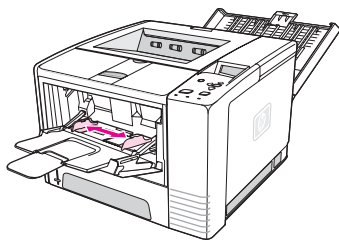

4. Поместите конверты в лоток коротким краем вперед, стороной для печати вверх. Край с местом для марки должен быть обращен к принтеру.

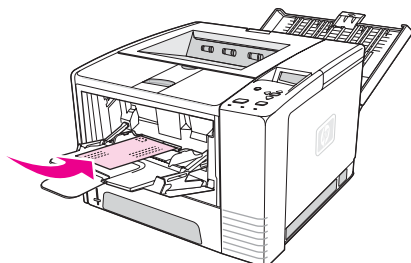

5. Сдвиньте ограничители по ширине внутрь, чтобы они слегка касались стопки конвертов, но не изгибали их. Конверты должны располагаться по центру между ограничителями бумаги по ширине и быть заправлены под их упоры.

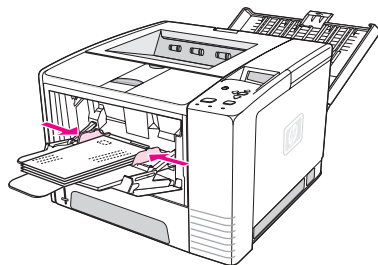

Примечание

Конверты с клапаном вдоль короткого края должны подаваться в принтер именно этим краем. При печати на носителях для печати длиной менее 178 мм (7 дюймов) иногда могут происходить замятия. Причиной сжатия могут быть условия окружающей среды. Для достижения максимальной производительности печати храните и используйте бумагу надлежащим образом. Дополнительные сведения см. в разделе [Условия печати и хранения бумаги](#). Можно также попробовать использовать материалы для печати, изготовленные другим производителем.

Печать на специальных носителях

В этом разделе описывается печать на носителях, требующих строгого соблюдения инструкций по печати.

- [Печать на этикетках](#)
- [Печать на прозрачных пленках](#)
- [Печать на носителе нестандартного формата или на карточках](#)
- [Печать на фирменных бланках, перфорированной бумаге и на печатных бланках \(односторонняя\)](#)

Печать на этикетках

Используйте только те этикетки, которые рекомендованы для лазерных принтеров. Технические требования к этикеткам см. в разделе [Этикетки](#).

Правила печати на этикетках

- Для печати на этикетках используйте лоток 1.
- Загружайте этикетки стороной для печати вверх.
- Для печати на этикетках используйте задний выводной отсек.
- Удаляйте отпечатанные листы с этикетками из выводного отсека сразу после печати, чтобы они не прилипали друг к другу.
- Нельзя использовать этикетки, которые отклеились от подложки, а также помятые или поврежденные этикетки.
- Нельзя использовать листы с этикетками с открытым клеящим слоем и частично использованные этикетки.
- Нельзя производить повторную печать на листе с этикетками. Клеевой слой таких листов рассчитан только на один проход через термоэлемент принтера.

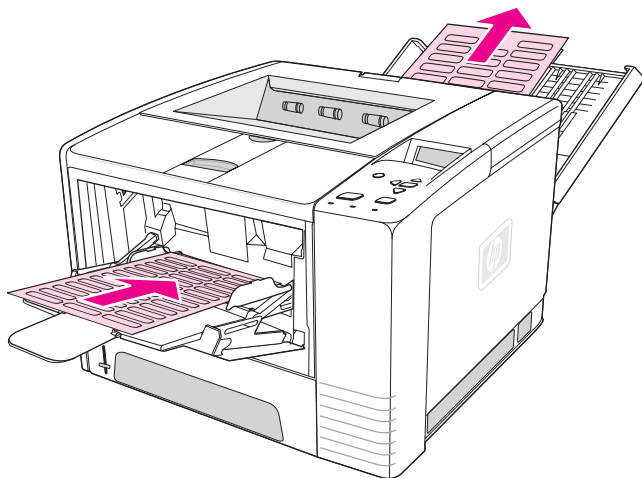

ПРЕДУПРЕЖДЕНИЕ

В случае замятия в принтере листа с этикетками см. раздел [Устранение замятий](#).

Печать на прозрачных пленках

Пользуйтесь только прозрачными пленками, рекомендованными для лазерных принтеров. Технические требования к прозрачным пленкам см. в разделе [Прозрачные пленки](#).

Правила печати на прозрачных пленках

- Для печати на прозрачных пленках используйте лоток 1.
- Во избежание загибов используйте верхний выводной отсек (это относится только к пленкам; для других материалов лучше использовать задний выводной отсек).
- Удаляйте отпечатанные прозрачные пленки из выводного отсека сразу после печати, чтобы они не прилипали друг к другу.
- После извлечения прозрачных пленок из принтера положите их на плоскую поверхность.
- Настройте параметры драйвера принтера для прозрачных пленок. См. раздел [Печать в зависимости от типа и формата носителя \(блокировка лотков\)](#).
- На компьютерах Macintosh запустите утилиту HP LaserJet Utility и выберите прозрачные пленки.

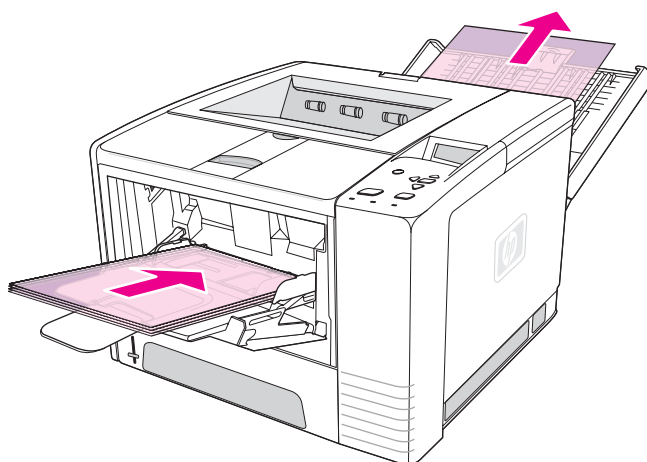

Печать на носителе нестандартного формата или на карточках

Лоток 1 позволяет печатать на почтовых карточках, индексных карточках (размером 3 на 5 дюймов), а также на других носителях нестандартного формата. Минимальный размер носителя — 76 на 127 мм (3 на 5 дюймов), а максимальный — 216 на 356 мм (8,5 на 14 дюймов).

Примечание

При печати на носителях для печати длиной менее 178 мм (7 дюймов) иногда могут происходить замятия. Причиной сжатия могут быть условия окружающей среды. Для достижения максимальной производительности печати храните и используйте бумагу надлежащим образом. См. раздел [Условия печати и хранения бумаги](#). Можно также попробовать использовать носители для печати, изготовленные другим производителем. Скорость печати на носителях другой плотности и формата (например, маленькая, длинная или узкая бумага) может быть ниже. Снижение скорости позволяет увеличить срок службы внутренних деталей принтера. При этом качество печати на этих типах носителей увеличивается.

Правила печати на носителях нестандартного формата и карточках

- Всегда устанавливайте носитель в лоток 1 коротким краем вперед. Если требуется выполнить печать при альбомной ориентации, укажите это в программном обеспечении. При загрузке бумаги длинным краем вперед возможно замятие.
- Во избежание загибов следует использовать задний выводной отсек.
- Не пытайтесь печатать на носителе, ширина которой менее 76 мм (3 дюйма) или длина менее 127 мм (5 дюймов).
- В приложении установите поля не менее 6,40 мм (0,25 дюйма) от краев носителя.

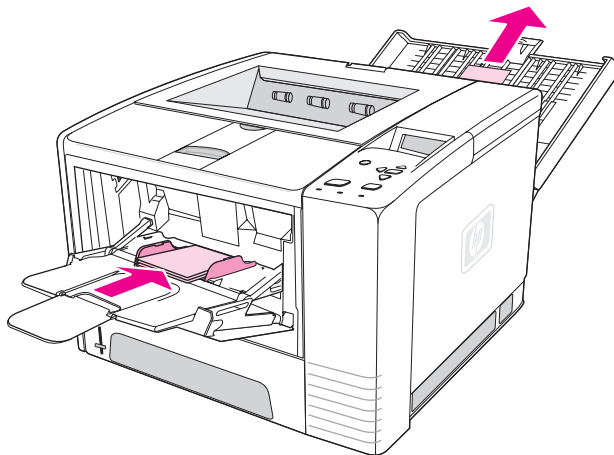

Печать на фирменных бланках, перфорированной бумаге и на печатных бланках (односторонняя)

При печати на фирменных бланках, перфорированной бумаге или печатных бланках очень важно правильно сориентировать бумагу. Следуйте инструкциям для односторонней печати в данном разделе. Сведения о двусторонней печати см. в разделе [Двусторонняя печать](#).

Ориентация для лотка 1: стороной для печати вверх, верхним краем к принтеру.

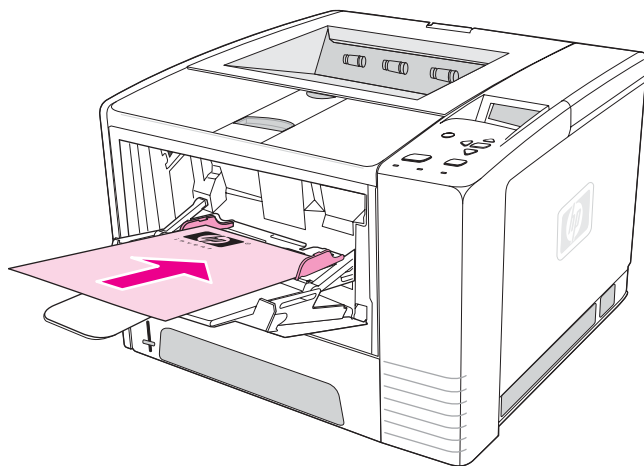

Ориентация для лотка 2 или 3: стороной для печати вниз, верхним краем от принтера.

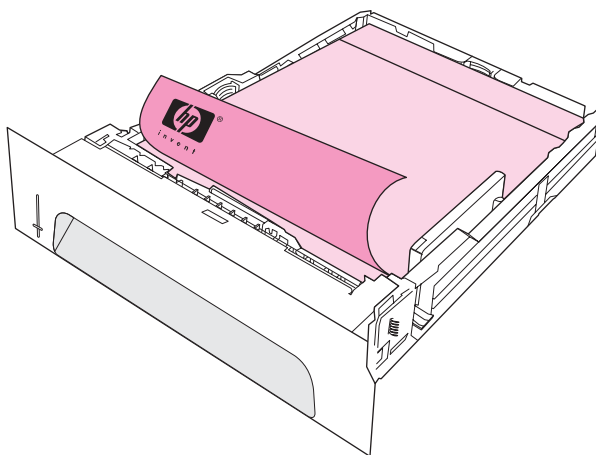

Примечание

Если в качестве режима драйвера принтера выбран режим **альтернативных фирменных бланков**, а в качестве типа носителя выбран **Фирменный бланк** или **Печатный бланк**, необходимо сориентировать носитель для двусторонней печати.

Правила печати на фирменных или печатных бланках

- Не используйте фирменные бланки, напечатанные краской, неустойчивой к высоким температурам. Такого рода краски применяются в некоторых системах термографической печати.
- Не используйте тисненые бланки и бланки с рельефными изображениями.
- В данном принтере для приваривания тонера и его переноса на бумагу используются нагрев и давление. Убедитесь в том, что используемые цветная бумага или печатные бланки изготовлены с применением чернил, устойчивых к температуре приваривания тонера (200°C или 392°F в течение 0,1 сек.).

Двусторонняя печать

Печать на обеих сторонах листа бумаги (двусторонняя печать) осуществляется двумя способами: автоматически и вручную. При выполнении автоматической двусторонней печати поддерживаются следующие форматы бумаги: Letter, A4, Legal и бумага размером 8,5 на 13 дюймов. При двусторонней печати вручную поддерживаются все форматы бумаги.

- **Автоматическая двусторонняя печать.** Встроенное устройство для автоматической двусторонней печати установлено только в принтерах модели HP LaserJet 2420d, 2420dn и 2430dtn.
- **Двусторонняя печать вручную.** Двусторонняя печать вручную может быть выполнена на любых моделях принтеров. Принтер печатает на первой стороне каждого листа, ждет, пока бумага не будет снова загружена в принтер, а затем печатает на второй стороне листа. Когда принтер ждет загрузки бумаги для печати на второй стороне, печать других документов невозможна.

Даже если в принтере имеется встроенное устройство для автоматической двусторонней печати, двустороннюю печать вручную следует применять в следующих случаях:

- при необходимости печати на двух сторонах бумаги нестандартного формата или плотности, например на бумаге плотностью более 105 г/м² (28 фунтов) или на очень тонкой бумаге
- при выборе в драйвере принтера параметра **Прямой тракт бумаги**

ПРЕДУПРЕЖДЕНИЕ

Не выполняйте печать на обеих сторонах этикеток, прозрачных пленок или кальки. Это может привести к повреждению принтера и замятию материала для печати.

Ориентация бумаги для двусторонней печати

Сначала печатайте на второй стороне листа. Бумага должна быть ориентирована так, как показано на следующем рисунке.

- При использовании лотка 1 загружайте бумагу первой стороной для печати вниз и нижним коротким краем по направлению к принтеру.
- При использовании всех других лотков загружайте бумагу первой стороной для печати вверх и верхним коротким краем к принтеру.

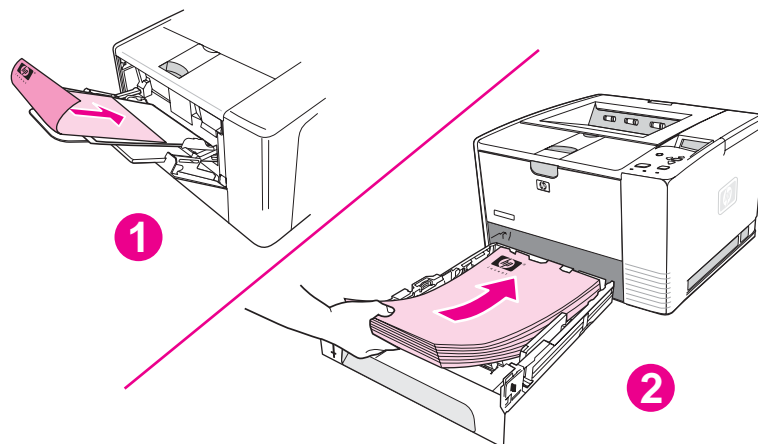

- 1 Лоток 1
- 2 Все другие лотки

Варианты раскладки для двусторонней печати

На следующем рисунке показаны 4 возможных варианта раскладки. Эти варианты доступны, если в драйвере принтера на вкладке **Окончательная обработка** выбран параметр **Двусторонняя печать**.

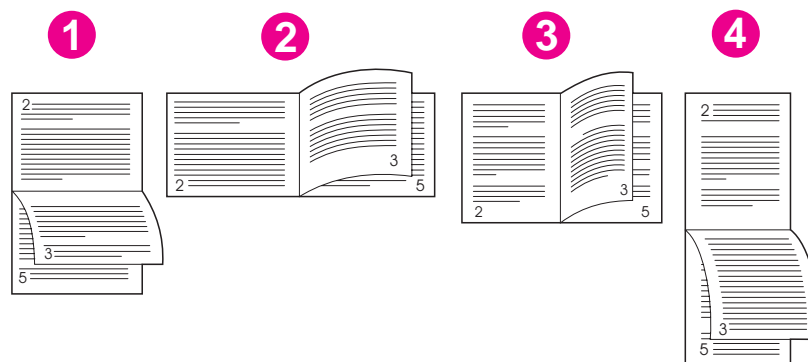

1. Альбомная ориентация вдоль длинного края*

Такая раскладка часто используется в бухгалтерском учете, при обработке данных и в электронных таблицах. Изображение каждой второй напечатанной страницы перевернуто. Страницы, повернутые друг к другу, при развороте читаются непрерывно сверху вниз.

2. Альбомная ориентация вдоль короткого края	Изображение каждой печатной страницы ориентировано правой стороной вверх. Страницы, повернутые друг к другу, при развороте читаются следующим образом: сначала сверху вниз — левая страница, а затем сверху вниз — правая страница.
3. Книжная ориентация вдоль длинного края	Этот тип ориентации задается в принтере по умолчанию и является наиболее часто используемым способом компоновки. В этом случае каждое напечатанное изображение ориентировано соответствующей стороной вверх. Страницы, повернутые друг к другу, при развороте читаются следующим образом: сначала сверху вниз — левая страница, а затем сверху вниз — правая страница.
4. Книжная ориентация вдоль короткого края*	Такая раскладка часто используется в планшет-блокнотах. Изображение каждой второй напечатанной страницы перевернуто. Страницы, повернутые друг к другу, при развороте читаются непрерывно сверху вниз.

* При использовании драйверов Windows выберите команду **Перевернуть страницы вверх** для обеспечения нужного варианта сшивания.

Чтобы выполнить двустороннюю печать с помощью встроенного устройства для автоматической двусторонней печати

Встроенное устройство для автоматической двусторонней печати установлено только в принтерах модели HP LaserJet 2420d, 2420dn и 2430dtn.

1. Вставьте необходимое количество бумаги в один из лотков. Если необходимо загрузить специальную бумагу, например фирменные бланки, выполните это одним из следующих способов.
 - При использовании лотка 1 загружайте фирменные бланки стороной для печати вниз, нижним краем по направлению к принтеру.
 - При использовании всех остальных лотков загружайте фирменные бланки стороной для печати вверх, а верхним краем по направлению к задней части лотка.

ПРЕДУПРЕЖДЕНИЕ

Не загружайте бумагу плотностью более 105 г/м² (28 фунтов, высококачественная бумага). Это может привести к замятию.

2. Откройте драйвер принтера (см. раздел [Изменение параметров задания на печать](#)).
3. На вкладке **Окончательная обработка** выберите параметр **Двусторонняя печать**.
4. Нажмите кнопку **ОК**.
5. Отправьте задание на печать на принтер.

Примечание

Во время двусторонней печати бумага, на которой она выполняется, появляется из верхнего выводного отсека частично. Не извлекайте бумагу, пока не завершится двусторонняя печать. Во время двусторонней печати устройство для автоматической двусторонней печати не будет работать, если открыт задний выводной отсек.

Двусторонняя печать вручную

1. Вставьте необходимое количество бумаги в один из лотков. Если необходимо загрузить специальную бумагу, например фирменные бланки, выполните это одним из следующих способов.
 - При использовании лотка 1 загружайте фирменные бланки стороной для печати вниз, нижним краем по направлению к принтеру.
 - При использовании всех остальных лотков загружайте фирменные бланки стороной для печати вверх, а верхним краем по направлению к задней части лотка.
2. Откройте драйвер принтера (см. раздел [Изменение параметров задания на печать](#)).
3. На вкладке **Окончательная обработка** выберите параметр **Двусторонняя печать**.
4. Нажмите кнопку **ОК**.
5. Отправьте задание на печать на принтер.
6. Подойдите к принтеру. Извлеките оставшуюся чистую бумагу из лотка 1. Поместите стопку распечатанных листов в лоток чистой стороной вверх и верхним краем *по направлению к принтеру*. Вторую сторону *необходимо* печатать из лотка 1.
7. При появлении сообщения на дисплее панели управления нажмите клавишу ✓ (клавиша **ВЫБРАТЬ**).

Примечание

Если при двусторонней печати вручную общее количество листов превышает емкость лотка 1, шаги 6 и 7 следует повторять при каждой загрузке очередной порции бумаги вплоть до завершения задания.

Отмена задания на печать

Задание печати можно остановить из программы, из очереди печати или нажатием клавиши **Стоп** на панели управления принтера.

- Если печать еще не началась, сначала попытайтесь отменить задание в программе, из которой оно было отправлено.
- Если задание на печать находится в очереди печати или в спулере печати, например в группе «Принтеры» на компьютерах под управлением Windows или в группе «Print Monitor» на компьютерах Macintosh, удалите задание там.
- Если задание уже печатается, нажмите клавишу **Стоп**. Принтер завершит печать на проходящих через него страницах и удалит оставшуюся часть задания из своей памяти.

Если индикаторы состояния на панели управления принтера продолжают поочередно мигать после отмены задания, это значит, что компьютер все еще посылает данные на принтер. Необходимо либо удалить задание из очереди на печать, либо дождаться, когда компьютер завершит отправку данных (принтер вернется в состояние готовности, и загорится индикатор «Готов»).

При нажатии клавиши **Стоп** в принтере отменяется только текущее задание. Если в памяти принтера имеется более одного задания на печать, для отмены каждого из них необходимо нажать клавишу **Стоп**.

Использование драйвера принтера

Драйвер принтера обеспечивает доступ к функциям принтера и позволяет компьютеру взаимодействовать с ним. В этом разделе приведены инструкции по печати, когда параметры настройки задаются в драйвере принтера.

Если возможно, попробуйте задать параметры печати в диалоговом окне «Печать» используемой программы. Таким образом можно определить функции принтера в большинстве программ для Windows and Macintosh. Если какой-либо параметр недоступен в программе или драйвере принтера, его следует задать на панели управления принтера.

Дополнительные сведения о функциях драйвера принтера содержатся в интерактивной справке драйвера принтера. Дополнительные сведения о печати с помощью конкретной программы см. в документации программы.

Примечание

Параметры драйвера принтера переопределяют параметры панели управления. Параметры программы переопределяют как параметры драйвера принтера, так и параметры панели управления.

Изменение параметров задания на печать

Если параметры печати требуется применять только в используемой программе, измените их в этой программе. После выхода из программы будут восстановлены параметры принтера по умолчанию, которые заданы в драйвере принтера.

Изменение параметров печати для задания на печать на компьютерах под управлением Windows

1. В программе щелкните меню **Файл**.
2. Щелкните на команде **Печать**.
3. Щелкните на кнопке **Настройка** или **Свойства**. (Вариант зависит от программы.)
4. Измените параметры.
5. По окончании щелкните на кнопке **ОК**.

Изменение параметров печати для задания на печать на компьютерах Macintosh

1. В программе щелкните меню **File**.
2. Щелкните на команде **Print**.
3. В появившемся диалоговом окне выберите параметры, которые необходимо изменить, и внесите изменения.
4. По окончании щелкните на кнопке **ОК**.

Изменение параметров по умолчанию

Если во всех программах, установленных на компьютере, требуется применить определенные параметры печати, в драйвере принтера измените параметры по умолчанию.

Выберите процедуру для операционной системы:

- [Чтобы изменить параметры по умолчанию в Windows 98 и Windows XP](#)
- [Чтобы изменить параметры по умолчанию в Windows NT 4.0](#)
- [Чтобы изменить параметры по умолчанию в Windows 2000, Windows XP и Windows Server 2003](#)
- [Чтобы изменить параметры по умолчанию в операционных системах Macintosh](#)

Чтобы изменить параметры по умолчанию в Windows 98 и Windows XP

1. Щелкните на кнопке **Пуск**.
2. Щелкните на команде **Настройка**.
3. Щелкните на команде **Принтеры**.
4. Щелкните правой кнопкой мыши на значке принтера серии HP LaserJet 2400.
5. Щелкните на команде **Свойства**.
6. Измените параметры на вкладках. После этого новые параметры будут использоваться принтером по умолчанию.
7. Для сохранения параметров и закрытия драйвера принтера щелкните на кнопке **ОК**.

Чтобы изменить параметры по умолчанию в Windows NT 4.0

1. Щелкните на кнопке **Пуск**.
2. Щелкните на команде **Настройка**.
3. Щелкните на команде **Принтеры**.
4. Щелкните правой кнопкой мыши на значке принтера серии HP LaserJet 2400.
5. Щелкните на команде **Стандартные параметры печати**.
6. Измените параметры на вкладках. После этого новые параметры будут использоваться принтером по умолчанию.
7. Для сохранения параметров и закрытия драйвера принтера щелкните на кнопке **ОК**.

Чтобы изменить параметры по умолчанию в Windows 2000, Windows XP и Windows Server 2003

1. Щелкните на кнопке **Пуск**.
2. Щелкните на команде **Настройка**.
3. Щелкните на команде **Принтеры** (Windows 2000) или **Принтеры и факсы** (Windows XP и Windows Server 2003).
4. Щелкните правой кнопкой мыши на значке принтера серии HP LaserJet 2400.
5. Щелкните на команде **Свойства**.
6. На вкладке **Дополнительно** щелкните на кнопке **Умолчания**.
7. Измените параметры на вкладках. После этого новые параметры будут использоваться принтером по умолчанию.
8. Для возврата на вкладку **Дополнительно** щелкните на кнопке **ОК**.

9. Для сохранения параметров и закрытия драйвера принтера щелкните на кнопке **ОК**.

Чтобы изменить параметры по умолчанию в операционных системах Macintosh

В зависимости от установленной версии операционной системы Macintosh для изменения параметров драйвера принтера по умолчанию используются программы Apple Desktop Printer Utility, Print Center или Print Setup Utility.

Использование функций драйвера принтера

В данном разделе приведены инструкции для общих функций печати, которыми можно управлять с помощью программного обеспечения принтера.

- [Печать водяных знаков](#)
- [Печать нескольких страниц на одном листе бумаги](#)
- [Установка нестандартного формата бумаги](#)
- [Работа в режиме EcoMode \(черновая печать\)](#)
- [Выбор параметров качества печати](#)
- [Использование функций уменьшения и увеличения](#)
- [Выбор источника подачи бумаги](#)
- [Печать обложки, другой первой или последней страницы или пустой страницы](#)

Печать водяных знаков

Водяной знак является маркировкой, которая печатается на фоне выбранных страниц документа (например, «Совершенно секретно», «Черновик» или чье-то имя).

Примечание

Для создания водяных знаков в системе Windows NT 4.0, Windows 2000, Windows XP или Windows Server 2003 требуются права администратора.

Чтобы напечатать водяные знаки с помощью компьютеров под управлением Windows (для всех версий)

1. Откройте драйвер принтера (см. раздел [Изменение параметров задания на печать](#)).
2. На вкладке **Эффекты** выберите водяной знак в раскрывающемся списке **Фоновые изображения**. Для изменения или создания водяного знака нажмите на кнопку **Правка**.
3. Нажмите на кнопку **ОК**.

Чтобы напечатать водяные знаки с помощью компьютеров Macintosh

Выберите вариант **Custom** и укажите необходимый текст в зависимости от версии драйвера принтера.

Примечание

Водяные знаки поддерживаются только в Mac OS версии 9.x. Водяные знаки не поддерживаются в Mac OS X V10.1 и более поздних версиях.

Печать нескольких страниц на одном листе бумаги

На одном листе бумаги можно напечатать более одной страницы документа (это иногда называется печатью блоком). Страницы будут уменьшены в размерах и упорядочены на листе. На одном листе до можно распечатать до 16 страниц. Эта функция предоставляет экономный и экологичный способ печати черновиков, особенно при одновременном использовании двусторонней печати (см. раздел [Двусторонняя печать](#)).

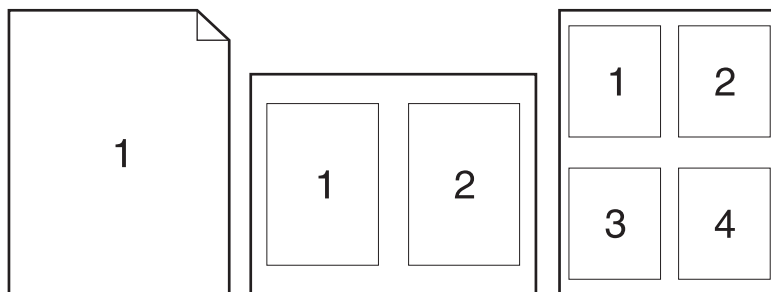

Чтобы напечатать несколько страниц на одном листе бумаги на компьютерах под управлением Windows (для всех версий)

1. Откройте драйвер принтера (см. раздел [Изменение параметров задания на печать](#)).
2. На вкладке **Окончательная обработка** выберите количество страниц на листе в раскрывающемся меню **страниц на листе**.
3. Если вокруг страниц должны быть рамки, выберите параметр **Печать рамок страниц**.
4. Укажите порядок страниц в раскрывающемся списке **Расположение страниц**.
5. Щелкните на кнопке **ОК**.

Установка нестандартного формата бумаги

Функция нестандартного формата бумаги используется для печати на бумаге, размеры которой отличаются от стандартных.

Чтобы задать нестандартный формат бумаги на компьютерах под управлением Windows

1. Откройте драйвер принтера (см. раздел [Изменение параметров задания на печать](#)).
2. На вкладке **Бумага/Качество** выберите параметр **Нестандартная**.
3. Укажите необходимую ширину и высоту.
4. Щелкните на кнопке **Заккрыть**.
5. Щелкните на кнопке **ОК**.

Чтобы задать нестандартный формат бумаги на компьютерах Macintosh

В Mac OS 9

1. В меню **File** выберите команду **Page Setup**.
2. В раскрывающемся меню **Page Attributes** выберите вариант **Custom Page Size**.
3. Нажмите кнопку **New**, чтобы создать страницу нестандартного размера с названием. Новая страница нестандартного формата будет автоматически добавлена в меню **Page Size** в окне **Page Setup**.

В Mac OS X

1. В меню **File** выберите команду **Page Setup**.
2. В раскрывающемся списке **Settings** щелкните на команде **Page Attributes**, а затем — на команде **Custom Paper Size**.
3. Щелкните на кнопке **New** и введите имя для нестандартного формата бумаги.
4. Введите высоту и ширину нестандартного формата бумаги. Щелкните на кнопке **Save**.
5. В раскрывающемся меню **Settings** выберите вариант **Page Attributes**. Убедитесь, что в раскрывающемся меню **Format for** выбран вариант **Any Printer**.
6. В окне **Page Attributes** щелкните на команде **Paper Size**, а затем выберите новый нестандартный формат бумаги. Проверьте правильность размеров.
7. Щелкните на кнопке **OK**.

Работа в режиме EconoMode (черновая печать)

Используйте режим EconoMode (черновая печать), чтобы использовать меньшее количество тонера для печати каждой страницы. При выборе этого параметра продлевается срок службы картриджа и сокращаются расходы на печать одной страницы, но снижается качество печати.

Компания HP не рекомендует постоянно использовать режим EconoMode. Если режим EconoMode используется все время, а средний расход тонера составит менее пяти процентов, износ механических деталей печатающего картриджа может произойти до того, как будет израсходован порошок тонера. Если качество печати в этих обстоятельствах начнет ухудшаться, потребуется установить новый картридж, даже если в нем остался тонер.

Чтобы использовать режим EconoMode (черновую печать) на компьютерах под управлением Windows

1. Откройте драйвер принтера (см. раздел [Изменение параметров задания на печать](#)).
2. На вкладке **Бумага/Качество** выберите параметр **EconoMode**.
3. Щелкните на кнопке **OK**.

Выбор параметров качества печати

Если требуется повышенное качество печати, можно выбрать нестандартные параметры.

Варианты разрешения

- **Оптимальное качество** — используйте режим ProRes 1200 для обеспечения наилучшего качества печати.
- **Ускоренная печать** — используйте режим FastRes 1200 для сложной графики или для повышения скорости печати.
- **Нестандартное** — используйте этот режим, чтобы задать параметры качества печати.

Примечание

Изменение разрешения может привести к изменению форматирования текста.

Чтобы выбрать параметры качества печати на компьютерах под управлением Windows

1. Откройте драйвер принтера. См. раздел [Изменение параметров задания на печать](#).
2. На вкладке **Бумага/Качество** выберите необходимое разрешение или параметры качества печати в раскрывающемся списке **Качество печати**.
3. Щелкните на кнопке **ОК**.

Использование функций уменьшения и увеличения

Функции уменьшения и увеличения позволяют масштабировать документ с определенным процентом относительно его обычного размера. Можно также задать масштабирование документа под любой формат бумаги, который поддерживается принтером.

Чтобы задать параметры уменьшения и увеличения на компьютерах под управлением Windows

1. Откройте драйвер принтера. См. раздел [Изменение параметров задания на печать](#).
2. На вкладке **Эффекты** выберите вариант **% от нормального размера**.
3. Увеличьте или уменьшите масштаб в соответствующем поле или с помощью ползунка.
4. Щелкните на кнопке **ОК**.

Выбор источника подачи бумаги

Если используемая программа позволяет выбирать источник подачи бумаги для печати, воспользуйтесь ей. Параметры программы переопределяют параметры драйвера принтера.

Чтобы выбрать источник подачи бумаги на компьютерах под управлением Windows

1. Откройте драйвер принтера. См. раздел [Изменение параметров задания на печать](#).
2. На вкладке **Бумага/качество** выберите источник в раскрывающемся списке **Источник подачи**.
3. Щелкните на кнопке **ОК**.

Чтобы выбрать источник подачи бумаги на компьютерах Macintosh

В Mac OS 9: Выберите источник подачи бумаги в драйвере принтера в группе параметров **General**.

В Mac OS X: В меню **File** выберите команду **Print**, а затем — **Paper Feed**.

Печать обложки, другой первой или последней страницы или пустой страницы

Чтобы напечатать обложку документа на носителе для печати иного типа, чем для оставшейся части документа, или напечатать первую или последнюю страницу документа на другом носителе, выполните следующие действия. Например, можно напечатать первую страницу документа на фирменном бланке, а остальные страницы — на обычной бумаге или напечатать обложку на картоне, а последующие страницы — на обычной бумаге. Можно также вставлять пустые страницы между копиями документов при печати нескольких копий.

Эта возможность может быть недоступна в некоторых драйверах принтера.

Чтобы напечатать обложки или разные страницы на компьютерах под управлением Windows

Примечание

С помощью следующих действий можно изменить параметры принтера для одного задания на печать. Сведения об изменении параметров принтера, заданных по умолчанию, см. в разделе [Изменение параметров по умолчанию](#).

1. Откройте драйвер принтера (см. раздел [Изменение параметров задания на печать](#)).
2. На вкладке **Бумага/качество** выберите параметр **Использовать другую бумагу**.
3. Чтобы напечатать обложки или вставить пустую страницу между документами, выберите вариант **Передняя обложка** или **Задняя обложка**. Щелкните на кнопке **Вставить пустую или предварительно отпечатанную обложку**. Для обложки или первой страницы укажите значения **Источник подачи** и **Тип**. В роли пустой страницы можно использовать переднюю обложку или заднюю обложку. Щелкните на кнопке **ОК**.
4. Чтобы напечатать первую или последнюю страницу на другом носителе, выберите в раскрывающемся списке вариант **Первая страница**, **Другие страницы** или **Последняя страница**. Для разных страниц укажите значения **Источник подачи** и **Тип**. Щелкните на кнопке **ОК**.

Чтобы напечатать обложки или разные страницы на компьютерах под управлением Macintosh

В Mac OS 9: В диалоговом окне **Print** выберите параметры **First from** и **Remaining from**.

В Mac OS X: В меню **File** выберите команду **Print**, а затем — **Paper Feed**.

Использование функций хранения заданий

Принтер поддерживает две отдельные функции хранения заданий, позволяющие инициировать печать с панели управления принтером после отправки с компьютера задания на печать.

- задания корректуры и остановки
- персональные задания на печать

До начала печати убедитесь, что в драйвере принтера определены задания на печать. При использовании имен по умолчанию предыдущие задания на печать, имеющие такие же имена по умолчанию, могут быть перезаписаны, либо это приведет к удалению задания на печать.

Примечание

Для функций хранения заданий требуется иметь 48 МБ ОЗУ. Если на модели принтера установлено менее 48 МБ ОЗУ, можно добавить память, чтобы принтер поддерживал эти функции. Сведения см. в разделе [Память](#). Если принтер выключается, все быстрые копии, задания корректуры и остановки, а также все персональные задания будут удалены. Задание также может быть удалено с помощью панели управления принтером.

















Задание корректуры и остановки

Функция корректуры и остановки обеспечивает быстрый и простой способ печати и проверки одной копии задания, а затем печати дополнительных копий.

Примечание

Если принтер выключается, все быстрые копии, задания корректуры и остановки, а также все персональные задания будут удалены.

Чтобы напечатать остальные экземпляры хранимого задания

1. Нажмите клавишу  (клавиша **ВЫБРАТЬ**), чтобы открыть меню.
2. Для прокрутки к пункту **ПОЛУЧИТЬ ЗАДАНИЕ** используйте клавишу  (клавиша со стрелкой **ВВЕРХ**) или  (клавиша со стрелкой **ВНИЗ**), а затем нажмите клавишу  (клавиша **ВЫБРАТЬ**).
3. Чтобы найти имя пользователя, используйте клавишу  (клавиша со стрелкой **ВВЕРХ**) или  (клавиша со стрелкой **ВНИЗ**), а затем нажмите клавишу  (клавиша **ВЫБРАТЬ**).
4. Чтобы найти имя пользователя или задания, используйте клавишу  (клавиша со стрелкой **ВВЕРХ**) или  (клавиша со стрелкой **ВНИЗ**), а затем нажмите клавишу  (клавиша **ВЫБРАТЬ**).
5. Для прокрутки к пункту **ПЕЧАТЬ** используйте клавишу  (клавиша со стрелкой **ВВЕРХ**) или  (клавиша со стрелкой **ВНИЗ**), а затем нажмите клавишу  (клавиша **ВЫБРАТЬ**).
6. Чтобы найти количество копий, используйте клавишу  (клавиша со стрелкой **ВВЕРХ**) или  (клавиша со стрелкой **ВНИЗ**), а затем нажмите клавишу  (клавиша **ВЫБРАТЬ**).

Удаление хранимого задания

При отправке задания корректуры и остановки принтер автоматически удаляет все предыдущие задания корректуры и остановки, сохраненные ранее. Если задание корректуры и остановки с тем же самым именем пользователя и именем задания отсутствует и принтеру требуется дополнительное пространство на диске, он может удалить другие хранимые задания корректуры и остановки, начиная с самого старого.

Примечание

Если принтер выключается, все быстрые копии, задания корректуры и остановки, а также все персональные задания будут удалены. Хранимое задание можно также удалить с помощью панели управления принтера.

Чтобы удалить хранимое задание

1. Нажмите клавишу ✓ (клавиша **ВЫБРАТЬ**), чтобы открыть меню.
2. Для прокрутки к пункту ПОЛУЧИТЬ ЗАДАНИЕ используйте клавишу ▲ (клавиша со стрелкой **ВВЕРХ**) или ▼ (клавиша со стрелкой **ВНИЗ**), а затем нажмите клавишу ✓ (клавиша **ВЫБРАТЬ**).
3. Чтобы найти имя пользователя, используйте клавишу ▲ (клавиша со стрелкой **ВВЕРХ**) или ▼ (клавиша со стрелкой **ВНИЗ**), а затем нажмите клавишу ✓ (клавиша **ВЫБРАТЬ**).
4. Чтобы найти имя пользователя или задания, используйте клавишу ▲ (клавиша со стрелкой **ВВЕРХ**) или ▼ (клавиша со стрелкой **ВНИЗ**), а затем нажмите клавишу ✓ (клавиша **ВЫБРАТЬ**).
5. Для прокрутки к пункту УДАЛИТЬ используйте клавишу ▲ (клавиша со стрелкой **ВВЕРХ**) или ▼ (клавиша со стрелкой **ВНИЗ**), а затем нажмите клавишу ✓ (клавиша **ВЫБРАТЬ**).

Печать персонального задания

Функция печати персональных заданий позволяет указать, что задание не должно печататься, пока печать не будет разрешена с использованием четырехзначного персонального идентификационного номера (PIN) на панели управления принтера. Номер PIN можно указать в драйвере, и этот код отправляется на принтер как часть задания печати.

Чтобы указать персональное задание

Чтобы указать в драйвере, что задание на печать является персональным, выберите параметр **Персональное задание на печать** и введите PIN, состоящий из четырех знаков.

Чтобы напечатать персональное задание

1. Нажмите клавишу ✓ (клавиша **ВЫБРАТЬ**), чтобы открыть меню.
2. Для прокрутки к пункту ПОЛУЧИТЬ ЗАДАНИЕ используйте клавишу ▲ (клавиша со стрелкой **ВВЕРХ**) или ▼ (клавиша со стрелкой **ВНИЗ**), а затем нажмите клавишу ✓ (клавиша **ВЫБРАТЬ**).
3. Чтобы найти имя пользователя, используйте клавишу ▲ (клавиша со стрелкой **ВВЕРХ**) или ▼ (клавиша со стрелкой **ВНИЗ**), а затем нажмите клавишу ✓ (клавиша **ВЫБРАТЬ**).

4. Чтобы найти имя пользователя или задания, используйте клавишу ▲ (клавиша со стрелкой **ВВЕРХ**) или ▼ (клавиша со стрелкой **ВНИЗ**), а затем нажмите клавишу ✓ (клавиша **ВЫБРАТЬ**).
5. Для прокрутки к пункту ПЕЧАТЬ используйте клавишу ▲ (клавиша со стрелкой **ВВЕРХ**) или клавишу ▼ (клавиша со стрелкой **ВНИЗ**). Символ блокировки отображается рядом с пунктом ПЕЧАТЬ. Нажмите клавишу ✓ (клавиша **ВЫБРАТЬ**).
6. Появится запрос на ввод номера PIN. Чтобы изменить первое число в номере PIN, используйте клавишу ▲ (клавиша со стрелкой **ВВЕРХ**) или ▼ (клавиша со стрелкой **ВНИЗ**), а затем нажмите клавишу ✓ (клавиша **ВЫБРАТЬ**). Символ * отображается вместо цифры. Повторите эти шаги для изменения трех оставшихся цифр в номере PIN.
7. Чтобы найти количество копий, используйте клавишу ▲ (клавиша со стрелкой **ВВЕРХ**) или ▼ (клавиша со стрелкой **ВНИЗ**), а затем нажмите клавишу ✓ (клавиша **ВЫБРАТЬ**).

Удаление персонального задания

Персональное задание автоматически удаляется с жесткого диска принтера после того, как пользователь выводит его на печать, при условии, что пользователь не выберет параметр **Хранимое задание** в драйвере.

Примечание

Если принтер выключается, все быстрые копии, задания корректуры и остановки, а также все персональные задания будут удалены. Персональное задание можно также удалить на панели управления принтера, прежде чем оно будет напечатано.

Чтобы удалить персональное задание

1. Нажмите клавишу ✓ (клавиша **ВЫБРАТЬ**), чтобы открыть меню.
2. Для прокрутки к пункту ПОЛУЧИТЬ ЗАДАНИЕ используйте клавишу ▲ (клавиша со стрелкой **ВВЕРХ**) или ▼ (клавиша со стрелкой **ВНИЗ**), а затем нажмите клавишу ✓ (клавиша **ВЫБРАТЬ**).
3. Чтобы найти имя пользователя, используйте клавишу ▲ (клавиша со стрелкой **ВВЕРХ**) или ▼ (клавиша со стрелкой **ВНИЗ**), а затем нажмите клавишу ✓ (клавиша **ВЫБРАТЬ**).
4. Чтобы найти имя пользователя или задания, используйте клавишу ▲ (клавиша со стрелкой **ВВЕРХ**) или ▼ (клавиша со стрелкой **ВНИЗ**), а затем нажмите клавишу ✓ (клавиша **ВЫБРАТЬ**).
5. Для прокрутки к пункту УДАЛИТЬ используйте клавишу ▲ (клавиша со стрелкой **ВВЕРХ**) или ▼ (клавиша со стрелкой **ВНИЗ**), а затем нажмите клавишу ✓ (клавиша **ВЫБРАТЬ**). (Символ блокировки отображается рядом с пунктом УДАЛИТЬ.)
6. Появится запрос на ввод номера PIN. Чтобы изменить первое число в номере PIN, используйте клавишу ▲ (клавиша со стрелкой **ВВЕРХ**) или ▼ (клавиша со стрелкой **ВНИЗ**), а затем нажмите клавишу ✓ (клавиша **ВЫБРАТЬ**). Символ * отображается вместо цифры. Повторите эти шаги для изменения трех оставшихся цифр в номере PIN.

3

Управление принтером и его обслуживание

В этом разделе содержатся сведения по следующим темам.

- [Использование встроенного Web-сервера](#)
- [Использование программного обеспечения HP Web Jetadmin](#)
- [Использование панели инструментов HP](#)
- [Удаление панели инструментов HP](#)
- [Управление драйверами принтеров и их настройка](#)
- [Настройка предупреждений по электронной почте](#)
- [Настройка часов](#)
- [Проверка конфигурации принтера](#)
- [Обслуживание картриджа](#)
- [Очистка принтера](#)

Использование встроенного Web-сервера

Встроенный Web-сервер позволяет просматривать состояние сети и принтера и управлять функциями печати с компьютера, а не с панели управления принтера. Ниже приведены примеры использования встроенного Web-сервера:

- просмотр сведений о состоянии управления принтером
- выбор типа носителя для печати, загружаемого в каждый лоток
- определение оставшихся ресурсов всех расходных материалов и заказ новых
- просмотр и изменение конфигурации лотков
- просмотр и изменение конфигурации меню панели управления принтера
- просмотр и печать внутренних страниц
- получение уведомления о событиях принтера и расходных материалов
- просмотр и изменение конфигурации сети

Для работы встроенного Web-сервера требуется ОЗУ объемом не менее 48 МБ и сервер печати HP Jetdirect для подключения к локальной сети.

Для работы со встроенным Web-сервером необходимо наличие Microsoft Internet Explorer версии 5.01 или более поздней версии или Netscape версии 6.2 или более поздней версии для Windows, Mac OS и Linux (только Netscape). Для HP-UX 10 и HP-UX 11 требуется Netscape Navigator версии 4.7. Со встроенным Web-сервером можно работать, когда принтер подключен к сети по протоколу IP. Встроенный Web-сервер не поддерживает подключение принтера по протоколу IPX. Для запуска и использования встроенного Web-сервера доступ к Интернету необязателен.

Если принтер непосредственно подключен к компьютеру, встроенный Web-сервер поддерживается в Windows 98 и более поздних версиях. Для использования встроенного Web-сервера с прямым подключением при установке драйвера принтера следует выбрать вариант выборочной установки. Выберите вариант с загрузкой средства «Панель инструментов HP». Прокси-сервер устанавливается как часть программного обеспечения Панель инструментов HP.

Для подключенного к сети принтера встроенный Web-сервер доступен автоматически.

Альтернативным вариантом доступа к внедренному Web-серверу является программа HP Printer Access Tool. Программа HP Printer Access Tool обеспечивает доступ к внедренному Web-серверу (EWS) для все сетевых принтеров, находящихся в локальной папке «Принтеры». С помощью Web-обозревателя пользователи могут просматривать состояние расходных материалов, контролировать процесс печати и устанавливать параметры конфигурации с помощью сервера EWS.

Запуск встроенного Web-сервера

1. В используемом на компьютере Web-браузере наберите адрес IP для принтера. Чтобы определить адрес IP, распечатайте страницу конфигурации. Дополнительные сведения о печати страницы конфигурации см. в разделе [Страница конфигурации](#).

Примечание

После открытия страницы можно создать для нее закладку, чтобы впоследствии быстрее ее загружать.

2. На встроенном Web-сервере имеются три вкладки с параметрами и информацией о принтере: вкладка **Информация**, **Параметры** и **Сеть**. Откройте вкладку, которую требуется просмотреть.
3. Для получения сведений о каждой вкладке см. следующие разделы:

Вкладка «Информация»

Вкладка «Информация» содержит следующие страницы.

- **Состояние устройства.** На этой странице отображаются сведения о состоянии принтера и об оставшемся сроке службы расходных материалов HP. Материал считается израсходованным, если для него указано значение 0%. На этой странице также отображаются тип и формат носителей для печати для каждого лотка. Чтобы изменить параметры, заданные по умолчанию, щелкните на ссылке **Изменить параметры**.
- **Страница конфигурации.** На этой странице отображается информация, которая находится на странице конфигурации принтера.
- **Состояние расходных материалов.** На этой странице отображаются сведения об оставшемся сроке службы расходных материалов HP. Материал считается израсходованным, если для него указано значение 0%. На этой странице также указаны коды изделий для расходных материалов. Чтобы заказать новые расходные материалы, щелкните на ссылке **Заказ расходных материалов** в области **Другие ссылки** в этом окне. Чтобы посетить какой-либо Web-узел, необходимо иметь доступ к Интернету.
- **Журнал событий.** На этой странице представлен список всех событий и ошибок принтера.
- **Информация об устройстве.** На этой странице отображаются сетевое имя принтера, адрес, а также информация о модели. Чтобы изменить эти данные, щелкните на элементе **Информация об устройстве** на вкладке **Параметры**.
- **Панель управления.** Чтобы просмотреть текущее состояние панели управления принтера, нажмите эту кнопку.

Вкладка «Параметры»

Эта вкладка позволяет настроить принтер с помощью компьютера. Вкладка **Параметры** может быть защищена паролем. Если принтер подключен к сети, перед изменением параметров на данной вкладке обязательно обратитесь к администратору.

На вкладке **Параметры** расположены следующие страницы.

- **Конфигурация устройства.** Все параметры для принтера можно задать на этой странице. На ней также расположены стандартные меню для принтеров, которые имеют дисплей панели управления. К этим меню относятся: **Информация**, **Обработка бумаги** и **Конфигурация устройства**.
- **Предупреждения.** Только при подключении к сети. Позволяет настроить получение предупреждений о различных событиях принтера и расходных материалов по электронной почте.
- **Электронная почта.** Только при подключении к сети. Совместно со страницей «Предупреждения» используется для настройки входящей и исходящей электронной почты.

- **Безопасность.** Используется для задания пароля, который необходим для доступа к вкладкам **Параметры** и **Сеть**. Определенные функции встроенного Web-сервера можно включить или выключить.
- **Другие ссылки.** Используется для добавления или настройки ссылки на другой Web-узел. Эта ссылка отображается в области **Другие ссылки** на всех страницах встроенного Web-сервера. В области **Другие ссылки** постоянно отображаются следующие ссылки: **Электронная служба HP Instant Support**, **Заказ расходных материалов** и **Поддержка изделия**.
- **Информация об устройстве.** Имя принтера и назначенный ему инвентарный номер. Введите имя и адрес электронной почты для основного контактного лица, которое получит информацию о принтере.
- **Язык.** Используется для определения языка, на котором отображается информация во встроенном Web-сервере.
- **Службы времени.** Принтер настраивается на синхронизацию даты и времени с сетевым сервером через определенные интервалы времени.

Вкладка «Сеть»

С помощью вкладки «Сеть» сетевой администратор может управлять сетевыми параметрами принтера, подключенного к сети по протоколу IP. Если принтер напрямую подключен к компьютеру или подключен к сети без помощи сервера печати HP Jetdirect, данная вкладка не отображается.

Другие ссылки

В этом разделе содержатся ссылки для подключения к Интернету. Чтобы воспользоваться одной из этих ссылок, необходимо иметь доступ к Интернету. Если используется удаленное подключение и при первом открытии встроенного Web-сервера соединение отсутствует, перед посещением этих Web-узлов необходимо выполнить подключение. Для этого, возможно, потребуется закрыть встроенный Web-сервер и снова его запустить.

- **Электронная служба HP Instant Support.** Осуществляет подключение к Web-узлу HP для решений возникших проблем. С помощью данной службы выполняется анализ журнала ошибок принтера и информации о конфигурации, чтобы предоставить сведения о диагностике и обслуживании специально для данного принтера.
- **Заказ расходных материалов.** Чтобы подключиться к Web-узлу HP и заказать расходные материалы производства HP, например картриджи или носители для печати, следует щелкнуть на этой ссылке.
- **Поддержка изделия.** Переход на Web-узел поддержки принтера серии HP LaserJet 2400. Затем можно выполнить поиск справочных сведений по основным разделам.

Использование программного обеспечения HP Web Jetadmin

HP Web Jetadmin является программным обеспечением для удаленной установки, мониторинга, поиска и устранения неисправностей периферийного оборудования, подключенного к сети, с помощью Web-интерфейса. Интуитивно понятный интерфейс браузера упрощает межплатформенное управление широким спектром устройств, включая принтеры HP и принтеры других производителей. Управление носит упреждающий характер, что позволяет администраторам сети разрешать связанные с принтером вопросы таким образом, что это не затрагивает пользователей. Это программное обеспечение для эффективного управления можно бесплатно загрузить с Web-узла http://www.hp.com/go/webjetadmin_software.

Чтобы получить модули расширения для HP Web Jetadmin, щелкните на пункте **plugins**, а затем щелкните на ссылке **download**, расположенной рядом с модулем, который требуется загрузить. Можно настроить программное обеспечение HP Web Jetadmin на автоматическое уведомление пользователя о наличии новых модулей расширения. На странице **Product Update** выполните инструкции для автоматического подключения к Web-узлу HP.

Если программа HP Web Jetadmin установлена на главном сервере, то к ней может обращаться любой клиент сети с помощью поддерживаемого Web-браузера (например, Microsoft Internet Explorer версии 6.0 для Windows или Netscape Navigator 7.1 для Linux). Обращение к узлу HP Web Jetadmin.

Примечание

В настройках браузера необходимо включить поддержку Java. Не поддерживается обращение к узлу через Apple PC.

Использование панели инструментов HP

Панель инструментов HP является Web-приложением, которое можно использовать для выполнения следующих задач:

- Проверка состояния принтера.
- Настройка параметров принтера.
- Просмотр информации по устранению неполадок.
- Просмотр электронной документации.

Использование средства Панель инструментов HP возможно, когда принтер подключен непосредственно к компьютеру или к сети. Для использования средства Панель инструментов HP необходимо выполнить полную установку ПО.

Примечание

Для открытия и использования средства «Панель инструментов HP» не требуется доступ в Интернет. Однако если щелкнуть на какой-либо ссылке в области **Другие ссылки**, для перехода по ней потребуется доступ в Интернет. Дополнительные сведения см. в разделе [Другие ссылки](#).

Поддерживаемые операционные системы

Панель инструментов HP поддерживается в следующих операционных системах:

- Windows 98, 2000, Me, XP и Server 2003
- Mac OS X версии 10.2 или более поздней

Поддерживаемые браузеры

Для использования средства «Панель инструментов HP» необходим один из следующих браузеров:

Windows

- Microsoft Internet Explorer версии 5.5 или более поздней
- Netscape Navigator версии 7.0 или более поздней
- Opera Software ASA Opera версии 6.05 или более поздней

Macintosh (только OS X)

- Microsoft Internet Explorer версии 5.1 или более поздней
- Netscape Navigator версии 7.0 или более поздней

Из браузера можно распечатать все страницы.

Запуск и работа средства «Панель инструментов HP»

1. Откройте «Панель инструментов HP» одним из следующих способов:
 - На рабочем столе Windows дважды щелкните на значке «Панель инструментов HP».
 - В меню **Пуск** в Windows выделите пункт **Программы**, а затем выберите команду **Панель инструментов HP**.
 - В Macintosh OS X на жестком диске щелкните на **Applications**, а затем на папке **Utilities**. Дважды щелкните на значке **HP Toolbox**.

Примечание

После открытия страницы Вы можете создать для нее закладку, чтобы впоследствии можно было быстро ее загрузить.

2. Панель инструментов HP откроется в Web-браузере. Панель инструментов HP содержит следующие разделы:
 - [Вкладка «Состояние»](#)
 - [Вкладка «Устранение неисправностей»](#)
 - [Вкладка «Предупреждения»](#)
 - [Вкладка «Документация»](#)
 - [Окно «Настройка устройств»](#)
 - [Ссылки панели инструментов](#)
 - [Другие ссылки](#)

Вкладка «Состояние»

На вкладке **Статус** имеются ссылки на следующие главные страницы:

- **Состояние устройства.** Просмотр информации о состоянии принтера. На этой странице имеется информация о состоянии принтера, например о замятии бумаги или пустом лотке. После устранения проблемы с принтером нажмите кнопку **Обновить** для обновления состояния устройства.
- **Состояние расходных материалов.** Подробные сведения о состоянии расходных материалов, например о проценте оставшегося тонера в картридже, а также о числе страниц, распечатанных с помощью текущего картриджа. На этой странице также расположены ссылки на страницы для заказа расходных материалов и сведения об утилизации.
- **Печать страниц информации.** Печать таблицы параметров, а также других страниц с информацией о принтере (например, страницы со сведениями о состоянии расходных материалов, демонстрационной страницы и карты меню).

Вкладка «Устранение неисправностей»

На вкладке **Устранение неисправностей** расположены ссылки на следующие основные страницы:

- **Качество печати.** Общие сведения об устранении неисправностей и сведения об устранении проблем, связанных с качеством печати, а также сведения о калибровке принтера для обеспечения качества цветной печати.
- **Обслуживание.** Сведения о расходных материалах принтера, о замене картриджей и других расходных материалов принтера.
- **Сообщения об ошибках.** Сведения о сообщениях об ошибках.
- **Замятие бумаги.** Сведения об обнаружении и устранении замятий.
- **Поддерживаемые носители.** Сведения о носителях, поддерживаемых принтером, о настройке лотков, а также об устранении проблем, связанных с носителями.
- **Страницы принтера.** Печать различных страниц, которые можно использовать для устранения неисправностей, связанных с принтером, включая страницу конфигурации, страницу о состоянии расходных материалов, страницу журнала событий и страницу расхода материалов.

Вкладка «Предупреждения»

На вкладке **Предупреждения** можно настроить принтер для автоматической выдачи предупреждений. На вкладке **Предупреждения** имеются ссылки на следующие главные страницы:

- Настройка предупреждений о состоянии.
- Административные параметры.

Страница «Настройка предупреждений о состоянии»

На странице «Настройка предупреждений о состоянии» можно включить или отключить предупреждения, указать, когда принтер должен отправлять предупреждения, а также выбрать один из двух типов предупреждений:

- Всплывающее сообщение
- Значок на панели задач

Нажмите **Применить**, чтобы активировать настройки.

Страница «Административные параметры»

На странице «Административные параметры» можно установить частоту, с которой «Панель инструментов HP» будет проверять наличие сообщений принтера. Существуют три следующих параметра:

- **Менее часто.** Панель инструментов HP выполняет проверку один раз в минуту (каждые 60 секунд).
- **Обычно.** Панель инструментов HP выполняет проверку два раза в минуту (каждые 30 секунд).
- **Более часто.** Панель инструментов HP выполняет проверку двадцать раз в минуту (каждые 3 секунды).

Если требуется снизить сетевой трафик ввода/вывода (В/В), уменьшите частоту, с которой принтер проверяет предупреждения.

Вкладка «Документация»

На вкладке **Документация** имеются ссылки на следующие источники информации:

- **Замечания по установке.** Специальные инструкции по установке, а также другая информация, с которой следует ознакомиться перед установкой и использованием данной системы печати.
- **Руководство пользователя.** Содержит сведения об использовании принтера, гарантии, спецификациях и поддержке. (Данное руководство пользователя вы читаете в настоящий момент.) Руководство пользователя существует в формате HTML и PDF.

Окно «Настройка устройств»

При щелчке на ссылке **Настройка устройств** во встроенном Web-браузере откроется новое окно. См. раздел [Использование встроенного Web-сервера](#).

Ссылки панели инструментов

Ссылки панели инструментов в левой части экрана содержат ссылки на следующие параметры:

- **Выбор устройства.** Выбор одного из устройств, поддерживающих «Панель инструментов HP».
- **Просмотр текущих предупреждений.** Просмотр текущих предупреждений для всех установленных принтеров. (Просмотр текущих предупреждений возможен только во время печати.)
- **Текстовая страница.** Просмотр средства «Панель инструментов HP» в виде карты узла со ссылками на все страницы средства «Панель инструментов HP» и окна **Настройка устройств**.

Другие ссылки

В этом разделе содержатся ссылки для подключения к Интернету. Чтобы воспользоваться одной из этих ссылок, необходимо иметь доступ к Интернету. Если используется подключение удаленного доступа с помощью модема и при первом открытии средства «Панель инструментов HP» подключение не было установлено, то перед посещением этих Web-узлов необходимо установить соединение с Интернетом. При подключении, возможно, придется закрыть «Панель инструментов HP», а затем открыть ее снова.

- **Электронная служба HP instant support.** Переход на страницу поддержки HP для данного продукта.
- **Регистрация изделия.** Переход на Web-узел регистрации изделий HP.
- **Поддержка изделия.** Переход на Web-узел поддержки принтера. Здесь можно осуществить поиск информации по устранению конкретной проблемы.

Удаление панели инструментов HP

В данном разделе содержатся сведения по удалению панели инструментов HP.

Чтобы удалить панель инструментов HP с помощью значка на рабочем столе Windows

1. Нажмите кнопку **Пуск**.
2. Выберите команду **Программы**.
3. Укажите пункт **Hewlett-Packard** или группу программ серии HP LaserJet 2400, а затем выберите команду **Удалить панель инструментов HP LaserJet**.
4. Следуйте инструкциям на экране.

Чтобы удалить панель инструментов HP с помощью средства установки и удаления программ на панели управления Windows

1. Нажмите кнопку **Пуск**.
2. Выберите команду **Панель управления**.

Примечание

В некоторых версиях операционной системы Windows необходимо сначала указать пункт **Настройка**, а затем выбрать команду **Панель управления**.

3. Дважды щелкните на значке **Установка и удаление программ**.
4. Выберите в списке программ **HP LaserJet Toolbox** и следуйте инструкциям на экране.

Управление драйверами принтеров и их настройка

Решение для настройки и управления драйвером может быть использовано сетевым администратором для задания конфигурации драйверов до установки и развертывания их в среде пользователя. Это полезно при настройке драйверов принтера для нескольких рабочих станций или принтеров с общей конфигурацией.

Если выполняется предварительная настройка драйвера принтера в соответствии с аппаратным обеспечением, доступ ко всем дополнительным возможностям принтера можно получить в драйвере. Кроме этого, можно задать большинство параметров функций драйвера. Можно «заблокировать» пять функций драйвера. Это означает, что можно запретить пользователям изменять параметры двусторонней печати, печати цвета серым тоном, подающего лотка, выводного отсека и типов материалов для печати. (Некоторые функции невозможно использовать во всех типах принтеров. Например, на отдельных принтерах цветная или двусторонняя печать невозможна.)

Решение для настройки и управления драйвером позволяет сэкономить время и затраты на управление. Если администратору необходимо предварительно настроить драйверы принтера, требуется выполнить настройку на каждой клиентской рабочей станции. Поскольку в решении для настройки и управления драйвером имеется несколько параметров конфигурации, администраторы могут создать одну центральную конфигурацию, которая наилучшим образом соответствует выбранной тактике развертывания и установки программного обеспечения.

Кроме этого, решение для настройки и управления принтером администратором предоставляет больше возможностей управления средой печати, поскольку администраторы могут установить драйверы с общей конфигурацией во всей организации. Можно «заблокировать» функцию для поддержки принятых в организации стандартов. Например, если в принтере имеется устройство двусторонней печати, блокировка параметра двусторонней печати гарантирует, что печать будет выполняться на обеих сторонах листа для экономии бумаги. Все эти элементы управления можно развернуть с одного компьютера.

Для этого существуют два средства:

- модуль расширения программного обеспечения HP Web Jetadmin
- утилита настройки

Независимо от применяемого способа настройки всем драйверам принтера определенной модели можно предоставить общий доступ к одной конфигурации с помощью модуля расширения или утилиты настройки. Эта конфигурация подходит для нескольких операционных систем, языков драйвера принтера и локализованных версий.

Файл единой конфигурации связан со всеми поддерживаемыми драйверами и может быть изменен с помощью модуля расширения или утилиты.

Модуль расширения программного обеспечения HP Web Jetadmin

Модуль расширения для настройки и управления драйвером входит в программное обеспечение HP Web Jetadmin. Этот модуль используется для настройки драйверов принтера до установки и развертывания. Этот способ управления и контроля драйверов принтера представляет собой завершенное, полное решение, используемое для настройки принтера, очереди печати и клиентских компьютеров или рабочих станций. В поток операций входят следующие действия:

- обнаружение и настройка принтеров
- обнаружение и настройка очереди печати на серверах. В пакетном файле могут быть определены параметры для нескольких серверов или для нескольких принтеров одной модели, использующих один сервер
- получение драйверов принтера. Для каждой очереди печати принтеров, подключенных к серверу в среде с различными операционными системами, можно установить несколько драйверов
- запуск редактора конфигурации (некоторые устаревшие драйверы не поддерживают этот редактор)
- развертывание настроенных драйверов принтера на серверах
- предоставление конечным пользователям инструкций по подключению к серверу печати. Драйвер, настроенный для их операционных систем, автоматически развертывается на компьютерах пользователей

С помощью модуля расширения программного обеспечения администраторы HP Web Jetadmin могут развернуть настроенные драйверы принтера, используя процесс без вмешательства пользователя, пакетный или удаленный процесс. Модуль расширения программного обеспечения HP Web Jetadmin можно получить на Web-узле http://www.hp.com/go/webjetadmin_software.

Утилита настройки

С помощью утилиты настройки администраторы могут создать пакет выборочной установки, в который входят только необходимые для определенной организации или операционной среды компоненты. Эту утилиту можно получить:

- на компакт-диске, который входит в комплект поставки принтера (утилита является одним из вариантов установки)
- в программном обеспечении системы печати, которое можно загрузить с Web-узла HP для определенной модели принтера

В процедуре установки администратору предлагается выбрать компоненты из содержимого системы печати. При этом, если для выбранных драйверов поддерживается предварительная настройка, администратору выдается запрос на настройку параметров драйвера принтера. В процессе установки создается предварительно настроенный пакет установки, который администратор может развернуть для установки настроенных драйверов принтера на клиентские компьютеры и рабочие станции. Утилита настройки обеспечивает два вида процессов: процесс без вмешательства пользователя и пакетный процесс.

Настройка предупреждений по электронной почте

Можно использовать программу HP Web Jetadmin или встроенный Web-сервер для настройки системы на выдачу предупреждений о проблемах с принтером. Предупреждения доставляются как сообщения электронной почты на указанную пользователем учетную запись или учетные записи.

Можно настроить следующие параметры:

- устройство, за которым требуется вести наблюдение (в данном случае, принтер)
- получаемые предупреждения (например, предупреждения о замятиях, израсходованной бумаге, сообщения **ЗАКАЖИТЕ КАРТРИДЖ, ЗАМЕНИТЕ КАРТРИДЖ**, а также сообщение об **открытой крышке**)
- учетную запись электронной почты, на которую пересылаются предупреждения

Утилита	Источник информации
HP Web Jetadmin	<ul style="list-style-type: none">• См. раздел Использование программного обеспечения HP Web Jetadmin для получения общих сведений о HP Web Jetadmin• Дополнительные сведения о предупреждениях и о настройке предупреждений см. в интерактивной справке HP Web Jetadmin
Встроенный Web-сервер	<ul style="list-style-type: none">• См. раздел Использование встроенного Web-сервера для получения общих сведений о встроенном Web-сервере• Дополнительные сведения о предупреждениях и о настройке предупреждений см. в интерактивной справке встроенного Web-сервера

Настройка часов

Функция часов служит для установки даты и времени. Все сохраняемые задания печати содержат дату и время, чтобы можно было определить последние версии заданий.

Настройка даты и времени

При настройке даты и времени можно задать формат даты, дату, формат времени и время.

Настройка формата даты

1. Чтобы открыть меню, нажмите клавишу **Меню**.
2. Используйте клавишу **▲** (клавишу со стрелкой **ВВЕРХ**) или клавишу **▼** (клавишу со стрелкой **ВНИЗ**), чтобы перейти к пункту **КОНФИГУР. УСТР-ВА**, а затем нажмите клавишу **✓** (клавиша **ВЫБРАТЬ**).
3. Используйте клавишу **▲** (клавишу со стрелкой **ВВЕРХ**) или клавишу **▼** (клавишу со стрелкой **ВНИЗ**), чтобы перейти к пункту **СИСТЕМН. УСТАН-КИ**, а затем нажмите клавишу **✓** (клавиша **ВЫБРАТЬ**).
4. Используйте клавишу **▲** (клавишу со стрелкой **ВВЕРХ**) или клавишу **▼** (клавишу со стрелкой **ВНИЗ**), чтобы перейти к пункту **ДАТА/ВРЕМЯ**, а затем нажмите клавишу **✓** (клавиша **ВЫБРАТЬ**).
5. Используйте клавишу **▲** (клавишу со стрелкой **ВВЕРХ**) или клавишу **▼** (клавишу со стрелкой **ВНИЗ**), чтобы перейти к пункту **ФОРМАТ ДАТЫ**, а затем нажмите клавишу **✓** (клавиша **ВЫБРАТЬ**).
6. Используйте клавишу **▲** (клавишу со стрелкой **ВВЕРХ**) или клавишу **▼** (клавишу со стрелкой **ВНИЗ**), чтобы выбрать желаемый формат даты, а затем нажмите клавишу **✓** (клавиша **ВЫБРАТЬ**).
7. Настройки сохраняются, а панель управления возвращается в подменю **ДАТА/ВРЕМЯ**.
8. Чтобы выйти из меню, нажмите клавишу **Меню**.

Настройка даты

1. Чтобы открыть меню, нажмите клавишу **МЕНЮ**.
2. Используйте клавишу ▲ (клавишу со стрелкой **ВВЕРХ**) или клавишу ▼ (клавишу со стрелкой **ВНИЗ**), чтобы перейти к пункту **КОНФИГУР. УСТР-ВА**, а затем нажмите клавишу ✓ (клавиша **ВЫБРАТЬ**).
3. Используйте клавишу ▲ (клавишу со стрелкой **ВВЕРХ**) или клавишу ▼ (клавишу со стрелкой **ВНИЗ**), чтобы перейти к пункту **СИСТЕМН. УСТАН-КИ**, а затем нажмите клавишу ✓ (клавиша **ВЫБРАТЬ**).
4. Используйте клавишу ▲ (клавишу со стрелкой **ВВЕРХ**) или клавишу ▼ (клавишу со стрелкой **ВНИЗ**), чтобы перейти к пункту **ДАТА/ВРЕМЯ**, а затем нажмите клавишу ✓ (клавиша **ВЫБРАТЬ**).
5. Используйте клавишу ▲ (клавишу со стрелкой **ВВЕРХ**) или клавишу ▼ (клавишу со стрелкой **ВНИЗ**), чтобы перейти к пункту **ДАТА**, а затем нажмите клавишу ✓ (клавиша **ВЫБРАТЬ**).
6. Используйте клавишу ▲ (клавишу со стрелкой **ВВЕРХ**) или клавишу ▼ (клавишу со стрелкой **ВНИЗ**), чтобы выбрать требуемый год, а затем нажмите клавишу ✓ (клавиша **ВЫБРАТЬ**).

Примечание

Порядок изменения значений параметров **ГОД**, **МЕСЯЦ** и **ДЕНЬ** зависит от формата даты. Первым может быть выбран параметр **ГОД**, **МЕСЯЦ** или **ДЕНЬ**.

7. Используйте клавишу ▲ (клавишу со стрелкой **ВВЕРХ**) или клавишу ▼ (клавишу со стрелкой **ВНИЗ**), чтобы выбрать требуемый месяц, а затем нажмите клавишу ✓ (клавиша **ВЫБРАТЬ**).
8. Используйте клавишу ▲ (клавишу со стрелкой **ВВЕРХ**) или клавишу ▼ (клавишу со стрелкой **ВНИЗ**), чтобы выбрать требуемый день, а затем нажмите клавишу ✓ (клавиша **ВЫБРАТЬ**).
9. Настройки сохраняются, а панель управления возвращается в подменю **ДАТА/ВРЕМЯ**.
10. Чтобы выйти из меню, нажмите клавишу **МЕНЮ**.

Настройка формата времени

1. Чтобы открыть меню, нажмите клавишу **МЕНЮ**.
2. Используйте клавишу ▲ (клавишу со стрелкой **ВВЕРХ**) или клавишу ▼ (клавишу со стрелкой **ВНИЗ**), чтобы перейти к пункту **КОНФИГУР. УСТР-ВА**, а затем нажмите клавишу ✓ (клавиша **ВЫБРАТЬ**).
3. Используйте клавишу ▲ (клавишу со стрелкой **ВВЕРХ**) или клавишу ▼ (клавишу со стрелкой **ВНИЗ**), чтобы перейти к пункту **СИСТЕМН. УСТАН-КИ**, а затем нажмите клавишу ✓ (клавиша **ВЫБРАТЬ**).
4. Используйте клавишу ▲ (клавишу со стрелкой **ВВЕРХ**) или клавишу ▼ (клавишу со стрелкой **ВНИЗ**), чтобы перейти к пункту **ДАТА/ВРЕМЯ**, а затем нажмите клавишу ✓ (клавиша **ВЫБРАТЬ**).
5. Используйте клавишу ▲ (клавишу со стрелкой **ВВЕРХ**) или клавишу ▼ (клавишу со стрелкой **ВНИЗ**), чтобы перейти к пункту **ФОРМАТ ВРЕМЕНИ**, а затем нажмите клавишу ✓ (клавиша **ВЫБРАТЬ**).
6. Используйте клавишу ▲ (клавишу со стрелкой **ВВЕРХ**) или клавишу ▼ (клавишу со стрелкой **ВНИЗ**), чтобы выбрать желаемый формат времени, а затем нажмите клавишу ✓ (клавиша **ВЫБРАТЬ**).
7. Настройки сохраняются, а панель управления возвращается в подменю **ДАТА/ВРЕМЯ**.
8. Чтобы выйти из меню, нажмите клавишу **МЕНЮ**.

Настройка времени

1. Чтобы открыть меню, нажмите клавишу **МЕНЮ**.
2. Используйте клавишу ▲ (клавишу со стрелкой **ВВЕРХ**) или клавишу ▼ (клавишу со стрелкой **ВНИЗ**), чтобы перейти к пункту **КОНФИГУР. УСТР-ВА**, а затем нажмите клавишу ✓ (клавиша **ВЫБРАТЬ**).
3. Используйте клавишу ▲ (клавишу со стрелкой **ВВЕРХ**) или клавишу ▼ (клавишу со стрелкой **ВНИЗ**), чтобы перейти к пункту **СИСТЕМН. УСТАН-КИ**, а затем нажмите клавишу ✓ (клавиша **ВЫБРАТЬ**).
4. Используйте клавишу ▲ (клавишу со стрелкой **ВВЕРХ**) или клавишу ▼ (клавишу со стрелкой **ВНИЗ**), чтобы перейти к пункту **ДАТА/ВРЕМЯ**, а затем нажмите клавишу ✓ (клавиша **ВЫБРАТЬ**).
5. Используйте клавишу ▲ (клавишу со стрелкой **ВВЕРХ**) или клавишу ▼ (клавишу со стрелкой **ВНИЗ**), чтобы перейти к пункту **ВРЕМЯ**, а затем нажмите клавишу ✓ (клавиша **ВЫБРАТЬ**).
6. Используйте клавишу ▲ (клавишу со стрелкой **ВВЕРХ**) или клавишу ▼ (клавишу со стрелкой **ВНИЗ**), чтобы выбрать требуемое значение часов, а затем нажмите клавишу ✓ (клавиша **ВЫБРАТЬ**).
7. Используйте клавишу ▲ (клавишу со стрелкой **ВВЕРХ**) или клавишу ▼ (клавишу со стрелкой **ВНИЗ**), чтобы выбрать требуемое значение минут, а затем нажмите клавишу ✓ (клавиша **ВЫБРАТЬ**).
8. Настройки сохраняются, а панель управления возвращается в подменю **ДАТА/ВРЕМЯ**.
9. Чтобы выйти из меню, нажмите клавишу **МЕНЮ**.

Проверка конфигурации принтера

С помощью панели управления принтера можно печатать страницы, содержащие сведения о принтере и его текущей конфигурации. Далее описаны следующие страницы информации:

- [Карта меню](#)
- [Страница конфигурации](#)
- [Страница состояния расходных материалов](#)
- [Список шрифтов PS или PCL](#)

Для получения полного списка страниц принтера см. меню **ИНФОРМАЦИЯ** на панели управления принтера ([Меню «Информация»](#)).

Держите эти страницы под рукой для удобства при устранении неисправностей. Они также пригодятся, если потребуется связаться со службой поддержки клиентов HP.

Карта меню

Для просмотра текущих параметров, установленных в различных меню, распечатайте карту меню панели управления принтера.

Чтобы напечатать карту меню

1. Нажмите клавишу ✓ (клавиша **ВЫБРАТЬ**), чтобы открыть меню.
2. Для прокрутки к пункту **ИНФОРМАЦИЯ** используйте клавишу ▲ (клавиша со стрелкой **ВВЕРХ**) или ▼ (клавиша со стрелкой **ВНИЗ**), а затем нажмите клавишу ✓ (клавиша **ВЫБРАТЬ**).
3. Для прокрутки к пункту **ПЕЧАТЬ КАРТЫ МЕНЮ** используйте клавишу ▲ (клавиша со стрелкой **ВВЕРХ**) или ▼ (клавиша со стрелкой **ВНИЗ**), а затем нажмите клавишу ✓ (клавиша **ВЫБРАТЬ**).

Может потребоваться хранить схему меню рядом с принтером для справок. Содержимое карты меню меняется в зависимости от параметров, установленных в принтере в данный момент. (Многие из этих значений можно переопределить с помощью драйвера принтера или из соответствующего приложения.)

Чтобы посмотреть полный список элементов панели управления и их возможные значения, см. раздел [Меню панели управления](#). Для изменения параметра панели управления см. раздел [Изменение параметров панели управления](#).

Страница конфигурации

Используйте страницу конфигурации для просмотра текущих параметров принтера, для поиска и устранения неисправностей или для проверки правильности установленных дополнительных принадлежностей, например памяти (DIMM), лотков и языков принтера.

Примечание

Если установлен сервер печати HP Jetdirect, также печатается страница конфигурации HP Jetdirect. На этой странице также появляется адрес IP сервера печати HP Jetdirect.

Чтобы распечатать страницу конфигурации через панель управления

1. Нажмите клавишу \checkmark (клавиша **ВЫБРАТЬ**), чтобы открыть меню.
2. Для прокрутки к пункту **ИНФОРМАЦИЯ** используйте клавишу \blacktriangle (клавиша со стрелкой **ВВЕРХ**) или \blacktriangledown (клавиша со стрелкой **ВНИЗ**), а затем нажмите клавишу \checkmark (клавиша **ВЫБРАТЬ**).
3. Для прокрутки к пункту **ПЕЧАТЬ КОНФИГУРАЦИИ** используйте клавишу \blacktriangle (клавиша со стрелкой **ВВЕРХ**) или \blacktriangledown (клавиша со стрелкой **ВНИЗ**), а затем нажмите клавишу \checkmark (клавиша **ВЫБРАТЬ**).

Ниже представлен пример страницы конфигурации. Содержимое карты меню меняется в зависимости от параметров, установленных в принтере в данный момент.

Примечание

Сведения о конфигурации принтера можно получить также с помощью встроенного Web-сервера или средства «Панель инструментов HP». Подробнее об этом см. в разделе [Использование встроенного Web-сервера](#) или [Использование панели инструментов HP](#).

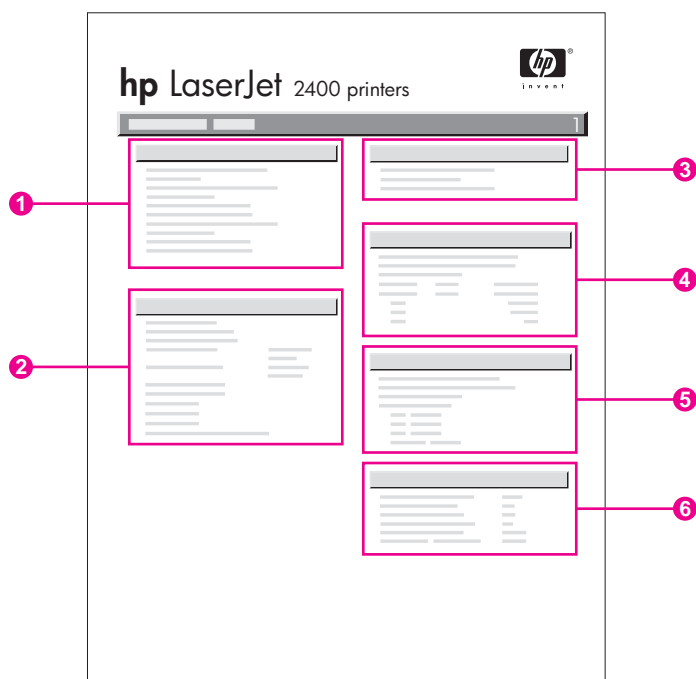

1	Информация о принтере	Указывается модель, серийный номер, количество листов, отпечатанных в принтере, и другая информация о принтере.
2	Установленные особенности и параметры	Перечислены все установленные языки принтера (например, PS и PCL), а также дополнительные устройства, установленные в каждом слоте DIMM и EIO.

3	Память	Указана память принтера, рабочая область драйвера PCL (DWS) и сведения об экономии ресурсов.
4	Журнал событий	Содержит количество записей в журнале событий, максимальное количество видимых записей, а также три последние записи.
5	Безопасность	Указывается состояние блокировки панели управления принтера, пароля панели управления и жесткого диска (если он установлен в принтере).
6	Лотки и параметры	Приведены параметры формата для всех установленных лотков и дополнительных устройств.





Страница состояния расходных материалов

Используйте эту страницу для получения сведений о картридже для печати, установленном в принтере, количестве тонера, оставшемся в картридже, и о количестве обработанных страниц и заданий.

Примечание

Сведения о конфигурации принтера можно получить также с помощью встроенного Web-сервера или средства «Панель инструментов HP». Подробнее об этом см. в разделе [Использование встроенного Web-сервера](#) или [Использование панели инструментов HP](#).

Чтобы напечатать страницу состояния расходных материалов через панель управления

1. Нажмите клавишу  (клавиша **ВЫБРАТЬ**), чтобы открыть меню.
2. Для прокрутки к пункту **ИНФОРМАЦИЯ** используйте клавишу  (клавиша со стрелкой **ВВЕРХ**) или  (клавиша со стрелкой **ВНИЗ**), а затем нажмите клавишу  (клавиша **ВЫБРАТЬ**).

3. Для прокрутки к пункту **СТРАН. СОСТОЯНИЯ ПРИНАДЛ. ДЛЯ ПЕЧ.** используйте клавишу ▲ (клавиша со стрелкой **ВВЕРХ**) или ▼ (клавиша со стрелкой **ВНИЗ**), а затем нажмите клавишу ✓ (клавиша **ВЫБРАТЬ**).

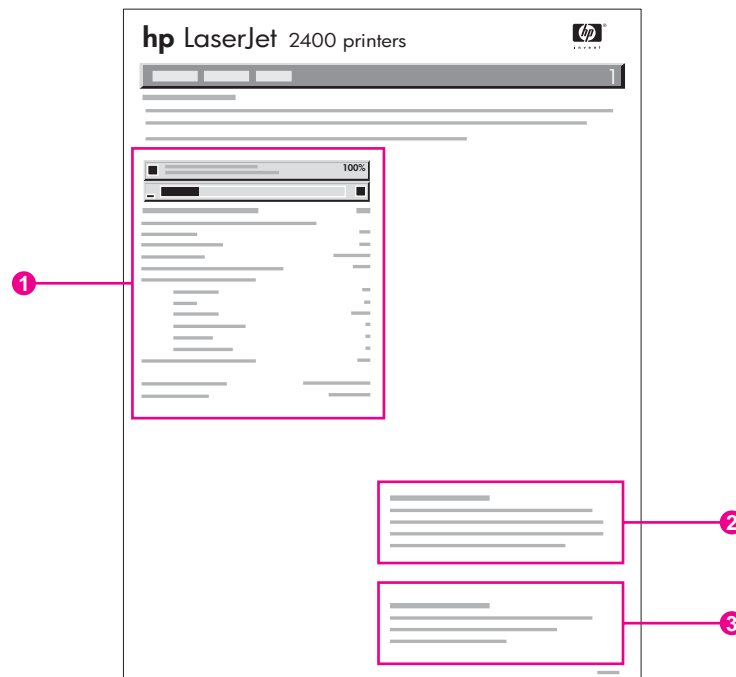

- 1 Сведения о картридже для печати, а также сведения о количестве оставшихся страниц.
- 2 Сведения о заказе расходных материалов.
- 3 Сведения о вторичной переработке расходных материалов.

Список шрифтов PS или PCL

Списки шрифтов содержат шрифты, установленные на текущий момент в принтере. В списках шрифтов также указано, какие шрифты содержатся на дополнительном жестком диске или в модуле флэш-памяти DIMM.

Чтобы напечатать список шрифтов PCL или PS

1. Нажмите клавишу ✓ (клавиша **ВЫБРАТЬ**), чтобы открыть меню.
2. Для прокрутки к пункту **ИНФОРМАЦИЯ** используйте клавишу ▲ (клавиша со стрелкой **ВВЕРХ**) или ▼ (клавиша со стрелкой **ВНИЗ**), а затем нажмите клавишу ✓ (клавиша **ВЫБРАТЬ**).
3. Для прокрутки к пункту **ПЕЧАТЬ СПИСКА ШРИФТОВ PS** или **ПЕЧАТЬ СПИСКА ШРИФТОВ PCL** используйте клавишу ▲ (клавиша со стрелкой **ВВЕРХ**) или ▼ (клавиша со стрелкой **ВНИЗ**), а затем нажмите клавишу ✓ (клавиша **ВЫБРАТЬ**).

В списке шрифтов PS содержатся установленные шрифты PS, а также примеры этих шрифтов. В списке шрифтов PCL можно найти следующие сведения.

- **Шрифт** — здесь перечислены названия и образцы шрифтов.
- **Шаг/пункт** — здесь указаны шаг и размер шрифта.
- **Escape-последовательность** (команда программирования PCL) — используется для выбора назначаемого шрифта. (См. пояснение в нижней части страницы списка шрифтов.)

Примечание

Сведения об использовании команд принтера для выбора шрифта в программах MS-DOS® см. в разделе [Выбор шрифтов PCL 6 и PCL 5](#).

- *Номер шрифта* — номер, используемый для выбора шрифтов на панели управления принтера (не из приложения). Не путайте номер шрифта с кодом шрифта, описанным ниже. Номер указывает слот CompactFlash, в котором хранится шрифт.
 - **ПРОГР.** Загружаемые шрифты, которые могут находиться резидентно в принтере, пока не будут загружены другие шрифты для их замены или пока питание принтера не будет выключено.
 - **ВНУТР.** Шрифты, постоянно установленные в принтере.
- *Идентификатор шрифта* — номер, который присваивается программным шрифтам во время их загрузки с помощью программного обеспечения.

Обслуживание картриджа

В этом разделе содержатся сведения о картриджах HP, сроке их службы, условиях хранения и способах идентификации оригинальных расходных материалов HP. Также здесь содержится информация о картриджах других производителей, отличных от HP.

- [Картриджи HP](#)
- [Картриджи других производителей](#)
- [Идентификация картриджа](#)
- [Хранение картриджа](#)
- [Срок службы картриджа](#)
- [Проверка уровня расхода](#)
- [В картридже мало тонера, или он пуст](#)

Картриджи HP

Для оригинального картриджа HP доступны следующие сведения:

- оставшееся количество тонера
- приблизительное число оставшихся страниц
- количество напечатанных страниц

Картриджи других производителей

Компания Hewlett-Packard не рекомендует использовать картриджи других производителей, как новые, так и восстановленные. Компания HP, не являясь изготовителем этой продукции, не может гарантировать и контролировать ее качество. Обслуживание и ремонт, необходимость в которых возникла в результате использования картриджей сторонних производителей, *не* покрываются гарантией на принтер.

Использование оригинальных расходных материалов HP гарантирует доступность всех возможностей печати HP.

Идентификация картриджа

Если производителем картриджа является не компания HP, то при его установке появится уведомление об этом. Если вы уверены, что приобрели оригинальные расходные материалы HP, посетите соответствующий веб-узел <http://www.hp.com/go/anticounterfeit>.

Хранение картриджа

Не вынимайте картридж из упаковки, если не собираетесь использовать его.

Всегда храните картриджи в надлежащих условиях. Температура воздуха при хранении должна быть в диапазоне от -20°C до 40°C. Относительная влажность должна быть от 10% до 90%.

Чтобы предотвратить повреждение картриджа, не подвергайте его воздействию света дольше, чем на несколько минут.

Срок службы картриджа

Срок службы картриджа зависит от расхода тонера при печати и срока годности компонентов внутри картриджа. При печати текста с расходом 5% (обычный расход при печати деловых писем) картриджа HP хватает в среднем на 6 000 (Q6511A) или 12 000 (Q6511X) страниц.

Узнать срок службы картриджа можно в любое время, проверив уровень расходного материала, как показано в разделе [Проверка уровня расхода](#).

Проверка уровня расхода

Уровень расходных материалов (тонера) можно проверить с помощью панели управления принтера, встроенного Web-сервера, программного обеспечения «Панель инструментов HP» или программы HP Web Jetadmin.

Проверка уровня расходных материалов с помощью панели управления

1. Чтобы открыть меню, нажмите кнопку **Меню**.
2. Для прокрутки к пункту **ИНФОРМАЦИЯ** используйте кнопку **▲** (кнопка со стрелкой **ВВЕРХ**) или **▼** (кнопка со стрелкой **ВНИЗ**), а затем нажмите кнопку **✓** (кнопка **ВЫБРАТЬ**).
3. Используйте клавишу **▲** (клавиша со стрелкой **ВВЕРХ**) или **▼** (клавиша со стрелкой **ВНИЗ**) для прокрутки к пункту **СТРАН. СОСТОЯНИЯ ПРИНАДЛ. ДЛЯ ПЕЧ.** и нажмите клавишу **✓** (клавиша **ВЫБРАТЬ**). См. раздел [Страница состояния расходных материалов](#) для получения сведений о странице состояния расходных материалов.

Проверка уровня расходных материалов с помощью встроенного Web-сервера

1. В окне Web-обозревателя введите IP-адрес главной страницы принтера. После этого отобразится страница состояния принтера. (См. [Запуск встроенного Web-сервера](#).)
2. В левой области экрана щелкните на элементе **Состояние расходных материалов**. После этого отобразится страница состояния расходных материалов, на которой содержатся сведения об уровне тонера. (Сведения о странице состояния расходных материалов см. в разделе [Страница состояния расходных материалов](#).)

Проверка уровня расходных материалов с помощью средства «Панель инструментов HP»

Можно настроить «Панель инструментов HP» для оповещения о низком уровне тонера в картридже. Можно выбрать получение оповещений по электронной почте в виде всплывающего сообщения или значка на панели задач. Для проверки состояния расходных материалов с помощью программного обеспечения «Панель инструментов HP» откройте вкладку **Состояние**, а затем выберите элемент **Состояние расходных материалов**.

Проверка уровня расходных материалов с помощью программного обеспечения HP Web Jetadmin

В программном обеспечении HP Web Jetadmin выберите принтер. Страница состояния устройства содержит сведения об уровне расходного материала.

В картридже мало тонера, или он пуст

Появится предупреждение о том, что в картридже мало тонера или он пуст.

Если заканчивается тонер или подходит к концу срок службы барабана

Если тонер в картридже заканчивается, на панели управления принтера отображается сообщение **ЗАКАЖИТЕ КАРТРИДЖ**. Первое сообщение появляется, когда остается около 16% (картридж на 6000 страниц) или около 8% (картридж на 12000 страниц) срока службы картриджа. Данное процентное содержание определяется из расчета примерно 2-недельного использования картриджа в обычном режиме до его полного опустошения. Нужно приобрести новый картридж заранее, не дожидаясь, пока закончится тонер в старом.

По умолчанию принтер продолжает печатать, пока не кончится тонер, однако этого можно избежать, остановив принтер при первом появлении сообщения **ЗАКАЖИТЕ КАРТРИДЖ**, например, если требуется, чтобы качество печати оставалось постоянным при печати заданий и тонер не закончился во время печати большого задания. Чтобы настроить остановку принтера, в меню **КОНФИГУР. УСТР-ВА** в группе **СИСТЕМН. УСТАН-КИ** задайте для параметра **НИЗКИЙ УРОВЕНЬ КАРТРИДЖА** значение **СТОП**. После этого при появлении сообщения **ЗАМЕНИТЕ КАРТРИДЖ** принтер прекратит печатать. Чтобы возобновить печать, нажимайте кнопку ✓ (кнопка **ВЫБРАТЬ**) для каждого задания печати.

Если в картридже заканчивается тонер или истекает срок его службы

Сообщение **ЗАМЕНИТЕ КАРТРИДЖ** появляется в следующих случаях.

- **Если в картридже закончился тонер.** Если для параметра **КАРТРИДЖ ПУСТ** установлено значение **ПРОДОЛЖИТЬ** (в меню **КОНФИГУР. УСТР-ВА** подменю **СИСТЕМН. УСТАН-КИ**), принтер продолжит печать до тех пор, пока барабан картриджа не выйдет из строя. HP не гарантирует высокое качество печати после первого появления сообщения **ЗАМЕНИТЕ КАРТРИДЖ**. Как можно быстрее замените картридж. (См. [Заказ зап. деталей, доп. принадлежностей и расх. материалов.](#)) Сообщение **ЗАМЕНИТЕ КАРТРИДЖ** будет появляться до тех пор, пока картридж не будет заменен. Если для параметра **КАРТРИДЖ ПУСТ** задано значение **СТОП**, принтер прекращает печать, пока не будет заменен картридж, или возобновляет печать после настройки принтера для продолжения печати. В меню **КОНФИГУР. УСТР-ВА** в группе **СИСТЕМН. УСТАН-КИ** установите для параметра **КАРТРИДЖ ПУСТ** значение **ПРОДОЛЖИТЬ**.
- **Если срок службы барабана или картриджа истек.** Необходимо срочно заменить картридж, чтобы продолжить печать. Если в картридже остался тонер, то печать все равно невозможна. (См. [Заказ зап. деталей, доп. принадлежностей и расх. материалов.](#)) Это позволяет защитить принтер.

Очистка принтера

Со временем внутри принтера скапливаются частицы тонера и бумаги. Из-за этого ухудшается качество печати. Очистка принтера может устранить подобные проблемы.

Очищайте зоны тракта прохождения бумаги и картриджа при каждой замене картриджа или при возникновении проблем с качеством печати. По возможности старайтесь не допускать попадания в принтер пыли и прочих мелких частиц.

Наружная очистка принтера

Очищайте наружную поверхность принтера влажной тканью.

ПРЕДУПРЕЖДЕНИЕ

Не применяйте для очистки принтера чистящие вещества, содержащие аммиак, и не подносите их близко к принтеру.

Очистка зон тракта прохождения бумаги и картриджа

Со временем внутри принтера скапливаются частицы тонера и бумаги. Из-за этого ухудшается качество печати. Очистка принтера поможет полностью или частично избежать подобных проблем.

Очистка принтера изнутри

1. Выключите принтер и выньте шнур питания из розетки.
2. Откройте верхнюю крышку.

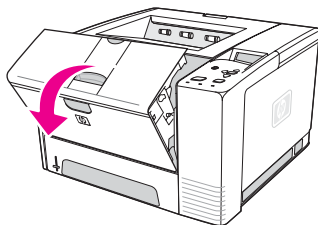

3. Извлеките картридж.

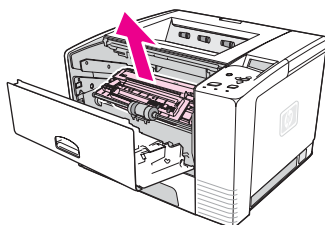

ПРЕДУПРЕЖДЕНИЕ

Чтобы предотвратить повреждение картриджа, не подвергайте его воздействию света дольше, чем на несколько минут. Не прикасайтесь к передающему ролику (резиновый ролик черного цвета, который находится под картриджем). Следы жира, попавшего с кожи на ролик, могут привести к появлению дефектов печати.

4. Протрите тракт прохождения бумаги и отделение картриджа сухой тканью без ворса.

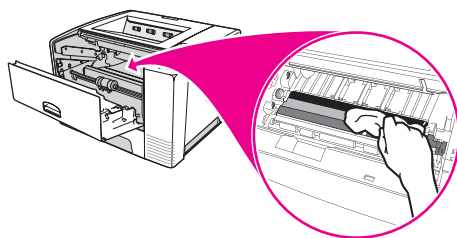

5. Заново установите картридж и закройте верхнюю крышку.

Примечание

Если картридж не удастся переустановить, убедитесь, что направляющая пластина установлена в исходное положение (должен быть слышен щелчок) и картридж плотно встал на свое место.

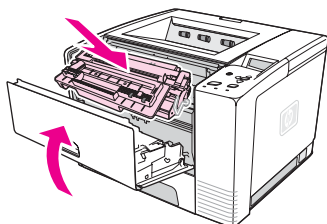

6. Вставьте шнур питания в розетку и включите принтер.

Очистка термоэлемента

Выполните очистку принтера с помощью листа очистки, чтобы освободить термоэлемент от остатков тонера и частиц бумаги, которые иногда скапливаются внутри. Скопление тонера и частиц бумаги может вызвать появление пятен на лицевой или обратной стороне печатаемых листов.

Чтобы обеспечить оптимальное качество печати, компания HP рекомендует использовать лист очистки каждый раз при замене картриджа или выполнять автоматическую плановую очистку, которую можно настроить отдельно.

Процедура очистки может занять около 2,5 минут. Во время очистки на дисплее панели управления принтера появляется сообщение **ОЧИСТКА**.

Запуск листа очистки

Для того, чтобы очистка была проведена надлежащим образом, распечатайте лист очистки на бумаге для ксерокопирования (но не на бумаге для документов и не на плотной или грубой бумаге).

1. Если принтер оснащен модулем двусторонней печати, откройте задний выходной отсек.
2. Чтобы открыть меню, нажмите кнопку **Меню**.
3. Для прокрутки к пункту **КОНФИГУР. УСТР-ВА** используйте кнопку **▲** (кнопка со стрелкой **ВВЕРХ**) или **▼** (кнопка со стрелкой **ВНИЗ**), а затем нажмите кнопку **✓** (кнопка **ВЫБРАТЬ**).

4. Для прокрутки к пункту **КАЧЕСТВО ПЕЧАТИ** используйте кнопку ▲ (кнопка со стрелкой **ВВЕРХ**) или ▼ (кнопка со стрелкой **ВНИЗ**), а затем нажмите кнопку ✓ (кнопка **ВЫБРАТЬ**).
5. Для прокрутки к пункту **СОЗДАТЬ ЧИСТЯЩУЮ СТРАНИЦУ** используйте кнопку ▲ (кнопка со стрелкой **ВВЕРХ**) или ▼ (кнопка со стрелкой **ВНИЗ**), а затем нажмите кнопку ✓ (кнопка **ВЫБРАТЬ**).
6. Следуйте указаниям по выполнению очистки, перечисленным на листе очистки.
7. Если принтер оснащен модулем двусторонней печати, закройте задний выходной отсек.

4

Устранение неисправностей

Представленные здесь сведения об устранении неисправностей помогут решить проблемы, возникающие во время печати. Выберите тему или тип проблемы из следующего списка.

- [Схема устранения неполадок](#)
- [Устранение основных неполадок при печати](#)
- [Правила использования бумаги](#)
- [Распечатка специальных страниц](#)
- [Устранение замятий](#)
- [Сообщения принтера](#)
- [Устранение проблем качества печати](#)
- [Устранение ошибок печати сетевого принтера](#)
- [Устранение распространенных ошибок при работе в Windows](#)
- [Устранение распространенных ошибок при работе в Macintosh](#)
- [Устранение распространенных ошибок при использовании PostScript](#)

Схема устранения неполадок

Если принтер не отвечает надлежащим образом, используйте данную схему для определения неполадки. Если ошибка в работе принтера не устраняется при выполнении какого-либо действия, продолжайте выполнять действия, соответствующие рекомендациям по устранению неисправностей.

Если не удастся устранить неисправность после выполнения действий, рекомендованных в данном руководстве пользователя, обратитесь в уполномоченный центр технического обслуживания и поддержки компании HP. (См. [Служба поддержки пользователей HP.](#))

Примечание

Пользователи компьютеров Macintosh. Более подробные сведения об устранении неисправностей см. в разделе [Устранение распространенных ошибок при работе в Macintosh.](#)

1 На дисплее панели управления появилось сообщение ГОТОВ?

ДА →	Перейдите к шагу 2.			
НЕТ ↓				
Дисплей не светится, и вентилятор принтера не работает.	Дисплей не светится, но вентилятор принтера работает.	Выбран неправильный язык для дисплея.	На дисплее отображаются искаженные или непонятные символы.	На панели управления принтера появляются другие сообщения, помимо сообщения ГОТОВ.

<ul style="list-style-type: none"> • Выключите и снова включите принтер. • Проверьте шнур питания и выключатель. • Включите принтер в другую розетку. • Убедитесь в том, что электропитание принтера не прерывается и соответствует спецификациям принтера. (См. Требования к электропитанию.) 	<ul style="list-style-type: none"> • Нажмите клавишу на панели управления, чтобы проверить, отвечает ли принтер. • Выключите питание принтера, затем снова включите его. 	<ul style="list-style-type: none"> • Выключите и снова включите принтер. Когда на дисплее панели управления появится надпись ХХХ МБ, нажмите и удерживайте кнопку ✓ (кнопка ВЫБРАТЬ), пока не загорятся все три индикатора. Эта процедура может занять до 10 секунд. Затем отпустите кнопку ✓ (кнопка ВЫБРАТЬ). Нажмите кнопку ▼ (кнопка со стрелкой вниз) для просмотра всего списка языков. Нажмите кнопку ✓ (кнопка ВЫБРАТЬ) для сохранения нужного языка в качестве параметра по умолчанию. 	<ul style="list-style-type: none"> • Убедитесь в том, что на панели управления выбран требуемый язык. • Выключите питание принтера, затем снова включите его. 	<ul style="list-style-type: none"> • Перейдите к разделу Сообщения панели управления.
--	--	--	---	--

2 Удастся ли напечатать страницу конфигурации?

(См. [Страница конфигурации.](#))

ДА →	Перейдите к шагу 3.	
НЕТ ↓		
Страница конфигурации не печатается.	Печатается пустая страница.	На панели управления принтера появляются другие сообщения, помимо ГОТОВ или ПЕЧАТЬ КОНФИГУРАЦИИ.

<ul style="list-style-type: none"> • Убедитесь, что все лотки правильно загружены, отрегулированы и установлены в принтер. • На компьютере проверьте очередь заданий на печать и спулер печати, чтобы убедиться в том, что принтер не находится в состоянии паузы. Если имеются неполадки с текущим заданием на печать или принтер находится в состоянии паузы, страница конфигурации напечатана не будет. (Нажмите клавишу Стоп и попробуйте повторить шаг 2 схемы устранения неполадок.) 	<ul style="list-style-type: none"> • Проверьте, не осталась ли защитная лента на картридже. (См. руководство [первые шаги] или инструкции, прилагаемые к картриджу.) • Возможно, картридж пуст. Установите новый картридж. 	<ul style="list-style-type: none"> • Перейдите к разделу Сообщения панели управления.
---	--	--

3 Удастся ли выполнить печать из приложения?

ДА →	Перейдите к шагу 4.
НЕТ ↓	
Задание не будет напечатано.	Выводится страница с сообщением об ошибке PS или со списком команд.

<ul style="list-style-type: none"> • Если задание не печатается, а на экран панели управления выводится сообщение, см. раздел Сообщения панели управления. • Проверьте с помощью программного обеспечения компьютера, не находится ли принтер в состоянии паузы. Нажмите клавишу Стоп, чтобы продолжить • Если принтер подключен к сети, убедитесь, что печать выполняется на правильном принтере. Чтобы убедиться в отсутствии неполадок сети, подключите компьютер непосредственно к принтеру с помощью параллельного кабеля или кабеля USB, замените порт печати на LPT1 и попробуйте выполнить печать. • Проверьте кабельные соединения с компьютером. Отключите и снова подключите кабель к компьютеру и к принтеру. • Проверьте исправность кабеля, подключив его к другому компьютеру. • Если используется параллельное соединение, убедитесь в том, что кабель соответствует стандарту IEEE-1284. • Если принтер подключен к сети, распечатайте страницу конфигурации. (См. Страница конфигурации.) Если установлен сервер печати HP Jetdirect, также будет напечатана страница HP Jetdirect. Проверьте страницу конфигурации Jetdirect и убедитесь, что для принтера выбран правильный сетевой протокол и сетевые параметры. • Чтобы исключить возможность неполадок компьютера, выполните печать с другого компьютера (если это возможно). • Убедитесь в том, что задание на печать отправлено на правильный порт (например, на LPT1 или на сетевой порт принтера). • Убедитесь, что используется правильный драйвер принтера. (См. Использование драйвера принтера.) • Переустановите драйвер принтера. (См. руководство [первые шаги].) • Убедитесь в том, что порт компьютера настроен и работает правильно. (Попробуйте подключить другой принтер к этому порту и выполнить печать.) • Если печать осуществляется с помощью драйвера PS, то в подменю печати (в меню «Конфигурация устройства») на панели управления принтера установите параметр ПЕЧАТЬ ОШИБОК PS=ВКЛ и снова отправьте задание на печать. Если печатается страница с сообщением об ошибке, см. инструкции в следующем столбце. • В подменю настройки системы (в меню «Конфигурация устройства») на панели управления принтера убедитесь, что параметр имеет значение ПЕРСОНАЛИЗАЦИЯ=АВТО. • Возможно, вы пропустили сообщение принтера, которое могло быть полезным для устранения неполадки. В подменю настройки системы (в меню «Конфигурация устройства») панели управления принтера временно отключите параметры «Некритичные предупреждения» и «Автопродолжение». Затем снова отправьте задание на печать. 	<ul style="list-style-type: none"> • Возможно, принтер получил нестандартный код PS. В подменю настройки системы (в меню «Конфигурация устройства») на панели управления принтера установите параметр ПЕРСОНАЛИЗАЦИЯ=PS только для этого задания. После того как задание будет напечатано, снова установите для параметра значение АВТО. • Убедитесь в том, что задание отправлено на языке PS и используется драйвер PS. • Возможно, принтером получен код PS, даже если установлен параметр PCL. В подменю настройки системы (в меню «Конфигурация устройства») установите параметр ПЕРСОНАЛИЗАЦИЯ=АВТО.
---	---

4 Печатается ли задание надлежащим образом?

ДА →	Перейдите к шагу 5.
НЕТ ↓	

Изображение искажено, или печатается только часть страницы.	Печать останавливается на середине задания.	Скорость печати ниже ожидаемой.	Параметр панели управления не введен в действие.
--	--	--	---

<ul style="list-style-type: none"> • Убедитесь, что используется правильный драйвер принтера. (См. Использование драйвера принтера.) • Может быть, поврежден файл данных, отправленный на принтер. Для проверки попробуйте выполнить печать на другом принтере (если это возможно) или попробуйте напечатать другой файл. • Проверьте кабельные соединения с источником питания. Проверьте исправность кабеля, подключив его к другому компьютеру (если это возможно). • Замените кабель принтера на качественный кабель (см. Коды изделий). • Упростите задание на печать, печатайте с более низким разрешением или установите в принтер дополнительную память. (См. Память принтера.) • Возможно, вы пропустили сообщение принтера, которое могло быть полезным для устранения неполадки. В подменю настройки системы (в меню «Конфигурация устройства») панели управления принтера временно отключите параметры «Некритичные предупреждения» и «Автопродолжение». Затем снова отправьте задание на печать. 	<ul style="list-style-type: none"> • Возможно, нажата кнопка Стоп. • Убедитесь в том, что электропитание принтера не прерывается и соответствует спецификациям принтера. (См. Требования к электропитанию.) 	<ul style="list-style-type: none"> • Упростите задание на печать. • Добавьте больше памяти в принтер. (См. Память принтера.) • Выключите страницы баннеров. (Обратитесь к сетевому администратору). • Следует помнить, что снижение скорости печати может происходить при печати на узкой бумаге, печати из лотка 1, использовании режима термоэлемента ВЫСОК 2 или при выборе для скорости печати на бумаге малого формата значения МЕДЛЕН. 	<ul style="list-style-type: none"> • Проверьте параметры, установленные в драйвере принтера и в программе. (Параметры, установленные в драйвере принтера и программе, переопределяют параметры панели управления.)
---	--	--	---

Задание на печать неправильно отформатировано.	Бумага подается неправильно или повреждается.	Возникли неполадки с качеством печати.
<ul style="list-style-type: none"> • Убедитесь, что используется правильный драйвер принтера. (См. Использование драйвера принтера.) • Проверьте параметры, установленные в программе. (См. справку в программном обеспечении.) • Попробуйте использовать другой шрифт. • Могут быть потеряны загруженные ресурсы. Возможно, придется загрузить их снова. 	<ul style="list-style-type: none"> • Убедитесь в том, что бумага уложена правильно и направляющие не слишком свободны или, наоборот, не слишком сильно сжимают пачку бумаги. • Если у вас возникают сложности при печати на бумаге нестандартного формата, см. раздел Печать на носителе нестандартного формата или на карточках. • Если листы сморщиваются, скручиваются или если изображение на странице перекошено, см. раздел Устранение проблем качества печати. 	<ul style="list-style-type: none"> • Настройте разрешение печати. (См. Подменю «Качество печати».) • Проверьте, включен ли режим RET. (См. Подменю «Качество печати».) • Перейдите к разделу Устранение проблем качества печати.

5 Принтер берет бумагу из правильных лотков?

ДА →	При возникновении других неисправностей см. раздел «Содержание», «Указатель» или справку к драйверу принтера.	
НЕТ ↓		
Принтер берет бумагу из неправильного лотка.	Дополнительный лоток работает неправильно.	На панели управления принтера появляются другие сообщения, помимо ГОТОВ.

<ul style="list-style-type: none"> • Убедитесь, что выбран нужный лоток. (См. Выбор источника подачи бумаги.) • Убедитесь в том, что лотки с бумагой правильно настроены для нужных форматов и типов бумаги. (См. Загрузка лотков.) Для просмотра текущих параметров лотков напечатайте страницу конфигурации. (См. Страница конфигурации.) • Убедитесь в том, что лоток (источник) и его тип выбраны правильно в драйвере принтера и в программе. (Параметры, установленные в драйвере принтера и прикладной программе, переопределяют параметры панели управления.) • По умолчанию бумага, загруженная в лоток 1, будет использована первой. Если не требуется печатать из лотка 1, выньте всю бумагу из этого лотка или измените значение параметра ЗАПРОШЕН ЛОТОК. (См. Настройка работы лотка 1.) Замените параметр РАЗМЕР ЛОТКА 1 и ТИП ЛОТКА 1 на другое значение, отличное от ЛЮБОЙ. • Если требуется выполнить печать из лотка 1, но не удастся выбрать лоток в программе, см. раздел Настройка работы лотка 1. 	<ul style="list-style-type: none"> • Напечатайте страницу конфигурации и убедитесь, что дополнительный лоток правильно установлен и исправен. (См. Страница конфигурации.) • Настройте драйвер принтера на распознавание установленного лотка. (См. электронную справку драйвера принтера.) • Выключите питание принтера, затем снова включите его. • Убедитесь, что используется дополнительный лоток, предназначенный для данного принтера. 	<ul style="list-style-type: none"> • Перейдите к разделу Сообщения панели управления.
--	---	--

Устранение основных неполадок при печати

Дополнительно к неполадкам, перечисленным в данном разделе, см. также [Устранение распространенных ошибок при работе в Macintosh](#), если используется компьютер Macintosh, и [Устранение распространенных ошибок при использовании PostScript](#), если используется драйвер PS.

Принтер использует бумагу не из того лотка.

Причина	Решение
Возможно, в приложении выбран неверный лоток.	Во многих приложениях выбор лотка для бумаги производится в меню Параметры страницы . Выньте бумагу из других лотков, чтобы принтер использовал нужный лоток. На компьютерах Macintosh используйте утилиту HP LaserJet Utility для смены приоритета при выборе лотка.
Настроенный размер бумаги не совпадает с форматом материала для печати, загруженного в лоток.	На панели управления измените заданный размер бумаги, чтобы он совпадал с форматом материала для печати, загруженного в лоток.

Принтер не забирает бумагу из лотка.

Причина	Решение
Лоток пуст.	Загрузите бумагу в лоток.
Неправильно установлены направляющие для бумаги.	Чтобы правильно установить направляющие, см. раздел Загрузка лотков . Убедитесь, что в лотке на 500 листов выровнен передний край стопки бумаги. Невыровненный край может привести к невозможности поднятия металлической пластины.

Бумага скручивается при выходе из принтера.

Причина	Решение
Бумага скручивается при поступлении в верхний выходной отсек.	Откройте задний выходной отсек, чтобы бумага выходила из принтера напрямую. Переверните бумагу, на которой выполняется печать. Уменьшите температуру закрепления тонера, чтобы избежать скручивания. (См. Выбор правильного режима термоэлемента .)

Первый лист материала для печати заминается в области картриджа.

Причина	Решение
Материал подвергается воздействию высокой влажности и температуры.	Отрегулируйте принтер для работы в условиях высокой влажности и температуры.

Печать задания выполняется очень медленно.

Причина	Решение
<p>Очень сложное задание печати.</p> <p>Максимальная скорость печати не может быть увеличена, даже если добавлена дополнительная память.</p> <p>Скорость печати может автоматически уменьшаться при печати на носителе нестандартного формата.</p> <p>Примечание. Снижение скорости ожидается при печати на узкой бумаге, при печати из лотка 1 или при использовании режима термозлемента HIGH 2.</p>	<p>Упростите содержимое страницы или попробуйте изменить параметры качества печати. Если эта проблема возникает слишком часто, установите в принтер дополнительную память.</p>
<p>Файлы PDF и PostScript (PS) печатаются с помощью драйвера принтера PCL.</p>	<p>Попробуйте использовать драйвер принтера PS вместо драйвера PCL. (Обычно это действие можно выполнить в программе.)</p>
<p>В драйвере принтера для параметра Оптимизация по задано одно из следующих значений: открыточная, плотная, грубая, бумага для документов.</p>	<p>В драйвере принтера задайте значение «обычная бумага» (см. раздел Печать в зависимости от типа и формата носителя (блокировка лотков)).</p> <p>Примечание. Если изменить значение параметра на «обычная бумага», печать будет выполняться быстрее. Однако если используются плотные материалы, для обеспечения наилучшего качества печати для драйвера принтера следует установить значение «плотная бумага», даже если при этом печать будет выполняться медленнее.</p>

Задание печатается с обеих сторон бумаги.

Причина	Решение
<p>Принтер настроен для двусторонней печати.</p>	<p>Чтобы изменить этот параметр, см. раздел Изменение параметров задания на печать или интерактивную справку.</p>

Задание на печать содержит только одну страницу, однако принтер также обрабатывает ее обратную сторону (страница частично выходит из принтера, а затем снова подается в него).

Причина	Решение
Принтер настроен для двусторонней печати. Даже если задание на печать содержит только одну страницу, принтер обрабатывает ее обратную сторону.	Чтобы изменить этот параметр, см. раздел Изменение параметров задания на печать или интерактивную справку. Не пытайтесь извлечь страницу из принтера, пока не завершена двусторонняя печать. Это может привести к замятию бумаги.

Страницы печатаются, но остаются пустыми.

Причина	Решение
Возможно, не снята лента, запечатавающая картридж.	Выньте картридж и удалите ленту. Заново установите картридж.
Возможно, документ содержит пустые страницы.	Убедитесь, что документ не содержит пустых страниц.

Принтер печатает, но текст печатается неправильно, в искаженном или незаконченном виде.

Причина	Решение
Кабель принтера подключен неплотно или неисправен.	Отсоедините кабель принтера и присоедините его снова. Попробуйте напечатать задание, которое уже было успешно распечатано до этого. По возможности присоедините кабель и принтер к другому компьютеру и попытайтесь напечатать задание, которое уже было успешно напечатано до этого. И, наконец, попробуйте использовать новый кабель.
Принтер, подключенный к сети или к устройству совместного доступа, получает сигнал с ошибками.	Отключите принтер от компьютерной сети и подсоедините его непосредственно к компьютеру с помощью параллельного кабеля или кабеля USB. Напечатайте задание, которое уже было успешно напечатано до этого.
В программе неверно выбран драйвер.	Проверьте в приложении меню выбора принтера и убедитесь, что выбран принтер серии HP LaserJet 2400.
Неправильно работает программа.	Попробуйте распечатать задание из другого приложения.

Принтер не отвечает при выборе команды «Печать» в программном обеспечении.

Причина	Решение
В принтере закончилась бумага.	Добавьте бумагу.
Принтер может находиться в режиме подачи вручную.	Отключите режим подачи вручную для принтера.
Кабель между компьютером и принтером подсоединен неправильно.	Отсоедините и подключите параллельный кабель заново.
Неисправен кабель принтера.	Если возможно, присоедините кабель к другому компьютеру и попытайтесь распечатать заведомо исправное задание. Также можно попытаться использовать другой кабель.
В программе неверно выбран принтер.	Проверьте меню выбора программного обеспечения принтера и убедитесь, что выбран принтер серии HP LaserJet 2400.
В принтере могло произойти замятие бумаги.	Удалите все замятые листы, уделяя особое внимание области двусторонней печати (если принтер содержит модуль двусторонней печати). См. Устранение замятий .
Программное обеспечение принтера не настроено на соответствующий порт.	Убедитесь, что в программном меню выбора принтера установлен правильный порт. Если в компьютере имеется несколько портов, убедитесь, что принтер подсоединен к правильному порту.
Принтер работает в сети и не получает сигнал.	Отключите принтер от компьютерной сети и подсоедините его непосредственно к компьютеру с помощью параллельного кабеля или кабеля USB. Переустановите программное обеспечение принтера. Напечатайте заведомо исправное задание. Удалите все остановленные задания в очереди.
Принтер не получает питания от электросети.	Если индикаторы не горят, проверьте шнур питания. Проверьте кнопку питания. Проверьте источник питания.
Принтер работает неправильно.	Чтобы определить, указывает ли принтер на ошибку, проверьте сообщения на дисплее панели управления и индикаторы. Запишите имеющиеся сообщения и см. раздел Сообщения панели управления .

Правила использования бумаги

Для получения наилучших результатов убедитесь, что бумага хорошего качества, не имеет разрезом, прорезей, разрывов, пятен, отслаивающихся частиц, пыли, складок, пустот, скрученных и загнутых концов.

Если есть сомнения относительно типа загружаемой бумаги (например, о высококачественной бумаге или о бумаге, изготовленной из вторичного сырья), сверьтесь с этикеткой на ее упаковке.

Полный список поддерживаемых носителей см. в разделе [Поддерживаемые размеры носителей для печати](#).

Бумага некоторых типов может быть причиной ухудшения качества печати, замятия материала и даже повреждений принтера.

Описание	Причина	Устранение
Плохое качество печати или спекание тонера	Бумага слишком влажная, слишком грубая, слишком плотная или слишком гладкая, тисненая или дефектная бумага.	Попробуйте воспользоваться бумагой другого вида, с гладкостью от 4 до 250 по Шеффилду, с содержанием влаги от 4 до 6%.
Непропечатанные символы, замятие, скручивание бумаги	Бумага хранится неправильно. Бумага не выровнена по краям.	Храните бумагу во влагонепроницаемой упаковке, не сгибая ее. Переверните бумагу.
Скручивание	Бумага слишком влажная, имеет неправильную ориентацию волокон или слишком короткие волокна. Бумага не выровнена по краям.	Откройте выводной отсек или используйте бумагу с длинными волокнами. Переверните бумагу.
Замятие, повреждение принтера	Бумага имеет вырезы или перфорационные отверстия.	Используйте бумагу без вырезов и перфорации.
Проблемы с подачей	У бумаги рваные края, или упаковка бумаги была повреждена. Бумага не выровнена по краям. Бумага слишком влажная, слишком грубая, слишком плотная или слишком гладкая. Имеет неправильную ориентацию волокон или слишком короткие волокна. Это тисненая или дефектная бумага.	Используйте высококачественную бумагу, предназначенную для лазерных принтеров. Переверните бумагу. Попробуйте воспользоваться бумагой другого вида, с гладкостью от 4 до 250 по Шеффилду, с содержанием влаги от 4 до 6%. Откройте выводной отсек или используйте бумагу с длинными волокнами.

Примечание

Не используйте фирменные бланки, напечатанные краской, неустойчивой к высоким температурам. Такого рода краски применяются в некоторых системах термографической печати. Не используйте тисненные бланки и бланки с рельефными изображениями. В данном принтере для приваривания тонера и его переноса на бумагу используются нагрев и давление. Убедитесь в том, что используемая цветная бумага или печатные бланки изготовлены с применением чернил, устойчивых к температуре приваривания тонера (200°C или 392°F в течение 0,1 сек.).

ПРЕДУПРЕЖДЕНИЕ

Несоблюдение вышеперечисленных принципов может привести к замятию бумаги или повреждению принтера.

Распечатка специальных страниц

В памяти принтера содержатся специальные страницы, которые помогают произвести диагностику принтера и выявить ошибки.

- **Страница конфигурации**

Страница конфигурации содержит текущие параметры и свойства принтера. Для получения сведений о печати страницы конфигурации см. раздел [Страница конфигурации](#). Если установлен сервер печати HP Jetdirect, печатается вторая страница со сведениями о HP Jetdirect.

- **Список шрифтов**

Можно напечатать список шрифтов, используя панель управления (см. раздел [Список шрифтов PS или PCL](#)) или (для компьютеров Macintosh) утилиту HP LaserJet Utility (см. раздел [Утилита HP LaserJet](#)).

- **Страница состояния расходных материалов**

Используйте страницу состояния расходных материалов для получения информации об установленном в принтере картридже, количестве тонера, оставшемся в принтере, а также о количестве обработанных страниц и заданий (см. раздел [Страница состояния расходных материалов](#)).

Устранение замятий

При печати задания носитель иногда застревает. Это может происходить по следующим причинам.

- Лотки заполнены неправильно или переполнены.
- Лоток 2 или лоток 3 вынут во время печати задания.
- Верхняя крышка открыта во время печати задания.
- Используемый материал для печати не соответствует требованиям HP (см. раздел [Технические требования к бумаге](#)).
- Размер используемого носителя не относится к числу поддерживаемых принтером (см. раздел [Технические требования к бумаге](#)).

Обычные места возникновения замятий

Замятия могут возникнуть в четырех местах:

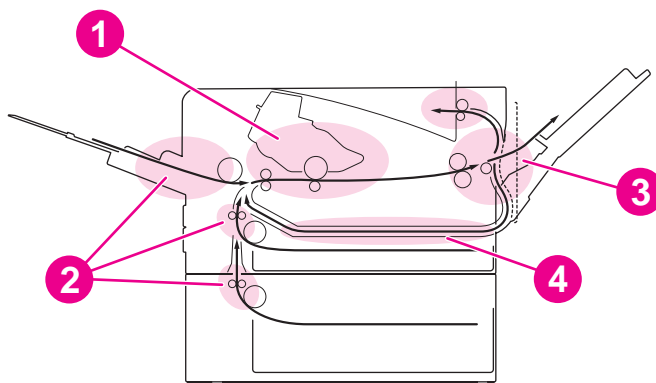

- 1 зона картриджа (см. [Устранение замятий в зоне картриджа](#))
- 2 зоны подающих лотков (см. [Устранение замятий во входных лотках](#))
- 3 зоны выходных отсеков (см. [Устранение замятий из зоны вывода бумаги](#))
- 4 зона модуля двусторонней печати (относится только к моделям с модулем двусторонней печати (см. [Устранение замятий из зоны модуля двусторонней печати](#)))

Примечание

Найдите и извлеките застрявший носитель, следуя инструкциям этого раздела. Если место замятия носителя найти не удастся, в первую очередь нужно проверить зону картриджа. Обязательно удалите из принтера все обрывки носителя. После замятия в принтере могут быть остатки тонера. Следы тонера должны исчезнуть после печати нескольких страниц.

Устранение замятий в зоне картриджа

Замятия в данной зоне могут привести к появлению на странице пятен незакрепленного тонера. Если часть тонера случайно попала на одежду, смойте его холодной водой. (Горячая вода закрепляет пятна тонера на ткани.)

1. Откройте верхнюю крышку.

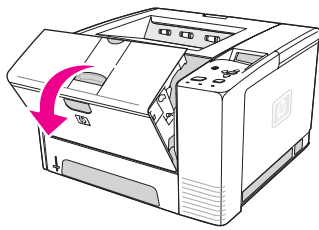

2. Извлеките картридж.

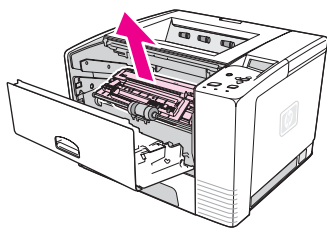

ПРЕДУПРЕЖДЕНИЕ

Во избежание повреждения картриджа не оставляйте его на свету дольше, чем на несколько минут. Накройте картридж бумагой для защиты от света, пока он находится вне принтера.

3. Осторожно приподнимите направляющую пластину. Если виден передний край печатного носителя, осторожно удалите его, потянув в направлении задней стороны принтера.

Если не удастся вынуть носитель без усилия или он уже вошел в зону вывода, устраните замятие, как описано в разделе [Устранение замятий из зоны вывода бумаги](#).

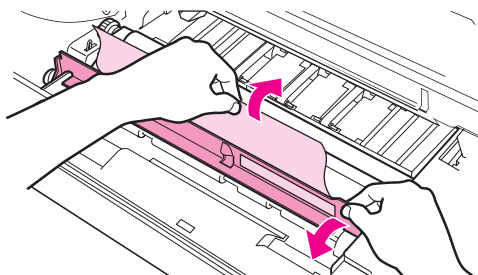

4. Вынув застрявший материал для печати, осторожно опустите направляющую пластину. Заново установите картридж и закройте верхнюю крышку.

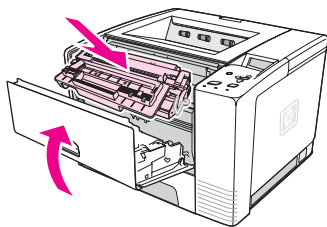

Примечание

Если картридж не удается переустановить, убедитесь, что направляющая пластина установлена в исходное положение (должен быть слышен щелчок) и картридж плотно встал на свое место. Если индикатор «Внимание» не гаснет, значит, внутри принтера все еще есть застрявший носитель. Проверьте зоны подачи и задние выводные отсеки. В принтерах, которые имеют встроенные модули двусторонней печати, проверьте зону модуля двусторонней печати.

Устранение замятий во входных лотках

Примечание

Если бумага вошла в зону картриджа, следуйте инструкциям в разделе [Устранение замятий в зоне картриджа](#). Удалить бумагу проще из зоны картриджа, чем из зоны подачи.

1. Выдвиньте лоток 2 или лоток 3, чтобы устранить замятие.

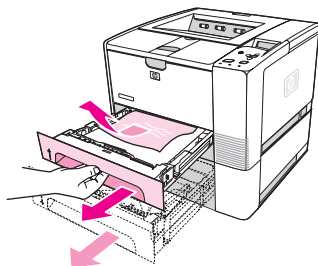

2. Взявшись за видимый край листа, удалите всю неправильно поданную бумагу. Убедитесь, что бумага выровнена в лотке (см. раздел [Загрузка лотков](#)). Если установлен лоток 3, нужно удалить весь неправильно поданный носитель и убедиться, что носитель в лотке выровнен.

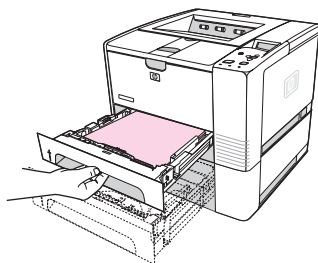

3. Если печатный носитель застрял в зоне подачи и его нельзя достать из зоны картриджа, возьмитесь за край листа и аккуратно вытащите его из принтера.

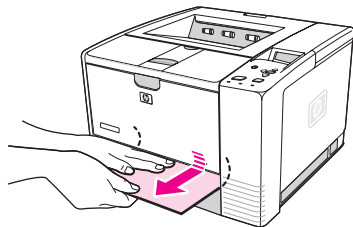

4. В лотке 2 надавите на пачку, чтобы зафиксировать прижимную металлическую пластину для бумаги. Задвиньте оба лотка назад в принтер.

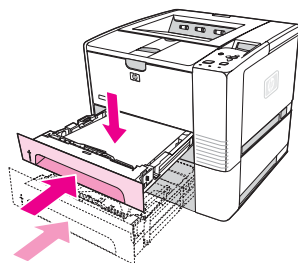

5. Чтобы перезагрузить принтер для продолжения печати, нажмите кнопку ✓ (кнопка **ВЫБРАТЬ**).

Примечание

Если индикатор «Внимание» не гаснет, значит, внутри принтера все еще есть застрявший носитель. Проверьте зоны подачи и задние выходные отсеки. В принтерах, которые содержат встроенные модули двусторонней печати, проверьте зону модуля двусторонней печати.

Устранение замятий из зоны вывода бумаги

Замятия в данной зоне могут привести к появлению на странице пятен незакрепленного тонера. Если часть тонера случайно попала на одежду, смойте его холодной водой. (Горячая вода закрепляет пятна тонера на ткани.)

1. Откройте крышку и выньте картридж. Откройте задний выходной отсек. (Чтобы открыть задний выходной отсек, может потребоваться усилие. При необходимости с силой потяните его на себя.)

Примечание

Чтобы освободить задний выводной механизм для облегчения извлечения носителя, необходимо открыть верхнюю крышку.

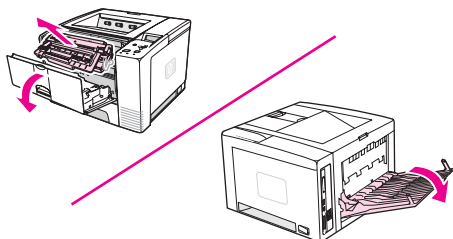

2. Если печатный носитель виден в открытом заднем выводном механизме, аккуратно вытащите носитель из принтера двумя руками, держа его за передний край. Осторожно вытяните из принтера оставшуюся часть застрявшего носителя.

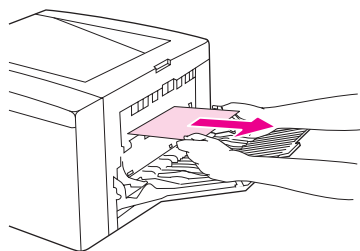

3. Если большая часть листа видна в верхнем выходном отсеке, аккуратно вытяните носитель из принтера. Если край носителя не виден или почти не виден в зоне картриджа принтера, полностью откройте задний выходной отсек. Чтобы выполнить это действие, слегка надавите на дверцу заднего выходного отсека и отсоедините решетку от основания. Поверните колесо устранения замятия, чтобы вынуть носитель из принтера.

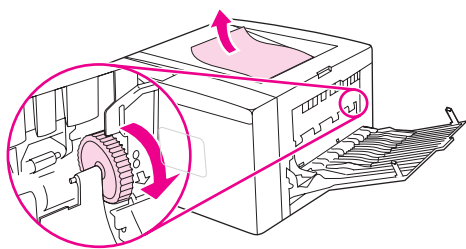

4. Заново установите картридж. Закройте верхнюю крышку и задний выходной отсек.

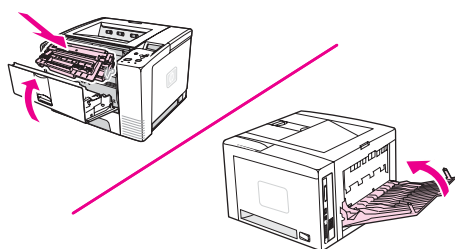

Примечание

Если картридж не удается переустановить, убедитесь, что направляющая пластина установлена в исходное положение (должен быть слышен щелчок) и картридж плотно встал на свое место. Если индикатор «Внимание» не гаснет, значит, внутри принтера все еще есть застрявший носитель. Проверьте зоны подачи и зону выходных отсеков. В принтерах, которые имеют встроенные модули двусторонней печати, проверьте зону модуля двусторонней печати.

Устранение замятий из зоны модуля двусторонней печати

Эта процедура применима только к принтерам, имеющим модуль двусторонней печати.

1. Извлеките лоток 2 из принтера.

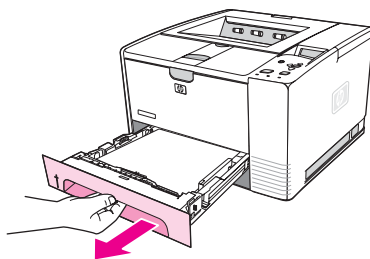

2. Потяните зеленый рычажок с левой стороны лотка 2, чтобы открыть крышку для доступа к бумаге.

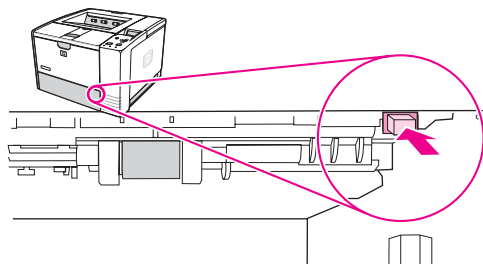

3. Вытащите застрявшую бумагу.

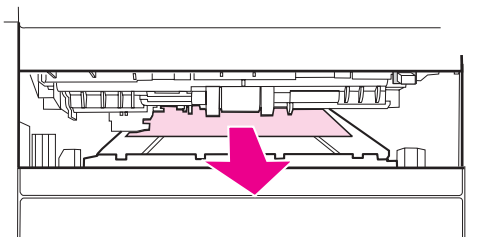

4. Надавите на нижнюю часть крышки доступа к бумаге, вдвигая ее внутрь и вверх до щелчка (обе стороны должны быть зафиксированы).

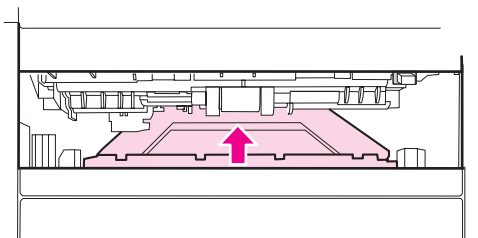

5. Переустановите лоток 2.

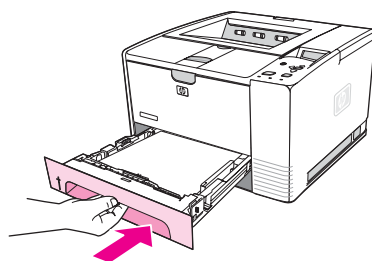

Примечание

Если индикатор «Внимание» не гаснет, значит, внутри принтера все еще есть застрявший носитель. Проверьте зоны подачи и задние выходные отсеки.

Сообщения принтера

Сообщения принтера отображаются на дисплее панели управления и отражают нормальное состояние принтера (например, **Идет обработка...**) или состояние ошибки (например, **ЗАКРОЙТЕ КРЫШКУ**), на которую следует обратить внимание. Раздел [Сообщения панели управления](#) содержит наиболее часто встречающиеся сообщения, на которые следует обращать внимание и которые могут вызвать вопросы. Сообщения перечислены сначала в алфавитном порядке, а затем, в конце списка, по номерам.

Использование интерактивной справочной системы принтера

Данный принтер снабжен интерактивной справкой, отображаемой на панели управления и содержащей указания по устранению большинства ошибок принтера. Отдельные сообщения панели управления чередуются с инструкциями по получению доступа к справочной системе.

Когда вместо сообщения появляется **Для справки наж.**, нажмите кнопку **?** (кнопка **СПРАВКА**) для просмотра справки и используйте кнопки **▲** (кнопка со стрелкой **ВВЕРХ**) и **▼** (кнопка со стрелкой **ВНИЗ**) для просмотра сообщения.

Чтобы закрыть электронную справку, нажмите кнопку **Меню**.

Действия для сообщений, остающихся на дисплее

При некоторых сообщениях (например, запросах на загрузку лотка или сообщениях о том, что предыдущее задание на печать сохраняется в памяти принтера) можно нажать кнопку **✓** (кнопка **ВЫБРАТЬ**) для печати или кнопку **Стоп**, чтобы отменить задание и устранить сообщение.

Если после выполнения всех рекомендованных действий сообщение все еще отображается, обратитесь в уполномоченный сервисный центр или службу поддержки HP. (См. раздел [Служба поддержки пользователей HP](#) или www.hp.com/support/lj2410, <http://www.hp.com/support/lj2420>, или <http://www.hp.com/support/lj2430>.)

Сообщения панели управления

Сообщение на панели управления	Описание	Рекомендуемое действие
10.XX.YY РАСХ.МАТ. ОШИБКА ПАМЯТИ чередуется с сообщением Для справки наж. ?	Возникла ошибка в одном или нескольких модулях расходных материалов. Значения параметров XX и YY: XX00 = неисправна память XX01 = память отсутствует YY00 = картридж черного цвета	<ol style="list-style-type: none">1. Выключите питание принтера, затем снова включите его, чтобы убрать сообщение.2. Если сообщение все еще отображается, обратитесь в уполномоченный сервисный центр или службу поддержки HP (см. раздел Служба поддержки пользователей HP).

Сообщения панели управления (продолжение)

Сообщение на панели управления	Описание	Рекомендуемое действие
<p>10.32.00 РАСХ.МАТ.НЕДОПУСТИМ чередуется с сообщением Для справки наж. ?</p>	<p>Принтер обнаружил, что установлен картридж, который не является оригинальным картриджем HP.</p>	<p>Это сообщение отображается, пока не будет установлен расходный материал HP или не будет нажата кнопка для сброса ✓ (кнопка Выбрать).</p> <p>Если расходный материал приобретен как изделие HP, посетите http://www.hp.com/go/anticounterfeit.</p> <p>Любой ремонт принтера в результате использования картриджа, изготовленного не компанией HP, не будет покрываться гарантией на принтер.</p>
<p>13.XX.YY ЗАМЯТИЕ В <Расположение></p>	<p>В определенном месте возникло замятие.</p>	<p>Извлеките застрявший носитель из указанного места. См. Устранение замятий.</p> <p>Если после устранения замятия сообщение продолжает отображаться на экране, возможно, датчик сломан. Обратитесь в уполномоченный сервисный центр или службу поддержки HP (см. раздел Служба поддержки пользователей HP).</p>
<p>20 НЕДОСТАТОЧНО ПАМЯТИ чередуется с сообщением Нажмите клавишу ✓</p>	<p>Принтер получил больше данных, чем может поместиться в его памяти. Возможно, предпринималась попытка передачи слишком большого количества макросов, программных шрифтов или сложной графики.</p>	<p>Нажмите кнопку ✓ (кнопка Выбрать) для распечатки отправленных на принтер данных (некоторые данные могут быть потеряны), затем упростите задание на печать или установите дополнительную память. (См. Память принтера.)</p>
<p>21 СТР. СЛИШК. СЛОЖ. чередуется с сообщением Нажмите клавишу ✓</p>	<p>Данные (плотный текст, правила, точечная или векторная графика), отправленные на принтер, были слишком сложными.</p>	<ol style="list-style-type: none"> 1. Чтобы напечатать отправленные данные, нажмите кнопку ✓ (кнопка Выбрать) (часть данных может быть потеряна). 2. Если это сообщение выводится часто, упростите задание на печать или установите дополнительную память. (См. Память принтера.)

Сообщения панели управления (продолжение)

Сообщение на панели управления	Описание	Рекомендуемое действие
<p>22 БУФЕР ПАРАЛЛ ПОРТА ПЕРЕПОЛНЕН чередуется с сообщением</p> <p>Нажмите клавишу ✓</p>	<p>Слишком много данных отправлено через параллельный порт.</p>	<ol style="list-style-type: none"> 1. Проверьте, является ли кабельное соединение достаточно плотным, и убедитесь в том, что используется высококачественный кабель. В некоторых параллельных кабелях, выпускаемых другими изготовителями (не HP), может отсутствовать соединение на контактах, а кабели могут не соответствовать техническим требованиям по стандарту IEEE1284. (См. Заказ зап. деталей, доп. принадлежностей и расх. материалов.) 2. Эта ошибка может произойти, если используется драйвер, несовместимый со стандартом IEEE1284. Для получения наилучших результатов используйте драйвер HP, содержащийся на компакт-диске, который поставляется в комплекте с принтером. (См. Программное обеспечение.) 3. Чтобы убрать сообщение, нажмите кнопку ✓ (кнопка ВЫБРАТЬ). (Задание не будет печататься.) 4. Если сообщение все еще отображается, обратитесь в уполномоченный сервисный центр или службу поддержки HP (см. раздел Служба поддержки пользователей HP).
<p>22 EIO X ПЕРЕПОЛНЕНИЕ БУФЕРА чередуется с сообщением</p> <p>Нажмите клавишу ✓</p>	<p>Слишком много данных было отправлено на плату EIO в указанном гнезде [X]. Возможно, используется неподходящий протокол связи.</p> <p>Примечание. Гнездо EIO 0 зарезервировано для встроенного сервера печати HP Jetdirect.</p>	<ol style="list-style-type: none"> 1. Чтобы убрать сообщение, нажмите кнопку ✓ (кнопка ВЫБРАТЬ). (Задание не будет печататься.) 2. Проверьте конфигурацию главного компьютера. Если сообщение все еще отображается, обратитесь в уполномоченный сервисный центр или службу поддержки HP (см. раздел Служба поддержки пользователей HP).
<p>22 USB I/O ПЕРЕПОЛНЕНИЕ БУФЕРА чередуется с сообщением</p> <p>Нажмите клавишу ✓</p>	<p>Слишком много данных отправлено через порт USB.</p>	<p>Чтобы убрать сообщение, нажмите кнопку ✓ (кнопка ВЫБРАТЬ). (Задание не будет печататься.)</p>

Сообщения панели управления (продолжение)

Сообщение на панели управления	Описание	Рекомендуемое действие
<p>40 EIO X ОШИБКА ПЕРЕДАЧИ чередуется с сообщением Нажмите клавишу ✓</p>	<p>Соединение между принтером и платой EIO в указанном гнезде [X] разорвано. Примечание. Гнездо EIO 0 зарезервировано для встроенного сервера печати HP Jetdirect.</p>	<p>Чтобы убрать сообщение и продолжить печать, нажмите кнопку ✓ (кнопка Выбрать).</p>
<p>41.3 НЕПРЕДВИДЕННЫЙ ФОРМАТ В ЛОТКЕ X чередуется с сообщением ЗАГРУЗИТЕ В ЛОТОК XX [ТИП][РАЗМЕР]</p>	<p>Это, скорее всего, вызвано тем, что два или несколько листов бумаги склеились друг с другом в принтере или лоток бумаги неправильно отрегулирован.</p>	<ol style="list-style-type: none"> 1. Загрузите в лоток бумагу правильного формата. 2. Нажмите кнопку ✓ (кнопка Выбрать) для прокрутки к пункту РАЗМЕР ЛОТКА XX=. Перенастройте размер в лотке, чтобы принтер использовал лоток, содержащий материал для печати нужного размера. 3. Если ошибка не сбрасывается, выключите, а затем снова включите питание принтера. 4. Если сообщение все еще отображается, обратитесь в уполномоченный сервисный центр или службу поддержки HP (см. раздел Служба поддержки пользователей HP).
<p>41.X ОШИБКА Для справки наж. ? чередуется с сообщением 41.X ОШИБКА Нажмите клавишу ✓</p>	<p>Произошла временная ошибка печати.</p>	<ol style="list-style-type: none"> 1. Нажмите кнопку ✓ (кнопка Выбрать). Страница, содержащая ошибку, будет автоматически распечатана заново, если включена функция восстановления после замятия. 2. Выключите питание принтера, затем снова включите его. 3. Если сообщение все еще отображается, обратитесь в уполномоченный сервисный центр или службу поддержки HP (см. раздел Служба поддержки пользователей HP).
<p>49.XXXXX ОШИБКА чередуется с сообщением Для продолжения выкл., затем вкл.</p>	<p>Произошла ошибка в микропрограмме.</p>	<ol style="list-style-type: none"> 1. Выключите питание принтера, не включайте принтер в течение 20 минут, затем снова включите его. 2. Если сообщение все еще отображается, обратитесь в уполномоченный сервисный центр или службу поддержки HP (см. раздел Служба поддержки пользователей HP).

Сообщения панели управления (продолжение)

Сообщение на панели управления	Описание	Рекомендуемое действие
50.X СБОЙ ТЕРМОЭЛЕМЕНТА Для справки наж. ?	Произошла ошибка в операции с термоэлементом.	<ol style="list-style-type: none"> 1. Выключите и снова включите принтер. 2. Если сообщение все еще отображается, обратитесь в уполномоченный сервисный центр или службу поддержки HP (см. раздел Служба поддержки пользователей HP).
51.XY ОШИБКА Для справки наж. ? чередуется с сообщением Для продолжения выкл., затем вкл.	Произошла временная ошибка печати.	<ol style="list-style-type: none"> 1. Выключите и снова включите принтер. 2. Если сообщение все еще отображается, обратитесь в уполномоченный сервисный центр или службу поддержки HP (см. раздел Служба поддержки пользователей HP).
52.XY ОШИБКА Для справки наж. ? чередуется с сообщением Для продолжения выкл., затем вкл.	Произошла временная ошибка печати.	<ol style="list-style-type: none"> 1. Выключите и снова включите принтер. 2. Если сообщение все еще отображается, обратитесь в уполномоченный сервисный центр или службу поддержки HP (см. раздел Служба поддержки пользователей HP).
53.XY.ZZ ПРОВЕРЬТЕ РАЗЪЕМ DIMM <X> чередуется с сообщением Для продолжения выкл., затем вкл.	Неисправность связана с памятью принтера. Модуль DIMM, вызвавший ошибку, использоваться не будет.	<p>В перечисленных ниже случаях будет выведен запрос о необходимости нажать кнопку ✓ (кнопка ВЫБРАТЬ) для продолжения.</p> <ul style="list-style-type: none"> ● Используется модуль DIMM 1 или 2, где единственная ошибка — ZZ=04 ● Используются два модуля DIMM, из которых один исправен, а во втором имеется ошибка с номером ZZ=01, 02, 03 или 05 ● Используются 2 модуля DIMM, один из которых имеет ошибку с номером ZZ=04, а другой — с номером ZZ=01, 02, 03 или 05 <p>Значения переменных X и Y:</p> <ul style="list-style-type: none"> ● X = тип модуля DIMM, 1 = ОЗУ ● Y = расположение устройства, 0 = внутренняя память (ОЗУ), 1 или 2 = гнездо модуля DIMM 1 или 2 <p>Если сообщение не исчезает, может понадобиться заменить указанный модуль DIMM. Выключите питание принтера и замените модуль DIMM, вызвавший ошибку.</p>

Сообщения панели управления (продолжение)

Сообщение на панели управления	Описание	Рекомендуемое действие
<p>54.XX ОШИБКА чередуется с сообщением Для продолжения выкл., затем вкл.</p>	<p>Это сообщение обычно относится к неполадкам датчика.</p>	<p>Выключите и снова включите принтер. Если сообщение все еще отображается, обратитесь в уполномоченный сервисный центр или службу поддержки HP (см. раздел Служба поддержки пользователей HP).</p>
<p>55.XX.YY ОШИБКА DC КОНТРОЛЛЕРА чередуется с сообщением Для продолжения выкл., затем вкл.</p>	<p>Произошла временная ошибка печати.</p>	<ol style="list-style-type: none"> 1. Выключите и снова включите принтер. 2. Если сообщение все еще отображается, обратитесь в уполномоченный сервисный центр или службу поддержки HP (см. раздел Служба поддержки пользователей HP).
<p>56.XX ОШИБКА Для справки наж. ? чередуется с сообщением Для продолжения выкл., затем вкл.</p>	<p>Временная ошибка печати произошла в результате неправильного запроса на ввод или вывод.</p>	<ol style="list-style-type: none"> 1. Выключите и снова включите принтер. 2. Если сообщение все еще отображается, обратитесь в уполномоченный сервисный центр или службу поддержки HP (см. раздел Служба поддержки пользователей HP).
<p>57.XX ОШИБКА Для справки наж. ? чередуется с сообщением Для продолжения выкл., затем вкл.</p>	<p>Временные ошибки печати происходят в одном из вентиляторов принтера.</p>	<ol style="list-style-type: none"> 1. Выключите и снова включите принтер. 2. Если сообщение все еще отображается, обратитесь в уполномоченный сервисный центр или службу поддержки HP (см. раздел Служба поддержки пользователей HP).

Сообщения панели управления (продолжение)

Сообщение на панели управления	Описание	Рекомендуемое действие
<p>58.XX ОШИБКА</p> <p>Для справки наж. ?</p> <p>чередуется с сообщением</p> <p>Для продолжения</p> <p>выкл., затем вкл.</p>	<p>Произошел сбой в принтере при обнаружении ошибки в ЦП тэга памяти, возможно, есть неполадки пневматического датчика или электропитания.</p>	<p>Для устранения проблем с электропитанием выполните следующие действия:</p> <ol style="list-style-type: none"> 1. Отключите принтер от источников бесперебойного питания, дополнительных источников питания или удлинителей. Включите принтер в стенную розетку и посмотрите, не устранена ли проблема. 2. Если принтер уже включен в стенную розетку, попробуйте использовать другой источник питания в здании, не связанный с тем, который используется в настоящий момент. <p>Возможно, нуждаются в проверке на соответствие техническим требованиям принтера напряжение в сети и источник питания. (См. Требования к электропитанию.)</p> <p>Если сообщение все еще отображается, обратитесь в уполномоченный сервисный центр или службу поддержки HP (см. раздел Служба поддержки пользователей HP.)</p>
<p>59.XY ОШИБКА</p> <p>Для справки наж. ?</p> <p>чередуется с сообщением</p> <p>Для продолжения</p> <p>выкл., затем вкл.</p>	<p>Произошла временная ошибка печати.</p>	<ol style="list-style-type: none"> 1. Выключите и снова включите принтер. 2. Если сообщение все еще отображается, обратитесь в уполномоченный сервисный центр или службу поддержки HP (см. раздел Служба поддержки пользователей HP.)
<p>62 НЕТ СИСТЕМЫ</p> <p>чередуется с сообщением</p> <p>Для продолжения</p> <p>выкл., затем вкл.</p>	<p>Сообщение показывает, что система не найдена. Система программного обеспечения принтера повреждена.</p>	<ol style="list-style-type: none"> 1. Выключите и снова включите принтер. 2. Если сообщение все еще отображается, обратитесь в уполномоченный сервисный центр или службу поддержки HP (см. раздел Служба поддержки пользователей HP.)
<p>64 ОШИБКА</p> <p>чередуется с сообщением</p> <p>Для продолжения</p> <p>выкл., затем вкл.</p>	<p>Произошла временная ошибка печати в буфере сканирования.</p>	<ol style="list-style-type: none"> 1. Выключите и снова включите принтер. 2. Если сообщение все еще отображается, обратитесь в уполномоченный сервисный центр или службу поддержки HP (см. раздел Служба поддержки пользователей HP.)

Сообщения панели управления (продолжение)

Сообщение на панели управления	Описание	Рекомендуемое действие
<p>68.X ОШИБКА ЗАП.ЭНЕРГОНЕЗ.ПАМЯТИ</p> <p>чередуется с сообщением</p> <p>Нажмите клавишу ✓</p>	<p>Сбой при записи в устройстве хранения. Печать можно продолжить, но возможно непредсказуемое поведение принтера, так как произошла ошибка в устройстве постоянного хранения.</p>	<p>Для продолжения нажмите кнопку ✓ (кнопка ВЫБРАТЬ).</p> <p>Если ошибка не устранена, выключите и снова включите принтер. Если сообщение все еще отображается, обратитесь в уполномоченный сервисный центр или службу поддержки HP (см. раздел Служба поддержки пользователей HP).</p>
<p>68.X ОШИБКА ПАМЯТИ ПАРАМЕТРЫ ИЗМЕНЕНЫ</p> <p>чередуется с сообщением</p> <p>Нажмите клавишу ✓</p>	<p>Произошла ошибка в постоянной памяти принтера, и один или несколько параметров принтера были возвращены к заводским установкам.</p>	<p>Нажмите кнопку ✓ (кнопка ВЫБРАТЬ) для сброса сообщения, а затем нажмите кнопку ✓ (кнопка ВЫБРАТЬ) для возобновления печати.</p> <p>Напечатайте страницу конфигурации и проверьте настройки принтера, чтобы определить, какие значения были изменены. См. Страница конфигурации.</p> <p>Если ошибка не устранена, выключите и снова включите принтер. Если сообщение все еще отображается, обратитесь в уполномоченный сервисный центр или службу поддержки HP (см. раздел Служба поддержки пользователей HP).</p>
<p>68.X ЭНЕРГО-НЕЗАВ.ПАМЯТЬ ЗАПОЛН</p> <p>чередуется с сообщением</p> <p>Нажмите клавишу ✓</p>	<p>Постоянная память принтера заполнена. Некоторые параметры могут быть возвращены к заводским установкам.</p>	<ol style="list-style-type: none"> 1. Если ошибка не устранена, выключите и снова включите принтер. 2. Напечатайте страницу конфигурации и проверьте настройки принтера, чтобы определить, какие значения были изменены. См. Страница конфигурации. 3. Выключите принтер, затем нажмите и удерживайте кнопку Меню во время включения принтера для очистки постоянного устройства хранения. 4. Если сообщение все еще отображается, обратитесь в уполномоченный сервисный центр или службу поддержки HP (см. раздел Служба поддержки пользователей HP).

Сообщения панели управления (продолжение)

Сообщение на панели управления	Описание	Рекомендуемое действие
<p>79.XXXX ОШИБКА</p> <p>чередуется с сообщением</p> <p>Для продолжения</p> <p>выкл., затем вкл.</p>	<p>В аппаратном обеспечении принтера обнаружена серьезная ошибка.</p>	<ol style="list-style-type: none"> 1. Нажмите кнопку Стоп для удаления задания из памяти принтера. Выключите и снова включите принтер. 2. Попробуйте распечатать задание из другой программы. Если задание распечатывается, вернитесь к первоначальной программе и распечатайте другой файл. Если это сообщение появляется только с определенной программой или с определенным заданием на печать, обратитесь к поставщику программы за помощью. <p>Если сообщение остается при использовании других программ и заданий печати, попробуйте выполнить следующие действия.</p> <ol style="list-style-type: none"> 1. Выключите питание принтера. 2. Отключите все кабели от принтера, которые подключают его к сети или компьютеру. 3. Удалите все модули памяти DIMM или модули DIMM сторонних производителей из принтера. Затем снова вставьте по крайней мере один модуль памяти DIMM . (См. Память принтера.) 4. Удалите все устройства EIO и платы CompactFlash из принтера. 5. Включите питание принтера. <p>Если ошибка больше не появляется, выполните следующие действия.</p> <ol style="list-style-type: none"> 1. Устанавливайте каждый модуль DIMM или устройство EIO одно за другим, выключая и снова включая принтер после установки каждого устройства. 2. Замените модуль DIMM или устройство EIO, если обнаружено, что они вызывают ошибку. 3. Подключите снова все кабели, соединяющие принтер с сетью или компьютером.

Сообщения панели управления (продолжение)

Сообщение на панели управления	Описание	Рекомендуемое действие
<p>8X.YYYY ОШИБКА EIO</p>	<p>В дополнительной плате EIO произошла критическая ошибка.</p>	<ol style="list-style-type: none"> 1. Выключите и снова включите принтер. 2. Выключите питание принтера, осуществите сброс вспомогательного устройства EIO, затем снова включите питание. 3. Замените дополнительное устройство EIO.
<p>8X.YYYY ОШИБКА ВСТР. JETDIRECT</p>	<p>Встроенный сервер печати HP Jetdirect обнаружил серьезную ошибку.</p>	<ol style="list-style-type: none"> 1. Выключите и снова включите принтер. 2. Если сообщение все еще отображается, обратитесь в уполномоченный сервисный центр или службу поддержки HP (см. раздел Служба поддержки пользователей HP).
<p>ВИРТ. ПАМЯТЬ ЗАЩИЩЕНА ОТ ЗАПИСИ чередуется с сообщением <Сообщение о текущем состоянии></p>	<p>Диск ОЗУ защищен от записи, и на него нельзя записать ни одного нового файла.</p>	<p>Используйте диспетчер устройства хранения программы HP Web Jetadmin для отключения защиты от записи.</p>
<p>ВИРТ. ПАМЯТЬ НЕ ИНИЦИАЛИЗИРОВАНА чередуется с сообщением <Сообщение о текущем состоянии></p>	<p>Файловая система не была включена.</p>	<p>Для включения файловой системы используйте HP Web Jetadmin.</p>
<p>ВИРТ. ПАМЯТЬ НЕУД. ОПЕРАЦИЯ С ФАЙЛОМ чередуется с сообщением <Сообщение о текущем состоянии></p>	<p>Запрашиваемая операция не может быть выполнена. Возможно, была сделана попытка выполнить запрещенную операцию, такую как загрузка файла в несуществующую папку.</p>	<p>Попробуйте снова выполнить печать с использованием существующей папки.</p>
<p>ВИРТ. ПАМЯТЬ СБОЙ УСТРОЙСТВА чередуется с сообщением <Сообщение о текущем состоянии></p>	<p>На диске ОЗУ произошел серьезный сбой, и он не может больше использоваться.</p>	<p>Обратитесь в уполномоченный сервисный центр или службу поддержки HP.</p>

Сообщения панели управления (продолжение)

Сообщение на панели управления	Описание	Рекомендуемое действие
<p>ВИРТ. ПАМЯТЬ ФАЙЛОВАЯ СИСТЕМА ПЕРЕПОЛНЕНА чередуется с сообщением <Сообщение о текущем состоянии></p>	<p>ОЗУ заполнено.</p>	<ol style="list-style-type: none"> 1. Удалите файлы и повторите задание или выключите питание принтера, затем включите его снова для удаления всех файлов в устройстве. (Воспользуйтесь диспетчером устройства хранения программы HP Web Jetadmin или другой программой для удаления файлов.) 2. Если сообщение не исчезает, увеличьте размер диска ОЗУ. Измените размер ОЗУ в подменю настройки системы (в меню «Конфигурация устройства») панели управления принтера. См. описание элементов меню диска ОЗУ в подменю «Конфигурация устройства».
<p>ВЫБРАННЫЙ ЯЗЫК НЕДОСТУПЕН чередуется с сообщением Нажмите клавишу ✓</p>	<p>Запрашивается несуществующий язык принтера. Задание печати отменено.</p>	<p>Напечатайте задание с помощью драйвера для другого языка принтера или добавьте запрашиваемый язык для принтера (если он имеется).</p> <p>Для просмотра списка доступных индивидуальных параметров настройки распечатайте страницу конфигурации. (См. Страница конфигурации)</p>
<p>ДАННЫЕ ПОЛУЧЕНЫ чередуется с сообщением <Сообщение о текущем состоянии></p>	<p>Принтер ожидает команды на печать (ожидает подачи формы, или задание на печать приостановлено).</p>	<p>Для продолжения нажмите кнопку ✓ (кнопка ВЫБРАТЬ).</p>
<p>Доступ запрещен МЕНЮ ЗАБЛОКИРОВАНЫ</p>	<p>Функция панели управления принтера, которую вы пытаетесь использовать, заблокирована для предотвращения несанкционированного доступа.</p>	<p>Обратитесь к сетевому администратору.</p>
<p>Журнал событий пуст</p>	<p>Выполняется попытка просмотреть пустой журнал событий путем выбора элемента ОТОБРАЖЕНИЕ ЖУРНАЛА СОБЫТИЙ на панели управления.</p>	<p>Никаких действий выполнять не нужно.</p>
<p>ЗАГРУЗИТЕ В ЛОТОК ХХ [ТИП][РАЗМЕР] Для справки наж. ?</p>	<p>Указанный лоток настроен на специальный тип и размер материала для печати, необходимого для задания на печать, однако лоток пуст. Все остальные лотки также пусты.</p>	<p>Загрузите требуемый материал для печати в указанный лоток.</p>

Сообщения панели управления (продолжение)

Сообщение на панели управления	Описание	Рекомендуемое действие
<p>ЗАГРУЗИТЕ В ЛОТОК XX [ТИП][РАЗМЕР]</p> <p>Нажмите клавишу ✓ чередуется с сообщением Для другого лотка нажмите ✓</p>	<p>Отправлено задание, размер и тип материала для которого не соответствуют указанному лотку.</p>	<p>Нажмите кнопку ✓ (кнопка ВЫБРАТЬ), чтобы использовать материал нужного типа и размера из другого лотка.</p>
<p>ЗАГРУЗИТЕ В ЛОТОК XX [ТИП][РАЗМЕР]</p> <p>Нажмите клавишу ✓ чередуется с сообщением ЗАГРУЗИТЕ В ЛОТОК XX [ТИП][РАЗМЕР]</p> <p>Для справки наж. ?</p>	<p>Отправлено задание, размер и тип материала для которого не соответствуют указанному лотку.</p>	<p>Загрузите нужный носитель в указанный лоток и нажмите кнопку ✓ (кнопка ВЫБРАТЬ).</p>
<p>ЗАГРУЗИТЕ В ЛОТОК XX [ТИП][РАЗМЕР]</p> <p>Нажмите клавишу ✓ чередуется с сообщением Переключите лоток в положение STANDARD</p>	<p>Отправлено задание, размер и тип материала для которого не соответствуют указанному лотку.</p>	<p>Если размер можно определить и доступен другой лоток, установите переключатель в положение СТАНДАРТНЫЙ.</p>
<p>ЗАГРУЗИТЕ В ЛОТОК XX [ТИП][РАЗМЕР]</p> <p>Нажмите клавишу ✓ чередуется с сообщением Переключите лоток в положение CUSTOM</p>	<p>Отправлено задание, размер и тип материала для которого не соответствуют указанному лотку.</p>	<p>Установите переключатель лотка в положение НЕСТАНДАРТНЫЙ, если доступен другой лоток.</p>
<p>ЗАКАЖИТЕ КАРТРИДЖ чередуется с сообщением <Сообщение о текущем состоянии></p>	<p>Первое сообщение появляется, когда остается около 16% (картридж на 6000 страниц) или около 8% (картридж на 12000 страниц) срока службы картриджа.</p>	<p>Убедитесь, что подготовлен новый картридж (см. раздел Заказ зап. деталей, доп. принадлежностей и расх. материалов).</p>

Сообщения панели управления (продолжение)

Сообщение на панели управления	Описание	Рекомендуемое действие
<p>ЗАМЕНИТЕ КАРТРИДЖ</p> <p>Для справки наж. ?</p> <p>чередуется с сообщением</p> <p><Сообщение о текущем состоянии></p>	<p>Данный расходный материал может быть использован для печати минимального количества страниц (достигнут нижний предел). Принтер настроен для прекращения печати, когда необходимо заказывать расходные материалы.</p>	<p>Для продолжения печати нажмите кнопку ✓ (кнопка Выбрать), чтобы закрыть сообщение, а затем нажмите кнопку ✓ (кнопка Выбрать). Появляется сообщение ЗАКАЖИТЕ КАРТРИДЖ ОСТАЛОСЬ XXXX СТР. (предупреждение).</p> <p>Для замены расходного материала выполните описанные ниже действия.</p> <ol style="list-style-type: none"> 1. Откройте верхнюю крышку. 2. Извлеките картридж. 3. Установите новый картридж. 4. Закройте верхнюю крышку.
<p>ЗАМЕНИТЕ КАРТРИДЖ</p> <p>Нажмите клавишу ✓</p>	<p>Данный расходный материал может быть использован для печати минимального количества страниц (достигнут нижний предел). Принтер настроен для продолжения печати, даже когда нужно заказывать расходные материалы.</p>	<p>Для продолжения печати текущего задания нажмите кнопку ✓ (кнопка Выбрать).</p> <p>Для замены расходного материала выполните описанные ниже действия.</p> <ol style="list-style-type: none"> 1. Откройте верхнюю крышку. 2. Извлеките картридж. 3. Установите новый картридж. 4. Закройте верхнюю крышку.
<p>ИДЕТ ПРОВ. ПРИНТЕРА</p>	<p>Принтер проверяет наличие возможных замятий бумаги и бумаги, которая не была удалена из принтера.</p>	<p>Никаких действий выполнять не нужно.</p>
<p>Идет проверка пути прохождения бумаги</p>	<p>Принтер проверяет наличие возможных замятий бумаги и бумаги, которая не была удалена из принтера.</p>	<p>Никаких действий выполнять не нужно.</p>
<p>ИСП. ЛОТОК XX</p> <p>[ТИП][РАЗМЕР]</p> <p>чередуется с сообщением</p> <p>Для изменения ▲ /▼</p> <p>Для продолжения ✓</p>	<p>Принтером не найден носитель типа и размера, необходимого для печати. В сообщении указываются носители, наиболее близкие к требуемому по типу и размеру, а также лоток, в который они загружены.</p>	<p>Нажмите кнопку ✓ (кнопка Выбрать), чтобы принять значения в сообщении, или используйте кнопку ▲ (кнопка со стрелкой Вверх) и ▼ (кнопка со стрелкой Вниз) для выбора других значений.</p>

Сообщения панели управления (продолжение)

Сообщение на панели управления	Описание	Рекомендуемое действие
<p>ЛОТОК XX [ТИП][РАЗМЕР] чередуется с сообщением</p> <p>Для смены формата нажмите на ✓</p>	<p>Это сообщение содержит сведения о текущей настройке типа и размера лотка и позволяет изменять конфигурацию.</p>	<p>Чтобы изменить размер и тип бумаги, нажмите кнопку ✓ (кнопка ВЫБРАТЬ), пока отображается сообщение. Чтобы убрать сообщение, нажмите кнопку ⇨ (кнопка Назад), пока отображается сообщение.</p> <ul style="list-style-type: none"> • Задайте для типа и размера значение ЛЮБОЙ, если лоток часто используется для бумаги разных размеров и типов. • Задайте для размера и типа бумаги определенное значение, если печать выполняется на бумаге одного и того же типа.
<p>ЛОТОК XX ОТКРЫТ ИЛИ ПУСТ чередуется с сообщением</p> <p><Сообщение о текущем состоянии></p>	<p>Лоток не может подавать бумагу в принтер, так как лоток [X] открыт; он должен быть закрыт для продолжения печати.</p>	<p>Проверьте лотки и закройте все открытые.</p>
<p>НЕВЕРНЫЕ ДАННЫЕ В DIMM [FS] DIMM В СЛОТЕ X чередуется с сообщением</p> <p>Очистка; нажм. ✓</p>	<p>Данные в модуле памяти DIMM не поддерживаются.</p>	<p>Возможно, требуется заменить модуль DIMM. Прежде чем удалять модуль, выключите принтер.</p> <p>Для продолжения нажмите кнопку ✓ (кнопка ВЫБРАТЬ).</p>
<p>НЕДОСТАТОЧНО ПАМЯТИ ДЛЯ ЗАГРУЗКИ ШРИФТОВ/ ДАННЫХ чередуется с сообщением</p> <p><УСТРОЙСТВО> Нажмите клавишу ✓</p>	<p>Принтер получил больше данных, чем может поместиться в его памяти. Возможно, предпринималась попытка передачи слишком большого количества макросов, программных шрифтов или сложной графики.</p>	<p>Чтобы напечатать отправленные данные, нажмите кнопку ✓ (кнопка ВЫБРАТЬ) (часть данных может быть потеряна).</p> <p>Чтобы решить эту проблему, упростите задание на печать или установите дополнительную память.</p>
<p>Нет заданий для отм.</p>	<p>Была нажата кнопка Стоп, однако отсутствуют активные задания или данные в буфере обмена, которые можно отменить.</p> <p>Сообщение отображается примерно 2 секунды, после чего принтер возвращается в состояние готовности.</p>	<p>Никаких действий выполнять не нужно.</p>
<p>Отмена...</p>	<p>Задание отменяется принтером. Сообщение продолжает отображаться, пока не остановится выполнение задания, тракт прохождения бумаги не будет очищен, а все оставшиеся входные данные в активном канале данных не будут получены и отменены.</p>	<p>Никаких действий выполнять не нужно.</p>

Сообщения панели управления (продолжение)

Сообщение на панели управления	Описание	Рекомендуемое действие
Очистка прохода бум.	Произошло замятие в принтере, или принтер был включен, и материал для печати был обнаружен в неправильном месте. Принтер автоматически выполняет попытку извлечь страницы.	Подождите, пока принтер не завершит попытку извлечь страницы. Если страницы извлечь не удастся, на дисплее панели управления будет выведено сообщение о замятии.
Пауза чередуется с сообщением Возврат в режим готовности: СТОП	Работа принтера приостановлена, однако он продолжает получать данные, пока память не будет заполнена. В принтере ошибка не обнаружена.	Нажмите кнопку Стоп .
РАЗЪЕМ <X> НЕИСПРАВЕН чередуется с сообщением <Сообщение о текущем состоянии>	Плата CompactFlash в гнезде X работает неправильно.	<ol style="list-style-type: none"> 1. Выключите питание принтера. 2. Убедитесь, что плата правильно вставлена. 3. Если это сообщение продолжает появляться на панели управления, плату необходимо заменить.
РАЗЪЕМ X ЗАЩИЩЕН ОТ ЗАПИСИ чередуется с сообщением <Сообщение о текущем состоянии>	Плата CompactFlash в гнезде X защищена от записи, поэтому новые файлы не могут быть записаны на нее.	Используйте диспетчер устройства хранения программы HP Web Jetadmin для отключения защиты от записи.
РАЗЪЕМ X НЕ ИНИЦИАЛИЗИРОВАН чередуется с сообщением <Сообщение о текущем состоянии>	Файловая система не была включена.	Для включения файловой системы используйте HP Web Jetadmin.
РАЗЪЕМ X НЕУД. ОПЕРАЦИЯ С ФАЙЛОМ чередуется с сообщением <Сообщение о текущем состоянии>	Запрашиваемая операция не может быть выполнена. Возможно, была сделана попытка выполнить запрещенную операцию, такую как загрузка файла в несуществующую папку.	Попробуйте снова выполнить печать с использованием существующей папки.
РАЗЪЕМ X СБОЙ УСТРОЙСТВА чередуется с сообщением <Сообщение о текущем состоянии>	На плате CompactFlash в гнезде X произошел серьезный сбой, поэтому ее больше нельзя использовать.	Выньте плату и замените ее на новую. (См. Память принтера .)

Сообщения панели управления (продолжение)

Сообщение на панели управления	Описание	Рекомендуемое действие
<p>РАЗЪЕМ X ФАЙЛ. СИСТЕМА ПЕРЕПОЛНЕНА чередуется с сообщением <Сообщение о текущем состоянии></p>	<p>Плата CompactFlash в гнезде X заполнена.</p>	<p>Удалите файлы с платы CompactFlash и попробуйте еще раз. Воспользуйтесь диспетчером устройства хранения программы HP Web Jetadmin для загрузки или удаления файлов и шрифтов. (Для получения дополнительных сведений см. раздел справки по программному обеспечению HP Web Jetadmin.)</p>
<p>РУЧНАЯ ПОДАЧА [ТИП][РАЗМЕР] Для другого лотка нажмите ✓</p>	<p>Принтер ожидает загрузки материала для печати из лотка 1 для подачи вручную.</p>	<p>Нажмите кнопку ✓ (кнопка ВЫБРАТЬ), чтобы использовать материал нужного типа и размера из другого лотка.</p>
<p>РУЧНАЯ ПОДАЧА [ТИП][РАЗМЕР] Нажмите клавишу ✓ чередуется с сообщением РУЧНАЯ ПОДАЧА [ТИП][РАЗМЕР] Для справки наж. ?</p>	<p>Принтер ожидает загрузки материала для печати из лотка 1 для подачи вручную.</p>	<p>Загрузите нужный носитель в лоток 1 и нажмите кнопку ✓ (кнопка ВЫБРАТЬ).</p>
<p>РУЧНАЯ ПОДАЧА СТОПКА НА ВЫХОДЕ чередуется с сообщением Затем нажмите кнопку ✓ для печати с другой стороны</p>	<p>Первая сторона задания двусторонней печати была напечатана вручную, и принтер ожидает, когда будет вставлена пачка бумаги для выполнения печати с другой стороны.</p>	<ol style="list-style-type: none"> 1. Загрузите пачку в лоток 1 отпечатанной стороной вниз, сохраняя ту же ориентацию. 2. Для продолжения печати нажмите кнопку ✓ (кнопка ВЫБРАТЬ), чтобы закрыть сообщение, а затем нажмите кнопку ✓ (кнопка ВЫБРАТЬ), чтобы начать печать.
<p>УСТАНОВИТЕ КАРТРИДЖ Для справки наж. ?</p>	<p>Картридж удален из принтера. Для продолжения печати необходимо заново установить картридж.</p>	<p>Замените или переустановите картридж правильно.</p>
<p>УСТАНОВЛЕН РАСХОДНЫЙ МАТЕРИАЛ НЕ HP чередуется с сообщением <Сообщение о текущем состоянии> Ecopotmode неактив.</p>	<p>Принтер обнаружил, что установлен картридж, который не является оригинальным картриджем HP.</p>	<p>Это сообщение отображается, пока не будет установлен картридж HP или нажата кнопка для сброса ✓ (кнопка ВЫБРАТЬ).</p> <p>Если расходный материал приобретен как изделие HP, перейдите по ссылке http://www.hp.com/go/anticounterfeit.</p> <p>Любой ремонт принтера в результате использования картриджа, изготовленного не компанией HP, не будет покрываться гарантией на принтер.</p>

Устранение проблем качества печати

Этот раздел поможет установить причину проблем качества печати и устранить их. Часто проблемы качества печати можно решить с помощью надлежащего обслуживания, использования носителей, отвечающих требованиям HP, или с помощью печати на листах очистки.

Контрольный список качества печати

Основные проблемы качества печати можно решить с помощью операций, перечисленных в следующем контрольном списке.

- Проверьте, установлены ли в драйвере принтера параметры наилучшего качества печати (см. раздел [Выбор параметров качества печати](#)).
- Попробуйте использовать для печати другой драйвер. Самые последние драйверы можно загрузить по адресу http://www.hp.com/go/lj2410_software, http://www.hp.com/go/lj2420_software, или http://www.hp.com/go/lj2430_software.
- Протрите внутренние поверхности принтера (см. раздел [Очистка принтера](#)).
- Проверьте используемый тип и качество бумаги (см. раздел [Технические требования к бумаге](#)).
- Убедитесь, что в программном обеспечении отключен экономичный режим (EconoMode) (см. раздел [Работа в режиме EconoMode \(черновая печать\)](#)).
- Устраните общие ошибки печати (см. раздел [Устранение основных неполадок при печати](#)).
- Установите новый картридж HP, затем снова проверьте качество печати. (См. инструкции, прилагаемые к картриджу.)

Примечание









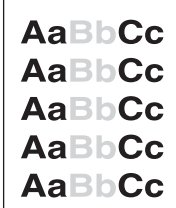

Если страница совсем пустая (вся белая), проверьте, удалена ли липкая лента с картриджа, а также правильно ли установлен картридж. Последние модели принтеров оптимизированы для более точной печати символов. В результате этого напечатанные символы могут быть бледнее или тоньше, чем на старом принтере. Если на странице печатаются более темные изображения, чем при печати на старом принтере, а нужно добиться такого же качества печати изображений, что и на старом принтере, внесите следующие изменения в настройку драйвера принтера: на вкладке **Окончательная обработка** выберите параметр **Качество печати**, затем — вариант **Нестандартное**, нажмите кнопку **Сведения** и установите флажок **Более светлая печать изображений**.

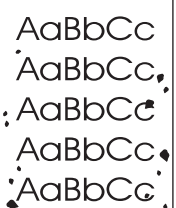
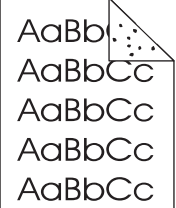
Примеры дефектов изображений

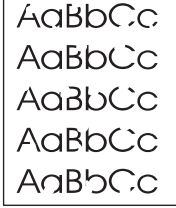
Воспользуйтесь примерами, приведенными в таблице дефектов изображения, чтобы определить, с какой именно проблемой качества печати вы столкнулись, а затем прочтите соответствующие разделы руководства по устранению неполадок. Эти примеры описывают наиболее распространенные проблемы качества печати. Если после выполнения приведенных рекомендаций неполадки остались, обратитесь в службу поддержки HP. (См. [Служба поддержки пользователей HP](#).)

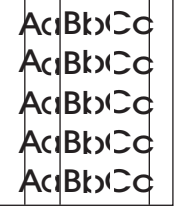
Примечание

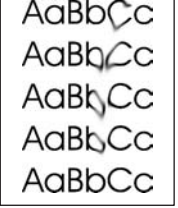
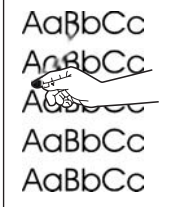
Показанные ниже примеры относятся к бумаге формата Letter, которая подается в принтер коротким краем вперед.

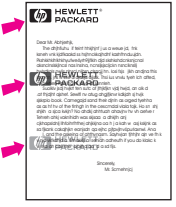
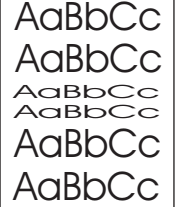
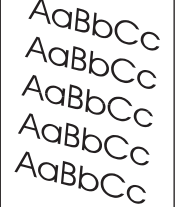
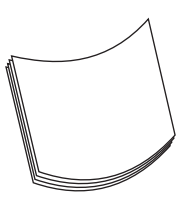
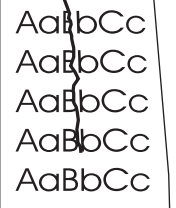
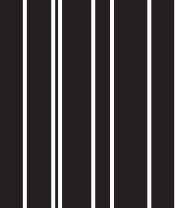
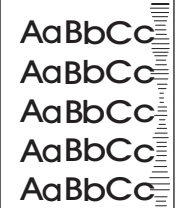
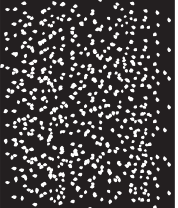
				
<p>См. Светлая печать (частичное заполнение страницы)</p>	<p>См. Светлая печать (полное заполнение страницы)</p>	<p>См. Крапинки</p>	<p>См. Крапинки</p>	<p>См. Пропадание знаков</p>
				
<p>См. Пропадание знаков</p>	<p>См. Пропадание знаков</p>	<p>См. Линии</p>	<p>См. Серый фон</p>	<p>См. Размазывание тонера</p>
				
<p>См. Лишний тонер</p>	<p>См. Повторяющиеся дефекты</p>	<p>См. Повтор изображения</p>	<p>См. Деформированные символы</p>	<p>См. Перекося страницы</p>
				
<p>См. Скручивание или неровность</p>	<p>См. Замятия и складки</p>	<p>См. Вертикальные белые линии</p>	<p>См. Следы шестеренок</p>	<p>См. Белые пятна на черном фоне</p>

				
<p>См. Разрозненные линии.</p>	<p>См. Смазанная печать.</p>	<p>См. Случайное повторение изображения (темное)</p>	<p>См. Случайное повторение изображения (светлое)</p>	

Светлая печать (частичное заполнение страницы)

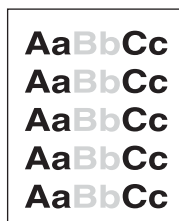

1. Проверьте правильность установки картриджа.
2. Возможно, заканчивается тонер в картридже. Замените картридж.
3. Материал для печати не удовлетворяет техническим требованиям HP (например, бумага слишком влажная или шероховатая). См. [Технические требования к бумаге](#).

Светлая печать (полное заполнение страницы)

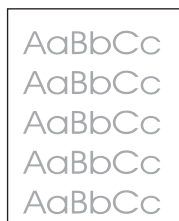

1. Проверьте правильность установки картриджа.
2. Убедитесь в том, что экономичный режим EcoMode выключен в драйвере принтера и на панели управления принтером.
3. Откройте меню «Конфигурация устройства» на панели управления принтера. Откройте подменю качества печати и увеличьте параметр ПЛОТНОСТЬ ТОНЕРА. См. [Подменю «Качество печати»](#).
4. Попробуйте использовать другой тип бумаги.
5. Возможно, картридж с тонером почти пуст. Замените картридж.

Крапинки

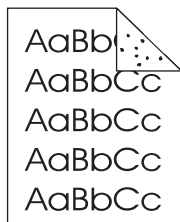

Крапинки могут появляться на бумаге после устранения замятий.

1. Напечатайте еще несколько страниц и посмотрите, не исчезла ли эта проблема сама собой.
2. Почистите внутреннюю часть принтера и запустите лист очистки, чтобы очистить термоэлемент. (См. [Очистка принтера.](#))
3. Попробуйте использовать другой тип бумаги.
4. Проверьте, нет ли утечки тонера в картридже. Если в картридже наблюдается утечка тонера, замените его.

Пропадание знаков

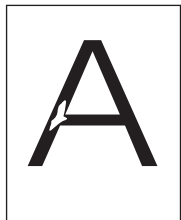

1. Внешние условия могут не соответствовать спецификациям принтера. (См. [Рабочая среда.](#))
2. Если используется грубая бумага, тонер может легко стереться, откройте меню конфигурации устройства на панели управления принтера. Откройте подменю «Качество печати», выберите параметр **РЕЖИМЫ ТЕРМОЭЛЕМЕНТА**, а затем выберите тип бумаги, который будет использоваться. Измените настройку и установите ее в режим ВЫСОКОЕ 1 или ВЫСОКОЕ 2, это приведет к более быстрому застыванию тонера на бумаге. (См. [Подменю «Качество печати».](#))
3. Попробуйте использовать более гладкую бумагу.

Линии

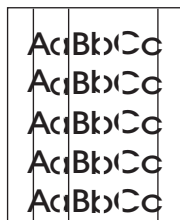

1. Напечатайте еще несколько страниц и посмотрите, не исчезла ли эта проблема сама собой.

2. Почистите внутреннюю часть принтера и запустите лист очистки, чтобы очистить термоэлемент. (См. [Очистка принтера.](#))
3. Замените картридж.

Серый фон

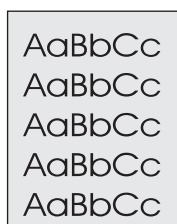

1. Не используйте бумагу, которая уже проходила через принтер.
2. Попробуйте использовать другой тип бумаги.
3. Напечатайте еще несколько страниц и посмотрите, не исчезла ли эта проблема сама собой.
4. Переверните стопку бумаги в лотке другой стороной вверх. Также попробуйте повернуть бумагу на 180°.
5. Откройте меню «Конфигурация устройства» на панели управления принтера. Откройте подменю качества печати и увеличьте значение параметра **ПЛОТНОСТЬ ТОНЕРА**. См. [Подменю «Качество печати»](#).
6. Внешние условия могут не соответствовать спецификациям принтера. (См. [Рабочая среда.](#))
7. Замените картридж.

Размазывание тонера

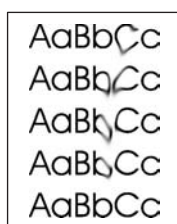

1. Напечатайте еще несколько страниц и посмотрите, не исчезла ли эта проблема сама собой.
 2. Попробуйте использовать другой тип бумаги.
 3. Внешние условия могут не соответствовать спецификациям принтера. (См. [Рабочая среда.](#))
 4. Почистите внутреннюю часть принтера и запустите лист очистки, чтобы очистить термоэлемент. (См. [Очистка принтера.](#))
 5. Замените картридж.
- См. также [Лишний тонер.](#)

Лишний тонер

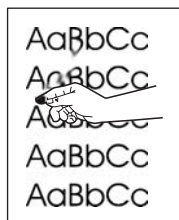

Лишний тонер здесь рассматривается как тонер, который может быть стерт со страницы.

1. Если бумага плотная или грубая, откройте меню конфигурации устройства на панели управления принтером. В подменю «Качество печати» выберите параметр **РЕЖИМЫ ТЕРМОЭЛЕМЕНТА**, затем выберите тип бумаги, который будет использоваться. Измените настройку и установите ее в режим ВЫСОКОЕ 1 или ВЫСОКОЕ 2, это позволит тонеру быстрее застывать на бумаге. (См. [Подменю «Качество печати»](#).) Следует также установить тип бумаги для лотка, который используется. (См. [Печать в зависимости от типа и формата носителя \(блокировка лотков\)](#).)
2. Если по виду можно определить, что одна сторона бумаги грубее, попытайтесь печатать на более гладкой стороне.
3. Внешние условия могут не соответствовать спецификациям принтера. (См. [Рабочая среда](#).)
4. Убедитесь в том, что тип и качество бумаги соответствуют требованиям HP. (См. [Технические требования к бумаге](#).)

Повторяющиеся дефекты

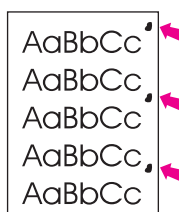

1. Напечатайте еще несколько страниц и посмотрите, не исчезла ли эта проблема сама собой.
2. Если дефекты относятся к разряду 38 мм (1,5 дюйма), 47 мм (1,85 дюйма) или 94 мм (3,7 дюйма), может понадобиться заменить картридж.
3. Почистите внутреннюю часть принтера и запустите лист очистки, чтобы очистить термоэлемент. (См. [Очистка принтера](#).)

См. также [Повтор изображения](#).

Повтор изображения

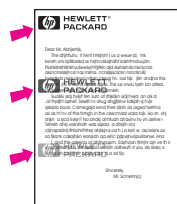

Подобные дефекты могут возникать при использовании готовых форм или большого количества узкой бумаги.

1. Напечатайте еще несколько страниц и посмотрите, не исчезла ли эта проблема сама собой.
2. Убедитесь в том, что тип и качество бумаги соответствуют требованиям HP. (См. [Технические требования к бумаге.](#))
3. Если дефекты относятся к разряду 38 мм (1,5 дюйма), 47 мм (1,85 дюйма) или 94 мм (3,7 дюйма), может понадобиться заменить картридж.

Деформированные символы

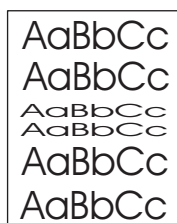

1. Напечатайте еще несколько страниц и посмотрите, не исчезла ли эта проблема сама собой.
2. Внешние условия могут не соответствовать спецификациям принтера. (См. [Рабочая среда.](#))

Перекося страницы

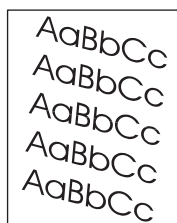

1. Напечатайте еще несколько страниц и посмотрите, не исчезла ли эта проблема сама собой.
2. Убедитесь, что внутри принтера не осталось обрывков бумаги.
3. Проверьте загрузку бумаги и правильность настройки лотка. (См. [Загрузка лотков.](#)) Проверьте также, чтобы направляющие не были установлены слишком туго или слишком свободно по отношению к бумаге.

4. Переверните стопку бумаги в лотке другой стороной вверх. Попробуйте повернуть бумагу на 180°.
5. Убедитесь в том, что тип и качество бумаги соответствуют требованиям НР. (См. [Технические требования к бумаге.](#))
6. Внешние условия могут не соответствовать спецификациям принтера. (См. [Рабочая среда.](#))

Скручивание или неровность

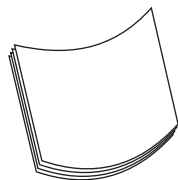

1. Переверните стопку бумаги в лотке другой стороной вверх. Попробуйте повернуть бумагу на 180°.
2. Убедитесь в том, что тип и качество бумаги соответствуют требованиям НР. (См. [Технические требования к бумаге.](#))
3. Внешние условия могут не соответствовать спецификациям принтера. (См. [Рабочая среда.](#))
4. Попробуйте выполнить печать с использованием другого выходного отсека.
5. Если бумага неплотная или гладкая, откройте меню конфигурации устройства на панели управления принтером. В подменю «Качество печати» выберите параметр **РЕЖИМЫ ТЕРМОЭЛЕМЕНТА**, затем выберите тип бумаги, который будет использоваться. Изменение значения параметра на **НИЗКАЯ** позволит уменьшить нагрев термoelementa. (См. [Подменю «Качество печати».](#)) Следует также установить тип бумаги для лотка, который используется. (См. [Печать в зависимости от типа и формата носителя \(блокировка лотков\).](#))

Замятия и складки

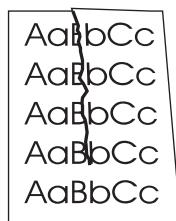

1. Напечатайте еще несколько страниц и посмотрите, не исчезла ли эта проблема сама собой.
2. Внешние условия могут не соответствовать спецификациям принтера. (См. [Рабочая среда.](#))
3. Переверните стопку бумаги в лотке другой стороной вверх. Попробуйте повернуть бумагу на 180°.
4. Проверьте загрузку бумаги и правильность настройки лотка. (См. [Загрузка лотков.](#))

5. Убедитесь в том, что тип и качество бумаги соответствуют требованиям HP. (См. [Технические требования к бумаге.](#))
6. Если конверты мнутся, храните их таким образом, чтобы они оставались плоскими.

Вертикальные белые линии

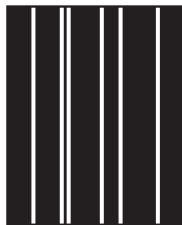

1. Напечатайте еще несколько страниц и посмотрите, не исчезла ли эта проблема сама собой.
2. Убедитесь в том, что тип и качество бумаги соответствуют требованиям HP. (См. [Технические требования к бумаге.](#))
3. Замените картридж.

Следы шестеренок

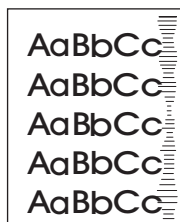

Этот дефект обычно встречается, когда картридж значительно превысил установленный предел (6 000 (Q6511A) или 12 000 (Q6511X)). Например, это бывает при печати большого количества страниц с очень низким расходом тонера.

1. Замените картридж.
2. Уменьшите количество страниц, которые печатаются с очень низким расходом тонера.

Белые пятна на черном фоне

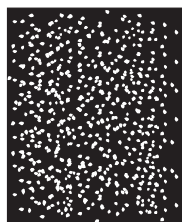

1. Напечатайте еще несколько страниц и посмотрите, не исчезла ли эта проблема сама собой.

2. Убедитесь в том, что тип и качество бумаги соответствуют требованиям НР. (См. [Технические требования к бумаге.](#))
3. Внешние условия могут не соответствовать спецификациям принтера. (См. [Рабочая среда.](#))
4. Замените картридж.

Разрозненные линии

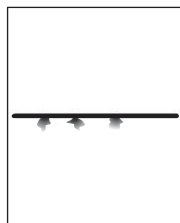

1. Убедитесь в том, что тип и качество бумаги соответствуют требованиям НР. (См. [Технические требования к бумаге.](#))
2. Внешние условия могут не соответствовать спецификациям принтера. (См. [Рабочая среда.](#))
3. Переверните стопку бумаги в лотке другой стороной вверх. Попробуйте повернуть бумагу на 180°.
4. Откройте меню «Конфигурация устройства» на панели управления принтера. Откройте подменю качества печати и измените параметр **ПЛОТНОСТЬ ТОНЕРА**. (См. [Подменю «Качество печати».](#))
5. Откройте меню «Конфигурация устройства» на панели управления принтера. В подменю «Качество печати» откройте параметр **ОПТИМИЗАЦИЯ** и установите значение **ИНФ. СТРОКИ=ВКЛ.**

Смазанная печать

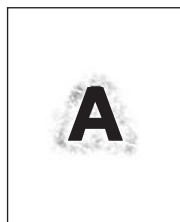

1. Убедитесь в том, что тип и качество бумаги соответствуют требованиям НР. (См. [Технические требования к бумаге.](#))
2. Внешние условия могут не соответствовать спецификациям принтера. (См. [Рабочая среда.](#))
3. Переверните стопку бумаги в лотке другой стороной вверх. Также попробуйте повернуть бумагу на 180°.
4. Не используйте бумагу, которая уже проходила через принтер.
5. Уменьшите плотность тонера. Откройте меню «Конфигурация устройства» на панели управления принтера. Откройте подменю качества печати и измените параметр **ПЛОТНОСТЬ ТОНЕРА**. (См. [Подменю «Качество печати».](#))

6. Откройте меню «Конфигурация устройства» на панели управления принтера. В подменю «Качество печати» откройте **ОПТИМИЗАЦИЯ** и установите параметр **СКОР.ПЕРЕДАЧА=ВКЛ.** (См. [Подменю «Качество печати»](#).)

Случайное повторение изображения

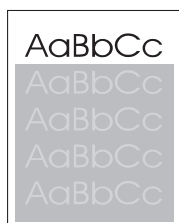
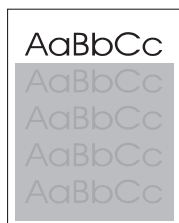

Если изображение на лицевой стороне страницы (сплошного черного цвета) появляется дальше ниже по странице (в виде серого поля), возможно, тонер не полностью удален с последнего задания. (Повторяющееся изображение может быть светлее или темнее поля, на котором оно повторяется.)

- Измените тон (интенсивность) поля, на котором появляется повторяющееся изображение.
- Измените последовательность печати изображений. Например, расположите более светлое изображение в верхней части страницы, а темное внизу.
- Поверните в приложении всю страницу на 180° для печати светлого изображения первым.
- Если при печати задания дефект сохраняется, выключите принтер на десять минут, а затем снова включите его для возобновления печати задания.

Устранение ошибок печати сетевого принтера

Примечание

Для установки и настройки сетевого принтера компания HP рекомендует использовать компакт-диск принтера.

- Распечатайте страницу конфигурации (см. раздел [Страница конфигурации](#)). Если установлен сервер печати HP Jetdirect, то при печати страницы конфигурации будет выведена также вторая страница с сетевыми параметрами и их состоянием.
- Справку и дополнительные сведения о странице конфигурации Jetdirect см. в *Руководстве администратора сервера печати HP Jetdirect Print* на компакт-диске принтера. Чтобы открыть руководство, выберите нужную серию сервера печати, выберите продукт сервера печати и щелкните на ссылке **troubleshoot a problem**.
- Попробуйте распечатать задание с другого компьютера.
- Чтобы проверить, работает ли принтер с данным компьютером, нужно подсоединить его непосредственно к компьютеру с помощью параллельного кабеля или кабеля USB. Нужно будет переустановить программное обеспечение принтера. Распечатайте документ из программы, из которой ранее печать выполнялась нормально. Если удалось напечатать документ, возможно, возникла неполадка в сети.
- Обратитесь за помощью к администратору сети.

Устранение распространенных ошибок при работе в Windows

Сообщение об ошибке:

«Ошибка записи в порт LPTx» в Windows 9x.

Причина	Решение
Не загружен носитель.	Убедитесь, что в лотки загружена бумага или другой носитель для печати.
Неисправен или порвался кабель.	Убедитесь, что кабели подсоединены правильно, принтер включен, а индикатор готовности горит.
Принтер подключен через удлинитель и получает недостаточное количество энергии.	Выньте вилку принтера из удлинителя и подключите принтер к другой розетке.
Неправильная настройка ввода/вывода.	Щелкните на кнопке Пуск , щелкните на команде Настройка и Принтеры . Щелкните правой кнопкой мыши на драйвере принтера серии HP LaserJet 2400 и выберите команду Свойства . Щелкните на кнопке Сведения , а затем — Параметры порта . Снимите флажок Проверять состояние порта перед печатью . Щелкните на кнопке ОК . Щелкните на кнопке Очередь и установите переключатель в положение Печатать прямо на принтер . Щелкните на кнопке ОК .

Сообщение об ошибке:

«Общая ошибка защиты. Исключение OE»

«Spool32»

«Недопустимая операция»

Причина	Решение
	<p>Закройте все приложения, перезагрузите Windows и повторите попытку.</p> <p>Выберите другой драйвер принтера. Если выбран драйвер PCL 6 серии HP LaserJet 2400, воспользуйтесь драйвером PCL 5e или PS. Обычно это действие можно выполнить с помощью программы.</p> <p>Удалите все временные файлы в подкаталоге Temp. Можно задать имя каталога, изменив в файле AUTOEXEC.BAT выражение «Set Temp =». После знака равенства в этом выражении указывается имя каталога. По умолчанию используется каталог C:\TEMP, но этот каталог может быть переопределен.</p> <p>Дополнительные сведения о сообщениях об ошибках Windows см. в документации Microsoft Windows, поставляемой с компьютером.</p>

Устранение распространенных ошибок при работе в Macintosh

Помимо проблем, перечисленных в разделе [Устранение основных неполадок при печати](#), в этом разделе описываются проблемы, которые могут возникнуть при использовании Mac OS 9.x или Mac OS X.

Примечание

Настройка печати по протоколу USB и печати по протоколу IP выполняется с помощью утилиты **Desktop Printer Utility**. Драйвер принтера *не* появится в утилите Chooser.

Проблемы при работе в Mac OS 9.x

Имя принтера или его адрес IP не отображается или не определяется утилитой Desktop Printer Utility.

Причина	Решение
Принтер может быть не готов.	Убедитесь, что кабели подсоединены правильно, принтер включен, а индикатор готовности горит. Если подключение выполнено с помощью концентратора USB или Ethernet, попробуйте выполнить подключение напрямую к компьютеру или используйте другой порт.
Возможно, выбран неправильный тип соединения.	Убедитесь, что Printer (USB) или Printer (LPR) выбраны в утилите Desktop Printer Utility в зависимости от типа соединения между принтером и компьютером.
Используется неправильное имя принтера или адрес IP.	Проверьте имя принтера или адрес IP, распечатав страницу конфигурации. См. раздел Страница конфигурации . Проверьте на странице конфигурации имя принтера или его адрес IP, чтобы они совпадали с параметрами, указанными в утилите Desktop Printer Utility .
Поврежден интерфейсный кабель, или он имеет низкое качество.	Замените интерфейсный кабель. Убедитесь, что используется интерфейсный кабель высокого качества.

Файл описания принтера PostScript (PPD) не появляется в утилите Desktop Printer Utility.

Причина	Решение
Возможно, не установлено программное обеспечение принтера или оно установлено неправильно.	Убедитесь, что файл PPD серии HP LaserJet 2400 находится в следующей папке на жестком диске: System Folder/Extensions/Printer Descriptions. Если необходимо, переустановите программное обеспечение. Инструкции см. в руководстве по началу работы.
Поврежден файл описания принтера PostScript (PPD).	Удалите файл PPD из следующей папки: System Folder/Extensions/Printer Descriptions. Переустановите программное обеспечение. За инструкциями обратитесь к руководству по началу работы.

Проблемы при работе в Mac OS 9.x (продолжение)

Задание на печать не было отправлено на нужный принтер.

Причина	Решение
Возможно, остановилась очередь печати.	Перезапустите очередь печати. Откройте меню Printing в верхней строке меню и выберите команду Start Print Queue .
Используется неправильное имя принтера или адрес IP. Задание могло быть ошибочно отправлено на другой принтер с тем же или похожим именем или адресом IP.	Проверьте имя принтера или адрес IP, распечатав страницу конфигурации. См. раздел Страница конфигурации . Проверьте на странице конфигурации имя принтера или его адрес IP, чтобы они совпадали с параметрами, указанными в утилите Desktop Printer Utility .
Возможно, принтер не готов к выполнению задания.	Убедитесь, что кабели подсоединены правильно, принтер включен, а индикатор готовности горит. Если подключение выполнено с помощью концентратора USB или Ethernet, попробуйте выполнить подключение напрямую к компьютеру или используйте другой порт.
Поврежден интерфейсный кабель, или он имеет низкое качество.	Замените интерфейсный кабель. Убедитесь, что используется интерфейсный кабель высокого качества.

Во время печати документов продолжать работу на компьютере невозможно.

Причина	Решение
Не используется фоновая печать.	Для LaserWriter 8.6 и выше: включите печать в фоновом режиме, выбрав Print Desktop в меню File , а затем нажав на Background Printing .

При печати текста из инкапсулированного файла PostScript (EPS) используются неправильные шрифты.

Причина	Решение
Данная проблема возникает с некоторыми приложениями.	<ul style="list-style-type: none">● Попробуйте перед печатью загрузить в принтер содержащиеся в файле EPS шрифты.● Отправьте на печать файл в формате ASCII, а не в двоичной кодировке.

В документе не печатаются шрифты New York, Geneva или Monaco.

Причина	Решение
Принтер использует подстановку шрифтов.	Щелкните на Options в диалоговом окне Page Setup для отключения функции подстановки шрифтов.

Проблемы при работе в Mac OS 9.x (продолжение)

Не удается печатать, используя плату USB стороннего производителя.

Причина	Решение
Эта ошибка возникает в том случае, если на компьютере не установлено программное обеспечение для принтеров USB.	При установке платы USB сторонних производителей может потребоваться программа поддержки платы USB Apple. Самая последняя версия этого программного обеспечения доступна на Web-узле Apple.

При подключении с помощью кабеля USB принтер не появляется в утилите Desktop Printer Utility или Apple System Profiler после установки драйвера.

Причина	Решение
Эта проблема вызвана сбоем программного или аппаратного компонента.	<p>Устранение неисправностей в работе программного обеспечения</p> <ul style="list-style-type: none">• Убедитесь в том, что Ваш компьютер Macintosh поддерживает USB.• Проверьте, что на компьютере установлена операционная система Mac OS 9.1 или выше.• Убедитесь в том, что на компьютере Macintosh установлено соответствующее программное обеспечение USB компании Apple. <hr/> <p>Примечание</p> <p>Настольные системы Macintosh iMac и Blue G3 удовлетворяют всем требованиям для подключения устройства USB.</p> <hr/> <p>Устранение неисправностей в работе оборудования</p> <ul style="list-style-type: none">• Проверьте, включен ли принтер.• Проверьте правильность подключения кабеля USB.• Убедитесь в том, что используется необходимый высокоскоростной кабель USB.• Убедитесь, что число устройств USB, которое может использоваться в цепочке подключаемых устройств, не превышает установленные пределы. Отключите все устройства из цепочки и подключите кабель непосредственно к порту USB на главном компьютере.• Проверьте, чтобы в цепочке последовательно не было подключено более двух концентраторов USB без автономного питания. Отключите все устройства из цепочки и подключите кабель непосредственно к порту USB на главном компьютере. <hr/> <p>Примечание</p> <p>Клавиатура iMac является концентратором USB без автономного питания.</p>

Драйвер принтера отсутствует в списке Print Center.

Причина	Решение
Возможно, не установлено программное обеспечение принтера или оно установлено неправильно.	Убедитесь, что файл PPD серии HP LaserJet 2400 находится в следующей папке на жестком диске: <code>Library/Printers/PPDs/Contents/Resources/<язык>.lproj</code> , где «<язык>» — обозначение используемого языка из двух букв. Если необходимо, переустановите программное обеспечение. Инструкции см. в руководстве по началу работы.
Поврежден файл описания принтера Postscript (PPD).	Удалите файл PPD из следующей папки: <code>Library/Printers/PPDs/Contents/Resources/<язык>.lproj</code> , где «<язык>» — обозначение используемого языка из двух букв. Переустановите программное обеспечение. Инструкции см. в руководстве по началу работы.

Имя принтера, адрес IP или имя хоста Rendezvous не появляются в окне списка принтеров утилиты Print Center.

Причина	Решение
Принтер может быть не готов.	Убедитесь, что кабели подсоединены правильно, принтер включен, а индикатор готовности горит. Если подключение выполнено с помощью концентратора USB или Ethernet, попробуйте выполнить подключение напрямую к компьютеру или используйте другой порт.
Возможно, выбран неправильный тип соединения.	Убедитесь, что USB, IP или Rendezvous выбраны в зависимости от типа соединения между принтером и компьютером.
Используется неправильное имя принтера, адрес IP или имя хоста Rendezvous.	Проверьте имя принтера, адрес IP или имя хоста Rendezvous, распечатав страницу конфигурации. См. раздел Страница конфигурации . Проверьте на странице конфигурации имя принтера, адрес IP или имя хоста Rendezvous, чтобы они совпадали с параметрами, указанными в утилите Print Center.
Поврежден интерфейсный кабель, или он имеет низкое качество.	Замените интерфейсный кабель. Убедитесь, что используется интерфейсный кабель высокого качества.

Драйвер принтера не выполняет автоматическую настройку выбранного принтера в утилите Print Center.

Причина	Решение
Возможно, принтер не готов к выполнению задания.	Убедитесь, что кабели подсоединены правильно, принтер включен, а индикатор готовности горит. Если подключение выполнено с помощью концентратора USB или Ethernet, попробуйте выполнить подключение напрямую к компьютеру или используйте другой порт.

Проблемы в Mac OS X (продолжение)

Драйвер принтера не выполняет автоматическую настройку выбранного принтера в утилите Print Center.

Причина	Решение
Возможно, не установлено программное обеспечение принтера или оно установлено неправильно.	Убедитесь, что файл PPD серии HP LaserJet 2400 находится в следующей папке на жестком диске: <code>Library/Printers/PPDs/Contents/Resources/<язык>.lproj</code> , где «<язык>» — обозначение используемого языка из двух букв. Если необходимо, переустановите программное обеспечение. Инструкции см. в руководстве по началу работы.
Поврежден файл описания принтера Postscript (PPD).	Удалите файл PPD из следующей папки: <code>Library/Printers/PPDs/Contents/Resources/<язык>.lproj</code> , где «<язык>» — обозначение используемого языка из двух букв. Переустановите программное обеспечение. Инструкции см. в руководстве по началу работы.
Возможно, принтер не готов к выполнению задания.	Убедитесь, что кабели подсоединены правильно, принтер включен, а индикатор готовности горит. Если подключение выполнено с помощью концентратора USB или Ethernet, попробуйте выполнить подключение напрямую к компьютеру или используйте другой порт.
Поврежден интерфейсный кабель, или он имеет низкое качество.	Замените интерфейсный кабель. Убедитесь, что используется интерфейсный кабель высокого качества.

Задание на печать не было отправлено на нужный принтер.

Причина	Решение
Возможно, очередь печати остановлена.	Перезапустите очередь печати. Откройте print monitor и выберите Start Jobs .
Используется неправильное имя принтера или адрес IP. Задание могло быть ошибочно отправлено на другой принтер с тем же или похожим именем, адресом IP или именем хоста Rendezvous.	Проверьте имя принтера, адрес IP или имя хоста Rendezvous, распечатав страницу конфигурации. См. раздел Страница конфигурации . Проверьте на странице конфигурации имя принтера, адрес IP или имя хоста Rendezvous, чтобы они совпадали с параметрами, указанными в утилите Print Center.

Текст из файла PostScript (EPS) распечатывается не тем шрифтом.

Причина	Решение
Возникают проблемы при взаимодействии с некоторыми программами.	<ul style="list-style-type: none">● Попробуйте перед печатью загрузить в принтер содержащиеся в файле EPS шрифты.● Отправьте на печать файл в формате ASCII, а не в двоичной кодировке.

Проблемы в Mac OS X (продолжение)

Печать с помощью платы USB сторонних производителей не поддерживается.

Причина	Решение
Эта ошибка появляется в том случае, если не установлено программное обеспечение для принтеров USB.	При установке платы USB сторонних производителей может потребоваться программа поддержки платы USB Apple. Самая последняя версия этого программного обеспечения доступна на Web-узле Apple.

При подключении с помощью кабеля USB принтер не появляется в окне Macintosh Print Center после выбора драйвера.

Причина	Решение
Эта проблема вызвана сбоем программного или аппаратного компонента.	<p>Устранение неисправностей в работе программного обеспечения</p> <ul style="list-style-type: none">• Убедитесь в том, что Ваш компьютер Macintosh поддерживает USB.• Проверьте, что на компьютере установлена операционная система Mac OS X версии 10.1 или выше.• Убедитесь в том, что на компьютере Macintosh установлено соответствующее программное обеспечение USB компании Apple. <p>Устранение неисправностей в работе оборудования</p> <ul style="list-style-type: none">• Проверьте, включен ли принтер.• Проверьте правильность подключения кабеля USB.• Убедитесь в том, что используется необходимый высокоскоростной кабель USB.• Убедитесь, что число устройств USB, которое может использоваться в цепочке подключаемых устройств, не превышает установленные пределы. Отключите все устройства из цепочки и подключите кабель непосредственно к порту USB на главном компьютере.• Проверьте, чтобы в цепочке последовательно не было подключено более двух концентраторов USB без автономного питания. Отключите все устройства из цепочки и подключите кабель непосредственно к порту USB на главном компьютере. <hr/> <p>Примечание</p> <p>Клавиатура iMac является концентратором USB без автономного питания.</p> <hr/>

Устранение распространенных ошибок при использовании PostScript

Далее описаны ситуации, характерные для языка PostScript (PS) и возникающие при использовании нескольких языков принтера. Следите за сообщениями на дисплее панели управления, которые могут помочь в разрешении проблем.

Примечание

Чтобы можно было просмотреть на экране или распечатать сообщение о возникшей ошибке PS, выберите в окне **Print Options** нужный пункт рядом с разделом ошибок «PS Errors».

Общие проблемы

Задание напечатано шрифтом Courier (гарнитура по умолчанию) вместо заданной гарнитуры.

Причина	Решение
Шрифт указанной гарнитуры не загружен.	Загрузите нужный шрифт и заново отправьте задание на печать. Проверьте тип и место расположения шрифта. Загрузите шрифт в принтер, если такая загрузка возможна. Дополнительные сведения см. в документации программного обеспечения.

При печати на бумаге формата legal появляются обрезанные поля.

Причина	Решение
Задание на печать оказалось слишком сложным.	Возможно, придется распечатать это задание с разрешением 600 точек на дюйм, упростить страницу или установить дополнительную память.

Печатается страница ошибок PS.

Причина	Решение
Возможно, задание на печать не является заданием PS.	Убедитесь, что в принтер загружается задание печати PS. Проверьте, не требуется ли настройка приложения или отправка в принтер заголовка файла PS.

Особые ошибки

Ошибка проверки ограничений

Причина	Решение
Задание на печать оказалось слишком сложным.	Возможно, придется распечатать это задание с разрешением 600 точек на дюйм, упростить страницу или установить дополнительную память.

Ошибка виртуальной памяти

Причина	Решение
Произошла ошибка шрифта.	Выберите неограниченное число шрифтов, загружаемых из драйвера принтера.

Проверка диапазона

Причина	Решение
Произошла ошибка шрифта.	Выберите неограниченное число шрифтов, загружаемых из драйвера принтера.

A

Расходные материалы и дополнительные принадлежности

В данном разделе приведены сведения о заказе изделий, расходных материалов и документации. Следует использовать только изделия и дополнительные принадлежности, предназначенные специально для этого принтера.

- [Заказ зап. деталей, доп. принадлежностей и расх. материалов](#)
- [Коды изделий](#)

Заказ зап. деталей, доп. принадлежностей и расх. материалов

Запасные детали, расходные материалы и дополнительные принадлежности можно заказать следующими способами:

- [Заказ непосредственно в компании HP](#)
- [Заказ через сервисные центры и службы поддержки](#)
- [Заказ с помощью встроенного Web-сервера \(для принтеров, подключенных к сети\)](#)
- [Заказ напрямую с помощью программного обеспечения «Панель инструментов HP» \(для принтеров, подключенных непосредственно к компьютеру\)](#)

Заказ непосредственно в компании HP

Непосредственно в компании HP можно получить следующие детали.

- **Запасные части** Для заказа запасных частей в Соединенных Штатах Америки см. <http://www.hp.com/go/hpparts/>. За пределами США запасные детали можно заказать в местном уполномоченном сервисном центре HP.
- **Расходные материалы и дополнительные принадлежности** Чтобы заказать расходные материалы в США, см. <http://www.hp.com/go/ljsupplies>. Для заказа расходных материалов по всему миру см. <http://www.hp.com/ghp/buyonline.html>. Для заказа дополнительных принадлежностей см. www.hp.com/support/lj2410, <http://www.hp.com/support/lj2420>, или <http://www.hp.com/support/lj2430>.

Заказ через сервисные центры и службы поддержки

Чтобы заказать изделие или дополнительную принадлежность, свяжитесь с уполномоченным сервисным центром или службой поддержки HP. (См. [Служба поддержки пользователей HP](#).)

Заказ с помощью встроенного Web-сервера (для принтеров, подключенных к сети)

Для заказа расходных материалов напрямую через встроенный Web-сервер выполните приведенную ниже последовательность действий. (Описание данной функции см. в разделе [Использование встроенного Web-сервера](#).)

Прямой заказ через встроенный Web-сервер

1. На компьютере в окне Web-обозревателя введите IP-адрес принтера. Появится окно состояния принтера.
2. Откройте вкладку **Настройка** в верхней части окна.
3. Если последует запрос пароля, введите его.
4. В левой части окна конфигурации устройства дважды щелкните на ссылке **Заказ расходных материалов**. При этом откроется адрес URL, по которому можно приобрести расходные материалы. На экране появится информация о принтере и расходных материалах с кодами изделий.

5. Выберите коды изделий, которые требуется заказать, и следуйте указаниям на экране.

Заказ напрямую с помощью программного обеспечения «Панель инструментов HP» (для принтеров, подключенных непосредственно к компьютеру)

Программное обеспечение «Панель инструментов HP» позволяет заказывать расходные материалы и дополнительные принадлежности с помощью компьютера. Для заказа расходных материалов с помощью средства «Панель инструментов HP» щелкните **Ссылки Toolbox**, а затем щелкните на ссылке **Заказ расходных материалов**. Эта ссылка обеспечивает переход на Web-узел HP для заказа расходных материалов.

Коды изделий

Приведенный список принадлежностей действителен на момент выхода настоящего руководства. Информация о заказе и наличии принадлежностей может меняться в течение срока эксплуатации принтера.

Дополнительные принадлежности для управления бумагой

Элемент	Описание	Номер части
Дополнительный лоток на 500 листов и устройство подачи	Дополнительный лоток для увеличения емкости для подачи бумаги. Подходит для форматов Letter, A4, Legal, A5, B5 (JIS), Executive и для бумаги размером 8,5 на 13 дюймов. Примечание. Этот лоток поставляется с моделями принтеров HP LaserJet 2430t, 2430tn и 2430dtn.	Q5963A

Картриджи

Элемент	Описание	Номер части
Картридж для принтеров HP LaserJet	Картридж на 6000 страниц	Q6511A
	Картридж на 12000 страниц	Q6511X

Память

Элемент	Описание	Номер части
Модуль памяти с двусторонним расположением контактов (DIMM) DDR (100 контактов) Расширяет возможности принтера при обработке больших заданий печати.	32 МБ	Q3982A
	48 МБ	Q6007A
	64 МБ	Q2625A
	128 МБ	Q2626A
	256 МБ	Q2627A

Кабели и интерфейсы

Элемент	Описание	Номер части
Платы расширенного ввода/вывода (EIO) Платы сервера печати HP JetDirect, поддерживающие несколько протоколов:	Сервер печати HP Jetdirect 620n Fast Ethernet (10/100Base-TX)	J7934A
	Внутренний сервер для беспроводной печати HP Jetdirect 680n для сетей 802.11b	J6058A
	Сетевая плата HP Jetdirect для подключения устройств USB, последовательных устройств и соединений LocalTalk	J4135A
Кабели параллельного порта	Кабель IEEE 1284-B, 2 метра	C2950A
	Кабель IEEE 1284-B, 3 метра	C2951A
Кабель USB	Кабель типа A-B, 2 метра	C6518A

Носитель для печати

Дополнительные сведения о носителях для печати см. по адресу <http://www.hp.com/go/ljsupplies>.

Элемент	Описание	Номер части
Мягкогляnceвая бумага HP для лазерной печати Для использования с принтерами HP LaserJet. Мелованная бумага, предназначенная для печати красивых деловых документов, например, брошюр, сведений о продажах, а также документов с рисунками и фотографиями. Характеристики: 32 фунта (120 г/м ²).	Letter (220 на 280 мм), 50 листов в коробке	C4179A/Страны/регионы Азии и Тихого океана
	A4 (210 на 297 мм), 50 листов в коробке	C4179B/Европа и страны/регионы Азии и Тихого океана

Элемент	Описание	Номер части
<p>Прочная бумага HP для лазерной печати</p> <p>Для использования с принтерами HP LaserJet. Данный тип бумаги с глянцевым покрытием обеспечивает водостойкость и износостойкость отпечатков без ухудшения качества и эксплуатационных характеристик. Используйте данную бумагу для знаков, карт, меню и других коммерческих целей.</p>	Letter (8,5 на 11 дюймов), 50 листов в коробке	Q1298A/Северная Америка
	A4 (210 на 297 мм), 50 листов в картоне	Q1298B/Европа и страны/регионы Азии и Тихого океана
<p>Бумага HP высшего качества для лазерной печати</p> <p>Самая яркая бумага HP для лазерной печати. Эта сверхгладкая и ярко-белая бумага обеспечит красочные насыщенные цвета и четкий черный цвет. Данная бумага идеальна для бизнес-планов, внешней корреспонденции и других ценных документов.</p> <p>Характеристики: 98 белизны, (32 фунта) (плотность 75 г/м²).</p>	Letter (8,5 на 11 дюймов), 500 листов в стопке, десять стопок в коробке	HPU1132/Северная Америка
	Letter (8,5 на 11 дюймов), 250 листов в стопке, 6 стопок в коробке	HPU1732/Северная Америка
	A4 (210 на 297 мм), 5 стопок в коробке	Q2397A/Страны/регионы Азии и Тихого океана
	A4 (210 на 297 мм), 250 листов в стопке, 5 стопок в коробке	CHP412/Европа
	A4 (210 на 297 дюймов), 500 листов в стопке, 5 стопок в коробке	CHP410/Европа
	A4 (210 на 297 дюймов), 160 г/м ² , 500 листов в стопке, 5 стопок в коробке	CHP413/Европа
<p>Бумага HP для лазерной печати</p> <p>Для использования с принтерами HP LaserJet. Подходит для печати фирменных бланков, записок, юридических документов, рекламных проспектов для рассылки почтой и корреспонденции.</p> <p>Характеристики: 96 белизны, (24 фунта) (плотность 90 г/м²).</p>	Letter (8,5 на 11 дюймов), 500 листов в стопке, 10 стопок в коробке	HPJ1124/Северная Америка
	Legal (8,5 на 14 дюймов), 500 листов в стопке, 10 стопок в коробке	HPJ1424/Северная Америка
	A Letter (220 на 280 мм), 500 листов в стопке, 5 стопок в коробке	Q2398A/Страны/регионы Азии и Тихого океана
	A4 (210 на 297 мм), 500 листов в стопке, 5 стопок в коробке	Q2400A/Страны/регионы Азии и Тихого океана
	A4 (210 на 297 мм), 500 листов в стопке	CHP310/Европа

Элемент	Описание	Номер части
<p>Бумага для печати HP</p> <p>Для использования с принтерами HP LaserJet и струйными принтерами. Предназначена для малых и домашних офисов. Немного тяжелее и ярче, чем бумага для копиров.</p> <p>Характеристики: 92 белизны, 22 фунта</p>	Letter (8,5 на 11 дюймов), 500 листов в стопке, 10 стопок в коробке	HPP1122/Северная Америка и Мексика
	Letter (8,5 на 11 дюймов), 500 листов в стопке, 3 стопки в коробке	HPP113R/Северная Америка
	A4 (210 на 297 мм), 500 листов в стопке, 5 стопок в коробке	CHP210/Европа
	A4 (210 на 297 мм), 300 листов в стопке, 5 стопок в коробке	CHP213/Европа
<p>Универсальная бумага HP</p> <p>Для использования с различным офисным оборудованием — лазерными и струйными принтерами, копирами и факсами. Предназначена для предприятий, в которых для всех офисных нужд используется один вид бумаги. Более яркая и гладкая, чем другие виды офисной бумаги.</p> <p>Характеристики: 90 белизны, (20 фунта) (плотность 75 г/м²).</p>	<p>Letter (8,5 на 11 дюймов), 500 листов в стопке, 10 стопок в коробке</p> <p>Letter (8,5 на 11 дюймов), 500 листов в стопке, 5 стопок в коробке</p> <p>Letter (8,5 на 11 дюймов), 250 листов в стопке, 12 стопок в коробке</p> <p>Letter (8,5 на 11 дюймов), с тремя отверстиями, 500 листов в стопке, 10 стопок в коробке</p> <p>Legal (8,5 на 14 дюймов), 500 листов в стопке, 10 стопок в коробке</p>	<p>HPM1120/Северная Америка</p> <p>HPM115R/Северная Америка</p> <p>HP25011/Северная Америка</p> <p>HPM113H/Северная Америка</p> <p>HPM1420/Северная Америка</p>

Элемент	Описание	Номер части
<p>Офисная бумага HP</p> <p>Для использования с различным офисным оборудованием — лазерными и струйными принтерами, копирами и факсами. Подходит для высокопроизводительной печати.</p> <p>Характеристики: 84 белизны, (20 фунтов) (плотность 75 г/м²).</p>	Letter (8,5 на 11 дюймов), 500 листов в стопке, 10 стопок в коробке	HPС8511/Северная Америка и Мексика
	Letter (8,5 на 11 дюймов), с тремя отверстиями, 500 листов в стопке, 10 стопок в коробке	HPС3HP/Северная Америка
	Legal (8,5 на 14 дюймов), 500 листов в стопке, 10 стопок в коробке	HPС8514/Северная Америка
	Letter (8,5 на 11 дюймов), Quick Pack, 2500 листов в коробке	HP2500S/Северная Америка и Мексика
	Letter (8,5 на 11 дюймов), Quick Pack, с тремя отверстиями, 2500 листов в коробке	HP2500P/Северная Америка
	A Letter (220 на 280 мм), 500 листов в стопке, 5 стопок в коробке	Q2408A/Страны/регионы Азии и Тихого океана
	A4 (210 на 297 мм), 500 листов в стопке, 5 стопок в коробке	Q2407A/Страны/регионы Азии и Тихого океана
	A4 (210 на 297 мм), 500 листов в стопке, 5 стопок в коробке	СHP110/Европа
	A4 (210 на 297 мм), Quick Pack; 2500 листов в стопке, 5 стопок в коробке	СHP113/Европа
<p>Офисная бумага HP из вторсырья</p> <p>Для использования с различным офисным оборудованием — лазерными и струйными принтерами, копирами и факсами. Подходит для высокопроизводительной печати.</p> <p>Соответствует директиве 13101 США об экологически безопасных продуктах.</p> <p>Характеристики: 84 белизны, 20 фунтов, 30% процентов переработанного сырья.</p>	Letter (8,5 на 11 дюймов), 500 листов в стопке, 10 стопок в коробке	HPЕ1120/Северная Америка
	Letter (8,5 на 11 дюймов), с тремя отверстиями, 500 листов в стопке, 10 стопок в коробке	HPЕ113Н/Северная Америка
	Legal (8,5 на 14 дюймов), 500 листов в стопке, 10 стопок в коробке	HPЕ1420/Северная Америка

Элемент	Описание	Номер части
<p>Прозрачные пленки HP для лазерной печати</p> <p>Для использования только с черно-белыми принтерами HP LaserJet. Для получения ясного, четкого текста и графики используйте только прозрачные пленки, которые разработаны и протестированы специально для работы с черно-белыми принтерами HP LaserJet.</p> <p>Характеристики: толщина 4,3 мил.</p>	<p>Letter (8,5 на 11 дюймов), 50 листов в коробке</p>	<p>92296T/Северная Америка, страны/регионы Азии и Тихого Океана и Европа</p>
	<p>A4 (210 на 297 мм), 50 листов в картоне</p>	<p>922296U/Европа и страны/регионы Азии и Тихого океана</p>

Б

Меню панели управления

С помощью прикладной программы или драйвера принтера можно выполнять наиболее стандартные задания по печати. Это самые удобные средства управления принтером, которые переопределяют параметры, заданные на панели управления принтера. См. файлы справки для программы. Дополнительные сведения о получении доступа к принтеру см. в разделе [Использование драйвера принтера](#).

Можно также управлять принтером посредством изменения параметров, задаваемых с панели управления принтера. Используйте панель управления для получения доступа к тем функциям принтера, которые не поддерживаются прикладной программой или драйвером принтера.

Панель управления позволяет распечатать карту меню с текущими значениями параметров (см. раздел [Карта меню](#).) В следующих разделах приведен список параметров и их возможных значений. В столбце «Значения» значение по умолчанию для каждого параметра отмечено звездочкой (*).

Некоторые меню или пункты меню появляются только после установки в принтере определенных устройств.

В этом разделе представлены следующие меню.

- [Меню «Получить задание»](#)
- [Меню «Информация»](#)
- [Меню «Обработка бумаги»](#)
- [Меню «Конфигурация устройства»](#)
- [Меню «Диагностика»](#)
- [Меню «Сервис»](#)

Меню «Получить задание»

Данное меню содержит список хранимых в принтере заданий на печать. Из него также осуществляется доступ ко всем функциям хранения заданий. Можно распечатать или удалить эти задания с помощью панели управления. Дополнительные сведения по использованию этого меню см. в разделе [Использование функций хранения заданий](#).

Примечание

Если выключить питание принтера, все хранимые задания на печать удаляются.

В следующем разделе приведен список параметров и возможных значений. В столбце «Значения» значение по умолчанию для каждого параметра отмечено звездочкой (*).

Элемент	Значения	Описание
СПИСОК СОХРАНЕННЫХ ЗАДАНИЙ ПЕЧАТИ	Нельзя выбрать значение.	Печать страницы со списком всех заданий, хранящихся в принтере.

Элемент	Значения	Описание
[ИМЯ ПОЛЬЗОВАТЕЛЯ]	[ИМЯ_ЗАДАНИЯ] ВСЕ ПЕРС. ЗАДАНИЯ НЕТ ЗАДАНИЙ	<p>Имя пользователя, отправившего задание.</p> <p>[ИМЯ_ЗАДАНИЯ]. Имя задания, хранящегося в принтере. Выберите одно из заданий или все персональные задания (применимо к пользователям, для которых в драйвере принтера назначен код PIN).</p> <ul style="list-style-type: none"> ● Печать. Выполняет печать выбранного задания. PIN ДЛЯ ПЕЧАТИ. Данный запрос появляется для заданий, которым в драйвере принтера был присвоен персональный идентификационный номер (PIN). Для распечатки задания необходимо ввести код PIN. КОПИЙ. Можно выбрать число копий, которое нужно распечатать (от 1 до 32000). ● Удалить. Удаляет из принтера выбранное задание. PIN ДЛЯ УДАЛ. Данный запрос появляется для заданий, которым в драйвере принтера был назначен код PIN. Для удаления задания необходимо ввести код PIN. <p>ВСЕ ПЕРС. ЗАДАНИЯ. Отображается, если в принтере хранятся несколько персональных заданий на печать. При выборе этого элемента после ввода правильного номера PIN печатаются все персональные задания, хранимые в принтере для этого пользователя.</p> <p>НЕТ ЗАДАНИЙ. Указывает, что задания для печати или удаления отсутствуют.</p>

Меню «Информация»

Меню «Информация» содержит информационные страницы принтера со сведениями о принтере и его конфигурации. Найдите требуемую информационную страницу, а затем нажмите клавишу \checkmark (клавиша **ВЫБРАТЬ**).

Элемент	Описание
ПЕЧАТЬ КАРТЫ МЕНЮ	Карта меню показывает структуру и текущие настройки элементов меню панели управления принтера. Дополнительные сведения см. в разделе Карта меню .
ПЕЧАТЬ КОНФИГУРАЦИИ	Страница конфигурации отражает текущую конфигурацию принтера. Если установлен сервер печати HP Jetdirect, будет также распечатана страница конфигурации HP Jetdirect. Дополнительные сведения см. в разделе Страница конфигурации .
СТРАН. СОСТОЯНИЯ ПРИНАДЛ. ДЛЯ ПЕЧ.	На странице состояния расходных материалов отображаются уровни расходных материалов для принтера, расчет количества оставшихся страниц и информация об использовании картриджа. Данная страница доступна только в том случае, если используются расходные материалы производства HP. Дополнительные сведения см. в разделе Страница состояния расходных материалов .
ИСП. ПЕЧАТИ	<p>Страница расхода материалов, на которой указано количество напечатанных страниц, а также используемый источник подачи бумаги. Также представлено соотношение страниц с односторонней и двусторонней печатью.</p> <hr/> <p>Примечание</p> <p>Этот элемент меню доступен только в том случае, если в принтере установлено запоминающее устройство, содержащее распознаваемую файловую систему (как, например, дополнительная карта CompactFlash). С помощью этого пункта создается страница, содержащая сведения, которые можно использовать для статистики расхода материалов.</p> <hr/>
ПЕЧАТЬ СПИСКА ФАЙЛОВ	Этот элемент меню доступен только в том случае, если в принтере установлено запоминающее устройство, содержащее распознаваемую файловую систему (как, например, дополнительная карта CompactFlash). В каталоге файлов содержатся сведения о всех установленных устройствах хранения данных. Дополнительные сведения см. в разделе Память принтера .

Элемент	Описание
ПЕЧАТЬ СПИСКА ШРИФТОВ PCL	Список шрифтов PCL содержит все шрифты PCL, доступные в данный момент в принтере. Дополнительные сведения см. в разделе Список шрифтов PS или PCL .
ПЕЧАТЬ СПИСКА ШРИФТОВ PS	Список шрифтов PS содержит все шрифты PS, доступные в данный момент в принтере. Дополнительные сведения см. в разделе Список шрифтов PS или PCL .

Меню «Обработка бумаги»

Если параметры работы с бумагой в панели управления установлены правильно, можно выполнять печать, выбирая тип и формат носителя в прикладной программе или драйвере принтера. Дополнительные сведения о настройке типа и формата носителя см. в разделе [Печать в зависимости от типа и формата носителя \(блокировка лотков\)](#). Дополнительные сведения о настройке типа и формата носителя см. в разделе [Поддерживаемые размеры носителей для печати](#) и [Технические требования к бумаге](#).

Некоторые элементы в этом меню (например, двусторонняя печать или подача вручную) могут быть заданы в прикладной программе или в драйвере принтера (если установлен соответствующий драйвер). Параметры прикладной программы и драйвера переопределяют параметры панели управления. Дополнительные сведения см. в разделе [Использование драйвера принтера](#).

В следующей таблице приведен список параметров и их возможных значений. В столбце «Значения» значение по умолчанию для каждого параметра отмечено звездочкой (*).

Элемент	Значения	Описание
ЛОТОК 1 ФОРМАТ	*ЛЮБОЙ ФОРМАТ LETTER LEGAL EXECUTIVE A4 A5 B5 (JIS) EXECUTIVE (JIS) ДВОЙН. ПОЧТ. КАРТ. (JIS) 16K КОНВЕРТ #10 КОНВЕРТ MONARCH КОНВЕРТ C5 КОНВЕРТ DL КОНВЕРТ B5 НЕСТАНД. ЛЮБОЙ НЕСТАНД.	Используйте этот элемент меню, чтобы задать значение, соответствующее формату носителя, загруженного в лоток 1. ЛЮБОЙ ФОРМАТ. Если и для типа, и для формата бумаги в лотке 1 установлено значение «ЛЮБОЙ», принтер будет использовать бумагу из лотка 1 до тех пор, пока в нем не закончится бумага. Формат, отличный от формата ЛЮБОЙ ФОРМАТ . Принтер не будет брать бумагу из данного лотка, если тип и формат бумаги для задания на печать не совпадет с типом и форматом бумаги, загруженной в лоток.

Элемент	Значения	Описание
ЛОТОК 1 ТИП	*ЛЮБОЙ ТИП ГЛАДКАЯ PREPRINTED LETTERHEAD ПРОЗРАЧ. ПЛЕНКА PREPUNCHED LABELS BOND ПЕРЕРАБ. ЦВЕТ. КАРТОЧКИ >164 Г/М2 ГРУБАЯ КОНВЕРТ	<p>Используйте этот элемент меню, чтобы задать значение, соответствующее типу носителя, загруженного в лоток 1.</p> <p>ЛЮБОЙ ТИП. Если и для типа, и для формата бумаги в лотке 1 установлено значение «ЛЮБОЙ», принтер будет использовать бумагу из лотка 1 до тех пор, пока в нем не закончится бумага.</p> <p>Тип, отличный от типа ЛЮБОЙ. Принтер не будет брать бумагу из данного лотка, если тип и формат бумаги для задания на печать не совпадет с типом и форматом бумаги, загруженной в лоток.</p>
ЛОТОК 2 ФОРМАТ	*ЛЮБОЙ ФОРМАТ LETTER LEGAL EXECUTIVE A4 A5 B5 (JIS) EXECUTIVE (JIS)	<p>С помощью этого элемента меню задается значение, которое соответствует формату носителя, загруженного в данный момент в лоток 2.</p>
ЛОТОК 2 ТИП	*ЛЮБОЙ ТИП ГЛАДКАЯ PREPRINTED LETTERHEAD ПРОЗРАЧ. ПЛЕНКА PREPUNCHED LABELS BOND ПЕРЕРАБ. ЦВЕТ. КАРТОЧКИ >164 Г/М2 ГРУБАЯ	<p>С помощью этого элемента меню задается значение, которое соответствует типу носителя, загруженного в данный момент в лоток 2.</p>

Элемент	Значения	Описание
ЛОТОК 3 ФОРМАТ	*ЛЮБОЙ ФОРМАТ LETTER LEGAL EXECUTIVE A4 A5 B5 (JIS) EXECUTIVE (JIS)	С помощью этого элемента меню задается значение, которое соответствует формату носителя, загруженного в данный момент в лоток 3.
ЛОТОК 3 ТИП	*ЛЮБОЙ ТИП ГЛАДКАЯ PREPRINTED LETTERHEAD ПРОЗРАЧ. ПЛЕНКА PREPUNCHED LABELS BOND ПЕРЕРЕАБ. ЦВЕТ. КАРТОЧКИ >164 Г/М2 ГРУБАЯ	С помощью этого элемента меню задается значение, которое соответствует типу носителя, загруженного в данный момент в лоток 3.

Элемент	Значения	Описание
ЛОТОК [N] ПОЛЬЗ.	ЕДИНИЦА ИЗМЕРЕНИЯ ПО ВЕРТИКАЛИ ПО ГОРИЗОНТАЛИ	<p>Данный элемент появляется только в том случае, если для лотка установлен нестандартный формат.</p> <p>ЕДИНИЦА ИЗМЕРЕНИЯ. Позволяет выбрать единицы измерения, которые будут использоваться при задании формата бумаги для указанного лотка (ДЮЙМЫ или МИЛЛИМЕТРЫ).</p> <p>ПО ВЕРТИКАЛИ. Позволяет задать ширину бумаги (размер между сторонами в лотке). Возможные значения — от 3,0 до 8,50 ДЮЙМОВ или от 76 до 216 ММ.</p> <p>ПО ГОРИЗОНТАЛИ. Позволяет задать длину бумаги (размер между передней и задней сторонами в лотке). Возможные значения — от 5,0 до 14,00 ДЮЙМОВ или от 127 до 356 ММ.</p> <p>После выбора значения параметра ПО ГОРИЗОНТАЛИ появится экран резюме. На этом экране отображается сводка всех данных, которые были введены на предыдущих трех экранах, например: ЛОТОК 1 ФОРМАТ= 8,50 на 14 ДЮЙМ(ОВ), УСТАНОВКИ СОХРАНЕНЫ.</p>

Меню «Конфигурация устройства»

В данном меню содержатся функции управления.

- [Подменю «Печать»](#)
- [Подменю «Качество печати»](#)
- [Подменю «Системные установки»](#)
- [Подменю «Ввод/вывод»](#)
- [Подменю «Сброс»](#)

Подменю «Печать»

Некоторые элементы в этом меню могут быть заданы в прикладной программе или в драйвере принтера (если соответствующий драйвер установлен). Параметры прикладной программы и драйвера переопределяют параметры панели управления. В общем случае, если это возможно, рекомендуется изменять данные параметры в драйвере принтера.

В следующей таблице приведен список параметров и их возможных значений. В столбце «Значения» значение по умолчанию для каждого параметра отмечено звездочкой (*).

Элемент	Значения	Описание
КОПИЙ	*от 1 до 32000	<p>Позволяет задать количество копий по умолчанию путем выбора любого значения от 1 до 32000. Используйте клавишу ▲ (клавиша со стрелкой ВВЕРХ) или клавишу ▼ (клавиша со стрелкой ВНИЗ) для выбора количества копий. Данный параметр применяется только к заданиям на печать, для которых в прикладной программе или в драйвере принтера, например в приложении для UNIX или Linux, не указано количество копий.</p> <hr/> <p>Примечание</p> <p>Количество копий лучше всего задавать в прикладной программе или драйвере принтера. (Параметры прикладной программы и драйвера принтера переопределяют параметры панели управления.)</p>

Элемент	Значения	Описание
ФОРМАТ БУМАГИ ПО УМОЛЧАНИЮ	*LETTER LEGAL EXECUTIVE STATEMENT 8,5 на 13 A4 A5 B5 (JIS) EXECUTIVE (JIS) ДВОЙН. ПОЧТ. КАРТ. (JIS) 16K КОНВЕРТ #10 КОНВЕРТ MONARCH КОНВЕРТ C5 КОНВЕРТ DL КОНВЕРТ B5 НЕСТАНД.	Позволяет выбрать формат изображения по умолчанию для бумаги и конвертов. (При просмотре доступных форматов бумаги имя элемента будет изменяться от листа бумаги до конверта.) Данный параметр применяется только к заданиям на печать, для которых в прикладной программе или в драйвере принтера не указано количество копий.
НЕСТАНД. ФОРМАТ БУМАГИ	ЕДИНИЦА ИЗМЕРЕНИЯ ПО ВЕРТИКАЛИ ПО ГОРИЗОНТАЛИ	Позволяет установить нестандартный формат бумаги по умолчанию для лотка 1. Данное меню появляется только в том случае, если для переключателя нестандартного/стандартного формата в выбранном лотке установлено значение «Нестандартный».
ПРИЕМНИК БУМАГИ	*СТАНД. ВЫХОДНОЙ ЛОТ.ЛИЦ.ПЕЧ.	Позволяет конфигурировать выводной отсек.
ДВУСТОРО.ПЕЧАТЬ	*ВЫКЛ. ВКЛ.	Доступен только в принтерах со встроенным устройством для двусторонней печати. Задайте значение «ВКЛ.» для двусторонней печати или «ВЫКЛ.» для печати на одной стороне листа бумаги.
ДУПЛЕКС- ПЕРЕПЛЕТ	*ПО ДЛИНН. КРАЮ ПО КОР. КРАЮ	Позволяет изменить край переплета для двусторонней печати. Этот элемент меню доступен только в том случае, если в принтере установлено встроенное устройство для автоматической двусторонней печати и задан параметр ДВУСТОРО. ПЕЧАТЬ=ВКЛ..
ПРИОРИТЕТ A4/LETTER	НЕТ *ДА	Позволяет принтеру распечатывать задания для бумаги формата A4 на бумаге формата Letter, если в принтер не загружена бумага формата A4 (или наоборот).
РУЧНАЯ ПОДАЧА	*ВЫКЛ. ВКЛ.	Позволяет подавать бумагу вручную из лотка 1, а не автоматически из различных лотков. Если значение параметра — РУЧНАЯ ПОДАЧА=ВКЛ. и лоток 1 пуст, то при получении задания принтер переходит в автономный режим. При этом на экране панели управления принтера появляется сообщение РУЧНАЯ ПОДАЧА [ФОРМАТ БУМАГИ] .

Элемент	Значения	Описание
ОТ КРАЯ ДО КРАЯ ПО УМОЛЧАНИЮ	* НЕТ ДА	Включение или выключение режима печати без полей для всех заданий на печать.
ШРИФТ COURIER	* ОБЫЧНЫЙ ТЕМНЫЙ	Позволяет выбрать используемую версию шрифта Courier. ОБЫЧНЫЙ. Внутренний шрифт Courier, доступный в принтерах HP серии LaserJet 4. ТЕМНЫЙ. Внутренний шрифт Courier, доступный в принтерах HP серии LaserJet III.
ШИРОКИЙ А4	* НЕТ ДА	Позволяет изменить количество символов, которое может быть распечатано в одной строке бумаги формата А4. НЕТ. В одной строке может печататься до 78 символов с кеглем 10. ДА. В одной строке может печататься до 80 символов с кеглем 10.
ПЕЧАТЬ ОШИБОК PS	* ВЫКЛ. ВКЛ.	Позволяет определить, распечатывать страницу ошибок PS или нет. ВЫКЛ. Страница ошибок PS никогда не печатается. ВКЛ. При возникновении ошибок PS распечатывается страница ошибок PS.

Элемент	Значения	Описание
PCL	КОПИЙ ОРИЕНТАЦИЯ ИСТОЧНИК ШРИФТОВ НОМЕР ШРИФТА ШАГ ШРИФТА РАЗ.ТОЧКИ ШРИФТА НАБОР СИМВ. ДОБАВЛЯТЬ CR K LF ЗАДЕРЖИВАТЬ ЧИСТЫЕ СТРАНИЦЫ	<p>КОПИЙ. Задаёт количество строк на листе — от 5 до 128 строк для бумаги, формат которой задан по умолчанию.</p> <p>ОРИЕНТАЦИЯ. Позволяет выбрать ориентацию страницы по умолчанию — АЛЬБОМНАЯ или КНИЖНАЯ.</p> <hr/> <p>Примечание</p> <p>Ориентацию страницы лучше всего задавать в прикладной программе или в драйвере принтера. (Параметры прикладной программы и драйвера принтера переопределяют параметры панели управления.)</p> <hr/> <p>ИСТОЧНИК ШРИФТОВ. Позволяет выбрать источник шрифтов как Внутренний, РАЗЪЕМ 1, 2 или 3, ВНУТРЕННИЙ ДИСК или ДИСК EIO 1, 2 или 3.</p> <p>НОМЕР ШРИФТА. Каждому шрифту принтер присваивает номер и заносит его в список шрифтов PCL. Номер шрифта появляется в столбце «Ном.шрифта» отпечатка.</p> <p>ШАГ ШРИФТА. Позволяет выбрать шаг шрифта. При выборе некоторых шрифтов этот элемент может не появиться.</p> <p>РАЗ.ТОЧКИ ШРИФТА. Позволяет выбрать размер точки шрифта. Данный элемент меню появляется только в том случае, если шрифт с масштабируемой точкой шрифта выбран в качестве шрифта по умолчанию.</p> <p>НАБОР СИМВ.. Позволяет выбрать один из нескольких имеющихся наборов символов в панели управления принтера. Набор символов представляет собой уникальную группу символов в шрифте. Для символов с линейным начертанием рекомендуются наборы PC-8 или PC-850.</p> <p>ДОБАВЛЯТЬ CR K LF. Выберите ДА, чтобы добавить символ возврата каретки ко всем символам перевода строки, встречающимся в заданиях PCL, совместимых с предыдущими версиями (простой текст, отсутствует управление заданиями). В некоторых средах, таких как UNIX, переход к новой строке отмечается только управляющим кодом перевода строки. Данная команда позволяет добавить необходимые символы возврата каретки к символам перевода строки.</p> <p>ЗАДЕРЖИВАТЬ ЧИСТЫЕ СТРАНИЦЫ. При создании собственных символов PCL добавляются дополнительные прогоны страниц, что приведет к печати пустых страниц. Выберите значение ДА чтобы пропустить прогон страницы, если она чистая.</p>

Подменю «Качество печати»

Некоторые элементы в этом меню могут быть заданы в прикладной программе или в драйвере принтера (если соответствующий драйвер установлен). Параметры прикладной программы и драйвера переопределяют параметры панели управления. Дополнительные сведения см. в разделе [Использование драйвера принтера](#). В общем случае, если это возможно, рекомендуется изменять данные параметры в драйвере принтера.

В следующей таблице приведен список параметров и их возможных значений. В столбце «Значения» значение по умолчанию для каждого параметра отмечено звездочкой (*).

Элемент	Значения	Описание
ВЫРАВНИВАНИЕ	ПЕЧ. ТЕСТ. СТРАН. ИСТОЧНИК НАСТРОЙКА ЛОТКА [N]	<p>Позволяет сместить выравнивание полей для центрирования изображения на странице относительно верхней и нижней границы, а также правой и левой границы. Можно также выровнять изображение, распечатываемое на лицевой стороне листа, с изображением, распечатываемым на задней стороне листа.</p> <p>ПЕЧ. ТЕСТ. СТРАН. Позволяет распечатать тестовую страницу для отображения текущих параметров выравнивания.</p> <p>ИСТОЧНИК. Позволяет выбрать лоток, для которого требуется распечатать тестовую страницу.</p> <p>НАСТРОЙКА ЛОТКА [N]. Позволяет задать выравнивание для указанного лотка, где [N] – это номер лотка. Номер лотка появляется для каждого установленного в принтере лотка, и выравнивание должно быть установлено для каждого лотка.</p> <ul style="list-style-type: none"> ● СМЕЩЕНИЕ ПО X1. Выравнивание изображения на бумаге относительно сторон листа в соответствии с положением бумаги в лотке. При выполнении двусторонней печати данной стороной является вторая (задняя) сторона бумаги. ● СМЕЩЕНИЕ ПО X2. Выравнивание изображения на бумаге относительно сторон листа в соответствии с положением бумаги в лотке для первой (лицевой) стороны листа, для которой выполняется двусторонняя печать. Этот элемент меню доступен только в том случае, если в принтере установлено встроенное устройство для автоматической двусторонней печати и задан параметр «ДВУСТОП. ПЕЧАТЬ=ВКЛ.». Сначала установите значение для параметра «СМЕЩЕНИЕ ПО X1». ● СМЕЩЕНИЕ ПО Y. Выравнивание изображения на бумаге относительно верхней и нижней границ листа в соответствии с положением бумаги в лотке.

Элемент	Значения	Описание
РЕЖИМЫ ТЕРМОЭЛ-ТА	ОБЫЧНАЯ ПЕЧАТНЫЙ БЛАНК ФИРМЕННЫЙ БЛАНК ПРОЗРАЧ. ПЛЕНКА ПЕРФОРИРОВАННАЯ ЭТИКЕТКИ ВЫСОКОКАЧЕСТВЕННАЯ ПЕРЕРАБ. ЦВЕТНАЯ ЛЕГКАЯ 60-75 Г/М2 КАРТОЧКИ 164-200 Г/М2 ГРУБАЯ КОНВЕРТ РЕЖИМЫ ВОССТАНОВЛЕНИЯ	<p>Позволяет настроить режим термозлемента для различных типов бумаги.</p> <p>Измените режим термозлемента только в том случае, если возникают неполадки при печати на носителе определенного типа. После выбора типа носителя можно выбрать режим термозлемента, допустимый для данного типа. В принтере поддерживаются следующие режимы.</p> <p>ОБЫЧНЫЙ. Используется для большинства типов бумаги.</p> <p>ВЫС. 1. Используется для грубой бумаги.</p> <p>ВЫС. 2. Используется для бумаги со специальным или грубым покрытием.</p> <p>НИЗК. 1. Используется для носителей низкой плотности. Используйте этот режим, если возникают проблемы с закручиванием бумаги.</p> <p>НИЗК. 2. Используется для прозрачных пленок.</p> <p>Режимом термозлемента по умолчанию для всех типов носителей является режим ОБЫЧНЫЙ за исключением прозрачных пленок (НИЗК. 2) и грубой бумаги (ВЫС. 1).</p> <hr/> <p>ПРЕДУПРЕЖДЕНИЕ</p> <p>Не изменяйте режим термозлемента для прозрачных пленок. Если при печати на прозрачных пленках будет использоваться режим, отличный от режима НИЗК. 2, это может привести к неустраняемым повреждениям принтера и термозлемента. Для параметра «Тип» в драйвере принтера всегда выбирайте значение «Прозрачная пленка», а для параметра типа лотка на панели управления принтера выбирайте значение ПРОЗРАЧ. ПЛЕНКА.</p> <p>При выборе элемента меню РЕЖИМЫ ВОССТАНОВЛЕНИЯ выполняется сброс режима термозлемента для типа носителя и восстанавливается значение по умолчанию.</p>
РАЗРЕШЕНИЕ	300 600 *FASTRES 1200	<p>Позволяет выбрать разрешение. Печать выполняется с одинаковой скоростью при любом значении параметра.</p> <p>300. Печать выполняется в черновом качестве и может использоваться с принтерами линейки HP LaserJet III.</p> <p>600. Печать выполняется с высоким качеством текста и может использоваться для совместимости с принтерами серии HP LaserJet 4.</p> <p>FASTRES 1200. Выполняется быстрая печать деловых документов с высоким качеством текста и графики и разрешением 1200 тчк./дюйм.</p> <hr/> <p>Примечание</p> <p>Разрешение лучше всего изменять в прикладной программе или в драйвере принтера. (Параметры прикладной программы и драйвера принтера <u>переопределяют</u> параметры панели управления.)</p>

Элемент	Значения	Описание
RET	ВЫКЛ. СВЕТЛ. *УМЕРЕНН. ТЕМНЫЙ	Используйте параметры технологии Resolution Enhancement technology (REt) для получения отпечатков со сглаженными углами, кривыми и контурами. Технология REt не влияет на качество печати, если для параметра разрешения печати установлено значение FastRes 1200. Технология REt улучшает качество печати при использовании всех остальных разрешений. Примечание Параметр REt лучше всего изменять в прикладной программе или в драйвере принтера. (Параметры прикладной программы и драйвера принтера <u>переопределяют параметры панели управления.</u>)
ECONOMODE	ВКЛ. *ВЫКЛ.	Установите для режима EconoMode значение ВКЛ. (для экономии тонера) или значение ВЫКЛ. (для получения более высокого качества). Режим EconoMode обеспечивает печать чернового качества за счет уменьшения расхода тонера на распечатанной странице. Примечание Режим EconoMode лучше всего включать или выключать в прикладной программе или в драйвере принтера. (Параметры прикладной программы и драйвера принтера <u>переопределяют параметры панели управления.</u>) ПРЕДУПРЕЖДЕНИЕ Компания HP не рекомендует постоянно использовать режим EconoMode. Если режим EconoMode используется все время, износ механических деталей печатающего картриджа может произойти до того, как будет израсходован порошок тонера.
ПЛОТНОСТЬ ТОНЕРА	от 1 до 5 (*3)	Сделайте отпечаток светлее или темнее путем изменения параметра плотности тонера. Значение параметра можно изменять в пределах от 1(светлый) до 5(темный). При использовании значения по умолчанию (3) обычно достигаются наилучшие результаты печати.
РЕЖИМ БУМАГА МАЛОГО ФОРМАТА	*НОРМАЛ. МЕДЛЕН.	При печати на узкой бумаге часть роликов термоэлемента не соприкасается с поверхностью бумаги, что может привести к появлению складок.
СОЗДАТЬ ЧИСТЯЩУЮ СТРАНИЦУ	Нельзя выбрать значение.	Нажмите клавишу ✓ (клавиша ВЫБРАТЬ), чтобы напечатать лист очистки (для удаления избыточного тонера с термоэлемента). Откройте задний выводной отсек. Следуйте инструкциям на листе очистки. Дополнительные сведения см. в разделе Очистка термоэлемента .
ОБРАБОТ. ЧИСТЯЩУЮ СТРАНИЦУ ОЧИСТКИ	Нельзя выбрать значение.	Этот элемент меню появляется только после того, как был распечатан лист очистки. Следуйте инструкциям, напечатанным на листе очистки. Процедура очистки может занять до 2,5 минут.

Элемент	Значения	Описание
АВТОЧИСТКА	ВКЛ. *ВЫКЛ.	Позволяет включить или выключить автоматическую очистку. Если автоматическая очистка включена, принтер распечатает лист очистки, когда счетчик количества листов достигнет значения, определенного параметром ИНТЕРВАЛ ОЧИСТКИ .
ИНТЕРВАЛ ОЧИСТКИ	*1000 2000 5000 10000 20000	Определяет интервал, по окончании которого принтер нуждается в автоматической очистке.

Подменю «Системные установки»

Значения элементов этого меню влияют на поведение принтера. Настройте принтер с учетом потребностей печати.

В следующей таблице приведен список параметров и их возможных значений. В столбце «Значения» значение по умолчанию для каждого параметра отмечено звездочкой (*).

Элемент	Значения	Описание
ДАТА/ВРЕМЯ	ДАТА ФОРМАТ ДАТЫ ВРЕМЯ ФОРМАТ ВРЕМЕНИ	Настройка даты и времени.
МАКС. ЧИСЛО ЗАД.	от 1 до 100 (*32)	Позволяет указать число заданий быстрого копирования, которые могут храниться в принтере.
ПЕРИОД ХРАН. ЗАД.	*ВЫКЛ. 1 ЧАС 4 ЧАСА 1 ДЕНЬ 1 НЕДЕЛЯ	Задаёт время, после которого хранимые задания будут автоматически удалены из очереди.
ПОКАЗАТЬ АДРЕС	*АВТО ВЫКЛ.	Определяет, будет ли отображаться на дисплее адрес принтера, если устройство подключено к сети. Если выбрано значение АВТО , то отображается адрес IP устройства вместе с сообщением «ГОТОВ».

Элемент	Значения	Описание
<p>РЕЖИМ РАБОТЫ</p> <p>ЛОТКА</p>	<p>ЗАПРОШЕН. ЛОТОК</p> <p>ЗАПРОС РУЧНОЙ ПОДАЧИ</p> <p>ДРУГОЙ НОСИТЕЛЬ PS</p> <p>ЗАПРОС ФОРМАТА/ТИПА</p>	<p>ЗАПРОШЕН. ЛОТОК. Позволяет определить, будет ли принтер пытаться забрать бумагу из лотка, отличного от того, который был задан на драйвере принтера.</p> <ul style="list-style-type: none"> ● ИСКЛЮЧИТЕЛЬНО. Задаёт режим, при котором принтер забирает бумагу только из выбранного лотка и не использует никакой другой лоток, даже если выбранный лоток пуст. ● ПЕРВЫЙ. Устанавливает режим, при котором принтер забирает бумагу из выбранного лотка, но может также автоматически забирать бумагу из другого лотка, если выбранный лоток пуст. <p>ЗАПРОС РУЧНОЙ ПОДАЧИ. Позволяет определить, когда принтер отображает запрос на подачу бумаги из лотка 1, если тип и формат бумаги задания на печать не соответствует типу и формату бумаги, загруженной в любой другой лоток.</p> <ul style="list-style-type: none"> ● ВСЕГДА. Выберите данный параметр, если требуется всегда получать запрос перед тем, как принтер начнет забирать бумагу из лотка 1. ● ЗАГРУЗКА НЕ ВЫПОЛ. Запрос выполняется только в том случае, если лоток 1 пуст. <p>ДРУГОЙ НОСИТЕЛЬ PS. Управляет тем, какая модель обработки бумаги (PostScript (PS) или HP) будет использоваться при печати заданий. При выборе варианта ВКЛЮЧ. вместо модели PS используется модель обработки бумаги HP. При выборе варианта ОТКЛЮЧ. используется модель обработки бумаги PS.</p> <p>ЗАПРОС ФОРМАТА/ТИПА. Используйте этот параметр для управления отображением сообщения о конфигурации лотков и соответствующих запросов при открытии и закрытии лотка. Эти запросы содержат инструкции по заданию типа или размера лотка, если он настроен на другой тип или размер носителя, загруженного в лоток.</p>
<p>ЗАДЕРЖКА ОЖИДАНИЯ</p>	<p>1 МИНУТА</p> <p>15 МИНУТ</p> <p>*30 МИНУТ</p> <p>60 МИНУТ</p> <p>90 МИНУТ</p> <p>2 ЧАСА</p> <p>4 ЧАСА</p>	<p>Позволяет установить время, в течение которого принтер должен находиться в неактивном состоянии перед переходом в режим ожидания.</p> <p>При использовании режима ожидания существует несколько преимуществ.</p> <ul style="list-style-type: none"> ● минимизируется потребление энергии принтером, когда он находится в неактивном состоянии ● уменьшается износ электронных компонентов принтера (отключается подсветка дисплея, при этом сообщения на нем будут оставаться четкими) <p>Принтер автоматически выходит из режима ожидания при отправке задания на печать, нажатии кнопок на панели управления, открытии лотка для бумаги или верхней крышки.</p>

Элемент	Значения	Описание
ЯЗЫК ПРИНТЕРА	*АВТО PDF PS PCL	<p>Позволяет выбрать язык принтера по умолчанию (особенности). Возможные значения определяются языками, установленными в принтере.</p> <p>Обычно изменять язык принтера не требуется. Если изменить это значение на какой-то конкретный язык, принтер не будет автоматически переключаться с одного языка на другой, за исключением случаев, когда на принтер будут посылаться некоторые определенные программные команды.</p>
НЕКРИТИЧНЫЕ ПРЕДУПРЕЖДЕНИЯ	*ЗАДАНИЕ ВКЛ.	<p>Позволяет задать интервал времени, в течение которого стираемое сообщение должно оставаться на дисплее панели управления принтера.</p> <p>ЗАДАНИЕ. Стираемое сообщение остается на экране до момента завершения задания, при выполнении которого оно появилось.</p> <p>ВКЛ. Стираемое сообщение остается на дисплее до тех пор, пока не будет нажата клавиша ✓ (клавиша ВЫБРАТЬ).</p>
АВТО ПРОДОЛЖЕНИЕ	ВЫКЛ. *ВКЛ.	<p>Позволяет определить, как принтер будет реагировать на ошибки. Если принтер находится в сети, возможно, потребуется установить для параметра АВТОПРОДОЛЖЕНИЕ значение ВКЛ.</p> <p>ВКЛ. В случае возникновения ошибки, при которой печать невозможна, на дисплее панели управления появится сообщение, и принтер на 10 секунд выключится, а затем снова включится.</p> <p>ВЫКЛ. В случае возникновения ошибки, при которой печать невозможна, сообщение останется на дисплее панели управления, а принтер будет выключен до тех пор, пока не будет нажата клавиша ✓ (клавиша ВЫБРАТЬ).</p>
НИЗКИЙ УРОВЕНЬ КАРТРИДЖА	ОСТАНОВ *ПРОДОЛЖ.	<p>Позволяет определить, как изменится работа принтера при низком уровне тонера. Первое сообщение появляется, когда остается около 16% (картридж на 6000 страниц) или около 8% (картридж на 12000 страниц) срока службы картриджа. При продолжении печатать после появления данного сообщения качество печати не гарантируется.</p> <p>СТОП. Принтер приостанавливает печать до тех пор, пока картридж не будет заменен или не будет нажата клавиша ✓ (клавиша ВЫБРАТЬ) каждый раз при включении принтера. Сообщение будет появляться до тех пор, пока картридж не будет заменен.</p> <p>ПРОДОЛЖ. Принтер продолжает печатать, и сообщение будет появляться до тех пор, пока картридж не будет заменен.</p>

Элемент	Значения	Описание
КАРТРИДЖ ПУСТ	ОСТАНОВ *ПРОДОЛЖ.	<p>Позволяет определить реакцию принтера, если картридж пуст.</p> <p>СТОП. Принтер приостанавливает печать до тех пор, пока печатающий картридж не будет заменен.</p> <p>ПРОДОЛЖ. Принтер продолжает печатать, и сообщение ЗАМЕНИТЕ КАРТРИДЖ будет появляться до тех пор, пока картридж не будет заменен. Компания HP не гарантирует качество печати, если после возникновения состояния ЗАМЕНИТЕ КАРТРИДЖ будет выбран вариант ПРОДОЛЖИТЬ. Для обеспечения нормального качества печати по возможности замените картридж.</p> <p>Если достигнут предел срока службы барабана, принтер останавливается независимо от значения параметра КАРТРИДЖ ПУСТ.</p>
УСТРАН. ЗАТОРА	*АВТО ВЫКЛ. ВКЛ.	<p>Позволяет определить реакцию принтера на замятие.</p> <p>АВТО. Принтер автоматически выбирает наилучший режим устранения замятия бумаги в принтере (обычно — значение ВКЛ.).</p> <p>ВЫКЛ. Принтер не повторяет печать страниц после замятия. С помощью этого параметра можно увеличить скорость печати.</p> <p>ВКЛ. Принтер автоматически повторяет печать страниц после устранения замятия бумаги.</p>
ВИРТ. ПАМЯТЬ	*АВТО ВЫКЛ.	<p>Позволяет определить конфигурацию виртуальной памяти. (Этот элемент не применяется к принтерам с 48 МБ ОЗУ.)</p> <p>АВТО. Позволяет принтеру определить оптимальный размер виртуальной памяти в соответствии с объемом доступной памяти.</p> <p>ВЫКЛ. ОЗУ отключено.</p> <hr/> <p>Примечание</p> <p>Если для этого элемента значение ВЫКЛ. меняется на АВТО, при переходе в режим ожидания автоматически происходит повторная инициализация принтера.</p> <hr/>
ЯЗЫК	*RUSSIAN Несколько	<p>Позволяет выбрать язык сообщений, которые появляются на дисплее панели управления принтера.</p>

Подменю «Ввод/вывод»

Элементы, заданные в меню ввода-вывода, влияют на связь между принтером и компьютером. Если в принтере установлен сервер HP Jetdirect, с помощью этого подменю можно настроить основные сетевые параметры. Эти и другие параметры также могут быть настроены с помощью программы HP Web Jetadmin (см. раздел [Использование программного обеспечения HP Web Jetadmin](#)) или другого средства настройки сети, такого как встроенный Web-сервер (см. раздел [Использование встроенного Web-сервера](#)).

В следующей таблице приведен список параметров и их возможных значений. В столбце «Значения» значение по умолчанию для каждого параметра отмечено звездочкой (*).

Элемент	Значения	Описание
ПЕРИОД ОЖИД. В/В	от 5 до 300 (*15 СЕКУНД)	<p>Задайте интервал периода ожидания ввода-вывода в секундах.</p> <p>Этот параметр позволяет настроить период ожидания для повышения производительности. Если данные из других портов поступают во время выполнения задания на печать, увеличьте значение периода ожидания.</p>
ПАРАЛЛЕЛЬНЫЙ ПОРТ	СКОРОСТНОЙ ПОРТ ДОПОЛНИТЕЛЬНЫЕ ФУНКЦИИ	<p>СКОРОСТНОЙ ПОРТ. Выберите значение ДА, чтобы разрешить принтеру поддерживать высокоскоростные соединения по параллельному порту, которые используются для связи с новыми компьютерами.</p> <p>ДОПОЛНИТЕЛЬНЫЕ ФУНКЦИИ. Включите или выключите двунаправленную параллельную связь. Значение по умолчанию задано для двунаправленного параллельного порта (IEEE-1284).</p> <p>Данная функция позволяет принтеру посылать сообщения обратной связи о его состоянии в компьютер. Включение дополнительных параллельных функций может замедлить переключение языков.</p>
МЕНЮ ВСТРОЕННОГО JETDIRECT	TCP/IP IPX/SPX APPLETALK DLC/LLC БЕЗОПАСНЫЙ WEB ДИАГНОСТИКА	<p>TCP/IP. С помощью этого параметра можно включить или выключить набор протоколов TCP/IP. Можно установить несколько параметров TCP/IP.</p> <p>Выберите МЕТОД КОНФИГ. TCP/IP, чтобы настроить плату EIO. Если выбран вариант ВРУЧНУЮ, задайте значение для параметров АДРЕС IP, МАСКА ПОДСЕТИ, ЛОКАЛЬНЫЙ ШЛЮЗ и ШЛЮЗ ПО УМОЛЧАНИЮ.</p> <p>IPX/SPX. Можно включить или выключить набор протоколов IPX/SPX (например, в сетях Novell NetWare).</p> <p>APPLETALK. Включите или выключите сеть AppleTalk.</p> <p>DLC/LLC. С помощью этого параметра можно включить или выключить набор протоколов DLC/LLC.</p> <p>БЕЗОПАСНЫЙ WEB. Укажите, может ли встроенный Web-сервер принимать подключения, используя только безопасный протокол HTTP (HTTPS) или используя сочетание HTTP и HTTPS.</p> <p>ДИАГНОСТИКА. Тесты, которые помогают выявить проблемы сетевого оборудования или сетевого подключения по протоколу TCP/IP.</p>

Подменю «Сброс»

Элементы подменю «Сброс» связаны с восстановлением значений по умолчанию и изменением таких параметров, как режим ожидания.

В следующей таблице приведен список параметров и их возможных значений. В столбце «Значения» значение по умолчанию для каждого параметра отмечено звездочкой (*).

Элемент	Значения	Описание
ВОССТ. ЗАВОДСКИЕ УСТАНОВКИ	Нельзя выбрать значение.	<p>Выполняет простой сброс и восстановление большинства параметров, установленных изготовителем (выбранных по умолчанию). С помощью данного элемента меню можно также очистить входной буфер активного устройства ввода-вывода.</p> <hr/> <p>ПРЕДУПРЕЖДЕНИЕ</p> <p>Восстановление памяти во время выполнения задания на печать отменяет задание на печать.</p> <hr/>
РЕЖИМ ОЖИДАНИЯ	*Вкл. Выкл.	<p>Позволяет включить или выключить режим ожидания. При использовании режима ожидания существует несколько преимуществ.</p> <ul style="list-style-type: none"> ● минимизируется потребление энергии принтером, когда он находится в неактивном состоянии ● уменьшается износ электронных компонентов принтера (отключается подсветка дисплея, при этом сообщения на нем будут оставаться четкими) <p>Принтер автоматически выходит из режима ожидания при отправке задания на печать, нажатии кнопок на панели управления, открытии лотка для бумаги или верхней крышки.</p> <p>Можно установить время, в течение которого принтер должен находиться в неактивном состоянии перед переходом в режим ожидания.</p>

Меню «Диагностика»

Администраторы могут использовать данное подменю для отключения деталей принтера и выявления и устранения неисправностей, связанных с замятием бумаги и качеством печати.

В следующей таблице приведен список параметров и их возможных значений. В столбце «Значения» значение по умолчанию для каждого параметра отмечено звездочкой (*).

Элемент	Значения	Описание
ПЕЧАТЬ ЖУРНАЛА СОБЫТИЙ	Нельзя выбрать значение.	Нажмите клавишу ✓ (клавиша ВЫБРАТЬ) для создания списка из 50 последних записей журнала событий. В распечатанном журнале событий отображается номер ошибки, количество страниц, код ошибки и описание или язык принтера.
ОТОБРАЖЕНИЕ ЖУРНАЛА СОБЫТИЙ	Нельзя выбрать значение.	Нажмите клавишу ✓ (клавиша ВЫБРАТЬ) для прокрутки содержимого журнала событий на панели управления принтера и отображения 50 последних событий. Используйте клавишу ▲ (клавиша со стрелкой ВВЕРХ) или клавишу ▼ (клавиша со стрелкой ВНИЗ) для прокрутки содержимого журнала событий.

Элемент	Значения	Описание
ТЕСТ ПРОХОДА БУМАГИ	ПЕЧ. ТЕСТ. СТРАН. ИСТОЧНИК ПРИЕМНИК ДВУСТОП. ПЕЧАТЬ КОПИЙ	<p>Позволяет распечатать тестовую страницу, используемую для проверки функций принтера по работе с бумагой.</p> <p>ПЕЧ. ТЕСТ. СТРАН.: Нажмите клавишу ✓ (клавиша Выбрать) для запуска проверки тракта прохождения бумаги с использованием источника (лотка), приемника (выводного отсека), устройства для автоматической двусторонней печати и количества копий, которые заданы с помощью других элементов меню проверки тракта прохождения бумаги. Задайте значения других параметров перед выбором команды ПЕЧ. ТЕСТ. СТРАН..</p> <p>ИСТОЧНИК: Выбор лотка, использующего тракт прохождения бумаги, который требуется проверить. Можно выбрать любой установленный лоток. Для проверки трактов прохождения бумаги выберите пункт ВСЕ ЛОТКИ. (В выбранные лотки должна быть загружена бумага.)</p> <p>ПРИЕМНИК: Выбор выводного отсека, использующего тракт прохождения бумаги, который требуется проверить. Можно выбрать любой установленный выводной отсек. Для проверки трактов прохождения бумаги выберите пункт ВСЕ ПРИЕМНИКИ.</p> <p>ДВУСТОП. ПЕЧАТЬ: Позволяет определить, проходит ли бумага через устройство для автоматической двусторонней печати при выполнении проверки тракта прохождения бумаги. Этот элемент меню доступен только в том случае, если в принтере установлено встроенное устройство для автоматической двусторонней печати.</p> <p>КОПИЙ: Позволяет установить количество листов бумаги, которые загружаются из каждого лотка при выполнении проверки тракта прохождения бумаги.</p>

Меню «Сервис»

Меню «Сервис» заблокировано, и для доступа к нему требуется код PIN. Данное меню предназначено для использования авторизованным обслуживающим персоналом.

В

Технические требования

Физические параметры серии HP LaserJet 2400

Размеры продукта

Продукт	Высота	Глубина	Ширина	Вес ¹
HP LaserJet 2410, 2420, 2420d, 2420n, 2420dn и 2430n	260 мм (10,2 дюйма)	400 мм (15,7 дюйма)	425 мм (16,7 дюйма)	15,2 кг (33,5 фунта)
HP LaserJet 2430t, 2430tn и 2430dtn	400 мм (15,7 дюйма)	400 мм (15,7 дюйма)	425 мм (16,7 дюйма)	20,9 кг (46 фунта)
дополнительное устройство подачи бумаги на 500 листов	140 мм (5,5 дюйма)	400 мм (15,7 дюйма)	425 мм (15,7 дюйма)	5,7 кг (12,5 фунта)

¹Без картриджа

Размеры продукта с полностью открытыми дверцами и выдвинутыми лотками

Модель принтера	Высота	Глубина	Ширина
HP LaserJet 2410, 2420, 2420d, 2420n, 2420dn и 2430n	260 мм (10,2 дюйма)	730 мм (28,7 дюйма)	675 мм (26,6 дюйма)
HP LaserJet 2430t, 2430tn и 2430dtn	400 мм (15,7 дюйма)	730 мм (28,7 дюйма)	675 мм (26,6 дюйма)

Требования к электропитанию

ВНИМАНИЕ!

Требования к источнику питания зависят от страны/региона, где был продан принтер. Не изменяйте рабочее напряжение. Это может привести к повреждению принтера и прекращению действия гарантии.

Требования к электропитанию (серии HP LaserJet 2400)

Описание	Модели с напряжением питания 110 В	Модели с напряжением питания 230 В
Требования к электропитанию	110-127 В ($\pm 10\%$) 50/60 Гц (± 2 Гц)	220-240 В ($\pm 10\%$) 50/60 Гц (± 2 Гц)
Номинальный кратковременный ток	10,0 Ампер	5,0 Ампер

Потребляемая мощность серии HP LaserJet 2400 (в среднем, Вт)¹

Модель принтера	Печать ²	Состояние готовности	Режим ожидания	Выключен
HP LaserJet 2410	625 Вт ³	11 Вт	8,5 Вт	0,4 Вт
HP LaserJet 2420	625 Вт ³	11 Вт	8,5 Вт	0,4 Вт
HP LaserJet 2420d	625 Вт ³	11 Вт	8,5 Вт	0,4 Вт
HP LaserJet 2420n	625 Вт ³	11 Вт	8,5 Вт	0,4 Вт
HP LaserJet 2420dn	625 Вт ³	11 Вт	8,5 Вт	0,4 Вт
HP LaserJet 2430n	625 Вт ³	11 Вт	8,5 Вт	0,4 Вт
HP LaserJet 2430t	625 Вт ³	11 Вт	8,5 Вт	0,4 Вт
HP LaserJet 2430tn	625 Вт ³	11 Вт	8,5 Вт	0,4 Вт
HP LaserJet 2430dtn	625 Вт ³	11 Вт	8,5 Вт	0,4 Вт

¹Эти значения могут быть изменены. Для получения текущей информации см. раздел www.hp.com/support/lj2410, <http://www.hp.com/support/lj2420>, или <http://www.hp.com/support/lj2430>.

²Значения потребляемой мощности — самые высокие значения, измеренные с помощью всех стандартных напряжений.

³Скорость печати принтера HP LaserJet 2410 — 25 стр./мин. на бумаге формата Letter и 24 стр./мин. на бумаге формата A4. Скорость печати принтера HP LaserJet 2420 — 30 стр./мин. на бумаге формата Letter и 28 стр./мин. на бумаге формата A4. Скорость печати принтера HP LaserJet 2430 — 35 стр./мин. на бумаге формата Letter и 33 стр./мин. на бумаге формата A4.

⁴Стандартное время перехода из состояния «Готов» в режим ожидания = 30 минут.

⁵Время восстановления из режима ожидания до начала печати — менее 8,5 секунд.

⁶Теплоотдача в режиме «Готов» = 37,5 БТЕ/час (HP LaserJet 2410), 37,5 БТЕ/час (HP LaserJet 2420) и 37,5 БТЕ/час (HP LaserJet 2430).

Акустическая эмиссия

Уровень звуковой мощности и звукового давления¹ (серии HP LaserJet 2400)

Уровень звуковой мощности	По ISO 9296
Печать ² (HP LaserJet 2410)	$L_{WAd} = 6,6$ бел (A) [66 дБ (A)]
Печать ² (HP LaserJet 2420)	$L_{WAd} = 6,7$ бел (A) [67 дБ (A)]
Печать ² (HP LaserJet 2430)	$L_{WAd} = 6,8$ бел (A) [68 дБ (A)]
Состояние готовности (HP LaserJet 2410)	Совершенно бесшумный
Состояние готовности (HP LaserJet 2420)	Совершенно бесшумный
Состояние готовности (HP LaserJet 2430)	Совершенно бесшумный
Уровень звукового давления	По ISO 9296
Печать ² (HP LaserJet 2410)	$L_{pAm} = 52$ дБ (A)
Печать ² (HP LaserJet 2420)	$L_{pAm} = 53$ дБ (A)
Печать ² (HP LaserJet 2430)	$L_{pAm} = 53$ дБ (A)
Состояние готовности (HP LaserJet 2410)	Совершенно бесшумный
Состояние готовности (HP LaserJet 2420)	Совершенно бесшумный
Состояние готовности (HP LaserJet 2430)	Совершенно бесшумный

¹Эти значения могут быть изменены. Для получения текущей информации см. раздел www.hp.com/support/lj2410, <http://www.hp.com/support/lj2420>, или <http://www.hp.com/support/lj2430>.

²Скорость печати принтера HP LaserJet 2410 — 25 стр./мин. на бумаге формата А4. Скорость печати принтера HP LaserJet 2420 — 29 стр./мин. на бумаге формата А4. Скорость печати принтера HP LaserJet 2430 — 34 стр./мин. на бумаге формата А4.

³Конфигурация принтера во время проверки (HP LaserJet 2410): Базовый принтер, односторонняя печать на бумаге формата А4.

⁴Конфигурация принтера во время проверки (HP LaserJet 2420): Базовый принтер, односторонняя печать на бумаге формата А4.

⁵Конфигурация принтера во время проверки (HP LaserJet 2430): Базовый принтер, односторонняя печать на бумаге формата А4.

Рабочая среда

Условия окружающей среды	Печать	Хранение/работа в режиме ожидания
Температура (принтер и печатающий картридж)	15°-32,5°С (от 59° до 89°F)	-20°-40°С (от -4° до 104°F)
Относительная влажность	10%-80%	10%-90%

Технические требования к бумаге

Полный перечень технических требований к бумаге для всех принтеров HP см. в *Руководстве по материалам для печати для принтеров семейства HP LaserJet* (доступно по адресу <http://www.hp.com/support/ljpaperguide>).

Категория	Технические требования
Кислотность	5,5 до 8,0 pH
Толщина	0,094 до 0,18 мм (от 3,0 до 7,0 мил)
Изгиб в пачке	Отклонение от плоскости не более 5 мм (0,02 дюйма)
Линия обреза	Обрез острым лезвием без видимых дефектов осыпания волокон.
Совместимость с температурой закрепления тонера	Не должна обугливаться, плавиться, деформироваться или выделять опасные вещества при нагревании до 200°C (392°F) в течение 0,1 с.
Волокно	Длинное волокно
Содержание влаги	От 4% до 6% по весу
Гладкость	100 до 250 (Шеффилд)

Условия печати и хранения бумаги

Наилучшими условиями для печати и хранения бумаги являются комнатная температура и умеренная влажность. Помните, что бумага обладает гигроскопичностью: она быстро впитывает и теряет влагу.

Тепловое воздействие в сочетании с влажностью приводит к повреждению бумаги. Тепло способствует испарению влаги из бумаги, в то время как охлаждение вызывает конденсацию влаги на листе. Нагревательные системы и кондиционеры воздуха удаляют большую часть влаги из помещения. Когда пачка с бумагой открывается, бумага начинает терять влагу, что приводит к появлению полос и загрязнению тонером. Влажная погода или водяные охладители способствуют повышению влажности в помещении. Используемая бумага в открытой пачке впитывает избыточную влагу, что приводит к слабо отпечатанным и непропечатанным оттискам. Кроме того, в процессе поглощения и испарения влаги бумага деформируется. Это может привести к замятиям.

Таким образом, условия хранения и использования бумаги являются такими же важными факторами, как и процесс ее изготовления. Условия хранения бумаги прямо влияют на эффективность протягивания бумаги в принтере.

Следует приобретать бумагу в таких количествах, чтобы срок хранения не был слишком большим (около 3 месяцев). Бумага, которая хранится дольше, может подвергаться воздействию высокой температуры и влажности, что может привести к ее повреждению. Планирование является важным фактором, позволяющим избежать повреждения бумаги из-за хранения ее в больших количествах.

В запечатанных пачках бумага может сохранять свои свойства в течение нескольких месяцев. Открытые пакеты с бумагой могут получить повреждение от воздействия окружающей среды, особенно если они не упакованы во влагонепроницаемый материал.

Для обеспечения оптимальной производительности принтера условия хранения бумаги должны поддерживаться на соответствующем уровне. Требуемые условия: диапазон температур от 20° до 24°С (от 68° до 75°F) при относительной влажности от 45 до 55%. Следующие рекомендации могут оказаться полезными при оценке условий хранения бумаги.

- Бумага должна храниться при комнатной или близкой к комнатной температуре.
- Воздух должен быть не слишком сухим и не слишком влажным (с учетом гигроскопичности бумаги).
- Наилучшие условия для хранения открытой пачки бумаги обеспечиваются, если она дополнительно завернута в водонепроницаемый материал. Если принтер подвергается воздействию экстремальных условий окружающей среды, извлеките из упаковки то количество листов, которое нужно для работы в течение дня, чтобы предотвратить нежелательные изменения содержания влаги в бумаге.

Конверты

Конструкция конвертов имеет существенное значение. Линии сгиба на конвертах могут быть разными не только в пределах партий, поступающих от разных производителей, но даже в пределах коробки от одного производителя. Качество печати на конвертах существенным образом зависит от качества материала, из которого изготовлены конверты. При выборе конвертов необходимо принимать во внимание следующие требования.

- **Плотность.** Плотность бумаги, из которой изготовлены конверты, не должна превышать 105 г/м² (28 фунтов), иначе бумага может замяться.
- **Форма конверта.** Перед печатью конверты должны быть аккуратно сложены, причем допускается их загибание до 6 мм (0,25 дюйма). Кроме того, в конвертах должен отсутствовать воздух.
- **Качество.** Конверты не должны иметь складок, прорезей и других повреждений.
- **Температура.** Необходимо использовать конверты, которые выдерживают температуру и давление в принтере.
- **Формат.** Можно использовать конверты только указанных ниже размеров.
 - **Минимум:** 76 на 127 мм (3 на 5 дюймов)
 - **Максимум:** 216 на 356 мм (8,5 на 14 дюймов)

Примечание

Для печати конвертов используйте только лоток 1. При печати на материалах короче 178 мм (7 дюймов) возможно замятие. Причиной этого может стать бумага, состояние которой изменилось под воздействием условий окружающей среды. Для достижения максимальной эффективности печати храните и используйте бумагу надлежащим образом (см. раздел [Условия печати и хранения бумаги](#)). Выберите конверты в драйвере принтера (см. раздел [Использование драйвера принтера](#)).

Конверты со швами на обоих концах

Конверты с линиями склейки на обоих концах имеют вертикальные, а не диагональные швы. Весьма вероятно, что эти конверты будут сминаться. Убедитесь в том, что линия склейки доходит до угла конверта, как это показано ниже.

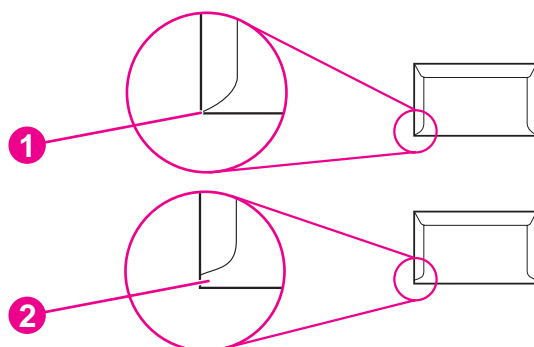

- 1 Допустимая конструкция конвертов
- 2 Недопустимая конструкция конвертов

Конверты с защитной полоской на клейкой поверхности или с клапанами

Конверты с защитной полоской на клейкой поверхности или конверты с несколькими клапанами, закрывающими клейкую поверхность, должны быть изготовлены с применением клейких материалов, выдерживающих температуру и давление в принтере. Дополнительные отвороты и полоски могут привести к возникновению складок, морщин или замятий, а также к повреждению термоэлемента.

Поля на конвертах

В приведенной ниже таблице указаны характерные поля для адресов на конвертах формата #10 или DL.

Тип адреса	Верхнее поле	Левое поле
Обратный адрес	15 мм (0,6 дюйма)	15 мм (0,6 дюйма)
Адрес получателя	51 мм (2 дюйма)	89 мм (3,5 дюйма)

Примечание

Для получения наиболее высокого качества печати располагайте поля не ближе 15 мм (0,6 дюйма) от краев конверта. Избегайте печати в области стыковки швов конверта.

Хранение конвертов

Правильное хранение конвертов способствует высокому качеству печати. Конверты должны храниться в горизонтальном положении. Воздух, остающийся в конвертах, приводит к образованию воздушных пузырьков, что может повлечь за собой замятие конвертов во время печати.

Дополнительные сведения см. в разделе [Печать на конвертах](#).

Этикетки

ПРЕДУПРЕЖДЕНИЕ

Во избежание повреждения принтера пользуйтесь этикетками, рекомендованными для лазерных принтеров. Во избежание сильных замятий всегда используйте для печати этикеток лоток 1 и задний выводной отсек. Никогда не печатайте на одном и том же листе с этикетками более одного раза.

Форма этикетки

При выборе этикетки учитывайте качество изготовления каждого из ее компонентов.

- **Клейкая основа.** Клейкая основа должна быть устойчивой к нагреву до температуры 200°C (392°F), возникающей при печати.
- **Расположение.** Пользуйтесь только этикетками, на подложках которых отсутствуют участки с открытой клейкой основой между ними. Этикетки могут отслаиваться от подложки, если на ней имеются открытые участки. Это приводит к трудноустраняемым замятиям материала.
- **Скручивание.** Перед печатью листы с этикетками должны отклоняться от плоскости вследствие скручивания не более чем на 13 мм (0,5 дюйма).
- **Качество изготовления.** Не используйте этикетки со сгибами, пузырьками и другими признаками отслоения.

Дополнительные сведения см. в разделе [Печать на этикетках](#).

Примечание

Выберите этикетки в драйвере принтера (см. раздел [Использование драйвера принтера](#)).

Прозрачные пленки

Прозрачные пленки, используемые в принтере, должны выдерживать температуру 200° C (392°F), которая является рабочей температурой термоэлемента принтера.

ПРЕДУПРЕЖДЕНИЕ

Во избежание повреждения принтера используйте только прозрачные пленки, рекомендованные для лазерных принтеров HP LaserJet, например прозрачные пленки HP. (Информацию о заказе см. в разделе [Коды изделий](#).)

Дополнительные сведения см. в разделе [Печать на прозрачных пленках](#).

Примечание

Выберите прозрачные пленки в драйвере принтера (см. раздел [Использование драйвера принтера](#)).



Память принтера и ее расширение

В данном разделе содержатся сведения о функциях памяти принтера и описаны действия по ее расширению.

- [Память принтера](#)
- [Установка карт CompactFlash](#)
- [Проверка установки модулей DIMM или карт CompactFlash](#)
- [Сохранение ресурсов \(постоянные ресурсы\)](#)
- [Установка платы EIO](#)

Общие сведения

Принтер поставляется с уже установленным одним модулем DIMM. На принтере имеется один дополнительный слот DIMM и два слота CompactFlash, посредством которых можно расширить возможности принтера. Существуют следующие возможности расширения:

- Добавление памяти. Имеются модули DIMM (SDRAM) на 32, 48, 64, 128 и 256 МБ.
- Шрифтовые карты CompactFlash. В отличие от стандартной памяти принтера карты CompactFlash могут использоваться для хранения загруженных компонентов в памяти, например шрифтов и форм, даже при выключенном принтере. Эти карты можно также использовать для того, чтобы осуществить печать на принтере с использованием шрифтов, отличных от латинского.
- Другие возможности и языки принтера, реализуемые с помощью модулей памяти DIMM и карт CompactFlash.

Информацию о заказе см. в разделе [Заказ зап. деталей, доп. принадлежностей и расх. материалов](#).

Примечание

Модули памяти с однорядными выводами (SIMM), используемые в предыдущих моделях принтеров HP LaserJet, не могут быть использованы в этом принтере.

В принтере существует также слот EIO, позволяющий расширить сетевые возможности принтера. Слот EIO можно также использовать для реализации дополнительного подключения к сети, например беспроводного подключения, установки сетевой карты или коммуникационной карты для подключения последовательных устройств или AppleTalk.

Примечание

В комплект некоторых принтеров серии HP LaserJet 2400 уже входит установленное сетевое устройство. Слот EIO можно использовать для реализации дополнительных сетевых возможностей помимо тех, которые уже встроены в принтер.

Для определения объема памяти, установленного в принтере, или для определения модулей, установленных в слотах EIO, распечатайте страницу конфигурации. (См. раздел [Страница конфигурации](#)).

Память принтера

Если необходимо часто печатать сложную графику, документы PostScript (PS) или использовать различные загруженные шрифты, вероятно, потребуется установить дополнительную память. Помимо этого, посредством добавления памяти можно обеспечить большую гибкость при поддержке функций хранения заданий, например, функции быстрой копии.

Чтобы установить память в принтер

ПРЕДУПРЕЖДЕНИЕ

Статическое электричество может повредить модули DIMM. При работе с модулями DIMM наденьте антистатический браслет или периодически прикасайтесь к поверхности антистатического пакета модуля DIMM, а затем к открытой металлической части принтера.

Принтеры серии HP LaserJet 2400 поставляются с одним модулем DIMM, установленным в слот 1. Второй модуль DIMM можно установить в слот 2. При желании можно заменить модуль DIMM, установленный в слот 1, модулем DIMM с большим объемом памяти.

Прежде чем устанавливать дополнительную память, распечатайте страницу конфигурации (если это еще не было сделано), чтобы определить, какой объем памяти уже установлен в принтере. См. раздел [Страница конфигурации](#).

1. После того как страница конфигурации будет распечатана, выключите принтер и выньте шнур питания из розетки электрической сети.

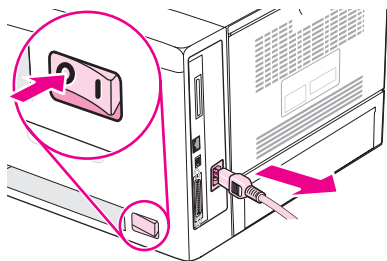

2. Отсоедините все интерфейсные кабели.

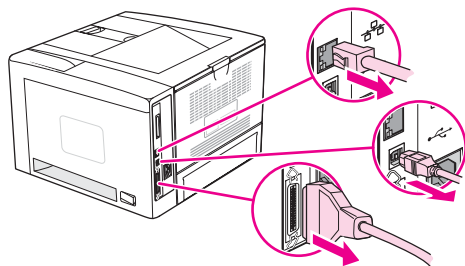

3. Снимите правую боковую панель, сдвинув ее до упора по направлению к задней части принтера.

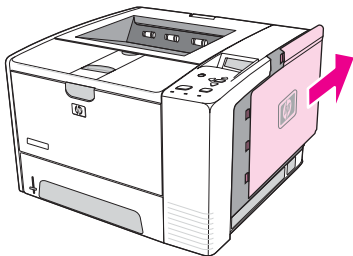

4. Откройте дверцу секции, потянув за металлическое ушко.

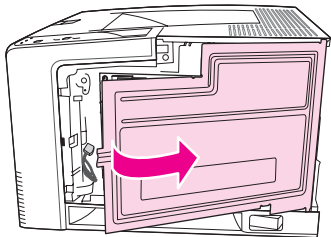

5. Извлеките модуль DIMM из антистатического пакета.



**ПРЕДУПРЕЖ
ДЕНИЕ**

Чтобы уменьшить вероятность повреждения принтера статическим электричеством, при работе с модулями DIMM всегда надевайте антистатический браслет или прикасайтесь к поверхности антистатического пакета.

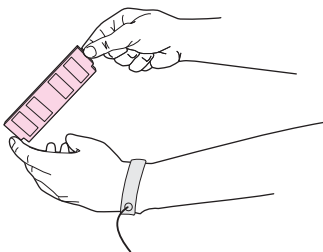

- Удерживая модуль DIMM за края, совместите пазы на модуле DIMM с разъемом DIMM. (Убедитесь, что зажимы на обоих концах слота DIMM открыты.)

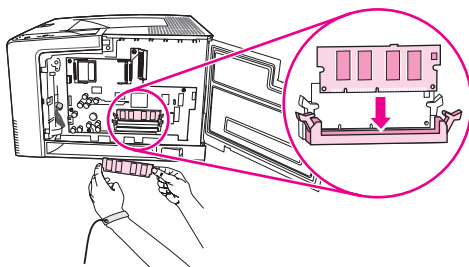

- Вставьте модуль DIMM в гнездо (нажав до упора). Убедитесь, что зажимы на обоих концах слота DIMM встали на место до щелчка.

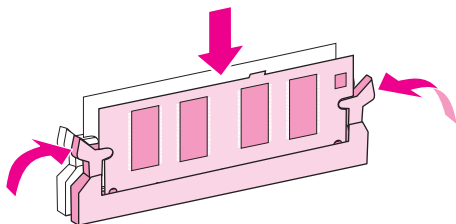

Примечание

Чтобы извлечь DIMM, необходимо сначала открыть зажимы.

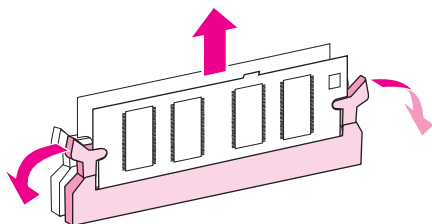

- Закройте дверцу секции и нажмите на нее до упора.

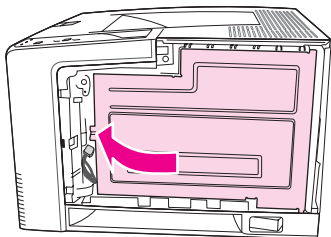

- Чтобы установить боковую панель на место, совместите выравнивающие стрелки и сдвиньте панель по направлению к передней части принтера до щелчка.

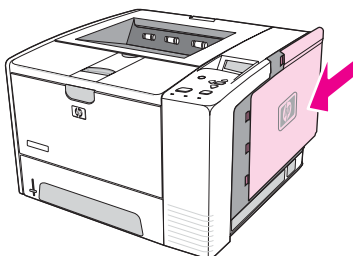

10. Снова подключите интерфейсные кабели и шнур питания.

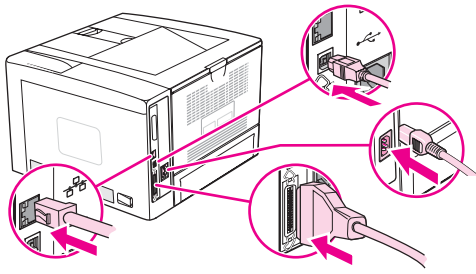

11. Включите принтер.

Установка карт CompactFlash

Для добавления в принтер дополнительных шрифтов можно установить не более двух карт CompactFlash.

Чтобы установить карту CompactFlash

1. После того как страница конфигурации будет распечатана, выключите принтер и выньте шнур питания из розетки электрической сети.

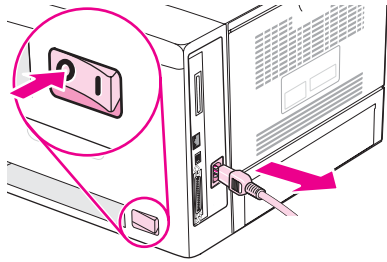

2. Отсоедините все интерфейсные кабели.

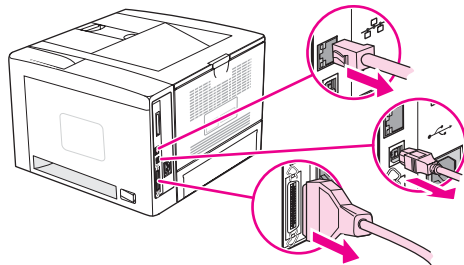

3. Снимите правую боковую панель, сдвинув ее до упора по направлению к задней части принтера.

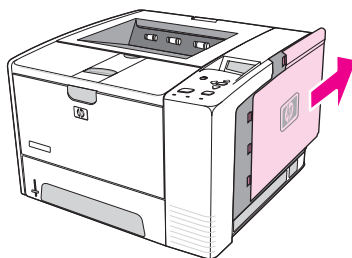

4. Откройте дверцу секции, потянув за металлическое ушко.

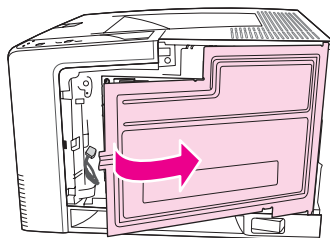

5. Выньте новую карту CompactFlash из упаковки.

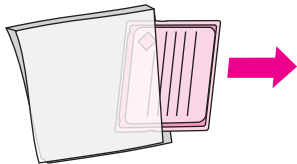

6. Держите карту CompactFlash за концы и совместите пазы на боковой части карты с выступами слота для карт CompactFlash.

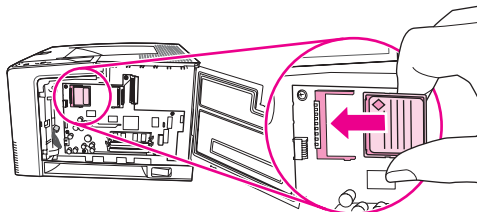

7. Вставьте карту CompactFlash на место.

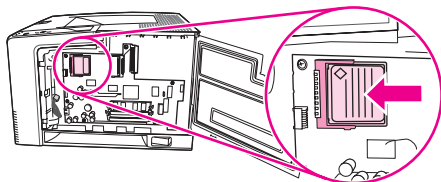

8. Закройте дверцу секции и нажмите на нее до упора.

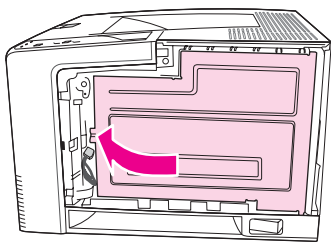

9. Чтобы установить боковую панель на место, совместите выравнивающие стрелки и сдвиньте панель по направлению к передней части принтера до щелчка.

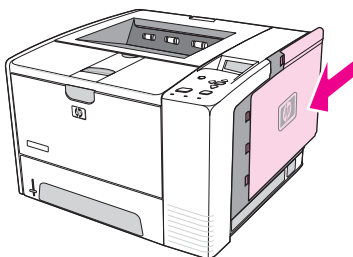

10. Снова подключите интерфейсные кабели и шнур питания.

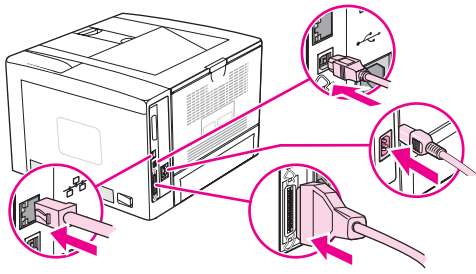

Воспользуйтесь диспетчером устройства хранения программы HP Web Jetadmin для управления шрифтами. Дополнительные сведения см. в справке HP Web Jetadmin.

Проверка установки модулей DIMM или карт CompactFlash

После установки модуля DIMM или карты CompactFlash необходимо проверить правильность установки.

Чтобы проверить правильность установки модулей DIMMs или карт CompactFlash

1. Включите принтер. Убедитесь в том, что после выполнения запуска принтера загорается индикатор «Готов». Если появилось сообщение об ошибке, возможно, модуль DIMM или карта CompactFlash установлены неправильно. См. раздел [Сообщения панели управления](#).
2. Распечатайте страницу конфигурации (см. раздел [Страница конфигурации](#)).
3. Обратитесь к разделу памяти на странице конфигурации и сравните его со страницей конфигурации, которая была распечатана до установки памяти. Если объем памяти не увеличился, установка модуля DIMM или карты CompactFlash, возможно, была выполнена неправильно либо модуль DIMM или карта CompactFlash может быть неисправна. Повторите процедуру установки. При необходимости установите другой модуль DIMM или карту CompactFlash.

Примечание

Если установлен язык принтера, просмотрите раздел «Установленные особенности и параметры» на странице конфигурации. В этом разделе должен находиться список новых языков принтера.

Сохранение ресурсов (постоянные ресурсы)

Утилиты или задания, загружаемые в принтер иногда могут содержать ресурсы (например, шрифты, макрокоманды или шаблоны). Ресурсы, помеченные как постоянные, остаются в памяти принтера до выключения его питания.

Воспользуйтесь следующими рекомендациями, если хотите пометить те или иные ресурсы как постоянные с помощью языка описания страниц (PDL). Технические подробности см. в разделе справочника по PCL или PS, посвященном языку PDL.

- Ресурсы нужно помечать как постоянные только в том случае, если действительно необходимо сохранить их в памяти принтера, пока его электропитание включено.
- Постоянные ресурсы следует передавать в принтер только в начале задания печати, а не во время печати.

Примечание

Интенсивное использование постоянных ресурсов или загрузка их во время печати может негативно отразиться на производительности принтера или его возможности печатать сложные страницы.

Установка платы ЕЮ

Выполните следующие действия, чтобы установить плату ЕЮ.

Чтобы установить плату ЕЮ

1. Выключите питание принтера.
2. Выкрутите два винта и снимите крышку со слота ЕЮ в задней части принтера.

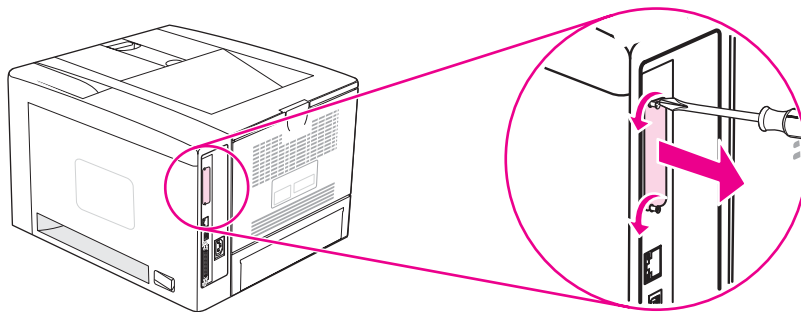

Примечание

Не выбрасывайте винты или крышку. Сохраните их на случай удаления плат ЕЮ.

3. Установите плату ЕЮ в слот ЕЮ и затяните винты.

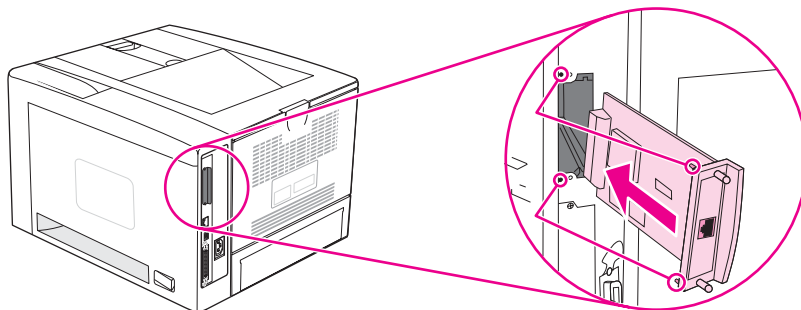

4. Включите принтер и распечатайте страницу конфигурации для проверки правильности установки нового устройства ЕЮ. (См. раздел [Страница конфигурации](#).)

Примечание

При распечатке страницы конфигурации также будет распечатываться и страница конфигурации для HP JetDirect, содержащая сведения о конфигурации и состоянии сети.

Чтобы удалить установленную плату EIO

1. Выключите питание принтера.
2. Выкрутите два винта из платы EIO, а затем удалите плату EIO из слота EIO.
3. Поместите крышку слота EIO на заднюю часть принтера. Вставьте и закрутите два винта.
4. Включите питание принтера.

Д

Команды принтера

В большинстве программ ввод команд для принтера не требуется. Если есть необходимость ввода таких команд, см. документацию к компьютеру и программному обеспечению.

PCL 6 и PCL 5e	Команды PCL6 и PCL5e сообщают принтеру, какие действия следует выполнять или какие шрифты должны быть использованы. В данном разделе приведены справочные сведения для пользователей, которые уже знакомы со структурой команд PCL6 и PCL5e.
HP-GL/2	Используя язык графических символов HP-GL/2, на принтере можно выполнять печать векторной графики. Для печати с использованием языка HP-GL/2 необходимо переключить принтер из режима PCL5e в режим HP-GL/2. Для этого отправьте принтеру код PCL5e. В некоторых прикладных программах переключение языков производится с помощью используемых в них драйверов.
PJL	Язык заданий принтера HP (PJL) обеспечивает управление языком PCL 5e и другими языками принтера. Язык PJL обеспечивает следующие четыре основные функции: переключение языков принтера, разделение заданий, задание параметров принтера и получение сведений о состоянии принтера. Команды PJL можно использовать для изменения значений параметров принтера, действующих по умолчанию.

Примечание

Таблица в конце данного раздела содержит наиболее часто используемые команды PCL 5e. (См. раздел [Распространенные команды PCL 6 и PCL 5 принтера](#).) Полный список и описание команд языков PCL 5e, HP-GL/2 и PJL см. в *справочном наборе HP PCL/PJL*, который находится на компакт-диске (номер детали HP 5961-0975).

Общие сведения о синтаксисе команд PCL 6 и PCL 5e для принтера

Прежде чем применять команды принтера, сравните следующие символы:

Латинская строчная l:	l	О в верхнем регистре:	O
Цифра «один»:	1	Цифра 0:	0

Во многих командах для принтеров используются буква l в нижнем регистре (l) и цифра «один» (1) или буква O в верхнем регистре (O) и цифра «ноль» (0). Эти символы могут отображаться на экране не так, как это показано здесь. В командах принтеров PCL6 or PCL5e нужно использовать именно те символы и регистры, которые требуются.

На рисунке, приведенном ниже, представлены элементы типичной команды принтера (в данном случае — команды задания ориентации страницы).

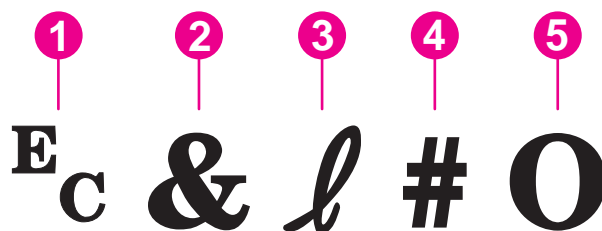

- 1 Символ «escape» (начинает escape-последовательность)
- 2 Символ параметра
- 3 Символ группировки
- 4 Поле значения (содержит как буквенные, так и цифровые символы)
- 5 Символ завершения (верхний регистр)

Комбинация escape-последовательностей

Escape-последовательности можно объединять в одну строку escape-последовательностей. При объединении кода необходимо соблюдать три важных правила.

1. Первые два символа после символа E_c — это символы группировки и символы параметров. Они должны быть одинаковыми во всех составляемых командах.
2. При объединении escape-последовательностей измените в каждой из них регистр завершающих символов с верхнего на нижний.
3. Последний символ объединенной escape-последовательности должен быть прописным.

В следующем примере строки escape-последовательности осуществляется выбор в принтере формата бумаги типа Legal, задание альбомной ориентации и печати с расположением 8 строк на дюйм.

```
Ec&I3AEc&I1OEc&I8D
```

В следующем примере escape-последовательности те же команды принтера объединены в более короткую последовательность.

```
Ec&I3a1o8D
```

Использование escape-последовательностей

Команды принтера всегда начинаются с escape-символа (E_c).

В приведенной ниже таблице показано, как можно вставить escape-символ в различных программах MS-DOS.

Программа DOS	Ввод	Отображаемые символы
Lotus 1-2-3 и Symphony	Введите \027	027
Microsoft Word для MS-DOS	Удерживая нажатой клавишу Alt , с помощью числовой панели введите 027	↔
WordPerfect для MSDOS	Введите <27>	<27>
MS-DOS Edit	Удерживая нажатой комбинацию Ctrl+P , нажмите Esc	↔
MS-DOS Edlin	Удерживая нажатой комбинацию Ctrl+V , нажмите [^	^[
dBase	?? CHR(27)+"команда"	?? CHR(27)+" "

Выбор шрифтов PCL 6 и PCL 5

Список шрифтов принтера обеспечивает возможность выбора шрифтов с помощью команд PCL 6 и PCL 5e. Сведения о печати списка см. в разделе [Список шрифтов PS или PCL](#). На следующем рисунке показан пример раздела списка.

Одно поле переменной доступно для указания набора символов, а еще одно — для указания размера шрифта. Если эти переменные не ввести, принтер будет использовать значения по умолчанию. Например, если требуется воспользоваться набором, содержащим символы псевдографики, укажите набор символов 10U (PC-8) или 12U (PC-850). Коды других наборов символов приведены в разделе [Распространенные команды PCL 6 и PCL 5 принтера](#).

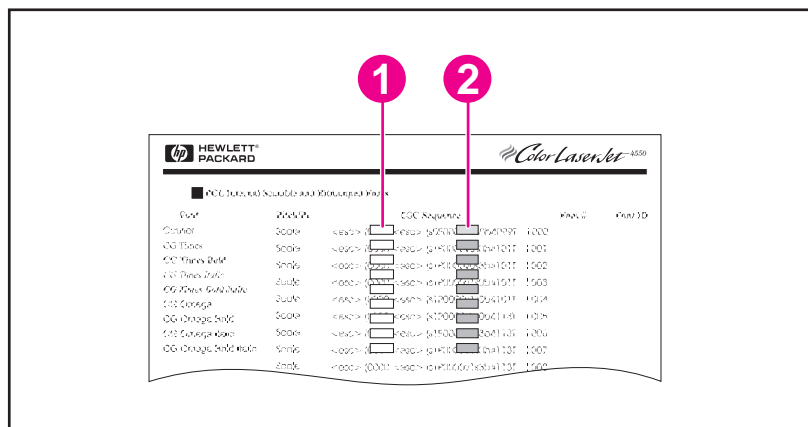

- 1 Набор символов
- 2 Размер шрифта

Примечание

По расстоянию между символами шрифты разделяются на «фиксированные» и «пропорциональные». В принтере имеются фиксированные (Courier, Letter Gothic и Lineprinter) и пропорциональные шрифты (CGTimes, Arial, Times New Roman и другие). Фиксированные шрифты обычно используются в таких программах, как электронные таблицы и базы данных, где величина интервала между символами важна для выравнивания столбцов по вертикали. Пропорциональные шрифты обычно используются в приложениях типа текстовых редакторов.

Распространенные команды PCL 6 и PCL 5 принтера

Команды управления заданием

Функция	Команда	Параметры (#)
Сброс	E _c E	не доступны
Количество копий	E _c &I#X	от 1 до 999
Двусторонняя/односторонняя печать	E _c &I#S	0 = односторонняя печать 1 = двусторонняя печать с переплетом вдоль длинного края 2 = двусторонняя печать с переплетом вдоль короткого края

Команды управления страницей

Функция	Команда	Параметры (#)
Источник подачи бумаги	E _c &I#N	0 = Печать или извлечение текущей страницы 1 = Лоток 2 2 = Ручная подача, бумага 3 = Ручная подача, конверт 4 = Лоток 1 5 = Лоток 3 6 = Дополнительный податчик конвертов 7 = Автовыбор 8 = Лоток 4 от 20 до 69 = внешние лотки

Команды управления страницей (продолжение)

Функция	Команда	Параметры (#)
Формат бумаги	E_c&l#A	1 = Executive 2 = Letter 3 = Legal 25 = A5 26 = A4 45 = JIS B5 80 = Конверт Monarch 81 = Конверт Commercial 10 90 = Конверт DL ISO 91 = Конверт C5 ISO 100 = Конверт B5 ISO 101 = Нестандартный
Тип бумаги	E_c&n#	5WdBond = Высококачественная 6WdPlain = Обычная 6WdColor = Цветная 7WdLabels = Этикетки 9WdRecycled = Переработанная 11WdLetterhead = Фирменный бланк 10WdCardstock = Карточка 11WdPrepunched = Перфорированная 11WdPreprinted = Печатный бланк 13WdTransparency = Прозрачная пленка #WdCustompapertype = Нестандартный ¹
Ориентация	E_c&l#O	0 = Книжная 1 = Альбомная 2 = Перевернутая книжная 3 = Перевернутая альбомная
Верхнее поле	E_c&l#E	# = Количество строк
Длина текста (нижнее поле)	E_c&l#F	# = Количество строк от верхнего поля
Левое поле	E_c&a#L	# = Число столбцов
Правое поле	E_c&a#M	# = Количество столбцов от левого поля

Команды управления страницей (продолжение)

Функция	Команда	Параметры (#)
Индекс горизонтального перемещения	E_c&k#H	С шагом 1/120 дюйма (сжатие по горизонтали)
Кoeffициент смещения по вертикали	E_c&l#C	С шагом 1/48 дюйма (сжатие по вертикали)
Межстрочный интервал	E_c&l#D	# = Строк на дюйм (1, 2, 3, 4, 5, 6, 12, 16, 24, 48)
Пропуск перфорации	E_c&l#L	0 = Отключить 1 = Включить

¹ При работе с нестандартным форматом бумаги замените «Custompapertype» на наименование бумаги, а знак «#» — на количество символов в этом наименовании плюс 1.

Позиционирование курсора

Функция	Команда	Параметры (#)
Положение по вертикали (строк)	E_c&a#R	# = Номер строки
Положение по вертикали (точек)	E_c*р#Y	# = Номер точки (300 точек = 1 дюйм)
Положение по вертикали (десятичных точек)	E_c&a#V	# = Число десятичных точек (720 десятичных точек = 1 дюйм)
Положение по горизонтали (столбцов)	E_c&a#C	# = Число столбцов
Положение по горизонтали (точек)	E_c*р#X	# = Номер точки (300 точек = 1 дюйм)
Положение по горизонтали (десятичных точек)	E_c&a#H	# = Число десятичных точек (720 десятичных точек = 1 дюйм)

Советы по программированию

Функция	Команда	Параметры (#)
Перенос строки	E_c&s#C	0 = Включить 1 = Отключить
Включение функций дисплея	E_cY	не доступны
Выключение функций дисплея	E_cZ	не доступны

Выбор языка

Функция	Команда	Параметры (#)
Войти в режим PCL 6 или PCL 5	E _c %#A	0 = Использовать предыдущую позицию курсора PCL 5 1 = Использовать текущую позицию «пера» HP-GL/2
Войти в режим HP-GL/2	E _c %#B	0 = Использовать предыдущую позицию «пера» HP-GL/2 1 = Использовать текущую позицию курсора PCL 5

Выбор шрифта

Функция	Команда	Параметры (#)
Наборы символов	E _c (#	8U = Набор символов HP Roman-8 10U = Набор символов по умолчанию IBM Layout (PC-8) (кодировка страница 437) 12U = IBM Layout для Европы (PC-850) (кодировка страница 850) 8M = Math-8 19U = Windows 3.1 Latin 1 9E = Windows 3.1 Latin 2 (обычно используется в Восточной Европе) 5T = Windows 3.1 Latin 5 (обычно используется в Турции) 579L = Шрифт Wingdings
Основной интервал	E _c (s#P	0 = Фиксированный 1 = Пропорциональный
Основной шаг шрифта	E _c (s#H	# = Символов на дюйм
Установка режима шага шрифта ¹	E _c &k#S	0 = 10 4 = 12 (элита) 2 = 16.5 - 16.7 (сжатый)
Основная высота	E _c (s#V	# = Точки

Выбор шрифта (продолжение)

Функция	Команда	Параметры (#)
Основной стиль	E _c (s#S	0 = Прямой (сплошной) 1 = Курсив 4 = Сжатый 5 = Сжатый курсив
Основная толщина штриха	E _c (s#B	0 = Нормальный (книга или текст) 1 = Полужирный 3 = Жирный 4 = Сверхжирный
Гарнитура	E _c (s#T	Распечатайте список шрифтов PCL6 или PCL5e, чтобы найти команду для каждого внутреннего шрифта.

¹Предпочтительный способ — использовать команду задания первичного шага шрифта.

Е

Регламентирующая информация

Введение

В этом разделе содержится информация по следующим темам:

- [Регламентации FCC](#)
- [Программа Environmental Product Stewardship \(экологической чистоты изделия\)](#)
- [Заявление о соответствии](#)
- [Laser safety statement](#)
- [Canadian DOC statement](#)
- [Korean EMI statement](#)
- [Finnish laser statement](#)

Регламентации FCC

Данное устройство проверено и признано соответствующим требованиям, предъявляемым к цифровым устройствам класса В, согласно Части 15 Правил FCC. Эти ограничения разработаны с целью обеспечения защиты от вредного излучения устройства в жилой зоне. Данное изделие генерирует, использует и излучает электромагнитные волны в радиодиапазоне. Если данное оборудование устанавливать и использовать не в соответствии с инструкциями, оно может создавать недопустимые помехи для беспроводной связи. Однако не существует гарантии, что будучи правильно установленным, данное устройство не будет являться источником помех; наличие помех можно определить путем выключения и включения устройства. Если устройство все же вызывает помехи теле- и радиоприема, пользователь может попытаться уменьшить влияние помех, выполнив следующие действия:

- Перенаправить приемную антенну или переставить ее в другое место.
- Увеличить расстояние между оборудованием и приемным устройством.
- Подключить оборудование и приемник к сетевым розеткам разных цепей питания.
- Обратиться к дилеру или опытному специалисту по радио/телевидению.

Примечание

Любые изменения или модификации устройства принтера, не одобренные компанией HP, могут привести к лишению пользователя права на использование данного оборудования.

Чтобы соответствовать требованиям, предъявляемым к цифровым устройствам класса В, согласно Части 15 Правил FCC, необходимо использовать экранированный интерфейсный кабель.

Программа Environmental Product Stewardship (экологической чистоты изделия)

Защита окружающей среды

Компания Hewlett-Packard обязуется поставлять изделия высокого качества, соответствующие требованиям по защите окружающей среды. Данный принтер разработан на основе применения технических решений, позволяющих свести к минимуму негативное воздействие на окружающую среду.

Образование озона

Этот принтер не выделяет озон (O₃) в поддающемся измерению количестве.

Потребление электроэнергии

Потребление электроэнергии существенно сокращается при работе в режиме энергосбережения. Это не только способствует экономии природных ресурсов, но и сокращает стоимость эксплуатации, не снижая при этом производительности принтера. Это изделие соответствует требованиям ENERGY STAR® (принтеры, версия 3.0). Это добровольная программа, имеющая своей целью способствовать созданию энергосберегающей офисной техники.



ENERGY STAR® является зарегистрированным в США знаком обслуживания, принадлежащим правительству США. В качестве партнера ENERGY STAR компания Hewlett-Packard установила, что данное изделие соответствует требованиям ENERGY STAR по эффективному использованию электроэнергии. Дополнительные сведения см. в разделе <http://www.energystar.gov>.

Потребление тонера

Работа в режиме EcoMode значительно сокращает расход тонера и может привести к увеличению срока службы картриджа.

Использование бумаги

Данное изделие имеет дополнительную функцию автоматической двусторонней печати и возможность печати блоком (печать нескольких страниц на одной странице), что позволяет сократить расход бумаги, и, следовательно, снизить потребление природных ресурсов. (Возможность двусторонней печати доступно только для принтеров, в которые встроено устройство для автоматической двусторонней печати. Двусторонняя печать доступна во всех моделях. (См. раздел [Двусторонняя печать](#).)

Пластмассовые материалы

Пластмассовые детали весом более 25 грамм снабжены маркировкой в соответствии с международными стандартами, которая облегчает их идентификацию и утилизацию после окончания эксплуатации изделия.

Расходные материалы HP LaserJet

В большинстве стран/регионов расходные материалы к данному изделию (например, картридж, барабан и термозлемент) могут быть возвращены в компанию HP в соответствии с программой переработки расходных материалов и защиты окружающей среды HP. Простая в использовании и бесплатная программа доступна более чем в 30 странах/регионах. Инструкции на нескольких языках и информация о программе имеются в упаковке каждого картриджа или других расходных материалов для принтера HP LaserJet.

Сведения о программе возврата, переработки и вторичного использования расходных материалов HP

Начиная с 1992 года компания HP предлагает возврат и бесплатную переработку расходных материалов для HP LaserJet в 86% стран мирового рынка, где продаются расходные материалы для принтеров HP LaserJet. В большинство упаковок с картриджами HP LaserJet вместе с инструкциями вложены этикетки с адресом и отметкой об уплате расходов почтовой службы. Этикетки и упаковки также доступны на Web-узле по адресу <http://www.hp.com/recycle>. Более 10 миллионов картриджей HP LaserJet по всему миру были переработаны в 2002 году в рамках программы переработки HP Planet Partners. За этим рекордным числом стоит 26 миллионов фунтов материала картриджей, закапывание в землю которых удалось предотвратить. По всему миру компания HP перерабатывает в среднем 80% картриджей (по весу), которые, главным образом, состоят из пластмассы и металла. Переработанная пластмасса и металл используются для изготовления новых товаров, таких как изделия компании HP — пластиковые лотки и бобины. Оставшиеся материалы уничтожаются в соответствии с требованиями по защите окружающей среды.

- **В США.** Чтобы добиться более активного возврата отработанных картриджей и расходных материалов, компания HP поощряет возврат изделий партиями. Нужно просто сложить в пакет не менее двух картриджей и воспользоваться вложенной в упаковку этикеткой с адресом и отметкой об уплате почтовых расходов единой посылочной службы (UPS). В США дополнительную информацию можно получить по телефону 1-800-340-2445, а также посетив Web-узел расходных материалов HP LaserJet по адресу <http://www.hp.com/recycle>.
- **За пределами США.** За пределами США заказчики могут получить дополнительные сведения о программе возврата и утилизации компании HP, позвонив в местный сервисный центр или отдел продаж HP или посетив Web-узел <http://www.hp.com/recycle>.

Бумага

Принтер позволяет использовать бумагу, изготовленную из вторичного сырья и отвечающую требованиям *Руководства по материалам для печати для принтеров семейства HP LaserJet*. Для загрузки этого руководства в формате PDF посетите Web-узел <http://www.hp.com/support/ljpaperguide>. Данный принтер позволяет работать с материалами для печати, изготовленными из вторичного сырья и отвечающими требованиям стандарта EN12281:2002.

Ограничения для материалов

В данном изделии HP не содержится ртути.

В данном изделии HP в припое содержится свинец, для которого по завершении срока эксплуатации может потребоваться специальная обработка. Со временем при выпуске этого изделия свинец использоваться не будет в соответствии с законами WEEE (European Waste from Electrical and Electronic Equipment).

В данном изделии HP используется батарейка, для которой по завершении срока эксплуатации может потребоваться специальная обработка.

Тип	Монофторид лития-углерода (BR1632), 3 В, круглая батарейка, 1.5 грамма
Материалы	Не содержит ртути и кадмия
Расположение	На плате с печатной схемой
Может быть снята пользователем	Нет

Для получения сведений об утилизации посетите Web-узел <http://www.hp.com/recycle> или свяжитесь с местным представительством Electronics Industry Alliance. <http://www.eiae.org>.

Таблица безопасности материалов

Для получения таблиц безопасности материалов (MSDS) для расходных материалов, которые содержат химические вещества (например, тонер), обратитесь на Web-узел HP по адресу <http://www.hp.com/go/msds> или <http://www.hp.com/hpinfo/community/environment/productinfo/safety>.

Дополнительные сведения

Сведения о приведенных ниже документах, касающихся охраны окружающей среды, см. по адресу <http://www.hp.com/go/environment> или <http://www.hp.com/hpinfo/community/environment/productinfo/safety>.

- Отчет по экологической совместимости для данного и других подобных ему изделий HP
- Обязательство HP о защите окружающей среды
- Система управления защитой окружающей среды компании HP
- Программа по возврату и переработке продукции HP после истечения срока службы
- Таблицы безопасности материалов (MSDS)

Заявление о соответствии

Заявление о соответствии

в соответствии с ISO/IEC Guide 22 и EN 45014

Производитель: Hewlett-Packard Company
Адрес производителя: 11311 Chinden Boulevard,
Boise, Idaho 83714-1021, USA

заявляет о том, что изделие

Название изделия: Принтер HP LaserJet 2410/2420/2430
Регулятивный номер модели³⁾: BOISB-0406-00
В том числе дополнительный входной лоток на 500 листов(Q5963A)
Варианты поставки изделия: BCE

соответствует следующим характеристикам:

Безопасность: IEC 60950:1999 / EN60950: 2000
IEC 60825-1:1993 +A1 +A2 / EN 60825-1:1994 +A11 +A2 (лазерные/излучающие устройства класса 1)
GB4943-2001

Электромагнитная совместимость: CISPR 22:1997 / EN 55022:1998 класс B¹⁾
EN 61000-3-2:1995 + A14
EN 61000-3-3:1995 + A1
EN 55024:1998
Книга 47 Свода федеральных постановлений (CFR) Федеральной комиссии связи (FCC) США, часть 15 класс B²⁾ / ICES-003, издание 4
GB9254-1998, GB17625.1-1998

Дополнительная информация:

Данное изделие соответствует требованиям Директивы по электромагнитной совместимости (EMC) 89/336/EEC и Директивы по низкому напряжению 73/23/EEC и в соответствии с этим носит обозначение совместимого оборудования (CE).

1) Данное изделие тестировалось в обычной конфигурации на системах персональных компьютеров Hewlett-Packard.

* В данное устройство включены средства для подключения к локальной сети. При подключении интерфейсного кабеля к локальной сети данное устройство отвечает требованиям EN55022 класса А, что в данном случае соответствует следующим утверждениям: «Внимание! Это изделие относится к классу А. В бытовых условиях это изделие может явиться причиной радиопомех. В этом случае пользователю, возможно, потребуется выполнить соответствующие действия».

2) Данное устройство соответствует части 15 Правил FCC. Работа должна отвечать двум следующим условиям: (1) данное устройство не должно создавать помехи и (2) данное устройство должно работать в условиях любых помех, включая те, которые могут вызывать сбои в работе.

3) В регулирующих целях данному изделию присвоен регулятивный номер модели. Этот номер нельзя путать с маркетинговым названием или с номерами изделий.

Boise, Idaho , USA

2 апреля 2004г.

Только для регулятивных целей:

Контакты в Австралии: Product Regulations Manager, Hewlett-Packard Australia Ltd.,, 31-41 Joseph Street, Blackburn, Victoria 3130, Australia

Контакты в Европе: Локальный торговый и обслуживающий офис или Hewlett-Packard GmbH, Department HQ-TRE / Standards Europe., Herrenberger Strasse 140, , D-71034, Boblingen (ФАКС: +49-7031-14-3143)

Контакты в США: Менеджер продукции, Hewlett-Packard Company, PO Box 15, Mail Stop 160, Boise, ID 83707-0015, (Телефон: 208-396-6000)

Положения о безопасности для конкретных стран/регионов

Laser safety statement

Центр по изучению радиологического воздействия устройств на здоровье человека (Center for Devices and Radiological Health, CDRH) при Управлении по санитарному надзору за качеством пищевых продуктов и медикаментов США (FDA) ввел правила безопасности для лазерных устройств, изготовленных с 1 августа 1976 г. Данный принтер прошел сертификацию как лазерное устройство класса 1 в соответствии с нормативами по уровню радиации Министерства здравоохранения США (DHHS) согласно указаниям по радиационному контролю в рамках Акта о здоровье и безопасности 1968 г.

Поскольку испускаемое внутренними узлами принтера излучение полностью отражается или поглощается замкнутым защитным кожухом или корпусом устройства, выход лазерного луча за пределы устройства в ходе нормальной эксплуатации исключается.

ВНИМАНИЕ!

Использование средств управления, регулировка или выполнение процедур, не указанных в настоящем руководстве пользователя, может привести к воздействию опасного излучения.

Canadian DOC statement

Complies with Canadian EMC Class B requirements.

«Conforme à la classe B des normes canadiennes de compatibilité électromagnétiques (CEM).»

Japanese VCCI statement

この装置は、情報処理装置等電波障害自主規制協議会（VCCI）の基準に基づくクラスB情報技術装置です。この装置は、家庭環境で使用することを目的としていますが、この装置がラジオやテレビジョン受信機に近接して使用されると、受信障害を引き起こすことがあります。
取り扱い説明書に従って正しい取り扱いをして下さい。

Korean EMI statement

사용자 안내문 (B 급 기기)

이 기기는 비업무용으로 전자파장해검정을 받은 기기로서, 주거지역에서는 물론 모든 지역에서 사용할 수 있습니다.

Finnish laser statement

LASERTURVALLISUUS

LUOKAN 1 LASERLAITE

KLASS 1 LASER APPARAT

серии HP LaserJet 2410, 2420 и 2430 -lasertulostin on käyttäjän kannalta turvallinen luokan 1 laserlaite. Normaalisissa käytössä tulostimen suojakoteloointi estää lasersäteen pääsyn laitteen ulkopuolelle.

Laitteen turvallisuusluokka on määritetty standardin EN60825-1 (1994) mukaisesti.

VAROITUS!

Laitteen käyttäminen muulla kuin käyttöohjeessa mainitulla tavalla saattaa altistaa käyttäjän turvallisuusluokan 1 ylittävälle näkymättömälle lasersäteilylle.

WARNING!

Om apparaten används på annat sätt än i bruksanvisning specificerats, kan användaren utsättas för osynlig laserstrålning, som överskrider gränsen för laserklass 1.

HUOLTO

серии HP LaserJet 2410, 2420 и 2430 -tulostimen sisällä ei ole käyttäjän huollettavissa olevia kohteita. Laitteen saa avata ja huoltaa ainoastaan sen huoltamiseen koulutettu henkilö. Tällaiseksi huoltotoimenpiteeksi ei katsota tulostuskasetin vaihtamista, paperiradan puhdistamista tai muita käyttäjän käsikirjassa lueteltuja, käyttäjän tehtäväksi tarkoitettuja ylläpitotoimia, jotka voidaan tehdä ilman erikoistyökaluja.

VARO!

Mikäli tulostimen suojakotelo avataan, olet alttiina näkymättömälle lasersäteilylle laitteen ollessa toiminnassa. Älä katso säteeseen.

WARNING!

Om laserprinterns skyddshölje öppnas då apparaten är i funktion, utsättas användaren för osynlig laserstrålning. Betrakta ej strålen.

Tiedot laitteessa käytettävän laserdiodin säteilyominaisuuksista:

Aallonpituus 770-800 nm

Teho 5 mW

Luokan 3B laser

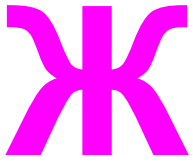

Обслуживание и поддержка

Заявление Hewlett-Packard об ограниченной гарантии

ИЗДЕЛИЕ HP
серии HP LaserJet 2410, 2420 и 2430

СРОК ДЕЙСТВИЯ ОГРАНИЧЕННОЙ ГАРАНТИИ
1 год, возврат в авторизованный центр обслуживания

В течение указанного выше срока со дня покупки HP гарантирует Вам, конечному пользователю, отсутствие дефектов в оборудовании и принадлежностях HP, а также в материалах и исполнении аппаратного обеспечения. Если HP получает уведомление о подобных дефектах в период действия гарантии, HP по своему усмотрению осуществляет ремонт или замену изделий, оказавшихся дефектными. Замена продуктов может производиться либо на новые продукты, либо на продукты, эквивалентные новым по характеристикам.

Компания Hewlett-Packard гарантирует, что в течение указанного выше срока программное обеспечение HP не утратит способность выполнять запрограммированные инструкции вследствие дефектов, связанных с материалом и качеством изготовления, при соблюдении правил установки и использования. Если HP получает уведомление о подобных дефектах в период действия гарантии, HP заменяет программное обеспечение, дающее сбои при выполнении программных инструкций вследствие подобных дефектов.

Компания HP не гарантирует, что функционирование продуктов HP будет бесперебойным и безошибочным. Если компания HP не сможет в течение приемлемого времени отремонтировать или заменить любой продукт на условиях, предусмотренном в гарантии, Вам будет предоставлено право на возврат суммы покупки при условии возврата продукта.

Продукты HP могут содержать восстановленные составляющие, аналогичные новым или использовавшиеся незначительно.

Гарантия не распространяется на дефекты, возникшие из-за: (а) неправильной или неадекватной эксплуатации или калибровки, (б) программного обеспечения, интерфейсных элементов, составляющих или принадлежностей, не поставленных компанией HP, (в) неправомерного изменения или неправильного использования, (г) способа использования, противоречащего опубликованным спецификациям окружающей среды продукта или (д) неправильной подготовки и эксплуатации узла.

В ПРЕДЕЛАХ, ДОПУСТИМЫХ МЕСТНЫМ ЗАКОНОДАТЕЛЬСТВОМ, ВЫШЕУПОМЯНУТЫЕ ГАРАНТИИ ЯВЛЯЮТСЯ ИСКЛЮЧИТЕЛЬНЫМИ И НЕ ВЫРАЖАЮТ И НЕ ПОДРАЗУМЕВАЮТ НИКАКИХ ДРУГИХ ГАРАНТИЙ ИЛИ УСЛОВИЙ НИ В УСТНОЙ, НИ В ПИСЬМЕННОЙ ФОРМЕ. В ЧАСТНОСТИ, КОМПАНИЯ HP ОТКАЗЫВАЕТСЯ ОТ КАКИХ БЫ ТО НИ БЫЛО ПОДРАЗУМЕВАЕМЫХ ГАРАНТИЙ ИЛИ УСЛОВИЙ В ОТНОШЕНИИ КОММЕРЧЕСКОЙ ЦЕННОСТИ, УДОВЛЕТВОРИТЕЛЬНОГО КАЧЕСТВА И ПРИГОДНОСТИ ДЛЯ КОНКРЕТНОЙ ЦЕЛИ. В некоторых странах/регионах и административно-территориальных образованиях не допускается ограничение сроков действия подразумеваемой гарантии, поэтому вышеизложенное ограничение или исключение, возможно, к Вам не относится. Настоящая гарантия предоставляет Вам определенные юридические права. Кроме того, Вам также могут быть предоставлены другие права, которые могут быть различными в разных странах/регионах и административно-территориальных образованиях. Ограниченная гарантия HP действует в любой стране/регионе или местности, где компания HP имеет центры технического обслуживания для данного изделия и реализует его на рынке. Уровень услуг, предоставляемых в соответствии с гарантией, может быть различным и зависит от местных стандартов. Компания HP не будет изменять форму, модификацию или функции данного изделия с целью его приспособления для работы в стране/регионе, где оно не было предназначено для использования по причинам юридического или регулятивного характера.

В ПРЕДЕЛАХ, ДОПУСТИМЫХ МЕСТНЫМ ЗАКОНОДАТЕЛЬСТВОМ, СРЕДСТВА ЗАЩИТЫ ПРАВ, ОПРЕДЕЛЕННЫЕ В ДАННОМ ЗАЯВЛЕНИИ О ГАРАНТИИ, ЯВЛЯЮТСЯ ДЛЯ ВАС ЕДИНСТВЕННЫМИ И ИСКЛЮЧИТЕЛЬНЫМИ СРЕДСТВАМИ. НИ ПРИ КАКИХ ДРУГИХ ОБСТОЯТЕЛЬСТВАХ, КРОМЕ ОГОВОРЕННЫХ ВЫШЕ, НИ HP, НИ ЕЕ ПОСТАВЩИКИ НЕ НЕСУТ ОТВЕТСТВЕННОСТИ В СЛУЧАЕ ПОТЕРИ ДАННЫХ ИЛИ ВОЗНИКНОВЕНИЯ ПРЯМЫХ, РЕАЛЬНЫХ, ПОБОЧНЫХ, КОСВЕННЫХ (ВКЛЮЧАЯ ПОТЕРЮ ПРИБЫЛИ ИЛИ ДАННЫХ) ИЛИ ДРУГИХ УБЫТКОВ ВСЛЕДСТВИЕ ВЫПОЛНЕНИЯ ДОГОВОРНЫХ ОБЯЗАТЕЛЬСТВ, ГРАЖДАНСКОГО ПРАВОНАРУШЕНИЯ ИЛИ ПРИ ИНЫХ УСЛОВИЯХ. В некоторых странах/регионах и административно-территориальных образованиях не допускается исключение или ограничение в отношении побочных или косвенных убытков, поэтому вышеизложенное ограничение или исключение, возможно, к Вам не относится.

УСЛОВИЯ ДАННОГО ГАРАНТИЙНОГО ОБЯЗАТЕЛЬСТВА, ЗА ИСКЛЮЧЕНИЕМ СЛУЧАЕВ, ПРЕДУСМОТРЕННЫХ ДЕЙСТВУЮЩИМ ЗАКОНОДАТЕЛЬСТВОМ, НЕ ИСКЛЮЧАЮТ, НЕ ОГРАНИЧИВАЮТ И НЕ ИЗМЕНЯЮТ ВАШИХ ЗАКОННЫХ ПРАВ (ЯВЛЯЯСЬ ЛИШЬ ИХ ДОПОЛНЕНИЕМ), ОТНОСЯЩИХСЯ К ПРОДАЖЕ ВАМ ДАННОГО ПРОДУКТА.

Картридж Ограниченная гарантия

Компания HP гарантирует, что в данном картридже будут отсутствовать дефекты материалов и качества изготовления.

Действие этой гарантии не распространяется на картриджи, (а) которые были повторно заправлены, восстановлены, переделаны или испорчены каким-либо другим способом, (б) при работе с которыми возникают проблемы, связанные с неправильным использованием, ненадлежащим хранением или эксплуатацией в условиях, не отвечающих спецификациям среды для принтера этой модели, или (в) изношенные в результате обычной эксплуатации.

Для получения гарантийного обслуживания верните продукт в место его приобретения (с письменным описанием неисправности и образцами печати) или обратитесь в службу поддержки клиентов HP. Компания HP обязуется по своему усмотрению заменить признанное дефектным изделие или возместить стоимость покупки.

В ПРЕДЕЛАХ, РАЗРЕШЕННЫХ МЕСТНЫМ ЗАКОНОДАТЕЛЬСТВОМ, ВЫШЕУПОМЯНУТЫЕ ГАРАНТИИ ЯВЛЯЮТСЯ ИСКЛЮЧИТЕЛЬНЫМИ И НЕ ВЫРАЖАЮТ И НЕ ПОДРАЗУМЕВАЮТ НИКАКОЙ ДРУГОЙ ГАРАНТИИ ИЛИ УСЛОВИЯ КАК В УСТНОЙ, ТАК И ПИСЬМЕННОЙ ФОРМЕ. КОМПАНИЯ HP, В ЧАСТНОСТИ, ОТКАЗЫВАЕТСЯ ОТ КАКИХ-ЛИБО ПОДРАЗУМЕВАЕМЫХ ГАРАНТИЙ ИЛИ УСЛОВИЙ ТОВАРНОСТИ, УДОВЛЕТВОРИТЕЛЬНОГО КАЧЕСТВА И ПРИГОДНОСТИ ПРОДУКТА ДЛЯ КОНКРЕТНОЙ ЦЕЛИ.

В ПРЕДЕЛАХ, ДОПУСКАЕМЫХ МЕСТНЫМ ЗАКОНОДАТЕЛЬСТВОМ, НИ КОМПАНИЯ HP, НИ ЕЕ ПОСТАВЩИКИ НЕ НЕСУТ НИКАКОЙ ДРУГОЙ ОТВЕТСТВЕННОСТИ ЗА ПРЯМЫЕ, ОСОБЫЕ, ПОБОЧНЫЕ, КОСВЕННЫЕ (ВКЛЮЧАЯ УПУЩЕННУЮ ПРИБЫЛЬ ИЛИ УТРАТУ ДАННЫХ) ИЛИ ДРУГИЕ УБЫТКИ, ОПРЕДЕЛЯЕМЫЕ НА ОСНОВЕ ПОЛОЖЕНИЙ ДОГОВОРНОГО ПРАВА, ГРАЖДАНСКОГО ПРАВА ИЛИ НА ИНЫХ ОСНОВАНИЯХ.

КРОМЕ СЛУЧАЕВ, СПЕЦИАЛЬНО САНКЦИОНИРОВАННЫХ ЗАКОНОМ, ПЕРЕЧИСЛЕННЫЕ ЗДЕСЬ ГАРАНТИЙНЫЕ УСЛОВИЯ НЕ УПРАЗДНЯЮТ, НЕ ОГРАНИЧИВАЮТ И НЕ МЕНЯЮТ, А ЛИШЬ ДОПОЛНЯЮТ ОБЫЧНЫЕ ЮРИДИЧЕСКИЕ ПРАВА, СВЯЗАННЫЕ С ПРОДАЖЕЙ ВАМ ЭТОГО ИЗДЕЛИЯ.

Возможность поддержки и обслуживания

По всему миру компания HP предоставляет разнообразные программы обслуживания и поддержки. Возможности использования таких программ в большой степени зависят от Вашего местонахождения.

Соглашения об обслуживании HP

Компания HP предоставляет несколько типов соглашений об обслуживании для удовлетворения самых различных требований клиентов. Соглашения об обслуживании не являются частью стандартного гарантийного обслуживания. Услуги по поддержке различаются в зависимости от местонахождения заказчика. Свяжитесь с центром поддержки клиентов HP, чтобы определить возможные услуги, а также для получения дополнительной информации по соглашениям об обслуживании. Как правило, принтер обеспечивается следующими соглашениями о поддержке.

Соглашения об обслуживании на месте

Для обеспечения максимально эффективного уровня поддержки компания HP предоставляет соглашение на услуги на месте, предусматривающее два варианта отклика на запрос.

Приоритетное обслуживание на месте

По условиям данного соглашения услуги оказываются на месте в течение 4 часов по вызову, сделанному в течение обычного рабочего дня HP.

Обслуживание на месте в течение суток

По условиям данного соглашения услуги оказываются на следующий рабочий день с момента вызова. Большинство соглашений на техническое обслуживание на месте содержат пункты (предусматривающие отдельную оплату) относительно дополнительного времени обслуживания и выезда в удаленные пункты, находящиеся вне пределов зон обслуживания специалистами HP.

Служба срочной замены HP (только в США и Канаде)

Этот вид обслуживания предоставляется за дополнительную плату и является альтернативой обычной гарантии. Он предоставляет возможность сдачи принтера в ремонт. Служба срочной замены HP позволяет получить восстановленное изделие взамен неисправного, а затем вернуть в HP неисправный принтер. Более оперативная замена, обеспечиваемая в рамках программы HP Express Exchange (Служба срочной замены HP), сводит к минимуму время простоя и является более удобной по сравнению с обычными программами обслуживания, когда заказчику необходимо сначала отослать неисправный принтер производителю, а затем ждать, пока его отремонтируют и вернут назад.

Если Вы выберете этот сервис, выполните действия, приведенные ниже. Заказчики, которым HP обеспечивает техническое обслуживание на месте, должны работать непосредственно с местным центром поддержки заказчиков HP, а не следовать приведенной здесь инструкции.

Примечание

Для определения возможных вариантов поддержки перейдите по адресу <http://www.hpexpress-services.com> и введите номер модели своего принтера. В Северной Америке дополнительные варианты могут быть доступны через центр поддержки клиентов HP. Позвоните: 1-800-HPINVENT [1-800-474-6836 (США)] или 1-800-268-1221 (Канада).

Использование Службы срочной замены HP

1. Позвоните в центр поддержки заказчиков HP в США или Канаде. Технический специалист оценивает ситуацию и определяет, действительно ли в принтере имеет место неисправность. Если да, то технический специалист направляет заказчика в центр обслуживания HP.
2. Представитель центра обслуживания запрашивает сведения о продукте и заказчике. В некоторых случаях может быть запрошена дополнительная информация.
3. Прежде чем подписывать соглашение на эту услугу следует запросить у представителя информацию о возврате дефектного принтера.
4. Компания HP обеспечивает поставку восстановленного устройства в качестве замены на следующий день. (Поставке на следующий день может препятствовать отдаленное географическое положение.)

На устройства, поставленные в качестве замены, распространяется такой же срок гарантии, как и на замененное устройство, либо 90 дней - в зависимости от того, какой из периодов больше.

Упаковка принтера

Если центр поддержки клиентов HP определит, что принтер необходимо вернуть в компанию HP для ремонта, выполните действия, описанные ниже, чтобы упаковать принтер перед его отправкой.

ПРЕДУПРЕЖДЕНИЕ

Ответственность за повреждение во время транспортировки, вызванное неправильной упаковкой, лежит на пользователе.

Чтобы упаковать принтер

1. Извлеките и оставьте у себя все модули DIMM или карты CompactFlash, которые были приобретены и установлены в принтер. Не извлекайте модуль DIMM, входящий в комплект поставки.

ПРЕДУПРЕЖДЕНИЕ

Статическое электричество может повредить модули DIMM. Поэтому при работе с модулями DIMM необходимо надеть антистатический браслет или периодически прикасаться к поверхности антистатической упаковки для модулей DIMM, а затем к открытой металлической части на принтере. Инструкции по извлечению модулей DIMM см. в разделе [Память принтера](#).

2. Извлеките и оставьте у себя печатающий картридж.

ПРЕДУПРЕЖДЕНИЕ

Перед транспортировкой принтера *очень важно* извлечь из него картридж. Картридж, оставленный в принтере, потечет во время транспортировки, что приведет к полному покрытию тонером механизма и других деталей принтера.

Чтобы не повредить картридж, поместите его в оригинальный упаковочный материал или в другую упаковку так, чтобы картридж не подвергался воздействию света. При этом следует избежать прикосновений к ролику картриджа.

3. Отсоедините и сохраните шнур питания, интерфейсный кабель и дополнительные принадлежности.
4. К принтеру следует приложить образцы печати и 50-100 листов бумаги или иного носителя, при печати на котором наблюдались дефекты печати.
5. Вложите заполненный экземпляр формы [Форма информации об обслуживании](#).
6. В США позвоните в центр поддержки клиентов HP для заказа нового упаковочного материала. В других областях используйте оригинальную упаковку, если это возможно. Компания Hewlett-Packard рекомендует застраховать отправляемое оборудование.

Форма информации об обслуживании

КТО ВОЗВРАЩАЕТ ОБОРУДОВАНИЕ?		Дата:
Контактное лицо:		Телефон:
Альтернативное контактное лицо:		Телефон:
Обратный адрес доставки:	Специальные указания по пересылке:	
ЧТО ВЫ ОТПРАВЛЯЕТЕ?		
Наименование модели:	Номер модели:	Серийный номер:
Пожалуйста, приложите образцы распечаток. НЕ отсылайте вместе с оборудованием принадлежности (документацию, чистящие материалы и т. п.), не требующиеся для выполнения ремонта.		
БЫЛ ЛИ ИЗВЛЕЧЕН КАРТРИДЖ?		
Необходимо извлечь печатающий картридж перед отправкой принтера, если механические проблемы не будут препятствовать этому.		
<input type="checkbox"/> Да.	<input type="checkbox"/> Нет, не удастся извлечь картридж.	
ЧТО НУЖНО ОТРЕМОНТИРОВАТЬ? (При необходимости вложите отдельный лист.)		
1. Опишите условия возникновения неполадки. (В чем суть неполадки? Что Вы делали в момент возникновения неполадки? Какие программы были запущены? Является ли возникшая проблема повторяющейся?)		
2. Если это повторяющаяся неполадка, каков интервал времени между ее появлениями?		
3. Подключено ли устройство к следующим устройствам или сети, и если подключено, то сообщите номер модели и имя производителя.		
Персональный компьютер:	Модем:	Сеть:
4. Дополнительные комментарии:		
ОПЛАТА РЕМОНТА		
<input type="checkbox"/> Находится на гарантии	Дата покупки/получения:	
(Вложите документ, подтверждающий дату покупки или получения устройства.)		
<input type="checkbox"/> Номер договора на обслуживание:		
<input type="checkbox"/> Номер заказа:		
Номер заказа и (или) подпись уполномоченного лица должны указываться при любом запросе на обслуживание за исключением обслуживания по договору или гарантийного обслуживания. Если стандартные расценки на ремонт не могут быть использованы, оформите заказ на минимальную сумму. Информацию о стандартных расценках на ремонт можно получить в любом сервисном центре HP, уполномоченном выполнять ремонтные работы.		
Подпись уполномоченного лица:		Телефон:

Адрес для выставления счета:	Особые указания по оплате:
------------------------------	----------------------------

Указатель

Символы/цифры

«Руководство по началу работы» 2

А

авторизованные дилеры HP iv
адрес IP
 устранение неисправностей, Macintosh 157, 160
адрес IP, отображение 191
адрес, отображение на принтере 191
адрес, показ принтера 15
адрес, принтер
 устранение неисправностей, Macintosh 157, 160
альбомная ориентация
 задание по умолчанию 187
 команды PCL 227
 параметры двусторонней печати 60

Б

безопасность
 параметры 95
белые линии и пятна, устранение
 неполадок; линии, устранение неполадок 151
бланк
 печатный 57
блокировка
 лотки 43
блокировка функций драйвера 87
бумага
 выбор лотка 15, 42, 43, 192
 двусторонняя печать, поддерживаемые
 форматы 59
 емкость 5
 загрузка 47
 источник, выбор 70
 команды PCL 226
 малоформатная 56
 малый формат, параметры 190
 мятая 150
 нестандартный формат 68, 185
 нестандартный формат, печать 56
 обложки 71
 параметры лотков 180
 параметры устройства для автоматической
 двусторонней печати 40
 параметры формата A4 185, 186
 параметры PS 17
 перфорированная 57

 печать нескольких страниц на одном листе 68
 поддерживаемые форматы 39
 режимы термоэлемента 46, 189
 ручная подача 44
 скрученная 150
 скрученная, устранение неполадок 114
 страница расхода 178
 требования 205
 устранение неисправностей 118
 устранение неполадок при использовании лотков
 114
 формат по умолчанию, параметр 185
 характеристики 38
 хранение 205
 HP, заказ 169

бумага нестандартного формата
 параметры 68, 183
 параметры лотка 39, 185
 печать на 56
бумага со складками, устранение неполадок 150
бумага формата legal, обрезанные поля 163
бумага формата letter, переопределить параметр A4
 185

В

веб-узел идентификации 98
веб-узлы
 заказ расходных материалов iii
 защита от подделок 98
верхний выводной лоток
 расположение 9
верхний выводной отсек
 параметры 185
 печать на 52
виртуальная память 23
вкладка «Документация», панель инструментов HP
 85
вкладка «Информация», встроенный Web-сервер
 79
вкладка «Параметры», встроенный Web-сервер 79
вкладка «Предупреждения», панель инструментов
 HP 84
вкладка «Сеть», встроенный Web-сервер 80
вкладка «Состояние», панель инструментов HP 83
вкладка «Устранение неисправностей», панель
 инструментов HP 84
водяные знаки, печать 67

- возврат каретки, параметры 187
 - восстановление значений по умолчанию 195
 - время, установка 90
 - встроенный Web-сервер
 - вкладка «Другие ссылки» 80
 - вкладка «Информация» 79
 - вкладка «Параметры» 79
 - вкладка «Сеть» 80
 - возможности 78
 - запуск 78
 - предупреждения по электронной почте 89
 - требования к системе 78
 - уровень расхода картриджа, проверка 99
 - выводные отсеки
 - параметры 185
 - выключатель питания, расположение 9
 - выключатель, расположение 9
 - выходные отсеки. *См. раздел* отсеки
- Г**
- гарантия
 - картридж 241
 - расширение 242
 - расширенная iv
 - устройство 239
 - грубая бумага
 - режимы термозлемента 189
- Д**
- дата, установка 90
 - две стороны, печать на
 - страница расхода 178
 - двусторонняя печать
 - варианты раскладки 60
 - вручную 62
 - загрузка бумаги 60
 - использование устройства для автоматической двусторонней печати 61
 - параметры края переплета 185
 - поддерживаемые форматы бумаги 59
 - проверка тракта прохождения бумаги 198
 - страница расхода 178
 - устранение неполадок 115
 - деформированные символы, устранение неполадок 149
 - диск
 - каталог с файлами, печать 178
 - слоты EIO 210
 - список шрифтов, печать 96
 - удаление 221
 - установка 220
 - документация 2
 - дополнительные принадлежности
 - заказ 166
 - номера частей 168
 - дополнительные приспособления механизма протяжки бумаги
 - устранение неполадок 112
 - дополнительные устройства
 - устранение неполадок 112
 - доставка принтера 244
 - драйвер PS
 - возможности 27
 - поддерживаемые операционные системы 26
 - См. также* драйверы
 - драйверы
 - выбор 27
 - загрузка iii
 - настройка 87
 - параметры 14, 28, 64
 - параметры по умолчанию, изменение 64
 - поддерживаемые операционные системы 26
 - справка 27
 - устранение неисправностей, Macintosh 160
 - Linux 26
 - Macintosh iv
 - OS/2 27
 - драйверы принтера. *См. раздел* драйверы
 - драйверы IBM OS/2 27
 - драйверы OpenVMS 27
 - драйверы OpenVMS компании HP 27
 - драйверы OS/2 27
 - драйверы PCL
 - возможности 27
 - поддерживаемые операционные системы 26
 - См. также* драйверы
 - Другие ссылки
 - встроенный Web-сервер 80
 - панель управления HP 85
- Е**
- емкости, лотки 39
 - емкость, лотки 5
- Ж**
- журнал событий 95, 197
- З**
- заводские настройки, восстановление 195
 - загрузка
 - бумага для двусторонней печати 60
 - бумага нестандартного формата 56
 - лотки 47
 - печатный бланк 57
 - прозрачные пленки 56
 - этикетки 55
 - загрузка программного обеспечения iii
 - задания
 - корректурa и остановка 73
 - меню «Получить задание» 176
 - не печатаются, устранение неполадок 108
 - неправильно отформатированы 112

- остановлены, устранение неполадок 110
- персональные 74
- хранение, требования к памяти 73
- задания быстрого копирования
 - параметры 191
- задания корректуры и остановки 73
- задания на печать
 - не печатаются, устранение неполадок 108
 - неправильно отформатированы 112
 - остановлены, устранение неполадок 110
- задания печати
 - сохранение 191
- задний выводной лоток
 - расположение 9
- задний выводной отсек
 - параметры 185
 - печать на 52
- заказ
 - номера частей 168
 - носитель, HP 169
- заказ расходных материалов iii
- закончился тонер 21, 194
- Замечания по установке 85
- замятия
 - зона картриджа, очистка 121
 - зоны вывода, очистка 124
 - лотки, устранение 123
 - места 121
 - модуль двусторонней печати, устранение 125
 - параметры устранения 22, 194
 - первый лист, устранение неполадок 115
 - причины 121
- запасные детали
 - заказ 166
- заявление о соответствии 236
- И**
- изменение размера документов 70
- индикатор «Внимание» 13
- индикатор «Готов» 12
- индикатор «Данные» 13
- индикаторы, панель управления 12
- интерактивная поддержка клиентов iii
- интерактивная справка
 - драйверы 27
 - панель управления 13
- искривленные страницы 149
- использование электроэнергии 7
- источник, бумага 70
- К**
- кабели
 - номера частей 169
 - устранение неполадок 108
- кабели последовательного порта, устранение неполадок 108
- кабели принтера, устранение неполадок 108
- кабель параллельного порта, номер части 169
- кабель USB, номер части 169
- карта, меню 13, 93
- карточки
 - печать на 56
 - режимы термоэлемента 189
- картриджей
 - уровень расхода, проверка 99
- картриджи
 - заказ iii
 - закончились 21, 194
 - замятия бумаги, очистка 121
 - замятия бумаги, очистка от 121
 - низкий уровень 21, 193
 - очистка вокруг 102
 - параметры плотности 190
 - переработка 234
 - сведения о состоянии 98
 - сообщение о том, что в картридже мало тонера 100
 - сообщение о том, что тонер закончился 101
 - состояние, просмотр с помощью встроенного Web-сервера 79
 - состояние, просмотр с помощью панели инструментов HP 83
 - срок службы 99
 - сторонних производителей 98
 - страница состояния расходных материалов 95
 - уровень расхода, проверка 99
 - функции 7
 - хранение 98
 - экономичный режим 69
 - EconoMode 190
- картриджи для печати
 - заказ iii
 - состояние, просмотр с помощью встроенного Web-сервера 79
 - экономичный режим 69
- картриджи с тонером. См. раздел картриджи
- картриджи сторонних производителей 98
- карты CompactFlash
 - доступ 9
 - доступные типы 210
 - проверка установки 218
 - установка 215
- каталог с файлами, печать 178
- качество
 - устранение неполадок 143
- качество отпечатка
 - устранение неполадок 143
- качество печати
 - параметры 70, 189
 - устранение неполадок 143
- качество печати, устранение неполадок
 - повторяющиеся изображения 153
- качество текста, устранение неполадок 149, 152

клавиши, панель управления 12
книжная ориентация
 задание по умолчанию 187
 команды PCL 227
 параметры двусторонней печати 60
количество копий, задание количества по
 умолчанию 184
количество строк на листе, задание значения по
 умолчанию 187
количество, страницы 94
команды
 выбор шрифта 225, 229
 синтаксис 224
 типы 223
 escape-последовательности 224, 225
 PCL 226
команды для принтера
 типы 223
команды принтера
 выбор шрифта 225, 229
 синтаксис 224
 escape-последовательности 224, 225
 PCL 226
команды HP-GL/2 223
команды PCL
 выбор шрифта 225, 229
 распространенные 226
 синтаксис 224
 escape-последовательности 224, 225
команды P/L (язык заданий принтера) 223
конверты
 мятые, устранение неполадок 151
 печать из лотка 1 53
 поля 53, 207
 требования 206
 формат по умолчанию, параметр 185
 хранение 207
контакты, обслуживание 242
конфигурации, принтер 4
копии, количество по умолчанию 184
крапинки, устранение неполадок 146, 151

Л

линии, устранение неполадок 146
лист очистки 190
лист очистки, печать 103
лишний тонер 121
лишний тонер, устранение неполадок 148
лотки
 блокировка 43
 выбор 15, 42, 70, 192
 двусторонняя печать 60
 двусторонняя печать вручную 62
 емкость 5
 загрузка бумаги 47
 замятия, устранение 123
 параметры 180

параметры выравнивания 188
параметры нестандартного формата 185
параметры ручной подачи 185
параметры, просмотр 95
прилагаемые 4
проверка тракта прохождения бумаги 198
расположение 9
ручная подача 44
устранение неполадок 112, 114
лотки, выводные
 расположение 9
лоток 1
 блокировка 43
 двусторонняя печать 60
 двусторонняя печать вручную 62
 загрузка 47
 конверты, печать 53
 параметры 180
 параметры нестандартного формата 185
 параметры ручной подачи 16, 185
 печать из 15, 42, 192
 расположение 9
 ручная подача 44
 устранение неполадок 112
лоток на 1 500 листов
 устранение неполадок 112
лоток на 500 листов
 устранение неполадок 112

М

малоформатная бумага
 печать на 56
масштабирование документов 70
медленная печать, устранение неполадок 110, 115
межстрочный интервал, задание значения по
 умолчанию 187
меню «Диагностика» 197
меню «Информация» 178
меню «Качество печати» 188
меню «Конфигурация устройства» 184
меню «Обработка бумаги» 180
меню «Печать» 184
меню «Получить задание» 176
меню «Сброс» 195
меню «Системные установки» 191
меню ввода-вывода 194
меню, панель управления
 ввод-вывод 194
 диагностика 197
 доступ 12
 карта, печать 13, 93
 качество печати 188
 конфигурация устройства 184
 меню «Информация» 178
 меню «Обработка бумаги» 180
 меню «Получить задание» 176

- печать 184
- сброс 195
- системные установки 191
- мигающие индикаторы 12
- модели 4
- модули DIMM
 - доступные типы 210
 - проверка установки 218
 - установка 211
- модули SIMM, несовместимость 210
- модуль двусторонней печати
 - замятия бумаги, устранение 125
 - модели, которые содержат 4
- мощность
 - потребление 233
- мятая бумага, устранение неполадок 150

Н

- наборы символов 187
- настройка, драйвер 87
- не отвечает, устранение неполадок 117
- незакрепленный тонер
 - лишний 121
- неправильный принтер, отправка в 158
- неровная бумага, устранение неполадок 150
- неровность, устранение неполадок 114
- несколько страниц, печать на одном листе 68
- низкий уровень тонера 21, 193
- номер модели 94
- номера телефонов
 - заказ расходных материалов iii
 - поддержка iii
 - соглашения об обслуживании iv
- номера частей
 - кабели 169
 - носитель, HP 169
 - платы EIO 169
- носители
 - скрученный, устранение неполадок 114
 - устранение неполадок при использовании лотков 114
- носители HP, заказ 169
- носитель
 - выбор лотка 15, 42, 43, 192
 - двусторонняя печать, поддерживаемые форматы 59
 - емкость 5
 - загрузка 47
 - источник, выбор 70
 - команды PCL 226
 - малоформатный 56
 - малый формат, параметры 190
 - нестандартный формат 68, 185
 - нестандартный формат, печать 56
 - обложки 71
 - параметры лотков 180
 - параметры формата A4 185, 186

- параметры PS 17
- перфорированный 57
- печатный 57
- печать нескольких страниц на одном листе 68
- поддерживаемые форматы 39
- режимы термоэлемента 46
- ручная подача 44
- страница расхода 178
- требования 205
- устранение неисправностей 118
- формат по умолчанию, параметр 185
- характеристики 38
- хранение 205
- HP, заказ 169

О

- обе стороны, печать на
 - варианты раскладки 60
 - вручную 62
 - загрузка бумаги 60
 - использование устройства для автоматической двусторонней печати 61
 - параметры края переплета 185
 - поддерживаемые форматы бумаги 59
- обложки
 - первая страница, другая бумага 71
- обслуживание
 - авторизованные дилеры HP iv
 - информация от 245
 - Служба срочной замены HP 243
 - соглашения iv, 242
 - упаковка принтера 244
- Общая ошибка защиты. Исключение OE 156
- окно «Настройка устройств», панель инструментов HP 85
- окружающая среда
 - функции 233
- ориентация
 - по умолчанию, параметр 187
- ориентация страницы
 - команды PCL 227
 - параметры двусторонней печати 60
 - по умолчанию, параметр 187
- ориентация, страница
 - команды PCL 227
 - параметры двусторонней печати 60
- особенности
 - переключение, команды PCL 229
 - просмотр установки 94
- останов заданий на печать 63
- остановлена печать, устранение неполадок 110
- отмена заданий на печать 63
- отсеки
 - замятия бумаги, устранение 124
 - скрученная бумага, устранение неполадок 114

- отсеки, выводные
 - параметры 185
 - проверка тракта прохождения бумаги 198
 - отсеки, для вывода
 - выбор 52
 - очистка
 - термоэлемент 103
 - тракт прохождения бумаги 102
 - ошибка виртуальной памяти 164
 - ошибка проверки ограничений 164
 - ошибки по причине недопустимой операции 156
 - ошибки Spool32 156
- П**
- пакетная установка, драйвер 88
 - память
 - виртуальная память 23
 - встроенная 6
 - параметры виртуальной памяти 194
 - постоянные ресурсы 219
 - проверка установки 218
 - расширение 210
 - страница конфигурации 95
 - требования к хранению задания 73
 - установка модулей DIMM 211
 - панель инструментов
 - вкладка «Документация» 85
 - вкладка «Предупреждения» 84
 - вкладка «Состояние» 83
 - вкладка «Устранение неисправностей» 84
 - окно «Настройка устройств» 85
 - открытие 83
 - ссылки 85
 - удаление 86
 - функции 82
 - панель инструментов HP
 - вкладка «Документация» 85
 - вкладка «Предупреждения» 84
 - вкладка «Состояние» 83
 - вкладка «Устранение неисправностей» 84
 - окно «Настройка устройств» 85
 - открытие 83
 - ссылки 85
 - удаление 86
 - функции 82
 - панель управления
 - дисплей панели управления 106
 - индикаторы 12
 - интерактивная справка 127
 - карта меню, печать 13, 93
 - клавиши 12
 - меню «Диагностика» 197
 - меню «Информация» 178
 - меню «Качество печати» 188
 - меню «Конфигурация устройства» 184
 - меню «Обработка бумаги» 180
 - меню «Печать» 184
 - меню «Получить задание» 176
 - меню «Сброс» 195
 - меню «Системные установки» 191
 - меню ввода-вывода 194
 - параметры 14
 - параметры даты/времени 191
 - параметры стираемых сообщений 193
 - расположение 9, 11
 - сообщения об ошибках 127
 - справка 13
 - уровень расхода картриджа, проверка 99
 - устранение неполадок 106
 - язык, выбор 106, 194
 - язык, параметр 24
 - параллельное соединение, параметры 195
 - параллельные кабели
 - устранение неполадок 108
 - параллельные порты
 - не поддерживаются в Macintosh 34
 - параллельный порт
 - прилагаемый тип 6
 - расположение 10
 - параметр «Другой носитель PS» 17
 - параметр автопродолжения 20, 193
 - параметр запроса размера и типа 17
 - параметр предупреждений 19, 193
 - параметр стираемых сообщений 19, 193
 - параметр AppleTalk 195
 - параметр DLC/LLC 195
 - параметр EconoMode 190
 - параметры
 - блокировка 87
 - восстановление значений по умолчанию 195
 - драйвер 64
 - драйверы 28
 - настройка драйвера 87
 - панель управления 14
 - по умолчанию, изменение 64
 - страница конфигурации, печать 93
 - параметры бумаги формата A4 185
 - параметры бумаги A4 186
 - параметры виртуальной памяти 194
 - параметры времени 191
 - параметры выравнивания 188
 - параметры даты 191
 - параметры двусторонней связи 195
 - параметры задержки
 - режим ожидания 18
 - хранимые задания 191
 - параметры края переплета 60, 185
 - параметры передачи данных 195
 - параметры периода ожидания
 - ввод-вывод 195
 - режим ожидания 192
 - параметры плотности 190

- параметры по умолчанию
 - драйверы, изменение 64
- параметры по умолчанию, восстановление 195
- параметры соединения 195
- параметры узкой бумаги 190
- параметры уменьшения и увеличения 70
- Параметры широкого формата A4 186
- параметры шрифта Courier 186
- параметры Novell NetWare; параметры NetWare; параметр IPX/SPX 195
- Перевернуть страницы вверх, параметр при сшивании 61
- перекос страницы 149
- переопределить параметр A4/letter 185
- переработка
 - картриджи 234
 - пластмасса 233
- персональные задания 74
- перфорированная бумага
 - печать на 57
 - режимы термозлемента 189
- перфорированная бумага с тремя отверстиями
 - печать на 57
 - режимы термозлемента 189
- печатный бланк
 - печать на 57
 - режимы термозлемента 189
- печать блоком 68
- печать с двух сторон
 - устранение неполадок 115
- платы EIO
 - номера частей 169
 - параметры 194
 - слоты 210
 - удаление 221
 - установка 220
- платы Ethernet, номера частей 169
- плотная бумага
 - печать на 56
 - режимы термозлемента 189
- плотность, бумага
 - печать на плотной бумаге 56
- плотность, параметры бумаги
 - лоток 1 39
 - лоток на 250 листов 39
 - лоток на 500 листов 39
 - устройство для автоматической двусторонней печати 40
- плотность, устранение неполадок 145
- повторение изображения, устранение неполадок 153
- повторяющиеся дефекты
 - изображения 153
- повторяющиеся дефекты, устранение неполадок; дефекты, повторяющиеся 148
- подающие лотки
 - настройка 15
- поддельные расходные материалы 98
- поддерживаемые браузеры
 - HP Web Jetadmin 81
- поддерживаемые операционные системы 25, 26
- поддерживаемые платформы 25, 26
- поддержка
 - интерактивная iii
 - по телефону iii
 - сервисные дилеры iv
 - Служба срочной замены HP 243
 - Соглашения об обслуживании 242
 - ссылки встроенного Web-сервера 80
 - упаковка принтера 244
 - форма информации об обслуживании 245
 - HP Instant Support Professional Edition (ISPE) iii
 - Macintosh iv
- поддержка драйверов Linux 26
- поддержка клиентов
 - интерактивная iii
 - по телефону iii
 - сервисные дилеры iv
 - Служба срочной замены HP 243
 - Соглашения об обслуживании 242
 - ссылки встроенного Web-сервера 80
 - упаковка принтера 244
 - форма информации об обслуживании 245
 - HP Instant Support Professional Edition (ISPE) iii
 - Macintosh iv
- Положения FCC 232
- поля
 - бумага формата legal, устранение неисправностей 163
 - команды PCL 227
 - конверты 53, 207
- поля, параметры 188
- порт USB
 - прилагаемый тип 6
 - расположение 10
 - устранение неисправностей при работе в Macintosh 159, 162
- порты
 - встроенные 6
 - расположение 10
 - устранение неисправностей при работе в Macintosh 159, 162
- последняя страница, другая бумага 71
- постоянные ресурсы 219
- потребление электроэнергии 7, 233
- почтовые карточки
 - печать 56
- правая боковая панель, расположение 9
- предварительная настройка, драйвер 87
- предупреждения по электронной почте 84, 89
- предупреждения, по электронной почте 89

- проверка диапазона, устранение неисправностей 164
 - проверки 198
 - Программа возврата и утилизации расходных материалов HP 234
 - программное обеспечение
 - загрузка iii
 - панель инструментов HP 82
 - параметры 14
 - поддерживаемые операционные системы 25
 - сетевая установка, Macintosh 33
 - удаление из Windows 36
 - удаление с компьютера Macintosh 37
 - установка для Macintosh 34
 - установка для Windows 30
 - установка по сети, Windows 31
 - установка с помощью мастера обнаружения нового устройства 35
 - Linux 26
 - macintosh 29
 - Macintosh iv
 - Macintosh, поставляемое для 29
 - прозрачные пленки
 - печать 56
 - режимы термозлемента 189
 - требования 208
 - HP, заказ 173
 - пропадание знаков, устранение неполадок 146
 - процент от обычного размера 70
 - прямой проход бумаги 52
 - пустые страницы
 - подавление 187
 - пустые страницы, устранение неполадок 116
 - пятна, устранение неполадок 146, 151
- Р**
- размазанный тонер, устранение неполадок 147
 - размер, бумага
 - выбор лотка 42, 43
 - печать на малоформатной или нестандартной бумаге 56
 - разрешение
 - параметры 70
 - функции 5
 - разрешение FastRes 189
 - разрешение, параметры 189
 - расходные материалы
 - заказ iii, 166
 - переработка 234
 - состояние, просмотр с помощью встроенного Web-сервера 79
 - состояние, просмотр с помощью панели инструментов HP 83
 - сторонних производителей 98
 - страница состояния 95
 - страница состояния, печать 178
 - расширение памяти 210
 - расширенная гарантия 242
 - расширенное обслуживание iv
 - регулирующие положения
 - заявление о соответствии 236
 - FCC 232
 - режим малоформатной бумаги 190
 - режим ожидания
 - включение и выключение 18
 - включение или выключение 196
 - задержка, параметр 18, 192
 - требования к потреблению мощности 202
 - режим печати без полей 186
 - режимы термозлемента 46
 - руководства 2, 85
 - руководства по установке дополнительных принадлежностей 2
 - руководства, документация 2
 - руководство пользователя 85
 - ручная подача
 - параметры 16, 185, 192
 - печать из лотка 1 44
- С**
- с двух сторон, печать
 - устранение неполадок 115
 - светлая печать
 - изменение плотности тонера 190
 - устранение неполадок 145
 - сервер печати HP Jetdirect
 - модели, которые содержат 4
 - номера частей 169
 - параметры 195
 - страница конфигурации, печать 93
 - удаление 221
 - установка 220
 - сервер печати Jetdirect
 - модели, которые содержат 4
 - номера частей 169
 - параметры 195
 - страница конфигурации, печать 93
 - удаление 221
 - установка 220
 - серийный номер 94
 - серый фон, устранение неполадок 147
 - сети
 - настройка драйвера 87
 - параметры 195
 - установка программного обеспечения Macintosh 33
 - установка программного обеспечения Windows 31
 - устранение неисправностей при печати 154
 - символы
 - деформированные 149
 - синтаксис, команды PCL 224

- системные требования
 - драйверы 26
 - панель инструментов HP 82
 - программное обеспечение для печати 25
 - скорость
 - параметры передачи данных 195
 - параметры разрешения 189
 - технические характеристики 5
 - устранение неполадок 110, 115
 - скрученная бумага, устранение неполадок 150
 - следы шестеренок, устранение неполадок 151
 - слоты DIMM
 - доступ 9
 - Служба срочной замены HP 243
 - Служба срочной замены, HP 243
 - смазанная печать, устранение неполадок 152
 - соглашения на услуги на месте 242
 - соглашения об обслуживании iv
 - соглашения, обслуживание 242
 - сообщение о том, что в картридже мало тонера 100
 - сообщение о том, что тонер закончился 101
 - сообщение об окончании срока службы 101
 - сообщения
 - журнал событий 197
 - журнал событий, печать 95
 - параметры 19, 193
 - Windows 155
 - сообщения об ошибках
 - журнал событий 197
 - журнал событий, печать 95
 - параметры 19, 193
 - Windows 155
 - сообщения об ошибках LPT 155
 - сообщения об ошибках, устранение неполадок 127
 - сообщения, устранение неполадок 127
 - состояние
 - вкладка «Информация», встроенный Web-сервер 79
 - индикаторы, панель управления 12
 - предупреждения по электронной почте 84
 - предупреждения, по электронной почте 89
 - просмотр с помощью панели инструментов HP 83
 - расходные материалы 95
 - страница с расходными материалами, печать 178
 - сохранение ресурсов 219
 - сохранение ресурсов, память 219
 - сохранение, задание
 - корректурa и остановка 73
 - меню «Получить задание» 176
 - параметры 191
 - требования к памяти 73
 - специальные возможности 8
 - список шрифтов PCL, печать 96, 179
 - список шрифтов PS, печать 96, 179
 - справка
 - драйверы 27
 - панель управления 13
 - справочные материалы 2
 - среда, требования 204
 - ссылки
 - встроенный Web-сервер 80
 - панель инструментов HP 85
 - стираемые сообщения
 - задание времени отображения 19
 - страниц в минуту 5
 - страниц на листе 68
 - страница конфигурации
 - устранение неполадок 107
 - страница конфигурации, печать 93
 - страница расхода 178
 - страницы информации, печать 93
 - страницы ошибок PostScript
 - параметры 186
 - страницы ошибок PS
 - параметры 186
 - страницы с сообщениями об ошибках PostScript
 - устранение неполадок 108
 - страницы с сообщениями об ошибках PS
 - устранение неполадок 108
- Т**
- тактовая частота
 - процессор 6
 - тактовая частота процессора 6
 - текст, устранение неполадок
 - искаженный 116
 - темная печать, параметр 190
 - термоэлемент
 - режимы 189
 - термоэлемент, очистка 103
 - техническая поддержка
 - интерактивная iii
 - по телефону iii
 - сервисные дилеры iv
 - Служба срочной замены HP 243
 - Соглашения об обслуживании 242
 - ссылки встроенного Web-сервера 80
 - упаковка принтера 244
 - форма информации об обслуживании 245
 - HP Instant Support Professional Edition (ISPE) iii
 - Macintosh iv
 - технические характеристики
 - использование электроэнергии 7
 - лотки 5
 - память 6
 - скорость 5
 - специальные возможности 8
 - технические характеристики
 - функции принтера 5
 - технология Resolution Enhancement (REt) 190

- тонер
 - задание плотности 190
 - закончился 21, 194
 - качество отпечатка, устранение неполадок 147
 - лишний 121
 - низкий уровень 21, 193
 - EconoMode 190
 - тонер, экономия 69
 - точек на дюйм, параметры 189
 - точки, устранение неполадок 146, 151
 - тракт прохождения бумаги
 - проверка 198
 - требования
 - бумага 205
 - к электропитанию 202
 - конверты 206
 - прозрачные пленки 208
 - рабочая среда 204
 - этикетки 208
 - требования к батарее 234
 - требования к браузеру
 - встроенный Web-сервер 78
 - панель инструментов HP 82
 - требования к напряжению 202
 - требования к потреблению электроэнергии 202
 - требования к рабочей среде 204
 - требования к ртути 234
 - требования к системе
 - встроенный Web-сервер 78
 - HP Web Jetadmin 81
 - требования к электропитанию 202
 - требования к Web-браузеру
 - панель инструментов HP 82
 - требования к Web-серверу
 - встроенный Web-сервер 78
 - требования по влажности 204
 - требования по температуре 204
- у**
- увеличение документов 70
 - удаление
 - панель инструментов HP 86
 - удаление программного обеспечения
 - панель инструментов HP 86
 - Macintosh 37
 - Windows 36
 - узкая бумага
 - печать на 56
 - упаковка принтера 244
 - уровень расхода, картриджи 99
 - установка
 - драйвера, использующие утилиту настройки 88
 - карты CompactFlash 215
 - память (модули DIMM) 211
 - платы EIO 220
 - программное обеспечение для Macintosh 34
 - программное обеспечение Windows с помощью мастера обнаружения нового устройства 35
 - сетевое программное обеспечение, Macintosh 33
 - сетевое программное обеспечение, Windows 31
 - система печати для Windows 30
 - установка без вмешательства пользователя, драйвер 88
 - устранение
 - устранение проблем качества 143
 - устранение неисправностей
 - бумага 118
 - бумага формата legal 163
 - ошибка виртуальной памяти 164
 - ошибка проверки ограничений 164
 - печать по сети 154
 - проблемы при использовании PostScript 163
 - проблемы при работе в Macintosh 157
 - проверка диапазона 164
 - сообщения об ошибках Windows 155
 - страницы информации 93
 - файлы EPS 158, 161
 - шрифты 163
 - устранение неполадок
 - белые пятна 151
 - выбор лотка 112
 - двусторонняя печать 115
 - журнал событий 197
 - замятия, зоны вывода 124
 - замятия, лотки 123
 - замятия, места 121
 - замятия, модуль двусторонней печати 125
 - замятия, очистка зоны картриджа 121
 - замятия, первый лист 115
 - замятия, причины 121
 - интерактивная справка 127
 - кабели 108
 - качество отпечатка 143
 - качество текста 149, 152
 - крапинки 146
 - линии 146, 151
 - лотки 114
 - медленная печать 110, 115
 - мятая бумага 150
 - ошибки PS 108
 - перекос страницы 149
 - печать 108, 110, 117
 - печать страницы конфигурации 107
 - повторяющиеся дефекты 148
 - повторяющиеся изображения 153
 - пропадание знаков 146
 - пустые страницы 116
 - размазанный тонер 147
 - светлая печать 145
 - серый фон 147
 - скрученная бумага 114, 150
 - следы шестеренок 151

- смазанная печать 152
- сообщения об ошибках 127
- текст 116
- устранение, замятие 22, 194
- устройство для двусторонней печати
 - варианты сшивания 60
 - использование 61
 - ориентация бумаги 60
 - параметры 185
 - параметры бумаги 40
 - поддерживаемые форматы бумаги 59
 - страница расхода 178
- утилита настройки 88
- утилита HP LaserJet, Macintosh 30
- утилита LaserJet, Macintosh 30

Ф

- файлы описания принтера PostScript
 - устранение неисправностей 157
- файлы описания принтера PostScript (PPD)
 - поставляемые с 29
- файлы EPS, устранение неисправностей 158, 161
- файлы PDE, Macintosh 29
- файлы PPD
 - поставляемые с 29
 - устранение неисправностей 157
- файлы Printer Dialog Extensions (PDE), Macintosh 29
- фирменный бланк
 - печать на 57
 - режимы термозлемента 189
- фоновая печать, устранение неисправностей 158
- формат, бумага
 - параметры лотка 1 39
 - параметры лотка на 250 листов 39
 - параметры лотка на 500 листов 39
 - параметры устройства для автоматической двусторонней печати 40
- функции
 - принтер 4

Х

- характеристики
 - носитель 38
- характеристики по озону 233
- хранение
 - бумага 205
 - конверты 207
- хранение картриджей 98
- хранение, задание
 - корректурa и остановка 73
 - параметры 191
 - персональное 74
 - требования к памяти 73

- хранилище, задание
 - меню «Получить задание» 176
- хранимые задания
 - корректурa и остановка 73
 - меню панели управления «Получить задание» 176
 - параметры 191
 - персональные 74
 - требования к памяти 73

Ч

- часы, установка 90
- черновая печать 69
- черновое качество печати 189, 190
- число страниц 94

Ш

- шрифты
 - встроенные 7
 - команды PCL 225, 229
 - параметры 187
 - постоянные ресурсы 219
 - списки, печать 96
 - список, печать 179
 - устранение неисправностей 163
 - устранение неисправностей, Macintosh 158
 - файлы EPS, устранение неисправностей 158, 161
 - Courier 186

Э

- экономичный режим 69
- электропитание
 - требования 202
- этикетки
 - печать 55
 - режимы термозлемента 189
 - требования 208
- этикетки с клейкой основой. *См. раздел этикетки*

Я

- язык принтера
 - переключение, команды PCL 229
- язык, панель управления 24, 106, 194
- языки принтера
 - встроенные 7
 - параметры 19, 193
 - прилагаемые 7
 - просмотр установки 94
- языки, принтер
 - встроенные 7
 - параметры 19, 193
 - переключение, команды PCL 229

А

- Apple Macintosh. *См. раздел Macintosh*

- C**
control panel
 параметры стираемых сообщений 19
- D**
Desktop Printer Utility, устранение неисправностей 157
- E**
ENERGY STAR
 соответствие 233
escape-символы 224
Explorer, поддерживаемые версии
 встроенный Web-сервер 78
 панель инструментов HP 82
 HP Web Jetadmin 81
- F**
FastRes 5, 70
- H**
HP Instant Support Professional Edition (ISPE) iii
HP SupportPack 242
HP Toolbox
 уровень расхода картриджа, проверка 100
HP Web Jetadmin
 загрузка 81
 настройка драйвера 88
 поддерживаемые браузеры 81
 предупреждения по электронной почте 89
- I**
Internet Explorer, поддерживаемые версии
 встроенный Web-сервер 78
 панель инструментов HP 82
 HP Web Jetadmin 81
IP-адрес, отображение 15
ISPE (HP Instant Support Professional Edition) iii
- J**
Jetadmin
 загрузка 81
 настройка драйвера 88
 поддерживаемые браузеры 81
 предупреждения по электронной почте 89
- L**
laser safety statements 237
loading
 конверты в лотке 1 53
- M**
Macintosh
 драйверы, устранение неисправностей 160
 неисправности, устранение 157
 параметр AppleTalk 195
 параметры драйвера 64
 параметры драйвера по умолчанию, изменение 66
 плата USB, устранение неисправностей 159, 162
 поддерживаемые драйверы 26
 поддерживаемые операционные системы 25
 поставляемое программное обеспечение 29
 сетевая установка 33
 удаление программного обеспечения 37
 установка программного обеспечения 34
 утилиты HP LaserJet 30
 файлы PPD 29
 фоновая печать 158
 шрифты, устранение неисправностей 158
 Web-узлы поддержки iv
Microsoft Windows. См. раздел Windows
- N**
Netscape Navigator, поддерживаемые версии
 встроенный Web-сервер 78
 панель инструментов HP 82
 HP Web Jetadmin 81
Networking guide 2
- P**
PCL, установка в качестве языка принтера 19, 193
ports
 сообщения об ошибках LPT 155
PostScript, установка в качестве языка принтера 19, 193
ProRes 5, 70
PS, установка в качестве языка принтера 19, 193
- R**
regulatory statements
 Canadian DOC statement 237
 Finnish laser statement 238
 Japanese VCCI statement 237
 Korean EMI statement 237
 laser safety 237
REt (технология Resolution Enhancement) 190
- S**
SupportPack, HP 242
- T**
trays
 команды PCL 226
- U**
UNIX
 параметры возврата каретки 187
 сценарии модели 26

W

Web-узлы

- драйверы для UNIX и Linux 26
- загрузка программного обеспечения iii
- поддержка для Macintosh iv
- поддержка клиентов iii
- соглашения об обслуживании iv
- требования к бумаге 205
- HP Web Jetadmin, загрузка 81

Web Jetadmin

- загрузка 81
- настройка драйвера 88
- поддерживаемые браузеры 81
- предупреждения по электронной почте 89

Windows

- параметры драйвера 64
- параметры драйвера по умолчанию, изменение 64
- поддерживаемые версии 25
- поддерживаемые драйверы 26
- сообщения об ошибках, устранение неисправностей 155
- удаление программного обеспечения 36
- установка по сети 31
- установка программного обеспечения 30
- установка с помощью мастера обнаружения нового устройства 35



i n v e n t

© 2004 Hewlett-Packard Development Company, LP

www.hp.com/support/lj2410

www.hp.com/support/lj2420

www.hp.com/support/lj2430



Q5956-90957