

HP Deskjet F2100 All-in-One series

Справка Windows

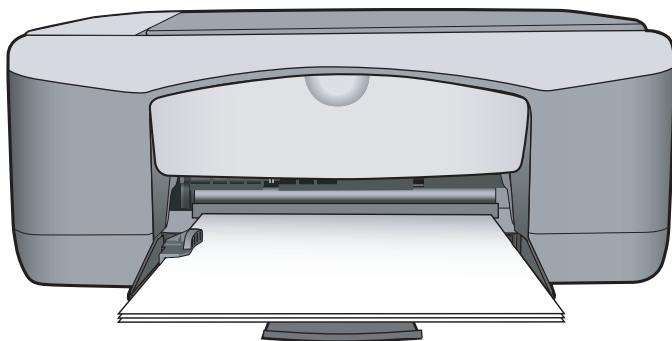

HP Deskjet F2100 All-in-One series



Содержание

1	Справка аппарата HP Deskjet F2100 All-in-One series	5
2	Обзор аппарата HP All-in-One	
	Описание аппарата HP All-in-One	7
	Кнопки панели управления	8
	Обзор индикаторов состояния	10
	Использование программного обеспечения HP Photosmart	11
3	Источники дополнительной информации	13
4	Приемы работы	15
5	Информация о подключении	
	Поддерживаемые типы подключения	17
	Режим совместного использования принтера	17
6	Загрузка оригиналов и бумаги	
	Загрузка оригиналов	19
	Выбор бумаги для печати и копирования	19
	Рекомендуемые типы бумаги для печати и копирования	20
	Типы бумаги, рекомендуемые только для печати	21
	Типы бумаги, которые не рекомендуется использовать	22
	Загрузка бумаги	23
	Загрузка полноразмерной бумаги	23
	Загрузка фотобумаги 10 на 15 см (4 на 6 дюймов)	25
	Загрузка карточек	26
	Загрузка конвертов	27
	Загрузка бумаги других типов	28
	Предотвращение замятия бумаги	29
7	Печать с компьютера	
	Печать из программного приложения	31
	Назначение аппарата HP All-in-One в качестве принтера по умолчанию	32
	Изменение параметров печати для текущего задания	32
	Задание формата бумаги	32
	Выбор типа бумаги для печати	34
	Просмотр разрешения печати	35
	Изменение скорости или качества печати	35
	Изменение ориентации страницы	36
	Изменение размера документа	36
	Изменение насыщенности, яркости или цветового тона	37
	Предварительный просмотр задания на печать	37
	Изменение параметров печати по умолчанию	38
	Профили печати	38
	Создание профилей печати	39

Выполнение специальных заданий на печать.....	40
Печать изображения без полей.....	40
Печать фотографии на фотобумаге.....	41
Создание этикеток для компакт-дисков/дисков DVD.....	42
Печать с использованием максимального разрешения	43
Печать на обеих сторонах страницы.....	43
Печать многостраничного документа в виде буклета.....	45
Печать нескольких страниц на одном листе.....	46
Печать многостраничного документа в обратном порядке.....	47
Зеркальное отражение изображения для переводных картинок.....	48
Печать на прозрачных пленках.....	48
Печать группы адресов на этикетках или конвертах.....	49
Печать плаката.....	50
Печать Web-страницы.....	50
Остановка задания на печать.....	51
Возобновление задания на печать.....	51
8 Использование функций копирования	53
Получение копии.....	53
Установка типа бумаги для копирования.....	53
Изменение скорости копирования.....	54
Копирование двухстраничного черно-белого документа.....	55
Создание копии без полей формата 10 на 15 см (4 на 6 дюймов) с фотографии.....	56
Остановка копирования.....	56
9 Использование функций сканирования	57
Сканирование оригинала.....	57
Редактирование отсканированного изображения во время предварительного просмотра.....	58
Редактирование отсканированного изображения.....	59
Редактирование отсканированного документа.....	59
Остановка сканирования.....	60
10 Обслуживание аппарата HP All-in-One	61
Чистка аппарата HP All-in-One.....	61
Чистка внешних поверхностей.....	61
Чистка стекла экспонирования.....	61
Чистка подложки крышки.....	62
Печать отчета самопроверки.....	62

Работа с картриджами.....	63
Обращение с картриджами.....	64
Проверка предполагаемого уровня чернил.....	65
Замена картриджей.....	65
Использование режима резервной печати.....	69
Печать в резервном режиме с одним картриджем.....	70
Выход из резервного режима печати с одним картриджем.....	70
Использование фотокартриджа.....	70
Хранение картриджей.....	71
Хранение и обращение с картриджами.....	71
Защитный футляр для картриджа.....	71
Выравнивание картриджей.....	73
Чистка картриджей.....	74
Чистка контактов картриджа.....	75
Чистка области вокруг сопел.....	76
Удаление чернил с кожи и одежды.....	78
11 Покупка расходных материалов для печати	79
Заказ бумаги и других материалов для печати.....	79
Заказ картриджей.....	79
Заказ других расходных материалов.....	80
12 Устранение неполадок	81
Советы по устранению неполадок.....	81
Неполадки соединения USB.....	81
О бумаге.....	82
Устранение замятия бумаги.....	83
Просмотр файла Readme.....	84
Устранение неполадок, возникающих при установке аппаратного обеспечения.....	84
Устранение неполадок при установке программного обеспечения.....	88
Удаление и повторная установка программного обеспечения.....	91
Устранение неполадок с картриджами.....	93
Информация о картриджах.....	100
Устранение неполадок качества печати.....	101
Устранение неполадок печати.....	106
Устранение неполадок копирования.....	115
Устранение неполадок при сканировании.....	119
Ошибки.....	122
Мигающие индикаторы.....	122
Сообщения устройства.....	126
Сообщения о файлах.....	127
Поддерживаемые типы файлов для аппарата HP All-in-One.....	128
Общие сообщения пользователю.....	128
Сообщения о бумаге.....	130
Сообщения о питании и подключениях.....	132
Сообщения о картриджах.....	134
13 Гарантия и поддержка HP	141
Гарантия.....	141
Получение поддержки.....	141
Прежде чем позвонить в службу технической поддержки HP.....	141

Поддержка HP по телефону.....	142
Период поддержки по телефону.....	142
Обращение по телефону.....	143
По истечении периода поддержки по телефону.....	143
Дополнительные варианты гарантии.....	143
Обращение в службу технической поддержки HP Корея.....	143
Подготовка аппарата HP All-in-One к транспортировке.....	143
Упаковка аппарата HP All-in-One.....	144
14 Техническая информация	
Технические характеристики.....	147
Программа охраны окружающей среды.....	148
Использование бумаги.....	149
Пластмассы.....	149
Таблицы данных по безопасности материалов.....	149
Программа переработки отходов.....	149
Программа по утилизации расходных материалов для струйных принтеров HP.....	149
Потребление энергии.....	149
Утилизация отработавшего оборудования с бытовыми отходами в ЕС.....	150
Заявления о соответствии стандартам.....	151
FCC statement.....	151
Notice to users in Australia.....	151
Notice to users in Korea.....	151
VCCI (Class B) compliance statement for users in Japan.....	152
Notice to users in Japan about power cord.....	152
Geräuschemission.....	152
Указатель.....	153

1 Справка аппарата HP Deskjet F2100 All-in-One series

Информацию о HP All-in-One см.:

- "[Обзор аппарата HP All-in-One](#)" на стр. 7
- "[Источники дополнительной информации](#)" на стр. 13
- "[Приемы работы](#)" на стр. 15
- "[Информация о подключении](#)" на стр. 17
- "[Загрузка оригиналов и бумаги](#)" на стр. 19
- "[Печать с компьютера](#)" на стр. 31
- "[Использование функций копирования](#)" на стр. 53
- "[Использование функций сканирования](#)" на стр. 57
- "[Обслуживание аппарата HP All-in-One](#)" на стр. 61
- "[Покупка расходных материалов для печати](#)" на стр. 79
- "[Гарантия и поддержка HP](#)" на стр. 141
- "[Техническая информация](#)" на стр. 147

2 Обзор аппарата HP All-in-One

Аппарат HP Deskjet F2100 All-in-One series представляет собой многофункциональное устройство, позволяющее легко выполнять операции копирования, сканирования и печати.

Копирование

Аппарат HP All-in-One позволяет печатать высококачественные цветные и черно-белые копии на бумаге различных типов. Размер оригинала можно увеличивать или уменьшать, чтобы он помещался на листе определенного формата, регулировать качество копии и печатать высококачественные копии фотографий.

Сканирование

Сканирование – это процесс преобразования изображений и текста в электронный формат для использования на компьютере. С помощью аппарата HP All-in-One можно сканировать различные материалы (фотографии, журнальные статьи и текстовые документы).

Печать с компьютера

Аппарат HP All-in-One можно использовать с любым программным приложением, поддерживающим функцию печати. Можно выполнять печать таких проектов, как изображения без полей, информационные бюллетени, поздравительные открытки, переводные картинки и плакаты.

Настоящий раздел содержит следующие темы:

- [Описание аппарата HP All-in-One](#)
- [Кнопки панели управления](#)
- [Обзор индикаторов состояния](#)
- [Использование программного обеспечения HP Photosmart](#)

Описание аппарата HP All-in-One

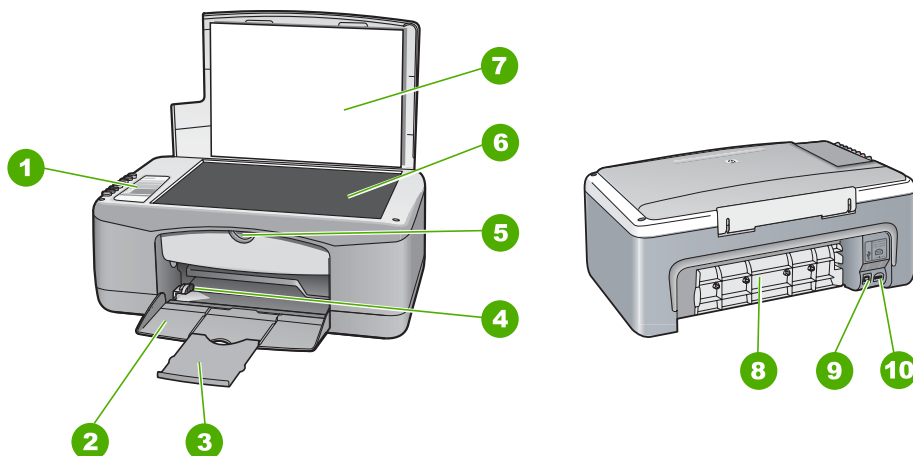

Цифра	Описание
1	Панель управления
2	Входной лоток
3	Удлиннитель лотка
4	Направляющая ширины бумаги
5	Дверца для доступа к картриджу
6	Стекло
7	Подложка крышки
8	Задняя дверца
9	Задний порт USB
10	Разъем питания*

* Используйте только вместе с блоком питания, поставляемым HP.

Кнопки панели управления

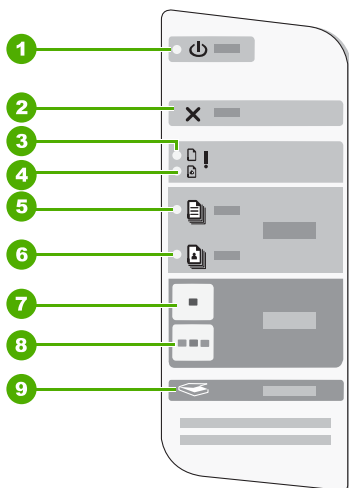

Номер	Значок	Название и описание
1		Кнопка Вкл. : включение или выключение аппарата HP All-in-One. Когда аппарат HP All-in-One включен, кнопка Вкл. горит. При выполнении задания индикатор мигает. Когда питание HP All-in-One выключено, аппарат по-прежнему потребляет небольшое количество энергии. Чтобы полностью

(продолж.)

Номер	Значок	Название и описание
		отключить аппарат HP All-in-One, выключите его питание и отсоедините кабель питания от источника тока. <hr/> Внимание Перед отсоединением кабеля питания необходимо нажать кнопку Вкл. и позволить аппарату HP All-in-One выключиться. Это предотвращает высыхание чернил. <hr/>
2		Отмена: позволяет остановить задание на печать, копирование или сканирование.
3		Индикатор "Проверьте бумагу": указывает на необходимость загрузки бумаги или удаления застрявшей бумаги. Рядом с этим индикатором находится кнопка Возобновить . В некоторых случаях (например, после устранения замятия бумаги) с помощью данной кнопки можно возобновить задание.
4		Индикатор "Проверьте картридж": указывает, что необходимо снова вставить картридж, заменить его или закрыть дверцу доступа к каретке. Рядом с этим индикатором находится кнопка Возобновить . В некоторых случаях (например, после устранения замятия бумаги) с помощью данной кнопки можно возобновить задание.
5		Тип обычной бумаги: изменение типа бумаги на обычную бумагу. Это значение является значением по умолчанию для аппарата HP All-in-One.
6		Тип фотобумаги: изменение типа бумаги на фотобумагу. Убедитесь, что во входной лоток загружена фотобумага.
7		Запуск копирования, Ч/Б: запуск задания на черно-белое копирование.
8		Запуск копирования, Цвет: запуск цветного копирования.
9		Сканирование: запуск сканирования оригинала, расположенного на стекле. Функция сканирования работает только при включенном компьютере.

Обзор индикаторов состояния

Несколько индикаторов информируют о состоянии аппарата HP All-in-One.

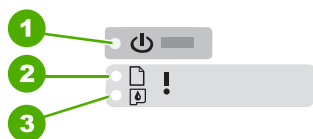

Цифра	Описание
1	кнопка Вкл.
2	Индикатор "Проверьте бумагу"
3	Индикатор "Проверьте картридж"
4	Индикатор Тип обычной бумаги
5	Индикатор Тип фотобумаги

В следующей таблице описываются общие ситуации и объясняются значения индикаторов.

Состояние индикатора	Значение
Все индикаторы выключены.	Аппарат HP All-in-One выключен. Нажмите кнопку Вкл. , чтобы включить аппарат.
Загорятся индикатор Вкл. и один из индикаторов типа бумаги.	Аппарат HP All-in-One готов к печати, сканированию и копированию.
Индикатор Вкл. мигает.	Аппарат HP All-in-One выполняет печать, сканирование, копирование или выравнивание картриджей.
Индикатор Вкл. часто мигает в течение трех секунд, а затем постоянно горит.	Оператор нажал кнопку в момент, когда аппарат HP All-in-One выполнял печать, сканирование, копирование или выравнивание картриджей.
Индикатор Вкл. часто мигает в течение 20 секунд, а затем постоянно горит.	После нажатия кнопки Сканирование компьютер не отвечает.
Индикатор "Проверьте бумагу" мигает	<ul style="list-style-type: none"> В аппарате HP All-in-One закончилась бумага. В аппарате HP All-in-One замялась бумага. Параметр формата бумаги не совпадает с форматом бумаги, обнаруженной во входном лотке.

(продолж.)

Состояние индикатора	Значение
Индикатор "Проверьте картридж" мигает	<ul style="list-style-type: none">Открыта крышка доступа к картриджу.Картриджи неправильно установлены или отсутствуют.С картриджа не удалена лента.Картридж не предназначен для использования в аппарате HP All-in-One.Картридж может быть неисправным.
Индикаторы Вкл. , "Проверьте бумагу" и "Проверьте картридж" мигают.	Сбой сканера. Выключите аппарат HP All-in-One и снова включите его. Если устранить неполадку не удалось, обратитесь в центр технической поддержки HP.
Все индикаторы мигают.	Произошла неисправимая ошибка устройства HP All-in-One. <ol style="list-style-type: none">Выключите аппарат HP All-in-One.Отсоедините кабель питания от сети.Подождите одну минуту, а затем снова включите кабель питания в розетку.Снова включите аппарат HP All-in-One. Если устранить неполадку не удалось, обратитесь в центр технической поддержки HP.

Использование программного обеспечения HP Photosmart

Программное обеспечение HP Photosmart позволяет легко и быстро печатать фотографии. Оно также обеспечивает доступ к другим базовым функциям ПО HP для работы с изображениями, таким как сохранение и просмотр фотографий.

Дополнительная информация об использовании программного обеспечения HP Photosmart:

- Воспользуйтесь панелью **Содержание** слева. См. **содержимое справки программного обеспечения HP Photosmart** сверху.
- Если **содержимое справки программного обеспечения HP Photosmart** не отображается сверху окна **Содержание**, откройте справку программного обеспечения с помощью программы Центр решений HP.

3 Источники дополнительной информации

Информацию об установке и использовании аппарата HP All-in-One можно получить из многих источников, как печатных, так и электронных.

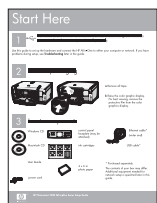

Руководство по установке

В руководстве по установке приведены инструкции по установке аппарата HP All-in-One и программного обеспечения. Инструкции в Руководстве по установке необходимо выполнять в указанной последовательности.

При возникновении проблем во время установки ознакомьтесь с информацией об устранении неполадок в руководстве по установке или см. раздел "[Устранение неполадок](#)" на стр. 81 в этой интерактивной справочной системе.



Вводное руководство

Во вводном руководстве содержатся краткие сведения об аппарате HP All-in-One, включая пошаговые инструкции по выполнению базовых операций, советы по поиску и устранению неисправностей, а также техническая информация.



Анимационные ролики HP Photosmart Essential

Анимационные ролики HP Photosmart Essential предоставляют интерактивный способ ознакомиться с программным обеспечением, прилагаемым к HP All-in-One. Они позволяют узнать, как программное обеспечение может помочь редактировать, упорядочивать и печатать фотографии.



Интерактивная справочная система

Интерактивная справочная система содержит подробные инструкции по использованию всех функций аппарата HP All-in-One.

- Раздел **Приемы работы** содержит ссылки, с помощью которых можно быстро найти информацию о выполнении основных задач.
- Раздел **Обзор HP All-in-One** содержит общую информацию об основных функциях аппарата HP All-in-One.
- Раздел **Устранение неполадок** содержит информацию об устранении ошибок, которые могут возникнуть при работе с аппаратом HP All-in-One.



Файл Readme

В файле Readme содержится самая последняя информация, которая может отсутствовать в других публикациях.

Для доступа к файлу Readme необходимо установить программное обеспечение.

www.hp.com/support

При наличии доступа к Интернету помощь и техническую поддержку можно получить на Web-сайте HP. На этом Web-сайте приведены сведения о технической поддержке, драйверах и расходных материалах, а также информация для заказа.

4 Приемы работы

В этом разделе приведены ссылки на информацию о выполнении типичных задач, таких как печать фотографий и оптимизация заданий на печать.

- ["Изменение параметров печати"](#) на стр. 32
- ["Печать фотографий без полей на бумаге размером 10 x 15 см \(4 x 6 дюймов\)"](#) на стр. 40
- ["Загрузка конвертов"](#) на стр. 27
- ["Сканирование с помощью панели управления"](#) на стр. 57
- ["Обеспечение наилучшего качества печати"](#) на стр. 35
- ["Печать на обеих сторонах бумаги"](#) на стр. 43
- ["Замена картриджей"](#) на стр. 65
- ["Выравнивание картриджей"](#) на стр. 73
- ["Устранение замятия бумаги"](#) на стр. 83

5 Информация о подключении

Аппарат HP All-in-One оснащен портом USB, предназначенным для прямого подключения к компьютеру с помощью кабеля USB. Кроме того, возможно совместное использование аппарата по существующей домашней сети.

Настоящий раздел содержит следующие темы:

- [Поддерживаемые типы подключения](#)
- [Режим совместного использования принтера](#)

Поддерживаемые типы подключения

В следующей таблице приведен список поддерживаемых типов подключения.

Описание	Число подключенных компьютеров, рекомендуемое для наивысшей производительности	Поддерживаемые функции программы	Инструкции по настройке
Подключение с помощью интерфейса USB	Один компьютер, подключенный с помощью кабеля USB к заднему полноскоростному порту USB 1.1 аппарата HP All-in-One.	Поддерживаются все функции.	Подробные инструкции см. в Руководстве по установке.
Совместное использование принтера	Пять. Чтобы обеспечить печать с любого из компьютеров, главный компьютер должен постоянно работать.	Поддерживаются все функции, активизированные на главном компьютере. На других компьютерах поддерживается только печать.	Выполните инструкции, приведенные в разделе " Режим совместного использования принтера " на стр. 17.

Режим совместного использования принтера

Если компьютер работает в сети и к другому компьютеру в сети с помощью кабеля USB подключен аппарат HP All-in-One, при подключении "Общий принтер" этот аппарат можно использовать в качестве принтера.

Компьютер, напрямую подключенный к аппарату HP All-in-One, выступает в роли **главного компьютера** для принтера и обладает полным набором функций. Другой компьютер называется **клиентом** и обладает доступом только к функциям печати. Другие задачи необходимо выполнять на главном компьютере или с панели управления аппарата HP All-in-One.

Включение режима совместного использования принтера на компьютере Windows

- ▲ См. прилагаемое к компьютеру руководство пользователя или экранную справку операционной системы Windows.

6 Загрузка оригиналов и бумаги

В аппарат HP All-in-One можно загружать бумагу различных типов и форматов, включая бумагу формата letter или A4, фотобумагу, диапозитивы и конверты.

Настоящий раздел содержит следующие темы:

- [Загрузка оригиналов](#)
- [Выбор бумаги для печати и копирования](#)
- [Загрузка бумаги](#)
- [Предотвращение замятия бумаги](#)

Загрузка оригиналов

Можно копировать или сканировать оригиналы размера от Letter до A4, поместив их на стекло.



Загрузка оригинала на стекло

1. Поднимите крышку аппарата HP All-in-One.
2. Поместите оригинал стороной, которую необходимо скопировать или отсканировать, вниз на левый передний край стекла.

 **Совет** При загрузке оригинала обращайте внимание на указатели вдоль края стекла экспонирования.

Совет Для обеспечения правильного размера копии убедитесь, что на стекле нет пленки или других посторонних предметов.

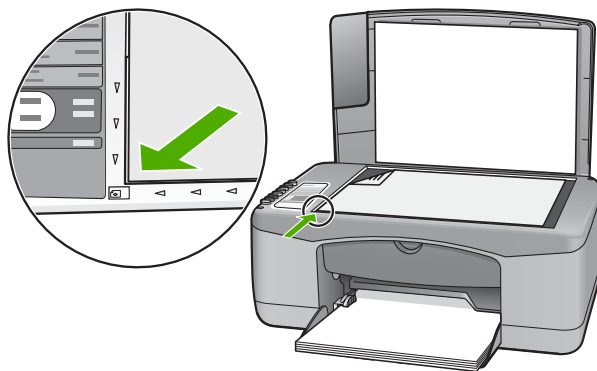

3. Закройте крышку.

Выбор бумаги для печати и копирования

В аппарате HP All-in-One можно использовать бумагу различных типов и форматов. Для обеспечения оптимального качества печати и копирования следуйте

приведенным рекомендациям. При каждом изменении типа бумаги не забывайте изменять параметры типа бумаги. Дополнительную информацию см. в разделе "[Выбор типа бумаги для печати](#)" на стр. 34.

Настоящий раздел содержит следующие темы:

- [Рекомендуемые типы бумаги для печати и копирования](#)
- [Типы бумаги, рекомендуемые только для печати](#)
- [Типы бумаги, которые не рекомендуется использовать](#)

Рекомендуемые типы бумаги для печати и копирования

Для обеспечения наивысшего качества печати HP рекомендует использовать разные типы бумаги HP, специально предназначенные для печати заданий определенных типов. Например, при печати фотографий загрузите во входной лоток фотобумагу HP повышенного качества или HP высшего качества.

Ниже приведен список различных типов бумаги HP, которые можно использовать для копирования и печати. В зависимости от страны/региона некоторые типы бумаги могут быть не доступны.

 **Примечание.** Этот аппарат поддерживает только бумагу формата 10 x 15 см с отрывной полосой, A4-, letter- и legal- (только для США).

Примечание. Для выполнения печати без полей необходимо использовать бумагу формата 10 x 15 см с отрывной полосой. Аппарат HP All-in-One напечатает изображение без полей с трех сторон. Если удалить отрывную полосу с четвертой стороны, получится изображение без полей.

Фотобумага HP высшего качества

Фотобумага HP высшего качества великолепно подходит для профессионального применения и является лучшей фотобумагой с высоким качеством изображения и защитой от выцветания. Эта бумага идеально подходит для печати фотографий с высоким разрешением, которые вставляются в оправу или предназначены для фотоальбомов. Эта бумага может быть разного формата, включая фотобумагу формата 10 x 15 см (с отрывными полосами и без них), A4 и бумагу формата 8,5 x 11 дюймов для печати или копирования фотографий с HP All-in-One.

Фотобумага HP повышенного качества

Фотобумага HP повышенного качества – это бумага высокого качества с глянцевой или полуглянцевой поверхностью. Распечатанные на этой бумаге изображения выглядят как профессионально отпечатанные фотографии и могут храниться под стеклом или в альбоме. Эта бумага может быть разного формата, включая фотобумагу формата 10 x 15 см (с отрывными полосами и без них), A4 и бумагу формата 8,5 x 11 дюймов для печати или копирования фотографий с HP All-in-One.

Прозрачные пленки HP повышенного качества для струйной печати и прозрачные пленки HP высшего качества для струйной печати

Прозрачные пленки HP повышенного качества для струйной печати и прозрачные пленки HP высшего качества для струйной печати придают дополнительную выразительность цветным презентациям. Пленки удобны в обращении, быстро сохнут и обладают стойкостью к загрязнениям.

Бумага HP повышенного качества для струйной печати

Бумага HP повышенного качества для струйной печати имеет покрытие наивысшего качества для печати с высоким разрешением. Благодаря гладкому матовому покрытию она наилучшим образом подходит для создания документов наивысшего качества.

Ярко-белая бумага HP для струйной печати

Ярко-белая бумага HP для струйной печати обеспечивает высокую контрастность цветов и резкость текста. Бумага не прозрачная, подходит для двусторонней цветной печати и не просвечивается, что делает ее наиболее подходящей для печати бюллетеней, отчетов и рекламных листов.

Универсальная бумага HP или бумага HP для печати

При использовании бумаги для аппарата HP All-in-One и бумаги HP для печати убедитесь, что выбрана обычная бумага.

- Универсальная бумага HP предназначена специально для аппарата HP All-in-One. Яркий голубовато-белый оттенок этой бумаги позволяет получать более четкий текст и более насыщенные цвета при печати по сравнению с обычной бумагой.
- Бумага HP для печати - бумага высокого качества для широкого ряда применений. При печати на этой бумаге документы имеют более качественный вид по сравнению с обычной или копировальной бумагой.

Бумагу и расходные материалы HP можно заказать на Web-сайте www.hp.com/buy/supplies. При необходимости выберите страну/регион, затем укажите изделие и щелкните по одной из ссылок заказа на этой странице.

 **Примечание.** В настоящее время некоторые разделы Web-сайта HP доступны только на английском языке.

Типы бумаги, рекомендуемые только для печати

Некоторые типы бумаги поддерживаются только при печати с компьютера. Информацию об этих типах бумаги см. в приведенном ниже списке.

Для обеспечения наивысшего качества печати компания HP рекомендует использовать бумагу HP. Использование слишком тонкой или плотной бумаги, бумаги с гладкой поверхностью или недостаточной жесткостью может привести к замятию. При использовании слишком плотной бумаги или бумаги, которая плохо впитывает чернила, распечатанные изображения могут смазываться, расплываться или не пропечатываться полностью.

В зависимости от страны/региона некоторые типы бумаги могут быть не доступны.

Переводные картинки HP

Переводные картинки HP (для цветной, светлой или белой ткани) идеально подходят для переноса изображений на футболки с цифровых фотографий.

Этикетки HP для струйной печати

Листы для этикеток формата Letter или A4 предназначены для струйной печати на аппаратах HP (аналогично этикеткам HP для струйной печати).

Бумага HP для брошюр и рекламных листовок

Бумага HP для брошюр и рекламных листовок (глянцевая или матовая) имеет глянцевое или матовое покрытие на обеих сторонах. Эта бумага обеспечивает качество, близкое к фотографическому, и отлично подходит для воспроизведения изображений и деловой графики для обложек отчетов, специальных презентаций, брошюр, почтовой корреспонденции и календарей.

Бумага HP повышенного качества для презентаций

Бумага HP повышенного качества для презентаций обеспечивает привлекательный внешний вид документа.

Этикетки HP для CD/DVD

Этикетки HP для CD/DVD позволяют печатать высококачественные и недорогие этикетки для дисков CD или DVD.

Бумагу и расходные материалы HP можно заказать на Web-сайте www.hp.com/buy/supplies. При необходимости выберите страну/регион, затем укажите изделие и щелкните по одной из ссылок заказа на этой странице.

 **Примечание.** В настоящее время некоторые разделы Web-сайта HP доступны только на английском языке.

Типы бумаги, которые не рекомендуется использовать

Печать на слишком тонкой или слишком плотной бумаге, бумаге с гладкой поверхностью или на легко растягивающейся бумаге может привести к появлению замятий. Использование слишком плотной бумаги или бумаги, которая плохо впитывает чернила, может привести к появлению смазанных, расплывчатых или нечетких изображений.

 **Примечание.** Полный список поддерживаемых форматов см. в программном обеспечении принтера.

Типы бумаги, которые не рекомендуется использовать для печати и копирования

- Бумага любых форматов, кроме указанных в технических характеристиках в печатной документации.
- Бумага с вырезами или перфорацией (кроме специально предназначенной для струйных принтеров HP Inkjet).
- Сильно текстурированное полотно, например, льняное. Печать может выполняться неравномерно, а чернила могут расплываться.
- Слишком гладкая, блестящая бумага или бумага с покрытием, не предназначенная для аппарата HP All-in-One. Такая бумага может замяться в аппарате HP All-in-One, а чернила на ней будут растекаться.
- Многослойные материалы. Многослойные материалы могут мяться или застревать, и чернила, скорее всего, будут размазаны.

- Конверты с застёжками или окнами. Они могут застрять в роликах и привести к возникновению замятий.
- Бумага для транспарантов.

Другие типы бумаги, которые не рекомендуется использовать для копирования

- Конверты.
- Прозрачная пленка, кроме прозрачной пленки HP повышенного качества для струйной печати или прозрачной пленки HP высшего качества для струйной печати.
- Переводные картинки.
- Бумага для поздравительных открыток.

Загрузка бумаги

В этом разделе описывается базовая процедура для загрузки бумаги различного типа и формата в аппарат HP All-in-One для копирования или печати.

 **Примечание.** После запуска задания на копирование или печать датчик ширины бумаги может определить формат бумаги: Letter, A4 или меньший.

 **Совет** Для предотвращения надрывов, скручивания и изгибания краев храните бумагу горизонтально в запечатанном пакете. При неправильном хранении резкие изменения температуры и влажности могут привести к скручиванию бумаги, что неблагоприятно сказывается на работе аппарата HP All-in-One.

Настоящий раздел содержит следующие темы:

- [Загрузка полноразмерной бумаги](#)
- [Загрузка фотобумаги 10 на 15 см \(4 на 6 дюймов\)](#)
- [Загрузка карточек](#)
- [Загрузка конвертов](#)
- [Загрузка бумаги других типов](#)

Загрузка полноразмерной бумаги

Во входной лоток аппарата HP All-in-One можно загружать бумагу различных типов формата letter или A4.



Загрузка полноразмерной бумаги

1. Выдвиньте раскладной лоток к себе.

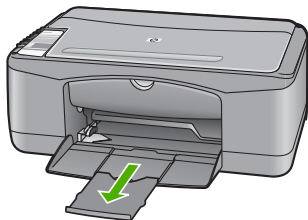

 **Примечание.** При использовании бумаги формата Legal оставьте удлинитель лотка закрытым.

2. Выдвиньте направляющую ширины бумаги в крайнее положение.

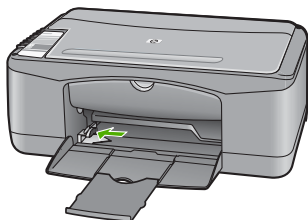

3. Выровняйте стопку бумаги на плоской поверхности и выполните следующие действия:
 - убедитесь в отсутствии надрывов, скручивания и изгибания краев;
 - убедитесь, что в стопке находится бумага одного формата и типа.

4. Вставьте стопку бумаги во входной лоток коротким краем вперед. Убедитесь, что бумага загружена стороной для печати вниз. Задвиньте стопку бумаги в аппарат до упора.

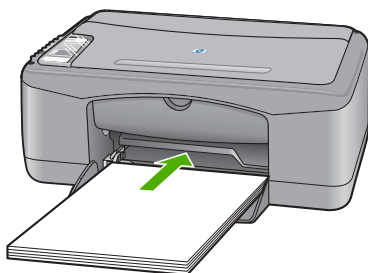

△ Внимание Перед загрузкой бумаги во входной лоток убедитесь, что аппарат HP All-in-One находится в режиме ожидания (звуковые сигналы отсутствуют). Если аппарат HP All-in-One выполняет обслуживание картриджей или любое другое задание, ограничитель бумаги внутри аппарата может сдвигаться со своего места. Поэтому бумага может быть вставлена слишком глубоко — аппарат HP All-in-One может выдавать пустые листы.

💡 Совет При использовании фирменных бланков загружайте их верхним краем вперед стороной для печати вниз. Для получения дополнительной информации о загрузке полноразмерной бумаги и фирменных бланков см. схему на основании входного лотка.

5. Пододвиньте направляющую ширины бумаги вплотную к краю стопки бумаги. Не перегружайте входной лоток; убедитесь, что стопка бумаги свободно помещается во входном лотке, не превышая высоты направляющей ширины бумаги.

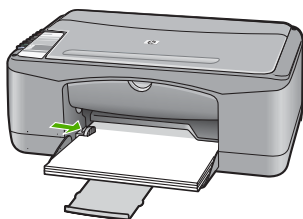

Загрузка фотобумаги 10 на 15 см (4 на 6 дюймов)

Фотобумага формата 10 x 15 см может быть загружена во входной лоток HP All-in-One. Для получения наилучших результатов используйте Фотобумагу HP повышенного качества с отрывной полосой или Фотобумагу HP высшего качества размера 10 x 15 см.

 **Примечание.** Для печати без полей аппарат HP All-in-One поддерживает только фотобумагу 10 x 15 см с отрывным полем. Можно автоматически настроить параметры в диалоговом окне **Свойства** для печати фотографии без полей формата 10 x 15 см на фотобумаге HP высшего качества. Перейдите на вкладку **Ярлыки печати**, затем в списке **Ярлыки печати** выберите **Печать фотографий-без полей**.

 **Совет** Для предотвращения надрывов, скручивания и изгибания краев храните бумагу горизонтально в запечатанном пакете. При неправильном хранении резкие изменения температуры и влажности могут привести к скручиванию бумаги, что неблагоприятно сказывается на работе аппарата HP All-in-One.

Загрузка фотобумаги формата 10 x 15 см с отрывными полосами во входной лоток

1. Извлеките всю бумагу из входного лотка.
2. Вставьте стопку фотобумаги во входной лоток коротким краем вперед и задвиньте в правый дальний угол до упора. Убедитесь, что бумага загружена стороной для печати вниз. Задвиньте стопку фотобумаги в аппарат до упора. Загрузите фотобумагу отрывной полосой к себе.

 **Совет** При загрузке фотобумаги небольшого формата обращайтесь внимание на указатели на основании входного лотка для фотобумаги.

3. Пододвиньте направляющую ширины бумаги вплотную к краю стопки бумаги. Не перегружайте входной лоток; убедитесь, что стопка бумаги свободно помещается во входном лотке, не превышая высоты направляющей ширины бумаги.

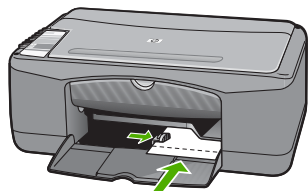

Для обеспечения наилучших результатов перед копированием или печатью установите тип бумаги.

См. также

- ["Рекомендуемые типы бумаги для печати и копирования"](#) на стр. 20
- ["Изменение параметров печати для текущего задания"](#) на стр. 32
- ["Установка типа бумаги для копирования"](#) на стр. 53

Загрузка карточек

Для печати примечаний, рецептов и текста другого рода можно загрузить карточки во входной лоток HP All-in-One.

Для обеспечения наилучших результатов перед копированием или печатью установите тип бумаги.

 **Примечание.** Аппарат HP All-in-One оставляет по одной короткой стороне поля шириной 1,2 см. Перед печатью большого числа карточек распечатайте одну пробную карточку, чтобы убедиться, что текст не обрезан полями.

Загрузка карточек во входной лоток

1. Извлеките всю бумагу из входного лотка.
2. Поместите стопку карточек стороной для печати вниз в правую заднюю часть входного лотка. Сдвиньте стопку карточек вперед до упора.
3. Переместите направляющую ширины бумаги вплотную к стопке карточек. Не перегружайте входной лоток; убедитесь, что стопка карточек свободно помещается во входном лотке, не превышая высоты направляющей ширины бумаги.



Для обеспечения наилучших результатов перед копированием или печатью установите тип бумаги.

См. также

- ["Загрузка фотобумаги 10 на 15 см \(4 на 6 дюймов\)"](#) на стр. 25
- ["Изменение параметров печати для текущего задания"](#) на стр. 32
- ["Установка типа бумаги для копирования"](#) на стр. 53

Загрузка конвертов

Во входной лоток аппарата HP All-in-One можно загрузить один или несколько конвертов. Не используйте глянцевые или тисненные конверты, а также конверты с застегивающимися или окнами.

 **Примечание.** Подробнее о форматировании текста для печати на конвертах см. справочную систему используемого текстового редактора. Для оптимизации печати рекомендуется использовать на конвертах этикетки с обратным адресом.



Загрузка конвертов

1. Извлеките всю бумагу из входного лотка.
2. Поместите один или несколько конвертов в крайний правый угол входного лотка клапанами вверх и в левую сторону. Пододвиньте стопку конвертов вперед до конца.

 **Совет** Дополнительно о загрузке конвертов см. на схеме, приведенной на основании входного лотка.

3. Переместите направляющую ширины бумаги внутрь вплотную к стопке конвертов.

Не перегружайте входной лоток; убедитесь, что стопка конвертов помещается во входной лоток и высота стопки не превышает высоту направляющей ширины бумаги.

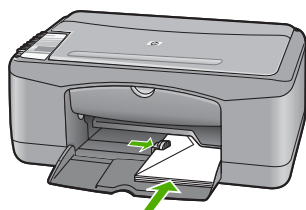

Загрузка бумаги других типов

При загрузке бумаги перечисленных ниже типов требуется особое внимание и осторожность.

 **Примечание.** Функции аппарата HP All-in-One доступны не для всех форматов и типов бумаги. Бумагу некоторых форматов и типов можно использовать только в том случае, если задание на печать запускается из диалогового окна **Печать** программного приложения. Копирование на них невозможно. Далее перечислены типы бумаги, которые можно использовать только для печати из программного приложения.

Прозрачные пленки HP повышенного качества для струйной печати и прозрачные пленки HP высшего качества для струйной печати

- ▲ Прозрачные пленки следует загружать во входной лоток белой полосой (со стрелками и логотипом HP) вверх и вперед.

 **Примечание.** Аппарат HP All-in-One не может автоматически определять тип бумаги. Прежде чем выполнить печать на прозрачной пленке, для получения наилучших результатов установите в программе в качестве типа бумаги прозрачную пленку.

Переводные картинки HP (только для печати)

1. Перед использованием полностью расправьте лист переводной картинки; не загружайте скрученных листов.

 **Совет** Во избежание скручивания храните переводные картинки в запечатанной фирменной упаковке до момента использования.

2. На стороне листа, не предназначенной для печати, найдите синюю полосу и вручную загрузите листы во входной лоток по одному синей полосой вверх.

Этикетки HP для струйной печати (только для печати)

1. Пользуйтесь только листами с этикетками формата letter или A4, предназначенными для печати на струйных устройствах HP (например, этикетки HP для струйной печати), и проверяйте, что с момента изготовления листов прошло не более двух лет. При прохождении бумаги через аппарат HP All-in-One этикетки на старых листах могут отставать, что приводит к замятию бумаги.
2. Пролистайте стопку этикеток и убедитесь в отсутствии слипшихся страниц.
3. Загрузите стопку листов с этикетками во входной лоток стороной для печати вниз (поверх обычной полноразмерной бумаги). Не загружайте листы по одному.

Для обеспечения наилучших результатов перед копированием или печатью установите тип бумаги.

Этикетки для CD/DVD HP (только печать)

- ▲ Поместите один лист для печати этикеток для CD/DVD во входной лоток стороной для печати вниз; двигайте бумагу для печати этикеток для CD/DVD до упора.

 **Примечание.** При использовании этикеток для CD/DVD оставьте раскладной лоток закрытым.

См. также

- ["Загрузка фотобумаги 10 на 15 см \(4 на 6 дюймов\)"](#) на стр. 25
- ["Выбор типа бумаги для печати"](#) на стр. 34
- ["Установка типа бумаги для копирования"](#) на стр. 53

Предотвращение замятия бумаги

Для предотвращения замятий бумаги следуйте следующим рекомендациям.

- Чаще извлекайте распечатанные страницы из выходного лотка.
- Для предотвращения скручивания и сгибания краев бумаги храните всю неиспользуемую бумагу в горизонтальном положении в запечатываемом пакете.
- Убедитесь, что бумага, загруженная во входной лоток, не имеет изгибов, загнутых краев и разрывов.

- Не загружайте во входной лоток одновременно бумагу разных типов и форматов; вся бумага в стопке во входном лотке должна быть одинакового размера и типа.
- Отрегулируйте направляющую ширины бумаги во входном лотке таким образом, чтобы она была аккуратно установлена вплотную к бумаге. Убедитесь, что направляющая ширины бумаги не сгибает бумагу во входном лотке.
- Не прилагайте излишних усилий при загрузке бумаги во входной лоток.
- Используйте типы бумаги, рекомендуемые для HP All-in-One.

См. также

["Типы бумаги, которые не рекомендуется использовать"](#) на стр. 22

7 Печать с компьютера

Аппарат HP All-in-One можно использовать с любым программным приложением, поддерживающим функцию печати. Можно выполнять печать таких проектов, как изображения без полей, информационные бюллетени, поздравительные открытки, переводные картинки и плакаты.

Настоящий раздел содержит следующие темы:

- [Печать из программного приложения](#)
- [Назначение аппарата HP All-in-One в качестве принтера по умолчанию](#)
- [Изменение параметров печати для текущего задания](#)
- [Изменение параметров печати по умолчанию](#)
- [Профили печати](#)
- [Выполнение специальных заданий на печать](#)
- [Остановка задания на печать](#)
- [Возобновление задания на печать](#)

Печать из программного приложения

Большинство параметров печати автоматически задаются приложением, из которого выполняется печать. Изменять параметры вручную нужно только при изменении качества печати, печати на специальных типах бумаги или прозрачной пленке или использовании специальных функций.

Печать из программного обеспечения

1. Убедитесь, что во входной лоток загружена бумага.
2. В меню **Файл** используемого приложения выберите **Печать**.
3. Выберите аппарат HP All-in-One в качестве принтера.
Если HP All-in-One выбран в качестве принтера по умолчанию, можно переходить к следующему шагу. Аппарат HP All-in-One уже будет выбран.
4. Если требуется изменить параметры, нажмите кнопку, которой открывается диалоговое окно **Свойства**.
В зависимости от используемого программного приложения эта кнопка может называться **Свойства**, **Параметры**, **Настройка принтера**, **Принтер** или **Предпочтения**.

 **Примечание.** При печати фотографии следует выбрать правильные значения для типа бумаги и улучшения качества фотографии.

5. Настройте необходимые для печати параметры используя функции доступные на вкладках **Дополнительно**, **Ярлыки печати**, **Возможности**, и **Цвет**.

 **Совет** Можно легко выбрать подходящие параметры для задания на печать, выбрав одно из предварительно определенных заданий на печать на вкладке **Ярлыки печати**. Выберите тип задания на печать в списке **Ярлыки печати**. Параметры по умолчанию для данного типа задания на печать будут заданы и перечислены на вкладке **Ярлыки печати**. При необходимости можно настроить необходимые параметры и сохранить их в качестве нового ярлыка печати. Чтобы сохранить нестандартный ярлык печати, выберите ярлык и нажмите **Сохранить как**. Для удаления ярлыка выберите ярлык и нажмите **Удалить**.

6. Нажмите **ОК** для закрытия диалогового окна **Свойства**.
7. Нажмите кнопку **Печать** или **ОК** для начала печати.

Назначение аппарата HP All-in-One в качестве принтера по умолчанию

Аппарат HP All-in-One можно выбрать в качестве принтера по умолчанию, чтобы использовать для печати из любого приложения. Это означает, что аппарат HP All-in-One будет автоматически выбран в списке принтеров при выборе пункта **Печать** в меню **Файл** приложения. Принтер по умолчанию также будет выбран автоматически при нажатии кнопки **Печать** на панели инструментов большинства приложений. Дополнительную информацию см. в справочной системе Windows.

Изменение параметров печати для текущего задания

Можно настроить параметры печати аппарата HP All-in-One, чтобы выполнять практически любые задания на печать.

Настоящий раздел содержит следующие темы:

- [Задание формата бумаги](#)
- [Выбор типа бумаги для печати](#)
- [Просмотр разрешения печати](#)
- [Изменение скорости или качества печати](#)
- [Изменение ориентации страницы](#)
- [Изменение размера документа](#)
- [Изменение насыщенности, яркости или цветового тона](#)
- [Предварительный просмотр задания на печать](#)

Задание формата бумаги

Параметр "Формат бумаги" позволяет определить область печати на странице для аппарата HP All-in-One. Для некоторых форматов бумаги существует эквивалентный формат без полей, который позволяет выполнять печать до верхнего, нижнего и боковых краев листа.

Обычно формат бумаги задается в приложении, с помощью которого был создан документ или проект. Тем не менее, предусмотрена возможность изменения формата бумаги в диалоговом окне **Свойства** непосредственно перед началом процесса печати (это может потребоваться для бумаги нестандартного размера или в ситуации, когда определение формата бумаги в приложении невозможно).

Выбор формата бумаги

1. Убедитесь, что во входной лоток загружена бумага.
2. В меню **Файл** используемого приложения выберите **Печать**.
3. Убедитесь, что в качестве принтера выбран аппарат HP All-in-One.
4. Нажмите кнопку, с помощью которой открывается диалоговое окно **Свойства**. В зависимости от используемого программного приложения эта кнопка может называться **Свойства**, **Параметры**, **Настройка принтера**, **Принтер** или **Предпочтения**.

5. Перейдите на вкладку **Возможности принтера**.
6. В области **Параметры масштабирования** выберите соответствующий формат бумаги в списке **Формат**.

В таблице ниже указаны рекомендуемые форматы для различных типов бумаги, загружаемой во входной лоток. Просмотрите список **Размер** и найдите формат, соответствующий используемой бумаге.

Тип бумаги	Рекомендуемое значение формата бумаги
Печать этикеток для CD/DVD	5" x 7"
Бумага многоцелевого использования, копировальная или обычная бумага	Letter или A4
Конверты	Подходящий размер конверта из списка
Бумага для поздравительных открыток	Letter или A4
Каталожные карточки	Соответствующий формат карточки, имеющийся в списке (если указанные форматы не подходят, можно указать нестандартный размер)
Бумага для струйной печати	Letter или A4
Термопереводные картинки	Letter или A4
Этикетки	Letter или A4
Legal	Legal
Фирменный бланк	Letter или A4
Фотобумага для панорамного снимка	Соответствующий формат для панорамы, имеющийся в списке (если указанные форматы не подходят, можно указать нестандартный размер)
Фотобумага	10 x 15 см (с отрывной полосой или без нее), 4 x 6 дюймов (с отрывной полосой или без нее), Letter, A4 или другой указанный формат
Прозрачные пленки	Letter или A4
Бумага нестандартного формата	Нестандартная бумага

Выбор типа бумаги для печати

При печати на специальной бумаге, например, на фотобумаге, диапозитиве, конвертах или этикетках, а также при неудовлетворительном качестве печати тип бумаги можно установить вручную.

Выбор формата бумаги

1. Убедитесь, что во входной лоток загружена бумага.
2. В меню **Файл** используемого приложения выберите **Печать**.
3. Убедитесь, что в качестве принтера выбран аппарат HP All-in-One.
4. Нажмите кнопку, с помощью которой открывается диалоговое окно **Свойства**. В зависимости от используемого программного приложения эта кнопка может называться **Свойства**, **Параметры**, **Настройка принтера**, **Принтер** или **Предпочтения**.
5. Перейдите на вкладку **Возможности принтера**.
6. В области **Основные параметры** выберите соответствующий формат бумаги в списке **Тип бумаги**.

Просмотр разрешения печати

Программное обеспечение принтера отображает разрешение печати в точках на дюйм (dpi). Значение разрешения изменяется в зависимости от типа бумаги и качества печати, заданным в программном обеспечении принтера.

Просмотр разрешения печати

1. Убедитесь, что во входной лоток загружена бумага.
2. В меню **Файл** используемого приложения выберите **Печать**.
3. Убедитесь, что в качестве принтера выбран аппарат HP All-in-One.
4. Нажмите кнопку, с помощью которой открывается диалоговое окно **Свойства**. В зависимости от используемого программного приложения эта кнопка может называться **Свойства**, **Параметры**, **Настройка принтера**, **Принтер** или **Предпочтения**.
5. Перейдите на вкладку **Возможности принтера**.
6. В раскрывающемся списке **Качество печати** выберите требуемое значение качества распечатки.
7. Выберите в раскрывающемся списке **Тип бумаги** тот тип бумаги, который загружен в принтер.
8. Для того чтобы просмотреть разрешение печати, нажмите кнопку **Разрешение**.

Изменение скорости или качества печати

Качество и скорость печати выбираются на аппарате HP All-in-One автоматически в зависимости от выбираемого параметра типа бумаги. Можно также изменить параметр качества печати для настройки скорости и качества печати.

Изменение скорости или качества печати

1. Убедитесь, что во входной лоток загружена бумага.
2. В меню **Файл** используемого приложения выберите **Печать**.
3. Убедитесь, что в качестве принтера выбран аппарат HP All-in-One.

4. Нажмите кнопку, с помощью которой открывается диалоговое окно **Свойства**. В зависимости от используемого программного приложения эта кнопка может называться **Свойства**, **Параметры**, **Настройка принтера**, **Принтер** или **Предпочтения**.
5. Перейдите на вкладку **Возможности принтера**.
6. В раскрывающемся списке **Качество печати** выберите требуемое значение качества распечатки.



Примечание. Для того чтобы определить максимальное разрешение, с которым аппарат HP All-in-One будет выполнять печать, нажмите **Разрешение**.

7. Выберите в раскрывающемся списке **Тип бумаги** тот тип бумаги, который загружен в принтер.

Изменение ориентации страницы

Параметр "Ориентация страницы" позволяет распечатать документ на странице вертикально или горизонтально.

Обычно определение ориентации страницы выполняется в приложении, с помощью которого был создан документ или проект. Тем не менее, предусмотрена возможность изменения ориентации страницы в диалоговом окне **Свойства** непосредственно перед началом процесса печати (это может потребоваться для бумаги нестандартного размера или в ситуации, когда определение ориентации страницы в приложении невозможно).

Изменение ориентации страницы

1. Убедитесь, что во входной лоток загружена бумага.
2. В меню **Файл** используемого приложения выберите **Печать**.
3. Убедитесь, что в качестве принтера выбран аппарат HP All-in-One.
4. Нажмите кнопку, с помощью которой открывается диалоговое окно **Свойства**. В зависимости от используемого программного приложения эта кнопка может называться **Свойства**, **Параметры**, **Настройка принтера**, **Принтер** или **Предпочтения**.
5. Перейдите на вкладку **Возможности принтера**.
6. В области **Основные параметры** выберите одно из следующих значений.
 - Выберите **Книжная** для печати документа вертикально на странице.
 - Выберите **Альбомная** для печати документа горизонтально на странице.

Изменение размера документа

Аппарат HP All-in-One позволяет распечатать документ, формат которого отличается от формата оригинала.

Изменение размера документа

1. Убедитесь, что во входной лоток загружена бумага.
2. В меню **Файл** используемого приложения выберите **Печать**.
3. Убедитесь, что в качестве принтера выбран аппарат HP All-in-One.

4. Нажмите кнопку, с помощью которой открывается диалоговое окно **Свойства**. В зависимости от используемого программного приложения эта кнопка может называться **Свойства**, **Параметры**, **Настройка принтера**, **Принтер** или **Предпочтения**.
5. Перейдите на вкладку **Возможности принтера**.
6. В области **Параметры масштабирования** установите переключатель **Масштабировать по размеру бумаги**, затем выберите соответствующий размер бумаги в раскрывающемся списке.

Изменение насыщенности, яркости или цветового тона

С помощью настройки параметров **Насыщенность**, **Яркость** и **Тон цвета** можно изменить интенсивность цветов и уровень темных оттенков при печати.

Изменение насыщенности, яркости или цветового тона

1. Убедитесь, что во входной лоток загружена бумага.
2. В меню **Файл** используемого приложения выберите **Печать**.
3. Убедитесь, что в качестве принтера выбран аппарат HP All-in-One.
4. Нажмите кнопку, с помощью которой открывается диалоговое окно **Свойства**. В зависимости от используемого программного приложения эта кнопка может называться **Свойства**, **Параметры**, **Настройка принтера**, **Принтер** или **Предпочтения**.
5. Щелкните по вкладке **Цвет**.
6. Нажмите кнопку **Дополнительные параметры цвета**.
7. С помощью регуляторов настройте параметры **Насыщенность**, **Яркость** или **Тон цвета**.
 - **Яркость** позволяет распечатать более светлый или темный документ.
 - **Насыщенность** – это относительная чистота цветов на распечатке.
 - **Тон цвета** влияет на "теплоту" или "холод" цветов, добавляя оранжевые или синие тона соответственно.

Предварительный просмотр задания на печать

Перед началом печати задания на аппарате HP All-in-One его можно просмотреть. Это позволяет проверить проект на наличие ошибок и предотвратить избыточный расход бумаги и чернил.

Предварительный просмотр задания на печать

1. Убедитесь, что во входной лоток загружена бумага.
2. В меню **Файл** используемого приложения выберите **Печать**.
3. Убедитесь, что в качестве принтера выбран аппарат HP All-in-One.
4. Нажмите кнопку, с помощью которой открывается диалоговое окно **Свойства**. В зависимости от используемого программного приложения эта кнопка может называться **Свойства**, **Параметры**, **Настройка принтера**, **Принтер** или **Предпочтения**.
5. На вкладках диалогового окна выберите соответствующие параметры печати.
6. Перейдите на вкладку **Возможности принтера**.

7. Установите флажок **Просмотр перед печатью**.
8. Нажмите кнопку **ОК**, а затем **Печать** или **ОК** в диалоговом окне **Печать**. Задание на печать отображается в диалоговом окне Предварительный просмотр HP.
9. В окне **Предварительный просмотр HP** выполните одно из указанных ниже действий.
 - Для печати щелкните **Начать печать**.
 - Для отмены щелкните **Отмена печати**.

Изменение параметров печати по умолчанию

Часто используемые для печати параметры можно назначить параметрами печати по умолчанию; таким образом, при открытии диалогового окна **Печать** из приложения эти параметры уже будут заданы.

Изменение параметров печати по умолчанию

1. В программе Центр решений HP выберите **Параметры**, **Параметры печати**, а затем **Настройки принтера**.
2. Измените параметры печати и нажмите **ОК**.

Профили печати

Профили печати предназначены для печати с наиболее часто используемыми параметрами печати. В программном обеспечении принтера предусмотрено несколько специально разработанных профилей печати, доступных в списке "Профили печати".

 **Примечание.** При выборе ярлыка печати автоматически отображаются соответствующие параметры печати. Эти параметры можно изменить или оставить без изменений. Также можно создать ярлык печати. Дополнительную информацию см. в разделе "[Создание профилей печати](#)" на стр. 39.

Вкладка "Профили печати" используется для выполнения следующих задач:

- **Обычная ежедневная печать.** Быстрая печать документов.
- **Фотопечать без полей.** Печать сверху, внизу и по бокам фотобумаги HP повышенного качества размера 10 x 15 см (4 x 6 дюймов) с отрывной полосой. Дополнительную информацию см. в разделе "[Печать изображения без полей](#)" на стр. 40.
- **Фотопечать с белыми полями.** Печать фотографий с белыми полями по краям. Дополнительную информацию см. в разделе "[Печать фотографии на фотобумаге](#)" на стр. 41.
- **Быстрая/экономичная печать.** Быстрая печать документов черного качества.

- **Печать презентаций.** Печать документов высокого качества, в том числе писем и прозрачных материалов. Дополнительную информацию см. в разделе "[Печать из программного приложения](#)" на стр. 31 и "[Печать на прозрачных пленках](#)" на стр. 48.
- **Двусторонняя (дуплексная) печать.** Печать двухсторонних страниц с помощью HP All-in-One вручную. Дополнительную информацию см. в разделе "[Печать на обеих сторонах страницы](#)" на стр. 43.

Создание профилей печати

Кроме профилей печати, доступных в списке "Профили печати", предусмотрено создание пользовательских профилей печати.

Например, при частом выполнении печати на прозрачной пленке, можно создать профиль печати, выбрав профиль "Печать презентаций" и изменив тип бумаги на "Прозрачная пленка HP повышенного качества для струйной печати", затем сохранив измененный профиль с новым названием – например, "Презентации на прозрачной пленке". Создав профиль печати, при печати на прозрачной пленке достаточно выбрать профиль, а не изменять параметры при каждой печати.

Создание профиля печати

1. В меню **Файл** используемого приложения выберите **Печать**.
2. Убедитесь, что в качестве принтера выбран аппарат HP All-in-One.
3. Нажмите кнопку, с помощью которой открывается диалоговое окно **Свойства**. В зависимости от используемого программного приложения эта кнопка может называться **Свойства**, **Параметры**, **Настройка принтера**, **Принтер** или **Предпочтения**.
4. Выберите вкладку **Профили печати**.
5. В списке **Профили печати** выберите профиль печати. Отображаются параметры печати для выбранного профиля печати.
6. Внесите требуемые изменения в параметры печати, чтобы создать новый профиль печати.
7. Введите название нового профиля печати в поле **Укажите здесь новое имя профиля** и нажмите кнопку **Сохранить**. Профиль печати добавляется в список.

Удаление профиля печати

1. В меню **Файл** используемого приложения выберите **Печать**.
2. Убедитесь, что в качестве принтера выбран аппарат HP All-in-One.
3. Нажмите кнопку, с помощью которой открывается диалоговое окно **Свойства**. В зависимости от используемого программного приложения эта кнопка может называться **Свойства**, **Параметры**, **Настройка принтера**, **Принтер** или **Предпочтения**.
4. Выберите вкладку **Профили печати**.
5. В списке **Профили печати** выберите профиль печати, который требуется удалить.
6. Нажмите **Удалить**. Профиль печати удален из списка.



Примечание. Возможно удаление только профилей, созданных пользователем. Исходные профили HP не могут быть удалены.

Выполнение специальных заданий на печать

Кроме выполнения стандартных заданий на печать, аппарат HP All-in-One поддерживает выполнение специальных заданий, например, печать изображений без полей, переводных картинок и плакатов.

Настоящий раздел содержит следующие темы:

- [Печать изображения без полей](#)
- [Печать фотографии на фотобумаге](#)
- [Создание этикеток для компакт-дисков/дисков DVD](#)
- [Печать с использованием максимального разрешения](#)
- [Печать на обеих сторонах страницы](#)
- [Печать многостраничного документа в виде буклета](#)
- [Печать нескольких страниц на одном листе](#)
- [Печать многостраничного документа в обратном порядке](#)
- [Зеркальное отражение изображения для переводных картинок](#)
- [Печать на прозрачных пленках](#)
- [Печать группы адресов на этикетках или конвертах](#)
- [Печать плаката](#)
- [Печать Web-страницы](#)

Печать изображения без полей

Печать без полей позволяет печатать наверху, внизу и по бокам фотобумаги HP повышенного качества размера 10 на 15 см с отрывными полосами. При удалении отрывных полос края изображения совпадут с краями листа.



Совет Можно автоматически настроить параметры в диалоговом окне **Свойства** для печати фотографии без полей формата 10 x 15 см на фотобумаге HP высшего качества. Перейдите на вкладку **Ярлыки печати**, затем в списке **Ярлыки печати** выберите **Печать фотографий-без полей**. Можно также настроить параметры вручную, как описано в следующей процедуре.

Печать изображения без полей

1. Извлеките всю бумагу из входного лотка, а затем загрузите фотобумагу предназначенной для печати стороной вниз.
2. В меню **Файл** используемого приложения выберите **Печать**.
3. Убедитесь, что в качестве принтера выбран аппарат HP All-in-One.
4. Нажмите кнопку, с помощью которой открывается диалоговое окно **Свойства**. В зависимости от используемого программного приложения эта кнопка может называться **Свойства**, **Параметры**, **Настройка принтера**, **Принтер** или **Предпочтения**.

5. Перейдите на вкладку **Возможности принтера**.
6. В области **Параметры масштабирования** выберите соответствующий формат бумаги в списке **Формат**.
Если изображение без полей можно распечатать на бумаге заданного формата, флажок **Печать без полей** будет доступен.
7. Выберите тип бумаги в списке **Тип бумаги** в области **Основные параметры**.

 **Примечание.** Печать изображения без полей невозможна, если для типа бумаги установлено значение **Авто** или выбран любой другой тип бумаги, кроме фотобумаги.

8. Если переключатель **Печать без полей** еще не установлен, установите его. Если формат бумаги без полей и тип бумаги будут несовместимы, программное обеспечение аппарата HP All-in-One выдаст предупреждение и позволит выбрать другой тип или размер.
9. Нажмите кнопку **ОК**, а затем **Печать** или **ОК** в диалоговом окне **Печать**.

 **Примечание.** Не оставляйте неиспользованную фотобумагу во входном лотке. Бумага может скручиваться, что приведет к снижению качества печати. Перед печатью фотобумага должна находиться в расправленном состоянии.

См. также

["Загрузка фотобумаги 10 на 15 см \(4 на 6 дюймов\)" на стр. 25](#)

Печать фотографии на фотобумаге

Для высококачественной печати фотографий на аппарате HP All-in-One рекомендуется использовать фотобумагу HP высшего качества.

Качество распечатываемых на аппарате HP All-in-One фотографий может быть улучшено при использовании фотокартриджа. При установке фотокартриджа в дополнение к трехцветному картриджу получается шестицветная система, обеспечивающая улучшенное качество цветных фотографий.

 **Примечание.** Некоторые модели HP All-in-One не поддерживают фотокартриджи.

Печать фотографии на фотобумаге

1. Извлеките всю бумагу из входного лотка, а затем загрузите фотобумагу предназначенной для печати стороной вниз.
2. В меню **Файл** используемого приложения выберите **Печать**.
3. Убедитесь, что в качестве принтера выбран аппарат HP All-in-One.
4. Нажмите кнопку, с помощью которой открывается диалоговое окно **Свойства**. В зависимости от используемого программного приложения эта кнопка может называться **Свойства**, **Параметры**, **Настройка принтера**, **Принтер** или **Предпочтения**.
5. Перейдите на вкладку **Возможности принтера**.

6. Выберите соответствующий тип фотобумаги в списке **Тип бумаги** в области **Основные параметры**.
7. В области **Параметры масштабирования** выберите соответствующий формат бумаги в списке **Формат**.
Если выбраны несовместимые формат и тип бумаги, появится предупреждение программы HP All-in-One и будет предложено выбрать другой тип и формат.
8. В области **Основные параметры** выберите высокое качество печати, например **Максимальное** или **Максимальное разрешение** из списка **Качество печати**.
9. Выберите раскрывающийся список **Коррекция фотографий** в области **HP real life technologies**, затем выберите одно из следующих значений:
 - **Выкл.**: к изображению не применяются методы обработки **HP real life technologies**.
 - **Основные**: выполняется автоматическая фокусировка изображения; выполняется средняя настройка резкости изображения.
 - **Полный набор функций**: выполняется автоматическое осветление темных изображений. автоматическая регулировка резкости, контрастности и фокуса изображений; автоматическое устранение эффекта красных глаз.
10. Нажмите **ОК** чтобы вернуться в диалоговое окно **Свойства**.
11. Если потребуется распечатать фотографию в черно-белом цвете, выберите вкладку **Цвет** и установите флажок **Печать с оттенками серого**.
12. Нажмите кнопку **ОК**, а затем **Печать** или **ОК** в диалоговом окне **Печать**.



Примечание. Не оставляйте неиспользованную фотобумагу во входном лотке. Бумага может скручиваться, что приведет к снижению качества печати. Перед печатью фотобумага должна находиться в расправленном состоянии.

См. также

- "[Обращение с картриджами](#)" на стр. 64
- "[Работа с картриджами](#)" на стр. 63

Создание этикеток для компакт-дисков/дисков DVD

Можно создавать пользовательские этикетки для компакт-дисков и дисков DVD на аппарате HP All-in-One, выполнив следующие действия. Либо для интерактивного создания этикеток компакт-дисков и дисков DVD откройте www.hp.com и следуйте инструкциям.

Создание пользовательских этикеток для компакт-дисков/дисков DVD

1. Проверьте, что бумага для этикеток компакт-дисков/дисков DVD загружена во входной лоток.
2. В меню **Файл** используемого приложения выберите **Печать**.
3. Убедитесь, что в качестве принтера выбран аппарат HP All-in-One.
4. Нажмите кнопку, с помощью которой открывается диалоговое окно **Свойства**. В зависимости от используемого программного приложения эта кнопка может называться **Свойства**, **Параметры**, **Настройка принтера**, **Принтер** или **Предпочтения**.

5. Перейдите на вкладку **Возможности принтера**.
6. В раскрывающемся меню **Тип бумаги** нажмите **Дополнительно** и выберите из списка **бумагу HP для этикеток компакт-дисков/дисков DVD**.
7. Нажмите кнопку **ОК**, а затем **Печать** или **ОК** в диалоговом окне **Печать**.

Печать с использованием максимального разрешения

Используйте режим **Максимум dpi** для печати высококачественных четких изображений.

Для получения всех преимуществ режима **Максимум dpi** используйте его для печати высококачественных изображений, например, цифровых фотографий. При выборе режима **Максимум dpi** программное обеспечение принтера указывает значение оптимизированного разрешения (dpi), которое будет использоваться аппаратом HP All-in-One для печати.

Печать в режиме **Максимум dpi** выполняется дольше, чем печать в других режимах, кроме того, для нее требуется больший объем дискового пространства.

 **Примечание.** Если при этом в аппарате также установлен фотокартридж, качество печати повышается. Если фотокартридж не входит в комплект поставки аппарата HP All-in-One, его можно приобрести отдельно.

Печать в режиме максимального разрешения

1. Убедитесь, что во входной лоток загружена бумага.
2. В меню **Файл** используемого приложения выберите **Печать**.
3. Убедитесь, что в качестве принтера выбран аппарат HP All-in-One.
4. Нажмите кнопку, с помощью которой открывается диалоговое окно **Свойства**. В зависимости от используемого программного приложения эта кнопка может называться **Свойства**, **Параметры**, **Настройка принтера**, **Принтер** или **Предпочтения**.
5. Перейдите на вкладку **Возможности принтера**.
6. В ниспадающем меню **Тип бумаги** нажмите **Другой...** и выберите требуемый тип бумаги.
7. В ниспадающем списке **Качество печати** выберите пункт **Максимум dpi**.

 **Примечание.** Для того чтобы определить максимальное разрешение, с которым аппарат HP All-in-One будет выполнять печать, нажмите **Разрешение**.

8. Задайте остальные требуемые параметры печати, затем нажмите кнопку **ОК**.

См. также

["Работа с картриджами"](#) на стр. 63

Печать на обеих сторонах страницы

Аппарат HP All-in-One поддерживает двустороннюю печать в ручном режиме. При печати на обеих сторонах листа используйте достаточно плотную бумагу, чтобы изображения на обратной стороне не просвечивали.

Двусторонняя печать

1. Загрузите бумагу во входной лоток.
2. В меню **Файл** используемого приложения выберите **Печать**.
3. Убедитесь, что в качестве принтера выбран аппарат HP All-in-One.
4. Нажмите кнопку, с помощью которой открывается диалоговое окно **Свойства**. В зависимости от используемого программного приложения эта кнопка может называться **Свойства**, **Параметры**, **Настройка принтера**, **Принтер** или **Предпочтения**.
5. Перейдите на вкладку **Возможности принтера**.
6. В области **Параметры экономии бумаги** выберите из раскрывающегося списка **Печать на двух сторонах** значение **Вручную**.
7. Для создания переплета выполните одно из указанных ниже действий.
 - Для прошивки по верхнему краю, как на блокноте или календаре, следует выбрать параметр **Переплет сверху**.
В результате четные и нечетные страницы документа будут напечатаны друг напротив друга сверху вниз. На развороте документа верхняя часть обеих страниц в этом случае всегда оказывается сверху.

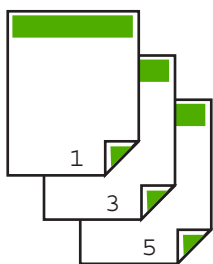

- Для прошивки документа по боковому краю, как в книге или журнале, снимите пометку с параметра **Переплет сверху**.
Четные и нечетные страницы документа будут напечатаны друг напротив друга слева направо. На развороте документа верхняя часть обеих страниц в этом случае всегда оказывается сверху.

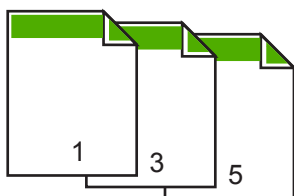

8. Нажмите кнопку **ОК**, а затем **Печать** или **ОК** в диалоговом окне **Печать**.
Аппарат HP All-in-One начнет печать. Прежде чем извлечь напечатанные страницы из выходного лотка, дождитесь, когда будут распечатаны все нечетные страницы.
При переходе к печати на обратной стороне листа на экране отображается диалоговое окно с инструкциями. **Не** нажимайте на кнопку **Продолжить** в диалоговом окне до тех пор, пока бумага не загружена в соответствии с приведенными ниже указаниями.
9. Загрузите бумагу для печати на обратной стороне листа в соответствии с инструкциями на экране и щелкните **Продолжить**.

Печать многостраничного документа в виде буклета

Аппарат HP All-in-One позволяет распечатать документ в виде небольшого буклета, страницы которого можно сложить, а затем прошить.

Для получения наилучших результатов подготовьте документ так, чтобы число страниц было кратно четырем, например, 8, 12, 16 и т. д.

Печать многостраничного документа в виде буклета

1. Загрузите бумагу во входной лоток.
Бумага должна быть достаточно плотной, чтобы не просвечивали изображения с обратной стороны.
2. В меню **Файл** используемого приложения выберите **Печать**.
3. Убедитесь, что в качестве принтера выбран аппарат HP All-in-One.
4. Нажмите кнопку, с помощью которой открывается диалоговое окно **Свойства**.
В зависимости от используемого программного приложения эта кнопка может называться **Свойства**, **Параметры**, **Настройка принтера**, **Принтер** или **Предпочтения**.
5. Перейдите на вкладку **Возможности принтера**.
6. В области **Параметры экономии бумаги** выберите из раскрывающегося списка **Печать на двух сторонах** значение **Вручную**.
7. Выберите край для прошивки в списке **Компоновка буклета**.
 - Для языка, в котором слова читаются слева направо, выберите **Переплет по левому краю**.
 - Если в используемом языке слова пишутся справа налево, выберите **Переплет по правому краю**.

В поле **Страниц на листе** автоматически устанавливается печать двух страниц на листе.

8. Нажмите кнопку **ОК**, а затем нажмите кнопку **Печать** или **ОК** в диалоговом окне **Печать**.
Аппарат HP All-in-One начнет печать.
При переходе к печати на обратной стороне листа на экране отображается диалоговое окно с инструкциями. **Не** нажимайте на кнопку **Продолжить** в диалоговом окне до тех пор, пока бумага не загружена в соответствии с приведенными ниже указаниями.

9. Прежде чем извлечь отпечатанные страницы из выходного лотка, подождите, пока аппарат HP All-in-One не приостановит печать на несколько секунд. Если извлечь страницы во время печати документа, их порядок может быть нарушен.
10. Загрузите бумагу для печати на обратной стороне листа в соответствии с инструкциями на экране и щелкните **Продолжить**.
11. Когда документ будет распечатан, сложите стопку бумаги пополам так, чтобы первая страница оказалась сверху, и скрепите документ по сгибу.

☞ **Совет** Для получения оптимальных результатов при скреплении буклета используйте специальный степлер для центральной прошивки или мощный степлер с возможностью крепления далеко от края страницы.



Рис. 7-1 Переплет по левому краю для языка, в котором слова читаются слева направо



Рис. 7-2 Переплет по правому краю для языка, в котором слова читаются справа налево

Печать нескольких страниц на одном листе

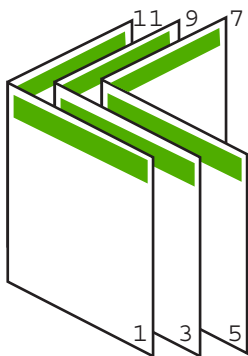
На одном листе можно напечатать до 16 страниц.

Печать нескольких страниц на одном листе

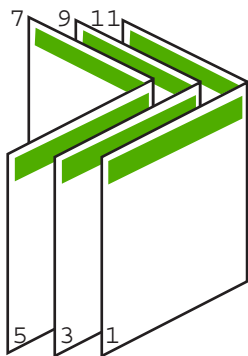
1. Убедитесь, что во входной лоток загружена бумага.
2. В меню **Файл** используемого приложения выберите **Печать**.
3. Убедитесь, что в качестве принтера выбран аппарат HP All-in-One.
4. Нажмите кнопку, с помощью которой открывается диалоговое окно **Свойства**. В зависимости от используемого программного приложения эта кнопка может называться **Свойства**, **Параметры**, **Настройка принтера**, **Принтер** или **Предпочтения**.
5. Перейдите на вкладку **Возможности принтера**.
6. В списке **Страниц на листе** выберите **2, 4, 6, 8, 9** или **16**.
7. В списке **Порядок страниц** выберите необходимый порядок страниц. Изменение порядка нумерации отображается в области предварительного просмотра.
8. Нажмите кнопку **ОК**, а затем **Печать** или **ОК** в диалоговом окне **Печать**.

Печать многостраничного документа в обратном порядке

Если первая напечатанная страница находится внизу стопки бумаги лицевой стороной вверх, обычно это означает, что необходимо расположить напечатанные страницы в правильном порядке.

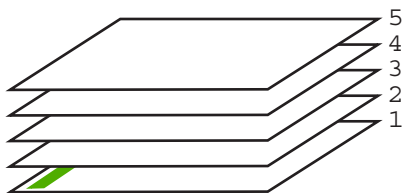

Удобнее распечатать документ в обратном порядке, обеспечив правильное расположение страниц в стопке.

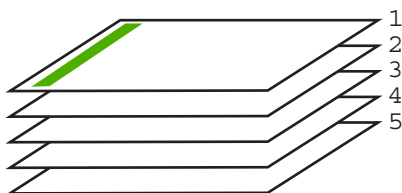

💡 **Совет** Установите этот параметр по умолчанию, чтобы не указывать для него нужное значение каждый раз при печати многостраничного документа.

Печать многостраничного документа в обратном порядке

1. Убедитесь, что во входной лоток загружена бумага.
2. В меню **Файл** используемого приложения выберите **Печать**.

3. Убедитесь, что в качестве принтера выбран аппарат HP All-in-One.
4. Нажмите кнопку, с помощью которой открывается диалоговое окно **Свойства**. В зависимости от используемого программного приложения эта кнопка может называться **Свойства**, **Параметры**, **Настройка принтера**, **Принтер** или **Предпочтения**.
5. Перейдите на вкладку **Дополнительно**.
6. Нажмите **Параметры документа**, затем раскройте список **Параметры макета**.
7. Выберите элемент **Порядок страниц** списка **Параметры макета**, затем выберите **Первая-последняя**.



Примечание. При двусторонней печати документа вариант **От начала к концу** не доступен. Документ будет автоматически распечатан в правильном порядке.

8. Нажмите кнопку **ОК**, а затем **Печать** или **ОК** в диалоговом окне **Печать**. Если печатается несколько копий, каждый комплект распечатывается после полной распечатки предыдущего комплекта.

Зеркальное отражение изображения для переводных картинок

Данная функция позволяет зеркально отразить изображение для печати переводных картинок. Функция также применяется для нанесения пометок на обратную сторону диапозитива без повреждения оригинала.

Зеркальное отражение для переводных картинок

1. В меню **Файл** используемого приложения выберите **Печать**.
2. Убедитесь, что в качестве принтера выбран аппарат HP All-in-One.
3. Нажмите кнопку, с помощью которой открывается диалоговое окно **Свойства**. В зависимости от используемого программного приложения эта кнопка может называться **Свойства**, **Параметры**, **Настройка принтера**, **Принтер** или **Предпочтения**.
4. Перейдите на вкладку **Возможности принтера**.
5. В области **Основные параметры** выберите **Переводные картинки** в списке **Тип бумаги**.
6. Перейдите на вкладку **Дополнительно**.
7. Нажмите **Параметры документа**, затем выберите **Функции принтера**.
8. Установите для параметра **Зеркальное изображение** значение **Вкл**.
9. Нажмите кнопку **ОК**, а затем **Печать** или **ОК** в диалоговом окне **Печать**.



Примечание. Для предотвращения замятия бумаги подавайте переводные картинки во входной лоток вручную по одной.

Печать на прозрачных пленках

Для получения наилучшего качества печати на аппарате HP All-in-One рекомендуется использовать прозрачные пленки HP.

Печать на прозрачных пленках

1. Загрузите прозрачную пленку во входной лоток.
2. В меню **Файл** используемого приложения выберите **Печать**.
3. Убедитесь, что в качестве принтера выбран аппарат HP All-in-One.
4. Нажмите кнопку, с помощью которой открывается диалоговое окно **Свойства**. В зависимости от используемого программного приложения эта кнопка может называться **Свойства**, **Параметры**, **Настройка принтера**, **Принтер** или **Предпочтения**.
5. Перейдите на вкладку **Возможности принтера**.
6. В области **Основные параметры** выберите соответствующий формат пленки в списке **Тип бумаги**.

 **Совет** При необходимости нанесения пометок на обратную сторону прозрачной пленки с возможностью последующего удаления без повреждения оригинала выберите вкладку **Дополнительные функции** и установите флажок **Зеркальное отражение**.

7. В области **Параметры масштабирования** выберите формат конверта в списке **Формат**.
8. Нажмите кнопку **ОК**, а затем **Печать** или **ОК** в диалоговом окне **Печать**. Аппарат HP All-in-One автоматически удерживает пленку до тех пор, пока не просохнут чернила. На пленках они сохнут медленнее, чем на обычной бумаге. Прежде чем прикасаться к пленке, убедитесь, что распечатка просохла.

Печать группы адресов на этикетках или конвертах

Аппарат HP All-in-One позволяет выполнять печать на одном конверте, нескольких конвертах или листах с этикетками, предназначенных для печати на струйных принтерах.

Печать адресов на этикетках или конвертах

1. Напечатайте пробную страницу сначала на обычной бумаге.
2. Наложите пробную страницу на лист с этикетками или конверт и визуально на просвет проверьте расположение каждого текстового блока. При необходимости выполните регулировку.
3. Загрузите этикетки или конверты во входной лоток.

 **Внимание** Не используйте конверты с застёжками или окнами. Они могут застрять в роликах и привести к замятию бумаги.

4. При печати на конвертах выполните следующие действия:
 - а. Откройте окно, содержащее параметры печати, и перейдите на вкладку **Функциональные возможности**.
 - б. В области **Параметры масштабирования** выберите формат конверта в списке **Формат**.
5. Нажмите кнопку **ОК**, а затем **Печать** или **ОК** в диалоговом окне **Печать**.

См. также

["Загрузка конвертов"](#) на стр. 27

Печать плаката

Распечатав документ на нескольких страницах, можно создать плакат. На некоторых страницах аппарат HP All-in-One печатает пунктирные линии для обозначения участков, которые необходимо обрезать перед тем, как склеить части плаката.

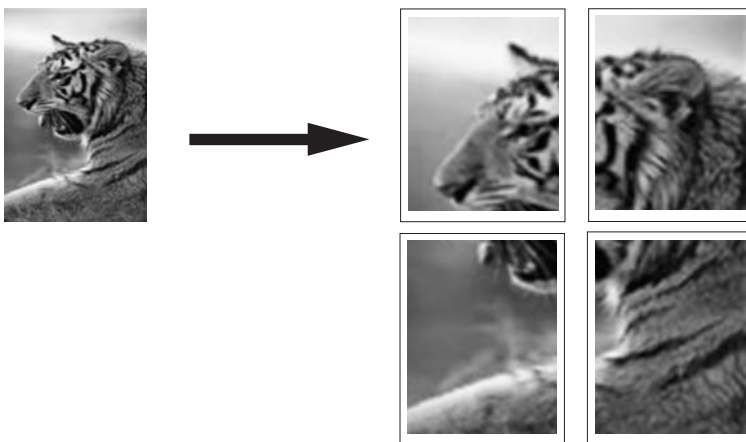

Печать плаката

1. Убедитесь, что во входной лоток загружена бумага.
2. В меню **Файл** используемого приложения выберите **Печать**.
3. Убедитесь, что в качестве принтера выбран аппарат HP All-in-One.
4. Нажмите кнопку, с помощью которой открывается диалоговое окно **Свойства**. В зависимости от используемого программного приложения эта кнопка может называться **Свойства**, **Параметры**, **Настройка принтера**, **Принтер** или **Предпочтения**.
5. Перейдите на вкладку **Дополнительно**.
6. Нажмите **Параметры документа**, затем выберите **Функции принтера**.
7. В списке **Печать плакатов** выберите **2x2 (4 листа)**; **3x3 (9 листов)**; **4x4 (16 листов)** или **5x5 (25 листов)**.
При выборе одного из этих значений аппарат HP All-in-One получает указание увеличить документ так, чтобы он разместился на 4, 9, 16 или 25 страницах. Если исходный документ состоит из нескольких страниц, каждая из них будет распечатана на 4, 9, 16 или 25 листах. Например, одностраничный оригинал при значении параметра 3x3 займет 9 страниц; при том же значении параметра для двухстраничного оригинала потребуется 18 страниц.
8. Нажмите кнопку **ОК**, а затем **Печать** или **ОК** в диалоговом окне **Печать**.
9. После завершения печати плаката обрежьте помеченные поля и склейте листы.

Печать Web-страницы

Можно напечатать Web-страницу на аппарате HP All-in-One из Web-обозревателя.

Печать Web-страницы

1. Убедитесь, что во входной лоток загружена бумага.
2. В меню **Файл** Web-обозревателя выберите **Печать**.
Открывается диалоговое окно **Печать**.
3. Убедитесь, что в качестве принтера выбран аппарат HP All-in-One.
4. Если Web-обозреватель поддерживает соответствующую функцию, выберите элементы Web-страницы, которые необходимо напечатать.
Например, в программе Internet Explorer щелкните по вкладке **Options**, чтобы выбрать **Отображаемых на экране**, **Только выделенного кадра** и **Печатать все связанные документы**.
5. Нажмите кнопку **Печать** или **ОК** для печати Web-страницы.

 **Совет** Для правильной печати Web-страниц, возможно, потребуется установить ориентацию **Альбомная**.

Остановка задания на печать

Несмотря на то, что печать можно остановить как на аппарате HP All-in-One, так и на компьютере, рекомендуется останавливать печать на аппарате HP All-in-One.

 **Примечание.** В большинстве программ, предназначенных для работы в ОС Windows, используется блок предварительной подкачки данных для печати Windows, однако для некоторых приложений существуют исключения. Одним из таких приложений является PowerPoint из пакета Microsoft Office 97.

Если не удастся отменить печать с помощью описанных ниже действий, см. инструкции по отмене печати в фоновом режиме в интерактивной справке по приложению.

Остановка задания на печать с аппарата HP All-in-One

- ▲ Нажмите кнопку **Отмена** на панели управления. Если выполнение задания на печать не прекратилось, нажмите кнопку **Отмена** еще раз.
Для отмены печати может потребоваться некоторое время.

Остановка задания на печать с компьютера

- ▲ Большинство заданий на печать можно отменить из очереди печати.
Дополнительную информацию см. в справочной системе Windows.

См. также

["Кнопки панели управления"](#) на стр. 8

Возобновление задания на печать

Если во время печати возникла ошибка, после ее устранения может потребоваться возобновить задание из HP All-in-One или с компьютера.

Возобновление задания на печать с панели управления

- ▲ Нажмите кнопку **Возобновить**, которая расположена рядом с индикаторами **Проверьте бумагу** и **Проверьте картридж** на панели управления.

Возобновление задания на печать с компьютера

- ▲ Можно возобновить некоторые задания на печать из очереди печати. Дополнительную информацию см. в справочной системе Windows.

См. также

["Кнопки панели управления"](#) на стр. 8

8 Использование функций копирования

Аппарат HP All-in-One позволяет создавать высококачественные цветные и черно-белые копии на различных типах бумаги. Можно увеличивать или уменьшать размер оригинала, чтобы он помещался на листе определенного формата, регулировать качество копии и делать высококачественные копии фотографий, включая копии без полей.

Настоящий раздел содержит следующие темы:

- [Получение копии](#)
- [Установка типа бумаги для копирования](#)
- [Изменение скорости копирования](#)
- [Копирование двухстраничного черно-белого документа](#)
- [Создание копии без полей формата 10 на 15 см \(4 на 6 дюймов\) с фотографии](#)
- [Остановка копирования](#)

Получение копии

Для получения качественных копий можно использовать панель управления.

Получение копии с помощью панели управления

1. Убедитесь, что во входной лоток загружена бумага.
2. Разместите оригинал лицевой стороной вниз в переднем левом углу на стекле.

 **Совет** Для получения высококачественных копий убедитесь, что стекло сканера не загрязнено и на нем нет посторонних прилипших материалов. Дополнительную информацию см. в разделе "[Чистка стекла экспонирования](#)" на стр. 61.

3. Нажмите кнопку **Запуск копирования, Ч/Б** или **Запуск копирования, Цвет**.

 **Совет** Для выполнения быстрого копирования нажмите и удерживайте в нажатом положении кнопку **Сканирование**, а затем нажмите кнопку **Запуск копирования, Ч/Б** или **Запуск копирования, Цвет**.

См. также

["Кнопки панели управления"](#) на стр. 8

Установка типа бумаги для копирования

Для типа бумаги для копирования можно выбрать **Обычная бумага** или **Фотобумага**.

Выбор типа бумаги для копирования

1. Убедитесь, что во входной лоток загружена бумага.
2. Разместите оригинал лицевой стороной вниз в переднем левом углу на стекле.
3. Нажмите кнопку **Тип обычной бумаги** или кнопку **Тип фотобумаги**.
Копирование на фотобумаге автоматически выполняется с максимальным разрешением. Копирование на обычной бумаге автоматически выполняется с обычным разрешением.
4. Нажмите кнопку **Запуск копирования, Ч/Б** или кнопку **Запуск копирования, Цвет**.

Для определения параметра типа бумаги для копирования в зависимости от бумаги, загруженной во входной лоток, см. следующую таблицу.

Тип бумаги	Параметры панели управления
Копирова́льная бумага или фирменный бланк	Обычная
Ярко-белая бумага HP	Обычная
Глянцевая фотобумага HP высшего качества	Фотобумага
Матовая фотобумага HP высшего качества	Фотобумага
Фотобумага HP высшего качества 4" на 6"	Фотобумага
Фотобумага HP	Фотобумага
Фотобумага HP для повседневного использования	Фотобумага
Фотобумага HP для повседневного использования, полуглянцевая	Фотобумага
Другая фотобумага	Фотобумага
Бумага HP повышенного качества	Обычная
Бумага HP All-in-One	Обычная
Бумага HP для печати	Обычная
Другая бумага для струйной печати	Обычная

См. также

["Кнопки панели управления"](#) на стр. 8

Изменение скорости копирования

При запуске копирования с панели управления на обычной бумаге автоматически используется качество **Обычное**.

Можно выполнять быстрое копирование с помощью приведенных ниже инструкций. При быстром копировании качество текста примерно одинаковое, но качество графики может быть хуже. При работе в режиме "Быстрое" расходуется меньше чернил и увеличивается срок службы картриджа.

 **Примечание.** При печати на **фотобумаге** режимы печати "Быстрая" и "Обычная" недоступны.

Копирование в режиме "Быстрое"

1. Убедитесь, что во входной лоток загружена бумага.
2. Разместите оригинал лицевой стороной вниз в переднем левом углу на стекле.

 **Совет** Для получения высококачественных копий убедитесь, что стекло сканера не загрязнено и на нем нет посторонних прилипших материалов. Дополнительную информацию см. в разделе "[Чистка стекла экспонирования](#)" на стр. 61.

3. Нажмите кнопку **Сканирование** и удерживайте ее в нажатом положении, затем нажмите кнопку **Запуск копирования, Ч/Б** или кнопку **Запуск копирования, Цвет**.

См. также

["Кнопки панели управления"](#) на стр. 8

["Установка типа бумаги для копирования"](#) на стр. 53

Копирование двухстраничного черно-белого документа

С помощью аппарата HP All-in-One можно копировать одностраничные или многостраничные документы как цветные или черно-белые. В этом примере аппарат HP All-in-One используется для копирования двухстраничного черно-белого оригинала.

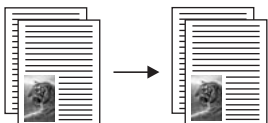

Копирование двухстраничного документа с панели управления

1. Убедитесь, что во входной лоток загружена бумага.
2. Разместите оригинал лицевой стороной вниз в переднем левом углу на стекле.
3. Нажмите **Запуск копирования, Ч/Б**.
4. Уберите первую страницу со стекла экспонирования и загрузите вторую страницу.
5. Нажмите **Запуск копирования, Ч/Б**.

См. также

["Кнопки панели управления"](#) на стр. 8

Создание копии без полей формата 10 на 15 см (4 на 6 дюймов) с фотографии

Чтобы сделать копию фотографии без полей, используйте фотобумагу HP повышенного качества 10 x 15 см (4 x 6 дюймов) с отрывной полосой. При удалении отрывного поля края изображения будут совпадать с краями бумаги.

Получение копии фотографии без полей с панели управления

1. Загрузите фотобумагу с отрывной полосой формата 10 x 15 см во входной лоток.

 **Примечание.** Для копирования без полей необходимо использовать фотобумагу с отрывной полосой.

2. Разместите оригинал фотографии лицевой стороной вниз в переднем левом углу на стекле.
3. Нажмите **Тип фотобумаги**.

 **Примечание.** При выборе **Тип фотобумаги** аппарат HP All-in-One позволяет выполнять копирование оригиналов формата 10 x 15 см без полей.

4. Нажмите **Запуск копирования, Цвет**.
Аппарат HP All-in-One создаст копию оригинальной фотографии без полей, как показано на рисунке ниже.



См. также

["Кнопки панели управления"](#) на стр. 8

Остановка копирования

Остановка копирования

- ▲ Нажмите кнопку **Отмена** на панели управления.

См. также

["Кнопки панели управления"](#) на стр. 8

9 Использование функций сканирования

Сканирование – это процесс преобразования изображений и текста в электронный формат для использования на компьютере. На аппарате HP All-in-One можно сканировать различные материалы (фотографии, журнальные статьи и текстовые документы).

Функции сканирования аппарата HP All-in-One можно использовать для выполнения следующих задач.

- Сканирование текста из статьи в текстовый редактор и цитирования его в отчете.
- Печать визитных карточек и брошюр путем сканирования логотипа и использования его в издательском программном обеспечении.
- Отправка фотографий друзьям и родственникам путем сканирования любимых фотографий и вложения их в сообщения электронной почты.
- Создайте фотокаталог своего дома или офиса.
- Создайте архив ценных фотографий в виде электронного фотоальбома.

 **Примечание.** Если используется программа HP Photosmart, программное обеспечение для распознавания текста (OCR) может быть не установлено на компьютере. Чтобы установить программное обеспечение OCR, необходимо поместить компакт-диск в привод компакт-дисков и выбрать **OCR** в меню установки **Пользовательская**.

Настоящий раздел содержит следующие темы:

- [Сканирование оригинала](#)
- [Редактирование отсканированного изображения во время предварительного просмотра](#)
- [Редактирование отсканированного изображения](#)
- [Редактирование отсканированного документа](#)
- [Остановка сканирования](#)

Сканирование оригинала

Сканирование оригиналов документов или изображений, расположенных на стекле, можно запустить с компьютера или аппарата HP All-in-One. В этом разделе описан второй вариант: сканирование с панели управления HP All-in-One на компьютер.

Для использования функций сканирования аппарат HP All-in-One и компьютер должны быть соединены и включены. Перед сканированием также необходимо установить и запустить на компьютере программу HP Photosmart. Чтобы проверить, запущена ли программа HP Photosmart на компьютере с ОС Windows, найдите значок **Контроль цифровой обработки изображений HP** в области уведомлений в правом нижнем углу экрана рядом с часами.



Примечание. Если закрыть приложение **Контроль цифровой обработки изображений HP** на панели задач Windows, некоторые функции сканирования HP All-in-One могут стать недоступны. Возможность использования полного набора функций появится после повторного запуска программного обеспечения HP Photosmart или перезагрузки компьютера.

Программа HP Photosmart, установленная на компьютере, содержит большое количество инструментов, с помощью которых можно отредактировать и напечатать отсканированное изображение. Можно повысить общее качество изображения, выполнив регулировку яркости, резкости, тона цвета и насыщенности. Можно также обрезать, выпрямить, повернуть изображение или изменить его размер. После настройки отсканированное изображение можно открыть в другом приложении, отправить по электронной почте, сохранить в файле или напечатать.

Сканирование с сохранением на компьютере

1. Поместите оригинал стороной, которую необходимо скопировать или отсканировать, вниз на левый передний край стекла.



Совет Для получения высококачественных копий убедитесь, что стекло сканера не загрязнено и на нем нет посторонних прилипших материалов. Дополнительную информацию см. в разделе ["Чистка стекла экспонирования"](#) на стр. 61.

2. Нажмите **Сканирование**.

На компьютере отображается предварительное отсканированное изображение, которое можно отредактировать. Все изменения применяются только для текущего сеанса.

В программе HP Photosmart имеется много инструментов, с помощью которых можно отредактировать отсканированное изображение. Можно повысить общее качество изображения, выполнив регулировку яркости, резкости, тона цвета и насыщенности. Кроме того, можно обрезать, повернуть или изменить размер изображения.

3. Выполнив все необходимые изменения в окне предварительного просмотра, нажмите **Принять**.

См. также

["Кнопки панели управления"](#) на стр. 8

Редактирование отсканированного изображения во время предварительного просмотра

Для изменения отсканированного изображения во время предварительного просмотра можно воспользоваться инструментами, доступными в программе **Сканирование HP**. Все изменения, например, яркости, типа изображения, разрешения и других параметров, будут использоваться только для этого сеанса сканирования.

После сканирования изображения можно выполнить дополнительные изменения с помощью программы HP Photosmart.

См. также

["Использование программного обеспечения HP Photosmart"](#) на стр. 11

Редактирование отсканированного изображения

Отсканированное изображение, например, фотографию или рисунок, можно редактировать с помощью программного обеспечения, установленного вместе с аппаратом HP All-in-One. Это программное обеспечение позволяет поворачивать или обрезать изображение, а также настраивать яркость, контрастность и насыщенность цветов.

 **Примечание.** Если используется программа HP Photosmart, программное обеспечение для распознавания текста (OCR) может быть не установлено на компьютере. Чтобы установить программное обеспечение OCR, необходимо поместить компакт-диск в привод компакт-дисков и выбрать **OCR** в меню установки **Пользовательская**.

См. также

["Использование программного обеспечения HP Photosmart"](#) на стр. 11

Редактирование отсканированного документа

Отсканированный документ можно редактировать с помощью программы оптического распознавания символов (OCR). Сканирование текста с использованием программы OCR позволяет перенести содержимое журнальных статей, книг и других печатных материалов в нужный текстовый редактор и многие другие приложения в виде редактируемого текста. Для достижения наилучших результатов необходимо научиться правильно использовать программу OCR. Не следует думать, что при первом использовании программы OCR отсканированные текстовые документы будут иметь безукоризненное качество. Использование программы OCR – это искусство, для овладения которым требуется определенное время и практика.

 **Примечание.** Если используется программа HP Photosmart, программное обеспечение для распознавания текста (OCR) может быть не установлено на компьютере. Чтобы установить программное обеспечение OCR, необходимо поместить компакт-диск в привод компакт-дисков и выбрать **OCR** в меню установки **Пользовательская**.

См. также

["Использование программного обеспечения HP Photosmart"](#) на стр. 11

Остановка сканирования

Остановка сканирования

▲ Нажмите кнопку **Отмена** на панели управления.

См. также

["Кнопки панели управления"](#) на стр. 8

10 Обслуживание аппарата HP All-in-One

Поддерживать аппарат HP All-in-One в исправном состоянии нетрудно. Для обеспечения высокого качества копий и отсканированных изображений следует время от времени протирать стекло экспонирования и подложку крышки от пыли. Также периодически необходимо заменять, выравнивать и чистить картриджи. Настоящий раздел содержит инструкции по поддержанию аппарата HP All-in-One в хорошем рабочем состоянии. Выполняйте простые операции по обслуживанию по мере необходимости.

Настоящий раздел содержит следующие темы:

- [Чистка аппарата HP All-in-One](#)
- [Печать отчета самопроверки](#)
- [Работа с картриджами](#)

Чистка аппарата HP All-in-One

Для обеспечения высокого качества копий и отсканированных изображений необходимо протирать стекло экспонирования и подложку крышки от пыли. Кроме того, следует вытирать пыль с внешней поверхности аппарата HP All-in-One.

Настоящий раздел содержит следующие темы:

- [Чистка внешних поверхностей](#)
- [Чистка стекла экспонирования](#)
- [Чистка подложки крышки](#)

Чистка внешних поверхностей

Пыль, подтеки и пятна на корпусе следует удалять мягкой тканью или слегка увлажненной губкой. Внутренние детали аппарата HP All-in-One не требуют чистки. Не допускайте попадания жидкости на панель управления и внутрь аппарата HP All-in-One.

△ **Внимание** Во избежание повреждения внешних поверхностей аппарата HP All-in-One не используйте спирт или чистящие средства на основе спирта.

Чистка стекла экспонирования

Отпечатки пальцев, пятна, волосы и пыль на поверхности основного стекла снижают производительность и ухудшают точность работы функций копирования и сканирования.

Очистка стекла

1. Выключите аппарат HP All-in-One, отсоедините кабель питания и поднимите крышку.
2. Очистите стекло мягкой тканью или губкой, слегка смоченной неабразивным средством для чистки стекла.

△ **Внимание** Не используйте для чистки стекла экспонирования абразивные, ацетоновые, бензольные или тетрахлоруглеродные средства — они могут повредить стекло. Не наливайте и не разбрызгивайте жидкость непосредственно на стекло экспонирования. Жидкость может подтекать под стекло и приводить к повреждению аппарата.

3. Во избежание появления пятен на отсканированных изображениях чистите стекло сухой, мягкой тканью без волокон.
4. Подключите кабель питания, а затем включите аппарат HP All-in-One.

Чистка подложки крышки

На белую подложку для документов, расположенную с нижней стороны крышки аппарата HP All-in-One, могут налипать загрязнения.

Очистка подложки крышки

1. Выключите аппарат HP All-in-One, отсоедините кабель питания и поднимите крышку.
2. Очистите белую подложку для документов мягкой тканью или губкой, слегка смоченной теплой водой с мягким мылом.
Удаляйте загрязнения, аккуратно протирая подложку. Не соскабливайте загрязнения.
3. Досушите протрите подложку сухой мягкой тканью без волокон.

△ **Внимание** Не используйте салфетки с бумажной основой — они могут поцарапать подложку.

4. Если не удастся достаточно хорошо очистить подложку, повторите описанные выше шаги с использованием изопропилового (протирачного) спирта, затем тщательно протрите подложку влажной тканью для удаления малейших следов спирта.

△ **Внимание** Не допускайте попадания спирта на стекло экспонирования или внешние поверхности аппарата HP All-in-One - возможно повреждение аппарата.

5. Подключите кабель питания, а затем включите аппарат HP All-in-One.

Печать отчета самопроверки

Если возникли неполадки при печати, то, прежде чем заменять картриджи, распечатайте отчет самопроверки. Этот отчет содержит полезную информацию о состоянии устройства, включая информацию о картриджах.

Печать отчета самопроверки

1. Загрузите обычную чистую белую бумагу формата A4 или Letter во входной лоток.
2. Нажмите кнопку **Отмена** и удерживайте ее в нажатом положении, затем нажмите кнопку **Запуск копирования, Цвет**.
Аппарат HP All-in-One распечатает отчет самопроверки, в котором может быть указана причина неполадки печати. Ниже показан пример области проверки уровня чернил на отчете.

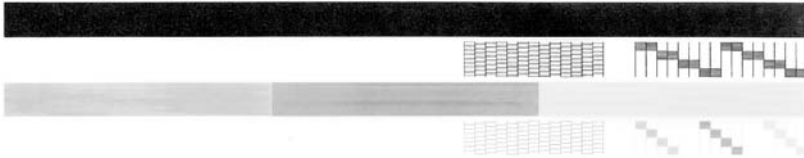

3. Убедитесь, что на тестовых шаблонах отображается вся решетка, и что толстые цветные линии непрерывны.
 - Если некоторые линии в шаблоне прерываются, это может означать неисправность сопел. Возможно, необходимо очистить картриджи.
 - Если черная полоса отсутствует, является блеклой или на ней имеются полосы, возможно, возникла проблема с черным или фотокартриджем в правом гнезде.

 **Примечание.** Некоторые модели HP All-in-One не поддерживают фотокартриджи.

 - Если одна из цветных полос отсутствует, является блеклой или на ней имеются полосы, возможно, возникла проблема с трехцветным картриджем в левом гнезде.

См. также

- ["Чистка картриджей"](#) на стр. 74
- ["Замена картриджей"](#) на стр. 65
- ["Кнопки панели управления"](#) на стр. 8

Работа с картриджами

Для обеспечения оптимального качества печати аппарата HP All-in-One требуется выполнить простые операции по обслуживанию. В этом разделе содержатся инструкции по работе с картриджами, а также инструкции по замене, выравниванию и чистке картриджей.

Также может понадобиться проверить картриджи, если индикатор "Проверьте картридж" горит. Это может означать, что картриджи установлены неправильно или отсутствуют, не удалена пластиковая лента, в картриджах закончились чернила или каретка заблокирована.

Настоящий раздел содержит следующие темы:

- [Обращение с картриджами](#)
- [Проверка предполагаемого уровня чернил](#)
- [Замена картриджей](#)
- [Использование режима резервной печати](#)
- [Использование фотокартриджа](#)
- [Хранение картриджей](#)
- [Выравнивание картриджей](#)
- [Чистка картриджей](#)
- [Чистка контактов картриджа](#)
- [Чистка области вокруг сопел](#)
- [Удаление чернил с кожи и одежды](#)

Обращение с картриджами

Перед заменой или чисткой картриджа необходимо ознакомиться с названиями частей и правилами обращения с картриджами.

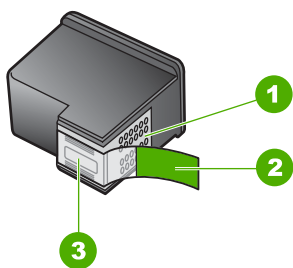

1	Медные контакты
2	Пластиковая лента с розовым язычком (необходимо удалить перед установкой)
3	Сопла под защитной лентой

Держите картриджи за детали из черной пластмассы, эмблемой вверх. Не дотрагивайтесь до медных контактов или сопел.



Примечание. Обращайтесь с картриджами осторожно. В результате падения или встряхивание картриджа возможны временные неполадки при печати или даже неустраняемые повреждения.

Проверка предполагаемого уровня чернил

Для определения срока предстоящей замены картриджа предусмотрена удобная проверка уровня чернил. Уровень чернил отражает приблизительный объем чернил, оставшихся в картридже.

 **Совет** Можно также распечатать отчет самопроверки, чтобы определить, требуется ли замена картриджей.

 **Примечание.** Аппарат HP All-in-One определяет уровень чернил только при использовании фирменных чернил HP. При установке повторно заправленных или ранее использовавшихся картриджей уровень чернил может определяться неточно.

Проверка уровня чернил с помощью программного обеспечения HP Photosmart

1. В программе Центр решений HP выберите **Параметры, Параметры печати**, а затем **Обслуживание принтера**.

 **Примечание.** Окно **Панель инструментов принтера** можно также открыть из диалогового окна **Свойства печати**. В диалоговом окне **Свойства печати** выберите вкладку **Службы**, а затем выберите **Обслуживание этого устройства**.

Отображается окно **Настройки печати**.

2. Выберите вкладку **Предполагаемый уровень чернил**.
Отображается примерный уровень чернил в картридже.

См. также

["Печать отчета самопроверки" на стр. 62](#)

Замена картриджей

Когда в картридже заканчиваются чернила, воспользуйтесь следующими указаниями.

 **Примечание.** Когда в картридже заканчиваются чернила, на дисплее панели управления отображается соответствующее сообщение. Кроме того, уровень чернил можно контролировать с помощью программного обеспечения, входящего в комплект поставки HP All-in-One.

При появлении предупреждающего сообщения о низком уровне чернил, проверьте наличие картриджа для замены. Картриджи также следует заменить, если текст отображается блекло или возникают неполадки качества печати, связанные с картриджами.

Заказать картриджи для аппарата HP All-in-One можно по адресу: www.hp.com/buy/supplies. При появлении запроса укажите страну/регион, выберите продукт и нажмите одну из ссылок для оформления заказа.

Выбор правильной комбинации картриджей

Выберите оптимальную комбинацию картриджей для задания на печать:

- Повседневная печать. Используйте черный и трехцветный картриджи.
- Цветные фотографии. Используйте черный и трехцветный картриджи.

Замена картриджей

1. Убедитесь, что аппарат HP All-in-One включен.

△ **Внимание** Если при открытии крышки доступа к картриджам аппарат HP All-in-One был выключен, извлечь картриджи из аппарата HP All-in-One невозможно. Если картриджи установлены в аппарате ненадежно, попытка их извлечения из аппарата HP All-in-One может привести к его повреждению.

2. Откройте дверцу доступа к картриджам.

Каретка аппарата HP All-in-One начнет перемещаться в среднее положение. Если каретка не перемещается в среднее положение, выключите аппарат HP All-in-One и включите его заново.

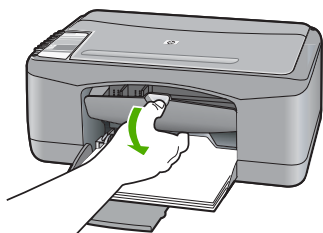

3. После полной остановки каретки слегка нажмите на картридж и извлеките его. При замене трехцветного картриджа следует извлечь картридж из левого гнезда.

При замене черного картриджа или фотокартриджа следует извлечь картридж из правого гнезда.

 **Примечание.** Принтер может поставляться только с трехцветным картриджем. Для получения высокого качества печати установите черный картридж в дополнение к трехцветному картриджу. Предусмотрена печать без черного картриджа, но в таком случае замедляется скорость печати и распечатанные цвета отличаются от тех, которые печатаются при использовании черного и трехцветного картриджей.

Некоторые модели HP All-in-One не поддерживают фотокартриджи.

Для заказа картриджей перейдите по адресу www.hp.com. Выберите страну/регион, затем выберите **Buy** или **Online Shopping**.

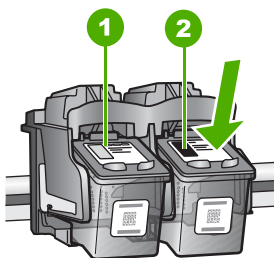

1	Гнездо для трехцветного картриджа
2	Гнездо для черного картриджа и фотокартриджа

4. Потянув на себя, извлеките картридж из гнезда.
5. При замене черного картриджа, его следует хранить в защитном футляре или герметичном пластиковом контейнере.

После извлечения картриджа, в котором закончились чернила, его можно утилизировать. Во многих странах и регионах действует программа по утилизации расходных материалов для струйных принтеров HP, которая позволяет бесплатно сдавать использованные картриджи на вторичную переработку. Дополнительную информацию см. на следующем Web-сайте:

www.hp.com/hpinfo/globalcitizenship/environment/recycle/inkjet.html

6. Извлеките новый картридж из упаковки, прикасаясь только к черному пластику. Аккуратно удалите пластиковую ленту, потянув ее за розовый язычок.

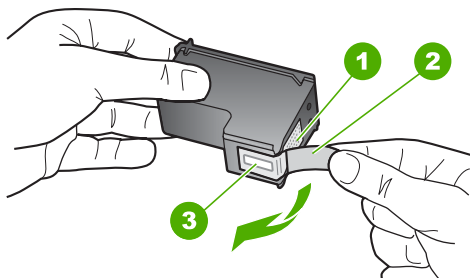

1	Медные контакты
2	Пластиковая лента с розовым язычком (необходимо удалить перед установкой)
3	Сопла под защитной пленкой

△ **Внимание** Не дотрагивайтесь до медных контактов или сопел. Прикосновение к этим частям может привести к засорению сопел, сбоям при подаче чернил и повреждению электрических контактов.



7. Поместите новый картридж в пустое гнездо. Затем осторожно нажмите на верхнюю часть картриджа до щелчка. Трехцветный картридж устанавливается в левое гнездо. Черный картридж или фотокартридж устанавливается в правое гнездо.

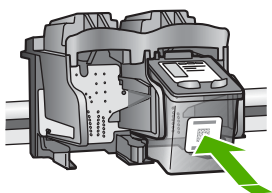

8. Закройте дверцу доступа к картриджам.

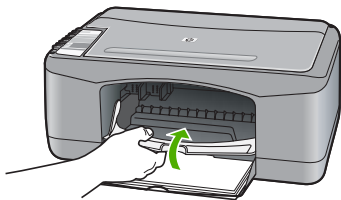

9. Распечатайте страницу выравнивания картриджей и расположите ее в левом переднем углу стекла экспонирования верхним краем влево.

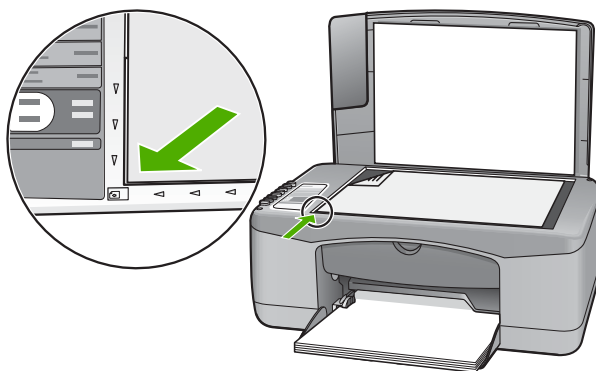

10. Нажмите кнопку **Сканирование**.

Аппарат HP All-in-One выполнит выравнивание картриджей. Сохранять страницу выравнивания картриджей не требуется.

См. также

- "[Проверка предполагаемого уровня чернил](#)" на стр. 65
- "[Кнопки панели управления](#)" на стр. 8

Использование режима резервной печати

Используйте резервный режим печати для работы с HP All-in-One при наличии только одного картриджа. Резервный режим печати включается при извлечении одного картриджа из каретки.

 **Примечание.** Если HP All-in-One работает в резервном режиме печати с одним картриджем, на экране отображается соответствующее сообщение. Если это сообщение отображается, когда в аппарате установлены два картриджа, убедитесь, что с обоих картриджей удалена защитная пластиковая лента. Если пластиковая лента закрывает контакты картриджа, аппарат не может распознать картридж.

Для получения дополнительной информации о резервном режиме печати обратитесь к следующим разделам:

- [Печать в резервном режиме с одним картриджем](#)
- [Выход из резервного режима печати с одним картриджем](#)

Печать в резервном режиме с одним картриджем

При печати в резервном режиме замедляется работа HP All-in-One и снижается качество печати.

Установленный картридж	Результат
Черный картридж	Цвета печатаются оттенками серого.
Трехцветный картридж	Цвета передаются как обычно, кроме черного, который имеет сероватый оттенок и фактически не является черным.
Фотокартридж	Цвета печатаются оттенками серого.

 **Примечание.** HP не рекомендует использовать фотокартридж для печати в режиме резервной печати.

Примечание. Принтер может поставляться только с трехцветным картриджем. Для получения высокого качества печати установите черный картридж в дополнение к трехцветному картриджу. Предусмотрена печать без черного картриджа, но в таком случае замедляется скорость печати и распечатанные цвета отличаются от тех, которые печатаются при использовании черного и трехцветного картриджей.

Некоторые модели HP All-in-One не поддерживают фотокартриджи.

Для заказа картриджей перейдите по адресу www.hp.com. Выберите страну/регион, затем выберите **Buy** или **Online Shopping**.

Выход из резервного режима печати с одним картриджем

Для выхода из резервного режима печати установите в HP All-in-One два картриджа.

Информацию об установке картриджа см. в разделе "[Замена картриджей](#)" на стр. 65.

Использование фотокартриджа

С помощью фотокартриджа можно оптимизировать качество цветных фотографий и копий, распечатываемых на аппарате HP All-in-One. Выньте черный картридж и вставьте вместо него фотокартридж. При установке трехцветного картриджа и фотокартриджа используется шестичцветная система, обеспечивающая улучшенное качество цветных фотографий.

Если потребуется распечатать обычные текстовые документы, снова установите черный картридж. Защитный футляр картриджа или герметичный пластиковый контейнер служит для хранения неиспользуемого картриджа.



Примечание. Принтер может поставляться только с трехцветным картриджем. Для получения высокого качества печати установите черный картридж в дополнение к трехцветному картриджу. Предусмотрена печать без черного картриджа, но в таком случае замедляется скорость печати и распечатанные цвета отличаются от тех, которые печатаются при использовании черного и трехцветного картриджей.

Некоторые модели HP All-in-One не поддерживают фотокартриджи.

Для заказа картриджей перейдите по адресу www.hp.com. Выберите страну/регион, затем выберите **Buy** или **Online Shopping**.

См. также

- ["Замена картриджей"](#) на стр. 65
- ["Кнопки панели управления"](#) на стр. 8

Хранение картриджей

Следуйте этим рекомендациям при обслуживании и хранении картриджей HP и для обеспечения высокого качества печати.

- [Хранение и обращение с картриджами](#)
- [Защитный футляр для картриджа](#)

Хранение и обращение с картриджами

Чтобы правильно обращаться с картриджами HP и обеспечить высокое качество печати, следуйте приведенным ниже рекомендациям.

- Устанавливайте картридж до даты **установки**, которая напечатана на упаковке.
- Во избежание высыхания чернил при извлечении картриджа из аппарата его следует хранить в герметичной пластиковой упаковке. При хранении фотокартриджа можно использовать защитный футляр. Дополнительную информацию см. в разделе ["Защитный футляр для картриджа"](#) на стр. 71.
- Храните все неиспользуемые картриджи в герметичных упаковках до тех пор, пока они не потребуются. Храните картриджи при комнатной температуре (от 15 до 35 °C).
- Не удаляйте пластиковую ленту, закрывающую сопла, до тех пор, пока не потребуются установить картридж в аппарат. Если пластиковая лента уже снята с картриджа, не пытайтесь приклеить ее обратно. В противном случае картридж может быть поврежден.

△ **Внимание** Всегда отключайте питание аппарата HP All-in-One с помощью кнопки питания перед отсоединением кабеля питания или отключением переключателя-пилота. Это позволит аппарату правильно разместить картриджи для хранения. При хранении HP All-in-One не извлекайте установленный картридж.

Защитный футляр для картриджа

В некоторых странах/регионах при покупке фотокартриджа к нему прилагается защитный футляр. В других странах/регионах защитный футляр для картриджа

прилагается к аппарату HP All-in-One. Если защитный футляр не прилагался ни к фотокартриджу, ни к устройству HP All-in-One, можно использовать герметичный пластиковый контейнер для защиты картриджа.

Защитный футляр картриджа предназначен для хранения неиспользуемого картриджа и предотвращения высыхания чернил. При извлечении картриджа из аппарата HP All-in-One храните его в защитном футляре. Например, в защитном футляре хранится черный картридж после извлечения из аппарата, когда выполняется печать высококачественных фотографий с помощью фотокартриджа и трехцветного картриджа.

 **Примечание.** Принтер может поставляться только с трехцветным картриджем. Для получения высокого качества печати установите черный картридж в дополнение к трехцветному картриджу. Предусмотрена печать без черного картриджа, но в таком случае замедляется скорость печати и распечатанные цвета отличаются от тех, которые печатаются при использовании черного и трехцветного картриджей.

Некоторые модели HP All-in-One не поддерживают фотокартриджи.

Для заказа картриджей перейдите по адресу www.hp.com. Выберите страну/регион, затем выберите **Buy** или **Online Shopping**.

Установка картриджа в защитный футляр

- ▲ Поместите картридж в защитный футляр под небольшим углом и нажмите на него до щелчка.

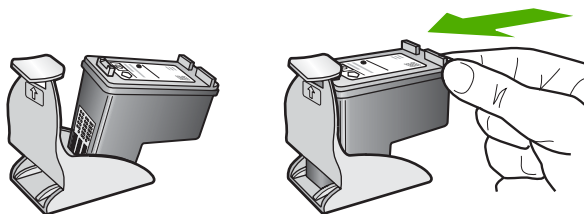

Извлечение картриджа из защитного футляра

- ▲ Нажав на крышку защитного футляра, осторожно извлеките картридж.

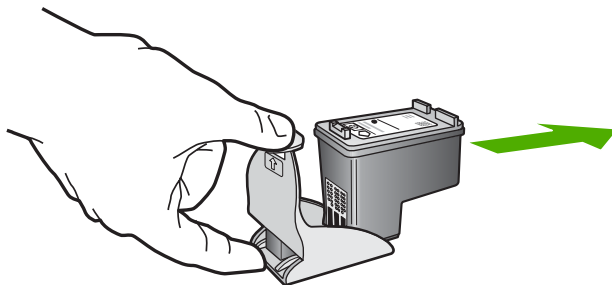

Выравнивание картриджей

Аппарат HP All-in-One предлагает выполнить выравнивание картриджей каждый раз после установки или замены картриджа. Кроме того, выравнивание картриджей можно выполнить в любое время с помощью панели управления или программы, установленной вместе с HP All-in-One. Выравнивание картриджей обеспечивает печать высокого качества.

 **Примечание.** Если вынимается и снова устанавливается один и тот же картридж, аппарат HP All-in-One не выдает запрос на выравнивание картриджей. Аппарат HP All-in-One запоминает значения выравнивания для картриджей, поэтому не требуется выполнять их повторное выравнивание.

Выравнивание новых установленных картриджей

1. Убедитесь, что во входной лоток загружена обычная чистая бумага формата A4 или letter.

Аппарат HP All-in-One распечатает страницу выравнивания картриджей.

 **Примечание.** Выравнивание не будет выполнено, если во входной лоток загружена цветная бумага. В случае сбоя загрузите во входной лоток белую чистую бумагу и повторите эту операцию.

Причиной повторного сбоя при выравнивании может служить неисправный датчик или картридж. Для устранения неисправности следует обратиться в службу технической поддержки HP. Посетите Web-сайт www.hp.com/support. При появлении запроса выберите соответствующую страну/регион и нажмите **Связь с HP** для получения информации по обращению в службу технической поддержки.

2. Расположите страницу выравнивания картриджей (стороной для печати вниз) в левом переднем углу стекла экспонирования верхним краем слева.

3. Нажмите кнопку **Сканирование**.

Аппарат HP All-in-One выполнит выравнивание картриджей. Сохранять страницу выравнивания картриджей не требуется.

Выравнивание картриджей с помощью программного обеспечения HP Photosmart

1. Загрузите обычную чистую белую бумагу формата A4 или Letter во входной лоток.



Примечание. Выравнивание не будет выполнено, если во входной лоток загружена цветная бумага. В случае сбоя загрузите во входной лоток белую чистую бумагу и повторите эту операцию.

Причиной повторного сбоя при выравнивании может служить неисправный датчик или картридж. Для устранения неисправности следует обратиться в службу технической поддержки HP. Посетите Web-сайт www.hp.com/support. При появлении запроса выберите соответствующую страну/регион и нажмите **Связь с HP** для получения информации по обращению в службу технической поддержки.

2. В программе Центр решений HP выберите **Параметры, Параметры печати**, а затем **Настройки печати**.



Примечание. Окно **Панель инструментов принтера** можно также открыть из диалогового окна **Свойства печати**. В диалоговом окне **Свойства печати** выберите вкладку **Службы**, а затем выберите **Обслуживание этого устройства**.

На экране появится окно **Настройки печати**.

3. Выберите вкладку **Службы устройства**.
4. Выберите **Выравнивание картриджей**.
Аппарат HP All-in-One распечатает лист выравнивания картриджей.
5. Расположите лист выравнивания картриджей в левом переднем углу стекла экспонирования стороной для печати вниз.
6. Нажмите кнопку **Сканирование**.
Аппарат HP All-in-One выполнит выравнивание картриджей. Сохранять лист выравнивания картриджей не требуется.

См. также

"[Кнопки панели управления](#)" на стр. 8

Чистка картриджей

Используйте эту функцию, если в отчете самопроверки возникают вертикальные полосы и белые линии во всех цветовых строках или если после первой установки картриджа обнаружено искажение цветов распечаток. Не выполняйте чистку картриджей без необходимости, так как это приводит к расходу чернил и уменьшает срок службы сопел картриджа.

Чистка картриджей с помощью программы HP Photosmart

1. Загрузите белую чистую бумагу формата letter, A4 или legal во входной лоток.
2. В программе Центр решений HP выберите **Параметры**, **Параметры печати**, а затем **Обслуживание принтера**.

 **Примечание.** Окно **Панель инструментов принтера** можно также открыть из диалогового окна **Свойства печати**. В диалоговом окне **Свойства печати** выберите вкладку **Службы**, а затем выберите **Обслуживание этого устройства**.

Отображается окно **Настройки печати**.

3. Откройте вкладку **Службы устройства**
4. Выберите **Чистка картриджей**.
5. Следуйте инструкциям до получения распечатки приемлемого качества, а затем щелкните **Готово**.

Если чистка картриджа не улучшает качества копирования или печати, перед заменой картриджа попробуйте почистить его контакты.

См. также

- "[Чистка контактов картриджа](#)" на стр. 75
- "[Замена картриджей](#)" на стр. 65

Чистка контактов картриджа

Чистку контактов картриджа следует производить в том случае, если после чистки и выравнивания картриджа на дисплее панели управления постоянно возникают сообщения о необходимости проверки картриджа или мигает индикатор проверки картриджа.

Перед чисткой контактов картриджа извлеките картридж и убедитесь в отсутствии препятствий в области контактов, затем установите картридж обратно. Если сообщения о проверке картриджей продолжают появляться, выполните чистку контактов картриджа.

Подготовьте следующие материалы:

- Сухие тампоны из пенорезины, ткань без ворса или любой мягкий материал, который не будет оставлять мелких фрагментов или волокон.

 **Совет** Фильтры для кофеварок изготовлены из материала без ворса и хорошо подходят для чистки картриджей.

- Дистиллированная, отфильтрованная или бутилированная вода (водопроводная вода содержит примеси и может вызвать повреждение картриджей).

 **Внимание** **Не** используйте средства для чистки стекол или содержащие спирт жидкости для чистки контактов картриджей. Это может привести к повреждению картриджа или аппарата HP All-in-One.

Чистка контактов картриджа

1. Включите аппарат HP All-in-One и откройте дверцу доступа к картриджам. Каретка аппарата HP All-in-One начнет перемещаться в среднее положение.
2. После полной остановки каретки отсоедините кабель питания на задней панели аппарата HP All-in-One.
3. Слегка нажав на картридж, освободите его из фиксаторов и извлеките его из гнезда, потянув на себя.

 **Примечание.** Не следует извлекать оба картриджа одновременно. Извлекайте и выполняйте чистку картриджей по одному. Не оставляйте картридж вне аппарата HP All-in-One более 30 минут.

4. Проверьте контакты картриджа на наличие чернил или посторонних частиц.
5. Смочите чистый тампон из пенорезины или ткань без ворса дистиллированной водой и тщательно отожмите лишнюю воду.
6. Возьмите картридж за боковые стороны.
7. Очистите только медные контакты. Подождите, пока картриджи высохнут (приблизительно 10 минут) перед повторной установкой.

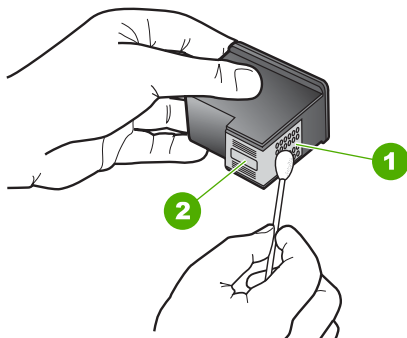

1	Медные контакты
2	Сопла (не чистить)

8. Установите картридж обратно в гнездо. Нажмите на картридж до щелчка.
9. При необходимости чистки другого картриджа повторите описанные выше шаги.
10. Аккуратно закройте дверцу доступа к картриджам и подсоедините кабель питания на задней панели аппарата HP All-in-One.

См. также

- "[Чистка области вокруг сопел](#)" на стр. 76
- "[Замена картриджей](#)" на стр. 65

Чистка области вокруг сопел

Если аппарат HP All-in-One используется в запыленном месте, внутри устройства может скапливаться небольшое количество пыли. В этом мусоре могут быть частички пыли, волосы, шерсть или волокна от одежды. Попадание пыли на

картриджи может привести к появлению полос и пятен на распечатанных страницах. Чтобы устранить чернильные штрихи, почистите область вокруг сопел, как описано в данном руководстве.

 **Примечание.** Чистку области сопел следует выполнять только в том случае, если после чистки картриджей с помощью панели управления или установленного вместе с аппаратом программного обеспечения HP All-in-One на страницах по-прежнему имеются полосы и пятна.

Подготовьте следующие материалы:

- сухие тампоны из пенорезины, ткань без ворса или любой мягкий материал, который не будет распадаться на части или оставлять волокна;

 **Совет** Фильтры для кофеварок изготовлены из материала без ворса и хорошо подходят для чистки картриджей.

- дистиллированная, отфильтрованная или бутылочная вода (вода из-под крана может содержать загрязнения, способные повредить картриджи).

 **Внимание** Не дотрагивайтесь до медных контактов или сопел. Прикосновение к этим частям может привести к засорению сопел, сбоям при подаче чернил и повреждению электрических контактов.

Чистка области сопел

1. Включите аппарат HP All-in-One и откройте дверцу доступа к картриджам. Каретка аппарата HP All-in-One начнет перемещаться в среднее положение.
2. После полной остановки каретки отсоедините кабель питания на задней панели аппарата HP All-in-One.
3. Слегка нажав на картридж, освободите его из фиксаторов и извлеките его из гнезда, потянув на себя.

 **Примечание.** Не следует извлекать оба картриджа одновременно. Извлекайте и выполняйте чистку картриджей по одному. Не оставляйте картридж вне аппарата HP All-in-One более 30 минут.

Примечание. Принтер может поставляться только с трехцветным картриджем. Для получения высокого качества печати установите черный картридж в дополнение к трехцветному картриджу. Предусмотрена печать без черного картриджа, но в таком случае замедляется скорость печати и распечатанные цвета отличаются от тех, которые печатаются при использовании черного и трехцветного картриджей.

Некоторые модели HP All-in-One не поддерживают фотокартриджи.

Для заказа картриджей перейдите по адресу www.hp.com. Выберите страну/регион, затем выберите **Buy** или **Online Shopping**.

4. Поместите картридж на лист бумаги соплами вверх.
5. Слегка увлажните чистый тампон из пенорезины дистиллированной водой.

6. С помощью тампона выполните чистку поверхности и краев области сопел, как показано ниже.

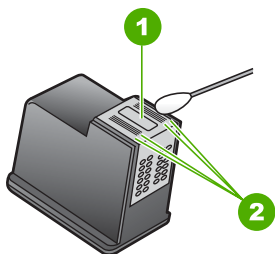

1	Пластина сопел (не чистить)
2	Поверхность и края области сопел

△ **Внимание** Не чистите пластинку сопел.

7. Установите картридж обратно в гнездо. Нажмите на картридж до щелчка.
8. При необходимости чистки другого картриджа повторите описанные выше шаги.
9. Аккуратно закройте дверцу доступа к картриджам и подсоедините кабель питания на задней панели аппарата HP All-in-One.

См. также

"Чистка картриджей" на стр. 74

Удаление чернил с кожи и одежды

Для удаления чернильных пятен с кожи и одежды выполните следующие действия:

Поверхность	Способ удаления
Кожа	Вымыть загрязненное место абразивным мылом.
Белая ткань	Постирать ткань в <i>холодной</i> воде с хлорным отбеливателем.
Цветная ткань	Постирать ткань в <i>холодной</i> воде с аммиачным моющим средством.

△ **Внимание** Для удаления чернил с ткани всегда пользуйтесь только холодной водой. При использовании теплой или горячей воды чернила могут проникнуть в волокна ткани.

11 Покупка расходных материалов для печати

Расходные материалы HP, такие как рекомендуемые типы бумаги и картриджи, можно заказать в интерактивном режиме на Web-сайте HP.

Настоящий раздел содержит следующие темы:

- [Заказ бумаги и других материалов для печати](#)
- [Заказ картриджей](#)
- [Заказ других расходных материалов](#)

Заказ бумаги и других материалов для печати

Заказать бумагу HP и другие расходные материалы, такие как фотобумага HP повышенного качества или универсальная бумага HP можно по адресу www.hp.com/buy/supplies. При появлении запроса укажите страну/регион, следуйте подсказкам по выбору расходных материалов и нажмите одну из ссылок на странице покупок.

Заказ картриджей

Список серийных номеров картриджей приведен в печатной документации, прилагаемой к аппарату HP All-in-One. Узнать номера картриджей для повторного заказа можно с помощью программы, прилагаемой к аппарату HP All-in-One. Картриджи можно заказать на Web-сайте HP. Можно также обратиться к продавцу продуктов HP, чтобы подтвердить правильность номеров для повторного заказа картриджей для аппарата и приобрести картриджи.

Бумагу и расходные материалы HP можно заказать на Web-сайте www.hp.com/buy/supplies. При необходимости выберите страну/регион, затем укажите изделие и щелкните по одной из ссылок заказа на этой странице.

 **Примечание.** В настоящее время некоторые разделы Web-сайта HP доступны только на английском языке.

Примечание. Для ряда стран/регионов поддержка интерактивных заказов картриджей отсутствует. Если поддержка отсутствует в стране/регионе потребителя, за информацией о приобретении картриджа следует обратиться в местную торговую организацию HP.

Заказ картриджей с помощью программы HP Photosmart

1. В программе Центр решений HP выберите **Параметры**, **Параметры печати**, а затем **Обслуживание принтера**.

 **Примечание.** Окно **Панель инструментов принтера** можно также открыть из диалогового окна **Свойства печати**. В диалоговом окне **Свойства печати** выберите вкладку **Службы**, а затем выберите **Обслуживание этого устройства**.

2. Выберите вкладку **Предполагаемый уровень чернил**.
3. Щелкните **Информация о заказе картриджей**.
Отображается номер повторного заказа картриджей.
4. Нажмите кнопку **Интерактивный заказ**.
HP предоставляет официальным организациям электронной торговли подробную информацию о принтере - модель, серийный номер и емкость картриджей. Требуемые расходные материалы предлагаются автоматически; можно изменить их количество, добавить или удалить некоторые покупаемые материалы и оформить заказ.

Заказ других расходных материалов

Для заказа других материалов, например, программного обеспечения HP Photosmart, копии руководства по установке или другой печатной документации, а также компонентов, замену которых пользователь может выполнить самостоятельно, позвоните по соответствующему номеру.

Страна/регион	Тел. для заказа
Азиатско-Тихоокеанский регион (кроме Японии)	65 272 5300
Австралия	1300 721 147
Европа	+49 180 5 290220 (Германия) +44 870 606 9081 (Великобритания)
Новая Зеландия	0800 441 147
Южная Африка	+27 (0)11 8061030
США и Канада	1-800-474-6836 (1-800-HP-INVENT)

Для заказа изделий по странам/регионам, не перечисленным в таблице, см. www.hp.com/support. При появлении запроса выберите страну/регион и нажмите **Связь с HP** для получения информации по обращению в службу технической поддержки.

 **Примечание.** В настоящее время некоторые разделы Web-сайта HP доступны только на английском языке.

12 Устранение неполадок

Настоящий раздел содержит следующие темы:

- [Советы по устранению неполадок](#)
- [Устранение неполадок, возникающих при установке аппаратного обеспечения](#)
- [Устранение неполадок при установке программного обеспечения](#)
- [Устранение неполадок с картриджами](#)
- [Устранение неполадок качества печати](#)
- [Устранение неполадок печати](#)
- [Устранение неполадок копирования](#)
- [Устранение неполадок при сканировании](#)
- [Ошибки](#)

Советы по устранению неполадок

Настоящий раздел содержит следующие темы:

- [Неполадки соединения USB](#)
- [О бумаге](#)
- [Устранение замятия бумаги](#)
- [Просмотр файла README](#)

Неполадки соединения USB

Если между аппаратом HP All-in-One и компьютером нет соединения, выполните следующее:

- Проверьте индикатор **Вкл.** на передней панели аппарата HP All-in-One. Если индикатор не светится, то аппарат HP All-in-One выключен. Убедитесь, что кабель питания надежно подключен к аппарату HP All-in-One и вставлен в розетку. Нажмите кнопку **Вкл.** для включения аппарата HP All-in-One.
- Проверьте кабель USB. Если используется кабель предыдущих моделей, возможно, аппарат не будет работать надлежащим образом. Попробуйте подсоединить его к другому устройству, чтобы проверить функционирование кабеля USB. Если возникают проблемы, возможно, потребуется заменить кабель USB. Убедитесь также, что длина кабеля не превышает 3 метра.

- Проверьте подключение HP All-in-One к компьютеру. Убедитесь, что один конец кабеля USB надежно подключен к порту USB на задней панели аппарата HP All-in-One, а другой конец кабеля USB – к порту USB компьютера. После проверки правильности подключения выключите, а затем снова включите HP All-in-One.

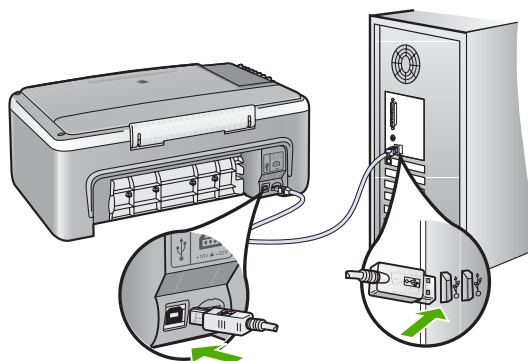

- При подключении аппарата HP All-in-One через концентратор USB убедитесь, что концентратор включен. Если концентратор включен, попробуйте выполнить прямое соединение с компьютером.
- Проверьте наличие других принтеров или сканеров. Возможно, потребуется отсоединить устаревшие устройства от компьютера.
- Попробуйте подключить кабель USB к другому USB-порту компьютера. После проверки подключения перезагрузите компьютер. Выключите, а затем снова включите аппарат HP All-in-One.
- Если необходимо, удалите программное обеспечение HP All-in-One и установите его заново.

Подробнее см.:

- ["Удаление и повторная установка программного обеспечения"](#) на стр. 91
- ["Источники дополнительной информации"](#) на стр. 13

О бумаге

Аппарат HP All-in-One предназначен для работы с большинством типов бумаги. Прежде чем приобретать большую партию бумаги, возьмите на пробу несколько различных образцов. Подберите наиболее подходящий и легко доступный тип бумаги. Бумага HP повышенного качества предназначена для обеспечения

наивысшего качества печати. Кроме того, следуйте приведенным ниже рекомендациям:

- Не используйте слишком тонкую, гладкую или легко растягивающуюся бумагу. Она может неправильно загружаться через тракт бумаги, вызывая затор бумаги.
- Храните фотобумагу в оригинальной упаковке в закрывающейся пластиковой упаковке на ровной поверхности в прохладном сухом месте. Когда все готово к печати, извлеките только то количество бумаги, сколько планируете использовать. После окончания печати снова уложите всю неиспользованную бумагу в пластиковую упаковку.
- Не оставляйте неиспользованную фотобумагу во входном лотке. Бумага может начать скручиваться, что приведет к снижению качества распечаток. При использовании изогнутой бумаги также могут возникать ее заторы.
- Всегда берите бумагу за края. Отпечатки пальцев на фотобумаге могут ухудшить качество печати.
- Не используйте сильно текстурированную бумагу. При ее использовании графика или текст могут печататься неправильно.
- Не загружайте во входной лоток одновременно бумагу разных типов и форматов; вся бумага в стопке во входном лотке должна быть одинакового размера и типа.
- Храните напечатанные фотографии под стеклом или в альбоме для предотвращения размывания красок под воздействием высокой влажности. Для достижения максимальных результатов пользуйтесь фотобумагой HP высшего качества.

Устранение замятия бумаги

Если в аппарате HP All-in-One застряла бумага, сначала откройте заднюю дверцу.



Устранение замятия бумаги со стороны задней дверцы

1. Нажмите на выступ, расположенный на левой стороне задней дверцы для освобождения ее из фиксаторов. Снимите дверцу, потянув ее по направлению от аппарата HP All-in-One.

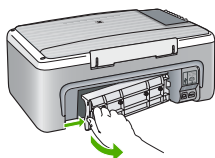

2. Аккуратно вытяните бумагу из роликов.

△ **Внимание** Если при вытягивании из роликов бумага надрывается, удалите обрывки бумаги с роликов и колес внутри аппарата. Если обрывки останутся внутри аппарата HP All-in-One, это вновь приведет к замятиям бумаги.

3. Установите заднюю дверцу на место. Аккуратно нажмите на дверцу до щелчка.
4. Нажмите кнопку Возобновить, которая расположена рядом с индикаторами. Проверьте бумагу и Проверьте картридж на панели управления, чтобы продолжить текущее задание.

Просмотр файла Readme

Для получения информации о системных требованиях и проблемах, которые могут возникать при установке, возможно, потребуется обратиться к файлу Readme.

В системе Windows можно получить доступ к файлу Readme с панели задач Windows, для чего следует нажать кнопку **Пуск**, выбрать **Программы** или **Все программы**, затем выбрать последовательно **HP**, **Deskjet F2100 All-in-One series** и, наконец, выбрать **Readme**.

Устранение неполадок, возникающих при установке аппаратного обеспечения

В этой главе приведена информация об устранении неполадок аппарата HP All-in-One.

Многие проблемы возникают, когда аппарат HP All-in-One подключается к компьютеру с помощью кабеля USB до момента установки программного обеспечения для аппарата HP All-in-One на компьютер. Если аппарат HP All-in-One был подключен к компьютеру до того, как соответствующее указание отобразилось на экране установки программного обеспечения, следует выполнить указанные ниже действия.

Поиск распространенных неполадок при настройке

1. Отключите кабель USB от компьютера.
2. Удалите программное обеспечение (если оно уже было установлено).
3. Перезагрузите компьютер.
4. Выключите аппарат HP All-in-One, подождите одну минуту, а затем снова включите его.
5. Переустановите программу HP All-in-One.

△ **Внимание** Не подключайте кабель USB к компьютеру, пока соответствующее указание не отобразится на экране установки программного обеспечения.

Настоящий раздел содержит следующие темы:

- [Аппарат HP All-in-One не включается](#)
- [Кабель USB подключен, но существуют проблемы взаимодействия аппарата HP All-in-One с компьютером](#)
- [Аппарат HP All-in-One не выполняет печать](#)

Аппарат HP All-in-One не включается

Причина: Аппарат HP All-in-One неправильно подключен к электросети.

Решение:

- Убедитесь, что кабель питания надежно подсоединен к аппарату HP All-in-One и адаптеру питания. Подключайте кабель питания устройства только к заземленной розетке или сетевому фильтру.

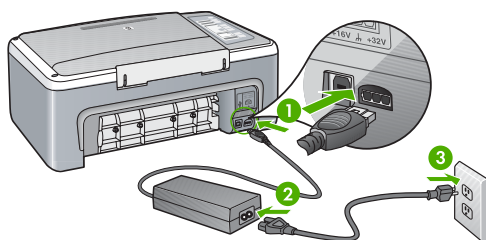

1	Разъем подключения питания
2	Кабель и адаптер питания
3	Заземленная розетка

- При использовании разветвителя убедитесь, что он включен. Или подсоедините аппарат HP All-in-One непосредственно к заземленной розетке.
- Проверьте исправность розетки сети питания. Подключите к электросети исправный аппарат и проверьте, подается ли на него питание. Если питание не подается, устранили неисправность розетки.
- При подсоединении аппарата HP All-in-One к розетке с переключателем убедитесь, что он включен. Если он включен, но аппарат не работает, причиной неисправности является розетка.

Причина: Кнопка **Вкл.** нажата слишком быстро.

Решение: Аппарат HP All-in-One может не среагировать, если нажать кнопку **Вкл.** слишком быстро. Нажмите кнопку **Вкл.** один раз. Процесс включения HP All-in-One может занять несколько минут. Если в это время нажать на кнопку **Вкл.** еще раз, аппарат может выключиться.

- △ **Внимание** Если аппарат HP All-in-One по-прежнему не включается, возможно, возникла механическая неисправность. Отсоедините HP All-in-One от электрической розетки и обратитесь в компанию HP. Перейдите на Web-сайт по адресу: www.hp.com/support. При появлении соответствующего запроса выберите страну/регион, а затем щелкните **Contact HP** (Связь с HP) для получения информации об обращении в службу технической поддержки.

Кабель USB подключен, но существуют проблемы взаимодействия аппарата HP All-in-One с компьютером

Причина: Кабель USB был подключен перед тем, как выполнялась установка программного обеспечения. При подключении кабеля USB до соответствующего приглашения часто возникают ошибки.

Решение: Прежде чем подключать кабель USB, следует установить программное обеспечение, входящее в комплект поставки аппарата HP All-in-One. Во время установки программного обеспечения не подключайте кабель USB до появления на экране соответствующего приглашения.

После установки программного обеспечения процедура подсоединения компьютера к аппарату HP All-in-One с помощью кабеля USB очень проста. Подключите один конец кабеля USB к разъему на задней панели компьютера, а другой – к разъему на задней панели устройства HP All-in-One. Подсоединять кабель можно к любому порту USB на задней панели компьютера.

Если установлено программное обеспечение, удалите его, а затем установите снова. Подключите кабель USB только при появлении соответствующего приглашения.

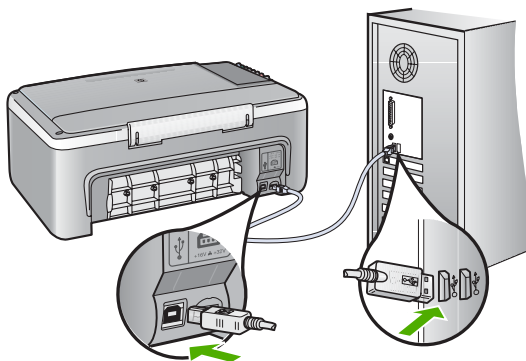

Дополнительные сведения об установке программного обеспечения и подключении кабеля USB приведены в руководстве по установке, входящем в комплект поставки аппарата HP All-in-One.

Аппарат HP All-in-One не выполняет печать

Причина: Отсутствует соединение между компьютером и аппаратом HP All-in-One.

Решение:

- Проверьте индикатор **Вкл.** на передней панели аппарата HP All-in-One. Если индикатор не светится, то аппарат HP All-in-One выключен. Убедитесь, что кабель питания надежно подключен к аппарату HP All-in-One и вставлен в розетку. Нажмите кнопку **Вкл.** для включения аппарата HP All-in-One.
- Убедитесь, что картриджи установлены.

- Убедитесь, что во входной лоток загружена бумага.
- Проверьте, не возникло ли замятие бумаги в аппарате HP All-in-One.
- Убедитесь, что каретка не застряла.
Откройте крышку картриджа для доступа к каретке. Удалите все предметы, препятствующие перемещению каретки, в том числе упаковочные материалы. Выключите, а затем снова включите HP All-in-One.
- Убедитесь, что в аппарате HP All-in-One не остановлена очередь печати. Если очередь остановлена, выберите соответствующий параметр, чтобы возобновить печать. Для получения дополнительной информации о доступе к очереди печати см. документацию, прилагаемую к операционной системе, установленной на компьютере.
- Проверьте кабель USB. Если используется старый кабель, возможно, аппарат не будет работать надлежащим образом. Попробуйте подсоединить его к другому устройству, чтобы проверить функционирование кабеля USB. Если возникают проблемы, возможно, потребуется заменить кабель USB. Также проверьте, чтобы длина кабеля не превышала 3 метра.
- Убедитесь, что компьютер имеет порт USB и используется поддерживаемая операционная система. Дополнительную информацию см. в файле Readme.
- Проверьте подключение HP All-in-One к компьютеру. Убедитесь, что один конец кабеля USB надежно подключен к порту USB на задней панели аппарата HP All-in-One, а другой конец кабеля USB – к порту USB компьютера. После проверки правильности подключения выключите, а затем снова включите HP All-in-One.

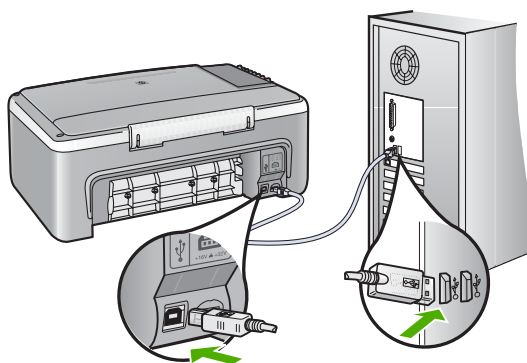

- При подключении аппарата HP All-in-One через концентратор USB убедитесь, что концентратор включен. Если концентратор включен, попробуйте выполнить прямое соединение с компьютером.
- Проверьте наличие других принтеров или сканеров. Возможно, потребуется отсоединить устаревшие устройства от компьютера.
- Попробуйте подключить кабель USB к другому USB-порту компьютера. После проверки подключения перезагрузите компьютер. Выключите, а затем снова включите аппарат HP All-in-One.

- После проверки соединений перезагрузите компьютер. Выключите, а затем включите HP All-in-One.
- При необходимости удалите программное обеспечение, прилагаемое к HP All-in-One, и снова установите его. Дополнительную информацию см. в разделе "[Удаление и повторная установка программного обеспечения](#)" на стр. 91.

Дополнительную информацию об установке аппарата HP All-in-One и подключении его к компьютеру см. в "Руководстве по установке", прилагаемом к HP All-in-One.

Устранение неполадок при установке программного обеспечения

Воспользуйтесь сведениями, приведенными в этом разделе, для устранения неполадок, которые могут возникнуть при установке программного обеспечения для HP All-in-One.

Настоящий раздел содержит следующие темы:

- [При установке компакт-диска в дисковод для компакт-дисков компьютера ничего не происходит](#)
- [Появляется окно проверки компьютера на соответствие минимальным требованиям](#)
- [На экране подсказки для соединения USB отображается красный символ X](#)
- [Отображается сообщение о том, что произошла неизвестная ошибка](#)
- [Отсутствуют некоторые значки в программе Центр решений HP](#)
- [Не отображается экран регистрации](#)
- [Значок Контроль цифровой обработки изображений не отображается в системной области панели задач](#)
- [Удаление и повторная установка программного обеспечения](#)

При установке компакт-диска в дисковод для компакт-дисков компьютера ничего не происходит

Причина: Установка не запускается автоматически.

Решение: Если установка не запускается автоматически, ее можно запустить вручную.

Запуск установки на компьютере под управлением Windows

1. Нажмите кнопку **Пуск** в Windows и выберите **Выполнить**.
2. В диалоговом окне **Запуск** введите **d:\setup.exe**, затем щелкните **ОК**.
Если дисковод компакт-дисков не является устройством D, введите соответствующую букву.

Появляется окно проверки компьютера на соответствие минимальным требованиям

Причина: Система не соответствует минимальным требованиям, необходимым для установки программного обеспечения.

Решение: Нажмите кнопку **Сведения**, чтобы узнать, какие требования не выполняются. Затем, прежде чем продолжить установку программного обеспечения, устраните причину неполадки.

На экране подсказки для соединения USB отображается красный символ X

Причина: Обычно отображается зеленая галочка, указывая на то, что подключение plug and play выполнено успешно. Красный символ X означает, что произошел сбой подключения plug and play.

Решение:

Повторное обнаружение устройства с помощью технологии plug and play

1. Убедитесь, что накладка панели управления надежно установлена, затем отсоедините кабель питания HP All-in-One от источника питания и подсоедините его снова.
2. Убедитесь, что кабель USB и кабель питания подключены.

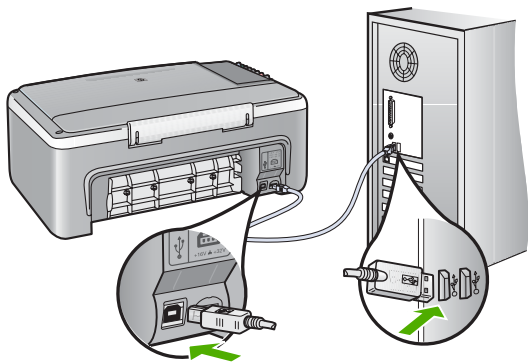

3. Нажмите кнопку **Повторить**, чтобы повторить попытку установки plug and play. Если попытка окажется неудачной, перейдите к следующему шагу.
4. Убедитесь в том, что кабель USB используется надлежащим образом. Для этого выполните указанные ниже действия.
 - Отсоедините кабель USB и подсоедините его снова.
 - Не подсоединяйте кабель USB к клавиатуре или концентратору, не имеющему источника питания.
 - Убедитесь, что длина кабеля не превышает 3 метров.
 - Если к компьютеру подсоединено несколько устройств USB, то во время установки, возможно, потребуется отсоединить другие устройства.

5. Продолжите процедуру установки и перезагрузите компьютер при появлении соответствующего запроса.
6. При использовании компьютера, работающего под управлением ОС Windows, запустите программу Центр решений HP и проверьте работу соответствующих кнопок на устройстве (например, **Создать копии**). Если кнопки не отображаются, удалите программное обеспечение и переустановите его.

Подробнее см.:

["Удаление и повторная установка программного обеспечения"](#) на стр. 91

Отображается сообщение о том, что произошла неизвестная ошибка

Причина: Причина ошибки неизвестна.

Решение: Попробуйте продолжить установку. Если это не поможет, остановите, а затем снова запустите процедуру установки и следуйте инструкциям на экране. Если возникла ошибка, может потребоваться удалить ПО, а затем установить его снова. Не удаляйте файлы программы HP All-in-One вручную с компьютера. При установке ПО HP All-in-One обязательно удаляйте файлы согласно инструкции с помощью программы удаления.

Подробнее см.:

["Удаление и повторная установка программного обеспечения"](#) на стр. 91

Отсутствуют некоторые значки в программе Центр решений HP

Причина: Возможно, установка не завершена.

Решение: Если соответствующие кнопки для устройства (например, **Копирование**) не отображаются, установка может быть не завершена, и, возможно, необходимо удалить, а затем заново установить программное обеспечение. Не удаляйте файлы прикладной программы HP All-in-One с жесткого диска вручную. Для правильного удаления программы используйте утилиту удаления, которая находится в группе программ HP All-in-One.

Подробнее см.:

["Удаление и повторная установка программного обеспечения"](#) на стр. 91

Не отображается экран регистрации

Причина: Экран регистрации изделия не запускается автоматически.

Решение: Можно получить доступ к экрану регистрации (Зарегистрироваться сейчас) с помощью панели задач Windows, щелкнув **Пуск**, выбрав **Программы** или **Все программы, HP, Deskjet F2100 All-In-One series, Регистрация продукта**.

Значок Контроль цифровой обработки изображений не отображается в системной области панели задач

Причина: Возможно, установка не была завершена.

Решение: Если значок **Контроль цифровой обработки изображений HP** не отображается в системной области панели задач (как правило, в правом нижнем углу рабочего стола), запустите программу Центр решений HP.

Если соответствующие кнопки устройства (например, **Создать копии**) не отображаются, установка могла быть не завершена, возможно, требуется удалить программное обеспечение и установить его заново. Не удаляйте файлы программы HP All-in-One вручную с жесткого диска. Для правильного удаления программы используйте утилиту удаления, которая находится в группе программ HP All-in-One.

Подробнее см.:

["Удаление и повторная установка программного обеспечения"](#) на стр. 91

Удаление и повторная установка программного обеспечения

Если процедура установки не завершена или кабель USB был подключен к компьютеру до появления соответствующего приглашения программы установки, возможно, потребуется удалить, а затем снова установить программное обеспечение. Не удаляйте файлы программы HP All-in-One вручную с компьютера. При установке ПО HP All-in-One обязательно удаляйте файлы согласно инструкции с помощью программы удаления.

Удаление с компьютера Windows (1-й способ)

1. Отсоедините аппарат HP All-in-One от компьютера. Не подсоединяйте аппарат HP All-in-One к компьютеру, если программное обеспечение не установлено.
2. На панели задач Windows нажмите кнопку **Пуск, Программы** или **Все программы, HP, Deskjet F2100 All-In-One series, Удалить**.
3. Следуйте инструкциям на экране.
4. При получении запроса на удаление совместно используемых файлов нажмите **Нет**.

Если файлы будут удалены, то другие программы, использующие их, могут работать ненадлежащим образом.

5. Перезагрузите компьютер.

 **Примечание.** Необходимо отсоединить аппарат HP All-in-One, прежде чем перезагружать компьютер. Не подсоединяйте аппарат HP All-in-One к компьютеру, если программное обеспечение не установлено.

6. Чтобы переустановить программное обеспечение, вставьте компакт-диск HP All-in-One в дисковод для компакт-дисков компьютера и следуйте инструкциям на экране, а также инструкциям, имеющимся в руководстве по установке, прилагаемом к аппарату HP All-in-One.
7. По окончании установки программного обеспечения подсоедините аппарат HP All-in-One к компьютеру.

8. Нажмите кнопку **Вкл.**, чтобы включить аппарат HP All-in-One.
После подсоединения и включения аппарата HP All-in-One, возможно, потребуется подождать несколько минут, пока не завершится процедура Plug and Play.
9. Следуйте инструкциям на экране.

Удаление с компьютера, работающего под управлением ОС Windows (2-й способ)

 **Примечание.** Используйте этот способ, если в меню "Пуск" Windows отсутствует пункт **Удалить**.

1. На панели задач Windows нажмите кнопку **Пуск**, выберите **Настройка**, затем **Панель управления**.
2. Дважды нажмите **Установка и удаление программ**.
3. Выберите **Драйвер программного обеспечения HP Deskjet All-in-One**, затем щелкните **Изменить/Удалить**.
Следуйте инструкциям на экране.
4. Отсоедините аппарат HP All-in-One от компьютера.
5. Перезагрузите компьютер.

 **Примечание.** Необходимо отсоединить аппарат HP All-in-One, прежде чем перезагружать компьютер. Не подсоединяйте аппарат HP All-in-One к компьютеру, если программное обеспечение не установлено.

6. Поместите компакт-диск HP All-in-One в дисковод для компакт-дисков своего компьютера и запустите программу установки.
7. Следуйте инструкциям на экране, а также инструкциям, приведенным в руководстве по установке, которое входит в комплект поставки аппарата HP All-in-One.

Удаление с компьютера Windows (3-й способ)

 **Примечание.** Используйте этот способ, если в меню "Пуск" Windows отсутствует пункт **Удалить**.

1. Вставьте компакт-диск HP All-in-One в дисковод своего компьютера и запустите программу установки.
2. Отсоедините аппарат HP All-in-One от компьютера.
3. Выберите **Удалить** и следуйте инструкциям на экране.
4. Перезагрузите компьютер.

 **Примечание.** Необходимо отсоединить аппарат HP All-in-One, прежде чем перезагружать компьютер. Не подсоединяйте аппарат HP All-in-One к компьютеру, если программное обеспечение не установлено.

5. Снова запустите программу установки HP All-in-One.
6. Выберите **Установить**.
7. Следуйте инструкциям на экране, а также инструкциям в руководстве по установке, прилагаемом к аппарату HP All-in-One.

После завершения установки программного обеспечения в системной области панели задач Windows будет показан значок **Контроль цифровой обработки изображений**.

Чтобы проверить правильность установки, дважды щелкните по значку Центр решений HP на рабочем столе. Если в окне программы Центр решений HP отображаются базовые значки (**Сканировать изображение** и **Сканировать документ**), программное обеспечение установлено правильно.

Устранение неполадок с картриджами

Если при печати возникают проблемы, они могут быть вызваны проблемой с одним из картриджей. Если появилось сообщение об ошибке, связанной с картриджем, см. дополнительную информацию в разделе ["Сообщения о картриджах"](#) на стр. 134.

Попробуйте выполнить следующее:

Устранение неполадок с картриджами

1. Извлеките черный картридж из правого гнезда. Не дотрагивайтесь до медных контактов или сопел. Проверьте картридж на наличие возможного повреждения медных контактов или сопел.
Убедитесь, что пластиковая лента удалена. Если лента закрывает сопла, аккуратно удалите ее, потянув за розовый язычок.
2. Снова вставьте картридж в гнездо. Затем надавите на картридж, направляя его в держатель, до щелчка в гнезде.

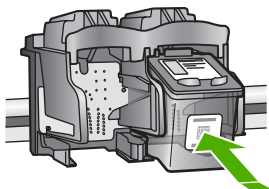

3. Повторите шаги 1 и 2 для расположенного слева трехцветного картриджа.
4. Если устранить неполадку не удалось, распечатайте отчет самодиагностики, чтобы проверить правильность работы картриджей.
Этот отчет содержит полезную информацию о картриджах, включая информацию об их состоянии.
5. Если в отчете самодиагностики выявлена неполадка, выполните чистку картриджей.

- Очистите только медные контакты. Подождите, пока картридж высохнет (приблизительно 10 минут) перед повторной установкой.

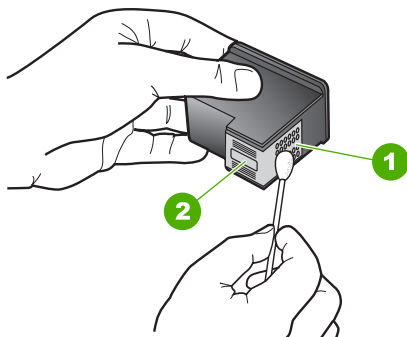

1	Медные контакты
2	Сопла (не чистить)

- Если неполадка при печати все еще не устранена, определите, какой картридж неисправен, и замените его.

Проверка уровня чернил с помощью программного обеспечения HP Photosmart

- В программе Центр решений HP выберите **Параметры**, **Параметры печати**, а затем **Обслуживание принтера**.

 **Примечание.** Окно **Панель инструментов принтера** можно также открыть из диалогового окна **Свойства печати**. В диалоговом окне **Свойства печати** выберите вкладку **Службы**, а затем выберите **Обслуживание этого устройства**.

Отображается окно **Настройки печати**.

- Выберите вкладку **Предполагаемый уровень чернил**.
Отображается примерный уровень чернил в картридже.

Печать отчета самопроверки

1. Загрузите обычную чистую белую бумагу формата A4 или Letter во входной лоток.
2. Нажмите кнопку **Отмена** и удерживайте ее в нажатом положении, затем нажмите кнопку **Запуск копирования, Цвет**.

Аппарат HP All-in-One распечатает отчет самопроверки, в котором может быть указана причина неполадки печати. Ниже показан пример области проверки уровня чернил на отчете.



3. Убедитесь, что на тестовых шаблонах отображается вся решетка, и что толстые цветные линии непрерывны.
 - Если некоторые линии в шаблоне прерываются, это может означать неисправность сопел. Возможно, необходимо очистить картриджи.
 - Если черная полоса отсутствует, является блеклой или на ней имеются полосы, возможно, возникла проблема с черным картриджем в правом гнезде.
 - Если одна из цветных полос отсутствует, является блеклой или на ней имеются полосы, возможно, возникла проблема с трехцветным картриджем в левом гнезде.

Чистка картриджей с помощью программы HP Photosmart

1. Загрузите белую чистую бумагу формата letter, A4 или legal во входной лоток.
2. В программе Центр решений HP выберите **Параметры, Параметры печати**, а затем **Обслуживание принтера**.

 **Примечание.** Окно **Панель инструментов принтера** можно также открыть из диалогового окна **Свойства печати**. В диалоговом окне **Свойства печати** выберите вкладку **Службы**, а затем выберите **Обслуживание этого устройства**.

Отображается окно **Настройки печати**.

3. Откройте вкладку **Службы устройства**
4. Выберите **Чистка картриджей**.
5. Следуйте инструкциям до получения распечатки приемлемого качества, а затем щелкните **Готово**.

Если чистка картриджа не улучшает качества копирования или печати, перед заменой картриджа попробуйте почистить его контакты.

Чистка контактов картриджа

1. Включите аппарат HP All-in-One и откройте дверцу доступа к картриджам. Каретка аппарата HP All-in-One начнет перемещаться в среднее положение.
2. После полной остановки каретки отсоедините кабель питания на задней панели аппарата HP All-in-One.
3. Слегка нажав на картридж, освободите его из фиксаторов и извлеките его из гнезда, потянув на себя.

 **Примечание.** Не следует извлекать оба картриджа одновременно. Извлекайте и выполняйте чистку картриджей по одному. Не оставляйте картридж вне аппарата HP All-in-One более 30 минут.

4. Проверьте контакты картриджа на наличие чернил или посторонних частиц.
5. Смочите чистый тампон из пенорезины или ткань без ворса дистиллированной водой и тщательно отожмите лишнюю воду.
6. Возьмите картридж за боковые стороны.
7. Очистите только медные контакты. Подождите, пока картриджи высохнут (приблизительно 10 минут) перед повторной установкой.

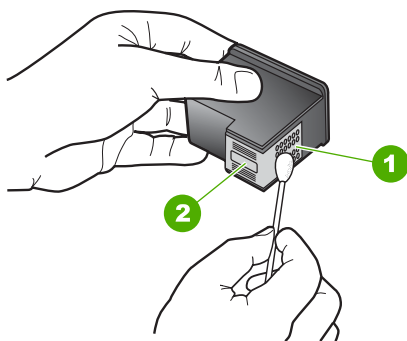

1	Медные контакты
2	Сопла (не чистить)

8. Установите картридж обратно в гнездо. Нажмите на картридж до щелчка.
9. При необходимости чистки другого картриджа повторите описанные выше шаги.
10. Аккуратно закройте дверцу доступа к картриджам и подсоедините кабель питания на задней панели аппарата HP All-in-One.

Замена картриджей

1. Убедитесь, что аппарат HP All-in-One включен.

△ **Внимание** Если при открытии крышки доступа к картриджам аппарат HP All-in-One был выключен, извлечь картриджи из аппарата HP All-in-One невозможно. Если картриджи установлены в аппарате ненадежно, попытка их извлечения из аппарата HP All-in-One может привести к его повреждению.

2. Откройте дверцу доступа к картриджам.
Каретка аппарата HP All-in-One начнет перемещаться в среднее положение. Если каретка не перемещается в среднее положение, выключите аппарат HP All-in-One и включите его заново.

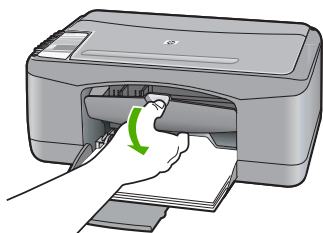

3. После полной остановки каретки слегка нажмите на картридж и извлеките его. При замене трехцветного картриджа следует извлечь картридж из левого гнезда.
При замене черного картриджа или фотокартриджа следует извлечь картридж из правого гнезда.

 **Примечание.** Принтер может поставляться только с трехцветным картриджем. Для получения высокого качества печати установите черный картридж в дополнение к трехцветному картриджу. Предусмотрена печать без черного картриджа, но в таком случае замедляется скорость печати и распечатанные цвета отличаются от тех, которые печатаются при использовании черного и трехцветного картриджей.

Некоторые модели HP All-in-One не поддерживают фотокартриджи.

Для заказа картриджей перейдите по адресу www.hp.com. Выберите страну/регион, затем выберите **Buy** или **Online Shopping**.

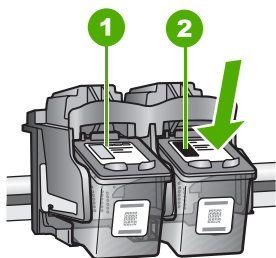

- | | |
|---|--|
| 1 | Гнездо для трехцветного картриджа |
| 2 | Гнездо для черного картриджа и фотокартриджа |

4. Потянув на себя, извлеките картридж из гнезда.
5. При замене черного картриджа, его следует хранить в защитном футляре или герметичном пластиковом контейнере.

После извлечения картриджа, в котором закончились чернила, его можно утилизировать. Во многих странах и регионах действует программа по утилизации расходных материалов для струйных принтеров HP, которая позволяет бесплатно сдавать использованные картриджи на вторичную переработку. Дополнительную информацию см. на следующем Web-сайте: www.hp.com/hpinfo/globalcitizenship/environment/recycle/inkjet.html

6. Извлеките новый картридж из упаковки, прикасаясь только к черному пластику. Аккуратно удалите пластиковую ленту, потянув ее за розовый язычок.

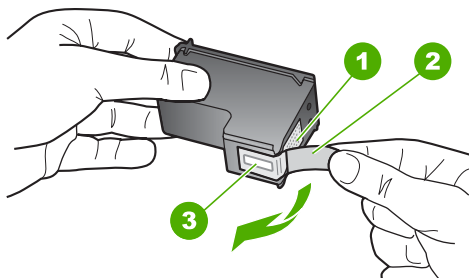

1	Медные контакты
2	Пластиковая лента с розовым язычком (необходимо удалить перед установкой)
3	Сопла под защитной пленкой

△ **Внимание** Не дотрагивайтесь до медных контактов или сопел. Прикосновение к этим частям может привести к засорению сопел, сбоям при подаче чернил и повреждению электрических контактов.



7. Поместите новый картридж в пустое гнездо. Затем осторожно нажмите на верхнюю часть картриджа до щелчка. Трехцветный картридж устанавливается в левое гнездо. Черный картридж или фотокартридж устанавливается в правое гнездо.

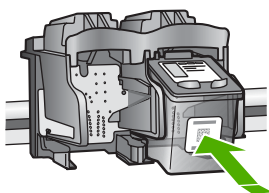

8. Закройте дверцу доступа к картриджам.

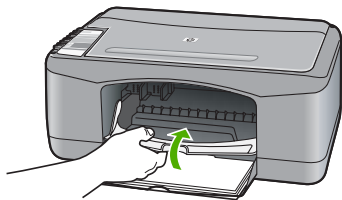

9. Распечатайте страницу выравнивания картриджей и расположите ее в левом переднем углу стекла экспонирования верхним краем влево.

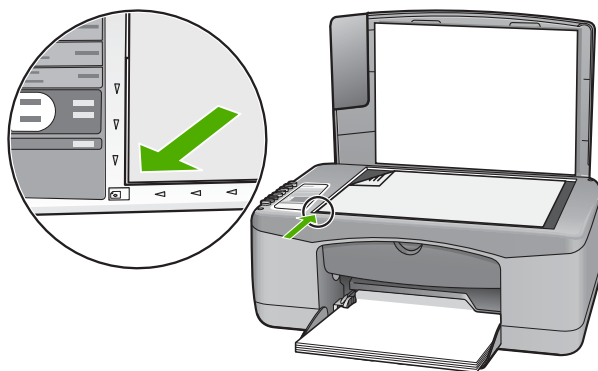

10. Нажмите кнопку **Сканирование**.

Аппарат HP All-in-One выполнит выравнивание картриджей. Сохранять страницу выравнивания картриджей не требуется.

Информация о картриджах

Для получения наилучших результатов используйте картриджи HP. Следующие советы помогут сохранить картриджи HP в рабочем состоянии и обеспечить высокое качество печати.

- Храните все картриджи в оригинальной запечатанной упаковке до момента, когда они потребуются.
- Храните картриджи при комнатной температуре (15,6°-26,6° C или 60°-78° F).
- После снятия защитной ленты с картриджа не прикрепляйте ее снова. Если снова прикрепить пластиковую ленту к картриджу, его можно повредить. Установите картридж в аппарат HP All-in-One сразу после удаления пластиковой ленты. Если это невозможно, храните картридж в защитном футляре или в воздухонепроницаемом пластиковом контейнере.
- Не извлекайте картриджи из аппарата HP All-in-One, если нет картриджей для замены.

- Выключите аппарат HP All-in-One, используя панель управления. Не отключайте аппарат посредством переключателя-пилота или отсоединения кабеля питания от аппарата HP All-in-One. При неправильном отключении аппарата HP All-in-One каретка не возвращается в правильное положение, что приводит к высыханию картриджа.
- Не открывайте крышку картриджа без необходимости, т.к. при этом картриджи подвергаются воздействию воздуха. Воздействие воздуха снижает срок службы картриджей.



Примечание. Если дверца доступа к картриджам открыта в течение длительного времени, аппарат HP All-in-One закрывает картриджи для защиты от высыхания чернил.

- Очищайте картриджи при заметном ухудшении качества печати.



Совет После длительного перерыва в использовании картриджей возможно ухудшение качества печати.

- Не чистите картриджи без необходимости. При этом расходуются чернила и сокращается срок службы картриджей.
- Обращайтесь с картриджами осторожно. Падение, сотрясение или грубое обращение с картриджами во время установки может вызвать временные проблемы при печати. Если сразу после установки картриджа качество печати является низким, подождите 30 минут, чтобы картридж пришел в нормальное состояние.

Подробнее см.:

["Устранение неполадок с картриджами" на стр. 93](#)

Устранение неполадок качества печати

Если возникли проблемы с качеством печати, выполните инструкции, приведенные в этом разделе, и соблюдайте следующие рекомендации:

- Замените повторно заправленные или пустые картриджи.
- Проверьте параметры аппарата и убедитесь, что режим печати и тип бумаги правильно выбраны для бумаги и задания.

Дополнительную информацию см. в разделе ["Выбор типа бумаги для печати"](#) на стр. 34 и ["Выбор бумаги для печати и копирования"](#) на стр. 19.

- Напечатайте и просмотрите пробную страницу. Дополнительную информацию см. в разделе "[Печать отчета самопроверки](#)" на стр. 62.
Если обнаружен дефект печати, выполните следующее:
 - Выполните автоматическую очистку картриджей. Дополнительную информацию см. в разделе "[Чистка картриджей](#)" на стр. 74.
 - Если отсутствуют полосы, выполните очистку электрических контактов. Дополнительную информацию см. в разделе "[Чистка области вокруг сопел](#)" на стр. 76.
 - Замените картридж. Дополнительную информацию см. в разделе "[Замена картриджей](#)" на стр. 65.
- Если проблемы не обнаружены, возможно, источником проблемы является другой компонент, например, файл изображения или программа.

Дополнительную информацию об устранении неполадок картриджа см. на Web-сайте www.hp.com/support.

Настоящий раздел содержит следующие темы:

- [Чернила расплываются или размазываются](#)
- [Неполное заполнение текста или графики чернилами](#)
- [Зубчатые границы текста](#)
- [На распечатке появляется искаженная горизонтальная полоса внизу страницы](#)
- [Распечатки \(копии\) нечеткие или расплывчатые](#)
- [Вертикальные полосы на распечатках \(копиях\)](#)
- [Бумага не подается из входного лотка](#)
- [Распечатки \(копии\) наклонены или сжаты](#)

Чернила расплываются или размазываются

Причина: Тип бумаги не подходит для аппарата HP All-in-One.

Решение: Используйте бумагу HP повышенного качества или другого типа, который подходит для аппарата HP All-in-One.

Причина: Необходимо очистить картриджи.

Решение: Выясните, какой приблизительный уровень чернил остался в картриджах. Если чернил в картриджах недостаточно или они полностью закончились, возможно, потребуется заменить картриджи.

Если неполадку устранить не удается, при наличии чернил в картриджах распечатайте отчет самопроверки для контроля исправности картриджей. Если при распечатке отчета самопроверки выявлена неполадка, выполните чистку картриджей. Если устранить неполадку не удалось, замените картриджи.

Подробнее см.:

- "[Устранение неполадок с картриджами](#)" на стр. 93
- "[Печать отчета самопроверки](#)" на стр. 62

Причина: Во время печати факса бумага находится слишком близко к картриджу.

Решение: Если во время печати бумага находится слишком близко к картриджу, чернила могут смазываться. Это может произойти по причине того, что бумага имеет рельефную поверхность, измята или очень плотная (как почтовый конверт). Убедитесь в том, что бумага без изгибов лежит во входном лотке и не измята.

Неполное заполнение текста или графики чернилами

Причина: Картриджи требуется очистить или, возможно, закончились чернила.

Решение: Выясните, какой приблизительный уровень чернил остался в картриджах. Если чернил в картриджах недостаточно или они полностью закончились, возможно, потребуется заменить картриджи.

Если неполадку устранить не удается, при наличии чернил в картриджах распечатайте отчет самопроверки для контроля исправности картриджей. Если при распечатке отчета самопроверки выявлена неполадка, выполните чистку картриджей. Если устранить неполадку не удалось, замените картриджи.

Дополнительную информацию о картриджах см. в разделе ["Устранение неполадок с картриджами"](#) на стр. 93.

Причина: Неправильно выбран параметр типа бумаги для печати или копирования.

Решение: Измените значение параметра типа бумаги, чтобы оно соответствовало типу бумаги, загруженной во входной лоток.

Подробнее см.:

- ["Выбор типа бумаги для печати"](#) на стр. 34
 - ["Установка типа бумаги для копирования"](#) на стр. 53
-

Причина: На HP All-in-One установлено слишком низкое качество печати или копирования.

Решение: Проверьте значение параметра качества. Для увеличения объема чернил, используемых при печати, установите более высокое значение параметра качества.

Подробнее см.:

- ["Изменение скорости или качества печати"](#) на стр. 35
 - ["Изменение скорости копирования"](#) на стр. 54
-

Зубчатые границы текста

Причина: Используется нестандартный размер шрифта.

Решение: В некоторых программных приложениях используются нестандартные шрифты, символы которых имеют зубчатые границы при увеличении или печати. Кроме того, если требуется распечатать растровое

изображение текста, он может также иметь зубчатые границы символов при увеличении или печати.

Чтобы аппарат HP All-in-One мог печатать символы с ровными краями, используйте шрифты TrueType или OpenType. При выборе шрифта обратите внимание на значок TrueType или OpenType.

На распечатке появляется искаженная горизонтальная полоса внизу страницы

Причина: Фотография имеет светло-голубой, серый или коричневый оттенки внизу страницы.

Решение: Загрузите бумагу высокого качества во входной лоток и напечатайте изображения с высоким значением параметра качества, например, **Максимальное**, **Максимум dpi** или **Высокое разрешение**. Всегда проверяйте, что бумага, на которой выполняется печать, лежит ровно. Для достижения наилучших результатов при печати изображений используйте HP-фотобумагу HP высшего качества.

Если проблема остается, с помощью программы, установленной вместе с HP All-in-One, или другого приложения поверните изображение на 180 градусов, чтобы светло-голубой, серый или коричневый оттенки на изображении не печатались в нижней части страницы. Напечатайте изображение с использованием шестицветной печати. Для этого установите фотокартридж вместо черного картриджа. При установке трехцветного и фотокартриджа используется шестицветная система печати, обеспечивающая более высокое качество фотографий.

Подробнее см.:

- ["О бумаге"](#) на стр. 82
- ["Устранение неполадок с картриджами"](#) на стр. 93

Распечатки (копии) нечеткие или расплывчатые

Причина: Тип бумаги не подходит для аппарата HP All-in-One.

Решение: При использовании слишком волокнистой бумаги чернила, нанесенные аппаратом HP All-in-One, могут не полностью покрывать поверхность бумаги. Используйте бумагу HP повышенного качества или другого типа, который подходит для аппарата HP All-in-One.

Подробнее см.:

["О бумаге"](#) на стр. 82

Причина: Неправильно выбран параметр типа бумаги для печати или копирования.

Решение: Измените значение параметра типа бумаги, чтобы оно соответствовало типу бумаги, загруженной во входной лоток.

Подробнее см.:

- ["Выбор типа бумаги для печати"](#) на стр. 34
- ["Установка типа бумаги для копирования"](#) на стр. 53

Причина: На HP All-in-One установлено слишком низкое качество печати или копирования.

Решение: Проверьте значение параметра качества. Для увеличения объема чернил, используемых при печати, установите более высокое значение параметра качества.

Подробнее см.:

- ["Изменение скорости или качества печати"](#) на стр. 35
- ["Изменение скорости копирования"](#) на стр. 64

Причина: Возможно, печать выполняется не на той стороне бумаги.

Решение: Загружайте бумагу стороной для печати вниз. Например, при загрузке глянцевой фотобумаги загрузите бумагу глянцевой стороной вниз.

Вертикальные полосы на распечатках (копиях)

Причина: Тип бумаги не подходит для аппарата HP All-in-One.

Решение: При использовании слишком волокнистой бумаги чернила, нанесенные аппаратом HP All-in-One, могут не полностью покрывать поверхность бумаги. Используйте бумагу HP повышенного качества или другого типа, который подходит для аппарата HP All-in-One.

Подробнее см.:

["О бумаге"](#) на стр. 82

Бумага не подается из входного лотка

Причина: Во входном лотке аппарата недостаточно бумаги.

Решение: Если в аппарате HP All-in-One закончилась бумага или осталось всего несколько листов, загрузите бумагу во входной лоток. Если во входном лотке есть бумага, извлеките ее, слегка постучите стопкой бумаги по ровной поверхности, а затем снова загрузите бумагу во входной лоток. Чтобы продолжить выполнение задания на печать, нажмите кнопку Возобновить, которая расположена рядом с индикаторами Проверьте бумагу и Проверьте картридж на панели управления аппарата HP All-in-One.

Подробнее см.:

["Загрузка полноразмерной бумаги"](#) на стр. 23

Распечатки (копии) наклонены или сжаты

Причина: Бумага подается или загружена неправильно.

Решение: Убедитесь, что бумага загружена правильно.

Подробнее см.:

["Загрузка полноразмерной бумаги" на стр. 23](#)

Причина: Во входной лоток загружено несколько типов бумаги.

Решение: Загружайте одновременно только бумагу одного типа.

Устранение неполадок печати

Этим разделом можно пользоваться для устранения следующих неполадок при печати.

- [Конверты печатаются неправильно](#)
- [Сбой печати без полей](#)
- [Аппарат HP All-in-One не отвечает](#)
- [Аппарат HP All-in-One печатает случайные символы](#)
- [Печать не выполняется](#)
- [Страницы документа выводятся в неправильном порядке](#)
- [Сбои при печати с полями](#)
- [Текст или графика обрезаются по краям страницы](#)
- [Выдача пустых страниц при печати](#)
- [Во время печати фотографий чернила разбрызгиваются внутри аппарата HP All-in-One](#)

Конверты печатаются неправильно

Причина: Пачка конвертов загружена неправильно.

Решение: Извлеките всю бумагу из входного лотка. Загрузите пачку конвертов во входной лоток клапанами вверх и влево.

 **Примечание.** Чтобы избежать замятия, вставьте клапаны внутрь конвертов.

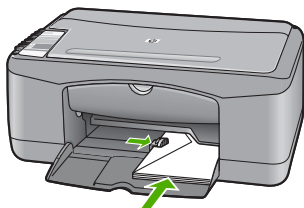

Причина: Загружен неправильный тип конвертов.

Решение: Не используйте глянцевые или тисненные конверты, а также конверты с застежками или окнами.

Сбой печати без полей

Причина: При печати изображения без полей из приложения другого разработчика (не HP) могут быть получены непредвиденные результаты.

Решение: Попробуйте напечатать изображение из программного обеспечения для обработки фотографий, прилагаемого к HP All-in-One.

Причина: Использование неподходящих носителей.

Решение: Для печати изображений без полей используйте фотобумагу HP высшего качества формата 10 x 15 см с отрывным полем. После печати поле можно удалить, чтобы все края изображения совпадали с краями бумаги.

Подробнее см.:

["Печать изображения без полей" на стр. 40](#)

Аппарат HP All-in-One не отвечает

Причина: Аппарат HP All-in-One выполняет другую задачу.

Решение: Если аппарат HP All-in-One выполняет другое задание, например, копирование или сканирование, то задание на печать будет отложено, пока аппарат HP All-in-One не закончит выполнение текущего задания.

Для печати некоторых документов требуется много времени. Если через несколько минут после отправки задания на печать аппарат HP All-in-One не выполняет печать, проверьте наличие сообщений об ошибках на экране компьютера.

Причина: В аппарате HP All-in-One замята бумага.

Решение: Устраните замятие бумаги.

Подробнее см.:

["Устранение замятия бумаги" на стр. 83](#)

Причина: В аппарате HP All-in-One нет бумаги.

Решение: Загрузите бумагу во входной лоток.

Подробнее см.:

["Загрузка полноразмерной бумаги" на стр. 23](#)

Причина: Каретка остановилась.

Решение: Выключите аппарат HP All-in-One, удалите все объекты, которые препятствуют перемещению каретки (включая упаковочные материалы), а затем включите аппарат HP All-in-One.

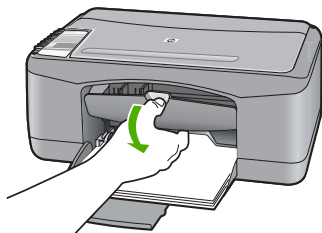

Причина: Отсутствует связь между компьютером и аппаратом HP All-in-One.

Решение: Если аппарат HP All-in-One не подсоединен к компьютеру надлежащим образом, могут возникнуть ошибки при передаче данных. Убедитесь, что кабель USB подключен к аппарату HP All-in-One и компьютеру, как показано ниже.

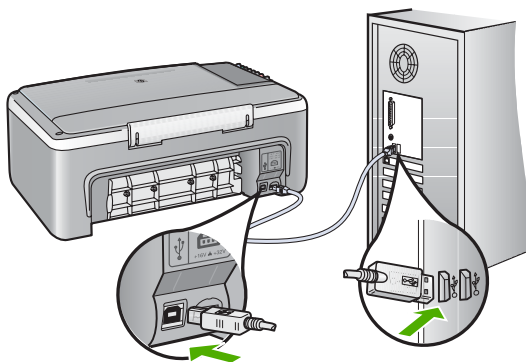

Если при наличии связи с аппаратом печать не начинается через несколько минут после передачи задания на HP All-in-One, проверьте состояние HP All-in-One. В программе HP Photosmart выберите **Состояние**.

Подробнее см.:

["Неполадки соединения USB" на стр. 81](#)

Причина: Аппарат HP All-in-One выключен.

Решение: Проверьте индикатор **Вкл.** на передней панели аппарата HP All-in-One. Если индикатор не светится, то аппарат HP All-in-One выключен. Убедитесь, что кабель питания надежно подключен к аппарату HP All-in-One и вставлен в розетку. Нажмите кнопку **Вкл.** для включения аппарата HP All-in-One.

Причина: Аппарат HP All-in-One обнаружил ошибку.

Решение: Выключите аппарат HP All-in-One, затем отсоедините кабель питания от сети. Снова включите кабель питания в розетку, а затем нажмите кнопку **Вкл.**, чтобы включить аппарат HP All-in-One.

Причина: Изменилось состояние драйвера принтера.

Решение: Состояние драйвера принтера могло измениться на **отключен** или **остановка печати**.

Проверка состояния драйвера принтера

1. В программе Центр решений HP щелкните на вкладке аппарата.
2. Щелкните **Параметры**.
3. Нажмите **Состояние**.

Если установлено состояние **отключен** или **остановка печати**, выберите состояние **готово**.

Причина: Удаленное задание на печать находится в очереди.

Решение: Задание на печать может остаться в очереди после его отмены. Отмененное задание на печать блокирует очередь и препятствует печати следующего задания.

Откройте папку принтера на компьютере и проверьте, осталось ли удаленное задание в очереди. Попытайтесь удалить задание из очереди. Если задание на печать остается в очереди, выполните одно или оба следующих действия:

- Отсоедините кабель USB от HP All-in-One, перезагрузите компьютер, а затем снова подключите кабель USB к HP All-in-One.
 - Выключите аппарат HP All-in-One, перезагрузите компьютер, а затем снова включите аппарат HP All-in-One.
-

Аппарат HP All-in-One печатает случайные символы

Причина: Переполнена память аппарата HP All-in-One.

Решение: Выключите аппарат HP All-in-One и компьютер на 60 секунд, а затем включите оба устройства и повторите попытку печати.

Причина: Документ поврежден.

Решение: Попробуйте распечатать другой документ из того же программного приложения. Если он распечатался нормально, попробуйте распечатать предыдущую сохраненную версию документа, которая не была повреждена.

Печать не выполняется

Причина: Аппарат HP All-in-One выключен.

Решение: Проверьте индикатор **Вкл.** на передней панели аппарата HP All-in-One. Если индикатор не светится, то аппарат HP All-in-One выключен.

Убедитесь, что кабель питания надежно подключен к аппарату HP All-in-One и вставлен в розетку. Нажмите кнопку **Вкл.** для включения аппарата HP All-in-One.

Причина: Аппарат HP All-in-One выполняет другую задачу.

Решение: Если аппарат HP All-in-One выполняет другое задание, например, копирование или сканирование, то задание на печать будет отложено, пока аппарат HP All-in-One не закончит выполнение текущего задания.

Для печати некоторых документов требуется много времени. Если через несколько минут после отправки задания на печать аппарат HP All-in-One не выполняет печать, проверьте наличие сообщений об ошибках на экране компьютера.

Причина: Аппарат HP All-in-One не является выбранным принтером.

Решение: Убедитесь, что аппарат HP All-in-One выбран в качестве принтера в программном приложении.

☞ **Совет** Можно назначить аппарат HP All-in-One в качестве принтера по умолчанию, чтобы он использовался автоматически при выборе команды **Печать** в меню **Файл** в других приложениях. Дополнительную информацию см. в разделе "[Назначение аппарата HP All-in-One в качестве принтера по умолчанию](#)" на стр. 32.

Причина: Отсутствует связь между компьютером и аппаратом HP All-in-One.

Решение: Если аппарат HP All-in-One не подсоединен к компьютеру надлежащим образом, могут возникнуть ошибки при передаче данных. Убедитесь, что кабель USB подключен к аппарату HP All-in-One и компьютеру, как показано ниже.

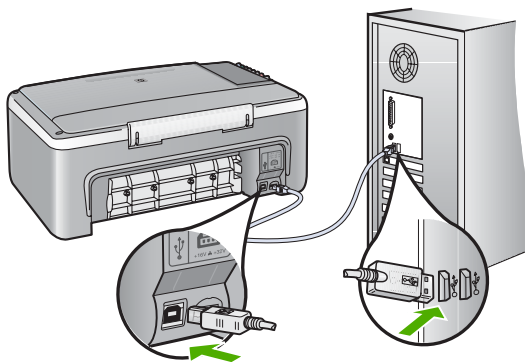

Если при наличии связи с аппаратом печать не начинается через несколько минут после передачи задания на HP All-in-One, проверьте состояние HP All-in-One. В программе HP Photosmart выберите **Состояние**.

Подробнее см.:

["Неполадки соединения USB" на стр. 81](#)

Причина: В аппарате HP All-in-One замята бумага.

Решение: Устраните замятие бумаги.

Подробнее см.:

["Устранение замятия бумаги" на стр. 83](#)

Причина: Каретка остановилась.

Решение: Выключите аппарат HP All-in-One, удалите все объекты, которые препятствуют перемещению каретки (включая упаковочные материалы), а затем включите аппарат HP All-in-One.

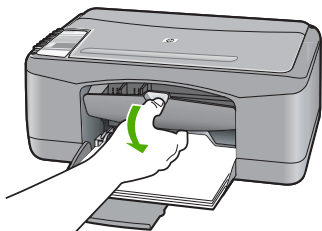

Причина: В аппарате HP All-in-One закончилась бумага.

Решение: Загрузите бумагу во входной лоток.

Подробнее см.:

["Загрузка полноразмерной бумаги" на стр. 23](#)

Страницы документа выводятся в неправильном порядке

Причина: Параметры печати настроены таким образом, что сначала печатается первая страница документа. Бумага подается в аппарат HP All-in-One таким способом, что в этом случае первая напечатанная страница будет располагаться лицевой стороной вверх внизу стопки бумаги.

Решение: Выполните печать документа в обратном порядке. Когда печать документа будет завершена, страницы в стопке будут располагаться правильно.

Подробнее см.:

["Печать многостраничного документа в обратном порядке" на стр. 47](#)

Сбои при печати с полями

Причина: Поля неправильно установлены в программном приложении.

Решение: Проверьте поля принтера.

Убедитесь, что настройки полей для документа не превышают области, доступной для печати на аппарате HP All-in-One.

Проверка параметров полей

1. Просмотрите задание на печать, прежде чем отправить его на аппарат HP All-in-One.
2. Проверьте поля.
Аппарат HP All-in-One использует значения полей, установленные в программном приложении, если они превышают минимально допустимые поля, поддерживаемые аппаратом HP All-in-One.
3. Если поля неправильные, отмените печать задания, затем настройте поля в программном приложении.

Причина: Возможно, неправильно указан формат бумаги для распечатываемого проекта.

Решение: Убедитесь, что для выполнения задания выбран подходящий параметр формата бумаги. Проверьте, что во входной лоток была загружена бумага нужного формата.

Например, в некоторых странах/регионах может потребоваться указать формат бумаги A4, если по умолчанию выбран формат A (Letter).

Подробнее см.:

["Выбор типа бумаги для печати" на стр. 34](#)

Причина: Неправильно расположена направляющая бумаги.

Решение: Извлеките стопку бумаги из входного лотка, а затем снова загрузите ее во входной лоток. Убедитесь, что направляющая ширины бумаги придвинута вплотную к краю стопки бумаги.

Подробнее см.:

["Загрузка конвертов" на стр. 27](#)

Причина: Пачка конвертов загружена неправильно.

Решение: Извлеките всю бумагу из входного лотка. Загрузите пачку конвертов во входной лоток клапанами вверх и влево.

 **Примечание.** Чтобы избежать замятия, вставьте клапаны внутрь конвертов.

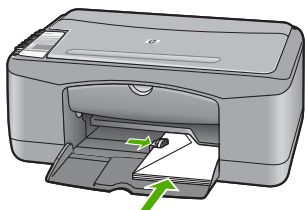

Текст или графика обрезаются по краям страницы

Причина: Поля неправильно установлены в программном приложении.

Решение: Убедитесь, что настройки полей для документа не превышают области, доступной для печати на аппарате HP All-in-One.

Проверка параметров полей

1. Просмотрите задание на печать, прежде чем отправить его на аппарат HP All-in-One.
2. Проверьте поля.
Аппарат HP All-in-One использует значения полей, установленные в программном приложении, если они превышают минимально допустимые поля, поддерживаемые аппаратом HP All-in-One.
3. Если поля неправильные, отмените печать задания, затем настройте поля в программном приложении.

Причина: Размер распечатываемого документа больше формата бумаги, загруженной во входной лоток.

Решение: Убедитесь, что макет документа, который вы пытаетесь распечатать, вмещается на бумаге формата, поддерживаемого аппаратом HP All-in-One.

Просмотр компоновки печати

1. Загрузите бумагу правильного формата во входной лоток.
2. Просмотрите задание на печать, прежде чем передать его на аппарат HP All-in-One.
3. Просмотрите графические изображения в документе и убедитесь, что их текущий размер не превышает пределы области, доступной для печати на аппарате HP All-in-One.
4. Отмените задание на печать, если рисунки не помещаются на странице в области, предназначенной для печати.

 **Совет** Некоторые программные приложения позволяют изменять масштаб документа, чтобы разместить его на бумаге используемого в настоящий момент формата. Кроме того, можно изменить размер документа в диалоговом окне печати **Свойства**.

Совет Некоторые приложения позволяют выполнять масштабирование документа с тем, чтобы документ заполнил выбранный формат бумаги. Кроме того, масштабирование документа может выполняться с помощью диалогового окна **Параметры страницы**.

Причина: Бумага загружена неправильно.

Решение: Неправильная подача бумаги может привести к обрезке краев документа.

Извлеките стопку бумаги из входного лотка, а затем снова загрузите ее во входной лоток. Убедитесь, что направляющая ширины бумаги придвинута вплотную к краю стопки бумаги.

Подробнее см.:

["Загрузка полноразмерной бумаги" на стр. 23](#)

Выдача пустых страниц при печати

Причина: Если при печати черного текста из аппарата HP All-in-One выходит пустая страница, возможно, в черном картридже закончились чернила.

Решение: Выясните, какой приблизительный уровень чернил остался в картриджах. Если чернил в картриджах недостаточно или они полностью закончились, возможно, потребуется заменить картриджи.

Если неполадку устранить не удастся, при наличии чернил в картриджах распечатайте отчет самопроверки для контроля исправности картриджей. Если при распечатке отчета самопроверки выявлена неполадка, выполните чистку картриджей. Если устранить неполадку не удалось, замените картриджи.

Дополнительную информацию о картриджах см. в разделе ["Устранение неполадок с картриджами" на стр. 93](#).

Причина: Распечатываемый документ содержит дополнительную пустую страницу.

Решение: Откройте файл документа в программном приложении и удалите все ненужные страницы и строки в конце документа.

Причина: Аппарат HP All-in-One захватывает по два листа бумаги.

Решение: Если в аппарате HP All-in-One осталось всего несколько листов, загрузите бумагу во входной лоток. Если во входном лотке много бумаги, извлеките ее, слегка постучите стопкой бумаги по ровной поверхности, а затем снова загрузите ее во входной лоток.

Подробнее см.:

["Загрузка полноразмерной бумаги" на стр. 23](#)

Причина: Защитная лента только частично удалена с картриджа.

Решение: Проверьте каждый картридж. Возможно, лента удалена с медных контактов, но все еще закрывает сопла. Если лента закрывает сопла, аккуратно удалите ее с картриджем. Не дотрагивайтесь до медных контактов или сопел.

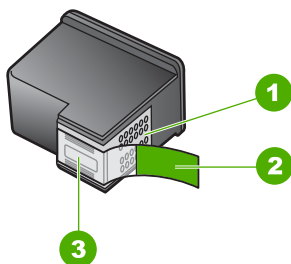

1	Медные контакты
2	Пластиковая лента с розовым язычком (необходимо удалить перед установкой)
3	Сопла под защитной лентой



Для получения дополнительной информации см.:

["Замена картриджей" на стр. 65](#)

Во время печати фотографий чернила разбрызгиваются внутри аппарата HP All-in-One

Причина: При выборе печати без полей в входной лоток необходимо загрузить фотобумагу. Используется неправильный тип бумаги.

Решение: Перед печатью без полей убедитесь, что во входной лоток загружена фотобумага.

Устранение неполадок копирования

Этим разделом можно пользоваться для устранения следующих неполадок при копировании:

- [Ничего не происходит при попытке копирования](#)
- [Неполное отображение или обрезка частей оригинала](#)
- [Изображение увеличено на странице](#)

- [Пустая распечатка](#)
- [В копии без полей имеются белые поля по краям](#)

Ничего не происходит при попытке копирования

Причина: Аппарат HP All-in-One выключен.

Решение: Проверьте индикатор **Вкл.** на передней панели аппарата HP All-in-One. Если индикатор не светится, то аппарат HP All-in-One выключен. Убедитесь, что кабель питания надежно подключен к аппарату HP All-in-One и вставлен в розетку. Нажмите кнопку **Вкл.** для включения аппарата HP All-in-One.

Причина: Оригинал неправильно размещен на стекле.

Решение: Разместите оригинал лицевой стороной вниз в переднем левом углу на стекле.

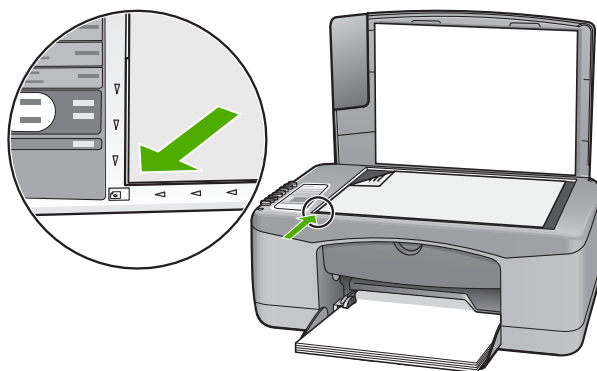

Причина: Возможно, аппарат HP All-in-One выполняет копирование или печать.

Решение: Проверьте индикатор **Вкл.**. Если он мигает, аппарат HP All-in-One занят.

Причина: Аппарат HP All-in-One не распознает тип бумаги.

Решение: Не используйте HP All-in-One для копирования на конверты или другие типы бумаги, которые не поддерживаются аппаратом HP All-in-One.

Причина: В аппарате HP All-in-One замята бумага.

Решение: Устраните замятие бумаги.

Подробнее см.:

["Устранение замятия бумаги" на стр. 83](#)

Неполное отображение или обрезка частей оригинала

Причина: Оригинал неправильно размещен на стекле.

Решение: Разместите оригинал лицевой стороной вниз в переднем левом углу на стекле.

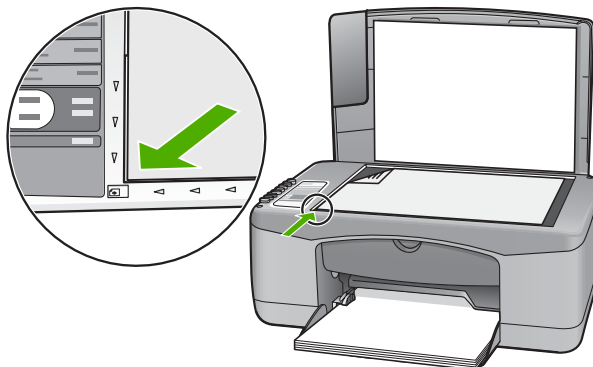

Изображение увеличено на странице

Причина: Копируемое изображение меньше, чем область страницы.

Решение: Убедитесь, что правильно настроены параметры копирования. Если проблема остается, возможно, стекло или подложка крышки для документов загрязнена. Это может привести к тому, что аппарат HP All-in-One определит только часть изображения. Выключите аппарат, отсоедините кабель питания от розетки, а затем протрите стекло и подложку крышки для документов мягкой тканью.

Подробнее см.:

- "[Чистка подложки крышки](#)" на стр. 62
- "[Чистка стекла экспонирования](#)" на стр. 61

Пустая распечатка

Причина: Оригинал неправильно размещен на стекле.

Решение: Разместите оригинал лицевой стороной вниз в переднем левом углу на стекле.

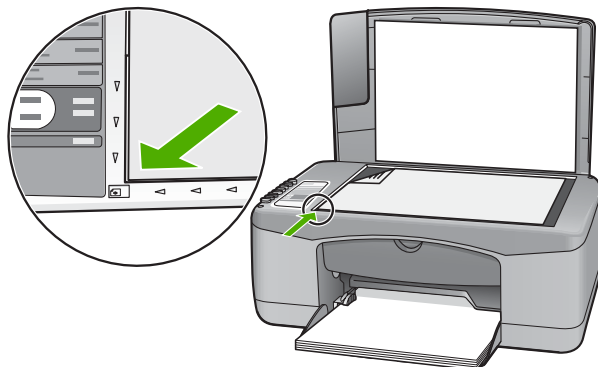

Причина: Картриджи требуется очистить или, возможно, закончились чернила.

Решение: Выясните, какой приблизительный уровень чернил остался в картриджах. Если чернил в картриджах недостаточно или они полностью закончились, возможно, потребуется заменить картриджи.

Если неполадку устранить не удастся, при наличии чернил в картриджах распечатайте отчет самопроверки для контроля исправности картриджей. Если при распечатке отчета самопроверки выявлена неполадка, выполните чистку картриджей. Если устранить неполадку не удалось, замените картриджи.

Дополнительную информацию о картриджах см. в разделе ["Устранение неполадок с картриджами"](#) на стр. 93.

В копии без полей имеются белые поля по краям

Причина: Предпринята попытка сделать копию без полей с небольшого оригинала.

Решение: При выполнении копии без полей с небольшого оригинала аппарат HP All-in-One увеличивает оригинал до максимального процентного значения. При этом по краям могут оставаться белые поля. (Максимальное процентное значение варьируется в зависимости от модели.)

Минимальный размер оригинала варьируется в зависимости от размера копии без полей, которую вы пытаетесь выполнить. Например, невозможно увеличить фотографию на паспорт для создания копии без полей в формате letter.

Если необходимо напечатать копию без полей с небольшого оригинала, отсканируйте оригинал на компьютер, измените размер изображения в программе, а затем напечатайте копию без полей, выполненную с увеличенного изображения.

Причина: Предпринята попытка сделать копию без полей, не используя фотобумагу.

Решение: Для выполнения копий без полей используйте фотобумагу.

Устранение неполадок при сканировании

Этим разделом можно пользоваться для устранения следующих неполадок при сканировании:

- [Сканирование останавливается](#)
- [Сканирование не выполняется](#)
- [Сканирование не выполняется из-за нехватки памяти компьютера](#)
- [Отсканированное изображение пусто](#)
- [Отсканированное изображение неправильно обрезается](#)
- [Неправильная компоновка страницы отсканированного изображения](#)
- [Неправильный формат текста](#)
- [На отсканированном изображении вместо текста отображаются пунктирные линии](#)
- [Неправильный или отсутствующий текст](#)

Сканирование останавливается

Причина: Возможно, компьютеру не хватает системных ресурсов.

Решение: Выключите и снова включите аппарат HP All-in-One. Выключите и снова включите компьютер.

Если это не помогло, попробуйте установить более низкое разрешение сканирования в программе.

Сканирование не выполняется

Причина: Не включен компьютер.

Решение: Включите компьютер.

Причина: Компьютер не подсоединен к аппарату HP All-in-One с помощью кабеля USB.

Решение: Подсоедините компьютер к аппарату HP All-in-One с помощью стандартного USB-кабеля.

Дополнительную информацию см. в руководстве по установке.

Причина: Возможно, не установлена программа HP Photosmart.

Решение: Вставьте установочный компакт-диск для аппарата HP All-in-One и установите программное обеспечение.

Дополнительную информацию см. в руководстве по установке.

Причина: Программа аппарата HP Photosmart установлена, но не запущена.

Решение: Запустите программное обеспечение HP All-in-One и повторите попытку сканирования.

 **Примечание.** Чтобы определить, запущено ли программное обеспечение, нажмите правой кнопкой мыши на значок **Контроль цифровой обработки изображений HP** в правой части панели задач Windows. Выберите аппарат из списка, затем выберите **Показать состояние**.

Сканирование не выполняется из-за нехватки памяти компьютера

Причина: На компьютере запущено слишком много приложений.

Решение: Завершите работу всех неиспользуемых приложений. К ним также относятся приложения, работающие в фоновом режиме, например, экранные заставки и антивирусные программы. При закрытии антивирусной программы не забудьте запустить ее снова после завершения сканирования.

Если эта ситуация возникает достаточно часто, а также появляются проблемы с памятью при использовании других приложений, то, возможно, потребуется установить в компьютер дополнительную память. Для получения дополнительной информации см. руководство пользователя, которое входит в комплект поставки компьютера.

Отсканированное изображение пусто

Причина: Оригинал неправильно размещен на стекле.

Решение: Разместите оригинал лицевой стороной вниз в переднем левом углу на стекле.

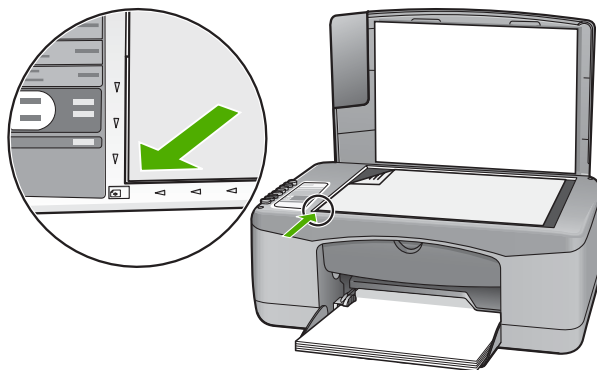

Отсканированное изображение неправильно обрезается

Причина: В программе установлена автоматическая обрезка сканированных изображений.

Решение: Функция автообрезки в программе обрезает все, что не является частью основного изображения. Иногда полученный результат может отличаться от того, что требуется. В таком случае отключите функцию автоматической обрезки в программе и выполните обрезку сканированного изображения вручную или вообще не используйте эту функцию.

Неправильная компоновка страницы отсканированного изображения

Причина: Функция автоматического обрезки программы изменяет компоновку страницы.

Решение: Для сохранения компоновки страницы отключите функцию автообрезки.

Неправильный формат текста

Причина: Неправильные параметры сканирования документов.

Решение: Некоторые приложения не поддерживают формат текста в полях. Текст в полях – это один из параметров сканирования документов в программе. Эта функция позволяет сохранять форматирование при сканировании документов со сложной компоновкой, например, информационных бюллетеней, и размещать текст в нескольких колонках в программе. В программе выберите правильный формат, чтобы компоновка и формат сканируемого текста не были изменены.

На отсканированном изображении вместо текста отображаются пунктирные линии

Причина: При сканировании текста, который планируется редактировать, с использованием типа изображения **Текст**, сканер может не распознать цветной текст. Если используется тип изображения **Текст**, сканирование выполняется с разрешением 300 x 300 dpi, в черно-белом режиме.

Если сканируется оригинал с графикой или рисунком вокруг текста, сканер может не распознать текст.

Решение: Сделайте черно-белую копию оригинала, а затем отсканируйте копию.

Неправильный или отсутствующий текст

Причина: Неправильно установлена яркость.

Решение: Отрегулируйте яркость в программе, а затем повторно отсканируйте оригинал.

Причина: Возможно, к стеклу или подложке крышки для документов пристала грязь. В результате могут быть получены сканированные изображения низкого качества.

Решение: Выключите аппарат HP All-in-One, отсоедините кабель питания от сети. Затем протрите стекло и подложку крышки для документов мягкой тканью.

Подробнее см.:

- ["Чистка подложки крышки"](#) на стр. 62
- ["Чистка стекла экспонирования"](#) на стр. 61

Причина: В параметрах сканирования документов неправильно задан язык оптического распознавания символов (OCR). **Язык OCR** указывает программе, каким образом следует распознавать символы в изображении оригинала.

Если **Язык OCR** не соответствует языку в оригинале, отсканированный текст может быть непонятным.

Решение: Выберите правильный язык OCR в программе.

 **Примечание.** Если используется программа HP Photosmart, программное обеспечение для распознавания текста (OCR) может быть не установлено на компьютере. Чтобы установить программное обеспечение OCR, необходимо поместить компакт-диск в привод компакт-дисков и выбрать **OCR** в меню установки **Пользовательская**.

Для получения информации об изменении параметра **Язык OCR** см. документацию к программе Readiris или другой используемой программе оптического распознавания символов.

Ошибки

При возникновении ошибки в работе аппарата HP All-in-One на панели устройства начинают мигать индикаторы или на экране компьютера появляется соответствующее сообщение.

Настоящий раздел содержит следующие темы:

- [Мигающие индикаторы](#)
- [Сообщения устройства](#)
- [Сообщения о файлах](#)
- [Общие сообщения пользователю](#)
- [Сообщения о бумаге](#)
- [Сообщения о питании и подключениях](#)
- [Сообщения о картриджах](#)

Мигающие индикаторы

Индикаторы на аппарате HP All-in-One мигают определенным образом, сообщая о различных ошибках. Для получения информации об устранении ошибок, о которых

сообщают мигающие или светящиеся индикаторы HP All-in-One, см. следующую таблицу.

Индикатор Вкл	Индикатор Проверьте бумагу	Индикатор Проверьте картридж	Индикаторы Тип бумаги	Описание	Решение
Выкл	Выкл	Выкл	Оба выкл.	Аппарат HP All-in-One выключен.	Нажмите кнопку Вкл. , чтобы включить HP All-in-One.
Мигает	Выкл	Выкл	1 Вкл, 1 Выкл	Аппарат HP All-in-One выполняет задание, например, печать, сканирование, копирование или выравнивание.	Дождитесь, пока HP All-in-One завершит выполнение задания.
Индикатор быстро мигает в течение 3 секунд, а затем горит непрерывно	Выкл	Выкл	1 Вкл, 1 Выкл	Аппарат HP All-in-One занят.	Дождитесь, пока HP All-in-One завершит выполнение задания.
Индикатор мигает в течение 20 секунд, а затем горит непрерывно	Выкл	Выкл	1 Вкл, 1 Выкл	Нажата кнопка Сканирование , и не был получен ответ от компьютера.	Убедитесь, что компьютер включен, программное обеспечение HP All-in-One установлено и компьютер подключен к аппарату HP All-in-One с помощью кабеля USB.
Вкл	Мигает	Выкл	1 Вкл, 1 Выкл	В аппарате HP All-in-One нет бумаги.	Загрузите бумагу и нажмите кнопку Возобновить , которая расположена рядом с индикаторами Проверьте бумагу и Проверьте картридж на панели управления.
				В аппарате HP All-in-One замялась бумага.	Устраните замятие бумаги и нажмите кнопку Возобновить , которая расположена рядом

(продолж.)

Индикатор Вкл	Индикатор Проверьте бумагу	Индикатор Проверьте картридж	Индикаторы Тип бумаги	Описание	Решение
					с индикаторами Проверьте бумагу и Проверьте картридж на панели управления.
				Формат бумаги, выбранный в программе, отличается от формата бумаги, загруженной во входной лоток.	Поместите в лоток бумагу другого формата или измените параметр формата в программном обеспечении.
Вкл	Выкл	Мигает	1 Вкл, 1 Выкл	Открыта крышка картриджа.	Поднимите крышку, чтобы закрыть ее.
				Картриджи неправильно установлены или отсутствуют.	Установите или выньте, а затем снова вставьте картриджи.
				С картриджа не удалена лента.	Извлеките картридж, удалите ленту и вставьте картридж на место.
				Картридж не предназначен для использования в этом аппарате HP All-in-One.	Возможно, картридж не поддерживается аппаратом HP All-in-One. См. главу "Заказ расходных материалов" в руководстве пользователя.

(продолж.)

Индикатор Вкл	Индикатор Проверьте бумагу	Индикатор Проверьте картридж	Индикаторы Тип бумаги	Описание	Решение
				Возможно, картридж неисправен.	<ol style="list-style-type: none">1. Извлеките черный картридж.2. Закройте крышку картриджа.3. Проверьте индикатор Вкл.<ul style="list-style-type: none">• Если индикатор Вкл. мигает, замените трехцветный картридж.• Если индикатор Вкл. светится, замените черный картридж.
Вкл	Мигает	Мигает	1 Вкл, 1 Выкл	Каретка застряла.	Откройте крышку картриджа и убедитесь, что каретка не заблокирована.
Вкл	Мигает	Мигает	Оба мигают	Крышка панели управления не присоединена или присоединена неправильно.	<ol style="list-style-type: none">1. Выключите аппарат HP All-in-One.2. Прикрепите накладку панели управления в соответствии с инструкциями в руководстве по установке.3. Снова включите аппарат HP All-in-One.
Мигает	Мигает	Мигает	Оба выкл.	Сбой в работе сканера	Выключите и снова включите аппарат HP All-in-One. Если проблему не удалось устранить, обратитесь в службу поддержки клиентов HP.

(продолж.)

Индикатор Вкл	Индикатор Проверьте бумагу	Индикатор Проверьте картридж	Индикаторы Тип бумаги	Описание	Решение
Мигает	Мигает	Мигает	Оба мигают	Произошла неисправимая ошибка аппарата HP All-in-One.	<ol style="list-style-type: none"> 1. Выключите аппарат HP All-in-One. 2. Отсоедините кабель питания от сети. 3. Подождите одну минуту, а затем снова включите кабель питания в розетку. 4. Снова включите аппарат HP All-in-One. <p>Если проблему не удалось устранить, обратитесь в центр технической поддержки HP.</p>

Сообщения устройства

Ниже приведен список сообщений об ошибках, относящихся к аппарату:

- [Несоответствие версии микропрограммы](#)
- [Ошибка механизма](#)
- [Память переполнена](#)
- [Сбой сканера](#)

Несоответствие версии микропрограммы

Причина: Номер версии микропрограммы HP All-in-One не соответствует номеру версии программного обеспечения.

Решение: Информация о технической поддержке и условиях гарантии приведена на Web-сайте компании HP по адресу: www.hp.com/support. При необходимости выберите страну/регион, а затем щелкните **Contact HP** (Связь с HP) для получения информации об обращении в службу технической поддержки.

Ошибка механизма

Причина: В аппарате HP All-in-One замята бумага.

Решение: Устраните замятие бумаги.

Подробнее см.:

["Устранение замятия бумаги" на стр. 83](#)

Причина: Каретка заблокирована.

Решение: Выключите аппарат HP All-in-One, удалите все объекты, которые препятствуют перемещению каретки (включая упаковочные материалы), а затем включите аппарат HP All-in-One.

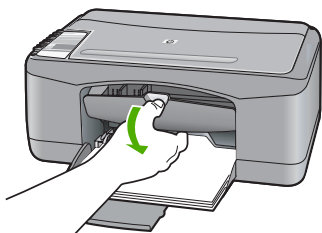

Память переполнена

Причина: Копируемый документ превышает возможности памяти аппарата HP All-in-One.

Решение: Попробуйте уменьшить количество копий.

Сбой сканера

Причина: Аппарат HP All-in-One занят, или сканирование прервано по неизвестной причине.

Решение: Выключите и снова включите аппарат HP All-in-One. Перезагрузите компьютер и повторите попытку сканирования.

Если неполадку не удалось устранить, постарайтесь подключить кабель питания непосредственно к заземленной розетке питания, а не к разряднику или фильтру сети питания. Если неполадку не удалось устранить, обратитесь в центр технической поддержки HP. Посетите www.hp.com/support. При необходимости выберите страну/регион, а затем щелкните **Связь с HP** для получения информации об обращении в службу технической поддержки.

Сообщения о файлах

Ниже приведен список сообщений об ошибках, относящихся к файлам:

- [Ошибка при чтении или записи файла](#)
- [Файл не найден](#)
- [Неподдерживаемый формат файла](#)
- [Недопустимое имя файла](#)
- [Поддерживаемые типы файлов для аппарата HP All-in-One](#)

Ошибка при чтении или записи файла

Причина: Программе HP All-in-One не удалось открыть или сохранить файл.

Решение: Проверьте правильность указания имени папки и файла.

Файл не найден

Причина: Компьютер имеет недостаточно памяти для создания файла предварительного просмотра.

Решение: Завершите работу нескольких приложений и снова попытайтесь выполнить задание.

Неподдерживаемый формат файла

Причина: Программа аппарата HP All-in-One не смогла распознать или не поддерживает формат файла изображения, который вы пытаетесь открыть или сохранить. Если расширение файла соответствует поддерживаемому типу файла, то, возможно, файл поврежден.

Решение: Откройте файл в другой программе и сохраните его в формате, поддерживаемом программой HP All-in-One.

Подробнее см.:

["Поддерживаемые типы файлов для аппарата HP All-in-One" на стр. 128](#)

Недопустимое имя файла

Причина: Введено неверное имя файла.

Решение: Убедитесь в том, что в имени файла не используются недопустимые символы.

Поддерживаемые типы файлов для аппарата HP All-in-One

При сохранении отсканированного изображения программа HP All-in-One распознает только следующие форматы: BMP, DCX, FPX, GIF, JPG, PCD, PCX и TIF.

Общие сообщения пользователю

Ниже приведен список сообщений, относящихся к основным ошибкам пользователя.

- [Невозможно выполнить обрезку](#)
- [Отсоединено](#)
- [Нет параметров сканирования](#)
- [Недостаточно места на диске](#)

Невозможно выполнить обрезку

Причина: В компьютере недостаточно памяти.

Решение: Завершите работу всех неиспользуемых приложений. К ним также относятся приложения, работающие в фоновом режиме, например, экранные заставки и антивирусные программы. При закрытии антивирусной программы не забудьте запустить ее снова после завершения сканирования.

Если эта ситуация возникает достаточно часто, а также появляются проблемы с памятью при использовании других приложений, то, возможно, потребуется установить в компьютер дополнительную память. Для получения дополнительной информации см. руководство пользователя, которое входит в комплект поставки компьютера.

Причина: Для выполнения сканирования требуется не менее 50 МБ свободного пространства на жестком диске.

Решение: Очистите корзину на рабочем столе компьютера. Кроме того, может потребоваться удалить с жесткого диска некоторые файлы, например, временные файлы.

Отсоединено

Причина: Это сообщение об ошибке может появиться в нескольких ситуациях.

- Компьютер не включен.
- Компьютер не подключен к аппарату HP All-in-One.
- Неправильно установлено программное обеспечение HP, которое прилагается к аппарату HP All-in-One.
- Программное обеспечение, которое прилагается к аппарату HP All-in-One, установлено, но не запущено.

Решение: Убедитесь, что компьютер включен и подсоединен к аппарату HP All-in-One. Кроме того, убедитесь, что установлено программное обеспечение, прилагаемое к HP All-in-One.

Подробнее см.:

["Неполадки соединения USB" на стр. 81](#)

Нет параметров сканирования

Причина: Программное обеспечение, входящее в комплект поставки аппарата HP All-in-One, не установлено или не запущено.

Решение: Убедитесь, что программное обеспечение установлено и запущено. Подробнее см. руководство по установке, входящее в комплект поставки HP All-in-One.

Недостаточно места на диске

Причина: На компьютере недостаточно памяти для выполнения задания.

Решение: Завершите работу нескольких приложений и снова попытайтесь выполнить задание.

Сообщения о бумаге

Ниже приведен список сообщений об ошибках, относящихся к бумаге:

- [Невозможно загрузить бумагу из входного лотка](#)
- [Высыхание чернил](#)
- [Закончилась бумага](#)
- [Замятие бумаги, неправильная подача или заблокирована каретка](#)
- [Несоответствие бумаги](#)
- [Недопустимая ширина бумаги](#)

Невозможно загрузить бумагу из входного лотка

Причина: Во входном лотке аппарата недостаточно бумаги.

Решение: Если в аппарате HP All-in-One закончилась бумага или осталось всего несколько листов, загрузите бумагу во входной лоток. Если во входном лотке есть бумага, извлеките ее, слегка постучите стопкой бумаги по ровной поверхности, а затем снова загрузите бумагу во входной лоток. Чтобы продолжить выполнение задания на печать, нажмите кнопку Возобновить, которая расположена рядом с индикаторами Проверьте бумагу и Проверьте картридж на панели управления аппарата HP All-in-One.

Высыхание чернил

Причина: Для высыхания прозрачных пленок или некоторых других материалов требуется более продолжительное время, чем обычно.

Решение: Оставьте лист в выходном лотке, пока не исчезнет сообщение. Если необходимо убрать распечатанный лист до того, как исчезнет сообщение, аккуратно возьмите его с обратной стороны или за края, а затем положите на плоскую поверхность для высыхания.

Закончилась бумага

Причина: Во входном лотке аппарата недостаточно бумаги.

Решение: Если в аппарате HP All-in-One закончилась бумага или осталось всего несколько листов, загрузите бумагу во входной лоток. Если во входном лотке есть бумага, извлеките ее, слегка постучите стопкой бумаги по ровной поверхности, а затем снова загрузите бумагу во входной лоток. Чтобы продолжить выполнение задания на печать, нажмите кнопку Возобновить, которая расположена рядом с индикаторами Проверьте бумагу и Проверьте картридж на панели управления аппарата HP All-in-One.

Причина: Задняя крышка аппарата HP All-in-One снята.

Решение: Если задняя крышка снята для устранения замятия бумаги, установите ее на место.

Подробнее см.:

["Устранение замятия бумаги" на стр. 83](#)

Замятие бумаги, неправильная подача или заблокирована каретка

Причина: В аппарате HP All-in-One замята бумага.

Решение: Устраните замятие бумаги.

Подробнее см.:

["Устранение замятия бумаги" на стр. 83](#)

Причина: Каретка заблокирована.

Решение: Выключите аппарат HP All-in-One, удалите все объекты, которые препятствуют перемещению каретки (включая упаковочные материалы), а затем включите аппарат HP All-in-One.

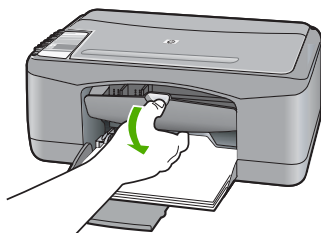

Несоответствие бумаги

Причина: Значение параметров печати для задания на печать не соответствует типу или формату бумаги, загруженной в аппарат HP All-in-One.

Решение: Измените параметр печати или загрузите во входной лоток бумагу нужного типа.

Подробнее см.:

- ["Выбор типа бумаги для печати" на стр. 34](#)
 - ["Выбор бумаги для печати и копирования" на стр. 19](#)
-

Недопустимая ширина бумаги

Причина: Значение параметров печати для задания на печать не соответствует типу или формату бумаги, загруженной в аппарат HP All-in-One.

Решение: Измените параметр печати или загрузите во входной лоток бумагу нужного типа.

Подробнее см.:

- ["Выбор типа бумаги для печати"](#) на стр. 34
- ["Выбор бумаги для печати и копирования"](#) на стр. 19

Сообщения о питании и подключениях

Ниже приведен список сообщений об ошибках, относящихся к питанию и подключениям.

- [HP All-in-One не обнаружено](#)
- [Сбой проверки связи](#)
- [Неправильное выключение](#)
- [Прерывание двусторонней связи](#)

HP All-in-One не обнаружено

Причина: Эта ошибка относится только к устройствам, подключенным с помощью кабеля USB. Кабель USB не подключен надлежащим образом.

Решение: Неверное подключение аппарата HP All-in-One к компьютеру может привести к ошибкам при обмене данными. Убедитесь, что кабель USB надежно подключен к аппарату HP All-in-One и компьютеру, как показано ниже.

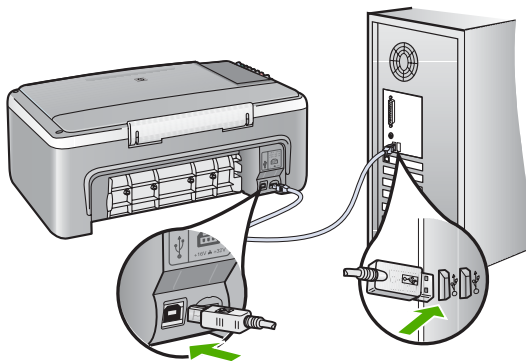

Подробнее см.:

["Неполадки соединения USB"](#) на стр. 81

Сбой проверки связи

Причина: Аппарат HP All-in-One выключен.

Решение: Проверьте индикатор **Вкл.** на передней панели аппарата HP All-in-One. Если индикатор не светится, то аппарат HP All-in-One выключен.

Убедитесь, что кабель питания надежно подключен к аппарату HP All-in-One и вставлен в розетку. Нажмите кнопку **Вкл.** для включения аппарата HP All-in-One.

Причина: Отсутствует связь между компьютером и аппаратом HP All-in-One.

Решение: Если аппарат HP All-in-One не подсоединен к компьютеру надлежащим образом, могут возникнуть ошибки при передаче данных. Убедитесь, что кабель USB подключен к аппарату HP All-in-One и компьютеру, как показано ниже.

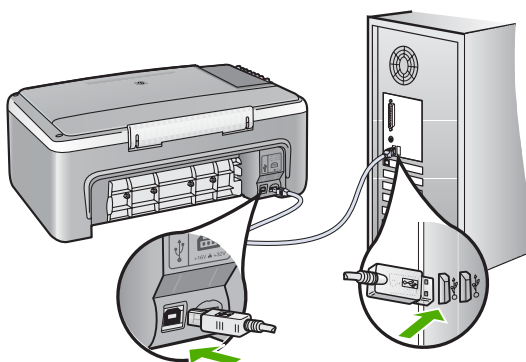

Подробнее см.:

["Неполадки соединения USB" на стр. 81](#)

Неправильное выключение

Причина: При последнем использовании аппарат HP All-in-One был выключен с нарушением инструкций. Выключение аппарата HP All-in-One с помощью переключателя на разветвителе питания или сетевого выключателя может привести к повреждению устройства.

Решение: Для включения и выключения аппарата HP All-in-One служит кнопка **Вкл.**, расположенная на панели управления.

Прерывание двусторонней связи

Причина: Аппарат HP All-in-One выключен.

Решение: Проверьте индикатор **Вкл.** на передней панели аппарата HP All-in-One. Если индикатор не светится, то аппарат HP All-in-One выключен. Убедитесь, что кабель питания надежно подключен к аппарату HP All-in-One и вставлен в розетку. Нажмите кнопку **Вкл.** для включения аппарата HP All-in-One.

Причина: Аппарат HP All-in-One не подсоединен к компьютеру.

Решение: Если аппарат HP All-in-One не подсоединен к компьютеру надлежащим образом, могут возникнуть ошибки соединения. Убедитесь, что

кабель USB надежно подсоединен к аппарату HP All-in-One и компьютеру, как показано ниже.



Подробнее см.:

["Неполадки соединения USB"](#) на стр. 81

Сообщения о картриджах

Ниже приведен список сообщений об ошибках, относящихся к картриджам.

- [Заканчиваются чернила](#)
- [Требуется выравнивание или сбой выравнивания](#)
- [Картридж отсутствует, неправильно установлен или не предназначен для данного аппарата](#)
- [Печать в резервном режиме](#)
- [Картридж неисправен или установлен неправильно](#)

Заканчиваются чернила

Причина: Возможно, в картриджах закончились чернила.

Решение: Выясните, какой приблизительный уровень чернил остался в картриджах. Если чернил в картриджах недостаточно или они полностью закончились, возможно, потребуется заменить картриджи.

 **Примечание.** Аппарат HP All-in-One определяет уровень чернил только при использовании фирменных чернил HP. Установка повторно запрошенных или ранее использовавшихся картриджей не гарантирует точного определения уровня чернил.

Если неполадку устранить не удастся, при наличии чернил в картриджах распечатайте отчет самопроверки для контроля исправности картриджей. Если при распечатке отчета самопроверки выявлена неполадка, выполните чистку картриджей. Если устранить неполадку не удалось, замените картриджи.

 **Примечание.** Не извлекайте старый картридж, пока не приобретете новый картридж для замены.

Дополнительную информацию о картриджах см. в разделе "[Устранение неполадок с картриджами](#)" на стр. 93.

Требуется выравнивание или сбой выравнивания

Причина: Во входной лоток загружена бумаги неподходящего формата.

Решение: Выравнивание не будет выполнено, если при выполнении выравнивания во входной лоток загружена цветная бумага. Загрузите во входной лоток чистую бумагу формата letter или A4 и попробуйте снова выполнить выравнивание картриджей. Если выравнивание снова не удастся выполнить, возможно, датчик или картридж неисправны.

Информация о технической поддержке и условиях гарантии приведена на Web-сайте компании HP по адресу: www.hp.com/support. При необходимости выберите страну/регион, а затем щелкните **Contact HP** (Связь с HP) для получения информации об обращении в службу технической поддержки.

Причина: С картриджей не удалена защитная лента.

Решение: Проверьте каждый картридж. Возможно, лента удалена с медных контактов, но все еще закрывает сопла. Если лента закрывает сопла, аккуратно удалите ее с картриджей. Не дотрагивайтесь до медных контактов или сопел.

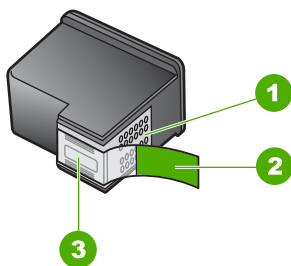

1	Медные контакты
2	Пластиковая лента с розовым язычком (необходимо удалить перед установкой)
3	Сопла под защитной лентой



Выньте, а затем снова вставьте картриджи. Убедитесь, что картриджи вставлены до конца и зафиксированы.

Причина: Контакты на картриджах не соприкасаются с контактами в каретке.

Решение: Выньте, а затем снова вставьте картриджи. Убедитесь, что картриджи вставлены до конца и зафиксированы.

Причина: Картридж или датчик неисправны.

Решение: Информация о технической поддержке и условиях гарантии приведена на Web-сайте компании HP по адресу: www.hp.com/support. При необходимости выберите страну/регион, а затем щелкните **Contact HP** (Связь с HP) для получения информации об обращении в службу технической поддержки.

Причина: Установлены новые картриджи, для которых необходимо выполнить выравнивание.

Решение: Для обеспечения высочайшего качества печати требуется выполнить выравнивание картриджей.

Если обнаружена ошибка выравнивания и ее невозможно устранить, картридж может быть неисправен. Обратитесь в службу технической поддержки HP.

Информация о технической поддержке и условиях гарантии приведена на Web-сайте компании HP по адресу: www.hp.com/support. При необходимости выберите страну/регион, а затем щелкните **Contact HP** (Связь с HP) для получения информации об обращении в службу технической поддержки.

Подробнее см.:

["Выравнивание картриджей" на стр. 73](#)

Картридж отсутствует, неправильно установлен или не предназначен для данного аппарата

Причина: Картридж отсутствует.

Решение: Один или оба картриджа отсутствуют. Извлеките и снова вставьте картриджи на место и убедитесь, что они зафиксированы. Если проблему не удалось устранить, протрите контакты картриджей.

 **Примечание.** Принтер может поставляться только с трехцветным картриджем. Для получения высокого качества печати установите черный картридж в дополнение к трехцветному картриджу. Предусмотрена печать без черного картриджа, но в таком случае замедляется скорость печати и распечатанные цвета отличаются от тех, которые печатаются при использовании черного и трехцветного картриджей.

Некоторые модели HP All-in-One не поддерживают фотокартриджи.

Для заказа картриджей перейдите по адресу www.hp.com. Выберите страну/регион, затем выберите **Buy** или **Online Shopping**.

Дополнительную информацию о картриджах см. в разделе "[Устранение неполадок с картриджами](#)" на стр. 93.

Причина: С картриджей не удалена защитная лента.

Решение: Проверьте каждый картридж. Возможно, лента удалена с медных контактов, но все еще закрывает сопла. Если лента закрывает сопла, аккуратно удалите ее с картриджей. Не дотрагивайтесь до медных контактов или сопел.

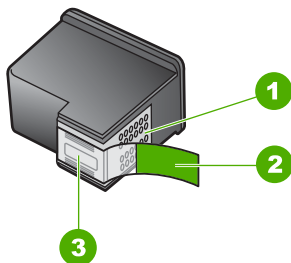

1	Медные контакты
2	Пластиковая лента с розовым язычком (необходимо удалить перед установкой)
3	Сопла под защитной лентой



Причина: Не установлен один или оба картриджа, либо картриджи установлены неправильно.

Решение: Выньте, а затем снова вставьте картриджи. Убедитесь, что картриджи вставлены до конца и зафиксированы.

Если проблема остается, выполните очистку медных контактов картриджей.

Дополнительную информацию о картриджах см. в разделе "[Устранение неполадок с картриджами](#)" на стр. 93.

Причина: Картридж неисправен или не предназначен для использования в данном аппарате.

Решение: Информация о технической поддержке и условиях гарантии приведена на Web-сайте компании HP по адресу: www.hp.com/support. При необходимости выберите страну/регион, а затем щелкните **Contact HP** (Связь с HP) для получения информации об обращении в службу технической поддержки.

Печать в резервном режиме

Причина: Когда аппарат HP All-in-One обнаруживает, что установлен только один картридж, запускается резервный режим печати. Этот режим печати позволяет печатать с одним картриджем, но замедляет работу аппарата и снижает качество печати.

Решение: Если появилось сообщение о включении резервного режима, но в аппарате HP All-in-One установлено два картриджа, проверьте, удалена ли с обоих картриджей защитная пластиковая лента. Если пластиковая лента закрывает контакты картриджа, аппарат не распознает картридж.

Картридж неисправен или установлен неправильно

Причина: Печать невозможна, если картриджи неисправны или неправильно установлены.

Решение:

Устранение неполадки

1. Откройте крышку доступа к картриджам.
2. Выполните одно из следующих действий:
 - Если на экране отображается сообщение об ошибке, извлеките картридж, указанный в сообщении. Переходите к шагу 3.
 - Если сообщение об ошибке не отображается, извлеките и снова установите все картриджи, а затем закройте крышку доступа к картриджам.
Если индикатор Проверьте картридж перестал мигать, проблема устранена.
Если индикатор Проверьте картридж продолжает мигать, перейдите к шагу 4.
3. Установите картридж и закройте крышку. Дополнительную информацию см. в разделе "[Замена картриджей](#)" на стр. 65.
Если индикатор Проверьте картридж перестал мигать, проблема устранена.
Если индикатор Проверьте картридж продолжает мигать, перейдите к шагу 4.
4. Выполните очистку картриджа вручную. Дополнительную информацию см. в разделе "[Чистка контактов картриджа](#)" на стр. 75.

5. Установите картридж в аппарат и закройте крышку.
Если индикатор Проверьте картридж продолжает мигать, картридж неисправен и его необходимо заменить.



Примечание. Если картридж для замены отсутствует, можно печатать с одним картриджем в резервном режиме печати. Дополнительную информацию см. в разделе "[Использование режима резервной печати](#)" на стр. 69.

6. Если индикатор Проверьте картридж продолжает мигать после замены картриджа, обратитесь в службу технической поддержки HP по адресу www.hp.com/support.

13 Гарантия и поддержка HP

Компания Hewlett-Packard предоставляет техническую поддержку аппарата HP All-in-One через Интернет и по телефону.

Настоящий раздел содержит следующие темы:

- [Гарантия](#)
- [Получение поддержки](#)
- [Прежде чем позвонить в службу технической поддержки HP](#)
- [Поддержка HP по телефону](#)
- [Дополнительные варианты гарантии](#)
- [Обращение в службу технической поддержки HP Корея](#)
- [Подготовка аппарата HP All-in-One к транспортировке](#)
- [Упаковка аппарата HP All-in-One](#)

Гарантия

Дополнительную информацию о гарантии см. в печатной документации, которая прилагается к аппарату HP All-in-One.

Получение поддержки

Если возникла проблема, выполните следующее:

1. Просмотрите документацию, прилагаемую к аппарату HP All-in-One.
2. Посетите Web-сайт технической поддержки HP по адресу: www.hp.com/support. Поддержка HP в Интернете доступна всем клиентам HP. Web-сайт позволяет быстро получить самую последнюю информацию об устройстве и помощь специалистов. Он предоставляет следующие возможности.
 - Быстрый доступ к квалифицированным специалистам службы интерактивной технической поддержки
 - Обновления программного обеспечения и драйверов для HP All-in-One
 - Полезную информацию об HP All-in-One и устранении наиболее распространенных неполадок
 - Обновления продуктов, уведомления службы технической поддержки и информационные бюллетени HP, доступные при регистрации HP All-in-One
3. Позвоните в службу поддержки HP. Доступные способы поддержки зависят от модели продукта, страны/региона и языка.

Прежде чем позвонить в службу технической поддержки HP

В комплект поставки аппарата HP All-in-One может входить программное обеспечение производства других компаний. Необходимую техническую помощь в устранении неполадок, возникающих при работе с такими программами, можно получить, обратившись к специалистам соответствующей компании.

Прежде чем обращаться в службу технической поддержки HP, необходимо выполнить перечисленные ниже операции:

1. Проверьте, что:
 - а. Аппарат HP All-in-One подсоединен к электросети и включен.
 - б. Указанные картриджи установлены правильно.
 - в. Бумага рекомендуемого типа правильно загружена во входной лоток.
2. Выключите и включите аппарат HP All-in-One:
 - а. Выключите аппарат HP All-in-One с помощью кнопки **Вкл.**
 - б. Отсоедините кабель питания на задней панели аппарата HP All-in-One.
 - в. Снова подсоедините кабель питания к аппарату HP All-in-One.
 - г. Включите аппарат HP All-in-One с помощью кнопки **Вкл.**
3. Информация о технической поддержке и условиях гарантии приведена на Web-сайте компании HP по адресу: www.hp.com/support. При необходимости выберите страну/регион, а затем щелкните **Contact HP** (Связь с HP) для получения информации об обращении в службу технической поддержки.
Дополнительную информацию об обновлениях и советы по устранению неполадок аппарата HP All-in-One см. на Web-сайте HP.
4. Если устранить проблему не удалось, перед обращением в службу технической поддержки HP выполните следующее.
 - а. Выясните точное наименование аппарата HP All-in-One (указано на панели управления).
 - б. Распечатайте отчет самопроверки.
 - в. Сделайте цветную копию в качестве образца распечатки.
 - г. Будьте готовы дать подробное описание возникшей неполадки.
 - д. Подготовьте серийный номер.
Серийный номер можно посмотреть на этикетке сзади аппарата HP All-in-One.
Серийный номер – это десятизначный код в верхнем левом углу этикетки.
5. Позвоните в службу поддержки HP. Во время телефонного разговора находитесь рядом с аппаратом HP All-in-One.

Связанные разделы

- "[Печать отчета самопроверки](#)" на стр. 62
- "[Обращение по телефону](#)" на стр. 143

Поддержка HP по телефону

Список номеров телефонов центров технической поддержки см. в печатной документации, прилагаемой к устройству.

Настоящий раздел содержит следующие темы:

- [Период поддержки по телефону](#)
- [Обращение по телефону](#)
- [По истечении периода поддержки по телефону](#)

Период поддержки по телефону

Поддержка по телефону предоставляется в течение одного года в странах Северной Америки, Азиатско-Тихоокеанского региона и Латинской Америки (включая Мексику). Информацию о периоде поддержки по телефону в Европе, Африке и на Ближнем Востоке см. на Web-сайте по адресу: www.hp.com/support. При этом действуют стандартные тарифы телефонной компании.

Обращение по телефону

При обращении в службу технической поддержки по телефону находитесь рядом с компьютером и аппаратом HP All-in-One. Заранее подготовьте следующую информацию.

- Номер модели (указан на этикетке на передней панели HP All-in-One)
- Серийный номер (указан сзади или снизу HP All-in-One)
- Текст сообщений об ошибках
- Ответы на следующие вопросы:
 - Возникла ли эта ситуация раньше?
 - Можно ли воссоздать ее?
 - Устанавливалось ли незадолго до этого новое оборудование или программное обеспечение?
 - Происходило ли перед этим какое-либо другое событие (например, гроза, перемещение аппарата HP All-in-One и т.д.)?

По истечении периода поддержки по телефону

По истечении периода поддержки по телефону обслуживание предоставляется HP за дополнительную плату. Поддержка также доступна Web-сайте технической поддержки HP по адресу: www.hp.com/support. Для получения дополнительной информации об обслуживании обратитесь к дилеру HP или в ближайший центр технической поддержки по телефону.

Дополнительные варианты гарантии

За дополнительную плату для HP All-in-One можно приобрести планы обслуживания с расширенными сроками. Перейдите по адресу www.hp.com/support, выберите страну/регион и язык, затем найдите в области обслуживания и гарантийных обязательств информацию о расширенных программах обслуживания.

Обращение в службу технической поддержки HP Корея

HP 한국 고객 지원 문의

- *고객 지원 센터 대표 전화
1588-3003
- *제품가격 및 구입처 정보 문의 전화
080-703-0700
- *전화 상담 가능 시간 :
평 일 09:00~18:00
토요일 09:00~13:00
(일요일,공휴일 제외)

Подготовка аппарата HP All-in-One к транспортировке

Если после обращения в службу технической поддержки HP или прибытия на место покупки требуется передать аппарат HP All-in-One на техобслуживание, перед тем как это сделать, извлеките из устройства и сохраните следующие компоненты:

- Картриджи
- Кабель питания, кабель USB и все другие кабели, подключенные к аппарату HP All-in-One
- Бумагу, загруженную во входной лоток
- Загрузите оригиналы в аппарат HP All-in-One.

Извлечение картриджей перед транспортировкой аппарата

1. Включите аппарат HP All-in-One и дождитесь полной остановки каретки. Если HP All-in-One не включается, пропустите этот шаг и перейдите на шаг 2.
2. Откройте дверцу доступа к картриджам.
3. Извлеките картриджи из гнезд.



Примечание. Если аппарат HP All-in-One не включается, отсоедините кабель питания и вручную передвиньте каретку в центральное положение для извлечения картриджей.

4. Во избежание высыхания чернил поместите картриджи в герметичный пластиковый контейнер для хранения. Пересылать картриджи вместе с аппаратом HP All-in-One следует только по указанию представителя службы технической поддержки HP.
5. Закройте дверцу доступа к картриджам и дождитесь возврата каретки в исходное положение (по левую сторону).



Примечание. Перед выключением аппарата HP All-in-One убедитесь в возврате лампы сканера в исходное положение.

6. Нажмите кнопку **Вкл.** для выключения аппарата HP All-in-One.

Упаковка аппарата HP All-in-One

После извлечения картриджей, выключения аппарата HP All-in-One и отключения его от сети выполните следующие действия.

Упаковка аппарата HP All-in-One

1. Для транспортировки упакуйте аппарат HP All-in-One в заводские упаковочные материалы, если они сохранились, или в материалы, которые использовались для упаковки аппарата, поставленного на замену.

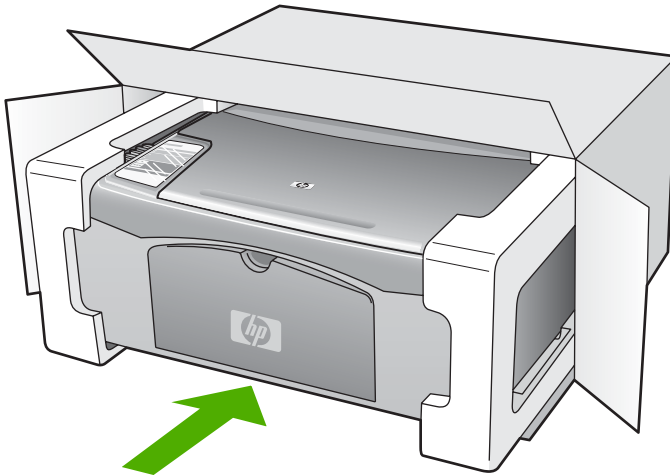

Если заводские упаковочные материалы не сохранились, используйте аналогичные им упаковочные материалы. Гарантия не распространяется на повреждения, возникшие в результате неправильной упаковки и/или неправильной транспортировки.

2. На внешнюю сторону упаковочной коробки наклейте транспортировочную этикетку с адресом.
3. В коробку необходимо вложить перечисленные ниже компоненты.
 - Полное описание признаков неисправности для персонала по обслуживанию (если неисправность связана с качеством печати, полезно приложить образцы распечаток).
 - Копию товарного чека или другого документа, подтверждающего факт покупки, для определения гарантийного срока.
 - Имя, адрес и телефонный номер, по которому можно связаться с вами в рабочее время.

14 Техническая информация

В этом разделе приводятся технические характеристики и информация о международных нормативных положениях для аппарата HP All-in-One.

Дополнительную информацию см. в печатном руководстве Основные сведения.

Настоящий раздел содержит следующие темы:

- [Технические характеристики](#)
- [Программа охраны окружающей среды](#)
- [Заявления о соответствии стандартам](#)

Технические характеристики

В этом разделе приведены технические характеристики аппарата HP All-in-One.

Дополнительную информацию см. в руководстве Основные сведения.

Требования к системе

Требования к программному обеспечению и системе приведены в файле Readme.

Информацию о последующих версиях операционных систем и их поддержке см. на Web-сайте службы поддержки HP по адресу www.hp.com/support.

Характеристики бумаги

Тип	Плотность бумаги	Лоток для бумаги*	Выходной лоток*
Обычная бумага	От 20 до 24 фунтов (от 75 до 90 г/кв.м)	Бумага 100 (20 фунтов)	Бумага 50 (20 фунтов)
Бумага формата Legal	От 20 до 24 фунтов (от 75 до 90 г/кв.м)	Бумага 100 (20 фунтов)	Бумага 50 (20 фунтов)
Карточки	Не более 110 фунтов (200 г/кв.м)	20	10
Конверты	От 20 до 24 фунтов (от 75 до 90 г/кв.м)	10	10
Диапозитив	Нет	20	15 или менее
Этикетки	Нет	20	10
Фотобумага 4 x 6 дюймов (10 x 15 см)	145 фунтов (236 г/кв.м)	20	15
Фотобумага 8,5 x 11 дюймов (216 x 279 мм)	Нет	20	10

* Максимальный объем.

* Емкость выходного лотка зависит от типа бумаги и расхода чернил. HP рекомендует достаточно часто извлекать бумагу из выходного лотка.

 **Примечание.** Полный список поддерживаемых форматов см. в программном обеспечении принтера.

Характеристики копирования

- Цифровая обработка изображений
- Печать одной копии оригинала
- Скорость копирования отличается в зависимости от сложности документа и модели
- Максимальное значение увеличения размера копии составляет 200-400 % (в зависимости от модели)
- Максимальное значение уменьшения размера копии составляет 25-50 % (в зависимости от модели)

Характеристики сканирования

- В комплект входит редактор изображений
- Встроенная программа оптического распознавания символов автоматически преобразовывает отсканированный текст для редактирования (если она установлена).
- Twain-совместимый программный интерфейс
- Разрешение: оптической разрешение до 1200 x 2400 dpi (зависит от модели); улучшенное разрешение 19200 dpi (программное)
Для получения дополнительной информации о разрешении см. программное обеспечение сканера.
- Цвет: цветная палитра - 48 бит, палитра оттенков серого - 8 бит (256 уровней серого)
- Максимальный размер при сканировании со стекла: 21,6 на 29,7 см

Разрешение печати

Для получения дополнительной информации о разрешении печати см. программное обеспечение принтера. Дополнительную информацию см. в разделе "[Просмотр разрешения печати](#)" на стр. 35.

Ресурс картриджа

См. www.hp.com/pageyield для получения дополнительной информации о предполагаемом ресурсе картриджа.

Информация о шуме

При наличии доступа к Интернету см. информацию об акустических характеристиках на Web-сайте HP. Посетите Web-сайт по адресу: www.hp.com/support.

Программа охраны окружающей среды

Компания Hewlett-Packard стремится производить качественные изделия, не нанося ущерба окружающей среде. Конструкция принтера предусматривает возможность переработки материалов. Количество используемых материалов сведено до минимума при сохранении надлежащей работоспособности и надежности. Конструкция обеспечивает удобство сортировки разнородных материалов. Крепления и другие соединения легкодоступны и удаляются с помощью обычных инструментов. Предусмотрен быстрый доступ к важнейшим деталям принтера для эффективной разборки и ремонта.

Для получения дополнительной информации посетите Web-сайт HP, посвященный охране окружающей среды, по адресу:

www.hp.com/hpinfo/globalcitizenship/environment/index.html

Настоящий раздел содержит следующие темы:

- [Использование бумаги](#)
- [Пластмассы](#)
- [Таблицы данных по безопасности материалов](#)
- [Программа переработки отходов](#)
- [Программа по утилизации расходных материалов для струйных принтеров HP](#)

- [Потребление энергии](#)
- [Утилизация отработавшего оборудования с бытовыми отходами в ЕС](#)

Использование бумаги

С этим аппаратом можно использовать переработанную бумагу, соответствующую стандартам DIN 19309 и EN 12281:2002.

Пластмассы

Пластмассовые детали массой более 25 г маркированы в соответствии с международными стандартами, что обеспечивает правильную идентификацию материалов при утилизации изделия после окончания его срока службы.

Таблицы данных по безопасности материалов

Таблицы данных по безопасности материалов (MSDS) представлены на Web-сайте HP по адресу:

www.hp.com/go/msds

Программа переработки отходов

Во многих странах действуют программы возврата и утилизации изделий HP; перечень таких программ постоянно расширяется, и к участию в них привлекаются крупнейшие мировые центры утилизации электронной техники. Компания HP способствует сохранению природных ресурсов путем вторичной продажи некоторых изделий, пользующихся наибольшим спросом. Подробная общая информация о возврате и переработке изделий HP находится по адресу:

www.hp.com/hpinfo/globalcitizenship/environment/recycle/

Программа по утилизации расходных материалов для струйных принтеров HP

HP строго придерживается политики защиты окружающей среды. Программа переработки расходных материалов для струйной печати HP осуществляется во многих странах/регионах и позволяет бесплатно перерабатывать использованные картриджи. Дополнительную информацию можно получить на следующем Web-сайте:

www.hp.com/hpinfo/globalcitizenship/environment/recycle/

Потребление энергии

Данное изделие предназначено для снижения энергопотребления и экономии природных ресурсов без ухудшения характеристик. Оно разработано таким образом, чтобы снизить общее количество потребляемой энергии при работе и бездействии. Подробная информация о потреблении энергии приведена в описании технических характеристик.

Утилизация отработавшего оборудования с бытовыми отходами в ЕС



English	<p>Disposal of Waste Equipment by Users in Private Households in the European Union This symbol on the product or on its packaging indicates that this product must not be disposed of with your other household waste. Instead, it is your responsibility to dispose of your waste equipment by handing it over to a designated collection point for the recycling of waste electrical and electronic equipment. The separate collection and recycling of your waste equipment at the time of disposal will help to conserve natural resources and ensure that it is recycled in a manner that protects human health and the environment. For more information about where you can drop off your waste equipment for recycling, please contact your local city office, your household waste disposal service or the shop where you purchased the product.</p>
Français	<p>Évacuation des équipements usagés par les utilisateurs dans les foyers privés au sein de l'Union européenne La présence de ce symbole sur le produit ou sur son emballage indique que vous ne pouvez pas vous débarrasser de ce produit de la même façon que vos déchets courants. Au contraire, vous êtes responsable de l'évacuation de vos équipements usagés et, à cet effet, vous êtes tenu de les remettre à un point de collecte agréé pour le recyclage des équipements électriques et électroniques usagés. Le tri, l'évacuation et le recyclage séparés de vos équipements usagés permettent de préserver les ressources naturelles et de s'assurer que ces équipements sont recyclés dans le respect de la santé humaine et de l'environnement. Pour plus d'informations sur les lieux de collecte des équipements usagés, veuillez contacter votre mairie, votre service de traitement des déchets ménagers ou le magasin où vous avez acheté le produit.</p>
Deutsch	<p>Entsorgung von Elektrogeräten durch Benutzer in privaten Haushalten in der EU Dieses Symbol auf dem Produkt oder dessen Verpackung gibt an, dass das Produkt nicht zusammen mit dem Restmüll entsorgt werden darf. Es obliegt daher Ihrer Verantwortung, das Gerät an einer entsprechenden Stelle für die Entsorgung oder Wiederverwertung von Elektrogeräten aller Art abzugeben (z. B. ein Wertstoffhof). Die separate Sammlung und das Recycling Ihrer alten Elektrogeräte zum Zeitpunkt Ihrer Entsorgung trägt zum Schutz der Umwelt bei und gewährleistet, dass sie auf eine Art und Weise recycelt werden, die keine Gefährdung für die Gesundheit des Menschen und der Umwelt darstellt. Weitere Informationen darüber, wo Sie alte Elektrogeräte zum Recyceln abgeben können, erhalten Sie bei den örtlichen Behörden, Wertstoffhöfen oder dort, wo Sie das Gerät erworben haben.</p>
Italiano	<p>Smaltimento di apparecchiature da rottamare da parte di privati nell'Unione Europea Questo simbolo che appare sul prodotto o sulla confezione indica che il prodotto non deve essere smaltito assieme agli altri rifiuti domestici. Gli utenti devono provvedere allo smaltimento delle apparecchiature da rottamare portandole al luogo di raccolta indicato per il riciclaggio delle apparecchiature elettriche ed elettroniche. La raccolta e il riciclaggio separati delle apparecchiature da rottamare in fase di smaltimento favoriscono la conservazione delle risorse naturali e garantiscono che tali apparecchiature vengano rottamate nel rispetto dell'ambiente e della tutela della salute. Per ulteriori informazioni sui punti di raccolta delle apparecchiature da rottamare, contattare il proprio comune di residenza, il servizio di smaltimento dei rifiuti locali o il negozio presso il quale è stato acquistato il prodotto.</p>
Español	<p>Eliminación de residuos de aparatos eléctricos y electrónicos por parte de usuarios domésticos en la Unión Europea Este símbolo en el empaque indica que no se puede desecher el producto junto con los residuos domésticos. Por el contrario, si debe eliminar este tipo de residuo, es responsabilidad del usuario entregarlo en un punto de recogida designado de reciclado de aparatos eléctricos y electrónicos. El reciclaje y la recogida por separado de estos residuos en el momento de la eliminación ayudará a preservar recursos naturales y a garantizar que el reciclaje proteja la salud y el medio ambiente. Si desea información adicional sobre los lugares donde puede dejar estos residuos para su reciclado, póngase en contacto con las autoridades locales de su ciudad, con el servicio de gestión de residuos domésticos o con la tienda donde adquirió el producto.</p>
Česky	<p>Likvidace vysloužilého zařízení uživateli v domácnosti v zemích EU Tato značka na produktu nebo na jeho obalu označuje, že tento produkt nesmí být likvidován prostým vyhozením do běžného domovního odpadu. Odpovědně za to, že vysloužilé zařízení bude předáno k likvidaci do stávajících sběrných míst určených k recyklaci vysloužilých elektrických a elektronických zařízení. Likvidace vysloužilého zařízení samostatným sběrem a recyklací napomáhá zachování přírodních zdrojů a zajišťuje, že recyklace proběhne způsobem chránícím lidské zdraví a životní prostředí. Další informace o tom, kam můžete vysloužilá zařízení předat k recyklaci, můžete získat od úřadu místní samosprávy, od společnosti provádějící svoz a likvidaci domovního odpadu nebo v obchodě, kde jste produkt zakoupili.</p>
Dansk	<p>Bortskaffelse af affaldsudstyr for brugere i private husholdninger i EU Dette symbol på produktet eller på dets emballage indikerer, at produktet ikke må bortskaffes sammen med andet husholdningsaffald. I stedet er det dit ansvar at bortskaffe affaldsudstyr ved at aflevere det på dertil beregnede indsamlingssteder med henblik på genbrug af elektrisk og elektronisk affaldsudstyr. Den separate indsamling og genbrug af dit affaldsudstyr på tidspunktet for bortskaffelse er med til at bevare naturlige ressourcer og sikre, at genbrug finder sted på en måde, der beskytter menneskers helbred samt miljøet. Hvis du vil vide mere om, hvor du kan aflevere dit affaldsudstyr, kan du kontakte kommunen, det lokale renovationsvæsen eller den forening, hvor du købte produktet.</p>
Nederlands	<p>Afvoer van afgedankte apparatuur door gebruikers in particuliere huishoudens in de Europese Unie Dit symbool op het product of de verpakking geeft aan dat dit product niet mag worden afgevoerd met het huishoudelijk afval. Het is uw verantwoordelijkheid uw afgedankte apparatuur af te leveren op een aangewezen inzamelpunt voor de verwerking van afgedankte elektrische en elektronische apparatuur. De gescheiden inzameling en verwerking van uw afgedankte apparatuur draagt bij tot het sparen van natuurlijke bronnen en tot het hergebruik van materiaal op een wijze die de volkgezondheid en het milieu beschermt. Voor meer informatie over waar u uw afgedankte apparatuur kunt inleveren voor recycling kunt u contact opnemen met het gemeentehuis in uw woonplaats, de reinigingsdienst of de winkel waar u het product hebt aangeschaft.</p>
Eesti	<p>Erasmajapidamistes kasutatute kõrvaldatavate seadmete käitlemine Euroopa Liidus Kui tootel või toote pakendil on see sümbol, ei tohi seda tootele eraldi olmejäätmete hulka. Teie kohus on via tarbetuks muutunud seade selleks ettenähtud elektrija- ja elektroonikaseadmetele ülitseerimiskohta. Ülitseeritava seadmete virali kogumine ja käitlemine aetak saasta loodusvarasid ning tagada, et käitlemine toimub inimeste tervisele ja keskkonnale ohutult. Lisateavet selle kohta, kuhu saate ülitseeritava seadme käitlemiseks viia, saate küsida kohalikest omavalitsusest, olmejäätmete ülitseerimispunktist või kauplusest, kust te seadme ostsite.</p>
Suomi	<p>Hävitettävien laitteiden käsittely kotitalouksissa Euroopan unionin alueella Tämä tuoteesta tai sen pakkauksesta oleva merkki osoittaa, että tuotetta ei saa hävittää talousjätteen mukana. Käyttäjän velvollisuus on huolehtia siitä, että hävitettävä laite toimitetaan sähkö- ja elektronikkalaitteiden keräyspisteeseen. Hävitettävien laitteiden erillinen keräys ja kierrätys säästää luonnonvaroja. Näin toimimalla varmistetaan myös, että kierrätys tapahtuu tavalla, joka suojelee ihmisten terveyttä ja ympäristöä. Saat tarvittaessa lisätietoja jätteiden kierrätyspaikoista paikallisista viranomaisista, jätteyhdistä tai tuotteen jällemyyjästä.</p>
Ελληνικό	<p>Απόρριψη χρηστών συσκευών στην Ευρωπαϊκή Ένωση Το παρόν σύμβολο στον εξοπλισμό ή στη συσκευασία του υποδηλώνει ότι το προϊόν αυτό δεν πρέπει να πεταχτεί μαζί με άλλα οικιακά απορρίμματα. Αντίθετα, ευθύνος σας είναι να απορρίψετε τις χρήστες συσκευές σε μια καθορισμένη μονάδα συλλογής απορριμμάτων για την ανακύκλωση χρηστών ηλεκτρικού και ηλεκτρονικού εξοπλισμού. Η χωριστή συλλογή και ανακύκλωση των χρηστών συσκευών θα συμβάλει στη διατήρηση των φυσικών πόρων και στη διασφάλιση ότι θα ανακυκλωθούν με τέτοιο τρόπο, ώστε να προστατευτεί η υγεία των ανθρώπων και το περιβάλλον. Για περισσότερες πληροφορίες σχετικά με το πού μπορείτε να απορρίψετε τις χρήστες συσκευές ή ανακύκλωσετε, επικοινωνήστε με τις κατά τόπους αρχές ή με το κατάστημα από το οποίο αγοράσατε το προϊόν.</p>
Magyar	<p>A hulladékanyagok kezelése a magánháztartásokban az Európai Unióban Ez a szimbólum, amely a terméken vagy annak csomagolásán van feltüntetve, azt jelzi, hogy a termék nem kezelhető együtt az egyéb háztartási hulladékkal. Az Ön feladata, hogy a készült hulladékanyagait eljuttassa olyan kijelölt gyűjtőhelyre, amely az elektromos hulladékanyagok és az elektronikus berendezések újrahasonosításával foglalkozik. A hulladékanyagok elkülönített gyűjtése és újrahasonosítása hozzájárul a természeti erőforrások megőrzéséhez, egyúttal azt is biztosítja, hogy a hulladék újrahasonosítása az egészségre és a környezetre nem ártalmas módon történik. Ha tájékoztatást szeretne kapni azokról a helyekről, ahol leadhatja újrahasonosításra a hulladékanyagokat, forduljon a helyi önkormányzathoz, a háztartási hulladék begyűjtésével foglalkozó vállalatához vagy a termék forgalmazójához.</p>
Latviski	<p>Lietotāju atbrīvošanās no nederīgām lietām Eurovas Savienības privātajās mājāsaimniecībās Šis simbols uz ierīces vai tās iepakojuma norāda, ka šo ierīci nedrīkst izmet kopā ar pārējām mājāsaimniecības atkritumiem. Jūs esat atbildīgs par atbrīvošanos no nederīgās ierīces, to nododot norādītajā savākšanas vietā, lai tiktu veikta nederīgā elektriskā un elektroniskā aprīkojuma atbrīvošana pārstārdē. Speciāla nederīgās savākšana ir atbrīvošana atbrīvošanas pārstārdē vai tautpilsētā bez maksas resursus un nodrošina tādu atbrīvošanu pārstārdē, kas sargā cilvēku veselību un apkārtni vidi. Lai iegūtu papildu informāciju par to, kur atbrīvojāt pārstārdē vai nogādāt nederīgo ierīci, lūdziet sazināties ar vietējo pašvaldību, mājāsaimniecības savākšanas dienestu vai veikalu, kurā iegādājāties šo ierīci.</p>
Lietuvianiski	<p>Europos Sąjungos vartotojų ir privačių ūkių atliekamų įrangos išmetimas Šis simbolis ant produkto arba jo pakuotės nurodo, kad produktas negali būti išmestas kartu su kitomis namų ūkiu atliekomis. Jūs privalote išmesti savo atliekamą įrangą atitinkamai į ją atliekamų elektronikos ir elektros įrangos perdirbimo punktus. Jei atliekamą įrangą bus atskirai surenkama ir perdirbama, bus išsaugomi natūralūs išteklių ir užtikrinama, kad įranga yra perdirbta žmogaus sveikatai ir gamta tausojančiu būdu. Dėl informacijos apie tai, kur galite išmesti atliekamą perdirbti skirtą įrangą kreipkitės į atliekamą vietos tarnybą, namų ūkiu atliekų išvežimo tarnybą arba į parduotuvę, kurioje pirkote produktą.</p>
Polski	<p>Utylizacja zużytego sprzętu przez użytkowników domowych w Unii Europejskiej Symbol ten umieszczony na produkcie lub opakowaniu oznacza, że ten produkt nie należy wyrzucać razem z innymi odpadami domowymi. Użytkownik jest odpowiedzialny za dostarczenie zużytego sprzętu do wyznaczonego punktu gromadzenia zużytych urządzeń elektrycznych i elektronicznych. Gromadzenie osobno i recykling tego typu odpadów przyczynia się do ochrony zasobów naturalnych i jest bezpieczny dla zdrowia i środowiska naturalnego. Dalsze informacje na temat sposobu utylizacji zużytych urządzeń można uzyskać u odpowiednich władz lokalnych, w przedsiębiorstwie zajmującym się usuwaniem odpadów lub w miejscu zakupu produktu.</p>
Português	<p>Descarte de equipamentos por usuários em residências da União Europeia Este símbolo que aparece no produto ou no embalagem indica que o produto não pode ser descartado junto com o lixo doméstico. No entanto, é sua responsabilidade levar os equipamentos a serem descartados a um ponto de coleta designado para a reciclagem de equipamentos eletro-eletrônicos. A coleta separada e a reciclagem dos equipamentos no momento do descarte ajudam na conservação dos recursos naturais e garantem que os equipamentos serão reciclados de forma a proteger a saúde das pessoas e o meio ambiente. Para obter mais informações sobre onde descartar equipamentos para reciclagem, entre em contato com o escritório local de sua cidade, o serviço de limpeza pública de seu bairro ou a loja em que adquiriu o produto.</p>
Slovenčina	<p>Postup pozivatelov v krajnih Evropskej unije pri vyhadzovanju zariadenia v domácom používaní na odpad Tento symbol na produkte alebo na jeho obale znamená, že nesmie byť vyhodnený s iným komunálnym odpadom. Namiesto toho máte povinnosť odovzdať toto zariadenie na zbernom mieste, kde sa zabezpečuje recyklácia elektrických a elektronických zariadení. Separovaný zber a recyklácia zariadenia určeného na odpad pomôžu chrániť prírodné zdroje a zabezpečí taký spôsob recyklácie, ktorý bude chráni ľudské zdravie a životné prostredie. Ďalšie informácie o separovaní alebo o recyklácii získate na miestnom obecnom úrade, vo firme zabezpečujúcej zber vášho komunálneho odpadu alebo v predajni, kde ste produkt kúpili.</p>
Slovenska	<p>Ravnanje z odpadno opremo v gospodinjstvih znotraj Evropske unije Ta značka na izdelku ali na izdelkovi pakovanju kaže, da izdelka ne smete odložiti skupaj z drugimi gospodinjstvi odpadki. Odpadno opremo ste dolžni oddati na določeno zbirnem mestu za recikliranje odpadne električne in elektronske opreme. Z ločenim zbiranjem in recikliranjem odpadne opreme ob odlaganju boste pomagali ohraniti naravne vire in zagotovili, da bo odpadna oprema reciklirana tako, da se varuje zdravje ljudi in okolje. Več informacij o mestih, kjer lahko oddate odpadno opremo za recikliranje, lahko dobite na občini, v komunalnem podjetju ali trgovini, kjer ste izdelek kupili.</p> <p>Kassering av förbrukningsmaterial, för hem- och privat användare i EU Produkter eller produktförpackningar med den här symbolen får inte kasseras med vanligt hushållsavfall. I stället har du ansvar för att produkten lämnas till en behörig återvinningstjänst för hantering av el- och elektronikutrust. Genom att lämna dina produkter till återvinning hjälper du till att bevara våra gemensamma naturresurser. Dessutom skyddas både människor och miljön när produkten återvinns på rätt sätt. Kommunala myndigheter, sophanteringsförstär eller butikken där varan köptes kan ge mer information om var du lämnar kasserade produkter för återvinning.</p>

Заявления о соответствии стандартам

Аппарат HP All-in-One соответствует требованиям к продуктам, разработанным регламентирующими органами вашей страны/региона.

Настоящий раздел содержит следующие темы:

- [FCC statement](#)
- [Notice to users in Australia](#)
- [Notice to users in Korea](#)
- [VCCI \(Class B\) compliance statement for users in Japan](#)
- [Notice to users in Japan about power cord](#)
- [Geräuschemission](#)

FCC statement

The United States Federal Communications Commission (in 47 CFR 15.105) has specified that the following notice be brought to the attention of users of this product.

This equipment has been tested and found to comply with the limits for a Class B digital device, pursuant to part 15 of the FCC Rules. These limits are designed to provide reasonable protection against harmful interference in a residential installation. This equipment generates, uses, and can radiate radio frequency energy, and, if not installed and used in accordance with the instructions, may cause harmful interference to radio communications. However, there is no guarantee that interference will not occur in a particular installation. If this equipment does cause harmful interference to radio or television reception, which can be determined by turning the equipment off and on, the user is encouraged to try to correct the interference by one or more of the following measures:

- Reorient or relocate the receiving antenna.
- Increase the separation between the equipment and receiver.
- Connect the equipment into an outlet on a circuit different from that to which the receiver is connected.
- Consult the dealer or an experienced radio/TV technician for help.

This device complies with Part 15 of the FCC Rules. Operation is subject to the following two conditions: (1) this device may not cause harmful interference, and (2) this device must accept any interference received, including interference that may cause undesired operation.

Modifications (part 15.21): The FCC requires the user to be notified that any changes or modifications made to this device that are not expressly approved by HP may void the user's authority to operate the equipment.

For further information, contact the Manager of Corporate Product Regulations, Hewlett-Packard Company, 3000 Hanover Street, Palo Alto, CA 94304, (650) 857-1501.

Notice to users in Australia



This equipment complies with Australian EMC requirements.

Notice to users in Korea

사용자 안내문(B급 기기)

이 기기는 비업무용으로 전자파 적합 등록을 받은 기기로서, 주거지역에서는 물론 모든 지역에서 사용할 수 있습니다.

VCCI (Class B) compliance statement for users in Japan

この装置は、情報処理装置等電波障害自主規制協議会（VCCI）の基準に基づくクラスB情報技術装置です。この装置は、家庭環境で使用することを目的としていますが、この装置がラジオやテレビジョン受信機に近接して使用されると受信障害を引き起こすことがあります。
取り扱い説明書に従って正しい取り扱いをして下さい。

Notice to users in Japan about power cord

製品には、同梱された電源コードをお使い下さい。
同梱された電源コードは、他の製品では使用出来ません。

Geräuschemission

Geräuschemission

LpA < 70 dB am Arbeitsplatz im Normalbetrieb nach DIN 45635 T.19

Указатель

Символы/Цифры

- 2 страницы на 1, печать 46
- 4 страницы на 1, печать 46

А

- адреса, печать 49
- альбомная ориентация 36
- аппарат
 - не обнаружен 132
 - не отвечает 107

Б

- бумага
 - выбор 19
 - загрузка 23
 - заказ 79
 - закончилась 130
 - замятие 29, 126, 131
 - замятия 83
 - недопустимая ширина 131
 - неправильная подача 131
 - неправильный тип 131
 - неправильный формат 131
 - несовместимые типы 22
 - рекомендуемые типы 20, 21
 - рекомендуемые типы для копирования 53
 - рекомендуемые форматы для печати 32
 - сбой подачи 105
 - советы 82
 - характеристики 147
- бумага А4, загрузка 23
- бумага legal
 - загрузка 23
 - характеристики 147
- бумага letter
 - загрузка 23
- бумаги формата Letter
 - характеристики 147

В

- вкладка "Профили печати" 38
- возобновление
 - задание на печать 51
- вторичная переработка 150
- выбор бумаги 19
- выравнивание
 - картриджи 135
 - сбой 135
- Выравнивание картриджей 73

Г

- гарантия 141, 143
- граница 117

Д

- двусторонняя печать 43, 45
- документы
 - редактирование отсканированного изображения 59
 - сканирование 57

Е

- Европейский союз
 - информация по переработке 150

З

- загрузка
 - бумага А4 23
 - бумага legal 23
 - бумага letter 23
 - карточки 26
 - конверты 27
 - оригинал 19
 - переводные картинки 28
 - поздравительные открытки 28
 - полноразмерная бумага 23
 - прозрачные пленки 28

- фотобумага 10 x 15 см 25
- фотобумага 4 x 6 дюймов 25
- этикетки 28

Заказ

- бумага 79
- картриджи 79
- программное обеспечение 80
- руководство по установке 80
- руководство пользователя 80
- закончилась бумага 130
- замена картриджей 65
- замятие, бумаги 29
- запуск копирования
 - цвет 9
- защитный футляр картриджа 71
- заявления о соответствии стандартам 151

И

- изображения
 - редактирование отсканированного изображения 59
 - сканирование 57
- индикаторы состояния обзор 10

К

- кабель USB
 - прерывание связи 133
- картриджи
 - выравнивание 73, 135
 - заказ 79
 - заканчиваются чернила 114, 134
 - замена 65
 - названия частей 64
 - неисправный 138
 - неправильные 136
 - обращение 64

проверка уровня чернил 65
советы 100
сообщение о неполадке 138
сообщение об ошибке 136
установлен
 неправильно 138
фотокартридж 70
хранение 71
чистка 74
чистка контактов 75
чистка области сопел 76
качество
 печать 35
качество печати 35
книжная ориентация 36
кнопка Вкл 8
кнопка отмены 9
кнопка сканирования 9
кнопки, панель управления 8
конвертов
 характеристики 147
конверты
 загрузка 27
копии без полей 56
копирование
 отмена 56
 скорость 54
 устранение неполадок 115
копия
 получение копии 53
 пустая 117
 типы бумаги,
 рекомендованные 53
 фотография без полей 56
 черно-белые документы 55

М

материал. *см.* бумага

Н

насыщенность, изменение при печати 37
недопустимое имя файла 128

неполадки
 копирование 115
 печать 106
 сканирование 119
 сообщения об ошибках 122
неполадки с факсами
 низкое качество печати 103
 смазанные чернила 102
неполадки связи
 аппарат не обнаружено 132
 Аппарат HP All-in-One не включается 84
 прерывание двусторонней связи 133
 сбой проверки 132
неправильное выключение 133
несоответствие версии микропрограммы 126
низкое качество распечаток факса 102, 103
номера телефонов, техническая поддержка 141

О

обрезка
 не выполняется 128
обслуживание
 Выравнивание картриджами 73
 замена картриджами 65
 отчет самопроверки 62
 проверка уровня чернил 65
 чистка внешних поверхностей 61
 чистка картриджами 74
 чистка подложки крышки 62
 чистка стекла экспонирования 61
общий принтер 17
окружающая среда
 программа охраны окружающей среды 148
остановка
 задание на печать 51

копирование 56
сканирование 60
отмена
 задание на печать 51
 копирование 56
 сканирование 60
отсоединено, ошибка 129
отсутствует
 информация с копии 117
 текст с отсканированного изображения 121
отчет самопроверки 62
отчеты
 самопроверка 62
ошибка отсутствия параметров сканирования 129

П

панель управления
 кнопки 8,
параметры печати
 изменение размера 36
 качество 35
 качество печати 101
 компоновка 36
 насыщенность 37
 ориентация 36
 разрешение 35
 скорость 35
 тип бумаги 34
 уменьшить/увеличить 36
 формат бумаги 32
 цветовой тон 37
 яркость 37
переводные картинки 48
переводные картинки на футболках. *см.* переводные картинки
переустановка ПО 91
период поддержки по телефону
 поддержка по телефону 142
печать
 2 или 4 страницы на 1 46
 адреса 49
 буклет 45
 вертикальные полосы 105
 возобновление задания 51

- зеркальное отражение изображения 48
 - из программного приложения 31
 - искаженная распечатка 104
 - качество, устранение неполадок 102, 103, 104
 - конверты 49
 - конверты печатаются неправильно 106
 - на фотобумаге 41
 - не выполняется 109
 - несколько страниц на одном листе 46
 - обе стороны страницы 43
 - обратный порядок страниц 111
 - отмена задания 51
 - отчет самопроверки 62
 - параметры печати 32, 38
 - переводные картинки 48
 - плакаты 50
 - правильный порядок 47
 - прозрачные пленки 48
 - просмотр 37
 - пустая распечатка 114
 - с компьютера 31
 - с одним картриджем 69
 - сбои при печати с полями 112, 113
 - сбой печати без полей 107
 - случайные символы 109
 - специальные задания на печать 40
 - устранение неполадок 106
 - фотографии без полей 40
 - этикетки 49
 - этикетки компакт-дисков/ дисков DVD 42
 - Web-страницы 50
 - печать буклетов 45
 - плакаты 50
 - по истечении периода поддержки 143
 - поддерживаемые типы подключения 17
 - поддерживаемые типы соединения
 - совместное использование принтера 17
 - поддержка по телефону 142
 - подложка, чистка 62
 - поздравительные открытки, загрузка 28
 - получение копии 53
 - получение поддержки 141
 - поля
 - неправильные 117
 - сбои при печати 112
 - текст или графика обрезаны 113
 - порядок страниц 47
 - предварительный просмотр задания на печать 37
 - предварительный просмотр, редактирование 58
 - при копировании
 - без полей копируется с полями 118
 - отсутствует информация 117
 - характеристики 148
 - принтер по умолчанию, задание 32
 - программное приложение, печать из 31
 - прозрачные пленки загрузка 28
 - прозрачные пленки, печать 48
 - прозрачных пленок характеристики 147
 - пустая копия 117
 - пустой сканирование 120
- Р**
- разрешение печать 35
 - редактирование
 - предварительный просмотр при сканировании 58
 - редактирование отсканированных изображений 59
 - резервный режим печати 69
- С**
- сканирование
 - документы 57
 - не выполняется 119, 120, 127
 - неправильная компоновка страницы 121
 - неправильный текст 121
 - неправильный формат текста 121
 - обрезается неправильно 120
 - останавливается 119
 - остановка 60
 - отмена 60
 - ошибка отсутствия параметров сканирования 129
 - предварительный просмотр, редактирование 58
 - пустой 120
 - редактирование изображения 59
 - текст отображается в виде пунктирных линий 121
 - устранение неполадок 119
 - фотографии 57
 - функции 57
 - характеристики сканирования 148
 - скорость
 - копирование 54
 - печать 35
 - служба технической поддержки
 - Корея 143
 - смазанные чернила, факс 102
 - совместное использование принтера
 - Mac 17
 - Windows 17
 - сообщения об ошибках закончилась бумага 130
 - чтение или запись файла 127
 - стекло
 - чистка 61
 - стекло экспонирования
 - чистка 61

Т

- текст
 - зубчатые границы 103
 - неполное заполнение 103
 - неправильный или отсутствует на сканированном изображении 121
 - неправильный формат на отсканированном изображении 121
 - обрезанный 113
 - пунктирные линии на отсканированном изображении 121
 - сглаженные шрифты 103
 - случайные символы 109
- техническая информация
 - требования к системе 147
 - характеристики бумаги 147
 - характеристики копирования 148
 - характеристики сканирования 148
- техническая поддержка
 - гарантия 141, 143
 - обращение 141
- техническое обслуживание
 - картриджи 63
- тип бумаги 34
- транспортировка устройства 143
- требования к системе 147

У

- увеличение 117
- удаление программного обеспечения 91
- удаление чернил с кожи и одежды 78
- уровень чернил, проверка 65
- установка
 - параметры печати 32, 38
 - установка кабеля USB 86
 - установка ПО, устранение неполадок 84
 - установка программного обеспечения
 - повторная установка 91

- удаление 91
- устранение неполадок 88
- устранение неполадок замятие, бумаги 29
- кабель USB 86
- копирование 115
- неполадки с факсами 102, 103
- неполадки связи 81
- печать 106
- сканирование 119
- сообщения об ошибках 122
- установка аппаратного обеспечения 84
- установка программного обеспечения 88
- файл Readme 84
- утилизация
 - картриджи 149

Ф

- файл
 - недопустимое имя 128
 - неподдерживаемые форматы 128
 - поддерживаемые форматы 128
- файл Readme 84
- факс
 - недопустимая ширина бумаги 131
 - низкое качество распечаток 102, 103
- фото без полей 10 x 15 см (4 x 6 дюймов)
 - печать 40
- фотобумага
 - загрузка 25
 - характеристики 147
- фотобумага 4 на 6 дюймов, загрузка 25
- фотобумаги 10 x 15 см
 - загрузка 25
 - характеристики 147
- фотографии
 - печать без полей 40
 - печать на фотобумаге 41
 - редактирование отсканированного изображения 59

- фотокартридж 70
- чернила
 - разбрызгиваются 115
- фотографии без полей
 - копия с полями 118
 - печать 40

Ц

- цветовой тон, изменение при печати 37
- Центр решений HP,
 - отсутствующие значки 90

Ч

- чернила
 - время высыхания 130
 - низкий уровень 114, 134
 - разбрызгиваются внутри HP All-in-One 115
- чернила, удаление с кожи и одежды 78
- чернильные картриджи. см. картриджи
- чистка
 - внешние поверхности 61
 - картриджи 74
 - контакты картриджа 75
 - область сопел картриджа 76
 - подложка крышки 62
 - стекло 61

Э

- этикетки
 - загрузка 28
 - характеристики 147

Я

- яркость, изменение при печати 37

F

- FCC statement 151

H

- HP JetDirect 17

R

- regulatory notices
 - FCC statement 151
 - geräuschemission 152

Указатель

notice to users in Japan
(power cord) 152
notice to users in Japan
(VCCI) 152
notice to users in Korea
151

W

Web-страницы, печать 50

