

# HP Deskjet D4300 series

## Справочное руководство Reference Guide

מדריך עזר

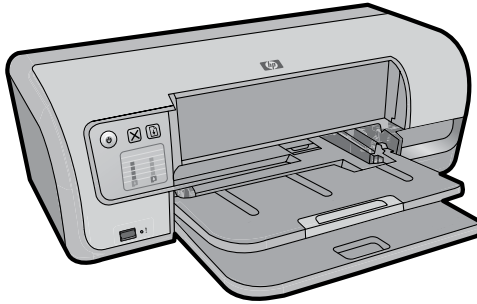

Информацию по установке принтера см. в Руководстве по установке. Информацию по работе с принтером см. в электронной справке.

**Windows:** Для доступа к электронной справке щелкните **Пуск > Все программы > HP > Центр решений HP**.

**Macintosh:** Для доступа к электронной справке щелкните **Help (Справка) > Mac Help (Справка Mac)**. Затем выберите **Library (Библиотека) > HP Product Help (Справка по продукту HP)**.

For information on setting up the printer, see the Setup Guide. For information on using the printer, see the electronic Help.

**Windows:** To access Help, click **Start > All Programs > HP > HP Solution Center**.

**Macintosh:** To access the electronic Help, click **Help > Mac Help**. Then click **Library > HP Product Help**.

לקבלת מידע על חיבור המדפסת והגדרתה, עיין במדריך ההתקנה. לקבלת עזרה בשימוש במדפסת, עיין בעזרה האלקטרונית.

**Windows:** כדי לקבל גישה לעזרה האלקטרונית, לחץ על **התחל < כל התוכניות < HP < HP Solution Center**.

**Macintosh:** כדי לקבל גישה לעזרה האלקטרונית, לחץ על **Mac Help < Help (עזרה < עזרה של Mac)**. כעת לחץ על **HP Product < Library < Help (ספרייה < עזרה למוצרי HP)**.

Дополнительная справка

Need more help?

זקוק לעזרה נוספת?

[www.hp.com/support](http://www.hp.com/support)





Africa (English speaking)	+27 11 2345872	
Afrique (Francophone)	+33 1 4993 9230	
العراق	021 67 22 80	
Argentina (Buenos Aires)	54-11-4708-1800	
Argentina	0-800-555-5000	
Australia	1300 721 147	
Australia (out-of-warranty)	1902 910 910	
Österreich	www.hp.com/support	
البحرين	17212049	
België	www.hp.com/support	
Belgique	www.hp.com/support	
Brasil (Sao Paulo)	55-11-4004-7751	
Brasil	0-800-709-7751	
Canada	1-(800)-474-6836 (1-800 hp invent)	
Central America & The Caribbean	www.hp.com/support	
Chile	800-360-3999	
中国	10-69887980	
中国	800-410-3888	
Colombia (Bogotá)	571-606-9191	
Colombia	01-8000-61-4746-8368	
Costa Rica	0-800-011-1046	
Česká republika	810 222 222	
Danmark	www.hp.com/support	
Ecuador (Andinetel)	1-999-119 ☎ 800-711-2884	
Ecuador (Pacifnet)	1-800-225-528 ☎ 800-711-2884	
عمان	(02) 6910602	
El Salvador	800-6180	
España	www.hp.com/support	
France	www.hp.com/support	
Deutschland	www.hp.com/support	
Ελλάδα (από το εξωτερικό)	+ 30 210 6073603	
Ελλάδα (εντός Ελλάδας)	801 11 75400	
Ελλάδα (από Κύπρο)	800 9 2654	
Guatemala	1-800-711-2884	
香港特別行政區	(852) 2802 4998	
Magyarország	06 40 200 620	
India	1-800-425-7737	
India	91-80-29826900	
Indonesia	+62 (21) 350 3408	
العراق	+971 4 224 9189	
الكويت	+971 4 224 9189	
الدان	+971 4 224 9189	
قطر	+971 4 224 9189	
السعودية	+971 4 224 9189	
Ireland	www.hp.com/support	
ישראל	1-700-503-048	
Italia	www.hp.com/support	

Jamaica	1-800-711-2884	
日本	0570-000-511	
日本(携帯電話の場合)	03-3335-9800	
الأردن	0800 222 47	
香港	1588-3003	
Luxembourg	www.hp.com/support	
Malaysia	1800 88 8588	
Mauritius	(262) 262 210 404	
México (Ciudad de México)	55-5258-9922	
México	01-800-472-48368	
المغرب	081 005 010	
Nederland	www.hp.com/support	
New Zealand	0800 441 147	
Nigeria	(01) 271 2320	
Norge	www.hp.com/support	
عمان	24791773	
Panamá	1-800-711-2884	
Paraguay	009 800 54 1 0006	
Perú	0-800-10111	
Philippines	(2) 867 3551	
Philippines	1800 144 10094	
Polska	0801 800 235	
Portugal	www.hp.com/support	
Puerto Rico	1-877-232-4589	
República Dominicana	1-800-711-2884	
Reunion	0820 890 323	
România	0801 033 390	
Rossia (Moskva)	+7 495 7773284	
Rossia (Санкт-Петербург)	+7 812 3324200	
السعودية	800 897 1415	
Singapore	6272 5300	
Slovensko	0850 111 256	
South Africa (RSA)	0860 104 771	
Suomi	www.hp.com/support	
Sverige	www.hp.com/support	
Switzerland	www.hp.com/support	
臺灣	(02) 8722 8000	
ไทย	+66 (2) 353 9000	
تونس	071 891 391	
Trinidad & Tobago	1-800-711-2884	
Türkiye	+90 (212)291 38 65	
Ypallina	(044) 230-51-06	
إمارات العربية المتحدة	800 54 47 47	
United Kingdom	www.hp.com/support	
United States	1-(800)-474-6836 (1-800 hp invent)	
Uruguay	0004-054-177	
Venezuela (Caracas)	58-212-278-8666	
Venezuela	0-800-474-68368	
Viet Nam	+84 (8) 823 4530	

## Уведомление

Сведения, содержащиеся в настоящем документе, могут быть изменены без уведомления. С сохранением всех прав. Воспроизведение, адаптация и перевод без предварительного письменного разрешения Hewlett-Packard запрещены, за исключением случаев, предусмотренных законодательством по защите авторских прав. Компания HP не предоставляет каких-либо гарантий на изделия и услуги, кроме явно указанных в гарантийных обязательствах, прилагаемых к изделиям и услугам. Никакая часть данного документа не может рассматриваться как дополнительные гарантийные обязательства. Компания HP не несет ответственности за технические или редакторские ошибки и упущения в настоящем документе.

## Notice

The information contained in this document is subject to change without notice. All rights reserved. Reproduction, adaptation, or translation of this material is prohibited without prior written permission of Hewlett-Packard, except as allowed under copyright laws. The only warranties for HP products and services are set forth in the express warranty statements accompanying such products and services. Nothing herein should be construed as constituting an additional warranty. HP shall not be liable for technical or editorial errors or omissions contained herein.

## הודעה

המידע הכלול במסמך זה כפוף לשינויים ללא הודעה מוקדמת. כל הזכויות שמורות. שכתוב, עיבוד או תרגום של חומר זה אסור ללא קבלת אישור מראש בכתב מטעם Hewlett-Packard, למעט כפי שמתירים זאת חוקי זכויות היוצרים. האחריות היחידה למוצרים ולשירותים של HP מפורטת בהצהרות האחריות המפורשות הנתונות למוצרים ולשירותים אלה. אין לפרש דבר מן האמור במסמך זה כהענקת אחריות נוספת. חברת HP לא תשא באחריות לשינויים או השמטות מסיבות טכניות או בעקבות עריכה.

## Отсутствие питания

Необходимо проверить следующее:

- Кабель питания подключен к розетке электросети.
- Кабель питания надежно подключен к источнику питания или к адаптеру.
- Кабель питания надежно подключен к принтеру.

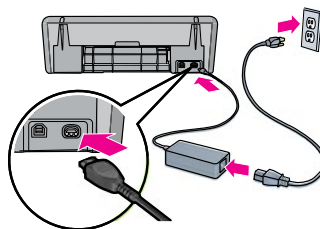

## Справка по установке (Windows)

### Не работает при включении

- Убедитесь, что принтер подсоединен и включен.
- Убедитесь, что кабель USB напрямую соединяет компьютер с принтером без использования концентратора USB.
- Если перечисленные выше условия соблюдаются, но принтер не работает, отсоедините кабель USB, заново вставьте компакт-диск и следуйте инструкциям на экране.
- Временно отключите программные межсетевые экраны и закройте антивирусные программы. **После установки программного обеспечения принтера запустите эти программы снова.**

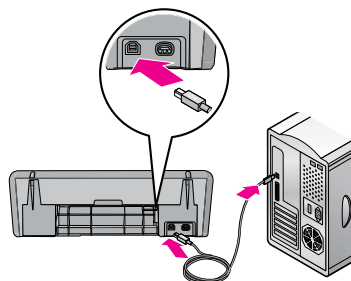

## Справка по печати

### Принтер подает несколько листов бумаги одновременно

При возникновении этой неполадки необходимо проверить следующее.

- **Плотность бумаги.** Необходимо использовать бумагу с рекомендованными характеристиками.  
Бумага формата Letter: 65-90 г/м<sup>2</sup>  
Бумага формата Legal: 70-90 г/м<sup>2</sup>  
Конверты: 70-90 г/м<sup>2</sup>  
Карточки: до 200 г/м<sup>2</sup>  
Фотобумага: до 280 г/м<sup>2</sup>
- **Лоток для бумаги.** Загрузите повторно бумагу в лоток для бумаги, задвинув стопку бумаги в лоток до упора и затем установив направляющую бумаги вплотную к краю стопки.

### Принтер не выполняет подачу бумаги

Выполните следующие действия.

- Извлеките часть бумаги из входного лотка.
- Извлеките бумагу из входного лотка, а затем загрузите ее заново.
- Не загружайте в принтер одновременно бумагу разных типов.
- Попробуйте использовать бумагу другого типа.

## Замятие бумаги

1. Удалите бумагу из лотка для бумаги.
2. При печати этикеток убедитесь, что этикетка не отделилась от основы при прохождении через механизмы принтера.
3. Выключите принтер.
4. Отключите кабель питания принтера от розетки электросети.
5. Снимите заднюю дверцу принтера. Сдвиньте рукоятку вправо и вытяните на себя дверцу.

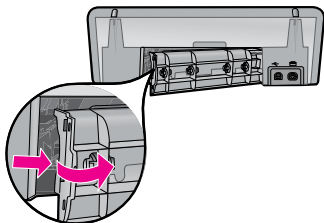

6. Извлеките замятую бумагу со стороны задней панели принтера и аккуратно установите на место заднюю дверцу.

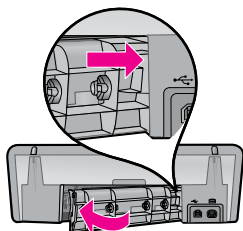

7. Если замятую бумагу не удастся извлечь с задней стороны принтера, поднимите крышку принтера, извлеките бумагу со стороны передней панели и опустите крышку.
8. Загрузите заново бумагу в лоток для бумаги.
9. Подключите кабель питания принтера к розетке электросети.
10. Включите принтер.
11. Напечатайте документ повторно.

## Расход чернил

**Примечание.** Чернила из картриджей в процессе печати расходуются в следующих режимах: в процессе инициализации, который подготавливает устройство и картриджи к печати, а также в процессе обслуживания печатающей головки, обеспечивающем чистоту печатающих сопел и равномерную подачу чернил. Кроме того, некоторое количество чернил остается в израсходованном картридже. Дополнительные сведения см. на веб-сайте [www.hp.com/go/inkusage](http://www.hp.com/go/inkusage).

## Задание на печать застряло в очереди (Windows)

Если печать была прервана до окончания выполнения задания на печать, это задание на печать может застрять в очереди на печать.

- Убедитесь, что для печати документов используется принтер по умолчанию. Откройте папку **Принтеры** или **Принтеры и факсы** и убедитесь, что напротив значка данного принтера установлен флажок. Если одному и тому же принтеру соответствует несколько значков, удалите лишние значки.
- Убедитесь, что принтер не переведен в режим **Приостановить печать**. Щелкните правой кнопкой мыши на значке принтера и просмотрите контекстное меню.
- Если служба печати не отвечает, перейдите в папку **Администрирование**, выберите 'Службы', затем выберите **Диспетчер очереди печати**. Нажмите **Стоп**, а затем **Пуск** для перезапуска службы печати.

## Минимальные системные требования

Подробнее о минимальных системных требованиях см. в файле **Readme**. Для доступа к файлу **Readme** нажмите **Пуск > Все программы > HP > Deskjet D4300 series > Readme**.

# Installation help

## No power?

Verify the following:

- The printer power cord is connected to an electrical outlet.
- The power cord is firmly connected to the power supply or adapter.
- The power supply is firmly connected to the printer.

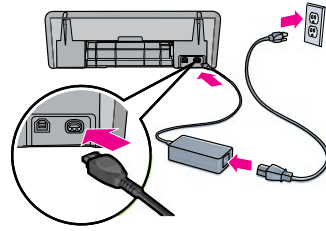

# Windows installation help

## No plug and play?

- Make sure the printer is connected and is turned on.
- Make sure the USB cable is firmly attached from your computer to the printer directly, without using a USB hub.
- If the none of the above steps work, unplug the USB cable, re-insert the software CD and follow the onscreen instructions.
- Temporarily disable any software firewall and close any anti-virus programs. **Re-start these programs after the printer software is installed.**

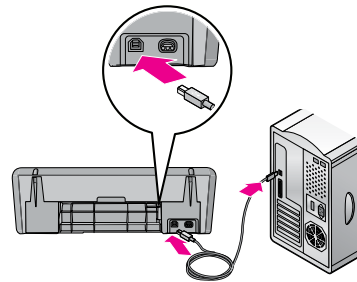

# Printer help

## Printer prints on multiple sheets at once

If this happens, check the following:

- **Paper weight:** Use paper that is within the recommended specifications.
  - Letter Paper: 65 to 90 g/m<sup>2</sup> (16 to 24 lb)
  - Legal Paper: 70 to 90 g/m<sup>2</sup> (20 to 24 lb)
  - Envelopes: 70 to 90 g/m<sup>2</sup> (20 to 24 lb)
  - Cards: Up to 200 g/m<sup>2</sup> (110-lb index maximum)
  - Photo Paper: Up to 280 g/m<sup>2</sup> (75-lb index maximum)
- **Paper tray:** Reload the paper into the paper tray, pushing the paper until you feel resistance, and then slide the paper guide firmly against the edge of the paper stack.

## Printer does not feed paper

Try one or more of the following solutions:

- Reduce the number of sheets in the input tray.
- Remove paper from the input tray, and reload it.
- Use only one type of paper at a time.
- Use a different type of paper.

## Paper jam

1. Remove the paper from the paper tray.
2. If you are printing labels, verify that a label did not become detached from the label sheet while passing through the printer.
3. Turn off the printer.
4. Disconnect the printer power cord from the electrical outlet.
5. Remove the rear access door. Press the handle to the right, and then pull out the door.

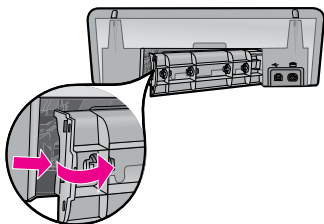

6. Remove the paper jam from the back of the printer, and then replace the rear access door securely.

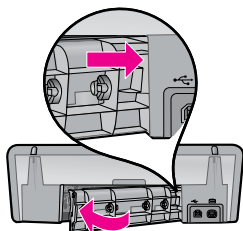

7. If the paper jam cannot be removed from the back of the printer, raise the printer cover, remove the paper jam from the front of the printer, and then lower the cover.
8. Reload paper in the paper tray.
9. Reconnect the printer power cord to the electrical outlet.
10. Turn on the printer.
11. Reprint the document.

## Print job stuck in queue (Windows)

If the printer stops printing before the job is complete, the print job might be stalled in the print queue.

- Verify that you are using the default printer to print your documents. Check the **Printers** or **Printers and Faxes** folder on your computer and make sure your printer icon has a check mark next to it. If you have multiple icons of the same printer, delete the extra icons.
- Make sure that your printer is not set to **pause printing**. Right-click the printer icon and check the shortcut menu.
- If the print service has stopped responding, locate the **Administrative Tools** folder on your computer, double-click **Services**, and then double-click **Print Spooler**. Click **Stop**, and then click **Start** to restart the print service.

## Ink usage

**Note:** Ink from the cartridges is used in the printing process in a number of different ways, including in the initialization process, which prepares the device and cartridges for printing, and in printhead servicing, which keeps print nozzles clear and ink flowing smoothly. In addition, some residual ink is left in the cartridge after it is used. For more information see [www.hp.com/go/inkusage](http://www.hp.com/go/inkusage).

## Minimum system requirements

For information on minimum system requirements, see the Readme. To access the Readme file, click **Start > All Programs > HP > Deskjet D4300 series > Readme**.

## אין מתח חשמלי?

- ודא כי:
- כבל החשמל של המדפסת מחובר לשקע חשמל.
- כבל החשמל מחובר היטב לספק כוח או למתאם.
- ספק הכוח מחובר היטב למדפסת.

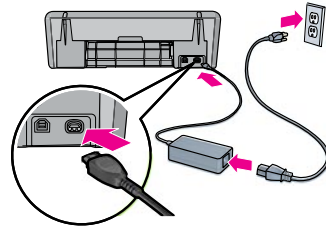

## עזרה להתקנת Windows

### הכנס-הפעל אינו פועל?

- ודא שהמדפסת מחוברת ומופעלת.
- ודא שכבל ה-USB מחובר היטב מהמחשב ישירות למדפסת, ללא שימוש ברכזת USB.
- אם אף פעולה מאלה שתוארו לעיל אינה מועילה, נתק את כבל ה-USB, הכנס מחדש את תקליטור התוכנה ופעל לפי ההוראות שיפיעו במסך.
- השבת זמנית כל תוכנה של חומת אש וסגור כל תוכנית של אנטי-וירוס. הפעל מחדש את התוכניות הללו לאחר התקנתה של תוכנת המדפסת.

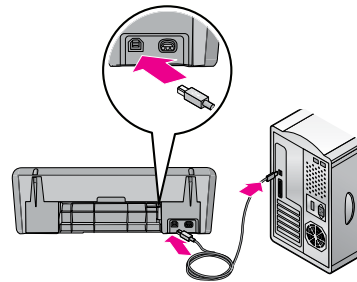

## עזרה למדפסת

### אין הזנת דפים לתוך המדפסת

- נסה אחד מהפתרונות הבאים או כמה מהם:
- הפחת את מספר הגיליונות במגש הקלט.
- הוצא נייר ממגש הקלט, וטען אותו שוב.
- השתמש רק בסוג אחד של נייר בו-זמנית.
- השתמש בסוג אחר של נייר.

### המדפסת מדפיסה על מספר גיליונות בבת אחת

- במקרה כזה, הקפד לבצע את הפעולות הבאות:
- **משקל הנייר:** השתמש בנייר שתואם את המפרט המומלץ.
  - נייר Letter: 65 עד 90 גר/מ"ר (16 עד 24 ליברה)
  - נייר Legal: 70 עד 90 גר/מ"ר (20 עד 24 ליברה)
  - מעטפות: 70 עד 90 גר/מ"ר (20 עד 24 ליברה)
  - כרטיסיות: עד 200 גר/מ"ר (כרטיסיות – עד 110 ליברה)
  - נייר תצלומים: עד 280 גר/מ"ר (כרטיסיות – עד 75 ליברה)
- **מגש הנייר:** טען מחדש את הנייר לתוך מגש הנייר. דחף את הנייר עד שתרגיש התנגדות, ולאחר מכן החלק את מכוון הנייר בחוזקה עד שיישען על קצה ערימת הנייר.

## חסימת נייר

1. הוצא את הנייר ממגש הנייר.
2. אם אתה מדפיס מדבקות, ודא שאף מדבקה לא הופרדה מגיליון המדבקות במהלך המעבר במדפסת.
3. כבה את המדפסת.
4. נתק את כבל החשמל של המדפסת משקע החשמל.
5. הסר את דלת הגישה האחורית. לחץ על הידיית מצד ימין ולאחר מכן שלוף את הדלת החוצה.

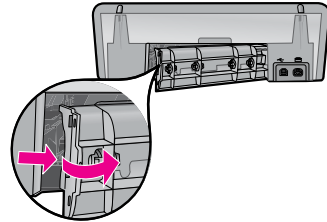

6. הוצא את הנייר התקוע מהחלק האחורי של המדפסת והחזר את דלת הגישה האחורית למקומה.

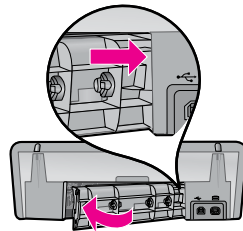

7. אם לא ניתן לשחרר את הנייר התקוע מהחלק האחורי של המדפסת, הרם את מכסה המדפסת, הוצא את הנייר התקוע מחזית המדפסת, ולאחר מכן הורד את המכסה.
8. טען שוב נייר במגש הנייר.
9. חבר שוב את כבל החשמל של המדפסת לשקע החשמל.
10. הפעל את המדפסת.
11. הדפס את המסמך מחדש.

## עבודת הדפסה תקועה בתור (Windows)

- אם המדפסת מפסיקה להדפיס לפני שעבודת ההדפסה הסתיימה, ייתכן שעבודת ההדפסה התעכבה בתור ההדפסות.
- ודא שאתה משתמש במדפסת ברירת המחדל להדפסת המסמכים שלך. בדוק את התיקייה **מדפסות** או **מדפסות ופקסים** במחשב וודא שלצד סמל המדפסת מופיע סימן ביקורת. אם יש מספר סמלים של אותה מדפסת, מחק את הסמלים המיותרים.
  - ודא שהמדפסת אינה מוגדרת להשיית **הדפסה**. לחץ לחיצה ימנית על סמל המדפסת ובדוק את תפריט הקיצור.
  - אם שירות ההדפסה הפסיק להגיב, אתר את תיקיית **כלי ניהול** במחשב, לחץ לחיצה כפולה על 'שירותים', ולאחר מכן לחץ לחיצה כפולה על **Print Spooler** (הדפסה ברקע). לחץ על **הפסק**, ולאחר מכן לחץ על **הפעל** כדי להפעיל מחדש את שירות ההדפסה.

### דרישות מערכת מינימליות

למידע על דרישות מערכת מינימליות, עיין בקובץ Readme. כדי לקבל גישה אל הקובץ Readme, לחץ על **התחל** < **כל התוכניות** < **HP < Deskjet D4300 series < Readme**.

### שימוש בדיו

**הערה:** בתהליך ההדפסה, הדיו שבמחסניות משמש במספר דרכים שונות, כולל בתהליך האתחול המכין את ההתקן ואת המחסניות להדפסה ובפעולות השירות של ראש ההדפסה, שתכליתן לוודא כי חרירי ההדפסה נקיים וזרימת הדיו חלקה. נוסף לכך נותרים שיירי דיו במחסנית לאחר השימוש. לקבלת מידע נוסף ראה [www.hp.com/go/inkusage](http://www.hp.com/go/inkusage).



# Требования к электропитанию

# דרישות כוח

Питание	Входное напряжение	Входная частота
HP Deskjet D4300 series		
0957-2231	100-240 В~ (± 10%)	50/60 Гц (± 3 Гц)
0957-2248	200-240 В~ (± 10%)	50/60 Гц (± 3 Гц)

תדר הזנה	מתח הזנה	ספק כוח
HP Deskjet D4300 series		
50/60 Hz (± 3 Hz)	240 Vac עד 100 (10% ±)	0957-2231
50/60 Hz (± 3 Hz)	240 Vac עד 200 (10% ±)	0957-2248

## Потребляемая мощность

В режиме готовности в среднем не более 3 Вт  
В режиме печати в среднем не более 20 Вт  
В режиме ожидания менее 3 Вт  
Время переключения в режим ожидания менее 5 минут  
В выключенном состоянии менее 1 Вт

## צריכת חשמל

מקסימום 3 ואט בממוצע במצב 'מוכן להדפסה'  
מקסימום 20 ואט בממוצע בעת הדפסה  
פחות מ-3 ואט במצב שינה  
פחות מ-5 דקות עד למצב שינה  
פחות מ-1 ואט במצב כבוי

## Условия эксплуатации

### Рекомендуемые условия эксплуатации

Температура: 15-30°C

Влажность: относительная влажность (без конденсации) 20-80%

### Предельно допустимые условия эксплуатации

Температура: 5-40°C

Влажность: относительная влажность (без конденсации) 15-80%

### Предельно допустимые условия транспортировки

Температура: -40-60°C

Влажность: относительная влажность (без конденсации) 5-90%

## סביבת הפעלה

### תנאי הפעלה מומלצים

טמפרטורה: 15°C עד 30°C

לחות: 20% עד 80% לחות יחסית ללא עיבוי

### תנאי הפעלה מקסימליים

טמפרטורה: 5°C עד 40°C

לחות: 15% עד 80% לחות יחסית ללא עיבוי

### תנאי משלוח מקסימליים

טמפרטורה: -40°C עד 60°C

לחות: 5% עד 90% לחות יחסית ללא עיבוי

## Power requirements

Power supply	Input voltage	Input frequency
HP Deskjet D4300 series		
0957-2231	100 to 240 Vac (± 10%)	50/60 Hz (± 3 Hz)
0957-2248	200 to 240 Vac (± 10%)	50/60 Hz (± 3 Hz)

## Power consumption

3 watts maximum average when ready  
20 watts maximum average when printing  
Less than 3 watts average in sleep mode  
Less than 5 minutes to sleep mode  
Less than 1 watt maximum when off

## Operating environment

### Recommended operating conditions

Temperature: 15° to 30°C (59° to 86°F)

Humidity: 20 to 80% RH non-condensing

### Maximum operating conditions

Temperature: 5° to 40°C (41° to 104°F)

Humidity: 15 to 80% RH non-condensing

### Maximum shipping conditions

Temperature: -40° to 60°C (-40° to 140°F)

Humidity: 5 to 90% RH non-condensing

# Положение об ограниченной гарантии на принтер HP

Продукт HP	Срок ограниченной гарантии
Носитель с программным обеспечением	90 дней
Принтер	1 год
Печатающие картриджи или картриджи с чернилами	до первого из следующих событий: момента, когда в картридже закончатся чернила HP или даты "окончания гарантии", указанной на картридже. Данная гарантия не распространяется на изделия HP, которые подвергались перезарядке, доработке, процедурам восстановления работоспособности, а также на изделия, подвергавшиеся неправильной эксплуатации или нерегламентированным воздействиям.
Дополнительные принадлежности	1 год, если не указано иное

## A. Условия ограниченной гарантии

- Компания Hewlett-Packard (HP) гарантирует конечному пользователю, что в вышеуказанных изделиях HP отсутствуют дефекты, связанные с качеством материалов или изготовления, в течение вышеуказанного срока, который отсчитывается с момента покупки изделия пользователем.
- В отношении программного обеспечения ограниченная гарантия HP распространяется только на сбои при выполнении программных инструкций. Компания HP не гарантирует бесперебойной и безошибочной работы любой программы.
- Ограниченная гарантия HP распространяется только на те дефекты, которые возникли в результате нормальной эксплуатации изделия, и не распространяется на любые другие неполадки, включая неполадки, причиной которых является:
  - техническое обслуживание или модификация изделия с нарушением инструкции по эксплуатации;
  - использование программного обеспечения, материалов для печати, деталей и принадлежностей, не поставляемых или не поддерживаемых компанией HP;
  - случаи эксплуатации, не соответствующей техническим характеристикам изделия;
  - Несанкционированная модификация или использование не по назначению.
- Установка в принтеры HP картриджей других изготовителей или повторно заправленных картриджей не влияет ни на гарантийное соглашение с пользователем, ни на какие-либо соглашения компании HP с пользователем относительно технической поддержки. Однако в том случае, если вероятной причиной конкретного сбоя или повреждения принтера является установка картриджа другого изготовителя или повторно заправленного картриджа либо использование картриджа с истекшим сроком службы, компания HP взимает плату за время и материалы, необходимые для устранения этого сбоя или повреждения, по стандартным расценкам.
- Если в течение действующего гарантийного периода компания HP получит уведомление о дефекте в изделии, на которое распространяется гарантия HP, компания HP обязуется по своему выбору либо отремонтировать, либо заменить изделие.
- Если компания HP окажется не в состоянии отремонтировать или заменить дефектное изделие, на которое распространяется гарантия HP, компания HP обязуется в течение приемлемого срока после получения уведомления о дефекте возместить продажную стоимость изделия.
- Компания HP не принимает на себя никаких обязательств по ремонту, замене или возмещению стоимости до тех пор, пока пользователь не вернет дефектное изделие компании HP.
- Любое изделие, на которое заменяется дефектное изделие, может быть новым либо равноценным новому, при условии, что его функциональные возможности по крайней мере равны возможностям заменяемого изделия.
- Изделия компании HP могут содержать восстановленные детали, компоненты или материалы, эквивалентные новым по своим характеристикам.
- Ограниченная гарантия HP действительна в любой стране или регионе, в котором компания HP продает изделия, на которые распространяется данная гарантия. Контракты на дополнительное гарантийное обслуживание, например, на обслуживание по месту установки, могут заключаться любым уполномоченным обслуживающим предприятием HP в странах, где сбыт изделий осуществляется HP или уполномоченными импортерами.

## B. Ограничения гарантии

В ПРЕДЕЛАХ, ДОПУСКАЕМЫХ МЕСТНЫМ ЗАКОНОДАТЕЛЬСТВОМ, НИ КОМПАНИЯ HP, НИ СТОРОННИЕ ПОСТАВЩИКИ, НЕ ДАЮТ НИКАКИХ ДОПОЛНИТЕЛЬНЫХ ГАРАНТИЙ ИЛИ УСЛОВИЙ, ЯВНЫХ ИЛИ ПОДРАЗУМЕВАЕМЫХ ГАРАНТИЙ ИЛИ УСЛОВИЙ КОММЕРЧЕСКОЙ ЦЕННОСТИ, УДОВЛЕТВОРИТЕЛЬНОГО КАЧЕСТВА ИЛИ ПРИГОДНОСТИ ДЛЯ КОНКРЕТНОЙ ЦЕЛИ.

## C. Ограничение ответственности

- В пределах, допускаемых местным законодательством, возмещение ущерба, определяемое настоящей Гарантией, является единственным и исключительным возмещением ущерба, предоставляемым пользователю.
- В ТОЙ СТЕПЕНИ, В КОТОРОЙ ЭТО ДОПУСКАЕТСЯ МЕСТНЫМ ЗАКОНОДАТЕЛЬСТВОМ, ЗА ИСКЛЮЧЕНИЕМ ОТВЕТСТВЕННОСТИ, ОСОБО ОГОВОРЕННОЙ В НАСТОЯЩЕМ ГАРАНТИЙНОМ ОБЯЗАТЕЛЬСТВЕ, НИ КОМПАНИЯ HP, НИ ЕЕ НЕЗАВИСИМЫЕ ПОСТАВЩИКИ НИ ПРИ КАКИХ ОБСТОЯТЕЛЬСТВАХ НЕ НЕСУТ ОТВЕТСТВЕННОСТИ НИ ЗА КАКИЕ ПРЯМЫЕ, КОСВЕННЫЕ, ОСОБЫЕ, СЛУЧАЙНЫЕ ИЛИ ВОСПЛОЩЕДОВАВШИЕ УБЫТКИ, ПОНЕСЕННЫЕ В РЕЗУЛЬТАТЕ КОНТРАКТНЫХ, ГРАЖДАНСКИХ И ИНЫХ ПРАВОВЫХ ОТНОШЕНИЙ, НЕЗАВИСИМО ОТ ТОГО, БЫЛИ ЛИ ОНИ ОПОВЕЩЕНЫ О ВОЗМОЖНОСТИ ТАКИХ УБЫТКОВ.

## D. Местное законодательство

- Настоящая гарантия дает пользователю определенные юридические права. Покупатель может иметь и другие права, которые варьируются в зависимости от штата на территории Соединенных Штатов Америки, от провинции на территории Канады и от страны в других регионах мира.
- В части Гарантии, не соответствующей местному законодательству, ее следует считать измененной в соответствии с местным законодательством. В соответствии с местным законодательством некоторые ограничения ответственности производителя и ограничения условий настоящей Гарантии могут не относиться к заказчику. Например, некоторые штаты США, а также другие государства (включая провинции Канады), могут:
  - исключить действие оговорок и ограничений, упомянутых в настоящем Положении о гарантии, как ограничивающие установленные в законном порядке права потребителей (например, в Великобритании);
  - каким-либо иным образом ограничить возможность производителя применять такие оговорки или ограничения;
  - предоставить пользователю дополнительные права на гарантийное обслуживание, указать длительность действия предполагаемых гарантий, от которых производитель не может отказаться, либо не допустить ограничения срока действия предполагаемых гарантий.
- УСЛОВИЯ НАСТОЯЩЕГО ПОЛОЖЕНИЯ О ГАРАНТИИ, ЗА ИСКЛЮЧЕНИЕМ РАЗРЕШЕННЫХ НА ЗАКОННОМ ОСНОВАНИИ, НЕ ИСКЛЮЧАЮТ, НЕ ОГРАНИЧИВАЮТ И НЕ ИЗМЕНЯЮТ, А ЛИШЬ ДОПОЛНЯЮТ ОБЯЗАТЕЛЬНЫЕ ПРАВА, УСТАНОВЛЕННЫЕ ПО ЗАКОНУ И ПРИМЕНИМЫЕ К ПРОДАЖЕ ПРОДУКТОВ HP ТАКИМ ПОЛЬЗОВАТЕЛЯМ.

# HP printer limited warranty statement

HP product	Duration of limited warranty
Software Media	90 days
Printer	1 year
Print or Ink cartridges	Until the HP ink is depleted or the "end of warranty" date printed on the cartridge has been reached, whichever occurs first. This warranty does not cover HP ink products that have been refilled, remanufactured, refurbished, misused, or tampered with.
Accessories	1 year unless otherwise stated

## A. Extent of limited warranty

1. Hewlett-Packard (HP) warrants to the end-user customer that the HP products specified above will be free from defects in materials and workmanship for the duration specified above, which duration begins on the date of purchase by the customer.
2. For software products, HP's limited warranty applies only to a failure to execute programming instructions. HP does not warrant that the operation of any product will be interrupted or error free.
3. HP's limited warranty covers only those defects that arise as a result of normal use of the product, and does not cover any other problems, including those that arise as a result of:
  - a. Improper maintenance or modification;
  - b. Software, media, parts, or supplies not provided or supported by HP;
  - c. Operation outside the product's specifications;
  - d. Unauthorized modification or misuse.
4. For HP printer products, the use of a non-HP cartridge or a refilled cartridge does not affect either the warranty to the customer or any HP support contract with the customer. However, if printer failure or damage is attributable to the use of a non-HP or refilled cartridge or an expired ink cartridge, HP will charge its standard time and materials charges to service the printer for the particular failure or damage.
5. If HP receives, during the applicable warranty period, notice of a defect in any product which is covered by HP's warranty, HP shall either repair or replace the product, at HP's option.
6. If HP is unable to repair or replace, as applicable, a defective product which is covered by HP's warranty, HP shall, within a reasonable time after being notified of the defect, refund the purchase price for the product.
7. HP shall have no obligation to repair, replace, or refund until the customer returns the defective product to HP.
8. Any replacement product may be either new or like-new, provided that it has functionality at least equal to that of the product being replaced.
9. HP products may contain remanufactured parts, components, or materials equivalent to new in performance.
10. HP's Limited Warranty Statement is valid in any country where the covered HP product is distributed by HP. Contracts for additional warranty services, such as on-site service, may be available from any authorized HP service facility in countries where the product is distributed by HP or by an authorized importer.

## B. Limitations of warranty

TO THE EXTENT ALLOWED BY LOCAL LAW, NEITHER HP NOR ITS THIRD PARTY SUPPLIERS MAKES ANY OTHER WARRANTY OR CONDITION OF ANY KIND, WHETHER EXPRESS OR IMPLIED WARRANTIES OR CONDITIONS OF MERCHANTABILITY, SATISFACTORY QUALITY, AND FITNESS FOR A PARTICULAR PURPOSE.

## C. Limitations of liability

1. To the extent allowed by local law, the remedies provided in this Warranty Statement are the customer's sole and exclusive remedies.
2. TO THE EXTENT ALLOWED BY LOCAL LAW, EXCEPT FOR THE OBLIGATIONS SPECIFICALLY SET FORTH IN THIS WARRANTY STATEMENT, IN NO EVENT SHALL HP OR ITS THIRD PARTY SUPPLIERS BE LIABLE FOR DIRECT, INDIRECT, SPECIAL, INCIDENTAL, OR CONSEQUENTIAL DAMAGES, WHETHER BASED ON CONTRACT, TORT, OR ANY OTHER LEGAL THEORY AND WHETHER ADVISED OF THE POSSIBILITY OF SUCH DAMAGES.

## D. Local law

1. This Warranty Statement gives the customer specific legal rights. The customer may also have other rights which vary from state to state in the United States, from province to province in Canada, and from country to country elsewhere in the world.
2. To the extent that this Warranty Statement is inconsistent with local law, this Warranty Statement shall be deemed modified to be consistent with such local law. Under such local law, certain disclaimers and limitations of this Warranty Statement may not apply to the customer. For example, some states in the United States, as well as some governments outside the United States (including provinces in Canada), may:
  - a. Preclude the disclaimers and limitations in this Warranty Statement from limiting the statutory rights of a consumer (e.g., the United Kingdom);
  - b. Otherwise restrict the ability of a manufacturer to enforce such disclaimers or limitations; or
  - c. Grant the customer additional warranty rights, specify the duration of implied warranties which the manufacturer cannot disclaim, or allow limitations on the duration of implied warranties.
3. THE TERMS IN THIS WARRANTY STATEMENT, EXCEPT TO THE EXTENT LAWFULLY PERMITTED, DO NOT EXCLUDE, RESTRICT, OR MODIFY, AND ARE IN ADDITION TO, THE MANDATORY STATUTORY RIGHTS APPLICABLE TO THE SALE OF THE HP PRODUCTS TO SUCH CUSTOMERS.

### HP Limited Warranty

Dear Customer,

You will find below the name and address of the HP entity responsible for the performance of the HP Limited Warranty in your country.

**You may have additional statutory rights against the seller based on your purchase agreement. Those rights are not in any way affected by this HP Limited Warranty.**

**Ireland:** Hewlett-Packard Ireland Ltd, 30 Herbert Street IRL-Dublin 2

**United Kingdom:** Hewlett-Packard Ltd, Cain Road, Bracknell, GB-Berks RG12 1HN

# כתב אחריות מוגבלת למדפסת HP אחריות

אנא עיין/ני בתעודת האחריות המצורפת לאריזת המוצר.

**This page left intentionally blank.**

**This page left intentionally blank.**

**This page left intentionally blank.**

# Нормативная информация

## Нормативный идентификационный номер модели

В целях нормативной идентификации данному изделию присвоен нормативный номер модели. Нормативный номер данной модели - VCVRA-0805. Его следует отличать от коммерческого наименования (HP Deskjet D4300) и номеров изделий (CB700A и др.).

# מידע תקינה

מס' הזיהוי של הדגם לצורכי תקינה כדי לזהות את המוצר למטרות תקינה, הוקצה למוצר שלך מספר דגם לצורכי תקינה. מספר התקינה של דגם המוצר שברשותך הוא VCVRA-0805. אין לטעות בין מספר זה לבין השם השיווקי (HP Deskjet D3400) או מספרי המוצר (CB700A וכו').

# Regulatory information

## Regulatory model identification number

For regulatory identification purposes, your product is assigned a Regulatory Model Number. The Regulatory Model Number for your product is VCVRA-0805. This regulatory number should not be confused with the marketing name (HP Deskjet D4300) or product numbers (CB700A etc.).

# Сопровождающая информация

Инструкции по устранению неполадок, технические характеристики изделия, официальные уведомления, информация об охране окружающей среды и иная нормативная информация находится в электронной справке, установленной на компьютере.

# Find information

Troubleshooting, product specifications, legal notices, environmental, and additional regulatory information are included in the electronic Help that was placed on your computer.

# איתור מידע

פתרון בעיות, מפרט המוצר, הדעות משפטיות, מידע סביבתי ומידע תקינה נוסף כלולים בעזרה הוותקנו במחשב.



Номера для выбора картриджей	Черный Black שחור	350
Print cartridge selection numbers	Трёхцветный Tri-color שלושה צבעים	351
מספרי הבחירה של מחסניות ההדפסה		

RU

EN

HE



\*CB700-90050\*

© 2007 Hewlett-Packard Development Company.

Windows® is a U.S. registered trademark of Microsoft Corporation.

Printed in [country] 12/2007





# Руководство по установке Setup Guide מדריך התקנה



(HE)  
(EN)  
(RU)

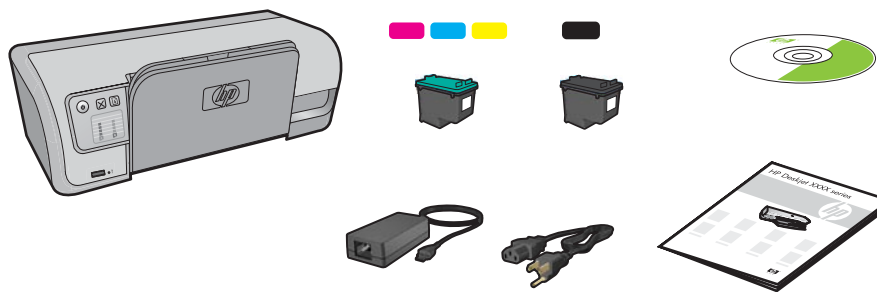

## HP Deskjet D4300 series

- 1** Удалите всю упаковочную ленту и оранжевую транспортировочную вставку.  
Remove all tape and orange packing material.  
הסר את כל הסרט ואת חומרי האריזה הכתומים.

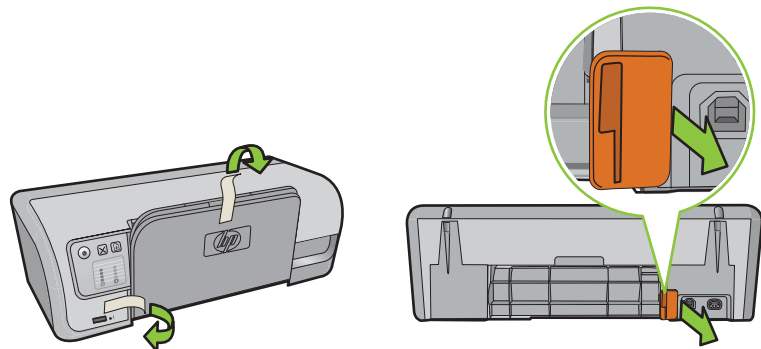

- 2** Откройте верхнюю крышку. Извлеките оранжевый транспортировочный фиксатор.  
Open top cover. Remove orange plastic restraint.  
פתח את המכסה העליון. הסר את אבזר החסימה הכתום.

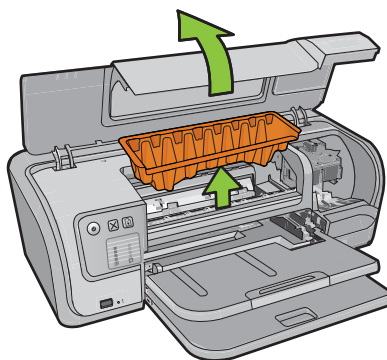

- 3** Закройте верхнюю крышку. Подключите источник питания.  
Close the top cover. Plug in power supply.  
סגור את המכסה העליון. חבר את כבל החשמל.

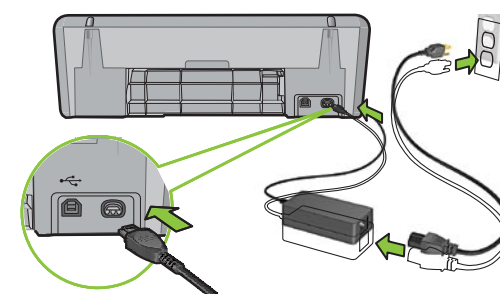

- 4** Включите принтер.  
Turn printer on.  
הפעל את המדפסת.

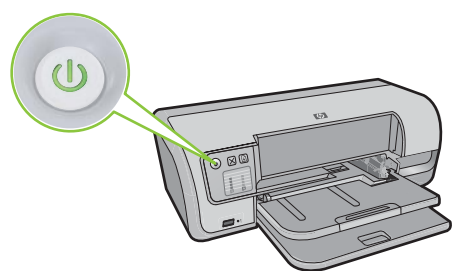

- 5** Поднимите лоток для бумаги. Сдвиньте направляющую бумаги влево. Загрузите белую бумагу. Выдвиньте раскладную часть лотка.  
Raise the paper tray. Slide paper guide to the left. Load white paper. Pull out extension.  
הרים את מגש הנייר. הסט את מכוון הנייר שמאלה. טען נייר לבן. פתח את מאריך מגש הנייר.

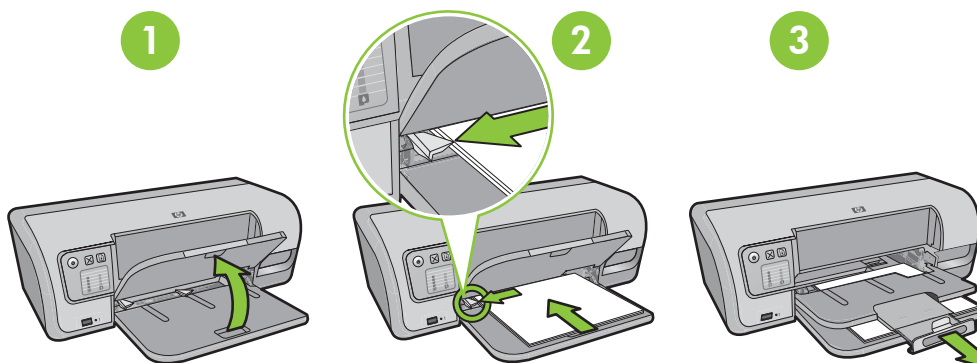

- 6** Откройте верхнюю крышку.  
Open top cover.  
פתח את המכסה העליון.

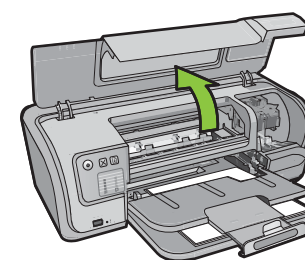

- 7** **1** Потянув за розовый язычок, удалите защитную пленку с картриджами принтера.  
Pull pink tab to remove clear tape from print cartridges.  
משוך את הלשונית הורודה כדי להסיר את הסרט השקוף ממחסניות ההדפסה.

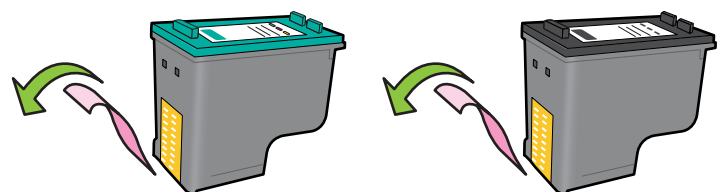

Не прикасайтесь к медной пластинке.  
Do not touch copper strip.  
אל תיגע בפסי הנחושת.

- 2** Вставьте картриджи. С усилием продвигайте картриджи вперед до защелкивания в фиксаторах.  
Insert print cartridges. Firmly push cartridges forward until they snap into place.

הכנס את מחסניות ההדפסה. דחף את המחסניות פנימה בחוזקה עד שייכנסו למקומן בבקיעה.

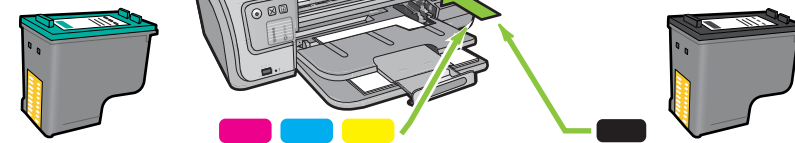

Трехцветный картридж устанавливается слева.  
Insert the tri-color print cartridge on the left.  
הכנס את מחסנית ההדפסה בשלושה צבעים בצד שמאל.

Черный картридж устанавливается справа.  
Insert the black print cartridge on the right.  
הכנס את מחסנית ההדפסה השחורה בצד ימין.

- 8** Закройте верхнюю крышку.  
Close top cover.  
סגור את המכסה העליון.

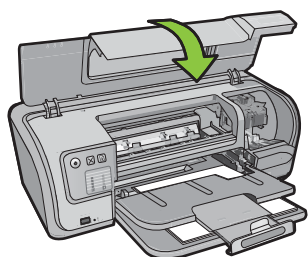

- 9** Подсоедините кабель USB.  
Connect USB cable.  
חבר את כבל ה-USB.

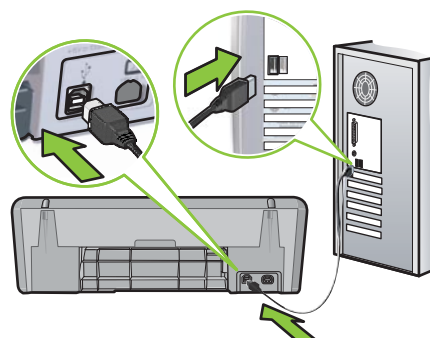

Если кабель USB не входит в комплект поставки, его необходимо приобрести отдельно.  
Purchase a USB cable separately if it is not included.  
יש לרכוש כבל USB בנפרד אם אינו כלול.

Windows

ראה צעד 10א.  
См. шаг 10а.  
See step 10а.

Macintosh

ראה צעד 10ב.  
См. шаг 10б.  
See step 10б.



## Установка программного обеспечения (Windows)

- 1 На компьютере отображается значок мастера установки.
- 2 Следуйте инструкциям на экранах.
- 3 По требованию вставьте компакт-диск.
- 4 Отобразится экран мастера HP.
- 5 Следуйте экранным инструкциям мастера HP.

## Install Windows printer software

- 1 A wizard displays on your computer.
- 2 Follow the screens.
- 3 Insert the CD when directed.
- 4 The HP wizard screen displays.
- 5 Follow onscreen instructions in the HP wizard.

## התקן את תוכנת המדפסת של Windows

- 1 אשף יופיע במסך המחשב.
- 2 עקוב אחר מסכי האשף.
- 3 הכנס את התקליטור כאשר תקבל הנחיה לעשות זאת.
- 4 מסך האשף של HP יופיע.
- 5 עקוב אחר ההוראות שמופיעות במסכי האשף של HP.

### Не отображается экран мастера

1. Нажмите кнопку **Пуск**, затем **Выполнить**.
2. Нажмите кнопку **Обзор**.
3. Выберите **HPPP CD** в ниспадающем списке меню **Искать**.
4. Выберите **Установить**, затем нажмите кнопку **Открыть**.
5. Нажмите **ОК** и следуйте инструкциям на экране.

Если после включения принтер не работает, см. Справочное руководство.

### No screen?

1. Click the **Start** button, then select **Run**.
2. Click the **Browse** button.
3. Select **HPPP CD** in the **Look in** drop-down list.
4. Select **Setup**, then click the **Open** button.
5. Click **OK**, then follow the onscreen instructions.

If there is no plug and play, see the Reference Guide.

### המסך לא מופיע?

1. לחץ על הלחצן 'התחל' ולאחר מכן בחר באפשרות 'הפעלה'.
2. לחץ על הלחצן 'עיון'.
3. ברשימה הנפתחת 'חפש ב', בחר באפשרות **HPPP CD**.
4. בחר באפשרות 'התקנה' ולאחר מכן לחץ על הלחצן 'פתח'.
5. לחץ על 'אישור' ולאחר מכן פעל לפי ההוראות המופיעות במסך.

אם הכנס-הפעל אינו פועל, עיין במדריך העזר.

## Сбой при установке программного обеспечения Windows

- 1 Извлеките компакт-диск из дисковода компакт-дисков и отсоедините кабель USB от компьютера.
- 2 Перезапустите компьютер.
- 3 Временно отключите программные межсетевые экраны и антивирусные программы. После установки программного обеспечения принтера запустите эти программы снова.
- 4 Вставьте компакт-диск с программным обеспечением принтера в дисковод компакт-дисков и, следуя экранным инструкциям, установите программное обеспечение принтера. Не подсоединяйте кабель USB до получения соответствующего указания.
- 5 После окончания установки перезапустите компьютер.

## If the Windows software installation fails:

- 1 Remove the CD from the computer's CD-ROM drive, and then disconnect the USB cable from the computer.
- 2 Restart the computer.
- 3 Temporarily display any software firewall and close any anti-virus software. Re-start these programs after the printer software is installed.
- 4 Insert the printer software CD in the computer's CD-ROM drive, then follow the onscreen instructions to install the printer software. Do not connect the USB cable until you are told to do so.
- 5 After the installation finishes, restart the computer.

## אם התקנת תוכנת Windows נכשלת:

- 1 הוצא את התקליטור מכונן התקליטורים במחשב ולאחר מכן נתק את כבל ה-USB מהמחשב.
- 2 הפעל מחדש את המחשב.
- 3 באופן זמני השבת כל תוכנה של חומת אש וסגור כל תוכנה של אנטי-וירוס. הפעל מחדש תוכניות אלו לאחר שתוכנת המדפסת תותקן.
- 4 כדי להתקין את תוכנת המדפסת, הכנס את התקליטור של תוכנת המדפסת לכונן התקליטורים של המחשב ולאחר מכן פעל לפי ההוראות המופיעות במסך. אל תחבר את כבל ה-USB עד שתבקש לעשות זאת.
- 5 לאחר סיום ההתקנה, הפעל מחדש את המחשב.

## Установка программного обеспечения (Macintosh)

- 1 Вставьте компакт-диск с программным обеспечением принтера в дисковод компакт-дисков.
- 2 Если каталог компакт-диска закрыт, откройте его, дважды щелкнув значок компакт-диска в окне 'Finder'.
- 3 Дважды щелкните значок установки.
- 4 Подтвердите принятие условий лицензионного соглашения.
- 5 Выберите **Install** (Установка). Дождитесь окончания процесса установки.

## Install Macintosh printer software

- 1 Insert the printer software CD into the CD-ROM drive.
- 2 Double-click the CD icon in the Finder window, if it is not already open.
- 3 Double-click the installer icon.
- 4 Accept the licensing agreement.
- 5 Click **Install**. Wait for the installation to complete.

## התקן את תוכנת המדפסת של Macintosh

- 1 הכנס את התקליטור של תוכנת המדפסת אל כונן התקליטורים.
- 2 לחץ פעמיים על סמל התקליטור שבחלון Finder, אם עדיין אינו פתוח.
- 3 לחץ פעמיים על סמל **Installer**.
- 4 אשר את הסכם הרישיון.
- 5 לחץ על **Install** (התקן). המתן להשלמת ההתקנה.

### При сбое в процессе установки...



Убедитесь, что принтер включен.  
Make sure the printer is powered on.  
ודא שהמדפסת מופעלת.

### If the Installation Fails...



Убедитесь в надежности подключений кабеля.  
Make sure the cable connections are secure.  
ודא שחיבורי המדפסת חזקים.

### אם ההתקנה נכשלה...