

HP Deskjet 5900 series



Руководство пользователя

Уведомления от компании Hewlett-Packard

Сведения, содержащиеся в настоящем документе, могут быть изменены без уведомления.

С сохранением всех прав. Воспроизведение, адаптация и перевод настоящей документации без предварительного письменного разрешения компании Hewlett Packard запрещены, за исключением случаев, допускаемых законодательством об авторском праве.

Компания HP не дает никаких других гарантий на продукты и услуги, кроме явно указанных в условиях гарантии, прилагаемых к таким продуктам или услугам. Никакая часть данного документа не может рассматриваться как дополнительные гарантийные обязательства. Компания HP не несет ответственности за технические или редакторские ошибки и упущения в данном документе.

Права собственности

Microsoft, MS, MS-DOS и Windows являются зарегистрированными торговыми марками корпорации Microsoft.

TrueType является торговой маркой корпорации Apple Computer, зарегистрированной в США.

Adobe, AdobeRGB и Acrobat являются торговыми марками корпорации Adobe Systems.

(c) Компания Hewlett-Packard Development, L.P., 2005 г.

Термины и условные обозначения

В данном руководстве пользователя используются следующие термины и условные обозначения.

Термины

Для обозначения принтера HP Deskjet употребляется термин **принтер HP** или просто **принтер**.

Предупреждения и предостережения

Внимание указывает на возможное повреждение принтера HP Deskjet или другого оборудования. Пример.



Внимание Не прикасайтесь к чернильным соплам и к медным контактам печатающего картриджа. Прикосновение к этим деталям может привести к их засорению, неполадкам с подачей чернил и нарушению контакта в разъемах.

Предупреждение указывает на опасность травмирования. Пример.



Осторожно Новые и использованные картриджи следует хранить в недоступном для детей месте.

Содержание

1	Добро пожаловать	4
2	Специальные функции	5
3	Начало работы	6
	Функции принтера.....	6
	Кнопки и индикаторы.....	7
	Лотки для бумаги.....	11
	Картриджи.....	15
	Резервный режим печати.....	16
	Датчик автоматического распознавания типа бумаги.....	17
4	Подключение к принтеру	18
	USB.....	18
	Работа в сети.....	18
5	Печать фотографий	20
	Печать фотографий без рамок.....	20
	Печать фотографий с рамками.....	22
	Технологии HP Real Life.....	24
	Фотокартридж.....	25
	PhotoREt.....	26
	Максимум dpi.....	26
	Дополнительные параметры цвета.....	26
	Управление цветом.....	27
	Exif Print.....	28
	Хранение и обращение с фотобумагой.....	28
	Экономия денег при печати фотографий.....	29
	Дополнительные возможности работы с фотографиями.....	29
	Отправка фотографий друзьям и родственникам.....	29
6	Печать фотографий с цифровой камеры	30
	О PictBridge.....	30
	Печать через PictBridge.....	31
7	Печать других документов	33
	Электронная почта.....	33
	Письма.....	34
	Документы.....	35
	Конверты.....	36
	Брошюры.....	37
	Поздравительные открытки.....	39
	Почтовые карточки (открытки).....	40
	Прозрачные пленки.....	41
	Этикетки.....	42
	Каталожные карточки и другие малоформатные материалы.....	43
	Буклеты.....	44
	Плакаты.....	45
	Переводные картинки.....	47
8	Советы по печати	49
	Профили печати.....	49

	Быстрая/экономичная печать.....	49
	Обычная ежедневная печать.....	50
	Печать презентаций.....	50
	Печать оттенками серого.....	50
	Установка параметров по умолчанию для принтера.....	50
	Выбор качества печати.....	51
	Установка порядка страниц.....	52
	Печать нескольких страниц на одном листе бумаги.....	52
	Предварительный просмотр.....	52
	Установка нестандартного формата бумаги.....	53
	Выбор типа бумаги.....	53
	Готовые наборы заданий печати.....	54
	Двусторонняя печать.....	55
	Изменение формата документа.....	58
	Водяные знаки.....	59
9	Программное обеспечение принтера	61
	Диалоговое окно 'Свойства принтера'.....	61
	Использование справки 'Что это такое?'.....	61
	окно 'Уровень чернил'.....	62
	Загрузка обновлений программного обеспечения принтера.....	62
10	Обслуживание	64
	Установка картриджей.....	64
	Установка функции автовыключения.....	67
	Выравнивание картриджей.....	68
	Калибровка цвета.....	68
	Автоматическая очистка картриджей.....	68
	Печать пробной страницы.....	69
	Определение уровня чернил.....	69
	Обслуживание корпуса принтера.....	69
	Удаление чернил с кожи и одежды.....	70
	Очистка картриджей вручную.....	70
	Обслуживание картриджей.....	71
	Панель инструментов принтера.....	72
11	Устранение неполадок	74
	Принтер не печатает.....	74
	Замятие бумаги.....	75
	Неполадки с бумагой.....	77
	Несоответствие бумаги.....	78
	Принтер застрял.....	79
	Неполадки с картриджем.....	79
	Фотографии печатаются неправильно.....	81
	Неполадки с PictBridge.....	84
	Плохое качество печати.....	86
	Неправильная печать документа.....	88
	Проблемы с документами без рамок.....	89
	Сообщения об ошибках.....	94
	Индикаторы принтера включены или мигают.....	95
	Документ печатается медленно.....	99
	Если не удается устранить неполадки.....	100

12	Расходные материалы	101
	Бумага.....	101
	Кабели USB.....	101
13	Технические характеристики	102
	Технические характеристики принтера.....	102
14	Информация о защите окружающей среды	103
	Информация о защите окружающей среды.....	103
	Возврат картриджей.....	105
	Указатель	106

1 Добро пожаловать

Для получения ответа на интересующий вопрос выберите один из следующих разделов:



- Специальные функции
- Начало работы
- Подключение к принтеру
- Печать фотографий
- Печать фотографий, полученных с цифровой камеры
- Печать других документов
- Советы по печати
- Программное обеспечение принтера
- Обслуживание
- Устранение неполадок
- Расходные материалы
- Технические характеристики
- Информация о защите окружающей среды

2 Специальные функции

Поздравляем! Вы приобрели принтер HP Deskjet с отличными функциональными возможностями.

- **Печать без рамок.** В режиме печати без рамок для печати **фотографий** и **брошюр** используется вся поверхность страницы.
- **Шестицветная печать с возможностью обновления.** Улучшенная фотопечать с использованием **фотокартриджа** (приобретается отдельно).
- **Резервный режим печати с одним картриджем.** **Резервный режим печати с одним картриджем** позволяет продолжать печать с одним картриджем, если в другом картридже закончились чернила.
- **Печать фотографий с цифровой камеры.** Печать фотографий с цифровой камеры, подключенной через порт **PictBridge**.
- **Печать панорамных снимков.** Панорамные снимки могут быть отпечатаны как **с рамками**, так и **без рамок**.
- **Технологии Real Life.** Предлагаемые **HP технологии Real Life** позволяют автоматически улучшить качество фотографий. Автоматическое устранение эффекта красных глаз и адаптивная вспышка для выделения деталей, находящихся в тени, - только некоторые из предлагаемых технологий
- **Отображение состояния картриджей.** С помощью **индикаторов состояния картриджей** можно определить, когда заканчиваются чернила в картриджах.
- **Датчик автоматического распознавания типа бумаги.** Используйте **датчик автоматического распознавания типа бумаги** для оптимизации качества печати на различных типах бумаги.
- Чернила HP Vivera обеспечивают реалистичное изображение на фотографиях и обладают исключительной стойкостью к выцветанию, позволяя сохранять яркие цвета. Чернила HP Vivera разработаны по специальной химической формуле; их качество, чистота и стойкость к выцветанию проверены в лаборатории.

3 Начало работы

- Функции принтера
- Кнопки и индикаторы
- Лотки для бумаги
- Картриджи
- Резервный режим печати
- Датчик автоматического распознавания типа бумаги

Функции принтера

В принтере предусмотрены средства, которые упрощают выполнение печати и повышают ее эффективность.



1	Кнопки и индикаторы
2	Индикаторы состояния картриджей
3	Порт PictBridge
4	Лотки для бумаги



1	Датчик автоматического распознавания типа бумаги
2	Картриджи
3	Резервный режим печати с одним картриджем

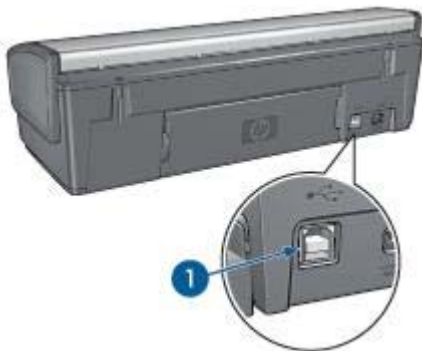

1	Порт USB
---	----------

Кнопки и индикаторы

Кнопки принтера предназначены для включения и выключения принтера, а также для отмены или возобновления печати задания. Световые индикаторы сигнализируют о состоянии принтера.



1	Кнопка питания и индикатор питания
2	Индикаторы состояния картриджей
3	Индикаторы PictBridge
4	Кнопка 'Возобновить' и индикатор возобновления печати
5	Кнопка 'Отмена печати'

Кнопка и индикатор питания

Включение и выключение принтера выполняется с помощью кнопки питания. После нажатия кнопки питания включение принтера занимает несколько секунд.



1	Кнопка питания
---	----------------

Индикатор питания мигает во время обработки данных принтером.



Внимание Включение и выключение принтера необходимо выполнять только с помощью кнопки питания. Включение и выключение питания с помощью разветвителя, сетевого фильтра или настенного выключателя может привести к повреждению принтера.

Индикаторы состояния картриджей

Индикаторы состояния картриджей указывают на состояние установленных картриджей. Индикаторы расположены в центре панели управления принтера.



1 | Индикаторы состояния картриджей



1. Индикатор, расположенный с левой стороны, соответствует трехцветному картриджу, который устанавливается с левой стороны каретки печатающих картриджей.
 - Индикатор загорается и горит постоянно, когда в трехцветном картридже заканчиваются чернила.
 - Индикатор мигает, когда требуется обслуживание трехцветного картриджа.
2. Индикатор, расположенный с правой стороны, соответствует черному или фотокартриджу. Один из этих картриджей устанавливается с правой стороны каретки печатающих картриджей.
 - Индикатор загорается и горит постоянно, когда в черном или в фотокартридже заканчиваются чернила.
 - Индикатор мигает, когда требуется обслуживание черного или фотокартриджа.

Индикаторы PictBridge

Для печати цифровых фотографий подключите цифровую камеру, поддерживающую стандарт PictBridge, к порту PictBridge принтера посредством USB-кабеля камеры.



1	Индикатор подключения
2	Индикатор ошибки

При правильном подключении камеры загорается зеленый индикатор подключения. В процессе печати с камеры индикатор питания мигает, а индикатор подключения горит постоянно. Если камера не поддерживает формат PictBridge, или не находится в режиме PictBridge, индикатор ошибки мигает янтарным цветом.

Кнопки отмены печати и возобновления печати

На принтере предусмотрена кнопка отмены печати, а также кнопка и индикатор возобновления печати.



1	Кнопка 'отмены печати'
2	Кнопка и индикатор возобновления печати

Кнопка 'отмены печати' служит для отмены печати текущего задания.

Индикатор возобновления мигает, если требуется вмешательство пользователя, - например, необходимо загрузить бумагу или устранить замятие бумаги. Для возобновления печати после устранения неполадки нажмите кнопку 'Возобновить'.

Лотки для бумаги

Сведения о лотках для бумаги отображаются при выборе одного из разделов в следующем списке.

Раскладывание лотков для бумаги

Чтобы разложить лотки для бумаги, выполните следующие действия:

1. Опустите входной лоток.



2. Опустите выходной лоток.

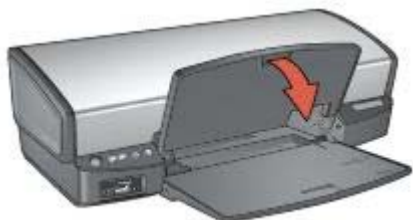

3. Вытяните раскладную часть выходного лотка.



Входной лоток

Во входном лотке находится бумага или другой носитель для печати.



1	входной лоток
---	---------------

Направляющая для бумаги

При печати на материалах разного формата необходимо сдвигать направляющую для бумаги влево или вправо.



Выходной лоток

Распечатанные листы укладываются в выходной лоток.



1	выходной лоток
---	----------------

Для загрузки бумаги или другого материала поднимите выходной лоток. Перед печатью выходной лоток нужно опустить.

Во избежание выпадения бумаги из выходного лотка, полностью выдвиньте его раскладную часть. Если печать выполняется в режиме "быстрой черновой печати", поднимите ограничитель раскладной части выходного лотка.



1	Расширитель выходного лотка
2	Ограничитель раскладной части выходного лотка

Складывание лотков для бумаги

Чтобы сложить лотки для бумаги, выполните следующие действия:

1. Извлеките бумагу или другой материал из лотков для бумаги.
2. Если поднят ограничитель раскладной части выходного лотка, опустите и задвиньте его в расширитель выходного лотка.



3. Задвиньте раскладную часть в выходной лоток.



4. Поднимите выходной лоток.



5. Поднимите входной лоток.



Картриджи

В данном принтере можно использовать три вида картриджей.

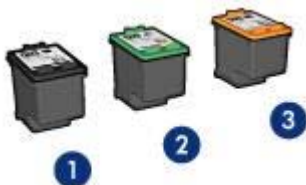

1	Черный картридж
2	Трехцветный картридж
3	Фотокартридж

Использование картриджей

Печатающие картриджи используются для следующих целей:

- **Повседневная печать.** Для повседневной печати используйте черный и трехцветный картриджи.
- **Высококачественные цветные фотографии.** Для воспроизведения естественных цветов при печати цветных фотографий или других специальных документов извлеките черный картридж и установите фотокартридж. Использование фотокартриджа вместе с трехцветным картриджем позволяет практически устранить зернистость фотографии.

Замена картриджей

При покупке картриджей необходимо знать серийный номер картриджа.

Серийный номер картриджа указывается в трех местах:

- Этикетка с номером. Номер указан на этикетке заменяемого картриджа.



1	Этикетка с номером
---	--------------------

- Документация на принтер. Список серийных номеров картриджей приведен в справочном руководстве, входящем в комплект принтера.
- Диалоговое окно 'Информация для заказа картриджа'. Для просмотра списка номеров картриджей откройте [Панель инструментов](#) принтера, выберите вкладку **Предполагаемый уровень чернил**, затем нажмите кнопку **Информация для заказа картриджа**.

Если в картридже заканчиваются чернила, принтер может работать в [резервном режиме печати](#).

Сведения об установке нового картриджа см. на странице [Установка картриджей](#).

Резервный режим печати

Резервный режим печати предусматривает работу принтера только с одним картриджем. Резервный режим печати включается при извлечении одного картриджа из каретки.

Печать в резервном режиме с одним картриджем

Печать в резервном режиме с одним картриджем замедляет работу принтера и снижает качество печати.

Установленный картридж	Результат
Черный картридж	Цвета печатаются оттенками серого.
Трехцветный картридж	Цвета передаются как обычно, кроме черного, который имеет сероватый оттенок и фактически не является черным.
Фотокартридж	Цвета печатаются оттенками серого.



Примечание. HP не рекомендует использовать фотокартридж для печати в режиме резервной печати.

Выход из резервного режима печати с одним картриджем

Для выхода из режима резервной печати следует установить в принтер два картриджа.

Указания по установке картриджа см. на странице [Установка картриджей](#).

Датчик автоматического распознавания типа бумаги

Датчик HP автоматического распознавания типа бумаги определяет тип бумаги в принтере и выбирает соответствующие оптимальные параметры печати.

Поэтому для запуска печати достаточно нескольких щелчков мыши - оптимальное качество печати на обычной и фотобумаге, бумаге для брошюр и других видах бумаги высокого качества обеспечивается автоматически. Датчик также контролирует соответствие ширины бумаги формату, выбранному в программном обеспечении принтера. Если эти размеры не совпадают, принтер выдает предупреждение о нерациональном использовании бумаги.

При использовании датчика автоматического распознавания типа бумаги принтер с помощью инфракрасного оптического датчика сканирует первый лист документа, чтобы определить оптимальные параметры для этого типа бумаги и проконтролировать ширину листа. Если ширина листа не соответствует формату, заданному в программном обеспечении принтера, принтер выдает предупреждение, позволяя остановить процесс печати. После определения типа и ширины бумаги принтер распечатывает страницу.

Подробнее об автоматически назначаемых параметрах типа бумаги см. [Выбор типа бумаги](#).



Внимание Не подвергайте принтер воздействию прямых солнечных лучей. Попадание солнечного света может неблагоприятно распознания на датчике автоматического определения типа бумаги.

4 Подключение к принтеру

- USB
- Работа в сети

USB

Принтер подключается к компьютеру с помощью кабеля универсальной последовательной шины (USB). Для подключения с помощью кабеля USB на компьютере должна быть установлена ОС Windows 98 или последующие версии.

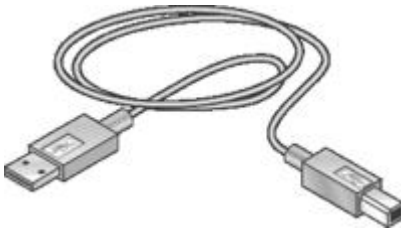

Инструкции по подключению принтера с помощью кабеля USB приведены на плакате по установке, который поставляется вместе с принтером.



Примечание. В комплект поставки принтера кабель USB может не входить.

Работа в сети

Принтер можно подключить к сети через включенный в сеть компьютер или с помощью сервера печати HP Jetdirect.

Подключение с помощью компьютера, подсоединенного к сети

Принтер может быть подключен непосредственно к компьютеру, подсоединенному к сети, а затем принтер можно совместно использовать со всех компьютеров в сети.

Инструкции по совместному использованию принтера в сети см. на компакт-диске с программным обеспечением принтера - следуйте выводимым на экран инструкциям по сетевой настройке.

Использование сервера печати HP Jetdirect

Принтер можно подключить к сети с помощью сервера печати HP Jetdirect.

Инструкции по работе с сервером печати HP Jetdirect можно посмотреть на компакт-диске ПО принтера и в документации, прилагаемой к серверу печати.



Примечание. Серверы печати HP Jetdirect поставляются не во все страны/
регионы.

5 Печать фотографий

Программное обеспечение принтера обладает рядом функций, упрощающих печать цифровых фотографий и позволяющих повысить их качество.

Предусмотрено выполнение следующих функций:

- Печать [фотографий без рамок](#).
- Печать фотографий с [рамками](#).
- Применение [Технологий HP Real Life](#) для ретуширования фотографий.
- Использование [фотокартриджа](#) для получения фотографий в естественных цветах практически без зернистости.
- Функция [PhotoREt](#) - оптимальная комбинация скорости и качества печати.
- Максимальное разрешение печати - параметр [Максимум dpi](#).
- Улучшение качества печати цветов с помощью следующих программных параметров:
 - [Дополнительные параметры цвета](#)
 - [Управление цветом](#)
- Печать фотографий в формате [Exif Print](#) при использовании программного обеспечения, поддерживающего этот формат.
- Предотвращение скручивания фотобумаги - [рекомендации по хранению фотобумаги и обращению с ней](#).
- Использование при печати фотографий фотобумаги HP для повседневного использования - [экономия времени и чернил](#).

Печать фотографий без рамок

Печать без рамок предназначена для печати без полей на бумаге определенных типов, а также на бумаге широкого диапазона форматов - от фотобумаги формата 4 x 6" до фотобумаги нестандартного формата 210 x 594 мм (8,5 x 23,4").

Рекомендации

- Для получения высокого качества печати используйте [фотокартридж](#) в сочетании с трехцветным картриджем.
- Не распечатывайте фотографии без рамок в [резервном режиме печати с одним картриджем](#). В принтере обязательно должны быть установлены два картриджа.
- Откройте требуемый файл в прикладной программе (например, HP Image Zone или Adobe Photoshop) и укажите формат фотографии. Убедитесь в том, что указанный формат соответствует формату бумаги, на которой будет выполняться печать этой фотографии.
- С помощью приложения HP Image Zone можно склеить панорамные цифровые фотографии перед их распечаткой.
- Чтобы сохранить фотографии максимально долгое время без выцветания, используйте фотобумагу HP высшего качества.

- Убедитесь в том, что используемая фотобумага не скручена. Рекомендации по предотвращению скручивания фотобумаги см. в [инструкциях по хранению фотобумаги](#).
- Не превышайте емкость входного лотка: 30 листов фотобумаги.

Подготовка к печати

1. Поднимите выходной лоток.
2. Сдвиньте направляющую бумаги в крайнее левое положение.
3. Убедитесь в том, что фотобумага не скручена.
4. Поместите фотобумагу во входной лоток стороной для печати вниз.
При использовании фотобумаги с отрывной полосой располагайте лист отрывной полосой от принтера.
5. Придвиньте направляющую для бумаги вплотную к краю бумаги.



1 | Небольшие фотографии



2 | Фотографии большого формата



Примечание. Бумага некоторых панорамных форматов будет выступать за край входного лотка.

6. Опустите выходной лоток.

Печать



Примечание. Если используемая прикладная программа поддерживает фотопечать, следуйте инструкциям к этой программе. В противном случае выполните следующие действия:

1. Откройте фотографию в приложении, позволяющем ее редактировать, таком как HP Image Zone или Adobe Photoshop.
2. Откройте диалоговое окно [Свойства принтера](#).
3. Выберите вкладку **Профили печати**.
4. В выпадающем меню **Что необходимо сделать?** выберите **Фотопечать без рамок**, затем выберите из следующих функций:
 - **Качество печати. Обычное** или **Наилучшее**



Примечание. Для увеличения разрешения (точки/дюйм) выберите вкладку **Бумага/Качество** и нажмите **Максимум dpi** в выпадающем меню **Качество печати**.

- **Тип бумаги.** Соответствующий тип фотобумаги
 - **Формат бумаги.** Соответствующий формат фотобумаги без рамок
 - **Ориентация.** **Книжная** или **Альбомная**
5. При необходимости выберите [Технологии HP Real Life](#).
 6. Для печати фотографии нажмите кнопку **ОК**.
Если печать выполняется на фотобумаге с отрывной полосой, удалите эту полосу - теперь лист фактически не имеет полей.

Для знакомства с функциями, представленными в диалоговом окне 'Свойства принтера', используйте справку [Что это такое?](#).

Печать фотографий с рамками

Для печати фотографий с белой рамкой следуйте этим инструкциям.

Рекомендации

- Для получения высокого качества печати используйте [фотокартридж](#) в сочетании с трехцветным картриджем.
- Чтобы сохранить фотографии максимально долгое время без выцветания, используйте фотобумагу HP высшего качества.
- Откройте требуемый файл в прикладной программе (например, HP Image Zone или Adobe Photoshop) и укажите формат фотографии. Убедитесь в том, что указанный формат соответствует формату бумаги, на которой будет выполняться печать этой фотографии.
- С помощью приложения HP Image Zone можно склеить панорамные цифровые фотографии перед тем, как их печатать.
- Убедитесь в том, что используемая фотобумага не скручена. Информацию по предотвращению скручивания фотобумаги см. в [инструкциях по хранению фотобумаги](#).
- Не превышайте емкость входного лотка: 30 листов фотобумаги.

Подготовка к печати

1. Поднимите выходной лоток.
2. Сдвиньте направляющую бумаги в крайнее левое положение.
3. Убедитесь в том, что фотобумага не скручена.
4. Поместите фотобумагу во входной лоток стороной, предназначенной для печати, вниз.
5. Придвиньте направляющую вплотную к краю стопки бумаги.



1

1 Небольшие фотографии



2

2 Фотографии большого формата



Примечание. Бумага некоторых панорамных форматов будет выступать за край входного лотка.

6. Опустите выходной лоток.

Печать



Примечание. Если используемая прикладная программа поддерживает фотопечать, следуйте инструкциям этой программы. В противном случае выполните следующие инструкции:

1. Откройте фотографию в приложении, позволяющем ее редактировать, таком как HP Image Zone или Adobe Photoshop.
2. Откройте диалоговое окно [Свойства принтера](#).
3. Выберите вкладку **Профили печати**.

4. В ниспадающем меню **Что необходимо сделать?** выберите **Фотопечать с белыми рамками**, затем выберите из следующих функций:
 - **Качество печати. Обычное** или **Наилучшее**
-  **Примечание.** Для увеличения разрешения (точки/дюйм) выберите вкладку **Бумага/Качество** и нажмите **Максимум dpi** в ниспадающем меню **Качество печати**.
- **Тип бумаги.** Соответствующий тип фотобумаги
 - **Формат бумаги.** Соответствующий формат фотобумаги
 - **Ориентация.** **Книжная** или **Альбомная**
5. При необходимости выберите **Технологии HP Real Life**.
 6. Для печати фотографии нажмите кнопку **ОК**.

Для знакомства с функциями, представленными в диалоговом окне 'Свойства принтера', используйте справку [Что это такое?](#).

Технологии HP Real Life

Предлагаемые HP технологии Real Life позволяют автоматически улучшить качество фотографий. Автоматическое устранение эффекта красных глаз и адаптивная вспышка для выделения деталей, находящихся в тени, - только некоторые из предлагаемых технологий.

Работа с технологиями HP Real Life

Для открытия диалогового окна 'Технологии HP Real Life' выполните следующие действия.

1. Откройте диалоговое окно [Свойства принтера](#).
2. Выберите вкладку **Бумага/Качество** и нажмите кнопку **Цифровая фотография Real Life**.

Использование технологий HP Real Life

В диалоговом окне 'Технологии HP Real Life' выберите значения для следующих параметров:

1. **Автоматическое устранение эффекта красных глаз.** Для автоматического устранения или снижения эффекта красных глаз на фотографии нажмите кнопку **Вкл**.
2. **Осветление фотографий.** Автоматическое усиление цветов и контраста для размытых фотографий. При выборе параметра **Автоматически** программное обеспечение принтера проясняет фотографию, обработав места, требующие улучшения качества.
3. **Адаптивная вспышка.** Корректирует экспозицию в темных областях фотографии для выделения деталей. При выборе параметра **Автоматически** программное обеспечение принтера выполняет настройку яркости автоматически.
4. **SmartFocus.** Повышает качество и четкость изображений с низким разрешением, таких как получаемые из Интернета. Для автоматической настройки программным обеспечением принтера резкости изображения нажмите **Вкл**.

5. **Резкость.** Служит для настройки требуемой резкости изображения. При выборе параметра **Автоматически** программное обеспечение принтера выполняет настройку уровня резкости автоматически.
6. **Сглаживание.** Сглаживает изображение. При выборе параметра **Автоматически** программное обеспечение принтера выполняет сглаживание изображения автоматически.



Примечание. С помощью приложения HP Image Zone можно редактировать и улучшать качество цифровых фотографий.

Фотокартридж

Использование фотокартриджа вместе с трехцветным картриджем позволяет получать фотографии практически без какой-либо зернистости. С помощью этого картриджа при печати на фотобумаге HP высшего качества фотографии могут храниться дольше без выцветания.



Если фотокартридж не прилагается к принтеру, его можно приобрести отдельно.

Установка фотокартриджа

Чтобы установить фотокартридж, необходимо сначала извлечь черный картридж, а затем [установить](#) фотокартридж в правой части каретки.



Примечание. Для защиты картриджа вне принтера необходимо следовать [рекомендациям](#) по хранению.

Использование фотокартриджа

1. Откройте диалоговое окно [Свойства принтера](#).
2. Выберите вкладку **Профили печати**.
3. В выпадающем меню **Что необходимо сделать?** выберите **Фотопечать без рамок** или **Фотопечать с белыми рамками**.
4. В выпадающем меню **Качество печати** выберите **Обычное** или **Наилучшее**.



Примечание. Для увеличения разрешения (точки/дюйм) выберите вкладку **Бумага/Качество** и нажмите **Максимум dpi** в выпадающем меню **Качество печати**.

5. В выпадающем меню **Тип бумаги** выберите требуемый тип фотобумаги.
6. Выберите остальные требуемые параметры печати, затем нажмите кнопку **ОК**.

Хранение фотокартриджа

При хранении фотокартриджа следуйте этим [рекомендациям](#).

PhotoREt

Технология PhotoREt обеспечивает оптимальное сочетание скорости и качества печати изображений.

Для печати с применением технологии PhotoREt выполните следующие действия.

1. Откройте диалоговое окно [Свойства принтера](#).
2. Выберите вкладку **Профили печати** или **Бумага/качество**.
3. В ниспадающем списке **Качество печати** выберите **Наилучшее**.
4. Выберите остальные требуемые параметры печати, затем нажмите кнопку **ОК**.

Максимум dpi

Параметр качества печати 'Максимум dpi' обеспечивает печать с разрешением 4800 x 1200 точек/дюйм с оптимизацией.

4800 x 1200 точек на дюйм с оптимизацией - это режим максимального разрешения для данного принтера. При выборе в программном обеспечении принтера параметра '4800 x 1200 точек/дюйм, с оптимизацией' в программном обеспечении принтера печать выполняется с помощью трехцветного картриджа в режиме 4800 x 1200 точек/дюйм, с оптимизацией (до 4800 x 1200 точек/дюйм в цвете, с оптимизацией, при исходном уровне разрешения 1200 точек/дюйм).

Если при этом в принтере установлен также [фотокартридж](#), качество печати повышается. Если фотокартридж не прилагается к принтеру, его можно приобрести отдельно.



Примечание. Режим "Максимум dpi" увеличивает необходимое для печати время и требует большого свободного пространства на жестком диске.

Для печати в режиме 4800 x 1200 точек на дюйм с оптимизацией выполните следующие действия.

1. Откройте диалоговое окно [Свойства принтера](#).
2. Перейдите на вкладку **Бумага/качество**.
3. В ниспадающем меню **Тип бумаги** нажмите **Другой...** и выберите требуемый тип фотобумаги.
4. В ниспадающем списке **Качество печати** выберите пункт **Максимум dpi**.
5. Выберите остальные требуемые параметры печати, затем нажмите кнопку **ОК**.



Примечание. При печати в режиме 'Максимум dpi' для улучшения передачи цвета и деталей на фотографии используйте фотобумагу HP высшего качества.

Дополнительные параметры цвета

Диалоговое окно 'Дополнительные параметры цвета' используется для настройки печати цветов на фотографиях.

При изменении этих настроек цвета на распечатках будут отличаться от цветов на мониторе компьютера.

Для определения дополнительных параметров цвета выполните следующие действия:

1. Откройте диалоговое окно [Свойства принтера](#).
2. Выберите вкладку **Цвет** и нажмите кнопку **Дополнительные параметры цвета**.
Отображается диалоговое окно 'Дополнительные параметры цвета'.
3. Можно настроить следующие параметры:
 - **Дополнительные параметры цвета**. На общую передачу цветов при печати влияет настройка таких параметров, как **Насыщенность**, **Яркость** и **Цветовой тон**.
 - **Настройки конкретных цветов**. Для задания уровня каждого цвета, используемого при печати, служат ползунковые регуляторы **Голубой**, **Пурпурный**, **Желтый** и **Черный**.



Примечание. При настройке параметров цвета изменения отображаются в окне предварительного просмотра.

4. После задания настроек цветов нажмите кнопку **ОК**.
5. Выберите остальные требуемые параметры печати, затем нажмите кнопку **ОК**.

Управление цветом

Функция управления цветом задает диапазон распечатываемых цветов.

Программное обеспечение принтера преобразует цвета фотографии из текущих значений в значения, выбранные в результате управления цветом.

Для перехода к управлению цветом выполните следующие действия:

1. Откройте диалоговое окно [Свойства принтера](#).
2. Откройте вкладку **Цвет**.
3. Выберите один из следующих вариантов в ниспадающем списке **Управление цветом**:
 - **ColorSmart/sRGB**. Вариант ColorSmart/sRGB подходит для большинства заданий на печать. Он используется для печати большинства документов в формате Web-страницы и для современных устройств обработки изображений.
 - **AdobeRGB**. При печати из профессиональных приложений с помощью AdobeRGB отключите управление цветом в приложении и включите управление областью цвета в программном обеспечении принтера. Параметр AdobeRGB используется для фотографий, которые были изначально созданы в области цвета AdobeRGB.
 - **Управляется приложением**. Этот параметр используется для включения управления цветом фотографии в приложении, из которого выполняется печать.
 - **Управление цветом ICM**. ICM - это технология Microsoft, обеспечивающая очень близкую передачу при печати исходных цветов

изображения, графики или текстового объекта и поддерживающая соответствие и точность цветов.

4. Выберите остальные требуемые параметры печати, затем нажмите кнопку **ОК**.

Exif Print

Exif Print (формат совместимых файлов изображений версии 2.2) - это международный стандарт цифровых изображений, который упрощает процесс создания цифровых фотографий и повышает качество печати. Если фотография выполнена с помощью цифровой камеры, поддерживающей стандарт Exif Print, Exif Print фиксирует такие данные, как время экспозиции, параметры вспышки и насыщенность цвета, и обеспечивает сохранение этой информации в файле изображения. Затем в программном обеспечении принтера HP Deskjet эти данные используются для автоматической оптимизации конкретного изображения, обеспечивая таким образом исключительное качество фотографий.

Чтобы получить фотографии с использованием технологии Exif Print, необходимо иметь следующее:

- Цифровая камера с поддержкой стандарта Exif Print
- Прикладная программа обработки фотографий, обеспечивающая поддержку формата Exif Print

Для печати фотографий формата Exif Print выполните следующие действия.

1. Откройте фотографию в приложении, позволяющем ее редактировать, таком как HP Image Zone или Adobe Photoshop.
2. Откройте диалоговое окно [Свойства принтера](#).
3. Перейдите на вкладку **Бумага/качество**.
4. В выпадающем меню **Тип бумаги** нажмите **Другой...** и выберите требуемый тип фотобумаги.
5. В выпадающем меню **Качество печати** выберите **Обычное**, **Наилучшее** или **Максимум dpi**.
6. Выберите остальные требуемые параметры печати, затем нажмите кнопку **ОК**.

Программное обеспечение принтера автоматически оптимизирует распечатываемое изображение.

Хранение и обращение с фотобумагой

Для поддержания качества фотобумаги марки HP следуйте нижеприведенным инструкциям.

Хранение

- Храните неиспользуемую фотобумагу в пластиковой упаковке. Храните упакованную фотобумагу на плоской поверхности в прохладном месте.
- Перед печатью извлеките из пластикового пакета столько бумаги, сколько планируется немедленно использовать. Завершив печать, уберите неиспользованную фотобумагу в пластиковый пакет.
- Не оставляйте неиспользованную фотобумагу в лотке для бумаги. Бумага может начать скручиваться, что может привести к снижению качества фотографий.

Обращение с фотобумагой

- Держите фотобумагу только за края. Следы пальцев на фотобумаге приводят к снижению качества печати.
- Если углы на фотобумаге закрутились более чем на 10 мм (0,4 д.), распрямите бумагу, поместив ее в пластиковую упаковку, а затем осторожно выгибайте ее в обратную скручиванию сторону, пока бумага снова не станет плоской.

Печатать можно только на плоской фотобумаге.

Экономия денег при печати фотографий

Чтобы при печати фотографий сэкономить деньги и чернила, используйте фотобумагу HP для повседневного использования и установите параметр **качества печати** в значение **Обычное**.

Фотобумага HP для повседневного использования создана для получения качественных фотографий при меньшем расходе чернил.



Примечание. Для получения фотографий наилучшего качества используйте фотобумагу HP высшего качества и установите параметр качества печати в значение **Наилучшее** или **Максимум dpi**.

Дополнительные возможности работы с фотографиями

Приложение HP Image Zone координирует функции HP устройств обработки изображений: сканеры, камеры, принтеры и устройства 'all-in-one'. Используя установленные устройства и их возможности, можно быстро и без затруднений обработать, отредактировать и отправить цифровые изображения.

Творческий подход к обработке, редактированию и отправке цифровых изображений

При выполнении установки программного обеспечения принтера 'по умолчанию', также устанавливается приложение HP Image Zone. HP Image Zone позволяет легко выполнять следующее:

- Печать фотографий и цифровых изображений
- Передача изображений с камеры или карты памяти
- Просмотр изображений в режиме показа слайдов
- Редактирование изображений
- Создание страниц фотоальбома и рекламных листовок
- Отправка фотографий друзьям и родственникам

Отправка фотографий друзьям и родственникам

При выполнении установки программного обеспечения принтера 'по умолчанию', также устанавливается приложение HP Image Zone. Если установлено приложение HP Image Zone, просмотрите его справочный материал, чтобы научиться выбирать изображения и отправлять их по электронной почте, не формируя больших присоединенных файлов.

6 Печать фотографий с цифровой камеры

Как печатать фотографии прямо с цифровой камеры:

- [О PictBridge](#)
- [Печать через PictBridge](#)

О PictBridge

При использовании камеры, поддерживающей стандарт PictBridge, для печати цифровых фотографий нет необходимости в компьютере. Подключите камеру прямо к PictBridge-порту принтера.



Примечание. Не подключайте других USB-устройств к PictBridge-порту.



Примечание. Когда связываются два PictBridge-устройства, они поддерживают только общие для них функции. Например, некоторые камеры позволяют печатать через PictBridge-подключение фотографии как в формате TIFF, так и JPEG. Но, если принтер не поддерживает печать формата TIFF через PictBridge-подключение, то напечатаны могут быть только фотографии формата JPEG.

Если камера подключена через порт PictBridge, параметрами принтера по умолчанию будет печать фотографии 4 x 6" без рамок, ориентация- книжная. Для получения детальной информации о печати с камеры обратитесь к документации, поставляемой с камерой.

Печать через PictBridge

Чтобы печатать фотографии непосредственно с цифровой камеры, необходимо иметь следующее:

- Камера, поддерживающая PictBridge-стандарт
- USB кабель к цифровой камере



По поставляемой с камерой документации убедитесь, что камера поддерживает стандарт PictBridge.

Для печати фотографий с поддерживающей стандарт PictBridge камеры выполните следующие действия:

1. Заправьте фотобумагу в принтер.
Для получения инструкций о загрузке фотобумаги выберите одну из следующих функций:
 - Печать фотографий без рамок
 - Печать фотографий с рамками
2. Подключите камеру к порту PictBridge, расположенному на передней панели принтера, с помощью USB-кабеля, поставляемого с камерой.
3. Включите камеру и установите ее в режим PictBridge.



Примечание. При правильном подключении камеры включается индикатор подключения. В процессе печати с камеры индикатор подключения мигает зеленым светом. Если камера не поддерживает формат PictBridge, или не находится в режиме PictBridge, начинает мигать индикатор ошибки.



1	Индикатор подключения
2	Индикатор ошибки

Правильное подключение камеры к принтеру позволяет начать печатать фотографии. Убедитесь, что формат бумаги, загруженной в принтер, соответствует установкам камеры. Обратитесь к поставляемой с камерой документации за подробной информацией о печати с данной камеры.

7 Печать других документов



Электронная почта



Письма



Документы



Конверты



Брошюры



Поздравительные открытки



Почтовые карточки



Прозрачные пленки



Этикетки



Карточки для каталогов



Буклеты



Плакаты



Переводные картинки

Советы по печати. Перечисленные здесь [советы по печати](#) помогут снизить расходы и усилия при увеличении качества печати фотографий.

Программное обеспечение принтера. Ознакомьтесь с информацией о программном обеспечении принтера.

Электронная почта

Для печати электронной почты обратитесь к вкладке 'Профили печати'.

Рекомендации

Не превышайте емкость входного лотка: 100 листов обычной бумаги.

Подготовка к печати

1. Поднимите выходной лоток.
2. Сдвиньте направляющую бумаги в крайнее левое положение.

3. Положите обычную бумагу во входной лоток и продвиньте ее в принтер до упора.
4. Придвиньте направляющую вплотную к краю стопки бумаги.

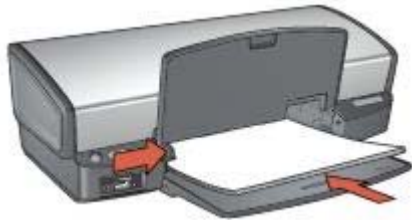

5. Опустите выходной лоток.

Печать

1. Откройте диалоговое окно [Свойства принтера](#).
2. Выберите вкладку **Профили печати**.
3. В выпадающем меню **Что необходимо сделать?** выберите **Обычная ежедневная печать** или **Быстрая/экономичная печать**, затем укажите следующие параметры печати:
 - **Тип бумаги.** **Автоматически** или **Обычная бумага**
 - **Формат бумаги.** Соответствующий формат бумаги
4. Нажмите **ОК**.

Для знакомства с функциями, представленными в диалоговом окне 'Свойства принтера', используйте справку [Что это такое?](#).

Письма

Для печати писем обратитесь к вкладке 'Профили печати'.

Рекомендации

- Ознакомьтесь с инструкциями по добавлению к письму [водяного знака](#).
- Для получения справки по печати на конверте см. [Конверты](#).
- Не превышайте емкость входного лотка: 100 листов бумаги.

Подготовка к печати

1. Поднимите выходной лоток.
2. Сдвиньте направляющую бумаги в крайнее левое положение.
3. Положите бумагу во входной лоток и продвиньте ее в принтер до упора.



Примечание. При использовании фирменных бланков, проверьте, чтобы бланк лежал печатной стороной вниз, верхним краем к принтеру.

4. Придвиньте направляющую вплотную к краю стопки бумаги.

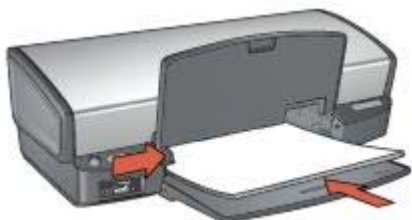

5. Опустите выходной лоток.

Печать

1. Откройте диалоговое окно [Свойства принтера](#).
2. Выберите вкладку **Профили печати**.
3. В выпадающем меню **Что необходимо сделать?** выберите **Печать презентации**, затем выберите из следующих параметров:
 - **Тип бумаги**. **Автоматически** или **Обычная бумага**
 - **Формат бумаги**. Соответствующий формат бумаги
4. Выберите остальные требуемые параметры печати, затем нажмите кнопку **ОК**.

Для знакомства с функциями, представленными в диалоговом окне 'Свойства принтера', используйте справку [Что это такое?](#).

Документы

При печати черновика или окончательного варианта документа обратитесь к вкладке 'Профили печати'.

Рекомендации

- Для печати черновиков используйте режим [Быстрая/экономичная печать](#).
- Экономьте бумагу, используя [двустороннюю печать](#).
- Ознакомьтесь с инструкциями по добавлению к документу [водяного знака](#).
- Не превышайте емкость входного лотка: 100 листов бумаги.

Подготовка к печати

1. Поднимите выходной лоток.
2. Сдвиньте направляющую бумаги в крайнее левое положение.
3. Положите обычную бумагу во входной лоток и продвиньте ее в принтер до упора.
4. Придвиньте направляющую вплотную к краю стопки бумаги.

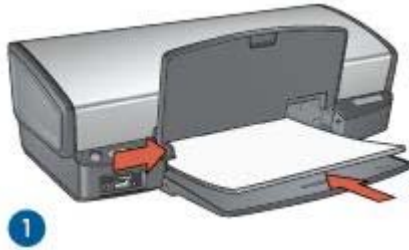

1 | Бумага формата Letter или A4



2 | Бумага формата Legal (выступает за край входного лотка)

5. Опустите выходной лоток.

Печать

1. Откройте диалоговое окно [Свойства принтера](#).
2. Выберите вкладку **Профили печати**.
3. В выпадающем меню **Что необходимо сделать?** выберите **Обычная ежедневная печать**, затем выберите из следующих параметров:
 - **Тип бумаги**. **Автоматически** или **Обычная бумага**
 - **Формат бумаги**. Соответствующий формат бумаги
4. Выберите следующие параметры печати:
 - [Качество печати](#)
 - [Двусторонняя печать](#), если требуется печать на обеих сторонах бумаги.
5. Выберите остальные требуемые параметры печати, затем нажмите кнопку **ОК**.

Для знакомства с функциями, представленными в диалоговом окне 'Свойства принтера', используйте справку [Что это такое?](#).

Конверты

Для печати конвертов обратитесь к вкладке 'Бумага/Качество'. Можно напечатать один или несколько конвертов.

Рекомендации

- Не используйте конверты со следующими особенностями:
 - С застёжками или окнами.
 - Толстые, нестандартные или с загнутыми краями.
 - Глянцевые или с тиснением.
 - Мятые, рваные или с другими повреждениями.
- Выровняйте края стопки конвертов перед загрузкой ее во входной лоток.
- Не превышайте емкость входного лотка: 10 конвертов.

Подготовка к печати

1. Поднимите выходной лоток, затем уберите всю бумагу из входного лотка.
2. Сдвиньте направляющую бумаги в крайнее левое положение.
3. Поместите конверты во входной лоток, как можно ближе к правому краю лотка. Сторона для печати должна быть вниз, а клапаны конвертов слева.
4. Продвиньте конверты в принтер до упора.
5. Придвиньте направляющую вплотную к краю стопки конвертов.

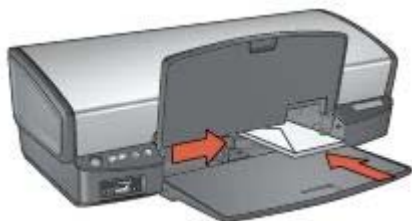

6. Опустите выходной лоток.

Печать

1. Откройте диалоговое окно [Свойства принтера](#).
2. Выберите вкладку **Бумага/Качество**, затем выберите следующие параметры печати:
 - **Формат**. Соответствующий формат конверта
 - **Тип**. **Автоматически** или **Обычная бумага**
3. Выберите остальные требуемые параметры печати, затем нажмите кнопку **ОК**.

Для знакомства с функциями, представленными в диалоговом окне 'Свойства принтера', используйте справку [Что это такое?](#).

Брошюры

Для печати брошюры без рамок обратитесь к вкладке 'Бумага/Качество'. Для печати брошюры с рамками обратитесь к вкладке 'Профили печати'. Для достижения оптимальных результатов используйте бумагу HP для брошюр.

Рекомендации

- Не распечатывайте документы без рамок в **резервном режиме печати с одним картриджем**. В принтере обязательно должны быть установлены два картриджа.
- Откройте в прикладной программе требуемый файл и укажите формат брошюры. Убедитесь в том, что указанный формат соответствует формату бумаги, на которой будет выполняться печать брошюры.
- Не превышайте емкость входного лотка: 20 листов бумаги для брошюр.

Подготовка к печати

1. Поднимите выходной лоток.
2. Сдвиньте направляющую бумаги в крайнее левое положение.
3. Поместите бумагу для брошюр во входной лоток и продвиньте ее в принтер до упора.
4. Придвиньте направляющую вплотную к краю стопки бумаги.

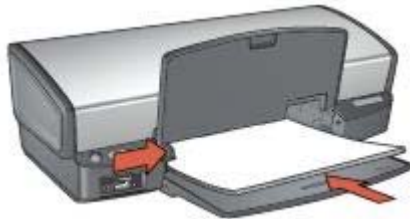

5. Опустите выходной лоток.

Печать брошюр без рамок

1. Откройте диалоговое окно **Свойства принтера**.
2. Выберите вкладку **Бумага/Качество**, затем задайте следующие параметры печати:
 - **Формат**. Соответствующий формат бумаги
 - **Тип**. Щелкните **Другой...** и выберите соответствующую бумагу для брошюр или другой тип бумаги.
Не выбирайте вариант **Автоматически**.



Примечание. Для печати без рамок доступны не все форматы и типы бумаги.

3. Установите флажок **Печать без рамок**.
4. Установите качество печати как **Наилучшее**.
5. Для печати на обеих сторонах бумаги перейдите на вкладку **Окончательная обработка** и выберите **Печать на обеих сторонах**.
Подробнее см. **Двусторонняя печать**.
6. Щелкните на кнопке **ОК**, чтобы начать печать.

Для знакомства с функциями, представленными в диалоговом окне 'Свойства принтера', используйте справку **Что это такое?**.

Печать брошюр с рамками

1. Откройте диалоговое окно [Свойства принтера](#).
2. Выберите вкладку **Профили печати**.
3. В выпадающем меню **Что необходимо сделать?** выберите **Печать презентации**, затем выберите из следующих параметров:
 - **Тип бумаги**. Щелкните **Другой...** и выберите соответствующую бумагу для брошюр.
Не выбирайте вариант **Автоматически**.
 - **Формат бумаги**. Соответствующий формат бумаги
 - **Ориентация**. **Книжная** или **Альбомная**
 - **Печать на обеих сторонах**. **Вручную**
Подробнее см. [Двусторонняя печать](#).
4. Щелкните на кнопке **ОК**, чтобы начать печать.

Для знакомства с функциями, представленными в диалоговом окне 'Свойства принтера', используйте справку [Что это такое?](#).

Поздравительные открытки

Для печати поздравительных открыток обратитесь к вкладке 'Бумага/Качество'. Для достижения оптимальных результатов используйте бумагу НР для поздравительных открыток.

Рекомендации

- Разверните сложенные открытки и поместите их во входной лоток.
- Не превышайте емкость входного лотка: 20 карточек.

Подготовка к печати

1. Поднимите выходной лоток, затем уберите всю бумагу из входного лотка.
2. Сдвиньте направляющую бумаги в крайнее левое положение.
3. Пролистайте стопку поздравительных открыток, чтобы они не слипались, а затем выровняйте края стопки.
4. Поместите поздравительные открытки во входной лоток стороной, предназначенной для печати, вниз.
5. Продвиньте открытки в принтер до упора.
6. Придвиньте направляющую вплотную к краю стопки карточек.



7. Опустите выходной лоток.

Печать



Примечание. Если используемая прикладная программа поддерживает печать поздравительных открыток, следуйте инструкциям к этой программе. В противном случае следуйте указаниям, приведенным ниже.

1. Откройте диалоговое окно **Свойства принтера**.
2. Выберите вкладку **Бумага/Качество**, а затем задайте следующие параметры печати:
 - **Формат.** Соответствующий формат карточек
 - **Тип.** Щелкните **Другой...** и выберите соответствующую бумагу для карточек.
 - **Качество печати.** **Обычное**
3. Выберите остальные требуемые параметры печати, затем нажмите кнопку **ОК**.

Для знакомства с функциями, представленными в диалоговом окне 'Свойства принтера', используйте справку [Что это такое?](#).

Почтовые карточки (открытки)

Для печати почтовых карточек обратитесь к вкладке 'Бумага/Качество'.

Рекомендации

- Используйте только такие карточки, которые соответствуют характеристикам формата бумаги для данного принтера. Конкретные характеристики см. в справочном руководстве, которое входит в комплект поставки принтера.
- Не превышайте емкость входного лотка: 30 карточек.

Подготовка к печати

1. Поднимите выходной лоток.
2. Сдвиньте направляющую бумаги в крайнее левое положение.
3. Поместите карточки во входной лоток, как можно ближе к правому краю лотка. Сторона, предназначенная для печати, должна быть вниз, а короткий край должен быть направлен к принтеру.
4. Продвиньте карточки в принтер до упора.
5. Придвиньте направляющую вплотную к краю стопки карточек.



6. Опустите выходной лоток.

Печать

1. Откройте диалоговое окно [Свойства принтера](#).
2. Выберите вкладку **Бумага/Качество**, затем задайте следующие параметры печати:
 - **Формат**. Соответствующий формат карточек
 - **Тип. Автоматически** или нажмите кнопку **Другой...** и выберите соответствующий тип карточек
 - **Качество печати. Обычное** или **Наилучшее**
3. Выберите остальные требуемые параметры печати, затем нажмите кнопку **ОК**.

Для знакомства с функциями, представленными в диалоговом окне 'Свойства принтера', используйте справку [Что это такое?](#).

Прозрачные пленки

Для печати прозрачных пленок обратитесь к вкладке 'Профили печати'. Для получения оптимальных результатов используйте диапозитив НР повышенного качества для струйной печати.

Рекомендации

Не превышайте емкость входного лотка: 30 прозрачных пленок.

Подготовка к печати

1. Поднимите выходной лоток, затем уберите всю бумагу из входного лотка.
2. Сдвиньте направляющую бумаги в крайнее левое положение.
3. Заправьте прозрачные пленки во входной лоток.
Сторона, предназначенная для печати, должна быть вниз, а клейкая полоса должна быть к принтеру.

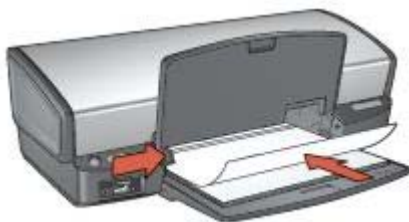

4. Аккуратно продвиньте прозрачные пленки в принтер до упора таким образом, чтобы клейкие полоски не зацеплялись друг за друга.
5. Придвиньте направляющую для бумаги вплотную к краю прозрачных пленок.
6. Опустите выходной лоток.

Печать

1. Откройте диалоговое окно [Свойства принтера](#).
2. Выберите вкладку **Профили печати**.

3. В выпадающем меню **Что необходимо сделать?** выберите **Печать презентации**, затем задайте следующие параметры:
 - **Тип бумаги. Автоматически** или нажмите кнопку **Другой...** и выберите соответствующий диапозитив.
 - **Формат бумаги.** Соответствующий формат бумаги
4. Выберите остальные требуемые параметры печати, затем нажмите кнопку **ОК**.

Для знакомства с функциями, представленными в диалоговом окне 'Свойства принтера', используйте справку [Что это такое?](#).

Этикетки

Для печати этикеток обратитесь к вкладке 'Профили печати'. Для достижения оптимальных результатов используйте бумагу HP Address Labels для этикеток.

Рекомендации

- Используйте только бумажные, пластиковые или прозрачные этикетки, предназначенные специально для струйных принтеров.
- Используйте только полные листы этикеток.
- Избегайте использовать слипшиеся этикетки, а также мятые этикетки или этикетки без защитных подложек.
- Не превышайте емкость входного лотка: 20 листов с этикетками (используйте листы только формата Letter или A4).

Подготовка к печати

1. Поднимите выходной лоток, затем уберите всю бумагу из входного лотка.
2. Сдвиньте направляющую бумаги в крайнее левое положение.
3. Пролистайте листы с этикетками, чтобы они не слипались, а затем выровняйте края.
4. Положите листы этикетками вниз во входной лоток.
5. Продвиньте листы в принтер до упора.
6. Придвиньте направляющую для бумаги вплотную к краю стопки.

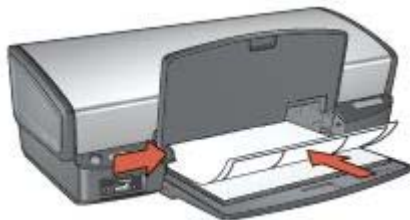

7. Опустите выходной лоток.

Печать



Примечание. Если используемая прикладная программа поддерживает печать этикеток, следуйте инструкциям к этой программе. В противном случае следуйте указаниям, приведенным ниже.

1. Откройте диалоговое окно **Свойства принтера**.
2. Выберите вкладку **Профили печати**.
3. В выпадающем меню **Что необходимо сделать?** выберите **Обычная ежедневная печать**, затем задайте следующие параметры:
 - **Тип бумаги.** **Автоматически** или **Обычная бумага**
 - **Формат бумаги.** Соответствующий формат бумаги
4. Нажмите **ОК**.

Для знакомства с функциями, представленными в диалоговом окне 'Свойства принтера', используйте справку **Что это такое?**.

Каталожные карточки и другие малоформатные материалы

Для печати на каталожных карточках и других малоформатных материалах обратитесь к вкладке 'Бумага/Качество'.

Рекомендации

- Используйте только такие карточки и малоформатные материалы, которые соответствуют характеристикам формата бумаги для данного принтера. Конкретные характеристики см. в справочном руководстве, которое входит в комплект поставки принтера.
- Не превышайте емкость входного лотка: 30 карточек.

Подготовка к печати

1. Поднимите выходной лоток, затем уберите всю бумагу из входного лотка.
2. Сдвиньте направляющую бумаги в крайнее левое положение.
3. Поместите карточки во входной лоток, как можно ближе к правому краю лотка. Сторона, предназначенная для печати, должна быть вниз, а короткий край должен быть направлен к принтеру.
4. Продвиньте карточки в принтер до упора.
5. Придвиньте направляющую вплотную к краю стопки карточек.



6. Опустите выходной лоток.

Печать

1. Откройте диалоговое окно [Свойства принтера](#).
2. Выберите вкладку **Бумага/Качество**, затем задайте следующие параметры печати:
 - **Формат**. Соответствующий формат карточек
 - **Тип**. Щелкните **Другой...** и выберите соответствующий тип карточек.
3. Выберите остальные требуемые параметры печати, затем нажмите кнопку **ОК**.

Для знакомства с функциями, представленными в диалоговом окне 'Свойства принтера', используйте справку [Что это такое?](#).

Буклеты

В режиме печати буклета страницы документа автоматически масштабируются и упорядочиваются таким образом, чтобы обеспечить правильный порядок страниц в буклете после его сборки.

Например, при печати буклета из четырех страниц на обеих сторонах бумаги страницы будут упорядочены и распечатаны следующим образом:

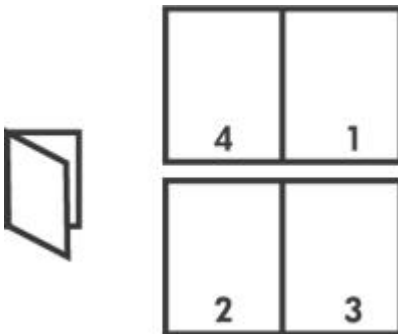

Рекомендации

Не превышайте емкость входного лотка: 100 листов бумаги.

Подготовка к печати

1. Поднимите выходной лоток.

2. Сдвиньте направляющую бумаги в крайнее левое положение.
3. Положите обычную бумагу во входной лоток и продвиньте ее в принтер до упора.
4. Придвиньте направляющую вплотную к краю стопки бумаги.

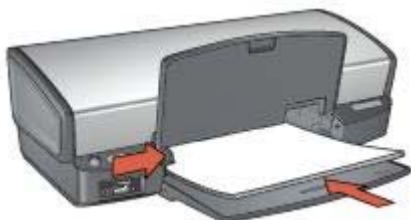

5. Опустите выходной лоток.

Печать

1. Откройте диалоговое окно [Свойства принтера](#).
2. Выберите вкладку **Профили печати**.
3. В выпадающем списке **Что необходимо сделать?** выберите **Печать буклета**.
4. В выпадающем списке **Печать на обеих сторонах** выберите один из следующих вариантов переплета:
 - **Переплет по левому краю**
 - **Переплет по правому краю**
5. Выберите остальные требуемые параметры печати, затем нажмите кнопку **ОК**.
6. При появлении соответствующего запроса загрузите распечатанные страницы во входной лоток, как показано на рисунке ниже.



7. Нажмите кнопку **Продолжить** для завершения печати буклета.

Для знакомства с функциями, представленными в диалоговом окне 'Свойства принтера', используйте справку [Что это такое?](#).

Плакаты

При печати плакатов части плаката автоматически распределяются на отдельные листы, которые затем можно склеить.

Рекомендации

- После печати составных частей плаката обрежьте края листов и соедините листы клейкой лентой.



- Не превышайте емкость входного лотка: 100 листов бумаги.

Подготовка к печати

1. Поднимите выходной лоток.
2. Сдвиньте направляющую бумаги в крайнее левое положение.
3. Положите обычную бумагу во входной лоток и продвиньте ее в принтер до упора.
4. Придвиньте направляющую вплотную к краю стопки бумаги.

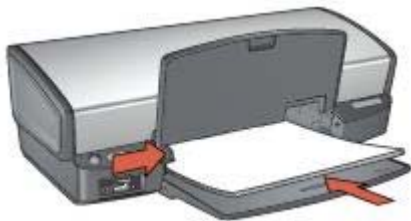

5. Опустите выходной лоток.

Печать

1. Откройте диалоговое окно [Свойства принтера](#).
2. Выберите вкладку **Бумага/Качество**, затем задайте следующие параметры печати:
 - **Формат.** Соответствующий формат бумаги
 - **Тип.** Автоматически или Обычная бумага
3. Выберите вкладку **Окончательная обработка**, затем задайте следующие параметры печати:
 - **Страниц на листе или плакатах.** Плакат 2 x 2, Плакат 3 x 3, Плакат 4 x 4 или Плакат 5 x 5
 - **Ориентация.** Книжная или Альбомная
4. Выберите остальные требуемые параметры печати, затем нажмите кнопку **ОК**.

Для знакомства с функциями, представленными в диалоговом окне 'Свойства принтера', используйте справку [Что это такое?](#).

Переводные картинки

При печати переводных картинок используйте переводные картинки HP для достижения оптимальных результатов.

Рекомендации

- При печати зеркального изображения текст и картинки будут зеркально отражены слева направо по сравнению с изображением на экране компьютера.

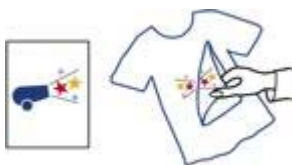

- Не превышайте емкость входного лотка: 12 переводных картинок.

Подготовка к печати

1. Поднимите выходной лоток, затем уберите всю бумагу из входного лотка.
2. Сдвиньте направляющую бумаги в крайнее левое положение.
3. Поместите бумагу для переводных картинок во входной лоток стороной для печати вниз.
4. Продвиньте бумагу в принтер до упора.
5. Придвиньте направляющую вплотную к краю стопки бумаги.

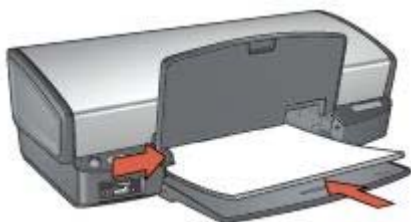

6. Опустите выходной лоток.

Печать



Примечание. Если используемая прикладная программа поддерживает функцию печати переводных картинок, следуйте инструкциям, прилагаемым к этой программе. В противном случае следуйте указаниям, приведенным ниже.

1. Откройте диалоговое окно **Свойства принтера**.
2. Выберите вкладку **Бумага/Качество**, затем задайте следующие параметры печати:
 - **Формат.** Соответствующий формат бумаги
 - **Тип.** Щелкните **Другой...**, затем выберите **Переводные картинки HP**.
 - **Качество печати.** **Обычное** или **Наилучшее**
3. Выберите вкладку **Дополнительные функции**.
4. Выберите вкладку **Функции принтера**, затем задайте следующие параметры печати:

Зеркальное отражение. Вкл



Примечание. В некоторых программах с функциями печати переводных картинок не требуется печать в зеркальном отражении.

5. Выберите остальные требуемые параметры печати, затем нажмите кнопку **ОК**.
Для знакомства с функциями, представленными в диалоговом окне 'Свойства принтера', используйте справку **Что это такое?**.

8 Советы по печати

Экономьте время

- Пользуйтесь вкладкой **Профили печати**.
- Для часто используемых параметров используйте значения по умолчанию.
- Для часто печатаемых документов создайте **готовые наборы заданий печати**.
- Задавайте **порядок** печати страниц.

Экономьте средства

- Используйте режим **Быстрая/экономичная печать**.
- Печатайте **несколько страниц на одном листе бумаги**.
- Печатайте **двусторонние документы**.
- Для экономии средств и чернил печатайте фотографии на **фотобумаге HP для повседневного использования**.

Повышайте качество распечаток

- Используйте **предварительный просмотр** документов перед печатью.
- Печатайте на **бумаге нестандартного формата**.
- Выбирайте **правильный тип бумаги**.
- Выбирайте **правильное качество печати**.
- При необходимости **масштабируйте документ**.
- Добавьте **водяной знак**.

Профили печати

С помощью вкладки 'Профили печати' можно легко установить параметры печати для печатаемых документов.

Вкладка 'Профили печати' используется для выполнения следующих задач:

- Обычная ежедневная печать
- Фотопечать без рамок
- Фотопечать с белыми рамками
- Быстрая/экономичная печать
- Печать презентаций
- Двусторонняя, дуплексная печать

Быстрая/экономичная печать

Режим 'Быстрая/экономичная печать' предназначен для быстрой распечатки черновиков.

Для использования режима 'Быстрая/экономичная печать' выполните следующие действия:

1. Откройте диалоговое окно **Свойства принтера**.
2. Выберите вкладку **Профили печати**.
3. В выпадающем списке **Что необходимо сделать?** выберите **Быстрая/экономичная печать**.
4. Выберите необходимые параметры.

5. Нажмите **ОК**.

Для знакомства с функциями, представленными в диалоговом окне 'Свойства принтера', используйте справку [Что это такое?](#).

Обычная ежедневная печать

Обычная ежедневная печать используется для быстрой печати документов.

- [Документы](#)
- [Электронная почта](#)

Печать презентаций

Печать презентаций используется для печати высококачественных документов, включая:

- [Письма](#)
- [Брошюры](#)
- [Прозрачные пленки](#)

Печать оттенками серого

Для печати оттенками серого выполните следующие действия.

1. Откройте диалоговое окно [Свойства принтера](#).
2. Выберите вкладку **Профили печати**.
3. В ниспадающем списке **Что необходимо сделать?** выберите **Быстрая/экономичная печать**.
4. В ниспадающем списке **Параметры цвета** выберите один из следующих вариантов:
 - **Печать высокого качества оттенками серого:** Используйте этот вариант для печати фотографий и других высококачественных распечаток.
 - **Печать оттенками серого:** Используйте этот вариант для быстрой экономичной печати.
5. Выберите остальные требуемые параметры печати, затем нажмите кнопку **ОК**.

Установка параметров по умолчанию для принтера

Принтер использует параметры по умолчанию для печати всех документов, если только другие параметры не были указаны в диалоговом окне [Свойства принтера](#).

Для экономии времени для печати установите для параметров принтера по умолчанию наиболее часто используемые значения. В этом случае не придется задавать параметры при каждой печати.

Для изменения используемых по умолчанию параметров выполните следующие действия:

1. Щелкните на значке принтера на панели задач.

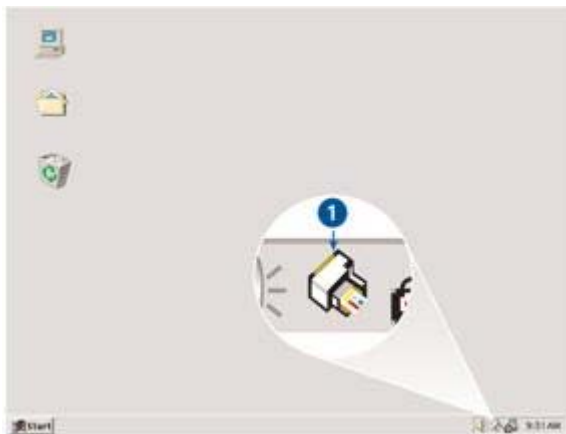

1 | Значок на панели задач

- После этого откроется диалоговое окно 'Свойства принтера'.
2. Задайте значения параметров, которые требуется использовать по умолчанию.
 3. Нажмите **ОК**.
При этом отображается диалоговое окно с сообщением о том, что новые значения параметров будут использоваться каждый раз при выполнении печати. Если отображение этого диалогового окна больше не требуется, установите флажок **Больше не показывать это сообщение**.
 4. Нажмите **ОК** для сохранения новых параметров печати по умолчанию.

Выбор качества печати

Для выбора качества печати выполните следующие действия.

1. Откройте диалоговое окно [Свойства принтера](#).
2. Выберите вкладку **Профили печати**.
3. Из списка **Качество печати** выберите один из следующих параметров:
 - **Быстрое черновое**: Печать на максимальной скорости с минимальным расходом чернил.
 - **Быстрое обычное**: Печать производится быстрее, чем в режиме 'Обычное', и с более высоким качеством, чем в режиме 'Быстрое черновое'.
 - **Обычное**: Обеспечивает оптимальный баланс качества и скорости печати. Эта настройка подходит для большинства документов.
 - **Наилучшее**: Обеспечивает высококачественную печать.
 - **Максимум dpi**: Обеспечивает наивысшее качество печати, однако скорость печати становится меньше, чем в режиме **Наилучшее**, а также увеличивается объем используемого дискового пространства.



Примечание. Максимум dpi находится на вкладке **Бумага/ Качество**.



Примечание. Параметры качества печати, находящиеся на вкладке **Профили печати**, варьируются в зависимости от типа печатаемого документа.

Установка порядка страниц

Этот параметр определяет порядок печати страниц многостраничных документов.

Для установки порядка страниц выполните следующие действия:

1. Откройте диалоговое окно **Свойства принтера**.
2. Выберите вкладку **Дополнительные функции**.
3. Нажмите **Параметры документа**, затем выберите **Параметры макета**.
4. Задайте **Порядок страниц**:
 - **Первая-последняя**: Первая страница документа печатается последней. С помощью этого параметра экономится время, так как нет необходимости после печати переключать страницы документа. Этот параметр можно использовать для большинства заданий печати.
 - **Последняя-первая**: Последняя страница документа печатается последней.
5. Выберите остальные требуемые параметры печати, затем нажмите кнопку **ОК**.

Печать нескольких страниц на одном листе бумаги

Печать нескольких страниц документа на одном листе бумаги поддерживается программным обеспечением принтера. При этом текст документа и изображения автоматически масштабируются для размещения на странице при печати.

Для печати нескольких страниц документа на одном листе бумаги выполните следующие действия.

1. Откройте диалоговое окно **Свойства принтера**.
2. Откройте вкладку **Окончательная обработка**.
3. В ниспадающем списке **Страниц на листе или плакатах** выберите число страниц, предназначенных для печати на одном листе бумаги.
4. Если требуется печатать рамки вокруг изображений страниц, распечатываемых на одном листе, отметьте флажок **Печать рамки страницы**.
5. В списке **Порядок страниц** выберите требуемый макет для каждого листа бумаги.
6. Выберите остальные требуемые параметры печати, затем нажмите кнопку **ОК**.

Предварительный просмотр

Функция предварительного просмотра используется для просмотра документа перед печатью. Если документ выглядит неправильно, можно отменить задание печати и скорректировать необходимые параметры печати.

Для выполнения предварительного просмотра документа выполните следующие действия:

1. Откройте диалоговое окно **Свойства принтера**.
2. Откройте вкладку **Эффекты**.
3. Установите флажок **Просмотр перед печатью**.
4. Выберите остальные требуемые параметры печати, затем нажмите кнопку **ОК**. Перед печатью документа открывается окно предварительного просмотра.
5. Выполните одно из следующих действий:
 - Для печати документа выберите **Файл**, затем выберите **Печать на HP Deskjet**.
 - Для отмены задания на печать выберите **Файл**, затем выберите **Отмена печати**. Перед повторной печатью документа сделайте требуемые изменения параметров печати.

Установка нестандартного формата бумаги

Для выполнения печати на бумаге нестандартного формата используется диалоговое окно 'Нестандартный формат бумаги'.



Примечание. Эта функция доступна не для всех типов бумаги.

Для определения нестандартного формата бумаги выполните следующие действия.

1. Откройте диалоговое окно **Свойства принтера**.
2. Перейдите на вкладку **Бумага/Качество**.
3. Нажмите кнопку **Нестандартный**.
После этого откроется диалоговое окно 'Нестандартный формат бумаги'.
4. В списке **Название** выберите название нестандартного формата бумаги.
5. Введите соответствующие размеры бумаги в полях **Ширина** и **Длина**.
Минимальные и максимальные размеры указаны под каждым из окон.
6. Выберите единицы измерения: **Дюймы** или **Миллиметры**.
7. Нажмите кнопку **Сохранить** для сохранения заданного нестандартного формата бумаги.
8. Нажмите **ОК** для выхода из диалогового окна **Нестандартный формат бумаги**.

Выбор типа бумаги

Для определения используемого при печати типа бумаги выберите 'Автоматически' для включения датчика автоматического распознавания типа бумаги или задайте конкретный тип бумаги.

Использование датчика автоматического распознавания типа бумаги

Значение 'Автоматически' является значением по умолчанию. **Датчик автоматического распознавания типа бумаги** позволяет выбрать автоматически настройки, соответствующие используемому печатному материалу, особенно в том случае, если используются бумага или носитель производства HP.

Для использования датчика автоматического распознавания типа бумаги следуйте следующим инструкциям:

1. Откройте диалоговое окно **Свойства принтера**.
2. Выберите вкладку **Профили печати**.
3. В выпадающем меню **Тип бумаги** выберите **Автоматически**.
4. Выберите остальные требуемые параметры печати, затем нажмите кнопку **ОК**.



Примечание. Не используйте этот параметр для печати высококачественных документов. Вместо него выберите конкретный тип бумаги.

Выбор конкретного типа бумаги

При выполнении печати высококачественного документа HP рекомендует выбрать конкретный тип бумаги.

Для выбора конкретного типа бумаги выполните следующие действия.

1. Откройте диалоговое окно **Свойства принтера**.
2. Выберите вкладку **Профили печати**.
3. В выпадающем меню **Тип бумаги** выберите требуемый тип бумаги.
4. Выберите остальные требуемые параметры печати, затем нажмите кнопку **ОК**.

Готовые наборы заданий печати

Наборы параметров печати используются для сохранения значений часто используемых параметров и для печати с применением этих параметров.

При частом выполнении печати на конвертах, например, можно создать набор, который будет содержать формат бумаги, качество печати и ориентацию, используемые обычно при печати на конвертах. Создав такой набор, остается только выбрать его перед выполнением печати на конвертах, а не задавать значения для каждого параметра печати отдельно.



Примечание. Программное обеспечение принтера позволяет сохранить до 25 наборов параметров печати.

Можно создать собственный набор или использовать специально созданные стандартные наборы из списка 'Готовые наборы заданий печати'.

Использование готового набора параметров печати

Для применения готового набора параметров печати выполните следующие действия.

1. Откройте диалоговое окно **Свойства принтера**.
Вкладка 'Готовые наборы заданий печати' появится поверх остальных вкладок.
2. Можно перейти к вкладке **Готовые наборы заданий печати** из любой вкладки, откуда она доступна.
3. Выберите в списке требуемый готовый набор.
4. Нажмите **ОК**.



Примечание. Для восстановления значений параметров печати по умолчанию выберите **Параметры печати по умолчанию** в списке **Готовые наборы заданий печати** и нажмите **ОК**.

Создание готового набора параметров печати

Для создания набора параметров печати выполните следующие действия.

1. Откройте диалоговое окно **Свойства принтера**.
2. Задайте параметры, которые требуется включить в новый набор.
3. Можно перейти к вкладке **Готовые наборы заданий печати** из любой вкладки, откуда она доступна.
4. Введите имя для создаваемого набора в поле ниспадающего списка **Готовые наборы заданий печати** и нажмите кнопку **Сохранить**.
Созданный набор параметров печати добавляется в ниспадающий список.



Примечание. При добавлении в набор дополнительных параметров его необходимо переименовать, а затем нажать на кнопку **ОК**.

Удаление готового набора параметров печати

Для удаления готового набора параметров печати выполните следующие действия.

1. Откройте диалоговое окно **Свойства принтера**.
Вкладка 'Готовые наборы заданий печати' появится поверх остальных вкладок.
2. Можно перейти к вкладке **Готовые наборы заданий печати** из любой вкладки, откуда она доступна.
3. Выберите в списке готовый набор, который требуется удалить, и нажмите кнопку **Удалить**.



Примечание. Некоторые готовые наборы параметров печати удалить невозможно.

Двусторонняя печать

Режим двусторонней печати, называемый также *дуплексом*, служит для печати на обеих сторонах листа бумаги. Печать на обеих сторонах листа бумаги не только является экономичной, но и позволяет сохранять природные ресурсы.

Печатайте двусторонние документы

Выполните следующие действия для печати двустороннего документа:

1. Откройте диалоговое окно **Свойства принтера**.
2. Выберите вкладку **Профили печати**.
3. В ниспадающем списке **Что необходимо сделать?** выберите **Двусторонняя, дуплексная печать**.
4. В ниспадающем списке **Печать на обеих сторонах** выберите **Вручную**.
5. Выберите остальные требуемые параметры печати, затем нажмите кнопку **ОК**.
Сначала принтер распечатывает нечетные страницы.

6. После печати нечетных страниц загрузите отпечатанные листы печатной стороной вверх.



7. Нажмите кнопку **Продолжить** для выполнения печати четных страниц.

Создавайте двусторонние документы

Выберите тип переплета, необходимый для двустороннего документа, а затем следуйте инструкциям по выполнению этого переплета.



Книжный
переплет



Блокнотный
переплет



Примечание. Наиболее часто используется книжный переплет.

Книжный переплет

Для печати двустороннего документа с книжным переплетом выполните следующие действия:

1. Откройте диалоговое окно **Свойства принтера**.
2. Выберите вкладку **Профили печати**.
3. В выпадающем списке **Что необходимо сделать?** выберите **Двусторонняя, дуплексная печать**.
4. В выпадающем списке **Печать на обеих сторонах** выберите **Вручную**.
5. Выберите остальные требуемые параметры печати, затем нажмите кнопку **ОК**. Сначала принтер распечатывает нечетные страницы.
6. После печати нечетных страниц загрузите отпечатанные листы печатной стороной вверх.



7. Нажмите кнопку **Продолжить** для выполнения печати четных страниц.

Блокнотный переплет

Для печати двустороннего документа с блокнотным переплетом выполните следующие действия.

1. Откройте диалоговое окно **Свойства принтера**.
2. Откройте вкладку **Окончательная обработка**.
3. Установите следующие флажки:
 - **Печать на обеих сторонах (Вручную)**.
 - **Сохранять макет**
 - **Переплет сверху**
4. Выберите остальные требуемые параметры печати, затем нажмите кнопку **ОК**. Сначала принтер распечатывает нечетные страницы.
5. После печати нечетных страниц загрузите отпечатанные листы печатной стороной вверх в соответствии с ориентацией документа (книжной или альбомной).



Книжная



Альбомная

6. Нажмите кнопку **Продолжить** для выполнения печати четных страниц.

Изменение формата документа

Программное обеспечение принтера позволяет выполнять следующие операции:

- Печать документа на бумаге, формат которой отличается от формата, в котором создан документ.
- Уменьшение или увеличение текста и графического изображения на печатаемой странице.

Печать на бумаге разного формата

Эта функция служит для печати документа, сформатированного для бумаги одного формата, на бумаге другого формата. Это может потребоваться при отсутствии бумаги требуемого формата.

Например, если созданный документ сформатирован для бумаги формата Letter, но бумага такого формата отсутствует, можно распечатать документ на имеющейся бумаге другого формата.

Для масштабирования документа для бумаги другого формата выполните следующие действия:

1. Откройте диалоговое окно **Свойства принтера**.
2. Откройте вкладку **Эффекты**.
3. Выберите **Печать документа на**, а затем в списке выберите целевой формат бумаги.
Формат бумаги для печати - это формат бумаги, на которой будет производиться печать, а не тот формат, для которого был сформатирован документ.
4. Выполните одно из следующих действий:

Требуемая операция	Действие
Уменьшение или увеличение документа в соответствии с форматом бумаги для печати.	Установите флажок Масштабировать .
Печать документа в исходном масштабе на бумаге выбранного формата.	Не устанавливайте флажок Масштабировать .

5. Выберите остальные требуемые параметры печати, затем нажмите кнопку **ОК**.

Уменьшение или увеличение текста и графических изображений

Эта функция служит для уменьшения или увеличения распечатываемого текста или графики без изменения формата бумаги.

Для уменьшения или увеличения текста и графики выполните следующие действия:

1. Откройте диалоговое окно [Свойства принтера](#).
2. Откройте вкладку **Эффекты**.
3. В поле **% от обычного формата** введите коэффициент уменьшения или увеличения текста и графики в процентах.
Сто процентов соответствуют фактическому размеру текста и графики. Для уменьшения текста и графики введите значение, меньшее 100. Для увеличения текста и графики введите значение, большее 100.
4. Выберите остальные требуемые параметры печати, затем нажмите кнопку **ОК**.

Водяные знаки

Водяные знаки распечатываются в качестве фона документов.

Применение существующих водяных знаков

Для применения к документу существующего водяного знака выполните следующие действия:

1. Откройте диалоговое окно [Свойства принтера](#).
2. Откройте вкладку **Эффекты**.
3. Выберите требуемый водяной знак в списке **Водяные знаки**.
Если ни один из представленных в списке водяных знаков не подходит, [создайте новый водяной знак](#).
4. Выполните одно из следующих действий:
 - Если требуется печатать водяной знак только на первой странице, установите флажок **Только первая страница**.
 - Если требуется печатать водяной знак на всех страницах, не устанавливайте флажок **Только первая страница**.
5. Распечатайте документ в соответствии с инструкциями для используемого типа бумаги.

Создание и изменение водяных знаков

Для создания или изменения водяного знака выполните следующие действия.

1. Откройте диалоговое окно [Свойства принтера](#).
2. Откройте вкладку **Эффекты**.
3. Нажмите кнопку **Правка**.
Отобразится диалоговое окно 'Водяные знаки, сведения'.
4. Выполните одно из следующих действий:
 - Нажмите кнопку **Создать**.
 - Выберите существующий водяной знак, который требуется изменить.
5. Введите текст водяного знака, укажите вариант расположения текста и параметры шрифта.
6. После установки всех параметров нажмите **ОК**.

Для получения инструкций для применения к документу существующих водяных знаков следуйте инструкциям по [применению к документу существующих водяных знаков](#).

Для знакомства с функциями, представленными в диалоговом окне 'Свойства принтера', используйте справку [Что это такое?](#).

9 Программное обеспечение принтера

- Диалоговое окно [Свойства принтера](#) служит для выбора параметров печати.
- Для получения дополнительной информации о конкретных функциях печати используйте справку [Что это такое?](#).
- Для определения приблизительного уровня чернил в каждом установленном картридже просмотрите [окно 'Уровень чернил'](#).
- Для установки последних модификаций загрузите [обновления программного обеспечения принтера](#).

Диалоговое окно 'Свойства принтера'

Управление принтером осуществляется с помощью установленного на компьютере программного обеспечения. Программное обеспечение принтера, также называемое *драйвером принтера*, используется для изменения параметров печати документа.

Для изменения параметров печати откройте диалоговое окно 'Свойства принтера'.



Примечание. Диалоговое окно свойств принтера также называется диалоговым окном настройки печати.

Откройте диалоговое окно 'Свойства принтера'

Чтобы открыть диалоговое окно свойств принтера, выполните следующие действия:

1. Откройте файл, который требуется распечатать.
2. Откройте меню **File**, выберите **Печать**, затем выберите **Свойства** или **Параметры**.

После этого откроется диалоговое окно 'Свойства принтера'.



Примечание. Путь к диалоговому окну свойств принтера может варьироваться в зависимости от используемых прикладных программ.

справка 'Что это такое?'

Для знакомства с функциями, представленными в диалоговом окне 'Свойства принтера', используйте справку [Что это такое?](#).

Использование справки 'Что это такое?'

Используйте справку 'Что это такое?' для получения дополнительной информации о доступных параметрах печати.

1. Наведите указатель мыши на элемент, для которого требуется получить дополнительную информацию.
2. Щелкните правой кнопкой мыши.

Открывается поле 'Что это такое?'.

3. Наведите указатель на поле **Что это такое?**, затем щелкните левой кнопкой мыши.

Открывается пояснение для элемента.

окно 'Уровень чернил'

Окно 'Уровень чернил' появляется на экране при выполнении принтером печати документа. Окно отражает приблизительный уровень чернил в каждом картридже. Чтобы закрыть окно 'Уровень чернил' нажмите **Закрыть**.



Примечание. Эта функция может быть недоступна в Вашей операционной среде.

Информация о картриджах и их заказ

Для получения информации о картриджах и связи с интернет-сайтом HP для заказа картриджа нажмите кнопку **Информация о картриджах**.

Отображение окна 'Уровень чернил'

Если отображение окна 'Уровень чернил' во время печати нежелательно, установите флажок **Больше не показывать**, находящийся в левом нижнем углу окна.

Если ранее было установлено не показывать окно 'Уровень чернил', а затем Вы захотели, чтобы оно отображалось во время печати, выполните следующие действия:

1. Для Windows 2000 нажмите **Пуск**, затем **Настройка**. Для Windows XP нажмите **Пуск**, затем **Принтеры и факсы**.
Появится список установленных на компьютере принтеров.
2. Выделите имя требуемого принтера и щелкните правой кнопкой мыши для отображения списка функций.
3. Выберите **Свойства**.
После этого откроется диалоговое окно 'Свойства принтера'.
4. Откройте вкладку **Параметры устройства**.
5. Установите **Вкл** для **Отображать окно 'Уровень чернил'**, затем нажмите **ОК**.

Загрузка обновлений программного обеспечения принтера

Подгружайте обновления программного обеспечения принтера каждые несколько месяцев для поддержки последних модификаций.

1. Убедитесь, что компьютер подключен к Интернету.
2. Для Windows 2000 нажмите **Пуск**, выберите **Программы**, далее **HP**, и затем **Обновление обеспечения HP**. Для Windows XP нажмите **Пуск**, выберите **Программы**, далее **HP**, и затем **Обновление обеспечения HP**.
Появится окно 'Обновление обеспечения HP'.
3. Выберите **Далее**.

'Обновление обеспечения HP' обращается к интернет-сайту HP за обновлениями программного обеспечения принтера.

- Если на компьютере установлена самая свежая версия программного обеспечения принтера, в окне 'Обновление обеспечения HP' появится сообщение **В настоящее время нет обновлений для Вашей системы.**
 - Если на компьютере установлена не последняя версия программного обеспечения принтера, в окне 'Обновление обеспечения HP' появится сообщение, что обновление доступно.
4. Если обновление доступно, установите флажок напротив слова 'Обновить'.
 5. Нажмите **Установить**.
 6. Следуйте инструкциям, появляющимся на экране.

Загрузка программного обеспечения HP Image Zone

Устанавливая обновления обеспечения принтера, загружаемые с интернет-сайта HP, не обновляйте программное обеспечение HP Image Zone, установленное на Вашем компьютере. Для получения информации об обновлении программного обеспечения HP Image Zone обратитесь к справочному материалу по HP Image Zone.

10 Обслуживание

- Установка картриджей
- Установка функции автовыключения
- Выравнивание картриджей
- Калибровка цвета
- Автоматическая очистка картриджей
- Печать пробной страницы
- Определение уровня чернил
- Обслуживание корпуса принтера
- Удаление чернил с кожи и одежды
- Очистка картриджей вручную
- Обслуживание картриджей
- Панель инструментов принтера

Установка картриджей

При необходимости замены картриджей убедитесь в наличии соответствующих картриджей, подходящих для Вашего принтера, а затем установите их в каретку для картриджей.

Комбинации картриджей

Для печати большинства документов используйте трехцветный картридж и черный картридж. При печати фотографий установите фотокартридж вместе с трехцветным картриджем.

Трехцветный картридж необходимо устанавливать с левой стороны каретки для картриджей.

Черный картридж или фотокартридж устанавливаются с правой стороны каретки для картриджей.



Примечание. Для определения правильной стороны каретки, в которую должен быть установлен картридж, сопоставьте значок на этикетке картриджа со значком, расположенным над кареткой для картриджей.

Номера наборов

При покупке замены для картриджей необходимо учитывать номер набора.

Серийный номер картриджа указывается в трех местах:

- Этикетка с номером. Номер указан на этикетке заменяемого картриджа.



1	Этикетка с номером
---	--------------------

- Документация на принтер: Список серийных номеров картриджей приведен в справочном руководстве, входящем в комплект принтера.
- Диалоговое окно 'Информация о картриджах': Для просмотра списка номеров картриджей откройте **Панель инструментов** принтера, выберите вкладку **Предполагаемый уровень чернил**, затем нажмите кнопку **Информация для заказа картриджа**.



Примечание. Эта функция может быть недоступна в Вашей операционной среде.

Резервный режим печати с одним картриджем

Принтер может работать с одним установленным картриджем. Подробнее см. [Режим резервной печати](#).

Инструкции по установке

Для установки картриджа следуйте приведенным ниже инструкциям:

1. Убедитесь в том, что принтер включен.
2. Загрузите во входной лоток обычную белую бумагу формата Letter или A4.
3. Откройте крышку принтера.
4. Дождитесь, пока картридж переместится в правую сторону принтера, остановится и утихнет.
5. Нажмите на картридж и извлеките его из каретки.

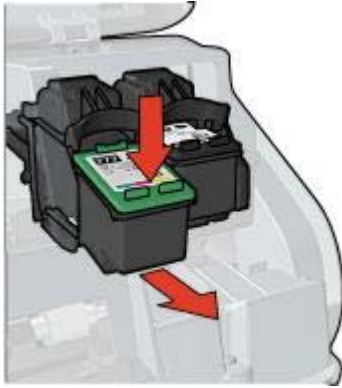

6. Извлеките новый картридж из упаковки и осторожно удалите защитную пластиковую пленку. Возьмите картридж таким образом, чтобы медные полоски оказались снизу и были обращены к принтеру.

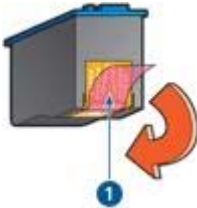

1 Снимите пластиковую пленку

⚠ Внимание Не прикасайтесь к чернильным соплам и к медным контактам картриджа. Прикосновение к этим деталям может привести к их засорению, неполадкам с подачей чернил и сбоям в электроконтактах. Не удаляйте медные полоски. Это необходимые для работы электрические контакты.

7. Вставьте картридж под небольшим углом в каретку, пока он не защелкнется.

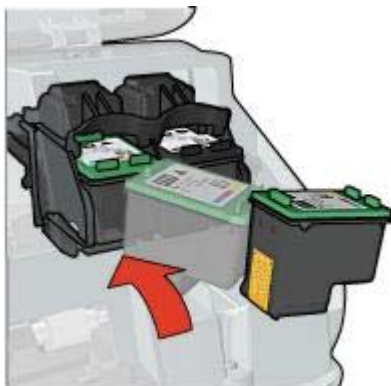

8. Закройте крышку принтера.

Принтер автоматически распечатывает страницу калибровки.

Для получения информации о хранении картриджей см. [Обслуживание картриджей](#).

Для получения информации об утилизации пустых картриджей см. [Возврат картриджей](#).



Осторожно Новые и использованные картриджи следует хранить в недоступном для детей месте.

Установка функции автовыключения

Установите функцию автовыключения для автоматического перевода принтера в нерабочий режим после 30 минут ожидания и автоматического включения при получении заданий на печать. Установка режима автовыключения блокирует энергосберегающий режим **FEMP**.

Для активации функции автовыключения следуйте приведенным ниже инструкциям:

1. Для Windows 2000 нажмите **Пуск**, затем **Настройка**, а затем выберите **Принтеры**. Для Windows XP нажмите **Пуск**, затем **Принтеры и факсы**. Появится список установленных на компьютере принтеров.
2. Выделите имя требуемого принтера и щелкните правой кнопкой мыши для отображения списка функций.
3. Выберите **Свойства**.
Откроется диалоговое окно 'Свойства принтера'.
4. Откройте вкладку **Параметры устройства**.
5. Для **активации автоотключения аппаратного обеспечения**, нажмите **Вкл**, затем **ОК**.



Примечание. Эта функция может быть недоступна в Вашей операционной среде.

Выравнивание картриджей

Принтер автоматически производит выравнивание картриджей при установке нового картриджа. Выравнивание картриджей можно также выполнять в любой другой момент для обеспечения оптимального качества печати.

Для выравнивания картриджей

1. Загрузите во входной лоток обычную белую бумагу формата Letter или A4.
2. Откройте [Панель инструментов](#) принтера.
3. Нажмите **Выравнивание картриджей**.
4. Нажмите кнопку **Выравнивание** и следуйте инструкциям на экране.



Примечание. Эта функция может быть недоступна в Вашей операционной среде.

Калибровка цвета

Калибровку цвета нужно выполнять в том случае, если при печати фотографий с помощью [фотокартриджа](#) цвета отображаются неправильно.

Перед выполнением калибровки цвета [выполните выравнивание картриджей](#) и перепечатайте фотографию. Если цвета все равно отображаются неправильно, выполните калибровку цвета.

Для калибровки цвета:

1. Загрузите во входной лоток обычную белую бумагу формата Letter или A4.
2. Проверьте, чтобы в принтере были установлены трехцветный картридж и [фотокартридж](#).
3. Откройте [Панель инструментов](#) принтера.
4. Нажмите **Калибровка цвета**.
5. Нажмите **Пуск** и следуйте инструкциям на экране.



Примечание. Эта функция может быть недоступна в Вашей операционной среде.

Автоматическая очистка картриджей

Если на распечатанных страницах наблюдаются пропуски линий или точек либо появляются чернильные полосы, это означает, что в картриджах [заканчиваются чернила](#) либо необходимо выполнить чистку картриджей.

Если чернил в картриджах достаточно, выполните следующие действия для автоматической чистки печатающих картриджей.

1. Откройте [Панель инструментов](#) принтера.
2. Выберите **Чистка картриджей принтера**.
3. Нажмите кнопку **Чистка** и следуйте инструкциям на экране.

Если после чистки на распечатанных документах по-прежнему наблюдаются пропуски линий или точек, [замените печатающие картриджи](#).



Внимание Чистку картриджей следует выполнять только при необходимости. Чистка без необходимости приводит к излишнему расходу чернил и сокращает срок службы картриджа.



Примечание. Эта функция может быть недоступна в Вашей операционной среде.

Печать пробной страницы

Для печати пробной страницы следуйте приведенным ниже инструкциям.

1. Откройте [Панель инструментов](#) принтера.
2. Нажмите кнопку **Печать пробной страницы**, затем следуйте инструкциям, выводимым на экран.



Примечание. Эта функция может быть недоступна в Вашей операционной среде.

Определение уровня чернил

Для определения приблизительного уровня чернил в картриджах, установленных в принтере, следуйте приведенным ниже инструкциям:

1. Откройте [Панель инструментов](#) принтера.
2. Выберите вкладку **Предполагаемый уровень чернил**.



Примечание. Если картриджи использовались до установки в принтер, на вкладке 'Предполагаемый уровень чернил' уровень чернил отображаться не будет.

На вкладке 'Предполагаемый уровень чернил' также находится информация о заказе картриджей. Для просмотра этой информации нажмите кнопку **Информация о картриджах**.



Примечание. Эта функция может быть недоступна в Вашей операционной среде.

Обслуживание корпуса принтера

Струйная печать заключается в нанесении принтером на бумагу микроскопических чернильных капель, поэтому со временем и на корпусе принтера, и на соседних поверхностях появляются чернильные пятна. Для удаления клякс, пятен и засохших чернил с корпуса принтера пользуйтесь мягкой тканью, смоченной водой.

При очистке принтера придерживайтесь следующих правил:

- *Запрещается* чистить внутренние детали принтера. Не допускайте попадания жидкостей внутрь принтера.
- *Запрещается* использовать бытовые чистящие и моющие средства. В случае попадания на принтер бытового чистящего или моющего средства протрите корпус принтера смоченной в воде мягкой тканью.
- *Запрещается* смазывать опорную штангу, по которой перемещается каретка картриджей. Шум при перемещении каретки является нормальным явлением.

Удаление чернил с кожи и одежды

Для удаления чернильных пятен с кожи и одежды выполните следующие действия:

Поверхность	Способ удаления
Кожа	Вымыть загрязненное место абразивным мылом.
Белая ткань	Постирать ткань в <i>холодной</i> воде с хлорным отбеливателем.
Цветная ткань	Постирать ткань в <i>холодной</i> воде с аммиачным моющим средством.



Внимание Для удаления чернил с ткани всегда пользуйтесь только холодной водой. При использовании теплой или горячей воды чернила могут проникнуть в волокна ткани.

Очистка картриджей вручную

Если принтер установлен в пыльном помещении, на контактах картриджа может накапливаться некоторое количество загрязнений.

Расходные материалы для чистки принтера

Для чистки картриджей требуются следующие средства.

- Дистиллированная вода (водопроводная вода может содержать примеси, способные повредить картридж)
- Ватные тампоны или другой мягкий материал без ворса, чтобы волокна не прилипали к картриджам

Выполняя чистку, избегайте попадания чернил на руки и на одежду.

Подготовка к чистке

1. Откройте крышку принтера.
2. Дождитесь, пока картридж переместится в правую сторону принтера, остановится и утихнет.
3. Извлеките печатающие картриджи и поместите их на лист бумаги, повернув медными полосками вверх.



Внимание Не оставляйте картриджи вне принтера более чем на 30 минут.

Инструкции по чистке

1. Аккуратно смочите ватный тампон дистиллированной водой и отожмите излишки воды.
2. Протрите медные контакты картриджа ватным тампоном.



Внимание Не касайтесь чернильных сопел картриджа. Прикосновение к чернильным соплам может привести к их засорению, неполадкам с подачей чернил и электрическими контактами.



1	Чернильные сопла (не прикасайтесь)
2	Медные контакты

3. Повторяйте этот процесс до тех пор, пока на тампоне не перестанут оставаться следы чернил или пыли.
4. **Установите картриджи** в принтер и закройте крышку принтера.

Обслуживание картриджей

Приведенные ниже советы помогут правильно обращаться с картриджами HP для поддержания надлежащего качества печати.

- Храните все печатающие картриджи в герметичных упаковках до тех пор, пока они не потребуются. Картриджи следует хранить при комнатной температуре (от 15° до 35° C или от 59° до 95° F).
- Не удаляйте пластиковую пленку, закрывающую сопла, до момента установки картриджа в принтер. Если пластиковая пленка уже снята с картриджа, не пытайтесь прикрепить ее обратно. Повторное прикрепление пленки может повредить картридж.

Следуйте инструкциям по **хранению картриджей**.

Хранение картриджей

Извлеченные из принтера картриджи следует хранить в защитном футляре или в герметичном пластиковом контейнере, которые прилагаются к фотокартриджу.

При хранении в герметичном пластиковом контейнере картридж следует располагать соплами вниз таким образом, чтобы поверхность с соплами не соприкасалась с контейнером.

Установка картриджа в защитный футляр

Вставьте картридж под небольшим углом в защитный футляр, затем защелкните его в фиксаторах.



Извлечение картриджа из защитного футляра

Для извлечения картриджа нажмите на верхнюю поверхность защитного футляра в направлении вниз и назад. Вытащите картридж из футляра.



Внимание Не роняйте картридж. Падение может привести к повреждению картриджа.

Панель инструментов принтера

'Панель инструментов' принтера предлагает целый ряд полезных инструментов для улучшения работы принтера.

С помощью панели инструментов принтера можно выполнять следующие задачи:

- Задание функции автовыключения
- Выравнивание картриджей
- Калибровка цвета
- Чистка картриджей принтера
- Печать пробной страницы
- Проверка приблизительного уровня чернил в картриджах

Использование панели инструментов

Для использования панели инструментов следуйте приведенным ниже инструкциям.

1. Откройте диалоговое окно [Свойства принтера](#).
2. Выберите вкладку **Службы** и нажмите кнопку **Обслуживание устройства**.



Примечание. Эта функция может быть недоступна в Вашей операционной среде.

11 Устранение неполадок

- Принтер не печатает
- Замятие бумаги
- Неполадки с бумагой
- Несоответствие бумаги
- Принтер застрял
- Неполадки с картриджем
- Фотографии печатаются неправильно
- Неполадки с PictBridge
- Плохое качество печати
- Неправильная печать документа
- Проблемы с документами без рамок
- Сообщения об ошибках
- Индикаторы принтера включены или мигают
- Документ печатается медленно
- Если не удастся устранить неполадки

Принтер не печатает

Проверка условий

Если принтер не печатает, проверьте следующие условия:

- Принтер подключен к электросети.
- Кабели подсоединены надежно.
- Принтер включен.
- Картриджи - [соответствующие картриджи](#) для этого принтера и [правильно установлены](#).
- Бумага (или другой материал для печати) правильно загружена во входной лоток.
- Крышка принтера закрыта.
- Задняя дверца установлена.

Проверьте индикаторы принтера

Индикаторы принтера показывают состояние принтера и предупреждают о потенциальных неполадках.

Подробнее см. [Индикаторы принтера горят или мигают](#).

Уточните схему подключения кабеля принтера

Если кабель принтера подключен к концентратору USB, возможно возникновение конфликта при печати. Такой конфликт можно разрешить двумя способами.

- Подсоедините кабель USB принтера непосредственно к компьютеру.
- Во время печати не используйте других устройств USB, подключенных к концентратору.

Контроль очереди на печать

Принтер не будет печатать, если задание на печать застряло в очереди на печать. Для удаления застрявшего в очереди на печать задания выполните следующие шаги:

1. Для Windows 2000 нажмите **Пуск**, затем **Настройка**, а затем выберите **Принтеры**. Для Windows XP нажмите **Пуск**, затем **Принтеры и факсы**.
2. Дважды щелкните на названии принтера HP Deskjet.
3. Выберите меню **Принтер**, затем **Приостановить печать**.
4. Снова выберите меню **Принтер**, затем **Удалить все документы**.
5. Нажмите **Да**.
6. Выберите меню **Принтер**, затем **Возобновить печать**.
7. Если в списке остались неудаленные документы, перезагрузите компьютер.
8. После перезагрузки, если в списке тем не менее остались неудаленные документы, повторите шаги 1–6.

Если принтер по-прежнему не печатает

1. Выберите раздел, который наиболее точно описывает возникшую неполадку:
 - [Замятие бумаги](#)
 - [Сообщение об отсутствии бумаги](#)
 - [Принтер выбрасывает бумагу](#)
 - [Принтер застрял](#)
2. Если принтер по-прежнему не печатает, закройте и перезапустите компьютер.

Замятие бумаги

Для устранения замятия бумаги выполните следующие действия.

1. Нажмите на кнопку **возобновления печати**.
Если замятие бумаги не устранено, переходите к следующему шагу.
2. Выключите принтер.
3. Снимите заднюю дверцу. Нажмите на рукоятку вправо и вытащите дверцу.

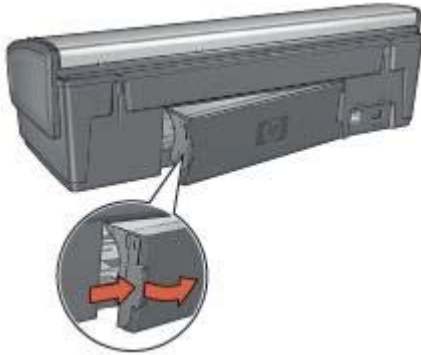

4. Удалите из принтера всю бумагу, потянув ее с задней стороны принтера. При печати этикеток проверьте, не отклеилась ли этикетка от листа во время прохождения через механизмы принтера.
5. Установите на место заднюю дверцу.

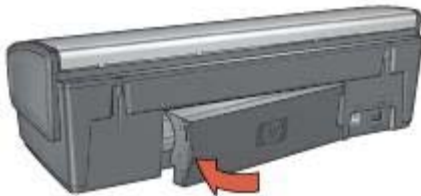

6. Если замятую бумагу не удастся достать со стороны задней панели принтера, поднимите крышку принтера, удалите замятую бумагу со стороны передней панели, затем опустите крышку.

 **Внимание** Удаляйте замятую бумагу аккуратно, чтобы не повредить принтер, доставая бумагу со стороны передней панели.

7. Включите принтер и нажмите кнопку **возобновления печати**.
8. Распечатайте документ еще раз.



Примечание. При частом возникновении замятий бумаги попробуйте использовать более плотную бумагу. Для получения информации о характеристиках плотности бумаги см. справочное руководство.

Неполадки с бумагой

Не выполняется подача бумаги в принтер

Рекомендуемые действия:

- Уменьшите количество листов бумаги во входном лотке.
- Извлеките и снова загрузите бумагу в лоток.
- Используйте бумагу другого типа.

Принтер выбрасывает бумагу

Если принтер выбрасывает бумагу, попробуйте предпринять одно из следующих действий:

- Уберите принтер из-под прямых солнечных лучей. Пребывание принтера под воздействием прямых солнечных лучей может повлиять на [датчик автоматического распознавания типа бумаги](#).
- Выберите другой [тип бумаги](#), отличный от значения 'Автоматически'.
- Если выполняется [калибровка цвета](#), установите фотокартридж и трехцветный картридж.
- Если при печати документа без рамок мигают индикатор 'Возобновить' и индикатор состояния картриджа, следуйте [рекомендациям по печати без рамок](#).
- Проверьте, удалена ли с картриджа защитная пластиковая пленка.
- Если при печати документа без рамок мигают индикаторы возобновления печати и состояния картриджей, можно попробовать распечатать его с помощью только черного картриджа. Для печати документа без рамок всегда должны быть установлены трехцветный и черный картриджи или трехцветный и фотокартридж.

Сообщение об отсутствии бумаги

При появлении сообщения об отсутствии бумаги следуйте этим [рекомендациям](#).

Замятие бумаги

Указания по устранению замятия бумаги приводятся на стр. [Замятие бумаги](#).

Принтер печатает одновременно на нескольких листах

Если принтер печатает одновременно на нескольких листах, следуйте приведенным ниже [инструкциям](#).

Принтер одновременно печатает на нескольких листах

Если принтер печатает одновременно на нескольких листах, проверьте следующее:

Плотность бумаги

Принтер может подавать на печать несколько листов одновременно в том случае, если плотность бумаги ниже рекомендуемой для данного принтера. Используйте бумагу, плотность которой соответствует рекомендуемым

характеристикам. Значения плотности бумаги см. в справочном руководстве, которое входит в комплект поставки принтера.

Неправильная загрузка бумаги

Возможно, принтер печатает одновременно на нескольких листах из-за того, что бумага задвинута в лоток слишком глубоко или направляющие бумаги не придвинуты вплотную к краю бумаги. Перезагрузите бумагу во входной лоток, задвигая бумагу до упора и затем выравнивая направляющие бумаги точно по краю стопки бумаги.

Принтер может также печатать одновременно на нескольких листах, если во входной лоток загружена бумага разного типа. Например, фотобумага смешана с обычной бумагой. Извлеките из лотка всю бумагу и загрузите бумагу, соответствующую типу печатаемого документа.

Несоответствие бумаги

Выдача сообщения о несоответствии бумаги указывает на то, что формат бумаги или ее тип, выбранные в прикладной программе или в [программном обеспечении принтера](#) не соответствуют бумаге, находящейся во входном лотке.

Можно продолжить печать при несоответствии бумаги нажатием кнопки **Возобновить**. Для отмены печати нажмите кнопку **Отмена печати**.

Для устранения несоответствия бумаги измените формат бумаги или ее тип, установленные в прикладной программе или в [программном обеспечении принтера](#), или замените бумагу во входном лотке.

В прикладной программе выполните следующие действия:

1. Нажмите кнопку **Отмена печати**.
2. Откройте меню **Файл**, затем выберите **Параметры страницы**.
3. В окне **Параметры страницы** проверьте установленные формат и тип бумаги. Если формат и тип бумаги соответствуют бумаге во входном лотке, перейдите к действию 2. Если формат и тип не соответствуют бумаге во входном лотке, выберите соответствующие формат и тип бумаги или замените бумагу во входном лотке.
4. Для продолжения печати нажмите кнопку **Возобновить**.

В [программном обеспечении принтера](#) выполните следующие действия:

1. Нажмите кнопку **Отмена печати**.
2. Откройте диалоговое окно **Свойства принтера**.
3. На вкладке **Бумага/Качество** проверьте соответствие установленных значений формата и типа бумаги бумаге во входном лотке. Если формат и тип не соответствуют бумаге во входном лотке, выберите соответствующие формат и тип бумаги или замените бумагу во входном лотке.
4. Для продолжения печати нажмите кнопку **Возобновить**.

Принтер застрял

При застревании принтера во время печати нажмите кнопку **Возобновить**. Если принтер не возобновляет печать, поднимите крышку принтера, а затем отсоедините кабель питания от задней панели принтера.



Внимание Во-первых, проверьте нет ли в принтере оторвавшихся или сломанных деталей. Если обнаружены оторвавшиеся или сломанные детали, обратитесь к www.hp.com/support или свяжитесь с HP. Номера телефонов служб поддержки приведены в справочном руководстве, которое входит в комплект поставки принтера или на www.hp.com/support.

Если оторвавшиеся или сломанные детали не обнаружены, выполните следующие действия:

1. Проверьте и удалите все лишнее, как, например упаковочная пленка или части упаковки, фиксирующие картриджи.
2. Убедитесь, что картриджи **установлены** в каретке картриджей надежно.
3. Убедитесь, что трехцветный картридж **установлен** с левой стороны каретки, а черный или фотокартридж установлен с правой стороны каретки картриджей.
4. Проверьте и устраните **замятие бумаги**.
5. Опустите крышку принтера.
6. Присоедините кабель питания к задней панели принтера, затем включите принтер.
 - Если индикатор возобновления печати не мигает, продолжите печать документа.
 - Если индикатор возобновления печати мигает, нажмите кнопку **возобновления печати**.
Если индикатор продолжает мигать, повторите эти действия.

Неполадки с картриджем

Несоответствующий картридж

Печать принтера возможна только при установке соответствующих картриджей. Получение сообщения об ошибке картриджа означает, что один или оба картриджа не могут использоваться в этом принтере. Мигающий индикатор состояния картриджей указывает, какой картридж неподходящий.

Для проверки корректности картриджей:

1. Откройте крышку принтера.
2. Прочтите номер на этикетке картриджа.



1	Серийный номер
2	Гарантийный срок

3. Проверьте список картриджей, которые могут использоваться в принтере.
 - a. Откройте **Панель инструментов** принтера.
 - b. Выберите вкладку **Предполагаемый уровень чернил**.
 - v. Нажмите кнопку **Информация о картриджах** и просмотрите список серийных номеров картриджей.
Список серийных номеров картриджей также приводится в справочном руководстве, входящем в комплект поставки принтера.
4. Проверьте гарантийный срок картриджа.
5. Если используемый картридж имеет неверный серийный номер, или его гарантийный срок истек, **вставьте новый картридж**.
6. Закройте крышку принтера.
Если индикатор состояния картриджей перестал мигать, проблема устранена.
Если индикатор состояния картриджей продолжает мигать, обратитесь в службу технической поддержки HP по адресу www.hp.com/support.

Сообщение о неполадке картриджа

При получении сообщения о неполадке с одним из картриджей выполните следующие действия:

1. Поднимите крышку принтера и выньте картридж, указанный в сообщении об ошибке.
2. **Переустановите** картридж.
Если индикатор состояния картриджей перестал мигать, проблема устранена.
Если индикатор состояния картриджей продолжает мигать, перейдите к следующему шагу.
3. Выполните **ручную чистку** картриджа.
4. Заново установите картридж в принтер и закройте крышку принтера.
Если индикатор состояния картриджей продолжает мигать, значит картридж неисправен и должен быть **заменен**.



Примечание. Если у Вас под рукой нет картриджа для замены, можно печатать с одним картриджем в **резервном режиме печати с одним картриджем**.

5. Если индикатор состояния картриджа продолжает мигать, обратитесь в службу технической поддержки HP по адресу www.hp.com/support.

Сообщение 'Резервный режим печати с одним картриджем'

Когда принтер обнаруживает, что установлен только один картридж, запускается резервный режим печати. Этот режим печати позволяет печатать с одним картриджем, но замедляет работу принтера и снижает качество печати.

Если получено сообщение о резервном режиме печати с одним картриджем при установленных в принтере двух картриджах, проверьте, удалена ли защитная пластиковая пленка с обоих картриджах. Пока защитная пластиковая пленка закрывает контакты картриджа, принтер не может определить, что картридж установлен.

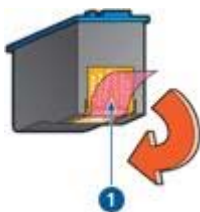

- | | |
|---|----------------------------|
| 1 | Снимите пластиковую пленку |
|---|----------------------------|

сообщение 'Картридж установлен в неправильное гнездо'

Получение этого сообщения об ошибке означает, что картридж установлен не с той стороны каретки.

Трехцветный картридж всегда устанавливается в *левое* гнездо каретки.

Черный картридж или фотокартридж устанавливается в *правое* гнездо каретки.



Примечание. Для определения правильной стороны каретки, с которой должен быть установлен картридж, сопоставьте значок на этикетке картриджа со значком, расположенным над кареткой для картриджах.

Фотографии печатаются неправильно

Проверьте лоток для бумаги

1. Убедитесь, что фотобумага помещена во входной лоток стороной, предназначенной для печати, вниз.
Убедитесь в том, что фотобумага не скручена.
2. Продвиньте бумагу вперед до упора.
3. Придвиньте направляющую для бумаги вплотную к краю бумаги.
Не прижимайте направляющую слишком плотно к бумаге, чтобы бумага не сгибалась и не скручивалась.

Проверка свойств принтера

Откройте диалоговое окно [Свойства принтера](#) и проверьте значения следующих параметров.

Вкладка	Параметр
Бумага/ Качество	Формат: Соответствующий формат бумаги
	Тип. Соответствующая фотобумага
	Качество печати. Наилучшее или
	Максимум dpi

Бледные или неправильные цвета

Если цвета на фотографии бледные или неправильные, следуйте приведенным ниже инструкциям.

1. Убедитесь, что ни в одном из картриджей не [заканчиваются чернила](#).
Если в картриджах достаточно чернил, перейдите к действию 2.
2. Выполните [выравнивание](#) печатающих картриджей.
3. Перепечатайте фотографию.
4. Если цвета опять получаются бледными или неправильными, выполните [калибровку цвета](#).
Для калибровки цвета должны быть установлены трехцветный и фотокартридж.
5. Перепечатайте фотографию.
6. Если цвета опять получаются бледными или неправильными, откройте диалоговое окно [Свойства принтера](#), выберите вкладку **Цвет**, а затем нажмите кнопку **Дополнительные параметры цвета**.
7. Для настройки цветов используется диалоговое окно 'Дополнительные параметры цвета'.

На фотографии появляются горизонтальные линии



Если на фотографиях появляются светлые или темные горизонтальные линии, следуйте приведенным ниже инструкциям.

1. Выполните [очистку](#) печатающих картриджей.

2. Перепечатайте фотографию.
3. Если горизонтальные линии все равно появляются, [выровняйте картриджи](#).
4. Перепечатайте фотографию.

Часть фотографии печатается бледной

Если часть фотографии печатается бледной, следуйте приведенным ниже [инструкциям](#).

Часть фотографии блеклая

Печать может быть бледной по краям или близко к краям фотографии.

Бледная печать по краям фотографии



Убедитесь в том, что фотобумага не скручена. Если фотобумага скручена, поместите ее в пластиковый пакет и осторожно разгибайте ее в противоположную сторону, пока бумага снова не станет плоской. Если устранить скручивание не удалось, возьмите нескрученную фотобумагу.

Для получения инструкций по предотвращению скручивания фотобумаги см. [Хранение и обращение с фотобумагой](#).

Бледная печать вблизи от края фотографии



Если на расстоянии примерно от 25 до 63 мм (от 1,0 до 2,5") от края фотографии появляются блеклые пятна, попробуйте выполнить следующие действия:

- Установите в принтер **фотокартридж** и трехцветный картридж.
- Откройте диалоговое окно **Свойства принтера**, выберите вкладку **Бумага/Качество**, затем установите для параметра **Качество печати** значение **Максимум dpi**.
- Поверните изображение на 180°.

Неполадки с PictBridge

Не распечатываются изображения с подключенной цифровой камеры

Изображения с подключенной цифровой камеры могут не распечатываться по нескольким причинам:

- Цифровая камера не поддерживает стандарт PictBridge.
- Цифровая камера не переведена в режим PictBridge.
- Формат, в котором находятся изображения, не поддерживается.
- Не выбраны фотографии для печати.

По поставляемой с камерой документации убедитесь, что камера поддерживает стандарт PictBridge.

Если камера поддерживает стандарт PictBridge, убедитесь, что камера переведена в режим PictBridge. Для получения инструкций по переключению камеры в режим PictBridge обратитесь к документации, поставляемой с камерой.

Убедитесь, что цифровая камера сохраняет фотографии в формате, который поддерживается функцией передачи PictBridge:

- EXIF/JPEG
- JPEG

Выберите несколько фотографий, сохраненных камерой, для печати перед подключением камеры к PictBridge-порту принтера.

Индикаторы PictBridge мигают

Состояние индикаторов	Задача
Индикатор подключения и индикатор ошибки мигают	Во время печати нарушилось подключение камеры к принтеру. Проверьте USB-подключение.

(продолж.)

Состояние индикаторов	Задача
	
<p>Индикатор подключения горит, а индикатор ошибки мигает</p> 	<p>Питание камеры прервалось. Замените аккумуляторы камеры или подключите ее к источнику питания.</p>
<p>Индикатор подключения горит, а индикатор ошибки дважды мигает</p> 	<p>Камера требует выполнения неподдерживаемой команды.</p>

Плохое качество печати

Полосы и пропуски линий

Если на распечатанных страницах наблюдаются пропуски линий или точек или появляются полосы, это означает, что в печатающих картриджах, возможно, **заканчиваются чернила**, либо необходимо выполнить **очистку** картриджей.

Блеклая печать

- Убедитесь в том, что ни в одном из картриджей не **заканчиваются чернила**. Если в картридже заканчиваются чернила, его следует заменить. Номера деталей см. в справочном руководстве, которое входит в комплект поставки принтера.
- Убедитесь в том, что установлен черный картридж. Если черный текст и изображения распечатываются бледно, возможно, печать выполняется с использованием только трехцветного картриджа. Вставьте черный картридж в дополнение к трехцветному картриджу для получения оптимального качества печати черного цвета.
- Проверьте, удалена ли с картриджа защитная пластиковая пленка.

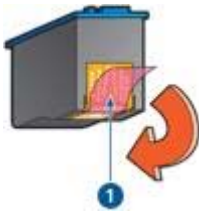

1 | Снимите пластиковую пленку

- Попробуйте применить режим печати более высокого **качества**.

Печатаются пустые страницы

- Возможно, с картриджа не удалена защитная пленка. Убедитесь в том, что защитная пластиковая пленка удалена с картриджа.

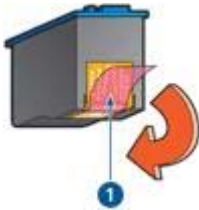

1 | Снимите пластиковую пленку

- Возможно, в картриджах **закончились чернила**. Замените один или оба пустых картриджа.

- Возможно, принтер находится под прямыми солнечными лучами. Попадание солнечного света может неблагоприятно отразиться на [датчике автоматического распознавания типа бумаги](#). Уберите принтер из-под прямых солнечных лучей.
- Возможно, при печати документа без рамок установлен только черный картридж. Для печати документа без рамок всегда должны быть установлены трехцветный и черный картриджи или трехцветный и фотокартридж.

На странице слишком много или слишком мало чернил

Если на странице слишком много или слишком мало чернил, [выполните следующие действия](#).

На странице слишком много или слишком мало чернил

Если на странице слишком много или слишком мало чернил, попробуйте отрегулировать расход чернил и время на высыхание или выбрать другой тип бумаги.

Регулировка расхода чернил и времени на высыхание

1. Откройте диалоговое окно [Свойства принтера](#).
2. Выберите вкладку **Дополнительные функции**.
3. Нажмите **Параметры документа**, затем выберите **Функции принтера**.
4. Нажмите **Время на высыхание**, выберите **Изменить** в выпадающем меню, затем нажмите кнопку **Изменить**. Отобразится ползунок **Время на высыхание**.
5. Переместите ползунок **Время на высыхание** в сторону значения **Меньше** или **Больше**.
6. Нажмите **ОК**.
7. Нажмите **Объем чернил**, выберите **Изменить** в выпадающем меню, затем нажмите кнопку **Изменить**. Отобразится ползунок **Объем чернил**.
8. Переместите ползунок **Объем чернил** в сторону значения **Меньше** или **Больше**.



Примечание. Увеличив расход чернил, переместите ползунок **Время на высыхание** в сторону значения **Больше**, чтобы чернила не размазывались.

9. Нажмите **ОК**, затем нажмите **ОК** еще раз.

Выбор конкретного типа бумаги

1. Откройте диалоговое окно [Свойства принтера](#).
2. Перейдите на вкладку **Бумага/Качество**.
3. В выпадающем меню **Тип бумаги** выберите требуемый **тип бумаги**. Не выбирайте вариант **Автоматически**.
4. Нажмите **ОК**, затем нажмите **ОК** еще раз.

Неправильная печать документа

Не выровнены текст и изображения

Если на отпечатанном документе наблюдается смещение текста по отношению к изображениям, необходимо выполнить [выравнивание](#) картриджей.

Документ печатается не по центру или под углом

1. Проверьте правильность загрузки бумаги во входном лотке.
2. Убедитесь в том, что направляющая для бумаги вплотную прилегает к краю бумаги.
3. Распечатайте документ еще раз.

Не печатается часть документа или печатается не в том месте

Откройте окно [Свойства принтера](#) и проверьте значения следующих параметров.

Вкладка	Параметр
Окончательная обработка	Ориентация: Убедитесь в правильности выбора ориентации.
Бумага/Качество	Формат: Проверьте соответствие формата бумаги.
Эффекты	Масштабировать: Выберите этот параметр для масштабирования текста и графики в соответствии с форматом бумаги.

Если часть документа по-прежнему не печатается, возможно, параметры печати, установленные в прикладной программе, записались поверх параметров принтера. Выберите соответствующие параметры печати в прикладной программе.

Конверт печатается под углом

1. Перед загрузкой конверта в принтер заправьте клапан внутрь конверта.
2. Придвиньте направляющую вплотную к краю конверта.
3. Повторите печать на конверте.

Новые параметры не влияют на печать документа

Возможно, заданные для принтера параметры по умолчанию отличаются от значений, установленных в прикладной программе. Выберите соответствующие параметры печати в прикладной программе.

Проблемы с документами без рамок

Рекомендации по печати без рамок

При выполнении печати без рамок следуйте приведенным ниже инструкциям.

- Проверьте, чтобы формат бумаги, выбранный в списке **Формат бумаги** на вкладке **Профили печати**, соответствовал формату бумаги, загруженной во входной лоток.
- Выберите соответствующий тип бумаги в ниспадающем списке **Тип бумаги** на вкладке **Профили печати**.
- При печати в оттенках серого выберите **Печать высокого качества в оттенках серого** в ниспадающем списке **Параметры цвета** на вкладке **Профили печати**.
- Не распечатывайте документы без рамок в [резервном режиме печати с одним картриджем](#). При печати документов без рамок всегда проверяйте, чтобы в принтере было установлено два картриджа.

В светлой части фотографии появляются полосы



Если в светлой части фотографии на расстоянии примерно 63 мм (2,5 д.) от одного из длинных краев появляются полосы, попробуйте выполнить следующие действия:

- Установите в принтер [фотокартридж](#).
- Поверните изображение на 180°.
- Откройте диалоговое окно [Свойства принтера](#), выберите вкладку **Бумага/Качество**, затем установите для параметра **Качество печати** значение **Максимум dpi**.

На фотографии появляются горизонтальные линии



Если на фотографиях появляются светлые или темные линии, следуйте приведенным ниже инструкциям.

1. Выполните **очистку** картриджей.
2. Перепечатайте фотографию.
3. Если линии все равно появляются, **выровняйте** картриджи.
4. Перепечатайте фотографию.

Изображение печатается под углом



Проверьте, все ли в порядке с исходным изображением. Например, при печати отсканированного изображения оно могло быть искривлено при сканировании.

Если с исходным изображением все в порядке, следуйте приведенным ниже инструкциям.

1. Извлеките всю бумагу из входного лотка.
2. Проверьте правильность загрузки бумаги во входном лотке.
3. Убедитесь в том, что направляющая для бумаги вплотную прилегает к краю бумаги.
4. Следуйте инструкциям по загрузке данного типа бумаги.

Размазывание чернил

Если на оборотных сторонах фотографий появляются мазки чернил или листы бумаги слиплись, следуйте приведенным ниже инструкциям.

- Используйте фотобумагу HP.
- Убедитесь в том, что фотобумага не скручена. Если фотобумага скручена, поместите ее в пластиковый пакет и аккуратно изгибайте бумагу в противоположном скручиванию направлении, пока она не распрямится.

Если фотобумага не скручена, следуйте приведенным ниже инструкциям:

1. Откройте диалоговое окно **Свойства принтера**.
2. Выберите вкладку **Дополнительные функции**.
3. Нажмите **Параметры документа**, затем выберите **Функции принтера**.
4. Нажмите **Время на высыхание**, выберите **Изменить** в выпадающем меню, затем нажмите кнопку **Изменить**. Отобразится ползунок **Время на высыхание**.
5. Переместите ползунок **Время на высыхание** в сторону значения **Больше**, затем нажмите **ОК**.
6. Нажмите **Объем чернил**, выберите **Изменить** в выпадающем меню, затем нажмите кнопку **Изменить**. Отобразится ползунок **Объем чернил**.
7. Переместите ползунок **Объем чернил** в сторону значения **Меньше**, затем нажмите **ОК**.



Примечание. При этом цвета изображения могут стать светлее.

8. Нажмите **ОК**.

Если неполадка не устранена, попробуйте принять следующие меры:

1. Извлеките фотобумагу и загрузите во входной лоток обычную бумагу.
2. Нажмите клавишу **Отмена печати** и удерживайте ее нажатой до тех пор, пока принтер не начнет печать пробной страницы, а затем отпустите клавишу.
3. Повторяйте действие 2 до тех пор, пока на обратной стороне пробной страницы не исчезнут чернильные пятна.

Часть фотографии печатается бледной

Если часть фотографии печатается бледной, следуйте приведенным ниже инструкциям.

На фотографии присутствует посторонняя рамка

Если на фотографии присутствует посторонняя рамка, следуйте этим инструкциям.

Часть фотографии печатается бледной

Бледные участки могут появиться в различных частях фотографии.

Блеклая печать по краям печатного материала



Проверьте, чтобы фотобумага не скручивалась. Если фотобумага скручена, поместите ее в пластиковый пакет и осторожно разгибайте ее в противоположную сторону, пока бумага снова не станет плоской. Если устранить скручивание не удалось, возьмите нескрученную фотобумагу.

Для получения инструкций по предотвращению скручивания фотобумаги см. [Хранение и обращение с фотобумагой](#).

Бледная печать вблизи от края фотографии



Если на расстоянии примерно от 25 до 63 мм (от 1,0 до 2,5") от края фотографии появляются блеклые пятна, попробуйте выполнить следующие действия:

- Установите в принтер [фотокартридж](#).
- Откройте диалоговое окно [Свойства принтера](#), выберите вкладку **Бумага/ Качество**, затем установите для параметра **Качество печати** значение **Максимум dpi**.
- Поверните изображение на 180°.

На фотографии появляется нежелательная рамка

Ниже приводятся возможные причины возникновения посторонней рамки.

Для большинства типов бумаги



Если на фотографии появляется нежелательная рамка, следуйте приведенным ниже инструкциям.

- Выполните [выравнивание печатающих картриджей](#).
- Откройте диалоговое окно [Свойства принтера](#), выберите вкладку **Бумага/ Качество** и проверьте соответствие выбранного формата бумаги формату печатаемой фотографии и формату загруженной во входной лоток бумаги.
- Проверьте, все ли в порядке с исходным изображением. Например, при печати отсканированного изображения оно могло быть искривлено при сканировании.

Для фотобумаги с отрывной полосой

Если рамка появилась под отрывной полосой, оторвите ее.



Если рамка появилась над отрывной полосой, выполните следующие действия:

- Выполните [выравнивание картриджей](#).
- Проверьте, все ли в порядке с исходным изображением. Например, при печати отсканированного изображения оно могло быть искривлено при сканировании.



Сообщения об ошибках

Сообщение об отсутствии бумаги

При получении сообщения об отсутствии бумаги следуйте этим [рекомендациям](#).

"Ошибка при записи в порт USB"

Возможно, принтер получает неверные данные от другого устройства USB или от концентратора USB. Подключите принтер непосредственно к порту USB компьютера.

"Ошибка при установлении двунаправленной связи" или "Принтер не отвечает"

Возможно, принтер не может установить связь с компьютером из-за слишком большой длины кабеля USB.

При получении такого сообщения об ошибке используйте кабель USB длиной не более 5 метров (примерно 16 футов 5 дюймов).

Сообщение "Неправильный картридж"

Печать возможна только при установке соответствующих картриджей. При получении сообщения "Неправильный картридж", выполните [следующие инструкции](#).

Сообщение о неполадке картриджа

Получение сообщения о неполадке картриджа означает, что, вероятно, картридж неисправен. Для разрешения этой проблемы выполните [следующие инструкции](#).

"Каретка с картриджами застряла"

При застревании принтера во время печати выполните [следующие инструкции](#).

"Загруженная бумага не соответствует заданному формату или типу бумаги"

Выдача сообщения о несоответствии бумаги указывает на то, что формат бумаги или ее тип, выбранные в прикладной программе или в **программном обеспечении принтера** не соответствуют бумаге, находящейся во входном лотке. Для разрешения этой проблемы выполните **следующие инструкции**.

"Картридж установлен в неправильное гнездо"

Получение этого сообщения об ошибке означает, что картридж установлен не с той стороны каретки.

Трехцветный картридж всегда устанавливается в *левое* гнездо каретки.

Черный картридж или фотокартридж устанавливается в *правое* гнездо каретки.

"Печать в резервном режиме с одним картриджем"

Когда принтер обнаруживает, что установлен только один картридж, запускается резервный режим печати. Этот режим печати позволяет печатать с одним картриджем, но замедляет работу принтера и снижает качество печати.

Если получено сообщение о резервном режиме печати с одним картриджем при установленных в принтере двух картриджах, проверьте, удалена ли защитная пластиковая пленка с обоих картриджей. Пока пластиковая пленка закрывает контакты картриджа, принтер не может определить, что картридж установлен.

Сообщение об отсутствии бумаги

В зависимости от наличия бумаги в лотке выполните соответствующие действия.

Если во входном лотке содержится бумага

1. Убедитесь в том, что:
 - во входном лотке достаточно бумаги (как минимум десять листов);
 - входной лоток не переполнен бумагой;
 - стопка бумаги соприкасается с задней стенкой входного лотка.
2. Придвиньте направляющую вплотную к краю бумаги.
3. Для продолжения печати нажмите кнопку **Возобновить**.

Если во входном лотке бумага отсутствует

1. Загрузите бумагу в лоток.
2. Для продолжения печати нажмите кнопку **Возобновить**.

Индикаторы принтера включены или мигают

Что показывают индикаторы принтера

Индикаторы принтера показывают его состояние.



1	Индикатор питания
2	Индикаторы состояния картриджей
3	Индикатор возобновления печати

Мигает индикатор питания



1	Индикатор питания
---	-------------------

Если индикатор питания мигает, принтер готовится к печати. Когда принтер получит все данные, индикатор перестанет мигать.

Мигает индикатор возобновления печати



1 Индикатор возобновления печати

Если индикатор возобновления печати мигает, проверьте следующие условия:

- Возможно, в принтере нет бумаги.
Поместите бумагу во входной лоток, затем нажмите кнопку **Возобновить**.
- Возможно, произошло замятие бумаги
Выполните следующие инструкции для [устранения замятия бумаги](#).
- Картриджи - [соответствующие картриджи](#) для этого принтера и [правильно установлены](#).
- Возможно, принтер застрял.
Для устранения [застывания принтера](#) выполните следующие действия..

Горит или мигает индикатор состояния картриджа

Если индикатор состояния картриджа горит или мигает, следуйте этим [инструкциям](#).

Мигают все индикаторы

Вероятно, нужно перезапустить принтер.

1. Нажмите клавишу **Питание**, чтобы выключить принтер, а затем снова нажмите клавишу **Питание** для его перезапуска.
Если индикаторы продолжают мигать, переходите к шагу 2.
2. Выключите принтер, нажав клавишу **Питание**.
3. Отсоедините кабель питания принтера от розетки электросети.
4. Снова подсоедините кабель питания принтера к розетке электросети.
5. Нажмите клавишу **Питание** для включения принтера.

Мигает или горит индикатор состояния картриджа

Принтер оборудован двумя индикаторами состояния картриджей.



1. Индикатор, расположенный с левой стороны, соответствует трехцветному картриджу, который устанавливается с левой стороны каретки.
2. Индикатор, расположенный с правой стороны, соответствует черному или **фотокартриджу**. Один из этих картриджей устанавливается с правой стороны каретки картриджей.

Если индикатор горит не мигая

- Убедитесь в том, что в картридже не **заканчиваются чернила**. Если в картридже заканчиваются чернила, его следует заменить.
- Если в обоих картриджах достаточно чернил, нажмите кнопку **Возобновить**. Если индикатор состояния картриджа продолжает гореть, выключите и включите принтер.

Если индикатор состояния включен и мигает

Проверьте, что установлены **правильные картриджи**.

Если индикатор начал мигать во время печати документа без рамки, следуйте **рекомендациям по печати без рамки**.

В противном случае выполните следующие действия:

1. Поднимите крышку принтера, извлеките картридж с правой стороны и затем опустите крышку.
2. Выполните одно из следующих действий:
 - Если индикатор мигает: Откройте крышку принтера, установите на место снятый картридж и снимите другой картридж. Переходите к шагу 3.
 - Если индикатор погас: Неполадка связана с извлеченным картриджем. Переходите к шагу 3.
3. Выполните **ручную чистку** картриджа. После чистки картриджа установите его обратно в принтер. Если индикатор состояния картриджа продолжает мигать, **замените картридж**.

Если индикаторы состояния картриджей и возобновления печати мигают

Формат бумаги или ее тип, выбранные в прикладной программе или в **программном обеспечении принтера** не соответствуют бумаге, находящейся во

входном лотке. Для получения информации об устранении несоответствия, см. [Несоответствие бумаги](#).

Документ печатается медленно

Открыто много программ

Недостаточно ресурсов компьютера для поддержки оптимальной скорости печати.

Для повышения производительности принтера закройте неиспользуемые приотпрограммы при выполнении печати.

Печать сложных документов, графики или фотографий

Документы, содержащие графику или фотографии, печатаются медленнее, чем текстовые документы.

Выбран наилучший режим или режим максимума dpi

Если качество печати установлено в режим 'Наилучшее' или 'Максимум dpi', принтер выполняет печать более медленно. Для увеличения скорости печати выберите другой режим качества печати.

Принтер в режиме резервной печати

Замедление печати может быть вызвано работой принтера в [резервном режиме печати с одним картриджом](#).

Для увеличения скорости печати установите в принтер второй картридж.

Старая версия программного обеспечения принтера

Возможно, установлена старая версия программного обеспечения принтера.

Информацию об обновлении программного обеспечения принтера можно найти на [стр. обновление программного обеспечения](#).

Компьютер не соответствует требованиям к системе

При недостаточном объеме ОЗУ компьютера или недостатке свободного места на жестком диске время, необходимое принтеру для обработки заданий, увеличивается.

1. Проверьте, соответствуют ли параметры жесткого диска, ОЗУ и процессора компьютера системным требованиям.
Требования к системе изложены в справочном руководстве, которое входит в комплект поставки принтера.
2. Освободите пространство на жестком диске, удалив ненужные файлы.

Если не удастся устранить неполадки

Если рекомендуемые меры по устранению неисправностей не помогли, выключите компьютер и включите его снова.

Если после перезагрузки компьютера остаются неразрешенные вопросы, обратитесь в службу технической поддержки HP по адресу www.hp.com/support.

12 Расходные материалы

- Бумага
- Кабели USB

Бумага

Для заказа материалов таких, как бумага HP повышенного качества, диапозитив HP повышенного качества для струйной печати, термобумага HP, или открытки HP, обратитесь на сайт www.hp.com.

Укажите свою страну/регион, затем выберите 'Купить' или 'Покупка'.

Кабели USB

C6518A Кабель HP USB A-B, 2 м

13 Технические характеристики

- [Технические характеристики принтера](#)

Технические характеристики принтера

Для получения полной информации о характеристиках принтера, включая описанные ниже параметры, обратитесь к справочному руководству.

- Типы, форматы и значения плотности бумаги и других материалов для печати, которые могут использоваться с принтером
- Значения скорости и разрешения печати
- Требования к электропитанию
- Требования к операционной системе компьютера

14 Информация о защите окружающей среды

- [Информация о защите окружающей среды](#)
- [Возврат картриджей](#)

Информация о защите окружающей среды

Компания Hewlett-Packard постоянно совершенствует технологии изготовления настольных струйных принтеров с целью снижения негативного воздействия на окружающую среду в рабочих помещениях и в местах производства, транспортировки и эксплуатации принтеров.

Уменьшение потребления природных ресурсов и устранение негативного воздействия на окружающую среду

Расход бумаги. Кнопка [Отмена печати](#) позволяет пользователю сэкономить бумагу, быстро отменив печать ненужного задания. Данное оборудование позволяет использовать бумагу, изготовленную из вторсырья (в соответствии с EN 12281:2002).

Бумага из вторсырья. Вся документация по принтеру отпечатана на бумаге из вторсырья.

Защита озонового слоя. Все химические вещества, отрицательно воздействующие на озоновый слой (например, хлорфторуглероды), исключены из производственных процессов компании Hewlett-Packard.

Переработка

Конструкция принтера предусматривает возможность переработки материалов. Количество используемых материалов сведено до минимума при сохранении надлежащей работоспособности и надежности. Конструкция обеспечивает удобство сортировки разнородных материалов. Крепления и другие соединения легкодоступны и удаляются с помощью обычных инструментов. Предусмотрен быстрый доступ к важнейшим деталям принтера для эффективной разборки и ремонта.

Упаковка принтера. Упаковочные материалы для этого принтера выбирались в расчете на максимальную защиту при минимально возможной стоимости с одновременным сведением к минимуму воздействия на окружающую среду и упрощением переработки. Прочная конструкция принтера HP Deskjet способствует минимальному использованию упаковочных материалов при минимальной вероятности повреждения.

Пластмассовые детали. Все крупные пластиковые и пластмассовые детали промаркированы в соответствии с международными стандартами. Все пластиковые детали корпуса и шасси принтера допускают промышленную переработку, и для их изготовления использован только один полимер.

Долговечность изделия. Для обеспечения длительного срока службы принтера HP Deskjet компанией HP предоставляется:

- **Расширенная гарантия.** Подробные сведения приведены в справочном руководстве, которое входит в комплект поставки принтера.
- **Запасные детали и расходные принадлежности** выпускаются в течение ограниченного времени после снятия изделия с производства.
- **Возврат изделия.** Для получения информации о возврате данного изделия в компанию HP по окончании его срока службы обратитесь по адресу www.hp.com/recycle. Для возврата пустых картриджей принтера компании HP см. [Восстановление картриджей](#).



Примечание. Расширенная гарантия и возможность возврата изделия предоставляются не во всех странах/регионах.

Информация по переработке для Европейского союза

Важная информация по переработке для наших пользователей из Европейского союза. Согласно требованиям закона, для обеспечения защиты окружающей среды этот продукт должен быть отправлен в переработку по окончании срока службы. Нижеприведенный значок указывает, что этот продукт не может быть утилизирован, как бытовой мусор. Убедительно просим отправить этот продукт для дальнейшей переработки/уничтожения на ближайший специализированный приемный пункт. Подробнее о возврате и переработке всех изделий HP, см. www.hp.com/hpinfo/globalcitizenship/environment/recycle/index.html.



Экономия электроэнергии

Разработка данного принтера осуществлялась с учетом требований к экономии электроэнергии. Это не только сохраняет природные ресурсы, но и уменьшает затраты, не снижая высоких показателей работы принтера. Данный принтер соответствует требованиям Федеральной программы управления энергопотреблением (FEMP), энергосберегающим инициативам правительства США, направленным на уменьшение энергопотребления при выключении принтера.

Энергопотребление в режиме ожидания. Параметры энергопотребления приведены в справочном руководстве.

Энергопотребление в выключенном режиме. При выключении принтера он продолжает потреблять некоторое количество электроэнергии. Для полного прекращения потребления энергии следует выключить принтер, а затем отсоединить шнур питания принтера от электросети.

Возврат картриджей

Пользователи, заинтересованные в повторном использовании печатающих картриджей производства компании HP, могут принять участие во всемирной партнерской программе HP для чернильных картриджей. Компания HP проводит эту программу в максимальном количестве стран/регионов по сравнению другими изготовителями струйных картриджей по всему миру. Данная программа предусматривает предоставление бесплатных услуг клиентам HP и обеспечивает экологически целесообразное решение проблемы утилизации подобных изделий по окончании срока службы.

Для участия в программе просто следуйте инструкциям, которые находятся на Web-узле HP по адресу: www.hp.com/recycle. Действие этой услуги распространяется не на все страны/регионы. Пользователю необходимо сообщить свою фамилию, номер телефона и адрес.

При утилизации отходов компанией HP используются уникальные технологии и выставляются очень серьезные требования к утилизируемым и перерабатываемым материалам, поэтому картриджи других изготовителей на переработку не принимаются. Конечные продукты процесса утилизации используются для производства новых изделий, поэтому компания HP должна быть уверена в однородности состава материалов. В связи с этим мы утилизируем только фирменные картриджи HP. Данная программа не распространяется на повторно заправленные картриджи.

Возвращенные картриджи сортируются для переработки и используются в других отраслях промышленности в качестве сырья для производства новых изделий. Среди изделий, изготовленных из вторсырья на основе печатающих картриджей HP, можно отметить детали для автомобилей, подложки, используемые при производстве микросхем, медную проволоку, стальные пластины и драгоценные металлы, используемые в электронике. В зависимости от модели картриджа переработке подлежит до 65% веса картриджа компании HP. Остальные компоненты, не подлежащие переработке (чернила, пенопласт и композитные детали), уничтожаются в соответствии с требованиями и нормами экологической безопасности.

Указатель

- А**
адаптивная вспышка 24
- Б**
быстрая/экономичная печать 49
- В**
вкладка 'Профили печати' 49
водяные знаки 59
Возможности работы с фотографиями 29
входной лоток 12
выравнивание картриджей 68
выходной лоток 13
- Г**
готовые наборы заданий печати 54
- Д**
датчик автоматического распознавания типа бумаги 17
двусторонняя печать 55
документ печатается медленно
 выбран режим максимума dpi 99
 открыто много программ 99
 печать сложных документов 99
 режим резервной печати 99
 старая версия программного обеспечения принтера 99
 требования к системе 99
Дополнительные возможности работы с фотографиями 29
дуплекс 55
- З**
замятие бумаги 75
- И**
изменение формата документов 58
индикаторы
 все индикаторы мигают 97
 индикатор возобновления печати 10
 индикатор возобновления печати мигает 97
 индикатор питания 8
 индикатор питания мигает 96
 индикатор состояния картриджа 9
 индикатор состояния картриджа мигает 97
 индикаторы возобновления печати и картриджей мигают 78, 98
 PictBridge 10
индикаторы принтера мигают 95
индикаторы состояния картриджей 9
информация о защите окружающей среды 103
- К**
калибровка цвета 68
картриджи
 автоматическая очистка 68
 выравнивание 68
 замена 16
 информация о заказе 69
 используемые в принтере 15
 номера наборов 64
 обслуживание 71
 очистка вручную 70
 переработка 105
 установка 64
 фотокартридж 25
 хранение 71
качество печати 51
кнопки
- кнопка возобновления печати 10
кнопка отмены печати 10
кнопка питания 8
- Л**
лотки для бумаги
 входной лоток 12
 выходной лоток 13
 раскладывание лотков для бумаги 11
 складывание лотков для бумаги 14
- М**
максимум dpi 26
мало чернил 69
- Н**
направляющая для бумаги 12
насыщенность 26
не выполняется подача бумаги в принтер 77
неполадки с PictBridge 84
несоответствующий картридж 79
нестандартный формат бумаги 53
- О**
обновления программного обеспечения принтера, загрузка 62
обновления, загрузка программного обеспечения принтера 62
обслуживание
 картриджи 71
 корпус принтера 69
обычная ежедневная печать 50
окно 'Уровень чернил' 62
освещение фотографий 24
Отправка фотографий друзьям и родственникам 29
очистка

- картриджей
 - автоматически 68
 - картриджей вручную 70
 - корпуса принтера 69
- П**
- панель инструментов 72
- панель инструментов принтера 72
- параметры 61
- параметры печати
 - дополнительные
 - параметры цвета 26
 - изменение 61
 - параметры по умолчанию 50
- параметры печати по умолчанию 50
- переработка
 - картриджи 105
- печать
 - 4800 x 1200 точек/дюйм, с оптимизацией 26
 - брошюры 37
 - буклеты 44
 - быстрая/экономичная 49
 - водяные знаки 59
 - выбор типа бумаги 53
 - высокое качество 26
 - готовые наборы заданий печати 54
 - двусторонняя печать 55
 - документы 35
 - изменение формата документов 58
 - каталожные карточки и малоформатные материалы 43
 - качество печати 51
 - конверты 36
 - максимум dpi 26
 - несколько страниц на одном листе 52
 - нестандартный формат бумаги 53
 - обычная ежедневная печать 50
 - оттенки серого 50
 - параметры печати 61
 - переводные картинки 47
 - печать презентаций 50
 - письма 34
 - плакаты 45
 - поздравительные открытки 39
 - почтовые карточки 40
 - предварительный просмотр 52
 - прозрачные пленки 41
 - с использованием одного картриджа 16
 - с цифровой камеры 30
 - советы 49
 - сообщения электронной почты 33
 - управление цветом 27
 - установка порядка страниц 52
 - фотографии 20
 - фотографии без рамок 20
 - фотографии с рамками 22
 - цифровые фотографии 24
 - этикетки 42
 - Exif Print 28
 - PhotoREt 26
- Печать
 - Дополнительные возможности работы с фотографиями 29
 - печать брошюр 37
 - печать буклетов 44
 - печать документов 35
 - печать каталожных карточек 43
 - печать конвертов 36
 - печать оттенками серого 50
 - печать переводных картинок 47
 - печать писем 34
 - печать плакатов 45
 - печать поздравительных открыток 39
 - печать почтовых карточек 40
 - печать презентаций 50
 - печать прозрачных пленок 41
 - печать фотографий
 - фотографии без рамок 20
 - фотографии с рамками 22
 - экономия денег 29
 - печать электронной почты 33
 - печать этикеток 42
 - печать PhotoREt 26
 - порядок страниц, установка 52
 - предварительный просмотр 52
 - приблизительный уровень чернил 69
 - приложение HP Image Zone 29
 - приложение Image Zone 29
 - принтер выбрасывает бумагу 77
 - принтер застрял 79
 - принтер не печатает 74
 - проблемы печати фотографий
 - неправильные цвета 82
 - проверка параметров печати 82
 - часть фотографии блеклая 83
 - пробная страница, печать 69
 - программное обеспечение HP Image Zone
 - Загрузка 63
 - программное обеспечение Image Zone
 - Загрузка 63
- Р**
- работа в сети 18
- резервный режим печати 16
- резкость 24
- рекомендации по печати без рамок 89
- С**
- свойства принтера 61
- сглаживание 24
- советы по печати 49
- сообщение 'Картридж установлен в неправильное гнездо' 81
- сообщение о неполадке картриджа 80
- сообщение о резервном режиме печати с одним картриджем 81
- сообщения об ошибках
 - сообщение об отсутствии бумаги 95
- справка 'Что это такое?' 61

- Т**
 термины и условные обозначения в руководстве 2
 Технологии Real Life 24
 тип бумаги, выбор 53
- У**
 уведомления от компании Hewlett-Packard 2
 удаление чернил с кожи и одежды 70
 установка картриджей 64
 устранение неисправностей
 блеклая печать 86
 все индикаторы мигают 97
 документ печатается медленно 99
 документ печатается не по центру или под углом 88
 замятие бумаги 75
 изображение печатается под углом 90
 индикатор возобновления печати мигает 97
 индикатор питания мигает 96
 индикатор состояния картриджа мигает 97
 индикаторы возобновления печати и картриджей мигают 78, 98
 конверт печатается под углом 88
 на странице слишком мало чернил 87
 на странице слишком много чернил 87
 на фотографии появляются горизонтальные линии 82
 не выполняется подача бумаги в принтер 77
 не выровнены текст и изображения 88
 не печатается часть документа или печатается не в том месте 88
 нежелательная рамка на фотографии 92
 неполадки с PictBridge 84
- неправильно распечатанный документ 88
 несколько листов одновременно 77
 несоответствующий картридж 79
 новые параметры не влияют на печать документа 88
 печатаются пустые страницы 86
 плохое качество печати 86
 полосы и пропуски линий 86
 полосы на фотографии 89
 принтер выбрасывает бумагу 77
 принтер застрял 79
 принтер не печатает 74
 проблемы печати фотографий 81
 проблемы при печати без рамок 89
 размазывание чернил 91
 рекомендации по печати без рамок 89
 сообщение 'Картридж установлен в неправильное гнездо' 81
 сообщение о неполадке картриджа 80
 сообщение о резервном режиме печати с одним картриджем 81
 сообщение об отсутствии бумаги 95
 сообщения об ошибках 94
 устранение эффекта красных глаз 24
- Ф**
 фотобумага, хранение и обращение 28
 Фотографии
 Дополнительные возможности 29
 Интерактивная отправка 29
 Отправка 29
 фотографии, цифровые 24
 фотокартридж 25
- функции принтера 6
 функция автовыключения 67
- Ц**
 цветовой тон 26
 цифровые фотографии 24
- Ч**
 чернила, удаление с кожи и одежды 70
- Э**
 экономия электроэнергии 104
- Я**
 яркость 26
- А**
 AdobeRGB 27
- С**
 ColorSmart/sRGB 27
- Д**
 dpi, максимум 26
- Е**
 Exif Print 28
- Н**
 HP Instant Share 29
- И**
 Instant Share 29
- Р**
 PictBridge
 индикаторы 10
- S**
 SmartFocus 24
- U**
 USB
 кабель 101
 подключение к принтеру 18