

**руководство  
пользователя**



**hp** color LaserJet 9500mfp



HP Color LaserJet 9500mfp

**Руководство пользователя**

## Авторские права и лицензия

© 2004 Copyright Hewlett-Packard Development Company, L.P.

Размножение, использование или перевод без предварительного письменного разрешения запрещен, за исключением случаев, разрешенных законом об авторских правах.

Номер изделия: C8549-90916

Edition 1, 10/2004

В содержание данного документа могут быть внесены изменения без уведомления.

Единственными гарантиями для продуктов и услуг HP являются явные гарантии, прилагаемые к таким продуктам и услугам. Никакие содержащиеся здесь материалы не должны истолковываться как дополнительная гарантия. HP не несет ответственности за содержащиеся здесь технические или редакторские ошибки или упущения.

## Товарные знаки

Acrobat®, Adobe® и PostScript® являются товарными знаками Adobe Systems Incorporated.

HP-UX® выпуск 10.20 и выше, а также HP-UX выпуск 11.00 и выше (для 32- и 64-разрядных конфигураций) на всех компьютерах HP 9000 являются маркированными изделиями Open Group UNIX 95.

Microsoft®, MS-DOS®, Windows® и Windows NT® являются зарегистрированными товарными знаками Microsoft Corporation.

PANTONE®\* является стандартным товарным знаком Pantone, Inc. для цвета.

TrueType™ является товарным знаком Apple Computer, Inc. в США.

UNIX® является зарегистрированным товарным знаком Open Group.

ENERGY STAR® является зарегистрированной в США сервисной маркой Управления по охране окружающей среды США.



# Оглавление

## 1 Общая информация об устройстве MFP

Компоненты устройства MFP	1
Панель управления	4
Установка значений по умолчанию устройства MFP	9
Установка значений по умолчанию для MFP	9
Загрузка входных лотков	10
Загрузка лотка 2 и лотка 3	15
Установка и изменение формата и типа носителя для лотка	27

## 2 Копирование

Расположение элементов на экране копирования	32
Инструкции по копированию	35
Копирование с использованием настроек по умолчанию (удобное копирование)	36
Копирование с использованием определенных пользователем настроек	37
Копирование со стекла сканера	42
Копирование с использованием устройства АПД	43
Копирование книг	44
Создание задания для копирования позднее	45
Цветные или черно-белые копии	46
Уменьшение или увеличение	46



<http://www.hp.com/go/clj9500mfp>

Настройка светлого/темного . . . . .	47
Улучшение документа . . . . .	47
Установка значений по умолчанию для копирования . . . . .	48

### **3 Цифровая отправка и электронная почта**

Отправка документов . . . . .	54
Отправка оригиналов формата Letter с использованием стекла сканера или устройства АПД . . . . .	54
Изменение настроек . . . . .	56
Отправка документа нескольким получателям . . . . .	57
Использование функции автозаполнения . . . . .	58
Использование адресной книги . . . . .	59
Создание списка получателей . . . . .	60

### **4 Факс**

Подключение факса к телефонной линии . . . . .	63
Проверка работы факса . . . . .	65
Установка необходимых настроек факса . . . . .	65
Использование меню "Параметры факса" . . . . .	66
Установка или проверка даты и времени . . . . .	67
Установка или проверка расположения . . . . .	67
Установка или проверка шапки факса . . . . .	69

Экран функции факса . . . . .	70
Строка сообщений о состоянии . . . . .	70
Отправка факсов . . . . .	71
Отправка факса с помощью набора номера вручную . . . . .	72
Отправка факса с помощью быстрого набора . . . . .	74
Отправка факса с помощью номеров из телефонной книги . . . . .	75
Отмена отправки факса . . . . .	77
Отмена текущей передачи факса . . . . .	77
Отмена всех ожидающих факсов . . . . .	78
Быстрый набор . . . . .	78
Изменение настройки резкости . . . . .	80
Изменение настройки фона . . . . .	81
Изменение настройки светлого/темного . . . . .	82
Прием факсов . . . . .	83
Создание дополнительных настроек факса . . . . .	84
Настройка громкости модема . . . . .	85
Настройка громкости звонка . . . . .	85
Настройка разрешения исходящего факса . . . . .	86
Настройка параметров набора и определения . . . . .	88
Настройка кода набора . . . . .	88
Настройка функции повторного набора занятого номера . . . . .	89



<http://www.hp.com/go/clj9500mfp>

Настройка лотка для бумаги . . . . .	90
Настройка целевого приемника . . . . .	91
Устранение неисправностей факса . . . . .	92
Какая телефонная линия используется? . . . . .	92
Используется ли устройство разветвления линии? . . . . .	93
Используется ли устройство защиты от перенапряжений? . . . . .	93
Используется ли услуга голосовых сообщений или автоответчика? . . . . .	94
Проверка состояния факса . . . . .	94
Функция факса не работает . . . . .	96
Общие проблемы с факсом . . . . .	98
Проблемы при приеме факсов . . . . .	102
Проблемы при отправке факсов . . . . .	106
Коды ошибок . . . . .	110
Характеристики факса . . . . .	114

## 5 Печать

Настройка работы лотка 1 . . . . .	117
Печать из лотка 1 при запросе загруженной бумаги . . . . .	118
Подача бумаги вручную из лотка 1 . . . . .	118

Использование функции сохранения заданий . . . . .	119
Персональные задания . . . . .	120
Сохраненные задания . . . . .	122
Задания быстрого копирования . . . . .	124
Задания корректуры и остановки . . . . .	127

## **6 Меню панели управления**

Меню "Получить задания" . . . . .	132
Меню "Информация" . . . . .	134
Меню "Работа с бумагой" . . . . .	136
Меню "Конфигур. устр-ва" . . . . .	140
Подменю "Оригиналы" . . . . .	140
Подменю "Копирование" . . . . .	144
Подменю "Улучшение" . . . . .	146
Подменю "Отправка" . . . . .	148
Подменю "Печать" . . . . .	151
Подменю "Качество печати" . . . . .	157
Подменю "Системные установки" . . . . .	161



<http://www.hp.com/go/clj9500mfp>

## 7 Выбор и использование носителей

Выбор качественного носителя . . . . .	171
Использование носителей от независимых производителей . . . . .	172
Заказ поддерживаемого носителя . . . . .	173
Настройка формата и типа . . . . .	173
Поддерживаемые типы носителей . . . . .	176
Проблемы с качеством печати и копирования, связанные с использованием носителя . . . .	193

## 8 Управление и поддержка

Управление расходными материалами . . . . .	201
Проверка уровня расходных материалов . . . . .	201
Заказ расходных материалов . . . . .	202
Хранение расходных материалов . . . . .	203
Замена и переработка расходных материалов . . . . .	205
Использование барабанов . . . . .	210
Замена барабанов . . . . .	211
Набор перемещателя . . . . .	216
Набор для очистки . . . . .	227
Набор термозлемента . . . . .	233

Процедуры очистки . . . . .	238
Очистка устройства АПД . . . . .	238
Очистка пост-наполнителя . . . . .	245
Чистка области вставки термоэлемента . . . . .	248
Перенос устройства MFP в другое место . . . . .	251

## 9 Устранение проблем

Устранение замятий . . . . .	253
Места возникновения замятий . . . . .	254
Устранение замятий в области лотков подачи . . . . .	256
Устранение замятий в модуле двухсторонней печати . . . . .	272
Устранение замятий в областях вывода . . . . .	275
Устранение повторяющихся замятий. . . . .	289
Понимание сообщений MFP . . . . .	291
Использование системы справки MFP . . . . .	291
Если сообщение не исчезает . . . . .	292
Устранение проблем, связанных с качеством вывода . . . . .	293
Процедуры устранения проблем, связанных с качеством вывода. . . . .	295
Устранение постоянных проблем качества вывода . . . . .	296
Страницы устранения проблем качества вывода. . . . .	304



<http://www.hp.com/go/clj9500mfp>

Устранение проблем, связанных с MFP . . . . .	307
Аппаратные проблемы с MFP . . . . .	307
Проблемы, связанные с носителем . . . . .	310
Проблемы вывода MFP . . . . .	316
Проблемы с модулем двухсторонней печати . . . . .	322

## 10 Обслуживание и поддержка

Гарантийная информация . . . . .	325
Обслуживание во время и по окончании гарантийного срока . . . . .	325
Расширенная гарантия . . . . .	326
Возможность приобретения запасных частей и расходных материалов . . . . .	326
Гарантия на картридж/барабан для цветной печати . . . . .	326
Условия лицензии на программное обеспечение HP . . . . .	328
Варианты поддержки пользователей по всему миру . . . . .	331
Информация о MFP . . . . .	331
Поддержка клиентов и помощь при устранении неисправностей MFP . . . . .	332

## 11 Характеристики и регулятивная информация

Габариты и масса . . . . .	333
Требования к питанию и нагрузочная способность . . . . .	336
Потребляемая мощность . . . . .	337
Акустические характеристики . . . . .	338

Рабочая среда и среда хранения . . . . .	339
Программа контроля за воздействием продукции на окружающую среду . . . . .	340
Охрана окружающей среды . . . . .	340
Положение FCC . . . . .	345
Регулирующие положения . . . . .	346
Декларация о соответствии . . . . .	346
Положение Европейского сообщества для телекоммуникационной работе . . . . .	349
Нормативы DOC для Канады . . . . .	349
Положение VCCI (Япония) . . . . .	350
Положение EMI, Корея . . . . .	351
Положение о безопасности лазерного излучения для Финляндии . . . . .	352
Регулирующие положения для Тайваня, класс А . . . . .	353
Положения о батареях для Тайваня . . . . .	354
Лист с информацией об устройстве . . . . .	354

 <http://www.hp.com/go/clj9500mfp>

# Общая информация об устройстве MFP

1

## Компоненты устройства MFP

На следующих рисунках изображены компоненты устройства HP Color LaserJet 9500mfp.

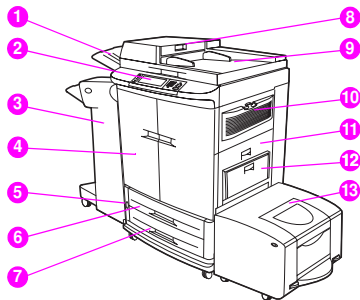



<http://www.hp.com/go/clj9500mfp>

- |          |  |          |                        |           |   |
|----------|--|----------|------------------------|-----------|---|
| <b>1</b> | Приемник устройства АПД (автоматической подачи документов).  | <b>4</b> | Передние дверцы.       | <b>9</b>  | Устройство АПД.                         |
| <b>2</b> | Панель управления (включая сенсорный графический экран).   | <b>5</b> | Выключатель питания.   | <b>10</b> | Озоновые вентилятор и фильтр.           |
| <b>3</b> | Устройство окончательной обработки (сшиватель/укладчик на 3000 листов, укладчик на 3000 листов, многофункциональное устройство окончательной обработки или почтовый ящик на 8 приемников). | <b>6</b> | Лоток 2.               | <b>11</b> | Правая дверца.                          |
|          |  | <b>7</b> | Лоток 3.               | <b>12</b> | Лоток 1.                                |
|          |  | <b>8</b> | Устройство подачи АПД. | <b>13</b> | Боковой лоток на 2000 листов (лоток 4). |

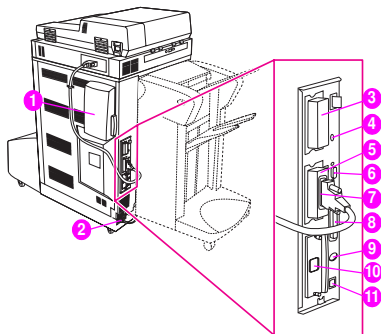

- 1 Воздушный фильтр.
- 2 Разъем шнура питания.
- 3 Соединитель платы копирования (расширенный ввод/вывод [EIO]).
- 4 Замок контроллера диска.

- 5 Разъем RJ11 (для внешней линии факса).
- 6 Разъем HP JetLink.
- 7 Жесткий диск (EIO).
- 8 Параллельный порт.

- 9 Разъем FIH (для подключения иностранного интерфейса).
- 10 Плата сети Ethernet (EIO).
- 11 Порт USB.

## Панель управления

На панели управления расположен сенсорный графический экран, три клавиши управления заданием, цифровая клавиатура и три светодиодных индикатора (LED).

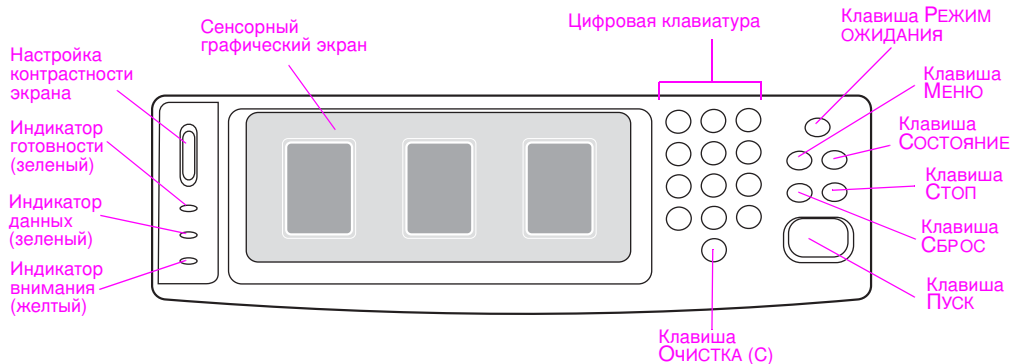

Возможности и клавиши	Функция
НАСТРОЙКА КОНТРАСТНОСТИ ЭКРАНА	Используется для настройки подсветки экрана панели управления.
СЕНСОРНЫЙ ГРАФИЧЕСКИЙ ЭКРАН	На данном сенсорном графическом экране для пользователя отображается текстовая и графическая информация о конфигурации и состоянии устройства MFP. Сенсорный экран управлять всеми функциями и возможностями устройства MFP.
РЕЖИМ ОЖИДАНИЯ	Используется для перевода устройства MFP в режим ожидания.
МЕНЮ	Используется для открытия меню <b>Информация</b> , <b>Конфигурация</b> и других меню устройства MFP.
СОСТОЯНИЕ	Данная клавиша показывает текущие задания и степень их выполнения, а также состояние лотков и расходных материалов.
СБРОС	Клавиша используется для сброса настроек задания в значения по умолчанию, заданные пользователем.
СТОП	Клавиша используется для отмены активного задания.



<http://www.hp.com/go/clj9500mfp>

Возможности и клавиши	Функция
ПУСК	Данная клавиша используется для начала задания копирования, выполнения цифровой отправки или возобновления прерванного задания.
С	Это клавиша <b>Очистка</b> , которая используется для сброса числа копий в значение 1.
ЦИФРОВАЯ КЛАВИАТУРА	Клавиатура используется для ввода цифровых значений для числа необходимых копий и для указания других цифровых значений.

## Пояснения к индикаторам панели управления

Чтобы разобраться с индикаторами панели управления, используйте следующую таблицу.

Индикатор	Состояние	Индикация
Готов (зеленый)	Выключен	Устройство MFP выключено или находится в автономном режиме, или имеет место серьезная ошибка.
	Включен	Устройство MFP готово к печати.
	Мигает	Устройство MFP переходит в автономный режим.
Данные (зеленый)	Выключен	В устройстве MFP нет данных для печати.
	Включен	В устройстве MFP имеются данные для печати, но оно не готово или находится в автономном режиме.
	Мигает	Устройство MFP обрабатывает или печатает данные.
Внимание (желтый)	Выключен	Устройство MFP работает без ошибок.
	Включен	Обнаружена серьезная ошибка устройства MFP. Прочитайте сообщение об ошибке, а затем выключите и снова включите устройство MFP.
	Мигает	Требуется какое-то действие. См. экран панели управления.



<http://www.hp.com/go/clj9500mfp>

## Начальный экран панели управления

Для доступа к функциям устройства MFP используйте следующие элементы панели управления.

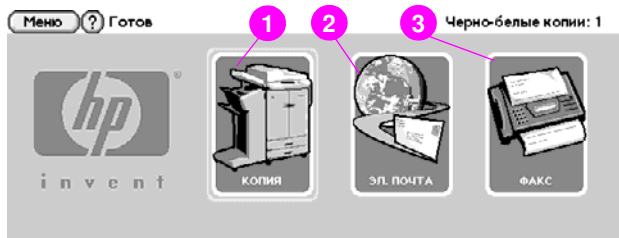

- 1 Нажмите этот элемент, чтобы воспользоваться экраном копирования.
- 2 Нажмите этот элемент, чтобы воспользоваться экраном электронной почты.
- 3 Нажмите этот элемент, чтобы воспользоваться экраном факсов.

# Установка значений по умолчанию устройства MFP

Некоторые функции и аппаратные средства печати (например, дополнительное устройство для двусторонней печати или устройство окончательной обработки) необходимо настраивать с помощью программного обеспечения системы печати.

## Установка значений по умолчанию для MFP

Создать настройки по умолчанию устройства MFP можно для нескольких функций печати, копирования, факсов, электронной почты и работы с сетью.

### Чтобы установить для устройства значения по умолчанию с помощью панели управления, выполните следующие действия

- 1 Нажмите клавишу **МЕНЮ**.
- 2 Выделите и нажмите **КОНФИГУР. УСТР-ВА**.
- 3 Выделите и нажмите необходимый элемент конфигурации. К этим элементам относятся следующие:
  - копирование
  - изменение
  - отправка
  - печать
  - системные установки



<http://www.hp.com/go/clj9500mfp>

## Загрузка входных лотков

В данном разделе содержится информация о загрузке носителя стандартного и нестандартного формата в лоток 1, лоток 2, лоток 3 и боковой лоток на 2000 листов (лоток 4).

**Внимание!** Во избежание замятия никогда не добавляйте и не удаляйте бумагу из лотка 1 во время печати или копирования с его использованием. То же касается и открытия лотка 2, лотка 3 или бокового лотка на 2000 листов (лоток 4) во время печати или копирования из него.

Во избежания повреждения устройства MFP этикетки и конверты следует печатать только из лотка 1. Отправляйте этикетки и конверты в приемник для приема лицевой стороной вверх. На этикетках и конвертах следует печатать только с одной стороны.

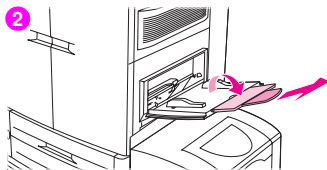
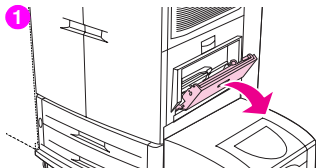

## Загрузка носителя в лоток 1

Лоток 1 является многоцелевым лотком, вмещающим стопку носителя высотой до 5 мм (0,2 дюйма), в которую входит примерно 100 листов плотностью 75 г/мл, 10 конвертов или 20 прозрачных пленок. Если носитель загружен в лоток 1, то устройство MFP по умолчанию будет сначала печатать из лотка 1.

Лоток 1 удобен для печати конвертов, прозрачных пленок, бумаги нестандартного формата или других типов носителя без разгрузки других лотков. Его также удобно использовать в качестве дополнительного входного лотка.

Для загрузки носителя в лоток 1 используйте следующую процедуру.

- 1 Откройте лоток 1.
- 2 Вытащите первое расширение лотка до упора. При печати на носителе большого формата выдвиньте второе расширение лотка до упора.
- 3 Загрузите (ориентируйте) носитель в соответствии с параметрами формата и окончательной обработки. При односторонней печати на печатных бланках загрузите бумагу стороной для печати вверх. При печати на печатных бланках с двух сторон (двусторонняя печать) загрузите бумагу первой стороной для печати вниз.



---

#### Примечание

Во избежание замятий печатайте листы с этикетками по одному за раз.

---

- 4 Установите направляющие таким образом, чтобы они едва касались стопки бумаги, но не сгибали ее. Убедитесь, что бумага находится под выступами направляющих и не превышает отметки максимального уровня загрузки.
- 5 В течении нескольких секунд после загрузки бумаги посмотрите на дисплей панели управления. (Если прошло слишком много времени, удалите носитель и снова загрузите его.)
- 6 Если на панели управления *не* отображается сообщение ЛОТОК 1 <ТИП> <ФОРМАТ>, то лоток готов к использованию.
- 7 Если на панели управления отображается ЛОТОК 1 <ТИП> <ФОРМАТ>, нажмите **Ок** для изменения конфигурации типа и формата. Отображается меню формата.
- 8 Нажмите сенсорную клавишу **Любой формат**. На панели управления отображается ПАРАМЕТРЫ СОХРАНЕНЫ.
- 9 Нажмите сенсорную клавишу **Любой тип**. На панели управления отображается ПАРАМЕТРЫ СОХРАНЕНЫ.
- 10 Если на панели управления отображается ЛОТОК 1 Любой формат Любой тип, то лоток готов к одноразовому использованию с бумагой различного типа и формата.
- 11 Нажмите сенсорную клавишу **Выход**, чтобы принять настройки типа и формата.

## Загрузка лотка 1 при использовании одно и той же бумаги для нескольких заданий

Если в лоток 1 постоянно загружается один тип бумаги, а бумага из лотка 1 в перерывах между заданиями печати обычно не удаляется, используйте приведенную ниже процедуру. С помощью следующей процедуры можно также повысить производительность устройства MFP при печати из лотка 1.

---

### ВНИМАНИЕ!

Во избежание замятий никогда не добавляйте и не удаляйте бумагу из лотка во время печати из него.

---

- 1 Нажмите сенсорную клавишу **МЕНЮ**.
  - 2 Нажмите сенсорную клавишу **РАБОТА С БУМАГОЙ**.
  - 3 Нажмите сенсорную клавишу **ФОРМАТ ЛОТКА 1**.
  - 4 Нажмите сенсорную клавишу с необходимым форматом. На дисплее панели управления отображается **ПАРАМЕТРЫ СОХРАНЕНЫ**.
- 

### Примечание

Если в качестве формата бумаги выбран параметр **НЕСТАНДАРТ .**, то необходимо также выбрать единицу измерения (размеры по X и по Y).

---

- 5 Нажмите сенсорную клавишу **Тип лотка 1**.

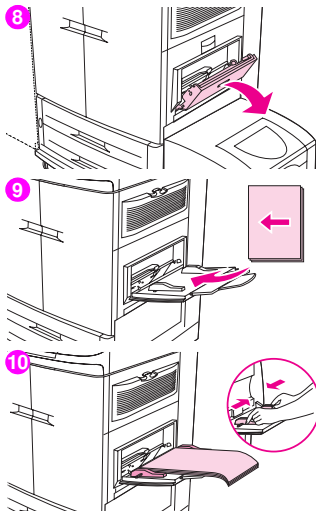

- 6 Нажмите сенсорную клавишу с необходимым типом бумаги. На панели управления отображается **ПАРАМЕТРЫ СОХРАНЕНЫ**.
- 7 Нажмите сенсорную клавишу **Выход**, чтобы выйти из меню.
- 8 Откройте лоток 1.
- 9 Вытащите первое расширение лотка до упора. При печати на носителе большого формата выдвиньте второе расширение лотка до упора.
- 10 Загрузите (ориентируйте) носитель в соответствии с параметрами формата и окончательной обработки. При односторонней печати на печатных бланках загрузите бумагу стороной для печати вверх. При печати на печатных бланках с двух сторон (двусторонняя печать) загрузите бумагу первой стороной для печати вниз.

---

#### **ВНИМАНИЕ!**

Во избежание замятий печатайте листы с этикетками по одному за раз.

---

- 11 Установите направляющие таким образом, чтобы они едва касались стопки бумаги, но не сгибали ее. Убедитесь, что бумага находится под выступами направляющих и не превышает отметки максимального уровня загрузки.
- 12 В течении нескольких секунд после загрузки бумаги посмотрите на дисплей панели управления. Отображается конфигурация лотка. (Если прошло слишком много времени, удалите носитель и снова загрузите его.)
- 13 Нажмите сенсорную клавишу **Выход**, чтобы выйти из меню. Лоток готов к использованию.

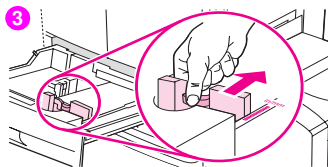
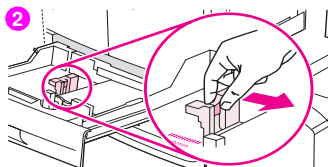
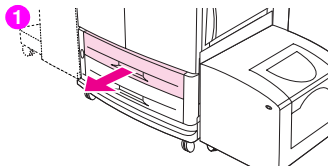

## Загрузка лотка 2 и лотка 3

Лоток 2 и лоток 3 вмещают до 500 листов стандартного носителя.

### Загрузка определяемого носителя стандартного формата в лоток 2 и лоток 3

Для загрузки в лоток определяемого носителя стандартного формата используйте приведенную ниже процедуру. Следующие форматы являются определяемыми и внутри лотка для них существуют метки:

- A4, Letter, A3, Legal, Executive, 11 x 17, B4, B5, A4-R и Letter-R.

#### ВНИМАНИЕ!

Во избежание замятий никогда не добавляйте и не удаляйте носитель из лотка во время печати из него.

- 1 Выдвиньте лоток до упора.
- 2 Установите левую (Y) направляющую, нажав выступ на ней и настроив на необходимый формат носителя.
- 3 Установите переднюю (X) направляющую, нажав выступ на ней и настроив на необходимый формат носителя.



<http://www.hp.com/go/clj9500mfp>

4

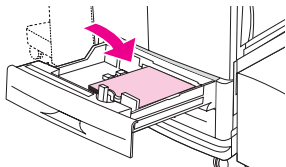

5

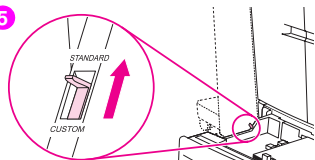

6

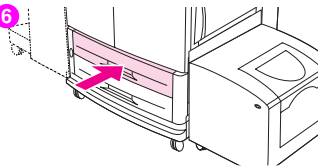

- 4 Загрузите (ориентируйте) носитель в соответствии с форматом.

#### ВНИМАНИЕ!

Не загружайте лоток больше максимально возможного объема, который ограничивается нанесенными на задней стенке лотка треугольниками.

- 5 Установите переключатель стандартного/нестандартного носителя в положение "Standard" (стандартный).

- 6 Задвиньте лоток в устройство MFP.

- 7 В течении нескольких секунд после закрытия лотка посмотрите на панель управления. (Если прошло слишком много времени, откройте лоток и снова закройте его.) На панели управления отображается конфигурация типа и формата лотка. Выполните одно из следующих действий:

- Если настройки типа и формата правильные, нажмите сенсорную клавишу **Выход**, чтобы принять настройки.
  - Если настройки типа и формата неправильные, нажмите сенсорную клавишу **Ок**. Отображается меню **ФОРМАТ ЛОТКА N=\* <ФОРМАТ>**.
- 8 Для изменения настроек формата нажмите сенсорную клавишу с необходимым форматом. На короткий промежуток времени отображается сообщение **ПАРАМЕТРЫ СОХРАНЕНЫ**, а затем отображается меню типа лотка.

---

**Примечание**

В зависимости от выбранного формата устройство MFP может предложить переместить переключатель нестандартного/стандартного носителя, находящийся в лотке, в другое положение. Устройство MFP также может выдать запрос на перемещение направляющих бумаги. Выполните инструкции, отображаемые на панели управления, закройте лоток, а затем повторите данную процедуру, начиная с действия 7.

---

- 9 Для изменения настроек типа нажмите сенсорную клавишу с необходимым типом бумаги. На короткий промежуток времени отображается сообщение **ПАРАМЕТРЫ СОХРАНЕНЫ**, а затем отображаются настройки типа и формата.
- 

**Примечание**

Если используется носитель с покрытием, прозрачная пленка или носитель с плотностью, не попадающей в диапазон от 75 г/мл до 105 г/мл, установите для лотка тип носителя.

---

- 10 Если настройки типа и формата правильные, нажмите сенсорную клавишу **Выход**, чтобы принять настройки. Лоток готов к использованию.

## Загрузка неопределяемого носителя стандартного формата в лоток 2 и лоток 3

Для загрузки в лоток неопределяемого носителя стандартного формата используйте приведенную ниже процедуру. Следующие форматы являются неопределяемыми и внутри лотка для них существуют метки:

- 8K, 16K, A5, Statement, Executive и 8,5 x 13 (216 x 330 мм).

### ВНИМАНИЕ!

Во избежание замятий никогда не добавляйте и не удаляйте носитель из лотка во время печати из него.

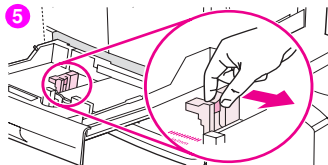
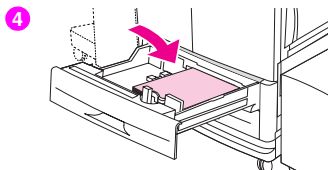
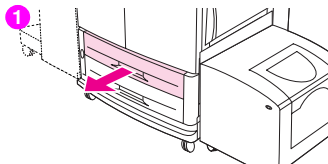

- 1 Выдвиньте лоток до упора.
- 2 Нажмите выступ на передней (X) направляющей бумаги и полностью выдвиньте ее.
- 3 Нажмите выступ на левой (Y) направляющей бумаги и полностью выдвиньте ее.
- 4 Загрузите (ориентируйте) носитель в соответствии с форматом.
- 5 Установите левую (Y) направляющую, нажав выступ на ней и передвинув ее до слабого контакта с бумагой.

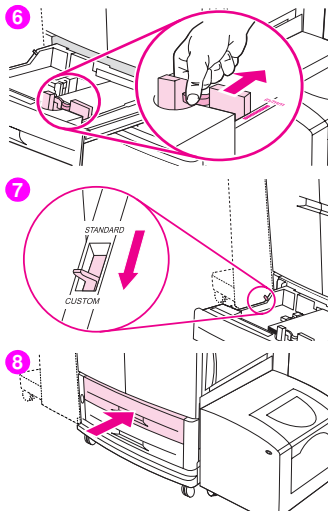

- 6 Установите переднюю (X) направляющую, нажав выступ на ней и передвинув ее до слабого контакта с бумагой.
- 7 Установите переключатель стандартного/нестандартного носителя в положение "Custom" (нестандартный).
- 8 Задвиньте лоток в устройство MFP.
- 9 В течении нескольких секунд после закрытия лотка посмотрите на панель управления. (Если прошло слишком много времени, откройте лоток и снова закройте его.) На панели управления отображается конфигурация типа и формата лотка. Выполните одно из следующих действий:
  - Если настройки типа и формата правильные, нажмите сенсорную клавишу **Выход**, чтобы принять настройки.
  - Если настройки типа и формата неправильные, нажмите сенсорную клавишу **Ок**. Отображается меню **ФОРМАТ ЛОТКА N=\*<ФОРМАТ>**.
- 10 Для изменения настроек формата нажмите сенсорную клавишу с необходимым форматом. На короткий промежуток времени отображается сообщение **ПАРАМЕТРЫ СОХРАНЕНЫ**, а затем отображается меню типа лотка.

#### Примечание

В зависимости от выбранного формата устройство MFP может предложить переместить переключатель нестандартного/стандартного носителя, находящийся в лотке, в другое положение. Устройство MFP



<http://www.hp.com/go/clj9500mfp>

также может выдать запрос на перемещение направляющих бумаги. Выполните инструкции, отображаемые на панели управления, закройте лоток, а затем повторите данную процедуру, начиная с действия 9.

---

- 11 Для изменения настроек типа нажмите сенсорную клавишу с необходимым типом бумаги. На короткий промежуток времени отображается сообщение ПАРАМЕТРЫ СОХРАНЕНЫ, а затем отображаются настройки типа и формата.
- 

#### Примечание

Если используется носитель с покрытием, прозрачная пленка или носитель с плотностью, не попадающей в диапазон от 75 г/мл до 105 г/мл, установите для лотка тип носителя.

---

- 12 Если настройки типа и формата правильные, нажмите сенсорную клавишу **Выход**, чтобы принять настройки. Лоток готов к использованию.

## Загрузка нестандартного носителя в лоток 2 и лоток 3

Для загрузки в лоток носителя нестандартного формата используйте приведенную ниже процедуру.

### ВНИМАНИЕ!

Во избежание замятий никогда не добавляйте и не удаляйте носитель из лотка во время печати из него.

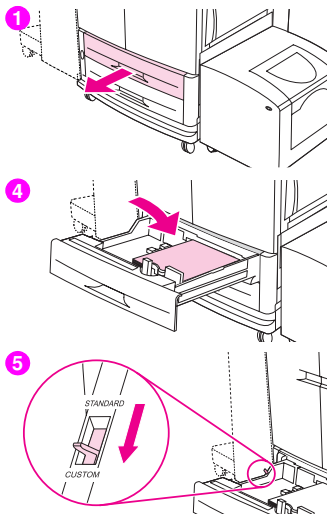

- 1 Выдвиньте лоток до упора.
- 2 Нажмите выступ на передней (X) направляющей бумаги и полностью выдвиньте ее.
- 3 Нажмите выступ на левой (Y) направляющей бумаги и полностью выдвиньте ее.
- 4 Загрузите (ориентируйте) носитель в соответствии с форматом.
- 5 Установите переключатель стандартного/нестандартного носителя в положение "Custom" (нестандартный).

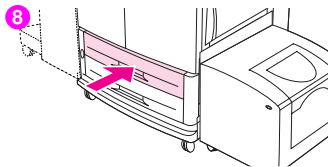
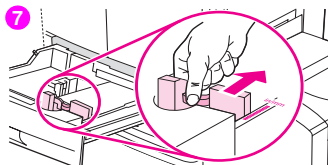
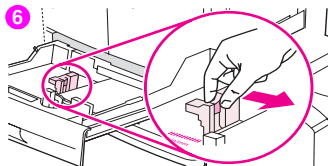

- 6 Установите левую (Y) направляющую, нажав выступ на ней и передвинув ее до слабого контакта с бумагой.
- 7 Установите переднюю (X) направляющую, нажав выступ на ней и передвинув ее до слабого контакта с бумагой.
- 8 Следите за ориентацией бумаги, а также за размерами по X и по Y. Размеры по X и по Y помечены в лотке. Эта информация понадобится в последнем действии.
- 9 Задвиньте лоток в устройство MFP.
- 10 В течении нескольких секунд после закрытия лотка посмотрите на панель управления. (Если прошло слишком много времени, откройте лоток и снова закройте его.) На панели управления отображается конфигурация типа и формата лотка. Выполните одно из следующих действий:
  - Если настройки типа и формата правильные, нажмите сенсорную клавишу **Выход**, чтобы принять настройки. Лоток готов к использованию. (Остальную часть процедуры можно не выполнять, если только не нужно указать точные нестандартные размеры. Для получения дополнительной информации см. следующее примечание.)
  - Для изменения настроек формата нажмите сенсорную клавишу **Ок**. Отображается меню `ФОРМАТ ЛОТКА N=* <ФОРМАТ>`.

---

#### Примечание

Если на панели управления отображается формат НЕСТАНД., то формат лотка установлен в значение ЛЮБОЙ НЕСТАНД. Лоток может быть использован для любого задания печати на носителе нестандартного формата, даже если размеры для задания печати не совпадают с размерами бумаги, загруженной в этот лоток. При необходимости можно указать точные размеры бумаги нестандартного формата, загруженной в лоток. Если указать точные размеры, то они отображаются как формат, а не как НЕСТАНДАРТ.

---

- 11 Нажмите сенсорную клавишу НЕСТАНДАРТНЫЙ. Отобразится меню **Единица измерения**.
- 

#### Примечание

Устройство MFP может предложить переместить переключатель нестандартного/стандартного носителя, находящийся в лотке, в другое положение. Устройство MFP также может выдать запрос на перемещение направляющих бумаги. Выполните инструкции, отображаемые на панели управления, закройте лоток, а затем повторите данную процедуру, начиная с действия 10.

---

- 12 Нажмите сенсорную клавишу единицы измерения (**Миллимет.** или **Дюймы**). (Если используются размеры на направляющей лотка, выберите **Миллимет.**)



<http://www.hp.com/go/clj9500mfp>

- 13 С помощью цифровой клавиатуры выберите размер по X (сверху вниз).
- 14 Нажмите сенсорную клавишу **Ок**.
- 15 С помощью цифровой клавиатуры выберите размер по Y (слева направо).
- 16 Нажмите сенсорную клавишу **Ок**. На дисплее панели управления недолго отображается **ПАРАМЕТРЫ СОХРАНЕНЫ**. Затем отображаются размеры формата лотка.
- 17 Для изменения настроек типа нажмите сенсорную клавишу с необходимым типом бумаги. На короткий промежуток времени отображается сообщение **ПАРАМЕТРЫ СОХРАНЕНЫ**, а затем отображаются настройки типа и формата.

---

#### Примечание

Если используется носитель с покрытием, прозрачная пленка или носитель с плотностью, не попадающей в диапазон от 75 г/м<sup>2</sup> до 105 г/м<sup>2</sup>, установите для лотка тип носителя.

---

- 18 Нажмите сенсорную клавишу **Выход**, чтобы принять настройки. Лоток готов к использованию.

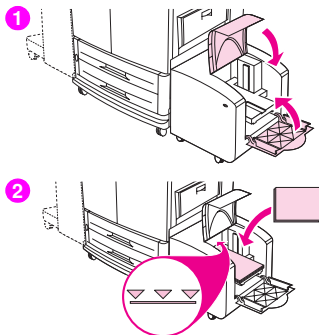

## Загрузка бокового входного лотка на 2000 листов (лоток 4)

Боковой входной лоток на 2000 листов (лоток 4) вмещает до 2000 листов носителя.

Боковой входной лоток на 2000 листов (лоток 4) поддерживает только носитель формата A4 и Letter. Если используется носитель с покрытием или носитель с плотностью, не попадающей в диапазон от 75 г/м<sup>2</sup> до 105 г/м<sup>2</sup> (от 20 до 28 ф.), установите для лотка тип носителя.

### ВНИМАНИЕ!

Во избежание замятий никогда не добавляйте и не удаляйте носитель из лотка во время печати из него.

Для загрузки носителя в боковой лоток на 2000 листов (лоток 4) используйте следующую процедуру.

- 1 Откройте верхнюю, а затем нижнюю дверцу.
- 2 Загрузите носитель стороной для печати вверх, длинным краем к MFP (коротким краем к MFP, если печатаются буклеты). Не загружайте лоток больше максимального объема, который ограничивается треугольниками на задней стенке бокового лотка (лотка 4).



<http://www.hp.com/go/clj9500mfp>

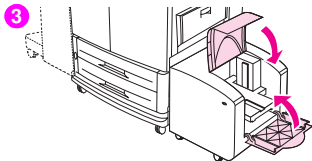

---

#### Примечание

Количество листов, которое можно загрузить, может изменяться в зависимости от типа носителя. Максимальное количество загружаемого носителя определяется по значкам треугольников.

Убедитесь, что углы носителя не загнуты.

Боковой лоток на 2000 листов (лоток 4) поддерживает носитель формата Letter, A4, A4-R и Letter-R.

---

- 3 Закройте нижнюю, а затем верхнюю дверцу.
- 4 Сообщение на панели управления предлагает выбрать необходимые тип и формат носителя.
- 5 Выделите необходимый формат и выберите его.
- 6 Выделите необходимый тип и выберите его.

## Установка и изменение формата и типа носителя для лотка

Для входных лотков устройства MFP можно настроить тип и формат. Во входные лотки можно загрузить разный носитель, а затем запрашивать необходимый носитель по типу или по формату.

**Примечание** Если ранее Вами использовались предыдущие модели принтеров или устройств MFP HP LaserJet, возможно, что Вы уже знаете, как настроить лоток 1 для использования в первом режиме или кассетном режиме. Чтобы настроить первый режим, установите для лотка 1 Формат = ЛЮБОЙ ФОРМАТ и Тип = ЛЮБОЙ. Чтобы настроить кассетный режим, установите для лотка 1 значение формата или типа, отличное от значения ЛЮБОЙ.

Для конфигурации лотков на панели управления устройства MFP воспользуйтесь следующими инструкциями. Лотки можно также настроить с компьютера с помощью встроенного Web-сервера.

### Для установки или изменения формата носителя для лотка 1 выполните следующие действия

- 1 Нажмите клавишу **МЕНЮ**.
- 2 Нажмите сенсорную клавишу **РАБОТА С БУМАГОЙ**.
- 3 Нажмите сенсорную клавишу **ФОРМАТ ЛОТКА 1**.
- 4 Нажмите сенсорную клавишу с форматом загруженной бумаги.
- 5 Нажмите сенсорную клавишу **ОК** для выхода из меню.



<http://www.hp.com/go/clj9500mfp>

## Установка стандартного формата для лотка 2, лотка 3 и бокового лотка на 2000 листов (лоток 4)

Устройство MFP автоматически определяет загруженный формат, поэтому задавать формат вручную не нужно.

### Для установки и изменения нестандартного формата для лотка 2 и лотка 3 выполните следующие действия

- 1 Убедитесь, что переключатель внутри настраиваемого лотка установлен в положение "Custom" (нестандартный).
- 2 Сообщение на панели управления предлагает указать формат бумаги.
- 3 Нажмите сенсорную клавишу с необходимой единицей измерения (**Миллимет.** или **Дюймы**). (По умолчанию используется **Миллимет.**, так как размеры на направляющих лотка приведены в миллиметрах.)
- 4 С помощью цифровой клавиатуры укажите для лотка размер по X (сверху вниз).
- 5 С помощью цифровой клавиатуры укажите для лотка размер по Y (слева направо).
- 6 Нажмите сенсорную клавишу **Выход**, чтобы выйти из меню.

## Для установки или изменения типа носителя для любого лотка, выполните следующие действия

- 1 Определите, какой тип носителя необходимо выбрать.
- 2 Нажмите клавишу **МЕНЮ**.
- 3 Нажмите сенсорную клавишу **РАБОТА С БУМАГОЙ**.
- 4 Нажмите сенсорную клавишу **ТИП ЛОТКА X**.
- 5 Нажмите сенсорную клавишу с типом, подходящим для используемого носителя.

**Примечание** По умолчанию используется обычная бумага.

- 6 Нажмите сенсорную клавишу **ВЫХОД**, чтобы выйти из меню.

 <http://www.hp.com/go/clj9500mfp>

# Копирование

Данное устройство MFP работает как автономное, стоящее отдельно цветное или черно-белое копировальное устройство—для создания копий Вам не нужно устанавливать программное обеспечение или включать компьютер. Настройки копирования можно легко изменить с помощью панели управления. Копировать оригиналы можно с помощью АПД или стекла сканера. Устройство MFP может обрабатывать задания копирования, печати и цифровой отправки одновременно.

В данной главе содержится информация о создании черно-белых и цветных копий, а также об изменении настроек копирования. Перед использованием функций копирования устройства MFP рекомендуется просмотреть раздел о работе панели управления. См. "Панель управления" на стр. 4 в главе 1.

## Расположение элементов на экране копирования

Информация о возможностях и клавишах экрана копирования приведена на рисунке и в таблице, приведенных ниже.

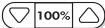

Возможности и клавиши	Функция
<b>?</b> (справка)	Предоставляет доступ к справке "Что это?" или "Как мне сделать."
ГОТОВ	Указывает, что устройство MFP готово к копированию. (На этой строке может появиться дополнительное сообщение о состоянии.)
ОПИСАТЬ ОРИГИНАЛ	Позволяет выбрать формат, тип, ориентацию, содержимое изображения и дополнительные возможности для копии оригинала.
ЦВЕТНЫЕ КОПИИ	Позволяет выбрать цветные копии.
ЧЕРНЫЕ КОПИИ	Позволяет выбрать черно-белые копии.
<b>Уменьшить/ Увеличить</b> 	Уменьшает или увеличивает размер копии.



<http://www.hp.com/go/clj9500mfp>

Возможности и клавиши	Функция
<b>Свет./Темн.</b> 	Увеличивает или уменьшает яркость копии.
<b>ПАРАМЕТРЫ КОПИРОВАНИЯ</b>	Отображает настройки, описывающие выходные параметры документа, например, формат бумаги, односторонняя/двусторонняя печать и сшивание.
<b>ПУСК</b>	Начинает копирование документа.
<b>НАЗАД</b>	На панели управления переходит к предыдущему экрану.
<b>ОТМЕНА</b>	Каждый экран низкого уровня (любой экран после главного) на сенсорном экране имеет параметр <b>ОТМЕНА</b> . Нажатие сенсорной клавиши <b>ОТМЕНА</b> отменяет любые сделанные изменения и выполняет переход к предыдущему экрану.
<b>ОК</b>	Каждый экран низкого уровня на сенсорном экране имеет параметр <b>Ок</b> . Нажатие сенсорной клавиши <b>Ок</b> подтверждает все сделанные изменения и выполняет переход к следующему экрану.

# Инструкции по копированию

Для носителя стандартного формата формат оригинала определяется автоматически при помещении документа на стекло сканера или в устройство АПД, а для копии используется соответствующий формат носителя. Функцию автоматического определения можно переопределить, указав входные (ОПИСАТЬ ОРИГИНАЛ) и выходные (ПАРАМЕТРЫ КОПИРОВАНИЯ) параметры с панели управления.

**Примечание** Используйте стекло сканера для копирования небольших, легких (менее 46 г/м<sup>2</sup> или 12 ф.) или имеющих нестандартный формат оригиналов, например, квитанций, газетных вырезок, фотографий, а также старых, блеклых, ценных или растрепавшихся документов. Стекло сканера также используется для копирования книг, журналов и руководств.

При использовании АПД можно создать до 999 копий документа. В устройство АПД можно загрузить до 50 листов носителя формата Ledger/A3 или 100 листов носителя формата Letter/A4 (в зависимости от толщины страниц).

В данном разделе находятся инструкции к следующим заданиям печати:

- Копирование с использованием настроек по умолчанию (удобное копирование)
- Копирование с использованием определенных пользователем настроек
- Копирование со стекла сканера
- Копирование с использованием устройства АПД
- Копирование книг
- Создание задания для копирования позднее



<http://www.hp.com/go/clj9500mfp>

## Копирование с использованием настроек по умолчанию (удобное копирование)

Ниже приведены настройки по умолчанию для копирования:

- Одна копия
- Оригиналы формата Letter или A4 и копия формата Letter

**Примечание** Устройство MFP автоматически определяет формат оригинала и создает копию того же формата. Если формат носителя не определяется, используется заводская настройка по умолчанию (Letter или A4).

- Черно-белое (можно выбрать цветное копирование)
- Ориентация страницы: книжная
- Колич. сторон: одна
- Содержим. страницы: смешанный (текст и графика)
- Режим задания: выкл.
- Плотная бумага: выкл.

## Создание цветных копий с использованием настроек по умолчанию

- 1 Поместите документ лицевой стороной вниз на стекло сканера или в устройство АПД.
- 2 Нажмите сенсорную клавишу **Копия**.
- 3 Выберите цветные копии.
- 4 Нажмите сенсорную клавишу **Пуск**.

## Создание черно-белых копий с использованием настроек по умолчанию

- 1 Поместите документ лицевой стороной вниз на стекло сканера или в устройство АПД.
- 2 Нажмите сенсорную клавишу **Копия**.
- 3 Выберите черно-белые копии.
- 4 Нажмите сенсорную клавишу **Пуск**.

## Копирование с использованием определенных пользователем настроек

Настройки для копий можно изменить, выполнив следующие действия.

## Создание копий с использованием настроек, отличных от настроек по умолчанию

- 1 Поместите оригинал лицевой стороной вниз на стекло сканера или в устройство АПД.
- 2 На панели управления нажмите значок копирования. На графическом дисплее появится экран копирования.
- 3 Нажмите сенсорную клавишу **ЦВЕТНОЙ** или **ЧЕРНО-БЕЛЫЙ**.
- 4 В области графического дисплея, используемой для изменения изображения, настройте контрастность и размер, используя полосу **СВЕТ./ТЕМН.** и параметр **УМЕНЬШИТЬ/УВЕЛИЧИТЬ**.
- 5 Нажмите сенсорную клавишу **ОПИСАТЬ ОРИГИНАЛ** для просмотра параметров. Можно выбрать параметры **БАЗОВЫЙ** или **ДОПОЛНИТЕЛЬНО**. После того как выбор сделан, нажмите сенсорную клавишу **ОК**.

**Примечание** Если на вкладке **Содержимое страницы** выбран параметр **Смешанный**, то на вкладке **Дополнительно** можно выбрать выделение контуров для текста или фотографии, или для текста или глянцевой фотографии.

### Вкладка "Базовый"

**РАЗМЕР**

**ОРИЕНТАЦИЯ СТРАНИЦЫ**

**КОЛИЧ. СТОРОН**

**СОДЕРЖИМОЕ СТРАНИЦЫ**

### Параметры

Выберите **Книга** или формат имеющегося оригинала.

Выберите **Книжная** или **Альбомная**.

Выберите **Односторонний** или **Двусторонний**.

Выберите **Текст**, **Фото**, **Фото, глянец** или **Смеш.**

**Вкладка "Дополнительно"****Параметры****ПЛОТНАЯ БУМАГА**

Выберите **Плотная бумага**, если оригинал находится на плотной бумаге и используется АПД.

**РЕЖИМ ЗАДАНИЙ**

Если выполняется объединение планшетных сканирований в отдельное задание, выберите **Режим задания**.

	<b>Описание</b>
Текст	Оптимизация, направленная на получения наилучшего качества текста.
Фото	Оптимизация для напечатанных или полутоновых изображений оригинала.
Фото, глянец.	Оптимизация для глянцевых фотографий и для фотографических оригиналов в непрерывных тонах.
Смеш.	Оптимизация для смешанных текста и графики.
Дополнит. (кнопка)	В смешанном режиме смещение оптимизации в сторону текста или в сторону графики.

- 6 Нажмите сенсорную клавишу **ПАРАМЕТРЫ КОПИРОВАНИЯ** для просмотра параметров. Для просмотра дополнительных параметров можно нажать вкладку **Дополнительно**.



<http://www.hp.com/go/clj9500mfp>

## Вкладка "Базовый"

РАЗМЕР

КОЛИЧ. СТОРОН

ОРИЕНТАЦ. ОБР. СТОР.

СТРАНИЦ НА ЛИСТЕ

## Параметры

Выберите **Авто** (формат носителя подгоняется под формат оригинала) или необходимый размер копии. Убедитесь, что в лоток был загружен носитель правильного формата.

Выберите **Односторонний** или **Двусторонний**.

Выберите **Обычный** или **Переверн.** (применяется при использовании режима копирования **Двусторонний**).

Выберите **1, 2, 4** или **Буклет**.

Если для числа страниц на листе выбрано **4**, то к ориентации страниц применяется упорядочивание "Z" или "N" и появляется параметр, позволяющий вокруг каждой маленькой страницы сделать рамку.

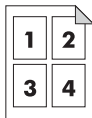

"Z" упорядочивание

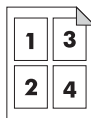

"N" упорядочивание

Границы

При печати нескольких страниц на листе выберите **Граница** или **Нет границы**.

СШИВАНИЕ

Параметры сшивания зависят от устройства окончательной обработки и выбранного формата носителя. Для сшивателя/укладчика на 3000 листов можно выбрать **Нет**, **Угол**, **1**, **2**, **3** или **6**. Для многофункционального устройства окончательной обработки можно выбрать **Нет**, **1**, **2** или **Буклет**.

#### Вкладка "Дополнительно"

#### Параметры

РАЗБ. ПО КОП.

Выберите **Разобран.** или **Неразобранн.**

ВЫХОДНОЙ ЛОТОК

Выбор приемника для устройства окончательной обработки.

СОХР. ЗАДАН.

Выберите **Вкл.**, чтобы данное задание копирования не печаталось, а сохранилось в устройстве MFP. Выберите **Выкл.**, чтобы выполнить задание как обычно. Более подробную информацию см. в разделе "Создание задания для копирования позднее" на стр. 45.

УЛУЧШЕНИЕ

Увеличивает или уменьшает резкость, а также удаляет фон.

МАСШТАБ. ДО РАЗМЕРА ЛИСТА

Выберите **Вкл.**, чтобы изображение немного уменьшилось и вошло в область печати.



<http://www.hp.com/go/clj9500mfp>

- 7 После окончания настройки нажмите сенсорную клавишу **Ок** для возврата к главному экрану копирования.

**Примечание** Значок страницы в области **Копия** графического дисплея показывает изображение копии.

- 8 С помощью цифровой клавиатуры укажите число копий и нажмите **Пуск**.

## Копирование со стекла сканера

Используйте стекло сканера для копирования небольших, легких (менее 46 г/м<sup>2</sup> или 12 ф.) или имеющих нестандартный формат оригиналов, например, квитанций, газетных вырезок, фотографий, а также старых или растрепавшихся документов. Стекло сканера также используется для копирования книг, журналов и руководств.

- 1 Поместите документ на стекло сканера лицевой стороной вниз.
- 2 При необходимости используйте любые изменения изображения и выберите любые настройки копирования. Для получения информации о доступных настройках см. "Копирование с использованием определенных пользователем настроек" на стр. 37.
- 3 Если создается только одна копия, нажмите **Пуск**. Если создаются несколько копий, с помощью цифровой клавиатуры выберите число копий (до 999), а затем нажмите **Пуск** для начала копирования.

## Копирование с использованием устройства АПД

При использовании устройства АПД можно создавать до 999 копий документа, содержащего до 100 страниц (в зависимости от толщины страниц).

- 1 Загрузите документ в устройство АПД лицевой стороной вниз. Устройство MFP может автоматически определять несколько стандартных форматов бумаги.
- 2 При необходимости используйте любые изменения изображения и выберите любые настройки копирования. Для получения информации о доступных настройках см. "Копирование с использованием определенных пользователем настроек" на стр. 37.

Если создается только одна копия, нажмите **Пуск**. Если создаются несколько копий, с помощью цифровой клавиатуры укажите необходимое число копий, а затем нажмите **Пуск**.



<http://www.hp.com/go/clj9500mfp>

## Копирование книг

Стекло сканера можно использовать для копирования книг.

- 1 Поместите книгу на стекло сканера лицевой стороной вниз.
- 2 Выровняйте книгу. Книга считается выровненной, если переплет книги находится на одной линии со значком книги в верхней части стекла сканера.
- 3 Нажмите сенсорную клавишу **Копия**.
- 4 Нажмите сенсорную клавишу **ОПИСАТЬ ОРИГИНАЛ**.
- 5 Выберите **Книга** в качестве формата.
- 6 Нажмите сенсорную клавишу **Ок**.

---

**Примечание** Можно пропустить страницу, нажав сенсорную клавишу **Пропустить стран.**, расположенную над значком страницы. Нажмите клавишу один раз для пропуска левой страницы или два раза для пропуска правой страницы. Для отмены пропуска страницы нажмите клавишу три раза. Если пропуск страницы с помощью клавиши **Пропустить стран.** не выполнялся, то скопированы будут левая и правая страницы.

---

- 7 Нажмите сенсорную клавишу **ПАРАМЕТРЫ КОПИРОВАНИЯ**.
- 8 Выберите любые необходимые параметры вывода. Выберите формат бумаги, самый близкий к формату копируемой книги.
- 9 Нажмите сенсорную клавишу **Ок**.
- 10 С помощью цифровой клавиатуры укажите необходимое число копий.
- 11 Нажмите **Пуск**.

## Создание задания для копирования позднее

Включение параметра сохраненного задания указывает на то, что задание копирования необходимо сохранить на жесткий диск устройства MFP, а печать этого задания будет выполнена позднее.

- 1 Выберите основные настройки копирования (см. "Копирование с использованием определенных пользователем настроек" на стр. 37).
- 2 Нажмите вкладку **Дополнительно**.
- 3 Для параметра **Хранимое задание** выберите значение **Вкл.**

Появится всплывающее диалоговое окно, запрашивающее **Имя пользователя**, **Имя задания** и персональный идентификационный номер (**PIN**), если это необходимо. При выборе **Имя пользователя** и **Имя задания** появляется клавиатура. **PIN** представляет собой номер из четырех цифр, который можно ввести с помощью цифровой клавиатуры.

- 4 Введите **Имя пользователя**.
- 5 Введите **Имя задания**.
- 6 Введите **PIN**, если необходимо управлять доступом к сохраненному заданию копирования.
- 7 Нажмите сенсорную клавишу **Ок**.
- 8 Нажмите **Пуск**.



<http://www.hp.com/go/clj9500mfp>

## Цветные или черно-белые копии

На начальном экране нажмите сенсорную клавишу **Копия** и нажмите круг, расположенный ниже элемента **ЦВЕТНОЙ** или **ЧЕРНО-БЕЛЫЙ**, чтобы выбрать необходимый тип копий. Если выбран параметр **ЦВЕТНОЙ**, элемент **ЦВЕТНЫЕ КОПИИ**: появляется в верхнем правом углу дисплея панели управления. Если выбран параметр **ЧЕРНО-БЕЛЫЙ**, элемент **ЧЕРНЫЕ КОПИИ**: появляется в верхнем правом углу дисплея панели управления.

## Уменьшение или увеличение

Устройство MFP имеет функцию автоматического масштабирования. Если формат бумаги оригинала отличается от формата бумаги копии, устройство MFP может автоматически определить это несоответствие форматов. Отсканированное изображение страницы оригинала автоматически уменьшается или увеличивается до соответствия формату бумаги копии. Автоматическое масштабирование можно переопределить, используя функцию уменьшения и увеличения.

Устройство MFP может уменьшать копии до 25% от их первоначального размера и увеличивать копии до 400% от их первоначального размера (200% при использовании АПД).

Для уменьшения или увеличения копий нажимайте стрелки на клавише **УМЕНЬШИТЬ/УВЕЛИЧИТЬ** до тех пор, пока не будет достигнут необходимый размер. Окно с процентами в центре клавиши **УМЕНЬШИТЬ/УВЕЛИЧИТЬ** указывает на процент уменьшения или увеличения. Можно также нажать сенсорную клавишу **100%**, чтобы появилась клавиатура и можно было ввести необходимое число. Нажмите сенсорную клавишу **Ок** для сохранения изменений.

## Настройка светлого/темного

Настроить светлой и темной составляющих в выводимых копиях можно с помощью нажатия стрелок полосы **Свет./Темн.**, находящейся на экране копирования по умолчанию.

## Улучшение документа

Нажмите вкладку **Параметры копирования** и вкладку **Дополнительно**, чтобы получить доступ к встроенному экрану улучшений, который позволяет настраивать степень удаления фона с изображения копии, а также увеличивать и уменьшать резкость копируемого изображения.

## Удаление фона

Если выполняется копирование документа, напечатанного на цветной бумаге, или бумага оригинала слишком тонкая и видно изображение на обратной стороне, можно улучшить качество копии, удалив фон. Степень удаления фона можно изменять с помощью нажатия стрелок на **Управление удалением фона**. Перемещайте ползунок в более светлую или темную область полосы **Управление удалением фона** для увеличения или уменьшения степени удаления фона.

## Резкость

**Управление резкостью** определяет параметр резкости, используемый устройством MFP при сканировании оригинала. Резкость влияет на контуры оригинала, таким образом размытый или мелкий текст и графика воспроизводятся более четко. Изменять резкость можно нажатием стрелок на полоске **Управление резкостью**.



<http://www.hp.com/go/clj9500mfp>

## Установка значений по умолчанию для копирования

Значениям по умолчанию для некоторых настроек копирования могут контролироваться администратором. Для установки или изменения следующих значений по умолчанию для копирования выполните следующие действия:

- 1 Нажмите сенсорную клавишу **МЕНЮ**.
- 2 Нажмите сенсорную клавишу **КОНФИГ. УСТР-ВА**.
- 3 Нажмите сенсорную клавишу **КОПИРОВАНИЕ**.
- 4 Выберите настройку копирования, которую необходимо изменить.

Настройка копирования	Описание
РЕЖИМ ЦВЕТА	Устанавливает для устройства MFP использование по умолчанию цветных или черно-белых копий.
КОЛИЧ. СТОРОН	Для каждой страницы копии может выполняться печать с одной стороны (односторонняя) или с двух сторон (двусторонняя).
РАЗОВРАТЬ	Если разбор по копиям выключен, каждая страница копируется отдельно. Если разбор по копиям включен, то для документа выполняется разбор по копиям.

Настройка копирования	Описание
КОПИЙ	Указывает количество создаваемых копий.
ПОДМЕНЮ СШИВАНИЯ	Появляется, если подсоединено устройство окончательной обработки с функцией сшивания.
РЕЗКОСТЬ	Указывает резкость копируемого изображения.
УДАЛЕНИЕ ФОНА	Указывает степень удаления фона при копировании изображения.

 <http://www.hp.com/go/clj9500mfp>

# Цифровая отправка и электронная почта

# 3

Для настройки встроенной функции отправки по электронной почте необходимо знать либо адрес IP или имя главного компьютера сервера SMTP (Simple Mail Transfer Protocol) в сети, либо воспользоваться параметром меню поиска серверов и попытаться найти сервер. Устройство MFP использует SMTP для отправки сообщений электронной почты с вложениями, содержащими отсканированное на устройстве MFP изображение.

Или можно настроить устройство MFP на использование LDAP (Lightweight Directory Access Protocol) для подключения к серверу каталогов, чтобы отправляемую с устройства MFP электронную почту можно было легко адресовать. Серверы каталогов содержат имена получателей (например, "Джон Смит") и связанные с ними адреса электронной почты (jsmith@hp.com).

Если устройство MFP настроено на использование LDAP, пользователи просто вводят первые несколько символов имени получателя. Устройство MFP ищет похожие имена на сервере каталогов и использует наиболее подходящее имя. В большинстве сред, для правильной настройки LDAP должен использоваться встроенный web-сервер.

**Примечание** Если адрес IP или имя главного компьютера серверов SMTP или LDAP в сети не известно, обратитесь за этой информацией к администратору сети или электронной почты.

- 1 Нажмите сенсорную клавишу **МЕНЮ**.
- 2 Нажмите сенсорную клавишу **КОНФИГУР. УСТР-ВА**.
- 3 Нажмите сенсорную клавишу **ОТПРАВКА**.
- 4 Нажмите сенсорную клавишу **ЭЛ. ПОЧТА**.



<http://www.hp.com/go/clj9500mfp>

- 5 Можно нажать сенсорную клавишу **ПОИСК ШЛЮЗОВ ОТПРАВКИ**, чтобы устройство MFP выполнило поиск серверов LDAP и SMTP в локальной сети. Если поиск выполнен успешно, перейдите к действию 8. В противном случае перейдите к действию 6.
- 6 Нажмите сенсорную клавишу **ШЛЮЗ SMTP** и введите адрес IP или имя главного компьютера сервера SMTP. Если доступен сервер LDAP, нажмите сенсорную клавишу **ШЛЮЗ LDAP** и введите адрес IP или имя главного компьютера сервера LDAP.
- 7 Нажмите сенсорную клавишу **Ок**.
- 8 Нажмите сенсорную клавишу **ТЕСТИР. ШЛЮЗОВ ОТПРАВКИ** для проверки конфигурации.

Устройство MFP обладает возможностями цветного сканирования и цифровой отправки. С помощью панели управления можно сканировать цветные и черно-белые документы, а также отправлять их на адрес электронной почты в виде вложений в сообщения электронной почты. Для использования цифровой отправки устройство MFP должно быть подключено к локальной сети (LAN). Устройство MFP подключается непосредственно к локальной сети с помощью платы Jetdirect ethernet. Содержащаяся в данной главе информация касается как сканирования, так и отправки, поскольку эти функции очень сильно взаимосвязаны друг с другом.

Цифровая отправка дает следующие преимущества:

- Отправка документов сразу на несколько адресов электронной почты, что экономит время и средства.
- Доставка цветных или черно-белых файлов. Файлы могут быть отправлены в различных форматах, поэтому использовать можно тот формат, с которым может работать получатель.
- Подтверждение о доставке электронной почты.

При использовании цифровой отправки документы сканируются в память устройства MFP и отправляются на один или несколько адресов электронной почты в виде вложения. Цифровые документы могут быть отправлены в нескольких графических форматах, например, PDF, JPEG и TIFF (см. "Изменение настроек" на стр. 56), что позволяет получателям обрабатывать эти документы в различных программах, соответствующих их потребностям. Полученные документы имеют качество, близкое к оригиналу, и могут быть напечатаны, сохранены или отправлены на другой адрес.

Программное обеспечение HP Digital Sender Module дополнительно предлагает возможности аутентификации пользователей в целях безопасности и сканирования в папку.



<http://www.hp.com/go/clj9500mfp>

## Отправка документов

Устройство MFP сканирует с разрешением 600 пикселей/дюйм (ppi). Устройство MFP сканирует как черно-белые, так и цветные оригиналы. Оригиналы можно помещать либо на стекло сканера, либо в устройство АПД. Стекло сканера подходит для сканирования всех форматов носителей, включая документы нестандартного формата, книги, сшитые документы, документы со сгибом и фотографии.

Можно использовать настройки по умолчанию или изменить настройки сканирования и форматы файлов. Ниже приведены настройки по умолчанию:

- Цветное сканирование
- Файл формата PDF (для просмотра вложения электронной почты получатель должен иметь средство просмотра Adobe® Acrobat® viewer)

## Отправка оригиналов формата Letter с использованием стекла сканера или устройства АПД

Для сканирования и отправки оригиналов формата Letter с использованием настроек по умолчанию устройства MFP используйте следующие инструкции.

- 1 Поместите документ на стекло сканера лицевой стороной вниз.

На сенсорном экране графического дисплея выполните следующие действия:

- 2 Нажмите сенсорную клавишу **ПАРАМЕТРЫ ОТПРАВКИ**.

Значения "Параметры отправки" заменяют значения параметра "Параметры копирования". Параметр уменьшения/увеличения пропадает, так как он неприменим к отправке.

- 3 При необходимости введите имя и пароль.
- 4 Нажмите сенсорную клавишу **Эл. почта**.
- 5 Нажмите сенсорную клавишу **От:** и с помощью появившейся клавиатуры введите свой адрес электронной почты.

**Примечание** Нажмите сенсорную клавишу , чтобы удалить неправильно набранные символы.

- 6 Нажмите сенсорную клавишу **Кому:** и введите адрес электронной почты получателя.
- 7 Нажмите сенсорную клавишу **Копия:** и введите адрес электронной почты получателей для отправки копии, если это необходимо. Если по адресу электронной почты необходимо отправить скрытую копию, нажмите сенсорную клавишу **СК:** и введите адрес получателя.
- 8 Нажмите сенсорную клавишу **Тема:** и введите тему сообщения электронной почты.
- 9 Измените любые необходимые настройки (см. "Изменение настроек" на стр. 56) с помощью нажатия сенсорной клавиши **ПАРАМЕТРЫ**. Нажмите сенсорную клавишу **Ок**.
- 10 Нажмите **Пуск**.

В строке состояния панели управления появляется сообщение **ВЫПОЛНЯЕТСЯ ЦИФРОВАЯ ОТПРАВКА ЗАДАНИЯ**.



<http://www.hp.com/go/clj9500mfp>

## Изменение настроек

Перед отправкой документа можно изменить следующие настройки:

- **Настройки сканирования:** выберите **Черно-белый** или **Цветной**.
- **Тип файла:** Выберите **PDF, TIFF, MTIFF** или **JPG**. Файлы могут передаваться по электронной почте в одном из следующих форматов:
  - **PDF:** Формат PDF используется по умолчанию и предоставляет наилучшее общее качество текста и графики. Однако для чтения файлов формата PDF у получателя должно быть установлено средство просмотра Adobe Acrobat viewer. При использовании данного формата создается одно вложение электронной почты, содержащее все отсканированные страницы.
  - **JPG:** Хотя файлы формата JPG имеют более низкое качество, чем у формата PDF, получатель может легко просматривать файлы JPG с помощью сетевого браузера. При использовании данного формата для каждой отсканированной страницы создается отдельное вложение электронной почты. Получатель может работать с файлами JPG и импортировать их в различные программы.
  - **TIFF:** TIFF представляет собой стандартный формат фалов, совместимый со многими компьютерными программами, с которым получатель может свободно работать. При использовании данного формата для каждой отсканированной страницы создается отдельное вложение электронной почты.
  - **MTIFF:** MTIFF представляет собой многостраничный TIFF, сохраняющий все отсканированные страницы в одно вложение электронной почты.

---

**Примечание** Файлы форматов MTIFF и PDF могут быть разбиты на несколько вложений электронной почты, если размер файла вложения электронной почты ограничивается сетью.

---

## Отправка документа нескольким получателям

Для отправки документа нескольким получателям используйте следующие инструкции.

- 1 Поместите документ лицевой стороной вниз на стекло сканера или в устройство АПД.
- 2 Нажмите сенсорную клавишу **ПАРАМЕТРЫ ОТПРАВКИ**.
- 3 Нажмите сенсорную клавишу **Эл. почта**.
- 4 Нажмите сенсорную клавишу **От:** и с помощью появившейся клавиатуры введите свой адрес электронной почты.
- 5 Нажмите сенсорную клавишу **Кому:** и введите адрес электронной почты первого получателя. После ввода первого адреса электронной почты, на экране клавиатуры нажмите сенсорную клавишу **ENTER**, чтобы вставить точку с запятой, а затем продолжайте вводить адреса электронной почты.
- 6 Для просмотра списка получателей нажмите сенсорную клавишу со стрелкой вниз в текстовой строке **Кому:**.
- 7 Нажмите сенсорную клавишу **Копия:** и введите адрес электронной почты получателей для отправки копии, если это необходимо. Если по адресу электронной почты необходимо отправить скрытую копию, нажмите сенсорную клавишу **СК:** и введите адрес получателя.
- 8 Нажмите сенсорную клавишу **Тема:** и введите тему сообщения электронной почты.
- 9 Нажмите сенсорную клавишу **Ок**.
- 10 Нажмите **Пуск**.

## Использование функции автозаполнения

При открытии экрана **Кому, Копия** или **От** в функции **Отправить по электр. почте**, включается функция автозаполнения. По мере ввода необходимого адреса или имени на экране клавиатуры, устройство MFP автоматически выполняет поиски в списке адресной книги и выводит первый совпадающий адрес в текстовой строке экрана клавиатуры. Можно выбрать это имя, нажав сенсорную клавишу **ENTER**, или продолжить ввод до нахождения функцией автозаполнения нужной записи. Если введен символ, не соответствующий ни одной записи адресной книги, текст автозаполнения удаляется, что указывает на ввод адреса, отсутствующего в адресной книге.

# Использование адресной книги

В личной адресной книге и локальной адресной книге хранятся часто используемые адреса электронной почты. Эти книги могут использоваться совместно на устройствах MFP, использующих один сервер для доступа к программному обеспечению HP MFP Digital Sending.

**Примечание** Адреса в личной и локальной адресных книгах можно удалять и добавлять, но для добавления адреса в личную адресную книгу пользователь должен пройти аутентификацию. Если аутентификация не выполнена, адреса добавляются в локальную адресную книгу.

Адресная книга активируется выбором значка адресной книги в диалоговом окне дисплея. Если выбрана кнопка **Все** или **Местное**, появляется кнопка **Измен.** Используйте кнопку **Измен.** для добавления или удаления элементов из адресной книги. Если выбрана кнопка **Измен.**, на дисплее панели управления появляются элементы **Адресная книга - Добавить** и **Адресная книга - Удалить**.

Кнопка **Назад** выполняет переход к предыдущему экрану.

В список получателей можно отправить с помощью функции адресной книги устройства MFP. За информацией о настройке списков адресов обратитесь к системному администратору.

## Создание списка получателей

На сенсорном экране графического дисплея выполните следующие действия:

- 1 Нажмите сенсорную клавишу **E-MAIL**.
- 2 Нажмите сенсорную клавишу **Кому**: для доступа к экрану клавиатуры.
- 3 Введите первую букву имени.

**Примечание** Устройство MFP использует первую запись списка адресов до ввода первой буквы имени.

- 4 Нажмите сенсорную клавишу  для доступа к адресной книге.
- 5 Перемещайтесь по адресной книге с помощью полосы прокрутки.
- 6 Выберите получателя, выделив его имя, и нажмите сенсорную клавишу **ДОБАВ**.

Можно также выбрать список рассылки, нажав сенсорную клавишу **ВСЕ** или **МЕСТНОЕ**, или добавить получателя из локального списка, нажав сенсорную клавишу **ЛОКАЛЬНО**. Выделите необходимые имена и нажмите сенсорную клавишу **ДОБАВ**, для добавления имени в список получателей.

Удалить получателя из списка можно, выделив его и нажав сенсорную клавишу **УДАЛИТЬ**.

- 7 Имена из списка получателей помещаются в текстовую строку экрана клавиатуры. При необходимости можно добавить получателя, которого нет в адресной книге. Для этого введите его адрес электронной почты с клавиатуры.
- 8 Нажмите сенсорную клавишу **ОК** на экране клавиатуры.
- 9 При необходимости заполните поля **КОПИЯ**: и **ТЕМА**: на экране отправки по электронной почте. Просмотреть список получателей можно с помощью нажатия сенсорной клавиши со стрелкой вниз в текстовой строке **Кому**.
- 10 Нажмите **ПУСК**.

# Факс

**Примечание** В некоторых странах/регионах дополнительная принадлежность HP LaserJet MFP Analog Fax Accessory 300 входит в стандартную поставку HP Color LaserJet 9500mfp. Для дополнительной принадлежности HP LaserJet MFP Analog Fax Accessory 300 необходима телекоммуникационная сертификация в стране/регионе. Для получения списка сертифицированных стран/регионов, допускающих наличие факса в стандартной поставке обратитесь к торговому представителю или посетите [www.hp.com/clj9500mfp/fax/countries-regions](http://www.hp.com/clj9500mfp/fax/countries-regions).

При настройке местоположения в необходимых параметрах факса некоторые страны/регионы поддерживаются, но для них нет пункта в списке "Расположение". Для таких дополнительных стран/регионов в списке "Расположение" можно выбрать другую страну/регион. В следующей таблице приведены дополнительные поддерживаемые страны/регионы, а также приемлемая страна/регион, которую можно выбрать для поддержки определенной страны/региона.

## Поддержка в стране/регионе

Для выбора страны/региона	Из списка расположений выберите данную страну/регион
Эстония	Норвегия, Швеция или Российская Федерация
Исландия	Дания, Норвегия или Швеция
Латвия	Норвегия, Швеция или Российская Федерация



<http://www.hp.com/go/clj9500mfp>

## Поддержка в стране/регионе

Для выбора страны/региона	Из списка расположений выберите данную страну/регион
Лихтенштейн	Австрия или Швейцария
Литва	Норвегия, Швеция или Российская Федерация
Марокко	Испания
Словения	Венгрия или Польша

Устройство MFP может работать в качестве автономного аналогового аппарата факсимильной связи. Содержащаяся в данной главе информация будет полезна при выполнении следующих задач:

- Выполнение начальной настройки конфигурации
- Отправка факсов
- Конфигурирование настроек факса
- Использование дополнительных функций факса
- Использование журналов и отчетов факса
- Устранение неполадок

**Примечание** Хотя устройство MFP также поддерживает передачу факсов по локальной сети с помощью утилиты настройки HP MFP Digital Sending Software, эта утилита поставляется дополнительно и не обсуждается в данной главе. Для получения информации о передаче факсов по локальной сети см. *Руководство пользователя HP MFP Digital Sending Software* или *Руководство по поддержке HP MFP Digital Sending Software*.

## Подключение факса к телефонной линии

При подключении факса к телефонной линии убедитесь, что это выделенная линия, не используемая никаким другим устройством. Линия должна быть аналоговой, поскольку при подключении к некоторым цифровым офисным АТС факс может работать неправильно. Если тип линии не известен, свяжитесь с поставщиком услуг связи.

**Примечание** Для обеспечения правильной работы факса используйте телефонный шнур, поставляемый вместе с факсом.

При подключении факса к телефонной розетке используйте следующие инструкции.

- 1 Найдите телефонный шнур, поставляемый с факсом. Один конец шнура воткните в телефонную розетку факса. Она расположена в задней части устройства MFP на плате форматтера, рядом с другими разъемами. Убедитесь в надежности подключения шнура к телефонной розетке факса.

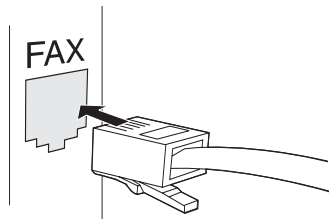

- 2 Для завершения установки воткните другой конец телефонного шнура до упора в телефонную розетку на стене.

**Примечание** Функция факса HP Color LaserJet 9500mfp *не* будет работать до тех пор, пока в соответствующих меню панели управления не будут введены необходимые элементы. См. "Установка необходимых настроек факса" на стр. 65.

## Проверка работы факса

Убедитесь, что факс устройства MFP работает, проверив дисплей панели управления устройства MFP. На экране должен появиться параметр факса. Но до тех пор, пока не будут установлены необходимые настройки, этот параметр выделен серым цветом, а поперек него идет текст "Не настроено". Для использования аналогового факса см. "Установка необходимых настроек факса" на стр. 65.

## Установка необходимых настроек факса

Чтобы воспользоваться факсом после его установки, необходимо установить следующие настройки:

- Дата и время
- Расположение (страна/регион)
- Шапка факса (номер телефона и название организации)

Эта информация будет использоваться в шапке факса, которая печатается на всех исходящих факсах.

**Примечание** В США и многих других странах/регионах настройка даты, времени, расположения, номера телефона и названия организации является законодательным требованием.

Поскольку факс получает некоторые из настроек от устройства MFP, значение может быть уже установлено. Проверьте это значение, чтобы убедиться в его правильности.

## Использование меню "Параметры факса"

Для установки необходимых настроек факса используйте меню **Параметры факса**. Чтобы открыть меню **Параметры факса**, на панели управления устройства MFP нажмите клавишу **МЕНЮ**.

**Примечание** Если Вы установили программное обеспечение HP MFP Digital Sending Software и включили передачу факсов по локальной сети, настройки факса в меню не появятся, поскольку они используются только для конфигурации аналогового факса. В один момент времени может использоваться только один тип факса, и только для этого факса на дисплее панели управления будут отображаться элементы управления. Если необходимо использовать аналоговый факс при включенной передаче факсов по локальной сети, используйте утилиту настройки HP MFP Digital Sending Software для отключения передачи факсов по локальной сети.

На следующем рисунке изображена панель управления с отображаемым параметром факса.

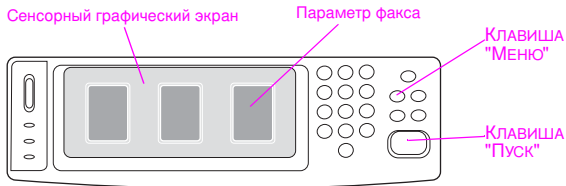

## Установка или проверка даты и времени

Дата и время факса имеют те же значения, что и у устройства MFP. Если устройство MFP включается впервые, будет выдан запрос на ввод этой информации.

### Для установки или проверки даты и времени выполните следующие действия

- 1 Нажмите клавишу **МЕНЮ**.
- 2 Выделите и нажмите **ФАКС**.
- 3 Выделите и нажмите **ТРЕБУЕТСЯ УСТАНОВКА ФАКСА**.
- 4 Выделите и нажмите **ДАТА/ВРЕМЯ**.
- 5 Выберите форматы даты и времени, а затем введите дату и время.

## Установка или проверка расположения

Настройка расположения указывает страну/регион, где находится устройство MFP. В данной настройке выбирается формат даты и времени, а также минимальное и максимальное количество звонков до ответа для страны/региона. Поскольку выполнение данной настройки в некоторых странах/регионах требуется законом, перед началом работы факса необходимо установить соответствующие значения. Если устройство MFP включается впервые, будет выдан запрос на ввод этой информации.



<http://www.hp.com/go/clj9500mfp>

## Для установки или проверки расположения выполните следующие действия

- 1 Нажмите клавишу **МЕНЮ**.
- 2 Выделите и нажмите **ФАКС**.
- 3 Выделите и нажмите **ТРЕБУЕТСЯ УСТАНОВКА ФАКСА**.
- 4 Выделите и нажмите **ЗАГОЛОВОК ФАКСА**.
- 5 Выделите и нажмите **РАСПОЛОЖЕНИЕ**.
- 6 Прокрутите список до появления Вашей страны/региона и нажмите ее/его.

## Установка или проверка шапки факса

Настройка шапки факса используется для установки номера телефона и названия организации, помещающихся в шапку факса. Данная информация необходима и должна быть установлена.

### Для проверки или изменения номера телефона и названия организации выполните следующие действия

- 1 Нажмите клавишу **МЕНЮ**.
- 2 Выделите и нажмите **ФАКС**.
- 3 Выделите и нажмите **ТРЕБУЕТСЯ УСТАНОВКА ФАКСА**.
- 4 Выделите и нажмите **ЗАГОЛОВОК ФАКСА**.
- 5 Выделите и нажмите **НОМЕР ТЕЛЕФОНА**.
- 6 Введите номер телефона и нажмите сенсорную клавишу **Ок**.
- 7 Нажмите сенсорную клавишу **НАЗВ. КОМПАНИИ**.
- 8 Введите имя организации и нажмите сенсорную клавишу **Ок**.

Если на дисплее панели управления появился параметр факса, а сообщение "Не настроено" *не* появилось, настройка окончена и функция факса доступна для использования.

 <http://www.hp.com/go/clj9500mfp>

## Экран функции факса

Используйте экран функции факса для отправления факсов. Для открытия этого экрана нажмите параметр факса, появившийся на дисплее панели управления устройства MFP.

**Примечание** Параметр телефонной книги появляется только при установке соответствующей функции в утилите настройки HP MFP Digital Sending Software.

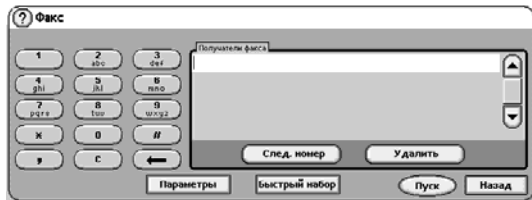

## Строка сообщений о состоянии

Во время отправки и приема факсов устройством MFP в строке состояния, расположенной в верхней части некоторых сенсорных экранов, отображается информация о состоянии, например, "Готов", "Получение стр." и "Отправлено стр."

# Отправка факсов

Для указания номеров для отправки факса используйте один из трех основных методов:

- Вводите номер вручную.
- Используйте быстрый набор.
- Указывайте номер с помощью телефонной книги (доступна, если установлена утилита настройки HP MFP Digital Sending Software и выполнено заполнение телефонной книги).

**Примечание** Для получения информации об отправке факса на экране нажмите сенсорную клавишу ?, чтобы открыть меню **Справка**, а затем в списке разделов справки нажмите сенсорную клавишу **ОТПРАВКА ФАКСА**.

Если для ввода номера используется цифровая клавиатура, включайте все паузы или другие номера, например, коды городов, коды доступа для номеров, находящихся за пределами системы офисной АТС (обычно 9 или 0), или префикс. Введя запятую (,), можно вставить двухсекундную паузу. Если для факса выполнена настройка автоматической вставки префикса, вводить префикс не нужно.

**Примечание** Факсы, передача которых не выполнена из-за того, что принимающий факс занят или не отвечает, удаляются из памяти.

## Отправка факса с помощью набора номера вручную

Для отправки факса с помощью набора номера вручную выполните следующую процедуру:

- 1 Поместите документ на стекло сканера или в устройство АПД.
- 2 На дисплее панели управления нажмите параметр **ФАКС**. Возможно, потребуется ввести имя пользователя и пароль.
- 3 Нажмите сенсорную клавишу **ПАРАМЕТРЫ**. Убедитесь, что настройки **Описать оригинал** соответствуют оригиналу. Доступны следующие настройки:
  - формат страницы (например, Letter или А4);
  - одно- или двусторонняя печать;
  - содержимое страницы (текст, смешанные текст и графика или графика и фото);
  - ориентация (альбомная или книжная).

Если настройки не соответствуют, выполните следующие действия:

- a Нажмите сенсорную клавишу **ОПИСАТЬ ОРИГИНАЛ**, чтобы открыть экран настроек оригинала.
- b Сделайте все необходимые для описания оригинала изменения.

**Примечание** Можно также сменить тип уведомления о состоянии факса (отправлен он или какая-либо ошибка помешала его отправке). Для этого нажмите параметр **ПАРАМЕТРЫ ФАКСА** чтобы просмотреть настройки уведомления, и внесите необходимые изменения. Это изменит настройку уведомления только для текущего факса.

- c После завершения настройки нажмите сенсорную клавишу **Ок** для возврата к экрану факса.

- 4 С помощью появившейся на дисплее панели управления клавиатуры введите номер телефона.

**Примечание** Если необходима двухсекундная пауза, введите после префикса (например, "9" или "0") запятую (,), что даст внутренней телефонной системе время на вызов внешней линии перед набором оставшейся части номера.

- 5 Для указания дополнительных номеров телефонов нажмите сенсорную клавишу **СЛЕД. НОМЕР**.

**Примечание** Для удаления номера из списка выделите его и нажмите сенсорную клавишу **УДАЛИТЬ**.

- 6 Нажмите сенсорную клавишу **ПУСК**, чтобы отправить факс. (Можно нажать клавишу **ПУСК** на сенсорном экране или нажать клавишу **ПУСК** на панели управления.)

**Примечание** При отправке факса он копируется в память. После сохранения всего документа факс отправляется и удаляется из памяти.



<http://www.hp.com/go/clj9500mfp>

## Отправка факса с помощью быстрого набора

Для отправки факса с помощью быстрого набора номера выполните следующую процедуру:

**Примечание** Перед отправкой факса с помощью быстрого набора необходимо создать номер быстрого набора. Для получения информации о создании одного номера быстрого набора или целой группы быстрого набора см. "Для создания быстрого набора выполните следующие действия" на стр. 78.

- 1 Выполните действия с 1 по 3 в процедуре "Отправка факса с помощью набора номера вручную" на стр. 72.
- 2 Выделите и нажмите **БЫСТРЫЙ НАБОР**.
- 3 Нажмите флажок перед именем быстрого набора, на которое необходимо отправить факс.
- 4 Нажмите сенсорную клавишу **Ок**. Имя быстрого набора должно присутствовать в списке на экране получателей факса.
- 5 Нажмите сенсорную клавишу **ПУСК**, чтобы отправить факс. (Можно нажать клавишу **ПУСК** на сенсорном экране или нажать клавишу **ПУСК** на панели управления.)

## Отправка факса с помощью номеров из телефонной книги

Функция телефонной книги факса доступна только в том случае, если устройство MFP настроено на использование утилиты настройки HP MFP Digital Sending.

Если устройство MFP не настроено на использование данного программного обеспечения, клавиша **Телеф. книга** не появится. Для получения информации о настройке устройства MFP на использование программы настройки HP MFP Digital Sending Configuration см. *Руководство пользователя HP MFP Digital Sending Software* или *Руководство по поддержке HP MFP Digital Sending Software*.

Если в утилите настройки HP MFP Digital Sending включена аутентификация, личные номера факсов из списка контактов Microsoft Exchange появятся в телефонной книге.

**Примечание** На данном устройстве нельзя ни удалять номера факсов из телефонной книги, ни добавлять их в нее. Добавлять и удалять номера факсов можно только с помощью диспетчера адресных книг (ABM) на сервере цифровой передачи или изменением списка контактов.



<http://www.hp.com/go/clj9500mfp>

Если на устройстве MFP установлена утилита настройки HP MFP Digital Sending, то для отправки факса с использованием телефонной книги можно использовать следующую процедуру.

- 1 Выполните действия с 1 по 3 в процедуре "Отправка факса с помощью набора номера вручную" на стр. 72.
- 2 Выделите и нажмите **ТЕЛЕФ. КНИГА**.
- 3 Выделите имя или номер в списке и нажмите сенсорную клавишу **ДОБАВ.**, чтобы поместить имя или номер в окно. Добавить можно столько имен и номеров, сколько необходимо.
- 4 Нажмите сенсорную клавишу **СВЕДЕНИЯ**, чтобы просмотреть для выбранной записи электронной почты номер факса или список из номеров факсов. Параметр **ПЕРСОНАЛЬНЫЙ** показывает телефонной книге только записи из списка контактов пользователя. Параметр **ВСЕ** предоставляет объединенный список общих записей факса и личных записей из списка контактов.
- 5 Нажмите сенсорную клавишу **Ок** для возврата к экрану факса. Список имен факсов появляется в окне получателей.
- 6 Нажмите сенсорную клавишу **ПУСК**, чтобы отправить факс. (Можно нажать клавишу **ПУСК** на сенсорном экране или нажать клавишу **ПУСК** на панели управления.)

# Отмена отправки факса

## Отмена текущей передачи факса

Меню **Отмена текущей передачи** появляется только во время исходящего звонка факса.

**Примечание** Операция отмены может занять до 30 секунд.

- 1 Нажмите клавишу **МЕНЮ**.
- 2 Нажмите сенсорную клавишу **ФАКС**.
- 3 Выделите и нажмите **ОТМЕНА ТЕКУЩЕЙ ПЕРЕДАЧИ**.

**Примечание** Во время удаления факса (факсов) в строке состояния появляется сообщение "Отмена факса".



<http://www.hp.com/go/clj9500mfp>

## Отмена всех ожидающих факсов

Данная функция удаляет все исходящие факсы, находящиеся в памяти. Однако факс, процесс передачи которого уже начался, не удаляется.

**Примечание** Если в памяти находятся любые исходящие факсы, ожидающие своей очереди, они удаляются тоже.

- 1 Нажмите клавишу **МЕНЮ**.
- 2 Нажмите сенсорную клавишу **ФАКС**.
- 3 Выделите и нажмите **ОТМЕНИТЬ ВСЕ ОЖИДАЕМЫЕ ПЕРЕДАЧИ**.

## Быстрый набор

Используйте быстрый набор для того, чтобы назначить имя быстрого набора отдельному номеру или группе номеров. Факс на этот номер (номера) можно отправить, выбрав имя быстрого набора.

### Для создания быстрого набора выполните следующие действия

- 1 Нажмите параметр **ФАКС**.
- 2 Нажмите сенсорную клавишу **БЫСТРЫЙ НАБОР**.

- 3 Нажмите вкладку **Измен.**
- 4 Нажмите параметр **Нов. БЫСТРЫЙ НАБОР.**
- 5 С помощью клавиатуры панели управления введите номер. Если необходимо указать более одного номера, нажмите сенсорную клавишу **След. номер** и укажите другой номер. Повторяйте данное действие до тех пор, пока не будут заданы все номера для быстрого набора.
- 6 Нажмите сенсорную клавишу **Имя.**
- 7 Введите имя быстрого набора с помощью клавиатуры панели управления.
- 8 Нажмите сенсорную клавишу **Ок.**

**Примечание** После создания группы быстрого набора добавлять и удалять из нее отдельные номера нельзя.

## Для удаления быстрого набора выполните следующие действия

- 1 Нажмите параметр **ФАКС.**
- 2 Нажмите сенсорную клавишу **БЫСТРЫЙ НАБОР.**
- 3 Нажмите вкладку **Измен.**
- 4 Нажмите параметр **УДАЛИТЕ БЫСТРЫЙ НАБОР.**
- 5 Нажмите флажок перед быстрым набором, который необходимо удалить. Возможно, что для поиска имени быстрого набора придется выполнить прокрутку вверх или вниз. Для удаления нескольких групп быстрого набора установите флажок напротив других имен.
- 6 Нажмите сенсорную клавишу **Удалить.**



<http://www.hp.com/go/clj9500mfp>

- 7 Нажмите сенсорную клавишу **Да**.
- 8 Нажмите сенсорную клавишу **Ок**.

## Изменение настройки резкости

Используйте настройку "Резкость" для указания разрешения, используемого сканером при сканировании оригиналов устройством MFP. Резкость влияет на контуры оригинала, таким образом размытый или мелкий текст и графика воспроизводятся более четко.

**Примечание** Повышение резкости приводит к увеличению разрешения, что в свою очередь приводит к увеличению времени передачи.

### Для изменения настройки резкости выполните следующие действия

- 1 Нажмите параметр **ФАКС**.
- 2 Нажмите сенсорную клавишу **ПАРАМЕТРЫ**.
- 3 Нажмите параметр **ПАРАМЕТРЫ ФАКСА**.
- 4 На вкладке **Улучшение** нажмите стрелку влево для уменьшения резкости изображения или стрелку вправо для ее увеличения.
- 5 Нажмите сенсорную клавишу **Ок**.

# Изменение настройки фона

Если передаваемый по факсу документ напечатан на цветной бумаге, можно улучшить качество передаваемой копии, удалив фон, который может приводить к появлению штрихов или размытых участков.

## Для изменения настройки фона выполните следующие действия

- 1 Нажмите параметр **ФАКС**.
- 2 Нажмите сенсорную клавишу **ПАРАМЕТРЫ**.
- 3 Нажмите параметр **ПАРАМЕТРЫ ФАКСА**.
- 4 На вкладке **Улучшение** нажмите стрелку влево для увеличения присутствия фона или стрелку вправо для его уменьшения.
- 5 Нажмите сенсорную клавишу **Ок**.



<http://www.hp.com/go/clj9500mfp>

## Изменение настройки светлого/темного

Настройка светлого/темного указывает на то, насколько темным или светлым будет передаваемое изображение на аппарате факсимильной связи получателя.

### Для изменения настройки светлого/темного выполните следующие действия

- 1 Нажмите параметр **ФАКС**.
- 2 Нажмите сенсорную клавишу **ПАРАМЕТРЫ**.
- 3 Нажмите стрелку Свет. для осветления изображения или нажмите стрелку Темн. для затемнения изображения.
- 4 Нажмите сенсорную клавишу **ОК**.

# Прием факсов

При приеме факсов аппарат факсимильной связи перед печатью сохраняет их в памяти. После сохранения всего факса, он печатается и удаляется из памяти. Однако при использовании печати факсов по расписанию все входящие факсы сохраняются в памяти и не распечатываются. Если печать факсов по расписанию была сначала включена, а затем отключена, выполняется печать всех сохраненных факсов.

Для изменения способа приема факсов можно изменить настройки приема факсов по умолчанию:

- Выбрать число звонков до ответа.
- Печатать на факсах дату, время и номера страниц (маркировка).
- Выбрать входной лоток для бумаги и целевой приемник.
- Пересылать факсы на другой номер.
- Блокировать факсы с определенных номеров.
- Выполнять печать факсов по расписанию.

**Примечание** Отменить входящие факсы нельзя.



<http://www.hp.com/go/clj9500mfp>

## Создание дополнительных настроек факса

Если настроек, необходимых для работы факса, не достаточно и необходимо создание дополнительных настроек, используйте приведенные ниже процедуры.

**Примечание** В зависимости от возможностей и настроек метода факсимильной связи некоторые из этих параметров могут отсутствовать или быть недоступными для настройки.

Следующие настройки не рассматриваются в данном руководстве (информацию по ним можно найти в *Справочном руководстве пользователя* на компакт-диске):

- Настройка режима исправления ошибок
- Настройка режима сжатия JBIG
- Настройка наложения шапки
- Настройка режима дозвона
- Настройка интервала повторного набора
- Настройка определения тонального сигнала
- Маркировка принятых факсов
- Настройка параметра автомасштабирования

## Настройка громкости модема

При установке громкости модема используйте следующую процедуру.

### Для установки громкости модема выполните следующие действия

- 1 Нажмите клавишу **МЕНЮ**.
- 2 Нажмите сенсорную клавишу **ФАКС**.
- 3 Выделите и нажмите **ДОПОЛНИТЕЛЬНАЯ УСТАНОВКА ФАКСА**.
- 4 Выделите и нажмите **ГРОМКОСТЬ МОДЕМА**.
- 5 Выделите и нажмите **ВЫКЛ.**, **СРЕДНЕ** (используется по умолчанию) или **ГРОМКО**.

## Настройка громкости звонка

При установке громкости звонка локального факса используйте следующую процедуру.

### Для установки громкости звонка выполните следующие действия

- 1 Нажмите клавишу **МЕНЮ**.
- 2 Нажмите сенсорную клавишу **ФАКС**.
- 3 Выделите и нажмите **ДОПОЛНИТЕЛЬНАЯ УСТАНОВКА ФАКСА**.



<http://www.hp.com/go/clj9500mfp>

- 4 Выделите и нажмите **ГРОМК. ЗВОНКА**.
- 5 Выделите и нажмите **ВЫКЛ., СРЕДНЕ** (используется по умолчанию) или **ГРОМКО**.

## Настройка разрешения исходящего факса

Используйте данную настройку, чтобы установить разрешение исходящих факсов. Аппарат факсимильной связи, с которого отправляется факс, определяет максимальное разрешение, поддерживаемое принимающим аппаратом факсимильной связи, а затем использует разрешение, выбранное на основе данной настройки и информации, полученной о принимающем аппарате.

**Примечание** Если факс имеет ширину более 8,5 дюймов, аппарат факсимильной связи автоматически выберет высокое или стандартное разрешение, чтобы уменьшить время передачи.

## Для настройки разрешения исходящего факса выполните следующие действия

- 1 Нажмите клавишу **МЕНЮ**.
- 2 Нажмите сенсорную клавишу **ФАКС**.
- 3 Выделите и нажмите **ОТПРАВКА ФАКСА**.
- 4 Выделите и нажмите **РАЗРЕШЕНИЕ ПО УМОЛЧ**.
- 5 Для выбора разрешения нажмите сенсорную клавишу **СТАНДАРТ** (200 на 100 т/д), **ВЫСОКОЕ** (200 на 200 т/д; используется по умолчанию) или **СУПЕРВЫСОКОЕ** (300 на 300 т/д).

**Примечание** Чем выше разрешение, тем больше потребуется времени на передачу.



<http://www.hp.com/go/clj9500mfp>

## Настройка параметров набора и определения

Используйте следующие процедуры для установки кода набора, параметров повторного набора или определения тонального сигнала.

### Настройка кода набора

Используйте настройку кода набора для указания префикса (например, "9" для доступа ко внешней линии), который автоматически добавляется ко всем номерам телефонов при их наборе.

### Для установки кода набора выполните следующие действия

**Примечание** Возможно, что между префиксом и номером телефона потребуется вставить паузу. Чтобы вставить двухсекундную паузу, введите запятую (,).

- 1 Нажмите клавишу **МЕНЮ**.
- 2 Нажмите сенсорную клавишу **ФАКС**.
- 3 Выделите и нажмите **ОТПРАВКА ФАКСА**.
- 4 Выделите и нажмите **ПРЕФИКС НАБОРА**.

- 5 Нажмите сенсорную клавишу **Выкл.** (используется по умолчанию), чтобы не использовать код набора, или сенсорную клавишу **НЕСТД.**, чтобы отобразить на дисплее панели управления клавиатуру и ввести префикс.
- 6 Введите один или несколько кодов набора, а затем нажмите сенсорную клавишу **Ок.**

## Настройка функции повторного набора занятого номера

Настройка повторного набора занятого номера указывает количество повторных наборов факсом (от 0 до 9) занятого номера. Интервал между попытками устанавливается в настройке интервала повторного набора.

### Для установки повторного набора занятого номера выполните следующие действия

- 1 Нажмите клавишу **МЕНЮ.**
- 2 Нажмите сенсорную клавишу **ФАКС.**
- 3 Выделите и нажмите **ОТПРАВКА ФАКСА.**
- 4 Выделите и нажмите **ПОВТОР ПРИ ЗАНЯТОСТИ.**
- 5 Выделите и нажмите число попыток повторного набора (по умолчанию используется 3), а затем нажмите сенсорную клавишу **Ок.**



<http://www.hp.com/go/clj9500mfp>

## Настройка лотка для бумаги

Настройка лотка для бумаги позволяет выбрать лоток устройства MFP, из которого следует брать бумагу при печати факсов.

### Чтобы выбрать лоток для бумаги, выполните следующие действия

- 1 Нажмите клавишу **МЕНЮ**.
- 2 Нажмите сенсорную клавишу **ФАКС**.
- 3 Выделите и нажмите **ПОЛУЧЕНИЕ ФАКСА**.
- 4 Выделите и нажмите **ЛОТОК ДЛЯ БУМАГИ ФАКСА**.
- 5 Выделите и нажмите номер лотка (по умолчанию=0), а затем нажмите сенсорную клавишу **ОК**.

# Настройка целевого приемника

Настройка целевого приемника указывает приемник устройства MFP, в который будут помещаться напечатанные факсы.

## Для установки целевого приемника выполните следующие действия

- 1 Нажмите клавишу **МЕНЮ**.
- 2 Нажмите сенсорную клавишу **ФАКС**.
- 3 Выделите и нажмите **ПОЛУЧЕНИЕ ФАКСА**.
- 4 Выделите и нажмите **ЦЕЛЕВОЙ ПРИЕМНИК ФАКСА**.
- 5 Выделите и нажмите номер приемника (по умолчанию=0), а затем нажмите сенсорную клавишу **ОК**.



<http://www.hp.com/go/clj9500mfp>

## Устранение неисправностей факса

Для определения любых возникших с факсом проблем используйте следующий контрольный список.

- **Вы используете телефонный шнур, поставляемый с устройством MFP?**  
Работоспособность факса была проверена при использовании поставляемого телефонного шнура для обеспечения соответствия спецификациям RJ11. Не используйте другой телефонный шнур. Для работы аналогового факса необходим аналоговый телефонный шнур. Необходимо также подключение к аналоговой телефонной линии.
- **Вставлен ли разъем факса/телефонной линии в розетку факса?**  
Убедитесь, что телефонный разъем надежно вставлен в розетку. Вставлять его необходимо полностью, до фиксации.
- **Работает ли телефонная розетка на стене?**  
Убедитесь в наличии тонового сигнала, подсоединив к телефонной розетке на стене телефон. Слышен ли тоновый сигнал, можно ли сделать телефонный звонок?

## Какая телефонная линия используется?

- **Выделенная линия:** для отправки и приема факсов назначается стандартный телефонный номер или номер факса.
- **Система офисной АТС:** телефонная система для корпоративной среды. Стандартные домашние телефоны и факс используют аналоговый телефонный сигнал. Некоторые системы офисных АТС являются цифровыми и могут быть несовместимыми с факсом. Для отправления и приема факсов необходим доступ к стандартной аналоговой телефонной линии.

- **Вспомогательные линии:** переключение нового звонка на следующую доступную линию, если первая входящая линия занята. Постарайтесь подключить факс к первой входящей телефонной линии. Факс ответит после того, как телефон прозвонит столько раз, сколько установлено в настройке количества звонков до ответа.

**Примечание** Вспомогательные линии могут вызвать проблемы с приемом факсов. Компания HP рекомендует *не* использовать вспомогательные линии.

## Используется ли устройство разветвления линии?

Параллельные или "Т-образные" устройства разветвления телефонных линий не должны использоваться совместно с факсом, поскольку они могут снижать качество телефонного сигнала.

## Используется ли устройство защиты от перенапряжений?

Устройство защиты от перенапряжений может располагаться между факсом и стеной розеткой для защиты факса от электрической энергии, проходящей по телефонным линиям. Эти устройства могут вызвать проблемы со связью из-за снижения качества телефонного сигнала. Если при использовании одного из таких устройств возникают проблемы с отправкой и приемом факсов, подключите факс к телефонной розетке на стене напрямую, чтобы определить, что проблема вызвана именно устройством защиты от перенапряжений.

## Используется ли услуга голосовых сообщений или автоответчика?

Если настройка числа звонков до ответа для службы сообщений имеет меньшее значение, чем соответствующая настройка для факса, на звонок отвечает служба сообщений, а аппарат факсимильной связи не может принимать факсы. Если настройка числа звонков до ответа для факса имеет меньшее значение, чем соответствующая настройка для службы сообщений, на все звонки отвечает аппарат факсимильной связи, а в службу сообщений не направляется ни одного звонка.

## Проверка состояния факса

Если аналоговый факс не работает, распечатайте страницу дополнительной принадлежности факса. Для печати этой страницы выполните следующие действия:

- 1 Нажмите клавишу **МЕНЮ**.
- 2 Выделите и нажмите **СТРАНИЦА ИНФОРМАЦИИ**.
- 3 Выделите и нажмите **ПЕЧАТЬ КОНФИГУРАЦИИ**.
- 4 На странице дополнительной принадлежности факса под заголовком "Информация об аппаратном обеспечении" проверьте элемент "Состояние модема".

В следующей таблице приведены состояния и возможные решения.

ФУНКЦИОНИРУЕТ / ВКЛЮЧ. <sup>1</sup> -	Аналоговый факс установлен и готов к работе.
ФУНКЦИОНИРУЕТ/ ВЫКЛЮЧ. <sup>1</sup> -	Факс установлен и находится в рабочем состоянии. Но при этом в утилите HP Digital Sending либо была выключена функция факса устройства MFP, либо была включена передача факсов по локальной сети. При включении передачи факса по локальной сети функция аналогового факса отключается. В определенный момент времени может быть включена только одна функция факсимильной связи (либо передача факса по локальной сети, либо аналоговый факс).
НЕ ФУНКЦИОНИР. / ВКЛЮЧ./ВЫКЛЮЧ. <sup>1</sup>	Обнаружен сбой микропрограммы. Необходимо загрузить микропрограмму.
ПОВРЕЖДЕН / ВКЛЮЧ./ВЫКЛЮЧ. <sup>1</sup>	Произошел сбой факса. Переустановите плату факса и убедитесь, что не погнулись контакты. Если все равно отображается состояние "ПОВРЕЖДЕН", замените плату аналогового факса.

1 - "ВКЛЮЧ." означает, что аналоговый факс включен. "ВЫКЛЮЧ." означает, что включена передача факсов по локальной сети, а аналоговый факс выключен.



<http://www.hp.com/go/clj9500mfp>

## Функция факса не работает

Для поиска и устранения неисправностей факса используйте следующую таблицу.

Проблема	Причина	Решение
Факс установлен, но соответствующий параметр не отображается на дисплее панели управления устройства MFP.	Функция аналогового факса была отключена в утилите HP Digital Sending Software.	Воспользуйтесь утилитой HP Digital Sending Software для включения функции аналогового факса.
	Факс работает неправильно.	Проверьте состояние факса. См. "Проверка состояния факса" на стр. 94. Если отображается состояние "НЕ ФУНКЦИОНИР", может потребоваться установка новой микропрограммы. Если плата была установлена недавно и отображается состояние "ПОВРЕЖДЕН", попробуйте переустановить плату, а также убедитесь в отсутствии погнутых контактов. Если плата установлена правильно, а для состояния все равно отображается значение "ПОВРЕЖДЕН", может потребоваться замена платы.
	Неисправна плата форматтера.	Обратитесь к представителю сервисной службы компании HP.

<b>Проблема</b>	<b>Причина</b>	<b>Решение</b>
Меню факса не отображаются на дисплее панели управления устройства MFP.	Включена передача факсов по локальной сети.	Устройство работает правильно. Если в программном обеспечении HP Digital Sending Software включена передача факсов по локальной сети, аналоговый факс выключается и меню, используемые только для аналогового факса, не отображаются.



## Общие проблемы с факсом

Для устранения возникающих с факсом проблем используйте следующую таблицу.

Проблема	Причина	Рекомендуемое действие
Факс не передается.	Включен режим JBIG, а принимаемый факс не поддерживает данную функцию.	Выключите JBIG. Для получения дополнительной информации см. главу 4 в <i>Справочном руководстве пользователя</i> на компакт-диске.
В строке сообщений о состоянии отображается сообщение <b>НЕДОСТАТОЧНО ПАМЯТИ</b> .	Диск для хранения информации устройства MFP переполнен.	Удалите с диска несколько файлов.
Фотография печатается с плохим качеством или в виде серого прямоугольника.	Неправильная настройка режима <b>Содержим. страницы</b> .	Попробуйте установить для режима <b>Содержимое страницы</b> значения <b>Графика</b> или <b>Текст и графика</b> . См. "Отправка факса с помощью набора номера вручную" на стр. 72.

Проблема	Причина	Рекомендуемое действие
Факс был передан, не смотря на то, что передача была отменена нажатием клавиши <b>Отмена</b> на клавиатуре устройства MFP.	Клавиша <b>Отмена</b> на клавиатуре не отменяет передачу факса.	Для отмены факсов используйте меню <b>Факс</b> . См. "Отмена отправки факса" на стр. 77.
Не появляется телефонная книга.	Не включена функция телефонной книги.	Для включения этой функции используйте утилиту настройки HP MFP Digital Sending Software.
Настройки факса не доступны в программе HP Web Jetadmin.	Настройки факса в программе HP Web Jetadmin расположены в меню <b>Параметры цифровой отправки</b> .	Щелкните на меню <b>Параметры цифровой отправки</b> , а затем на <b>Отправить на факс</b> .
При включенном наложении шапка добавляется к верхней части страницы.	Если факс переадресовывался, то при включенном наложении шапка будет добавлена в верхнюю часть страницы.	Действий со стороны пользователя не требуется.



Проблема	Причина	Рекомендуемое действие
В окне получателей находятся и номера, и имена.	Отображение имен вперемешку с номерами нормально; все зависит от того, откуда они взяты. В телефонной книге выводится список имен, а во всех других базах данных - списки номеров.	Действий со стороны пользователя не требуется.
Печать отчета о звонках факса выполняется в нежелательное время, даже если используется печать факсов по расписанию.	Печать факсов по расписанию не управляет печатью отчета о звонках факса. Необходимо изменить настройки отчета о звонках факса.	Укажите время, когда должна выполняться печать отчета о звонках факса.
Одностраничный факс печатается на двух страницах.	К верхней части страницы была добавлена шапка, отодвинув текст на вторую страницу.	Для печати всех одностраничных факсов на одной странице установите для шапки режим наложения. Для получения дополнительной информации см. главу 4 в <i>Справочном руководстве пользователя</i> на компакт-диске.

Проблема	Причина	Рекомендуемое действие
В процессе отправки факса перестает подаваться бумага.	Возможно, что в устройстве ADF произошло замятие.	См. "Замятие в области крышки устройства автоматической подачи документов (АПД)" на стр. 255.
Издаваемые факсом звуки слишком громкие или слишком тихие.	Необходимо изменить настройку громкости.	Для получения дополнительной информации об изменении настроек громкости см. главу 4 в <i>Справочном руководстве пользователя</i> на компакт-диске.



<http://www.hp.com/go/clj9500mfp>

## Проблемы при приеме факсов

Для устранения проблем, возникающих при приеме факсов, используйте следующую таблицу.

Проблема	Причина	Решение
Аппарат факсимильной связи не отвечает на входящие звонки факсов (факсы не обнаружены).	Возможно, что неправильно выполнена настройка числа звонков до ответа.	Проверьте настройку числа звонков до ответа. Для получения дополнительной информации см. главу 4 в <i>Справочном руководстве пользователя</i> на компакт-диске.

Проблема	Причина	Решение
Аппарат факсимильной связи не отвечает на входящие звонки факсов (факсы не обнаружены) (продолжение).	Возможно, что телефонный шнур не работает или подключен неправильно.	Для получения информации об установке см. "Подключение факса к телефонной линии" на стр. 63. Убедитесь, что используется именно поставляемый с факсом телефонный шнур.
	Возможно, неисправна телефонная линия.	Отключите факс от телефонной розетки на стене и подключите к ней телефон. Чтобы убедиться в работоспособности телефонной линии, попытайтесь сделать телефонный звонок.
	Отвечать на звонки факсу может мешать служба голосовых сообщений.	Выполните одно из следующих действий: Отключите службу сообщений. Используйте для звонков факсов выделенную линию. Уменьшите число звонко до ответа для факса, чтобы оно имело значение ниже, чем и соответствующего параметра для голосовой почты (для получения дополнительной информации см. главу 4 <i>Справочного руководства пользователя</i> на компакт-диске).



<http://www.hp.com/go/clj9500mfp>

Проблема	Причина	Решение
Передача или прием факсов осуществляется очень медленно.	Возможно, что отправляется или принимается очень сложный факс, например, содержащий много графики.	На отправку и прием таких факсов необходимо значительно больше времени.
	Принимающий аппарат факсимильной связи может иметь низкую скорость модема.	Факс отправляется с максимальной скоростью, поддерживаемой принимающим аппаратом факсимильной связи.
	Отправляемый или принимаемый факс имеет очень большое разрешение. При высоком разрешении обычно повышается качество, но требуется больше времени на пересылку.	Если Вы получаете факс, позвоните отправителю и попросите уменьшить разрешение и отправить факс еще раз.  Если Вы отправляете факс, уменьшите разрешение (см. "Настройка разрешения исходящего факса" на стр. 86) и измените настройку режима <b>Содержимое страницы</b> (см. "Отправка факса с помощью набора номера вручную" на стр. 72).

Проблема	Причина	Решение
	Если связь по телефонной линии плохая, отправляющий и принимающий аппараты факсимильной связи уменьшают скорость передачи во избежание ошибок.	Отмените факс и попробуйте отправить его еще раз. Свяжитесь с телефонной компанией и попросите проверить телефонную линию.
На устройстве MFP не производится печать факсов.	Входной лоток, из которого берется носитель для печати факсов, пуст.	Загрузите носитель. Все факсы, принятые во время отсутствия носителя во входном лотке, сохраняются и печатаются после загрузки лотка.
	Используется печать факсов по расписанию.	Если включена печать факсов по расписанию, печать факсов не производится до снятия блокировки.
	В устройстве MFP закончился тонер.	Если в устройстве MFP закончился тонер, печать останавливается. Все принятые факсы сохраняются в памяти и печатаются после заправки тонера.



<http://www.hp.com/go/clj9500mfp>

## Проблемы при отправке факсов

Для устранения проблем, возникающих при отправке факсов, используйте следующую таблицу.

Проблема	Причина	Решение
Происходит прерывание отправки факсов.	Возможно, что на аппарате факсимильной связи, на который отправляется факс, произошел сбой.	Попробуйте отправить факс на другой аппарат факсимильной связи.
	Возможно, неисправна телефонная линия.	Отключите факс от телефонной розетки на стене и подключите к ней телефон. Чтобы убедиться в работоспособности телефонной линии, попытайтесь сделать телефонный звонок.

Проблема	Причина	Решение
Устройство MFP принимает факсы, но не отправляет их.	Если факс подключен к системе офисной АТС, то может использоваться тоновый сигнал, не определяемый факсом.	Отключите определение тонового сигнала (см. "Настройка лотка для бумаги" на стр. 90).
	Возможно, что используется телефонное подключение низкого качества.	Попытайтесь еще раз позднее.
	Возможно, что на аппарате факсимильной связи, на который отправляется факс, произошел сбой.	Попробуйте отправить факс на другой аппарат факсимильной связи.
	Возможно, неисправна телефонная линия.	Отключите факс от телефонной розетки на стене и подключите к ней телефон. Чтобы убедиться в работоспособности телефонной линии, попытайтесь сделать телефонный звонок.



<http://www.hp.com/go/clj9500mfp>

Проблема	Причина	Решение
Для исходящих звонков факсов производится многократный набор.	Автоматический повторный набор номера используется при включенном параметре "Повтор при занятости" или "Повтор, нет ответа".	Устройство работает правильно. Если повторять попытки отправки факсов не нужно, установите значение "0" для параметра "Повтор при занятости" (см. "Для установки повторного набора занятого номера выполните следующие действия" на стр. 89) и для параметра "Повтор, нет ответа" (для получения дополнительной информации см. главу 4 <i>Справочного руководства пользователя</i> на компакт-диске).

Проблема	Причина	Решение
Отправленные факсы не доходят до принимающего аппарата факсимильной связи.	Принимающий аппарат факсимильной связи может быть выключен или находится в нерабочем состоянии, например, на нем может закончиться бумага.	Позвоните получателю и убедитесь, что аппарат факсимильной связи включен и готов к приему факсов.
	Факс может находиться в памяти, ожидая повторного набора занятого номера или отправки других заданий, находящихся перед ним в очереди.	Если задание факса находится в памяти по одной из вышеуказанных причин, в журнале факса для этого задания есть запись. Распечатайте журнал событий факса и проверьте столбец Result на наличие заданий с назначением, имеющим значение Pending.

## Коды ошибок

В следующей таблице приведены коды ошибок, используемые в журнале событий.

Значение	Описание
<b>0-15</b>	<b>Ошибки сбоя установки соединения</b>
0	Правильное завершение соединения
1	Определение звонка без успешного подтверждения
2	Звонок отменен, от +FKS или <CAN>
3	Нет тока в линии
4	Обнаружен отзвон, ответ не выполнен (тайм-аут)
5	Обнаружен отзвон, выполнен ответ без CED
<b>16-31</b>	<b>Ошибки оповещения</b>
16	Неопределенная ошибка фазы А
17	Нет ответа (тайм-аут T1 T3.0)

Значение	Описание
<b>32-63</b>	<b>Ошибки сигнала согласования</b>
32 33 34 35 36 37 38 39 40	Неопределенная ошибка передачи фазы В Удаленное устройство не может принять или отправить Ошибка COMREC в передаче фазы В Получена неправильная команда COMREC Ошибка RSPREC DCS отправлен 3 раза без ответа DIS/DTC получен 3 раза; DCS не распознан Сбой передачи при значении 2400 бит/с или +FMS Принят неправильный ответ RSPREC
<b>64-79</b>	<b>Ошибки передачи данных</b>
64 65 66 67 68 69 70 71	Неопределенная ошибка передачи фазы С Неопределенная ошибка формата изображения Ошибка преобразования изображения Недостаточно данных для передачи из DTE в DCE Нераспознанная команда "прозрачных" данных Ошибка изображения, неправильная длина строки Ошибка изображения, неправильная длина строки Ошибка изображения, неправильная код сжатия



<http://www.hp.com/go/clj9500mfp>

<b>Значение</b>	<b>Описание</b>
<b>80-111</b>	<b>Ошибки завершения передачи</b>
80	Неопределенная ошибка передачи фазы D
81	Ошибка RSPREC
82	Ответ на MPS не получен 3 раза
83	Неправильный ответ на MPS
84	Ответ на EOP не получен 3 раза
85	Неправильный ответ на EOP
86	Ответ на EOM не получен 3 раза
87	Неправильный ответ на EOM
88	Продолжение после PIN или PIP невозможно
<b>112-143</b>	<b>Ошибки согласования при приеме</b>
112	Неопределенная ошибка приема фазы B
113	Ошибка RSPREC
114	Ошибка COMREC
115	Тайм-аут T2 T.30, ожидаемая страница не принята
116	Тайм-аут T1 T.30 после приема EOM

<b>Значение</b>	<b>Описание</b>
<b>144-159</b>	<b>Ошибки приема данных</b>
144 145 146 147	Неопределенная ошибка приема фазы C Отсутствие EOL после пяти секунд (3.2/T.4) Ошибка CRC или кадра (режим ECM) Переполнение буфера из DCE в DTE
<b>160-191</b>	<b>Ошибки завершения приема</b>
160 161 162 163	Неопределенные ошибки приема фазы D Принят неправильный ответ RSPREC Принят неправильный ответ COMREC Продолжение после PIN или PIP невозможно
<b>192-223</b>	<b>Не определено</b>
<b>224-255</b>	<b>Не определено</b>



## Характеристики факса

---

### Требования к условиям окружающей среды

---

Рабочая среда	Температура: от 10 °С до 32.5 °С Относительная влажность: от 20% до 80% (без конденсации)
---------------	--

---

Условия хранения	Температура: от -20 °С до 40 °С Относительная влажность: менее 95% (без конденсации)
------------------	---

---

### Технические характеристики факса

---

Совместимость факса	CCIT/ITU-T группа 3, EIA/TIA класс 1, класс 2.1
---------------------	---

---

Телефонный разъем	RJ11
-------------------	------

---

Методы сжатия	MH, MR, MMR и JBIG
---------------	--------------------

---

---

Поддерживаемые скорости передачи и стандарты	V.17 14400, 12000, 9600, 7200 бит/с V.33 14400, 12000 бит/с V.29 9600, 7200 бит/с V.27ter 4800 и 2400 бит/с V.34 16800, 19200, 21600, 24000, 26400, 28800, 31200, 33600 бит/с
--	---

---

Скорость модема	До 33,6 килобит в секунду (бит/с)
-----------------	-----------------------------------

---

Быстрый набор	Да
---------------	----

---

Разрешение факса, (отправка и прием)	Стандарт: 200 на 100 точек на дюйм (т/д) Высокое: 200 на 200 dpi Супервысокое: 300 на 300 dpi Сверхвысокое: 200 на 400 (только прием) Сверхвысокое: 400 на 400 (только прием)
--------------------------------------	---

---

 <http://www.hp.com/go/clj9500mfp>

# Печать

## Настройка работы лотка 1

В данной главе содержится информация о заданиях печати, выполняемых с панели управления устройства MFP. Для получения дополнительной информации о драйверах принтера и ПО для печати см. *Справочное руководство пользователя* на компакт-диске.

Настройте лоток 1, чтобы он соответствовал Вашим потребностям, выбрав один из вариантов:

- В любой момент, если в лоток загружен носитель. Если `ФОРМАТ ЛОТКА 1=ЛЮБОЙ ФОРМАТ` и `ТИП ЛОТКА 1=ЛЮБОЙ ТИП` (раньше режим имел название **Первый**), принтер печатает из лотка 1 независимо от типа и формата носителя, установленных в программном обеспечении. Скорость печати может быть ниже обычной, если лоток настроен на определенный формат бумаги.
- Только если требуется именно тип бумаги, загруженный в лоток 1. Если `ФОРМАТ ЛОТКА 1=отличному от ЛЮБОЙ ФОРМАТ` формату или `ТИП ЛОТКА 1=отличному от ЛЮБОЙ ТИП` типу (раньше режим имел название **Кассета**), принтер печатает из лотка 1 только в том случае, если указанный формат или тип носителя в лотке 1 установлен в программном обеспечении.



<http://www.hp.com/go/clj9500mfp>

## Печать из лотка 1 при запросе загруженной бумаги

Если **ФОРМАТ ЛОТКА 1**=любому формату, кроме **ЛЮБОЙ ФОРМАТ**, и **ТИП ЛОТКА 1**=любому типу, кроме **ЛЮБОЙ ТИП**, принтер будет обращаться к лотку 1 как к лотку 2, лотку 3 или боковому лотку на 2000 листов (лоток 4). Вместо того чтобы обратиться за носителем сначала к лотку 1, принтер прежде всего забирает бумагу из лотка, удовлетворяющего настройке типа или формата, выбранной в программном обеспечении. Установите тип и формат для лотка в драйвере принтера.

Если **ФОРМАТ ЛОТКА 1**=любому формату и **ТИП ЛОТКА 1**=любому типу, кроме **ЛЮБОЙ ТИП**, в меню **РАБОТА С БУМАГОЙ** появляется параметр, позволяющий настроить для лотка формат и тип 1.

## Подача бумаги вручную из лотка 1

Функция подачи вручную является другим способом печати на специальной бумаге из лотка 1, например, на конвертах или фирменных бланках. Если параметры **КОНФИГУР. УСТР-ВА**, **СИСТЕМН. УСТАН-КИ**, **РУЧНАЯ ПОДАЧА** имеют значение **ДА**, принтер печатает только из лотка 1.

Если в лоток 1 загружена бумага, установите параметр **РЕЖИМ ЛОТКА 1** в меню **Работа с бумагой** в значение **ФОРМАТ ЛОТКА 1=ЛЮБОЙ ФОРМАТ** и **ТИП ЛОТКА 1=ЛЮБОЙ ТИП**.

# Использование функции сохранения заданий

Задание можно сохранить на жесткий диск и распечатать позднее. Для использования функции сохранения заданий в устройстве MFP должен быть установлен жесткий диск и правильно настроен драйвер принтера.

**Примечание** Перед печатью обеспечьте придание уникальности идентификаторам заданий в драйвере принтера. Использование стандартных имен может привести к тому, что задания с такими же именами будут удалены или отложены.

**Примечание** При выключении устройства MFP все задания быстрого копирования, корректуры и остановки, а также персональные задания удаляются.

## Получение доступа к функции сохранения заданий

Для Windows (все версии)

- 1 Откройте драйвер принтера.
- 2 Щелкните на вкладке **Хранение задания**.
- 3 Измените настройки сохранения задания нужным образом и щелкните на **ОК**.



<http://www.hp.com/go/clj9500mfp>

### Для Macintosh (новейшие драйверы OS 9)

В новейших драйверах принтера OS 9 выберите **Job Retention** (Сохранение задания) из раскрывающегося меню в диалоговом окне печати. В более ранних драйверах принтера OS 8.6 выберите **Printer Specific Options** (Специальные параметры принтера).

При использовании данной функции в более ранних версиях Mac OS посетите [www.hp.com/go/clj9500mfp](http://www.hp.com/go/clj9500mfp) для получения самой последней информации о поддержке функции сохранения заданий.

## Персональные задания

Используйте функцию конфиденциальной печати, чтобы задание нельзя было напечатать до тех пор, пока его не разблокируют с помощью ввода на панели управления устройства MFP четырехзначного персонального идентификационного номера (PIN). PIN указывается в драйвере принтера и отправляется на устройство MFP в виде части задания печати. Символ замка  рядом с именем задания означает, что данное задание является персональным. После печати персональное задание удаляется.

**Примечание** Для использования данной функции в устройстве MFP должен быть установлен жесткий диск.

Для получения дополнительной информации о создании сохраненного задания см. *Справочное руководство пользователя* на компакт-диске.

## Печать персонального задания

Персональное задание можно напечатать только с панели управления устройства MFP.

- 1 Нажмите клавишу **МЕНЮ**.
- 2 Нажмите сенсорную клавишу **ПОЛУЧИТЬ ЗАДАНИЕ**.
- 3 Выделите и нажмите **Имя ПОЛЬЗОВАТЕЛЯ**.
- 4 Выделите и нажмите необходимое задание.
- 5 Нажмите сенсорную клавишу **ПЕЧАТЬ**, с помощью цифровой клавиатуры или клавиш со стрелками вверх и вниз выберите необходимое число копий, а затем нажмите сенсорную клавишу **ОК**. (Рядом со значком **ПЕЧАТЬ** должен находиться символ **A**.)
- 6 Введите PIN с помощью цифровой клавиатуры и нажмите сенсорную клавишу **ОК**.

## Удаление персонального задания

Персональное задание автоматически удаляется с жесткого диска после печати. Для удаления персонального задания без его печати используйте следующую процедуру.

- 1 Нажмите клавишу **МЕНЮ**.
- 2 Нажмите сенсорную клавишу **ПОЛУЧИТЬ ЗАДАНИЕ**.
- 3 Выделите и нажмите **Имя ПОЛЬЗОВАТЕЛЯ**.
- 4 Выделите и нажмите необходимое задание.
- 5 Нажмите сенсорную клавишу **УДАЛИТЬ**, чтобы удалить файл.
- 6 Введите PIN с помощью цифровой клавиатуры и нажмите сенсорную клавишу **ОК**.

## Сохраненные задания

Задание печати можно загрузить на жесткий диск принтера и распечатать его позднее. Например, может возникнуть необходимость загрузки анкеты, календаря, расписания или учетной формы, которую другие пользователи могут открыть и распечатать. После этого задание можно распечатать в любое время с помощью панели управления устройства MFP.

Для сохранения задания печати на дополнительном жестком диске выберите параметр **Хранимое задание** в драйвере принтера.

**Примечание** Для использования данной функции в устройстве MFP должен быть установлен жесткий диск.

## Печать сохраненного задания

Напечатать сохраненное на жестком диске задание можно с помощью панели управления устройства MFP.

- 1 Нажмите клавишу **МЕНЮ**.
- 2 Выделите и нажмите **ПОЛУЧИТЬ ЗАДАНИЕ**.
- 3 Выделите и нажмите **Имя пользователя**.
- 4 Выделите и нажмите необходимое задание.
- 5 Чтобы напечатать заданное по умолчанию число копий, нажмите сенсорную клавишу **ПРОДОЛЖИТЬ**. Экран сменится и будет выдан запрос на ввод необходимого числа копий. Чтобы изменить это число, используйте цифровую клавиатуру или прокрутите до выбора нужной цифры и нажмите сенсорную клавишу **ОК**.

Если рядом с элементом ПЕЧАТАТЬ находится значок , то данное задание является персональным и требует ввода PIN. См. "Персональные задания" на стр. 120.

## Удаление сохраненного задания

Задания, сохраненные на жестком диске принтера, можно удалять с помощью панели управления устройства MFP.

- 1 Нажмите клавишу **МЕНЮ**.
- 2 Нажмите сенсорную клавишу **ПОЛУЧИТЬ ЗАДАНИЕ**.
- 3 Выделите и нажмите **Имя пользователя**.
- 4 Выделите и нажмите необходимое задание.
- 5 Перейдите к **УДАЛИТЬ** и нажмите сенсорную клавишу **ОК**.

Если рядом с элементом **УДАЛИТЬ** находится значок , то для удаления данного задания необходим PIN. См. "Персональные задания" на стр. 120.



<http://www.hp.com/go/clj9500mfp>

## Задания быстрого копирования

Функция быстрого копирования печатает необходимое число копий задания и сохраняет копию на жестком диске. Позже можно напечатать дополнительные копии данного задания. Данную функцию можно отключить в драйвере принтера.

Число различных заданий быстрого копирования, которое можно сохранить на устройстве MFP, по умолчанию равно 32. С помощью панели управления можно установить другое число по умолчанию. См. "Подменю "Системные установки"" на стр. 161.

**Внимание!** Если для сохранения задания быстрого копирования устройству MFP необходимо дополнительное место на диске, устройство MFP будет удалять другие сохраненные задания быстрого копирования, начиная с самого старого. Чтобы сохранить задание на жесткий диск и предотвратить его удаление при нехватке свободного места, выберите параметр **Хранимое задание** вместо параметра **Быстрая копия**.

**Примечание** Для использования данной функции в устройстве MFP должен быть установлен жесткий диск.

## Печать дополнительных копий задания быстрого копирования

В данном разделе описывается печать дополнительных копий задания, сохраненного на жесткий диск с помощью панели управления.

- 1 Нажмите клавишу **МЕНЮ**.
- 2 Нажмите сенсорную клавишу **ПОЛУЧИТЬ ЗАДАНИЕ**.
- 3 Выделите и нажмите **ИМЯ ПОЛЬЗОВАТЕЛЯ**.
- 4 Выделите и нажмите необходимое задание.
- 5 Выделите и нажмите **ПЕЧАТЬ** или нажмите **УДАЛИТЬ**. Если выбирается печать, то необходимо ввести число копий.

---

**Примечание** Если рядом с элементом **ПЕЧАТЬ** находится значок , то для печати данного задания необходим PIN. См. "Персональные задания" на стр. 120.

---

- 6 Нажмите сенсорную клавишу **ОК** для начала печати.



<http://www.hp.com/go/clj9500mfp>

## Удаление задания быстрого копирования

Если задание быстрого копирования больше не нужно, удалите его из устройства MFP. Если для сохранения заданий быстрого копирования устройству MFP необходимо дополнительное место на диске, устройство MFP будет автоматически удалять другие сохраненные задания быстрого копирования, начиная с самого старого.

**Примечание** Сохраненные задания быстрого копирования можно удалить с помощью панели управления или программы HP Web Jetadmin.

- 1 Нажмите клавишу **МЕНЮ**.
- 2 Нажмите сенсорную клавишу **ПОЛУЧИТЬ ЗАДАНИЕ**.
- 3 Выделите и нажмите **Имя пользователя**.
- 4 Выделите и нажмите необходимое задание.
- 5 Выделите и нажмите **УДАЛИТЬ**.

Если рядом с элементом **УДАЛИТЬ** находится значок , то для удаления данного задания необходим PIN. См. "Персональные задания" на стр. 120.

## Задания корректуры и остановки

Функция корректуры и остановки предоставляет простой и быстрый способ печати и проверки копии задания перед печатью дополнительных копий.

Чтобы сохранить задание на жесткий диск и предотвратить его удаление при нехватке свободного места, выберите параметр **Хранимое задание** в драйвере принтера.

**Примечание** Если для сохранения задания корректуры и остановки устройству MFP необходимо дополнительное место на диске, устройство MFP будет удалять другие сохраненные задания корректуры и остановки, начиная с самого старого. Чтобы сохранить задание на жесткий диск и предотвратить его удаление при нехватке свободного места, в драйвере принтера выберите параметр **Хранимое задание** вместо параметра **Корректурa и хранение**.

**Примечание** Для использования данной функции в устройстве MFP должен быть установлен жесткий диск.

## Печать задания корректуры и остановки

Оставшиеся копии остановленного задания можно напечатать с помощью панели управления.

- 1 Нажмите клавишу **МЕНЮ**.
- 2 Нажмите сенсорную клавишу **Получить задание**.
- 3 Выделите и нажмите **Имя пользователя**.



<http://www.hp.com/go/clj9500mfp>

- 4 Выделите и нажмите необходимое задание.
- 5 Введите необходимое число копий для печати.

Если рядом с элементом **ПЕЧАТЬ** находится значок , то для печати данного задания необходим PIN. См. "Персональные задания" на стр. 120.

- 6 Нажмите сенсорную клавишу **Ок** для начала печати.

## Удаление задания корректуры и остановки

При отправке задания корректуры и остановки устройство MFP автоматически удаляет предыдущее задание корректуры-и-остановки. Если задание корректуры и остановки с таким именем еще не существует, а устройству MFP необходимо дополнительное свободное место на диске, устройство MFP может удалить другие задания корректуры и остановки, начиная с самого старого.

- 1 Нажмите клавишу **МЕНЮ**.
- 2 Нажмите сенсорную клавишу **ПОЛУЧИТЬ ЗАДАНИЕ**.
- 3 Выделите и нажмите **Имя пользователя**.
- 4 Выделите и нажмите необходимое задание.
- 5 Нажмите сенсорную клавишу **УДАЛИТЬ**.

Если рядом с элементом **УДАЛИТЬ** находится значок , то для удаления данного задания необходим PIN. См. "Персональные задания" на стр. 120.

- 6 При появлении на дисплее панели управления сообщения **УДАЛИТЬ ФАЙЛ XXX** нажмите сенсорную клавишу **ДА**, чтобы удалить файл.

# Меню панели управления

На карте меню панели управления отображаются меню, предназначенные для общего использования, и защищенные меню, которые используются только администраторами. Общие элементы обычно занимают первые три меню в списке: Администраторы и технические специалисты сервисной службы используют другие элементы, доступ к которым защищен персональным идентификационным номером (PIN).

Большинство распространенных операций можно выполнять с компьютера, используя для этого драйвер принтера или прикладную программу. Параметры драйвера и программы переопределяют параметры панели управления MFP. См файл справки, ассоциированный с программой. Если невозможно открыть меню или использовать определенный элемент, это значит, что элемент не является функцией MFP или администратор сети заблокировал эту функцию (на дисплее панели управления появляется меню **ДОСТУП ЗАПРЕЩЕН, МЕНЮ ЗАБЛОКИРОВАНО**). Для получения дополнительной информации обратитесь к администратору системы.

**Примечание** Команды драйвера и программы переопределяют параметры панели управления MFP.

С панели управления можно распечатать карту меню, отображающую расположение и текущие настройки элементов меню панели управления (см. "Меню "Информация"" на стр. 134).

В зависимости от параметров, установленных в MFP, на панели управления могут появляться дополнительные элементы меню.



<http://www.hp.com/go/clj9500mfp>

В данной главе содержится информация по всем элементам и возможным значениям, которые можно установить для устройства MFP. (Значения по умолчанию отображаются в столбце "Элемент").

**Примечание** Для получения более подробной информации по устройствам окончательной обработки HP см. руководство пользователя, поставляемое с устройством.

## Перемещение по меню панели управления

- 1 Чтобы открыть меню панели управления нажмите клавишу **МЕНЮ**.
- 2 Прокрутите элементы меню и выберите нажмите на нужный. (Если нужно выбрать подменю, воспользуйтесь клавишами со стрелками, чтобы прокрутить меню, затем выберите нужный элемент).

**Примечание** Стрелка, расположенная рядом с меню, показывает, что меню доступно.

- 3 Прокрутите список и нажмите на значение, которое нужно выбрать. Появление звездочки (\*) на дисплее рядом с выбранным значением указывает на то, что оно является значением по умолчанию.
- 4 С помощью клавиши **Назад** можно в любое время вернуться на один уровень в дереве меню или очистить числовое значение.
- 5 Нажмите клавишу **Выход**, чтобы закрыть меню.

В данной главе содержится информация по следующим темам:

- Меню "Получить задания" отображает список заданий, которые хранятся в устройстве. Задания сортируются по пользователю и имени задания.
- Меню "Информация" предоставляет карту меню и другую информацию, которую можно распечатать.
- Меню "Работа с бумагой" используется для установки типа носителя (а также формата, если он не определен) для каждого лотка.
- Меню "Конфигур. устр-ва" позволяет администраторам установить значения по умолчанию для портов вв/выв, запустить диагностику и сбросить установки MFP.
- Меню диагностики предоставляет информацию по MFP, которая может использоваться администраторами и обслуживающим персоналом для определения параметров, просмотра информации и решения проблем.



<http://www.hp.com/go/clj9500mfp>

## Меню "Получить задания"

**Примечание** Если на жестком диске или в памяти MFP нет заданий с защитой, сохраненных заданий, заданий быстрого копирования или заданий для корректуры и хранения, при выборе данного меню появится сообщение **НЕТ СОХРАНЕННЫХ ЗАДАНИЙ**.

- 1 Появится список имен пользователей.
- 2 Выберите имя пользователя и список заданий, которые хранятся для этого пользователя.
- 3 Выберите имя задания, распечатайте или удалите задание. Если заданию необходим PIN-код перед печатью или удалением, значок  появится рядом с элементом ПЕЧАТЬ или УДАЛИТЬ. Это значит, что нужно ввести PIN-код.
- 4 Если выбрать ПЕЧАТЬ, устройство MFP предложит указать число копий для печати (от 1 до 32000).

В меню получения заданий доступны следующие элементы.

Элемент	Описание
ПОЛЬЗОВАТЕЛЬ 1 (X1) ПОЛЬЗОВАТЕЛЬ 2 (X2) ПОЛЬЗОВАТЕЛЬ 3 (X3) ПОЛЬЗОВАТЕЛЬ 4 (X4) ПОЛЬЗОВАТЕЛЬ 5 (X5) ПОЛЬЗОВАТЕЛЬ 6 (X6)	Используйте этот элемент для просмотра имен заданий с защитой, заданий быстрого копирования или заданий для корректуры и хранения, которые принадлежат пользователю, чье имя выбрано. Значение (X1) - это число сохраненных заданий печати для этого пользователя.
<ИМЯ ПОЛЬЗОВАТЕЛЯ> ВСЕ ЗАДАНИЯ С ЗАЩИТОЙ ЗАДАНИЕ 1 ЗАДАНИЕ 2 ЗАДАНИЕ 3 ЗАДАНИЕ 4	Используйте этот элемент для выбора требуемого задания. Выберите элемент ВСЕ ПЕРС. ЗАДАНИЯ, чтобы просмотреть список всех заданий для печати данного пользователя, которые требуют PIN-код.
<ИМЯ ЗАДАНИЯ> ПЕЧАТЬ УДАЛИТЬ	<p>Этот элемент используется для печати или удаления выбранного задания.</p> <p>Если заданию необходим PIN-код для печати или удаления, значок  появится рядом с элементом ПЕЧАТЬ или УДАЛИТЬ, это значит, что нужно ввести PIN-код.</p> <p>Если выбрать ПЕЧАТЬ, устройство предложит указать число копий для печати (от 1 до 32000).</p>



<http://www.hp.com/go/clj9500mfp>

## Меню "Информация"

Для печати страницы информации прокрутите список и выберите требуемую страницу информации, затем нажмите **OK**.

Элемент	Описание
ПЕЧАТЬ КАРТЫ МЕНЮ	Используйте этот элемент для формирования макета карты меню и текущих параметров меню панели управления.
ПЕЧАТЬ СТРАНИЦЫ КОНФИГУРАЦИИ	Используйте этот элемент для формирования страницы, которая показывает состояние всех расходных материалов. Устройство MFP перейдет в состояние <b>ГОТОВ</b> , когда страница будет готова.
СТРАНИЦЫ СОСТОЯНИЯ ПРИНАДЛ ДЛЯ ПЕЧ	Этот элемент используется для формирования страницы, которая отображает число страниц, которые могут быть распечатаны с использованием расходного материала MFP. Устройство MFP перейдет в состояние <b>ГОТОВ</b> , когда страница будет готова.
СОСТ. РАСХ. МАТЕР.	Используйте этот элемент для формирования страницы, которая показывает доступность расходных материалов и состояние потребления.

Элемент	Описание
ПЕЧ. СТР. РАСХОДА	Этот элемент используется для формирования страницы, которая содержит информацию, которая может использоваться при подсчете расходов. Данный элемент доступен только в том случае, если установлен жесткий диск. Устройство MFP перейдет в состояние ГОТОВ, когда страница будет готова.
ПЕЧАТЬ ДЕМО	Этот элемент используется для формирования демонстрационной страницы, которая описывает функции принтера.
ПЕЧАТЬ ОБРАЗЦОВ RGB	Этот элемент используется для формирования цветовой палитры с использованием значений RGB.
ПЕЧАТЬ ОБРАЗЦОВ СМΥΚ	Этот элемент используется для формирования цветовой палитры с использованием значений СМΥΚ.
ПЕЧАТЬ СПИСКА ФАЙЛОВ	Этот элемент используется для формирования страницы каталога, содержащей информацию по всем установленным устройствам хранения. Устройство MFP перейдет в состояние ГОТОВ, когда страница будет готова.
ПЕЧАТЬ СПИСКА ШРИФТОВ PCL	Этот элемент используется для формирования списка гарнитуры шрифта для всех шрифтов PCL, которые доступны в устройстве MFP. Устройство MFP перейдет в состояние ГОТОВ, когда страница будет готова.



<http://www.hp.com/go/clj9500mfp>

Элемент	Описание
ПЕЧАТЬ СПИСКА ШРИФТОВ PS	Этот элемент используется для формирования списка гарнитуры шрифта для всех шрифтов PS, которые доступны в устройстве MFP. Устройство MFP перейдет в состояние ГОТОВ, когда страница будет готова.

## Меню "Работа с бумагой"

Когда параметры работы с бумагой правильно настроены на панели управления, можно выполнять печать, выбирая тип и формат носителя из драйвера или прикладной программы.

Некоторые элементы в этом меню (например, двухсторонняя печать и подача вручную) доступны из определенных прикладных программ или из драйвера (если установлен соответствующий драйвер). Параметры, устанавливаемые в драйвере или в программе, переопределяют параметры панели управления.

**Примечание** Если рядом со значением присутствует символ "звездочки" (\*), это значит, что значение установлено по умолчанию изготовителем устройства.

Элемент	Значения	Описание
РАЗМЕР <ЛОТКА> N=*ЛЮБОЙ РАЗМЕР	*ЛЮБОЙ РАЗМЕР LETTER LETTER ПЕРЕВЕРНУТЫЙ LEGAL EXECUTIVE STATEMENT 8.5X13 11X17 12X18 A3 A4 A4 ПЕРЕВЕРНУТЫЙ A5 RA3 B5 (ISO) B5 (JIS) B4 (JIS) EXECUTIVE (JIS) DPOSTCARD (JIS) 8K 16K КОНВЕРТ #10 КОНВЕРТ MONARCH КОНВЕРТ C5 КОНВЕРТ DL КОНВЕРТ B5 НЕСТАНДАРТНЫЙ ЛЮБОЙ НЕСТАНДАРТНЫЙ	Этот элемент используется для установки формата бумаги для лотка 1, лотка 2, лотка 3 и бокового лотка на 2000 листов (лоток 4). Вместо <N> подставьте номер лотка.  <b>Примечание</b> КОНВЕРТ #10, КОНВЕРТ MONARCH, КОНВЕРТ C5, КОНВЕРТ DL, STATEMENT, 12X18, RA3 и КОНВЕРТ B5 отображаются только для лотка 1.  <b>Примечание</b> Боковой лоток на 2000 листов (лоток 4) поддерживает только LETTER, LETTER ПЕРЕВЕРНУТЫЙ, A4 и A4 ПЕРЕВЕРНУТЫЙ.



<http://www.hp.com/go/clj9500mfp>

Элемент	Значения	Описание
ТИП <ЛОТКА> N=*ЛЮБОЙ ТИП	*ЛЮБОЙ ОБЫЧНАЯ ПЕЧАТНЫЙ БЛАНК ФИРМЕННЫЙ БЛАНК ПРОЗРАЧНАЯ ПЛЕНКА ПЕРФОРИРОВАННЫЙ НАКЛЕЙКИ ВЫСОКОСОРТНАЯ БУМАГА ПЕРЕРАБОТАННАЯ БУМАГА ЦВЕТНАЯ БУМАГА ЛЕГКАЯ<75 Г/М2 ПЛОТНАЯ 105-119 Г/М2 КАРТОЧКИ>163 ГЛЯНЦЕВАЯ 75-105 Г/М2 ПЛОТНАЯ ГЛЯНЦЕВАЯ БУМАГА ПЛОТНАЯ ГЛЯНЦЕВАЯ БУМАГА, ПРОИЗВЕДЕННАЯ НЕ КОМПАНИЕЙ HP ГЛЯНЦЕВАЯ БУМАГА ДЛЯ ИЗОБРАЖЕНИЙ ГРУБАЯ БУМАГА КОНВЕРТ	Этот элемент используется для определения типа носителя для каждого лотка. Вместо <N> подставьте номер лотка.

Элемент	Значения	Описание
ЛОТОК <N> НЕСТАНДАРТНЫЙ	ЕДИНИЦЫ ИЗМЕРЕНИЯ X - НАПРАВЛЕНИЕ Y - НАПРАВЛЕНИЕ	<p>Данное сообщение появляется при установке переключателя в положение <code>CUSTOM</code> и выборе значения <code>НЕСТАНДАРТНЫЙ</code> из списка форматов меню.</p> <p>Приведенные значения доступны во всплывающем меню, где осуществляется выбор миллиметров или дюймов в качестве единиц измерения и установка размеров по X и Y для бумаги нестандартного формата.</p>



<http://www.hp.com/go/clj9500mfp>

## Меню "Конфигур. устр-ва"

В данном меню содержатся средства управления всеми административными функциями MFP.

### Подменю "Оригиналы"

Данное подменю предназначено для управления параметрами по умолчанию для нескольких функций копирования, которые относятся к формату копируемых оригиналов.

---

**Примечание** Если рядом со значением присутствует символ "звездочки" (\*), это значит, что значение установлено по умолчанию изготовителем устройства.

---

Элемент	Значения	Описание
ФОРМАТ БУМАГИ	*АВТО LETTER LEDGER LEGAL EXEC А3 А4 А5 В4 В5 КНИГА	Этот элемент используется для определения формата носителя документа оригинала. Устройство MFP использует датчики носителя для автоматического описания формата документа оригинала. Если носитель не определен, можно выбрать его из списка поддерживаемых форматов.
КОЛИЧ. СТОРОН	*1 2	Этот элемент используется для определения числа сторон, которые нужно сканировать с оригинала документа. Если установлено значение 2, устройство MFP предложит перевернуть страницу, даже если на стекло сканера помещен односторонний оригинал.
ОРИЕНТАЦИЯ	*КНИЖНАЯ АЛЬБОМНАЯ	Этот элемент используется для определения книжной (короткий край сверху) или альбомной (длинный край сверху) ориентации оригинала.



<http://www.hp.com/go/clj9500mfp>

Элемент	Значения	Описание
СОДЕРЖ.	ТЕКСТ ФОТО ФОТО ГЛЯНЦ. СМЕШ.	Этот элемент используется для описания типа изображения, из которого состоит оригинал. Параметр "текст" используется для достижения лучшего качества при печати текста, параметр "Фото" используется при печати графических изображений в полутонах, параметр "Фото гляnc." используется при печати фотографий, а параметр "Смеш." в случае печати оригинала, состоящего из текста и графики.
КОМБИНАЦИЯ ТЕКСТ/ФОТО	0 - 8	Этот элемент используется для определения приоритета текста и графики, если СОДЕРЖИМОЕ определено как смешанное. (Данный элемент отображается только в том случае, если установлено значение СМЕШ.). Можно выбрать одно из девяти значений. 0=преимущественно текст 8=преимущественно графика

Элемент	Значения	Описание
ПЛОТНАЯ БУМАГА	ВКЛ. *ВЫКЛ.	Этот элемент используется для определения плотности сканируемого носителя. Если параметр ПЛОТНАЯ БУМАГА имеет значение ВКЛ, сканер настроит натяжение на носителе, когда он будет проходить через область сканера. Параметр влияет на качество вывода носителя, плотность которого превышает 100 г/мл.

## Подменю "Копирование"

Данное подменю предназначено для управления параметрами по умолчанию для нескольких функций копирования, которые относятся к характеристикам копий.

**Примечание** Если рядом со значением присутствует символ "звездочки" (\*), это значит, что значение установлено по умолчанию изготовителем устройства.

Элемент	Значения	Описание
РЕЖИМ ЦВЕТА	*ЧЕРНО - БЕЛЫЕ КОПИИ ЦВЕТНЫЕ КОПИИ	Этот элемент используется для определения режима по умолчанию цветных и черно-белых копий.
КОЛИЧ. СТОРОН	*1 2	Используйте этот элемент, чтобы указать, на скольких сторонах копии (на одной или на двух) нужно печатать изображения.
РАЗОБРАТЬ	*ВКЛ. ВЫКЛ.	Этот элемент используется для определения, следует ли разбирать копии.
КОПИЙ	1 - 999	Этот элемент используется для отображения количества копий, которые формируются при нажатии клавиши <b>Пуск</b> без выбора количества копий.  Заводское значение (по умолчанию) - 1.

Элемент	Значения	Описание
СКРЕПКИ	В зависимости от установленного устройства окончательной обработки, значения могут различаться.	<p>Воспользуйтесь этим элементом при выполнении сшивания, чтобы определить, в каких местах должны быть скрепки и сколько нужно скрепок для сшивания.</p> <p>Если к устройству MFP подключен укладчик или почтовый ящик на 8 приемников, то сшивание недопустимо.</p> <p>Если к MFP подключен шиватель/укладчик, можно выбрать следующие значения:</p> <p>*НЕТ  ОДИН (верхний левый угол)  УГОЛ (верхний левый угол)  ДВА  ТРИ  ШЕСТЬ  НЕСТАНД. (доступно только, если шиватель/укладчик имеет определение "нестандартный")  ПРОТИВОПОЛ. УГОЛ</p> <p><b>Примечание</b></p> <p>Нужно поэкспериментировать с параметрами (формат носителя, ориентация носителя и направление подачи носителя), чтобы добиться требуемых результатов.</p> <p>Если к MFP подключено многофункциональное устройство окончательной обработки, можно выбрать следующие значения:</p> <p>*НЕТ  ОДИН  ДВА  ПЕРЕПЛ. ВНАКИД.</p>



<http://www.hp.com/go/clj9500mfp>

## Подменю "Улучшение"

Это подменю предназначено для управления параметрами по умолчанию для функций улучшения копии.

**Примечание** Если рядом со значением присутствует символ "звездочки" (\*), это значит, что значение установлено по умолчанию изготовителем устройства.

Элемент	Значения	Описание
РЕЗКОСТЬ	0 - 4	Этот элемент используется для определения резкости. 0=минимальная резкость 4=максимальная резкость  Заводское значение (по умолчанию) - 2.

Элемент	Значения	Описание
УДАЛЕНИЕ ФОНА	0 - 8	<p>Этот элемент используется для управления величиной фона на оригинале, которую нужно удалить на копии. Функция удаления фона используется при копировании двухсторонних оригиналов, когда не нужно, чтобы информация на первой стороне была видна на второй стороне копии, или когда оригиналы с цветным носителем вызывают потерю качества.</p> <p>0=минимальное удаление фона (будет видно больше фона)</p> <p>8=максимальное удаление фона (будет видно меньше фона)</p> <p>Заводское значение (по умолчанию) - 2.</p>



<http://www.hp.com/go/clj9500mfp>

## Подменю "Отправка"

В данном меню содержатся средства управления функциями отправки.

Элемент	Значения	Описание
ЭЛ. ПОЧТА	НАСТРОЙКА СКАНИРОВАНИЯ=ЦВЕТ	Этот элемент используется для установки параметров по умолчанию для электронной почты. См. подменю электронной почты в следующей таблице.

## Подменю "Эл. почта"

В данном подменю содержатся средства управления параметрами электронной почты.

**Примечание** Если рядом со значением присутствует символ "звездочки" (\*), это значит, что значение установлено по умолчанию изготовителем устройства.

Элемент	Значения	Описание
НАСТРОЙКА СКАНИРОВАНИЯ	ЧЕРНО-БЕЛЫЙ *ЦВЕТ	Используйте этот элемент, чтобы указать, в каких цветах нужно сканировать документ (цветной или черно-белый).
ТИП ФАЙЛА	*PDF TIFF TIFF JPEG	Этот элемент определяет формат файла прикрепления электронной почты.
РАЗМЕР ФАЙЛА	МАЛЫЙ *СТАНДАРТ БОЛЬШ	Этот элемент используется для определения степени сжатия документа.



Элемент	Значения	Описание
РАЗРЕШЕНИЕ	75 Т/Д *150 Т/Д 200 Т/Д 300 Т/Д	Этот элемент используется для определения расширения сканируемого изображения.
ЭЛ. ПОЧТА	ПОИСК ШЛЮЗОВ ОТПРАВКИ	Этот элемент используется для автоматического просмотра сети на наличие шлюзов SMTP и LDAP, которые могут использоваться для отправки электронной почты.
	ШЛЮЗ SMTP	Этот элемент используется для определения IP-адреса шлюза SMTP, который используется для отправки электронной почты.
	ШЛЮЗ LDAP	Этот элемент используется для определения IP-адреса шлюза LDAP, который используется для отправки электронной почты.
	ТЕСТИР. ШЛЮЗОВ ОТПРАВКИ	Этот элемент используется для проверки работоспособности сконфигурированных шлюзов. Если сконфигурированные шлюзы работают, на дисплее панели управления появится сообщение ШЛЮЗЫ ОК.

## Подменю "Печать"

Некоторые элементы в этом меню доступны из прикладной программы или из драйвера принтера (если установлен соответствующий драйвер). Параметры, устанавливаемые в драйвере или в программе, переопределяют параметры панели управления. Для получения дополнительной информации см. справочное руководство *пользователя* на компакт-диске.

**Примечание** Если рядом со значением присутствует символ "звездочки" (\*), это значит, что значение установлено по умолчанию изготовителем устройства.

Элемент	Значения	Описание
копий	1 - 32000	Этот элемент используется для установки числа копий по умолчанию. Для этого нужно указать любое значение от 1 до 32000. Чтобы указать число копий, воспользуйтесь цифровой клавиатурой.  Заводское значение (по умолчанию) - 1.



<http://www.hp.com/go/clj9500mfp>

Элемент	Значения	Описание
ФОРМАТ БУМАГИ ПО УМОЛЧАНИЮ	*LETTER LETTER ПЕРЕВЕРНУТЫЙ LEGAL EXECUTIVE STATEMENT 8.5X13 11X17 12X18 A3 A4 A4 ПЕРЕВЕРНУТЫЙ A5 RA3 B5 (JIS) B4 (JIS) EXECUTIVE (JIS) DPOSTCARD (JIS) 8K 16K КОНВЕРТ #10 КОНВЕРТ MONARCH КОНВЕРТ C5 КОНВЕРТ DL КОНВЕРТ B5 НЕСТАНДАРТНЫЙ	Этот элемент используется для установки формата по умолчанию для конвертов и носителя, на которых будет производиться печать, если в задании не указан формат. (Имя элемента будет принимать значения носителя или конверта при прокрутке доступных размеров).  <b>Примечание</b> Это значение используется только в том случае, если в отправленном задании не указан формат бумаги.

Элемент	Значения	Описание
НЕСТАНД. ФОРМАТ БУМАГИ ПО УМОЛЧ.	ЕДИНИЦА ИЗМЕРЕНИЯ ПО ГОРИЗОНТАЛИ ПО ВЕРТИКАЛИ	Этот элемент используется для установки нестандартного формата носителя для любых установленных лотков. Вместо <N> подставьте номер лотка. Это меню отображается только в том случае, если переключатель формата бумаги выбранного лотка находится в положении "Custom". Пользователь может выбрать размеры по горизонтали (X) и по вертикали (Y) с помощью линейки, расположенной на лотках.
ПРИЕМНИК БУМАГИ	ВЕРХНИЙ ПРИЕМНИК НИЖНИЙ ПРИЕМНИК ПРИЕМНИК 1 ПРИЕМНИК 2 ПРИЕМНИК 3 ПРИЕМНИК 4 ПРИЕМНИК 5 ПРИЕМНИК 6 ПРИЕМНИК 7 ПРИЕМНИК 8 ПРИЕМНИК БУКЛЕТОВ	Этот элемент используется для определения целевого приемника. В меню отображаются только установленные приемники, а их значения зависят от того, установлено ли устройство окончательной обработки.



<http://www.hp.com/go/clj9500mfp>

Элемент	Значения	Описание
ДУПЛЕКС	*ВЫКЛ. ВКЛ.	Этот элемент отображается только в том случае, когда установлен модуль двухсторонней печати (дуплексер). Установите значение по умолчанию ВКЛ. для печати на обеих сторонах (дуплекс) или ВЫКЛ. для печати на одной стороне (симплекс) каждого листа бумаги.  <b>Примечание</b> Лучше установить параметр двухсторонней печати в драйвере принтера или в прикладной программе. (Параметры, установленные в драйвере принтера и в программе, переопределяют параметры панели управления).
ДУПЛЕКС-ПЕРЕПЛЕТ	*ПО ДЛИНН. КРАЮ ПО КОР. КРАЮ	Этот элемент используется для изменения края переплета при двухсторонней печати. Этот элемент меню отображается в том случае, когда установлено устройство для двухсторонней печати и когда указано значение ДУПЛЕКС=ВКЛ.  <b>Примечание</b> Лучше установить параметр местоположения переплета в драйвере принтера или в прикладной программе. (Параметры, установленные в драйвере принтера и в программе, переопределяют параметры панели управления).

Элемент	Значения	Описание
ПРИОРИТЕТ А4/ LETTER	*ДА НЕТ	Этот элемент используется для печати на носителе формата Letter, когда отправлено задание А4, но носитель формата А4 не загружен в MFP (или для печати на носителе формата А4, когда отправляется задание Letter, а носитель этого формата не загружен в MFP).
		<b>Примечание</b> Данный элемент также применим к носителям формата А3- и 11 x 17.
РУЧНАЯ ПОДАЧА	*ВЫКЛ. ВКЛ.	Подача носителя вручную из лотка 1, а не автоматически. Когда установлен параметр РУЧНАЯ ПОДАЧА=ВКЛ., а лоток 1 пуст, устройство MFP приостанавливает работу и выводит сообщение РУЧНАЯ ПОДАЧА [РАЗМЕР БУМАГИ].
ШРИФТ COURIER	*ОБЫЧНЫЙ ТЕМН.	Этот элемент используется для выбора версии шрифта Courier, которую нужно использовать. ОБЫЧНЫЙ. Внутренний шрифт Courier, который доступен в принтерах серии HP LaserJet 4. ТЕМН. Внутренний шрифт Courier, который доступен в принтерах серии HP LaserJet III.



<http://www.hp.com/go/clj9500mfp>

Элемент	Значения	Описание
ШИРОКИЙ А4	*НЕТ ДА	Используйте параметр "Широкий А4" для изменения количества символов, которые могут быть распечатаны на одной строке носителя формата А4. ДА. До 80 10-шаговых символов можно напечатать на одной строке. НЕТ. До 78 10-шаговых символов можно напечатать на одной строке.
ПЕЧАТЬ ОШИБОК PS	*ВЫКЛ. ВКЛ.	При возникновении ошибок PS установите значение ВКЛ, чтобы распечатать страницу ошибок PS.
ОШИБИ ПЕЧАТИ PDF	*ВЫКЛ. ВКЛ.	При возникновении ошибок PDF установите значение ВКЛ, чтобы распечатать страницу ошибок PDF.

## Подменю "Качество печати"

Некоторые элементы в этом меню доступны из прикладной программы или из драйвера принтера (если установлен соответствующий драйвер). Параметры, устанавливаемые в драйвере или в программе, переопределяют параметры панели управления. Для получения дополнительной информации см. справочное руководство *пользователя* на компакт-диске.

**Примечание** Если рядом со значением присутствует символ "звездочки" (\*), это значит, что значение установлено по умолчанию изготовителем устройства.

Элемент	Значения	Описание
НАСТРОЙКА ЦВЕТА	ВЫДЕЛЕНИЯ СРЕДНИЕ ТОНА ТЕНИ ВОССТ. ЗНАЧЕНИЙ ЦВЕТА	Этот элемент используется для изменения параметров полутонов для каждой плотности цвета (голубой, пурпурный, желтый и черный). Значения плотности цвета лежат в диапазоне от -5 до +5. Отрицательные значения делают кривую тона ярче, а положительные - темнее. Заводское значение (по умолчанию) - 0.



<http://www.hp.com/go/clj9500mfp>

Элемент	Значения	Описание
ВЫРАВНИВАНИЕ	ПЕЧАТЬ ПРОВНОЙ СТР. ИСТОЧНИК НАСТРОЙКА ЛОТКА 1 НАСТРОЙКА ЛОТКА 2 НАСТРОЙКА ЛОТКА 3 НАСТРОЙКА ЛОТКА 4	Сдвигает линию выравнивания поля к центру страницы (сверху вниз и слева направо). Вы также можете выровнять изображение на передней стороне с изображением, которое печатается на задней стороне.  Дополнительные инструкции печатаются на тестовой странице, когда выбран источник и параметр ПЕЧАТЬ ПРОВНОЙ СТР.

Элемент	Значения	Описание
РЕЖИМЫ ПЕЧАТИ	АВТООБНАРУЖЕНИЕ АВТООБН. ВЫКЛ. РЕЖ. ЛЕГК. РЕЖ. ПЛОТН. РЕЖИМ КАРТОЧЕК ПРОЗРАЧНАЯ ПЛЕНКА РЕЖ. КОНВЕРТОВ РЕЖ. ЭТИКЕТ. РЕЖИМ ГЛЦНЦ. РЕЖИМ ИЗОБРАЖ. РЕЖ. ПЛТН ГЛЯНЦ НЕ НР ПЛТ ГЛЯНЦ. ЛУЧШ. ГЛЯНЦ РЕЖИМ ЛУЧШ. ПЛОТН. ГЛЯНЦ. РЕЖ. НР ЛУЧШ. ПЛОТН. ГЛЯНЦ. РЕЖ. НЕ НР ЛУЯШ. РЕЖ. ГРУВ. БУМАГИ ЭКОН. ТОН. РЕЖ. ГРУВ. БУМАГИ ВЗДУТИЯ	Этот элемент используется для конфигурирования режима, который ассоциирован с типом используемого носителя. Каждому из приведенных ниже типов можно установить любой режим, указанный в столбце значений.  ОБЫЧНАЯ ПЕЧ. БЛАНК ФИРМ. БЛАНК ПРОЗРАЧНАЯ ПЛЕНКА ПЕРФОРИР. ЭТИКЕТКИ ВЫС. КАЧ. ВТОРСЫР ЦВЕТ. ЛЕГК.<75 Г/М2 ПЛОТН. 106-163 Г/М2 КАРТОЧКИ>163 Г/М2 ГЛЯНЦ. 75-105 Г/М2 ПЛОТН. ГЛЯНЦ. НЕ НР ПЛОТН. ПЛТ ГЛЯНЦ. ГРУВ. БУМАГА КОНВЕРТ РЕЖИМЫ ВОССТАНОВЛЕНИЯ



<http://www.hp.com/go/clj9500mfp>

Элемент	Значения	Описание
ОПТИМИЗАЦИЯ	ПЕРЕМЕЩ. ВВЕРХ 1 ПЕРЕМЕЩ. ВВЕРХ 2 ПЕРЕМЕЩ. ВНИЗ 1 ПЕРЕМЕЩ. ВНИЗ 2 ВЫС. ПОКРЫТИЕ 1 ВЫС. ПОКРЫТИЕ 2 ВЫС. ПОКРЫТИЕ 3 ВЕРХН. КРАЙ ВВЕРХ ВЕРХН. КРАЙ ВНИЗ ВОСТ. ОПТИМИЗАЦ.	Этот элемент используется для оптимизации по параметрам процесса для всех заданий, а не по типу носителя. Каждый элемент может принимать значение <b>ВЫКЛ</b> или <b>ВКЛ</b> . По умолчанию каждый элемент имеет значение <b>ВЫКЛ</b> . Параметр <b>ВОСТ. ОПТИМИЗ.</b> выполняет восстановление заводских значений для всех параметров ( <b>ВЫКЛ</b> ). Для получения дополнительной информации по значениям оптимизации см. главу 8 справочного руководства <i>пользователя</i> на компакт-диске.
ВЫПОЛНИТЬ БЫСТРУЮ КАЛИБРОВКУ	Нет значений.	Этот элемент используется только для выполнения настройки <b>DMax</b> и <b>DHalf</b> .
ВЫПОЛНИТЬ ПОЛНУЮ КАЛИБРОВКУ	Нет значений.	Этот элемент используется для выполнения настройки <b>DMax</b> , <b>DHalf</b> и выравнивания цветовой плоскости ( <b>CPR</b> ).
ОБРАБОТ. ЧИСТЯЩУЮ СТРАНИЦУ	Нет значений.	Этот элемент появляется только после формирования чистящей страницы. Нажмите клавишу <b>Продолжить</b> для обработки чистящей страницы. Полоса состояния отображает длительность выполнения процесса.

## Подменю "Системные установки"

Элементы в этом меню влияют на работу MFP. Сконфигурируйте MFP в соответствии и потребностями печати.

**Примечание** Если рядом со значением присутствует символ "звездочки" (\*), это значит, что значение установлено по умолчанию изготовителем устройства.

Элемент	Значения	Описание
ДАТА/ВРЕМЯ	ДАТА ФОРМАТ ДАТЫ ВРЕМЯ ФОРМАТ ВРЕМЕНИ	Используйте этот элемент для установки дня, месяца, года и времени. Для этого воспользуйтесь элементами управления дисплея панели.
МАКС. ЧИСЛО ЗАД.	1 - 100	Этот элемент используется для определения количества заданий, которые могут храниться на жестком диске.  Заводское значение (по умолчанию) - 32.
ПЕРИОД ХРАН. ЗАД.	*ВЫКЛ. 1 ЧАС 4 ЧАСА 1 ДЕНЬ 1 НЕДЕЛЯ	Этот элемент используется для установки периода времени, по истечению которого из очереди автоматически удаляются задания быстрого копирования, корректуры и хранения, задания с защитой и сохраненные задания.



<http://www.hp.com/go/clj9500mfp>

Элемент	Значения	Описание
ПОКАЗАТЬ АДРЕС	*АВТО ВЫКЛ.	Этот элемент используется для определения того, нужно ли отображать IP-адрес принтера на панели управления, когда на ней выводится сообщение ГОТОВ. Если выбрано сообщение АВТО, отображается IP-адрес устройства, если оно подключено к сети.
ОПТИМИЗАЦИЯ СКОРОСТЬ/ ЦЕНА	*АВТО СКОРОСТЬ ЦЕНА ЗА СТР.	Этот элемент используется для управления режимом переключения MFP с режима цветной печати в монохромный режим. Параметр АВТО выполняет переключение между режимами на основе типа задания, отправляемого на печать. Параметр СКОРОСТЬ увеличивает скорость печати, но он является наименее эффективным параметром режимов переключения. Параметр ЦЕНА ЗА СТР. замедляет скорость печати, но он является наиболее эффективным параметром режимов переключения.

Элемент	Значения	Описание
РЕЖИМЫ ЛОТКА	*ЗАПРОШЕН. ЛОТОК ЗАПРОС РУЧНОЙ ПОДАЧИ ДРУГОЙ НОСИТЕЛЬ PS	<p>Этот элемент используется для определения режима лотков. Для каждого параметра открывается собственное подменю:</p> <p>ЗАПРОШЕН. ЛОТОК</p> <ul style="list-style-type: none"> <li>• <b>ИСКЛЮЧИТЕЛЬНО.</b> Принтер не выбирает автоматически другой лоток, когда Вы определили определенный лоток.</li> <li>• <b>ПЕРВЫЙ.</b> Принтер затягивает носитель из другого лотка, если указанный лоток пуст.</li> </ul> <p>ЗАПРОС РУЧНОЙ ПОДАЧИ</p> <ul style="list-style-type: none"> <li>• <b>ВСЕГДА.</b> Будет выводиться сообщение вставить носитель, даже если лоток загружен носителем.</li> <li>• <b>ЗАГРУЗКА НЕ ВЫПОЛ.</b> Сообщение будет выводиться, если лоток 1 пуст.</li> </ul> <p>ДРУГОЙ НОСИТЕЛЬ PS</p> <ul style="list-style-type: none"> <li>• <b>ВКЛЮЧ.</b> Функция работы с бумагой PostScript <i>не</i> используется.</li> <li>• <b>ВЫКЛЮЧ.</b> Используется функция работы с бумагой PostScript.</li> </ul>



<http://www.hp.com/go/clj9500mfp>

Элемент	Значения	Описание
ЗАДЕРЖКА ОЖИДАНИЯ	1 МИНУТА 15 МИНУТ 30 МИНУТ *45 МИНУТ 60 МИНУТ 90 МИНУТ 2 ЧАСА 4 ЧАСА	<p>Этот элемент используется для установки периода ожидания MFP спящего режима. Спящий режим минимизирует потребляемую энергию MFP, а также снижает износ электрических компонентов устройства MFP (выключает подсветку дисплея).</p> <p>При отправке задания с защитой, нажмите клавишу панели управления, откройте лоток или крышку. Устройство MFP автоматически выйдет из спящего режима.</p> <p><b>Примечание</b> При спящем режиме выключается подсветка дисплея, но сообщения, появившиеся на дисплее можно прочитать.</p>

Элемент	Значения	Описание
ПАРАМЕТРЫ КОПИРОВАНИЯ/ОТПРАВКИ	ВРЕМЯ НЕАКТИВНОСТИ АВТО ПАРАМЕТРЫ СБРОСА ВРЕМЯ ОЖИД. ПОСЛЕ ОТПРАВКИ ЗАДЕРЖКА ЗАДАНИЯ ПЕЧАТИ ВРЕМЯ ЗАДЕРЖКИ ВЫПОЛНЕНИЕ СКАНИРОВАНИЯ АВТОМАТИЧЕСКОЕ ПРЕРЫВАНИЕ ЗАДАНИЯ ПРЕРЫВАНИЕ ЗАДАНИЯ КОПИРОВАНИЯ ЗВУК. ОБРАТНАЯ СВЯЗЬ	<ul style="list-style-type: none"> <li>• <b>ВРЕМЯ НЕАКТИВНОСТИ.</b> Период времени, по истечении которого значения параметров копирования, отправки или факса сбрасываются в определенные ранее. Диапазон значений измеряется в секундах (от 10 до 300), по умолчанию установлено 60.</li> <li>• <b>АВТО ПАРАМЕТРЫ СБРОСА.</b> Этот элемент выполняет сброс параметров копирования, отправки и факса при нажатии на клавишу <b>Пуск</b>. Доступны следующие значения: <b>выкл</b> и <b>вкл</b>. По умолчанию установлено значение <b>выкл</b>.</li> <li>• <b>ВРЕМЯ ОЖИД. ПОСЛЕ ОТПРАВКИ.</b> Период времени, по истечению которого параметры отправки сбрасываются и принимают значения параметров установленных изготовителем (по умолчанию). Диапазон значений: от 10 до 300, по умолчанию установлено 10.</li> <li>• <b>ЗАДЕРЖКА ЗАДАНИЯ ПЕЧАТИ.</b> Если параметр имеет значение <b>вкл</b>, задания будут удерживаться в памяти до тех пор, пока Вы используете панель управления MFP.</li> <li>• <b>ВРЕМЯ ЗАДЕРЖКИ.</b> Данный параметр определяет продолжительность времени, в течении которого задание печати/ копирования будет удерживаться в памяти после выполнения.</li> </ul>



Элемент	Значения	Описание
		<ul style="list-style-type: none"><li>• <b>ВЫПОЛНЕНИЕ СКАНИРОВАНИЯ.</b> Задание копирования может сканироваться даже, если устройство MFP печатает другое задание. Задание сканируется и удерживается пока оно не сможет быть распечатано. Если установлен параметр <b>ВЫПОЛНЕНИЕ СКАНИРОВАНИЯ=ВЫКЛ</b>, задание не будет сканироваться, пока не закончится печать.</li><li>• <b>АВТОМАТИЧЕСКОЕ ПРЕРЫВАНИЕ ЗАДАНИЯ.</b> Задание копирования может автоматически прерывать любое текущее сетевое задание печати на время выполнения. Если элемент имеет значение <b>ВЫКЛ</b>, задание копирования будет ожидать выполнения сетевого задания печати.</li><li>• <b>ПРЕРЫВАНИЕ ЗАДАНИЯ КОПИРОВАНИЯ.</b> Прерывание текущего задания копирования для создания другой копии. Если нажать клавишу <b>Пуск</b>, устройство MFP выведет сообщение с вопросом, нужно ли прерывать текущее задание копирования. Если установлено значение <b>ВЫКЛ</b>, текущее задание не может быть прервано другим заданием копирования.</li><li>• <b>ЗВУК. ОБРАТНАЯ СВЯЗЬ.</b> Нажатие клавиш или касание активной области сенсорного экрана сопровождается звуковым сигналом.</li></ul>

Элемент	Значения	Описание
ЯЗЫК ПРИНТЕРА	*АВТО PCL PDF XHTML MIME PS	Этот элемент используется для выбора языка по умолчанию для устройства. Возможные значения определяются доступными языками, которые установлены в MFP. В большинстве случаев не нужно изменять язык устройства (по умолчанию установлено значение АВТО). Если поменять это значение на определенный язык, устройство MFP не выполнит автоматическое переключение с одного языка на другой, пока не будет получена определенная программная команда.
НЕКРИТИЧНЫЕ ПРЕДУПРЕЖДЕНИЯ	*ЗАДАНИЕ ВКЛ.	Этот элемент используется, чтобы указать время, в течении которого не критичные сообщения отображаются на панели управления. ВКЛ. Некритичные предупреждения будут оставаться на панели управления до тех пор, пока не будет нажата клавиша ПРОДОЛЖИТЬ. ЗАДАНИЕ. Некритичные предупреждения будут оставаться на панели управления до тех пор, пока не будет выполнено задание, для которого они были сформированы.



Элемент	Значения	Описание
АВТОПРОДОЛЖЕНИЕ	*ВКЛ. ВЫКЛ.	Определяет реакцию устройства MFP на ошибки. ВКЛ. Если ошибка мешает печати, выводится сообщение, а устройство MFP выключается на 10 секунд, затем включается. ВЫКЛ. Если ошибка мешает печати, сообщение не исчезает, а устройство MFP продолжит печать после нажатия клавиши <b>ПРОДОЛЖИТЬ</b> .
<b>Примечание</b> Чтобы остановить печать, когда в устройстве MFP закончатся скрепки, установите параметр АВТОПРОДОЛЖЕНИЕ=ВЫКЛ в меню панели управления <b>Системн. уст-ки</b> .		
МАЛО РАСХ. МАТ.	ПРОДОЛЖИТЬ СТОП	Этот элемент используется для определения работы MFP, когда заканчивается тонер. Когда в картридже почти не осталось тонера, выводится сообщение НИЗКИЙ УРОВЕНЬ КАРТРИДЖА. (После появления этого сообщения можно распечатать примерно 2400 страниц с 5% заполнением). ПРОДОЛЖИТЬ. Устройство MFP продолжит печать при появлении сообщения НИЗКИЙ УРОВЕНЬ КАРТРИДЖА. СТОП. Устройство MFP будет ожидать команд в отключенном режиме.
ЗАКОНЧИЛСЯ ЦВЕТНОЙ РАСХОДНЫЙ МАТЕРИАЛ	*СТОП АВТОПРОД. , ЧЕРНЫЙ	Этот элемент используется для определения поведения MFP при завершении цветного расходного материала.

Элемент	Значения	Описание
УСТРАНЕНИЕ ЗАТОРА	*АВТО ВЫКЛ. ВКЛ.	Этот элемент используется для определения работы MFP, когда возникают замятия. АВТОС. Устройство MFP автоматически выбирает лучший режим для устранения замятия (обычно ВКЛ). Это значение по умолчанию. ВКЛ. Устройство MFP выполняет повторную печать страниц (автоматически) после устранения замятий. ВЫКЛ. Устройство MFP не выполняет печать страниц после устранения замятий. Скорость печати может увеличиться при установке этого параметра.



<http://www.hp.com/go/clj9500mfp>

Элемент	Значения	Описание
ЯЗЫК	* АНГЛИЙСКИЙ ЧЕШСКИЙ ДАТСКИЙ ГОЛЛАНДСКИЙ ФИНСКИЙ ФРАНЦУЗСКИЙ НЕМЕЦКИЙ ВЕНГЕРСКИЙ ИТАЛЬЯНСКИЙ НОРВЕЖСКИЙ ПОЛЬСКИЙ ПОРТУГАЛЬСКИЙ РУССКИЙ ИСПАНСКИЙ ШВЕДСКИЙ ТУРЕЦКИЙ	Доступные значения состоят из всех языков списка и всех поддерживаемых языков. Прокручивайте список значений, пока не появится требуемый язык. Нажмите требуемый элемент.

# Выбор и использование носителей

# 7

Для получения наилучшего качества печати устройству MFP важны два следующих условия:

- использование качественного носителя, который поддерживается MFP;
- установка соответствующего типа носителя.

## Выбор качественного носителя

Данная модель MFP поддерживает широкий ряд носителей, например, отрывные листы (включая переработанную бумагу), конверты, этикетки, прозрачные пленки и нестандартные носители. Свойства носителя, например, плотность, гладкость и влагоустойчивость являются важными факторами, которые влияют на производительность MFP и на качество печати.

Выбор типа и формата носителя на панели управления и в драйвере принтера приводит к значительному увеличению качества печати на плотной или глянцевой бумаге. Использование неправильного параметра может привести к неудовлетворительному качеству. Для таких печатных носителей, как наклейки или прозрачные пленки, всегда выполняйте печать по типу. Для конвертов всегда выполняйте печать по формату.

В правилах данного руководства приведены принципы выбора подходящей бумаги и другого носителя для MFP. Бумага, которая не соответствует этим принципам может вызвать следующие проблемы:

- низкое качество печати;
- замятия и подача нескольких листов одновременно;
- преждевременный износ MFP, требующий ремонта.



<http://www.hp.com/go/clj9500mfp>

Некоторые типы носителей были проверены и одобрены для хорошего качества, они наиболее подходят для параметров MFP. Для просмотра списка этих типов носителей, а также для ознакомления с параметрами, которые используются для достижения наилучшего качества, см. "Рекомендуемый носитель" на стр. 177. Для достижения лучшего результата используйте фирменные носители HP, которые разработаны компанией HP в соответствии с оптимальной производительностью MFP.

Возможно также, что бумага, соответствующая принципам данного руководства, не принесет требуемых результатов качества. Результатом этого может стать неправильная обработка, недопустимый уровень температуры и влажности или другие параметры, которые неподвластны HP.

Перед тем, как заказать крупную партию носителя, убедитесь, что он соответствует требованиям, которые приведены в данном руководстве ("Рекомендуемый носитель" на стр. 177). Перед приобретением крупных партий носителя всегда проверяйте его. Для получения дополнительной информации см. [www.hp.com/go/ljpaper](http://www.hp.com/go/ljpaper).

## Использование носителей от независимых производителей

Устройство MFP может также использовать носители от независимых производителей, но они должны соответствовать поддерживаемым типам (см. "Поддерживаемые типы носителей" на стр. 176 и "Поддерживаемые форматы носителей для ввода и вывода" на стр. 186). Использование носителей от независимых производителей, который соответствует этим характеристикам, не повредит устройству MFP и не лишает пользователя гарантии.

**Внимание!** Носитель, который не соответствует спецификациям HP, может вызвать проблемы, требующие ремонта MFP. Такой тип ремонта не охватывается гарантией HP или сервисными соглашениями.

## Заказ поддерживаемого носителя

Все фирменные носители HP можно заказать на Web-сервере [www.hpshopping.com](http://www.hpshopping.com) или у местного поставщика расходных материалов.

## Настройка формата и типа

При загрузке носителя в лоток, убедитесь, что для лотка установлен нужный тип и формат (см. "Для установки или изменения формата носителя для лотка 1 выполните следующие действия" на стр. 27). Настройки изменяются MFP автоматически, чтобы обеспечить наилучшее качество печати для установленного типа носителя. Убедитесь, что формат и тип носителя установлен на панели управления MFP и в драйвере принтера. (Для получения информации по работе с драйвером принтера см. главу 1 справочного руководства *пользователя* на компакт-диске).



<http://www.hp.com/go/clj9500mfp>

## Носитель стандартного формата

Стандартные форматы носителей отмечены на подающих лотках или приведены в меню РАБОТА С БУМАГОЙ панели управления. Для стандартных форматов имеются параметры, которые можно выбрать при установке формата носителя на панели управления или в драйвере принтера. Форматы носителей, которые не отмечены в лотке подачи или не приведены в меню РАБОТА С БУМАГОЙ, являются нестандартными. Далее приведены стандартные форматы носителей:

- letter
- letter-R
- 11 x 17
- executive
- legal
- A4
- statement
- 8.5 x 13
- 12 x 18
- A4-R
- A3
- A5
- B4
- JIS B4
- B5
- RA3
- 8K
- 16K
- JIS B5
- JPostD
- Monarch (конверт, только лоток 1)
- C5 (конверт, только лоток 1)
- DL (конверт, только лоток 1)
- commercial #10 (конверт, только лоток 1)
- B5 (конверт, только лоток1)

---

**Примечание** **Лоток 2 и лоток 3.** Когда в эти лотки подается носитель стандартного формата, убедитесь, что переключатель "Custom/standard", расположенный на лотке, имеет положение "Standard". В других случаях установите переключатель в положение "Custom".

---

## Носитель нестандартного формата

Нестандартные форматы носителя – это форматы, которые не соответствуют форматам, отмеченным в лотках подачи, а также форматам, не перечисленным в меню панели управления или в драйвере принтера.

**Примечание** **Лоток 1.** При использовании нестандартного носителя выберите **НЕСТАНДАРТНЫЙ** в меню **Формат лотка 1**.

**Лоток 2, лоток 3 и боковой лоток на 2000 листов (лоток 4).** Когда в эти лотки подается носитель нестандартного формата, убедитесь, что переключатель "Custom/standard", расположенный на лотке, имеет положение "Custom".

**Боковой лоток на 2000 листов (лоток 4).** Этот лоток *не* поддерживает носители нестандартного формата.

Размеры нестандартного формата носителя должны вводиться с панели управления. При использовании лотка 1 отображается меню **Нестандартный**, когда выбирается параметр **НЕСТАНДАРТНЫЙ** в меню **Формат лотка 1**. Если используется лоток 2 или лоток 3, меню **Нестандартный** появляется при установке переключателя "Custom/standard" в положение "Custom".

Убедитесь в вводе размеров X (по вертикали) и Y (по горизонтали) носителя. Величина X измеряется от переднего до заднего края лотка. Величина Y измеряется от левого до правого края лотка.

Для получения дополнительной информации по установке нестандартного формата носителя см. "Для установки и изменения нестандартного формата для лотка 2 и лотка 3 выполните следующие действия" на стр. 28.



<http://www.hp.com/go/clj9500mfp>

## Поддерживаемые типы носителей

На панели управления и в драйвере принтера можно выбрать следующие типы носителей:

- обычная бумага;
- печатный бланк;
- фирменный бланк;
- прозрачная пленка;
- перфорированный;
- высокосортная бумага;
- переработанная бумага;
- цветная бумага;
- бумага с плотностью <75 г/м<sup>2</sup>;
- плотная бумага 106-163 г/м<sup>2</sup>;
- карточки;
- глянцевая бумага с плотностью 75-105 г/м<sup>2</sup>;
- плотная глянцевая бумага;
- плотная глянцевая бумага от независимого производителя;
- глянцевая бумага для изображений;
- грубая бумага.

**Примечание** Устройство MFP для плавки тонера и его переноса на бумагу использует нагрев и давление. Убедитесь, что для цветной бумаги или печатных бланков используются чернила, которые совместимы с температурой нагрева MFP (200 °C или 392 °F за 0,1 секунды).

## Рекомендуемый носитель

Типы носителей, которые представлены в следующей таблице, соответствуют этим критериям:

- Протестированы на данном устройстве MFP.
- Имеют доказанное хорошее качество.
- Хорошо работают с настройками MFP.

### Заказ рекомендуемого носителя

Номера изделий для носителей указаны в скобках после форматов носителей. При заказе носителей используйте данные номера изделий.

Все фирменные носители HP можно заказать на Web-сервере [www.hpshopping.com](http://www.hpshopping.com) или у местного поставщика расходных материалов.

**Примечание** Тип устанавливается на панели управления при загрузке лотков ("Настройка формата и типа" на стр. 173) и в драйвере принтера при печати задания ("Настройка формата и типа" на стр. 173).



<http://www.hp.com/go/clj9500mfp>

## Рекомендуемый носитель

Рекомендуемый носитель	Тип	Характеристики
<b>Высокоглянцевая бумага HP для лазерной печати</b> letter (Q2419A) 11 x 17 (tabloid) (Q2420A) A4 (Q2421A) A3 (Q2422A)	ПЛОТНАЯ БУМАГА или ГЛЯНЦЕВАЯ БУМАГА ДЛЯ ИЗОБРАЖЕНИЙ	120 г/м <sup>2</sup> , 200 листов, высокоглянцевое покрытие на обеих сторонах, яркость 95  Используется для печати: брошюр, каталогов, бизнес-планов, фотографий и иллюстраций.
<b>Бумага для обложек HP Premium</b> letter (Q2413A) A4 (Q2414A)	СТОПКА КАРТОЧЕК >164 Г/М2	200 г/м <sup>2</sup> , 100 листов, сверхгладкое матовое покрытие на обеих сторонах, яркость 96  Используется для печати: почтовых карточек и обложек документов.
<b>Бумага для цветной лазерной печати HP</b> letter (HPL245R) 11 x 17 (tabloid) (HPL2417)	ОБЫЧНАЯ	90 г/м <sup>2</sup> , 500 листов, гладкое матовое покрытие на обеих сторонах, яркость 96  Используется для печати: информационных бюллетеней и цветных документов.

## Рекомендуемый носитель

Рекомендуемый носитель	Тип	Характеристики
<b>Бумага для цветной лазерной печати HP</b> 105 г/м <sup>2</sup>  letter (HPL285R) 11 x 17 (tabloid) (HPL2817)	ОБЫЧНАЯ	105 г/м <sup>2</sup> , 500 листов, гладкое матовое покрытие на обеих сторонах, яркость 96  Используется для печати: информационных бюллетеней и цветных документов.
<b>Мягкоглянцевая бумага для лазерной печати HP</b>  letter (C4179A) A4 (C4179B)	ПЛОТНАЯ ГЛЯНЦЕВАЯ БУМАГА	120 г/м <sup>2</sup> , 200 листов, атласное покрытие на обеих сторонах, яркость 96  Используется для печати: объявлений, проспектов, брошюр, презентаций и цветных иллюстраций.

**Примечание**  
Мягкоглянцевая бумага для лазерной печати HP предназначена специально для использования с принтером серии HP Color LaserJet 9500 и MFP.



<http://www.hp.com/go/clj9500mfp>

## Рекомендуемый носитель

Рекомендуемый носитель	Тип	Характеристики
<b>Мягкая глянцевая бумага для лазерной печати HP</b> 105 г/м <sup>2</sup>  letter (Q2415A) 11 x 17 (tabloid) (Q2416A) A4 (Q2417A) A3 (Q2418A)	ГЛЯНЦЕВАЯ 75-105 Г/М2	105 г/м <sup>2</sup> , 500 листов, атласное покрытие на обеих сторонах, яркость 96  Используется для печати: объявлений, проспектов, брошюр, презентаций и цветных иллюстраций.
<b>Бумага высшего сорта HP Premium LaserJet</b>  letter (HPU1132) 11 x 17 (tabloid) (HPU1732) A4 (CHP410) A4 (Азия) (Q2397A) A3 (Азия) (Q2396A)	ПЛОТНАЯ 106-163 Г/М2	120 г/м <sup>2</sup> , 500 листов (250 листов для формата 11 x 17), матовое покрытие на обеих сторонах, яркость 98  Используется для печати: презентаций и диаграмм.

## Рекомендуемый носитель

Рекомендуемый носитель	Тип	Характеристики
<b>Бумага высшего сорта HP Premium LaserJet</b> 160 г/м <sup>2</sup>  A4 (Европа) (CHP413) A3 (Европа) (CHP421)	ПЛОТНАЯ 106-163 Г/М2	160 г/м <sup>2</sup> , 250 листов, матовое покрытие на обеих сторонах, яркость 98  Используется для печати: презентаций и диаграмм.
<b>Бумага для принтера HP LaserJet</b>  letter (HPJ1124) Перфорированная бумага с 3 отверстиями (HPJ113H) Legal (HPJ1424) 11 x 17 (tabloid) (HPJ1724) A4 (Европа) (CHP310)	ОБЫЧНАЯ	90 г/м <sup>2</sup> , 500 листов, матовое покрытие на обеих сторонах, яркость 96  Используется для печати: отчетов, руководств пользователя, печатных бланков и корреспонденции.



<http://www.hp.com/go/clj9500mfp>

## Рекомендуемый носитель

Рекомендуемый носитель	Тип	Характеристики
<b>Переработанная офисная бумага HP</b>  letter (HPЕ1120) Перфорированная бумага с 3 отверстиями (HPЕ113Н) Legal (HPЕ1420)	ОБЫЧНАЯ	75 г/м <sup>2</sup> , 500 листов, матовое покрытие на обеих сторонах, содержит 30% переработанного сырья (соответствует исполнительному постановлению США 13101), яркость 87  Используется для печати: обучающих материалов и обычной офисной документации.
<b>Грубая бумага HP</b>  letter (Q1298A) A4 (Q1298B)	ГРУБАЯ БУМАГА	0,127 мм (5 мил) толщиной, 50 листов, атласное покрытие на обеих сторонах, водостойкая, износостойкая  Используется для печати: знаков, карт, ресторанных меню, водоотталкивающих и износостойких документов.
<b>Прозрачные пленки HP Color LaserJet</b>  letter (C2934A) A4 (C2936A)	ПРОЗРАЧНАЯ ПЛЕНКА	0,127 мм (5 мил) толщиной, 50 листов, покрытие Premium с обеих сторон  Используется для печати: прозрачные пленки

## Определение типа носителя

Если имеется носитель, который не приведен в стр. 176, можно определить параметр типа с помощью следующего критерия.

**Примечание** Тип задается на панели управления при загрузке лотков и в драйвере принтера при печати задания. Более подробную информацию см. в разделе "Настройка формата и типа" на стр. 173.

Плотность	Покрытие	Тип
Менее 75 г/м <sup>2</sup>	любое	ЛЕГКАЯ<75 Г/М2
75 г/м <sup>2</sup> - 105 г/м <sup>2</sup>	матовая	ОБЫЧНАЯ
75 г/м <sup>2</sup> - 105 г/м <sup>2</sup>	глянцевая	ГЛЯНЦЕВАЯ 75-105 Г/М2
106 г/м <sup>2</sup> - 163 г/м <sup>2</sup>	матовая	ПЛОТНАЯ 106-163 Г/М2



<http://www.hp.com/go/clj9500mfp>

Плотность	Покрытие	Тип
106 г/м <sup>2</sup> - 163 г/м <sup>2</sup>	глянцевая	ПЛОТНАЯ ГЛЯНЦЕВАЯ БУМАГА НР (если используется фирменный носитель НР) ПЛОТНАЯ ГЛЯНЦЕВАЯ БУМАГА ОТ НЕЗАВИСИМОГО ПРОИЗВОДИТЕЛЯ (если используется носитель от независимого производителя)
164 г/м <sup>2</sup> и плотнее	любое	КАРТОЧКИ> 164 Г/М2

## **Определение плотности**

Чтобы определить плотность носителя см. этикетку на упаковке носителя. Если на этикетке не указана плотность, обратите внимание на толщину и эластичность носителя. Обычно, толстый и неэластичный носитель имеет большую плотность.

## **Матовые и глянцевые носители**

Чтобы определить покрытие носителя см. этикетку на упаковке носителя. Если на этикетке не указан тип покрытия, посмотрите, является ли покрытие носителя гладким и блестящим. Если используется глянцевый носитель можно добиться максимального качества печати (в зависимости от плотности). Если носитель не гладкий и не блестящий, то скорее всего, он имеет матовое покрытие.



<http://www.hp.com/go/clj9500mfp>

## Поддерживаемые форматы носителей для ввода и вывода

**Примечание** Для получения дополнительной информации по устройствам окончательной обработки HP см. справочное руководство пользователя, которое поставляется с устройством.

Лоток или отсек	Вместимость	Носитель	Плотность
Лоток для подачи устройства АПД	до 100 листов (стопка толщиной в 10 мм для letter/A4, стопка толщиной 5 мм для ledger/A3)	<ul style="list-style-type: none"><li>стандартные форматы: letter, letter-R, legal, executive, statement, 8.5 x 13, 11 x 17, A3, A4, A4-R, A5, B5, B4, JPostD, 8K, 16K, конверт #10, конверт monarch, конверт C5, конверт DL, конверт B5, нестандартный</li></ul>	<ul style="list-style-type: none"><li>64 – 220 г/м<sup>2</sup></li></ul>

Лоток или отсек	Вместимость	Носитель	Плотность
лоток 1	<p>до 100 листов (общая высота 10 мм, 5 мм общая высота для носителей плотностью 200 г/м<sup>2</sup> или выше)</p> <p>до 10 конвертов (общая высота 10 мм)</p>	<ul style="list-style-type: none"> <li>• стандартные форматы: letter, legal, executive, A3, A4, A5, 11 x 17, B5, B4, JPostD, 8K, 16K</li> <li>• нестандартные форматы: минимум: 98 мм x 210 мм (3,9 д. x 8,25 д.) максимум: 306 мм x 470 мм (12 д. x 18,5 д.)</li> <li>• форматы конвертов: commercial #10, C5, DL, Monarch, B5</li> <li>• минимальный нестандартный формат: 98 мм x 210 мм (3,85 д. x 8,25 д.)</li> <li>• максимальный нестандартный формат: 254 мм x 330 мм (10 д. x 13 д.)</li> </ul> <p><b>Примечание</b> Конверты и наклейки следует печатать только из лотка 1.</p>	<ul style="list-style-type: none"> <li>• 64 – 220 г/м<sup>2</sup></li> <li>• двусторонняя печать: 64 – 200 г/м<sup>2</sup></li> </ul>



<http://www.hp.com/go/clj9500mfp>

Лоток или отсек	Вместимость	Носитель	Плотность
лоток 2 или лоток 3	до 500 листов	стандартные форматы: letter, letter-R, legal, executive statement, 8,5 x 13, 11 x 17, A3, A4, A4-R, A5, B5, B4, JPostD, 8K, 16K, конверт #10, конверт monarch, конверт C5, конверт DL, конверт B5, нестандартный	64 – 200 г/м <sup>2</sup>
Боковой лоток на 2000 листов (лоток 4)	до 2000 листов	стандартные форматы: только letter и A4	64 – 200 г/м <sup>2</sup>
модуль двусторонней печати	не применимо	<ul style="list-style-type: none"><li>стандартные форматы: letter, legal, executive, A3, A4, A5, 11 x 17, B4, B5, 8K, 16K</li><li>двусторонняя печать <i>не</i> поддерживается на конвертах, наклейках или прозрачных пленках</li></ul>	64 – 200 г/м <sup>2</sup>

Лоток или отсек	Вместимость	Носитель	Плотность
<p>укладчик на 3000 листов</p>	<p>до 3000 листов формата letter или A4</p> <p>до 1500 листов формата ledger или A3</p>	<ul style="list-style-type: none"> <li>стандартные форматы бумаги в отсеке для приема лицевой стороной вниз: letter, legal, executive, A3, A4, A5, 11 x 17, B5, B4, 8K, 16K</li> </ul> <p>стандартные форматы бумаги в отсеке для приема лицевой стороной вверх: letter, letter-R, legal, executive, statement, 8.5 x 13, 11 x 17, A3, A4, A4-R, A5, B5, B4, JPostD, 8K, 16K, конверт #10, конверт monarch, конверт C5, конверт DL, конверт B5, нестандартный</p> <ul style="list-style-type: none"> <li>стандартные размеры (лицевой стороной вверх): длинный край: 210 мм - 470 мм (8,25 д. - 18,5 д.); короткий край 98 мм - 306 мм (3,9 д. - 12 д.)</li> </ul>	<ul style="list-style-type: none"> <li>64 – 200 г/м<sup>2</sup> в приемник лицевой стороной вниз</li> <li>64 – 220 г/м<sup>2</sup> в приемник лицевой стороной вверх</li> </ul>



Лоток или отсек	Вместимость	Носитель	Плотность
сшиватель/ укладчик на 3000 листов	3000 сложенных в пачку листов (до 50 сшитых листов)	<ul style="list-style-type: none"><li>стандартные форматы бумаги в отсеке для приема лицевой стороной вниз: letter, legal, executive, A3, A4, A5, 11 x 17, B5, B4, 8K, 16K</li><li>стандартные форматы бумаги в отсеке для приема лицевой стороной вверх: letter, letter-R, legal, executive, statement, 8.5 x 13, 11 x 17, A3, A4, A4-R, A5, B5, B4, JPostD, 8K, 16K, конверт #10, конверт monarch, конверт C5, конверт DL, конверт B5, нестандартный</li><li>стандартные размеры (лицевой стороной вверх): длинный край: 210 мм - 470 мм (8,25 д. - 18,5 д.); короткий край 98 мм - 306 мм (3,9 д. - 12 д.)</li></ul>	<ul style="list-style-type: none"><li>64 – 200 г/м<sup>2</sup> в приемник лицевой стороной вниз</li><li>64 – 220 г/м<sup>2</sup> в приемник лицевой стороной вверх</li></ul>

Лоток или отсек	Вместимость	Носитель	Плотность
<p>много-функциональное устройство окончательной обработки</p>	<p>1000 сложенных в пачку листов (до 50 сшитых листов)</p>	<ul style="list-style-type: none"> <li>стандартные форматы бумаги в отсеке для приема лицевой стороной вниз: letter, legal, executive, A3, A4, A5, 11 x 17, B5, B4, 8K, 16K</li> </ul> <p>стандартные форматы бумаги в отсеке для приема лицевой стороной вверх: letter, letter-R, legal, executive, statement, 8,5 x 13, 11 x 17, A3, A4, A4-R, A5, B5, B4, JPostD, 8K, 16K, конверт #10, конверт monarch, конверт C5, конверт DL, конверт B5, нестандартный</p> <ul style="list-style-type: none"> <li>стандартные размеры (лицевой стороной вверх): длинный край: 210 мм - 470 мм (8,25 д. - 18,5 д.); короткий край 98 мм - 306 мм (3,9 д. - 12 д.)</li> </ul>	<ul style="list-style-type: none"> <li>64 – 200 г/м<sup>2</sup> в приемник лицевой стороной вниз</li> <li>64 – 220 г/м<sup>2</sup> в приемник лицевой стороной вверх</li> </ul>



Лоток или отсек	Вместимость	Носитель	Плотность
Почтовый ящик на 8 приемников	2000 сложенных в пачку листов (до 250 листов на приемник)	<ul style="list-style-type: none"><li>стандартные форматы бумаги в отсеке для приема лицевой стороной вниз: letter, legal, executive, A3, A4, A5, B5, B4, ledger</li><li>стандартные форматы бумаги в отсеке для приема лицевой стороной вверх: letter, letter-R, legal, executive, statement, 8.5 x 13, 11 x 17, A3, A4, A4-R, A5, B5, B4, JPostD, 8K, 16K, конверт #10, конверт monarch, конверт C5, конверт DL, конверт B5, нестандартный</li><li>стандартные размеры (лицевой стороной вверх): минимум: 98 мм x 210 мм (3,9 д. x 8,25 д.) максимум: 305 мм x 470 мм (12 д. x 18,5 д.)</li></ul>	<ul style="list-style-type: none"><li>64 – 135 г/м<sup>2</sup> в приемник лицевой стороной вниз</li><li>64 – 216 г/м<sup>2</sup> в приемник лицевой стороной вверх</li></ul>

## Проблемы с качеством печати и копирования, связанные с использованием носителя

В таблице приведен список проблем с качеством печати и сканирования, которые могут возникнуть из-за используемого носителя. Если возникла проблема, связанная с качеством печати или копирования, и Вы не смогли найти ее в данной таблице, а рекомендуемые действия не принесли желаемых результатов, см. "Устранение проблем, связанных с качеством вывода" на стр. 293.

### Проблемы с качеством печати и копирования, связанные с использованием носителя

Проблема	Рекомендуемое действие
Пятна на краю носителя	<p>Это может быть вызвано толщиной носителя, жесткостью и некоторыми эффектами для носителей (глянцевый или очень гладкий). Пятна могут быть светлыми или темными.</p> <ul style="list-style-type: none"> <li>• Используйте носители, которые поддерживаются устройством MFP (см. "Поддерживаемые типы носителей" на стр. 176).</li> <li>• Храните носитель в упаковке, не открывайте ее без надобности.</li> <li>• Убедитесь, что для типа носителя установлен правильный режим печати.</li> </ul>



## Проблемы с качеством печати и копирования, связанные с использованием носителя

Проблема	Рекомендуемое действие
Неравномерное цветковое покрытие	<p>Это может быть вызвано неровностью носителя или использованием носителя неподходящего типа.</p> <ul style="list-style-type: none"><li>• Используйте носители, которые поддерживаются устройством MFP (см. "Поддерживаемые типы носителей" на стр. 176).</li><li>• Убедитесь, что установлен правильный тип. Если Вы сомневаетесь, используйте тип для более плотного носителя (см. "Определение типа носителя" на стр. 183).</li><li>• Если проблема не исчезла, вероятно, нужно настроить скорость передачи.</li></ul>
Потеря тонера	<p>Это обычно происходит из-за того, что установлен неверный тип носителя.</p> <ul style="list-style-type: none"><li>• Убедитесь, что установлен правильный тип (см. "Определение типа носителя" на стр. 183).</li><li>• Используйте носители, которые поддерживаются устройством MFP (см. "Поддерживаемые типы носителей" на стр. 176).</li><li>• Храните носитель в упаковке, не открывайте ее без надобности.</li><li>• Если проблема не исчезла, вероятно, нужно настроить скорость передачи.</li></ul>

## Проблемы с качеством печати и копирования, связанные с использованием носителя

Проблема	Рекомендуемое действие
Носитель вздувается	<p>Влага, скапливаемая под покрытием носителя, может расширяться и искажать носитель, когда тот проходит через термоэлемент.</p> <ul style="list-style-type: none"><li>• Используйте носители, которые поддерживаются устройством MFP (см. "Поддерживаемые типы носителей" на стр. 176).</li><li>• Храните носитель в упаковке, не открывайте ее без надобности.</li></ul>
Отметки по всей странице	<p>Эти отметки в чаще всего появляются при печати темных цветов в областях с насыщенной плотностью. Это может произойти в очень сухих условиях.</p> <ul style="list-style-type: none"><li>• Убедитесь, что установлен правильный тип (см. "Определение типа носителя" на стр. 183).</li><li>• Храните носитель в упаковке, не открывайте ее без надобности.</li></ul>
Тонер вздувается	<p>Тонер на носителе закрепляется неправильно.</p> <ul style="list-style-type: none"><li>• Убедитесь, что установлен правильный тип (см. "Определение типа носителя" на стр. 183).</li><li>• Используйте носители, которые поддерживаются устройством MFP (см. "Поддерживаемые типы носителей" на стр. 176).</li><li>• Убедитесь, что для типа носителя установлен правильный режим печати.</li></ul>



<http://www.hp.com/go/clj9500mfp>

## Проблемы с качеством печати и копирования, связанные с использованием носителя

Проблема	Рекомендуемое действие
Тонер на обратной стороне страницы	<p>Это может произойти при следующих условиях:</p> <ul style="list-style-type: none"><li>• Используется перфорированная бумага, а тонер попадает в отверстия. Убедитесь, что покрытие тонера на странице не перекрывает перфорированные отверстия.</li><li>• Для нестандартного носителя установлен неправильный формат. Измерьте носитель и установите размер на панели управления (см. "Настройка формата и типа" на стр. 173).</li><li>• После замятия. Тонер с застрявшего носителя мог остаться в MFP. Распечатайте несколько страниц, чтобы удалить остатки тонера.</li></ul>
Размазанный тонер	<p>Это происходит из-за того, что для носителя установлен неверный формат или из-за того, что чернила, используемые на печатном бланке плавятся от температуры термоэлемента.</p> <ul style="list-style-type: none"><li>• Убедитесь, что установлен правильный тип (см. "Определение типа носителя" на стр. 183).</li><li>• Используйте носители, которые поддерживаются устройством MFP (см. "Поддерживаемые типы носителей" на стр. 176).</li><li>• Убедитесь, что носитель и чернила, используемые при печати на печатных бланках, могут выдерживать максимальную температуру MFP (200°C).</li></ul>

## Проблемы с качеством печати и копирования, связанные с использованием носителя

Проблема	Рекомендуемое действие
Скручивание	<p>Помните, что плотное покрытие тонером может вызвать скручивание страницы. Скручивание уменьшится через несколько минут. Во влажной среде, чтобы полностью устранить скручивание нужно подождать до 60 минут. Если скручивание не исчезло после этого интервала времени, убедитесь, что используемый носитель поддерживается MFP (см. "Поддерживаемые типы носителей" на стр. 176).</p>
Белые линии или царапины	<p>Используется носитель, плотность которого превышает установленный параметр, или носитель является грубым.</p> <ul style="list-style-type: none"><li>• Используйте носители, которые поддерживаются устройством MFP (см. "Поддерживаемые типы носителей" на стр. 176).</li><li>• Убедитесь, что установлен правильный тип (см. "Определение типа носителя" на стр. 183).</li><li>• Используйте левый приемник для печати на этом носителе.</li><li>• Если проблема не исчезнет, см. "Устранение проблем, связанных с качеством вывода" на стр. 293.</li></ul>



<http://www.hp.com/go/clj9500mfp>

## Проблемы с качеством печати и копирования, связанные с использованием носителя

Проблема	Рекомендуемое действие
В MFP подается несколько листов	<p>Листы носителя, обладающего каким-либо специальным покрытием, могут слипаться, это вызывает подачу в MFP сразу нескольких листов. Это также может произойти, когда подающий лоток перегружен.</p> <ul style="list-style-type: none"><li>• Используйте носители, которые поддерживаются устройством MFP (см. "Поддерживаемые типы носителей" на стр. 176).</li><li>• Храните носитель в упаковке, не открывайте ее без надобности.</li><li>• Убедитесь, что подающий лоток не перегружен (см. "Загрузка входных лотков" на стр. 10).</li><li>• Подуйте на носитель, чтобы раскрепить отдельные листы.</li><li>• Убедитесь, что в лоток подаются носители одинакового типа.</li></ul>

## Проблемы с качеством печати и копирования, связанные с использованием носителя

Проблема	Рекомендуемое действие
Замятия	<p>Замятия, вызываемые носителем, происходят в том случае, если в MFP подается неподдерживаемый тип носителя, или носитель был поврежден до использования.</p> <ul style="list-style-type: none"><li>• Используйте носители, которые поддерживаются устройством MFP (см. "Поддерживаемые типы носителей" на стр. 176).</li><li>• Храните носитель в упаковке, не открывайте ее без надобности.</li><li>• Не загружайте в лоток перекошенный, измятый, оборванный или поврежденный носитель.</li><li>• См. "Устранение замятий" на стр. 253.</li></ul>



<http://www.hp.com/go/clj9500mfp>

## Проблемы с качеством печати и копирования, связанные с использованием носителя

Проблема	Рекомендуемое действие
Сообщения об ошибках	<p>Сообщения об ошибках на панели управления MFP показывают расхождение между параметрами носителя.</p> <ul style="list-style-type: none"><li>• Убедитесь, что установлен правильный тип (см. "Определение типа носителя" на стр. 183).</li><li>• Проверьте, что направляющие носителя в подающем лотке касаются краев пачки носителей. Если используется носитель нестандартного формата, убедитесь, что формат носителя установлен правильно на панели управления (см. "Настройка формата и типа" на стр. 173).</li><li>• Для получения дополнительной информации по сообщениям об ошибках см "Понимание сообщений MFP" на стр. 291.</li></ul>

# Управление и поддержка

## Управление расходными материалами

### Проверка уровня расходных материалов

Вы можете проверить уровень расходного материала с помощью панели управления MFP, встроенного Web-сервера, программы HP Web Jetadmin или утилиты HP Toolbox.

### Использование панели управления MFP

- 1 Нажмите клавишу **МЕНЮ**.
- 2 Нажмите клавишу **ИНФОРМАЦИЯ**.
- 3 Нажмите клавишу **СТРАНИЦЫ СОСТОЯНИЯ ПРИНАДЛ ДЛЯ ПЕЧ**.
- 4 Для получения информации по странице состояния расходных материалов см. справочное руководство *пользователя* на компакт-диске.

или

- 5 Нажмите клавишу **СОСТОЯНИЕ**.



<http://www.hp.com/go/clj9500mfp>

**Примечание** Для получения информации по срокам службы расходных материалов MFP см. справочное руководство *пользователя*, которое находится на компакт-диске.

## Заказ расходных материалов

Можно заказать расходные материалы HP для устройства HP Color LaserJet 9500mfp. Для получения информации по номерам деталей и по их описаниям см. справочное руководство *пользователя* на компакт-диске.

Вы можете выполнить заказ расходных материалов интерактивно, используя web-сервер [www.hp.com/go/ljsupplies](http://www.hp.com/go/ljsupplies), или другим, описанным ниже, способом.

### Прямой заказ с помощью встроенного Web-сервера

В сетевом окружении для заказа расходных материалов с помощью встроенного Web-сервера выполните следующие действия.

- 1 В окне Web-навигатора необходимо ввести IP-адрес главной страницы MFP. Отобразится страница состояния принтера.
- 2 В разделе **Other Links** (Прочие ссылки), щелкните на **Order Supplies** (Заказать комплектующие). Откроется новое окно навигатора, в котором отобразится соглашение о конфиденциальности. Если Вы приняли соглашение, отобразится Web-сервер заказа расходных материалов.
- 3 Выберите номера деталей, которые нужно заказать, и следуйте указаниям на экране.

## Заказ расходных материалов с помощью функции заказа расходных материалов через Интернет

Вы можете заказать картридж, благодаря возможности заказа расходных материалов через Интернет (IESO - Internet-Enabled Supplies Ordering). Используйте ссылку (URL) на сервер, расположенный наиболее близко к Вашей географической области, откуда выполняется заказ.

- Северная Америка: [www.hp.com/sbso/product/supplies](http://www.hp.com/sbso/product/supplies)
- Канада: [www.hp.ca/catalog/supplies](http://www.hp.ca/catalog/supplies)
- Европа и Средний Восток: [www.hp.com/go/supplies](http://www.hp.com/go/supplies)
- Азиатско-Тихоокеанский регион: [www.hp.com/paper](http://www.hp.com/paper)

## Хранение расходных материалов

### Хранение картриджей

Для хранения картриджа учитывайте следующие принципы:

- Извлекайте картридж из упаковки только перед его использованием.
- Храните картридж в горизонтальном положении.

Храните картридж в помещении с температурой от 0 °C до 35 °C (от 32 °F до 95 °F) и относительной влажностью 35% - 85%.



<http://www.hp.com/go/clj9500mfp>

## Хранение барабанов

Для хранения барабанов учитывайте следующие принципы:

- Извлекайте барабан из упаковки только перед его использованием.

**Внимание!** Чтобы предотвратить повреждение барабана *не* подвергайте его воздействию света более чем на несколько минут.

- Храните барабан в горизонтальном положении.
- Храните барабан в помещении с температурой от 0 °C до 35 °C (от 32 °F до 95 °F) и относительной влажностью 35% - 85%.
- Не храните барабан рядом с источником магнитного поля.

## Хранение набора перемещателя

- Извлекайте набор перемещателя из упаковки только перед его использованием. Прикосновение к ремню может снизить качество печати.
- Храните комплект в сухом прохладном месте. Резкие изменения температуры и влажности могут вызвать появление конденсата на ремне. Это снизит качество печати.
- Храните комплект в горизонтальном положении.

# Замена и переработка расходных материалов

В следующем разделе представлена информация по использованию, замене и переработке расходных материалов.

## Картриджи

Если используется фирменный картридж HP, всегда можно получить следующую информацию по расходным материалам:

- срок износа картриджа;
- количество страниц, которые могут быть распечатаны с использованием картриджа;
- число отпечатанных страниц;
- прочая информация о расходных материалах.



<http://www.hp.com/go/clj9500mfp>

Фирменные картриджи HP для устройства HP Color LaserJet 9500mfp имеют следующие номера деталей:

Картридж	Номер детали
Черный	C8550A
Голубой	C8551A
Желтый	C8552A
Пурпурный	C8553A

Срок службы картриджа прямо пропорционально зависит от плотности покрытия страницы тонером при печати. С помощью каждого цветного картриджа можно распечатать примерно 25000 страниц формата letter- или A4- с 5-процентным покрытием страницы тонером (страница, полностью заполненная текстом), 50000 страниц с 2,5-процентным покрытием (страница, частично заполненная текстом) и 12500 страниц с 10-процентным заполнением (страница с текстом и графикой).

Компания Hewlett-Packard рекомендует выполнять заказ на приобретение картриджа сразу после первого появления сообщения **ЗАКАЖИТЕ <ЦВЕТ> КАРТРИДЖ** на дисплее панели управления.

1

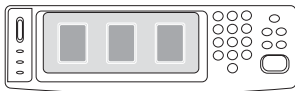

## Замена картриджей

В устройстве MFP используется четыре цветных картриджа: желтый, пурпурный, голубой и черный. Следуйте указаниям данной процедуры, чтобы установить картридж. В данном примере показано, как будет заменен желтый картридж.

2

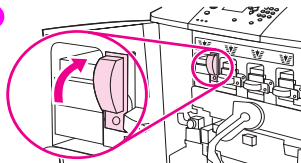

- 1 При появлении на панели управления сообщения **ЗАМЕНИТЕ (ЦВЕТ) КАРТРИДЖ** картридж необходимо заменить. Полоска уровня расходного материала будет мигать, показывая, что картридж пуст.
- 2 Откройте передние дверцы MFP и найдите синий рычаг, соответствующий картриджу, который необходимо заменить. Поверните рычаг направо.
- 3 Извлеките пустой картридж из MFP.

3

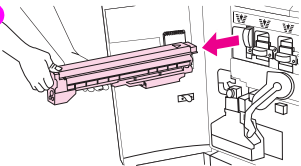

### Примечание

Если тонер попал на одежду, удалите его сухой тканью и постирайте одежду в холодной воде. Горячая вода закрепляет тонер на ткани.

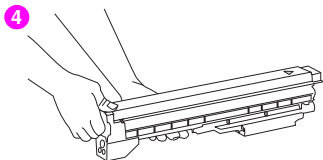

- 4 Извлеките новый картридж из упаковки.

**Примечание**

Не нужно удалять изолирующие слои.

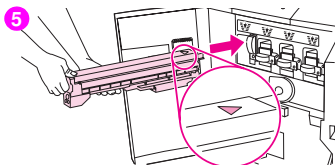

- 5 Совместите стрелку вверху картриджа со стрелкой над пустым разъемом. Задвиньте картридж в разъем до щелчка.

**Примечание**

Если картридж не входит в разъем, убедитесь, что устанавливается картридж соответствующего цвета.

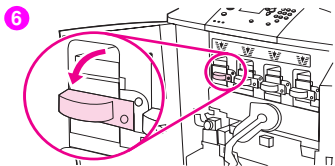

- 6 Поверните синий рычаг влево, пока он не защелкнется.

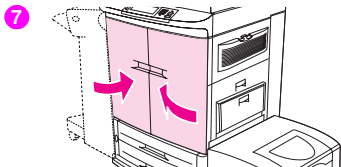

8

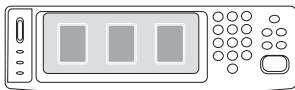

9

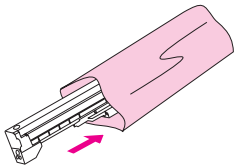

- 7 Повторите действия 2 - 6 для всех картриджей, которые необходимо заменить, затем закройте передние дверцы.
- 8 Убедитесь, что на дисплее панели управления появилось сообщение ГОТОВ, а уровень для замененного картриджа должен показывать, что он новый.
- 9 Запакуйте использованный картридж в пакет из-под нового картриджа и запечатайте его. Для получения информации о переработке см. руководство по утилизации, которое поставляется с новым картриджем.

8



<http://www.hp.com/go/clj9500mfp>

## Использование барабанов

Через каждый цветной барабан может проходить печать примерно 40000 страниц носителя формата letter- или A4-. Если используется новый барабан HP, всегда можно получить следующую информацию по расходным материалам:

- оставшийся срок службы барабана;
- количество страниц, которые могут быть распечатаны с использование этого устройства;
- число отпечатанных страниц;
- прочая информация о расходных материалах.

Фирменные барабаны HP для устройства HP Color LaserJet 9500mfp имеют следующие номера деталей:

Барабан	Номер детали
Черный	C8560A
Голубой	C8561A
Желтый	C8562A
Пурпурный	C8563A

Компания Hewlett-Packard рекомендует выполнять заказ барабана передачи изображения сразу после первого появления на дисплее панели управления сообщения ЗАКАЖИТЕ <ЦВЕТ> БАРАБАН. Для заказа барабана см.

"Заказ расходных материалов" на стр. 202.

## Замена барабанов

В принтере используется четыре барабана передачи изображения: желтый, пурпурный, голубой и черный. Следуйте указаниям данной процедуры, чтобы установить барабаны. В данном примере показано, как будет заменен желтый барабан.

1

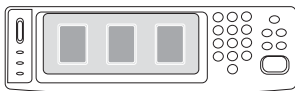

- 1 При появлении на дисплее панели управления сообщения **ЗАМЕНИТЕ <ЦВЕТ> БАРАБАН** барабан необходимо заменить. Полоска уровня расходного материала будет мигать, показывая, что барабан использован.

2

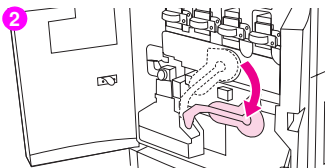

- 2 Откройте передние дверцы MFP, затем поверните большой зеленый рычаг вниз.

3

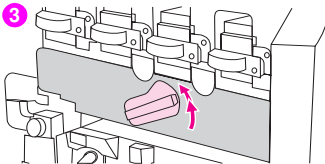

- 3 Поверните синий диск до щелчка. При этом приоткроется дверца отсека барабанов.

### Примечание

Перед началом работ снимите с себя все украшения, так как попадание посторонних предметов внутрь MFP может привести к его поломке.



<http://www.hp.com/go/clj9500mfp>

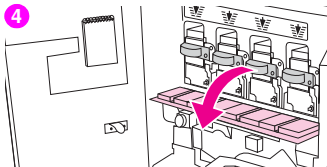

4 Откройте дверцу полностью.

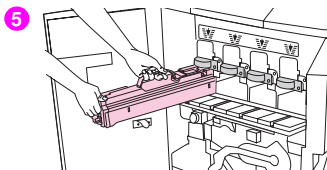

5 Частично извлеките барабан из MFP. Потяните за синюю ручку на верхней стороне барабана, затем извлеките барабан полностью.

---

**Примечание**

Если тонер попал на одежду или руки, смойте его холодной водой.

---

6

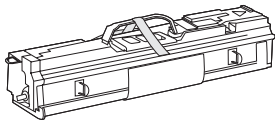

6 Извлеките новый барабан из упаковки, а саму упаковку сохраните.

---

**ВНИМАНИЕ!**

*Не* извлекайте защитную задвигающуюся крышку, находящуюся под барабаном, и не дотрагивайтесь до зеленых компонентов внутри картриджа.

---

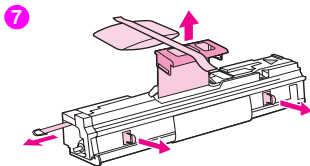

- 7 Поместите барабан на ровную поверхность. Потяните за оранжевое кольцо на конце, чтобы извлечь защитную ленту (1). Потяните за оранжевую полосу вверх, чтобы извлечь защитный лист (2). Потяните за два оранжевых кольца сбоку (3).

**Примечание**

*Не встряхивайте барабан.*

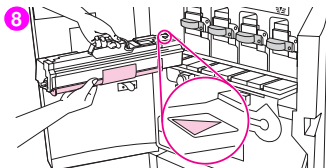

- 8 Убедитесь, что все четыре синих рычага над дверцей находятся в горизонтальном положении. Совместите новый барабан с пустым слотом, стрелкой вперед. Положите плоский конец барабана на дверцу.

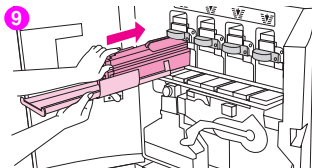

- 9 Удерживая на месте одной рукой серую защитную крышку, ладонью другой руки поместите барабан в MFP.

**Примечание**

Если барабан не входит в слот, убедитесь, что устанавливается барабан соответствующего цвета.

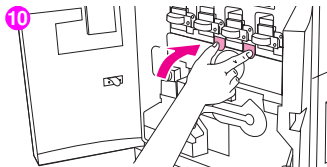

**10** Повторите действия 5 - 9 для каждого картриджа, который необходимо заменить. Закройте дверцу отсека барабанов, нажав на выступы сверху дверцы, пока они не защелкнутся.

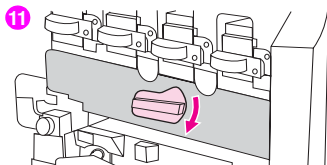

**11** Поверните синий диск вниз до упора.

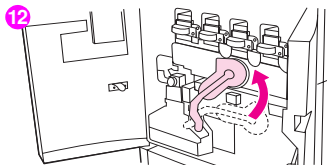

**12** Поверните большой зеленый рычаг вверх. Закройте передние дверцы.

13

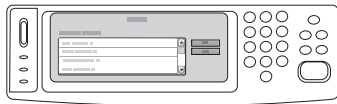

13 На экране контрольной панели должно появиться ГОТОВ, а индикатор барабана должен указывать, что барабан является новым.

14 Поместите использованный барабан и задвигающуюся крышку в упаковку от нового барабана и заверните ее. Для получения информации о переработке см. руководство по утилизации, которое поставляется с новым барабаном.

14

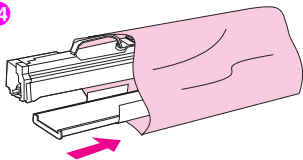



<http://www.hp.com/go/clj9500mfp>

## Набор перемещателя

Набор перемещателя состоит из следующих компонентов: ролик перемещателя, ремень перемещателя, один фильтр, одну салфетку для очистки тонера и семь больших роликов для лотка.

Набор перемещателя необходимо заменить после печати 200000 страниц. Когда счетчик достигает 200000 страниц, устройство MFP приостанавливает печать до тех пор, пока набор не будет заменен и счетчик на панели управления не будет сброшен.

Компания Hewlett-Packard рекомендует выполнять заказ набора перемещателя сразу после первого появления сообщения ЗАК. НАБОР ПЕРЕМЕЩ. на дисплее панели управления принтера.

Номером детали для набора перемещателя изображений для устройства HP Color LaserJet 9500mfp является номер C8555A.

Чтобы заказать набор перемещателя изображений, см. "Заказ расходных материалов" на стр. 202.

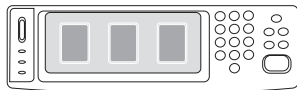
**1**

## Замена набора перемещателя

Используйте эту процедуру для установки набора для перемещателя изображений.

### Примечание

Снимите с себя все украшения, которые могут попасть на внутренние части MFP.

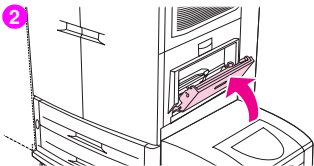
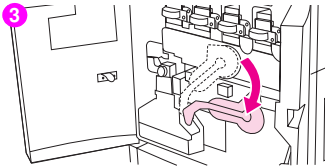
**2****3**

- 1 При появлении на панели управления сообщения **ЗАМЕНИТЕ НАБОР ДЛЯ ПЕРЕМЕЩ.** необходимо заменить набор перемещателя изображений.
- 2 Если лоток 1 открыт, извлеките из него весь носитель, затем закройте его.
- 3 Откройте передние дверцы MFP и поверните большой зеленый рычаг вниз.



<http://www.hp.com/go/clj9500mfp>

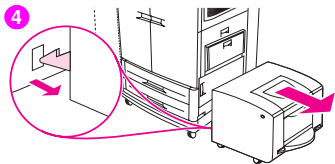

- 4 Отцепите боковой лоток на 2000 листов (лоток 4) от MFP.
- 5 Откройте верхнюю дверцу с правой стороны MFP.

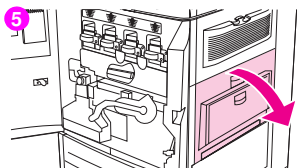

#### Примечание

На ремне перемещателя может находиться остаточный тонер, поэтому перед его снятием подготовьте покрытую бумагой поверхность, на которую можно его положить. Если тонер попал на одежду, удалите его сухой тканью и постирайте одежду в холодной воде. Горячая вода закрепляет тонер на ткани.

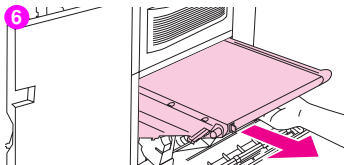

- 6 Потяните за синюю ручку внизу ремня, пока ремень не остановится.

#### ПРЕДУПРЕЖДЕНИЕ

Ремень перемещателя очень тяжелый.

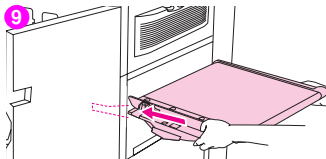
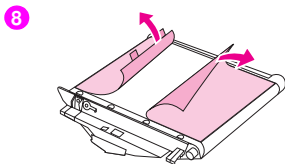
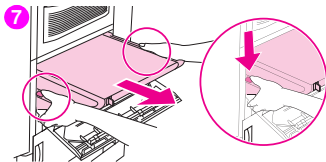

- 7 Возьмитесь за оба края ремня, нажмите на синие рычаги с каждой стороны и извлеките ремень из MFP.
- 8 Извлеките новый ремень из упаковки, а саму упаковку сохраните. Осторожно удалите носитель из области ремня перемещателя.

#### **ВНИМАНИЕ!**

*Не касайтесь блестящей черной поверхности нового ремня перемещателя.*

- 9 Возьмитесь за обе стороны ремня и совместите синие стрелки на ремне с синими стрелками внутри MFP. Вставьте ремень наполовину в MFP.



<http://www.hp.com/go/clj9500mfp>



- 10 Сдвиньте одну руку к центру передней части ремня и задвиньте ремень в MFP полностью. Закройте правую дверцу.

**Примечание**

Если правая дверца не закрывается, убедитесь, что ремень перемещателя полностью задвинут в MFP.

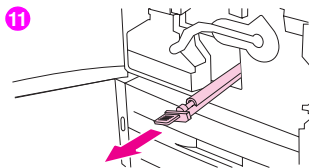

- 11 На передней стороне MFP найдите синюю ручку ролика перемещателя ниже большого зеленого рычага. Возьмитесь за ручку и вытяните использованный ролик из MFP.

- 12 Распакуйте новый ролик и положите его на чистую плоскую поверхность. Осторожно извлеките защитный лист.

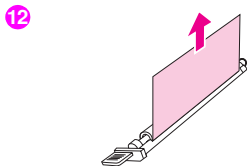

**ВНИМАНИЕ!**

Не дотрагивайтесь до черной поверхности ролика и следите за тем, чтобы не поцарапать внутреннюю поверхность ремня во время установки ролика в MFP.

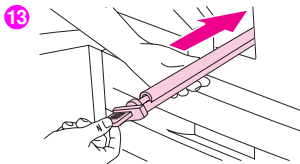

**13** Одной рукой поддерживая ролик снизу, поверните его на 45° и совместите ролик с разъемом. Задвиньте ролик в разъем до упора.

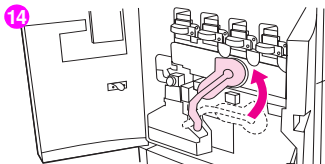

**14** Поверните зеленый рычаг вверх. Закройте все дверцы.

---

**Примечание**

Если рычаг поворачивается тяжело, убедитесь, что ролик и ремень перемещателя полностью задвинуты внутрь MFP.

---

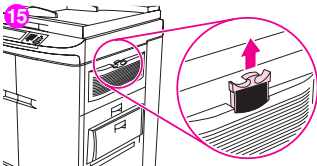

**15** С правой стороны MFP потяните за синий элемент, чтобы извлечь старый фильтр из разъема.

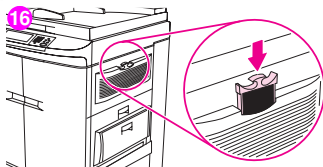

- 16** Извлеките новый фильтр из пакета и вставьте его в разъем.

**Примечание**

Не выполняйте печать без установленного фильтра.

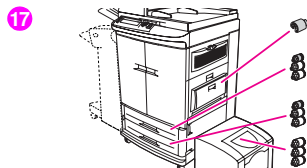

- 17** Извлеките из упаковки новые ролики лотков. Избегайте прикосновения к резиновой поверхности роликов.

**Примечание**

Одновременно замените все ролики для одного лотка.

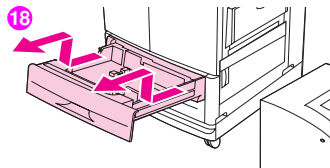

- 18** Вытаскивайте лоток 2 из MFP, пока он не остановится. Немного приподнимите его и вытащите полностью. Извлеките лоток 3 и запомните, какой лоток находился в какой позиции.

**Примечание**

Не трогайте синий переключатель с левой стороны сзади лотка. Извлекать бумагу из лотка нет необходимости.

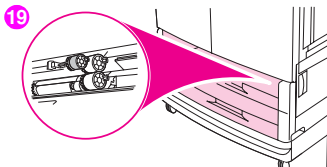

**19** Внутри, где располагался лоток 3, с правой стороны найдите маленький ролик и два больших ролика.

**20** Чтобы снять ролик, потяните за пластиковый выступ на каждом ролике. Снимите все три ролика.

**21** Возьмите каждый новый ролик за обе стороны и наденьте на соответствующий стержень, пока ролик не защелкнется. Замените ролики лотка 2, повторив действия с 18 по 20.

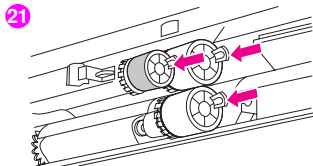
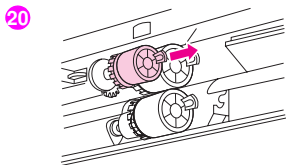

---

#### Примечание

Убедитесь, что маленький ролик расположен слева для обоих лотков.

---

22

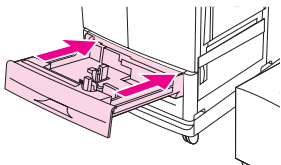

**22** Совместите лоток 2 с направляющими внутри MFP и задвиньте лоток в MFP. Совместите лоток 3 с направляющими внутри MFP и задвиньте лоток в MFP.

23

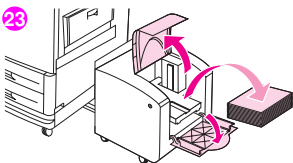

**23** Удалите весь носитель из бокового лотка на 2000 листов (лоток 4).

24

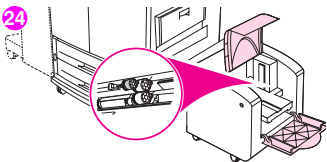

**24** Найдите три больших ролика внутри открывшегося пространства.

25

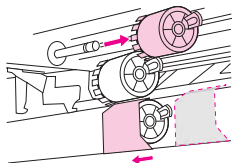

**25** Потяните за выступ на левом ролике и снимите его со стержня. Снимите ролик с правой стороны. Сместите синюю крышку влево и снимите нижний ролик.

26

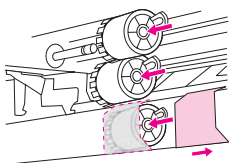

**26** Возьмитесь за обе стороны нового нижнего ролика и наденьте его на стержень, пока ролик не защелкнется. Установите ролик с правой стороны, а затем установите левый ролик. Сместите синюю крышку вправо.

27

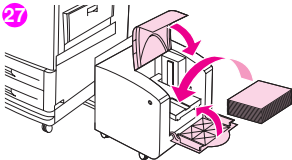

**27** Замените носитель в боковом лотке на 2000 листов (лоток 4), убедитесь, что направляющие выровнены относительно носителя, затем задвиньте лоток в МФУ. Два пластиковых фиксатора на лотке должны защелкнуться в основании.

28

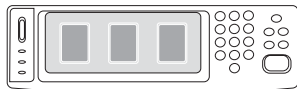

30

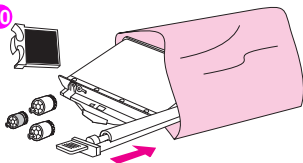

- 28 Если на дисплее панели управления появится сообщение **НОВЫЙ НАБОР ПЕРЕМЕЩ.**, воспользуйтесь стрелками "вверх" и "вниз", чтобы прокрутить значения и выбрать **ДА**, затем нажмите клавишу **ОК**. Счетчик срока службы набора сбросится автоматически.
- 29 Если сообщение **НОВЫЙ НАБОР ПЕРЕМЕЩ.** не появится, нажмите клавишу **МЕНЮ**, чтобы открыть меню. Воспользуйтесь клавишами "стрелка вверх" и "стрелка вниз", чтобы прокрутить список до значения **КОНФИГУР. УСТР-ВА, СБРОС, а затем до СБРОС РАСХ.МАТЕР.** Перейдите к элементу **НОВЫЙ НАБОР ПЕРЕМЕЩ.**, а затем для сброса счетчика выберите **ДА**.

---

#### Примечание

Если Вы выбрали **НЕТ** или не смогли выполнить выбор, MFP останется выключенным, пока не Вы замените набор и не выберите элемент **ДА**.

---

- 30 Поместите использованные детали в пакеты из-под новых деталей. Для получения информации о переработке см. руководство по утилизации, которое поставляется с новым набором перемещателя.

## Набор для очистки

Набор для очистки состоит из одного очистителя перемещателя, одного фильтра, одной салфетки для очистки тонера и одной емкости сбора тонера.

Весь набор очистки нужно заменять после печати 50000 страниц. При интенсивной печати, когда средняя страница заполняется тонером больше, чем 5%, нужно менять набор очистки до того, как будут распечатаны 50000 страниц.

Компания Hewlett-Packard рекомендует выполнять заказ набора очистки сразу после первого появления сообщения **ЗАКАЖИТЕ НАБОР ДЛЯ ОЧИСТКИ** на дисплее панели управления принтера. Для максимального срока службы набора для очистки не меняйте набор, пока на дисплее панели управления не появится сообщение **ЗАМЕНИТЕ НАБОР ДЛЯ ОЧИСТКИ**.

Номером детали набора для очистки устройства HP Color LaserJet 9500mfp является номер C8554A.

Чтобы заказать набор для очистки, см. "Заказ расходных материалов" на стр. 202.

1

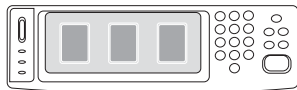

## Замена набора для очистки

Используйте эту процедуру для установки набора для очистки.

- 1 При появлении на дисплее панели управления сообщения **ЗАМЕНИТЕ НАБОР ДЛЯ ОЧИСТКИ** необходимо заменить набор. Шкала для использованного набора будет мигать.
- 2 Извлеките новые детали из пакета, а сам пакет сохраните. Если с левой стороны MFP установлено устройство окончательной обработки, переместите его в сторону от MFP.
- 3 С левой стороны MFP с помощью синего элемента, расположенного на заднем крае MFP, извлеките фильтр из разъема.

2

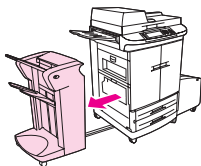

3

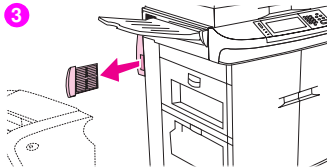

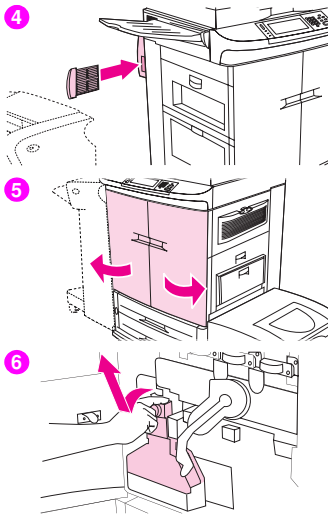

- 4 Извлеките новый фильтр из пакета и вставьте его в разъем.

**Примечание**

Не выполняйте печать без установленного фильтра.

- 5 Откройте передние дверцы.
- 6 Возьмитесь за верхнюю часть емкости для сбора тонера и потяните ее на себя и вверх, а затем извлеките емкость из держателя. Сохраните емкость для передачи на переработку.

**Примечание**

Если тонер попал на одежду или руки, смойте его холодной водой.



<http://www.hp.com/go/clj9500mfp>

7

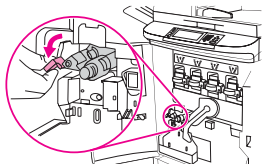

8

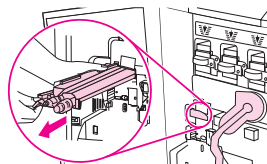

9

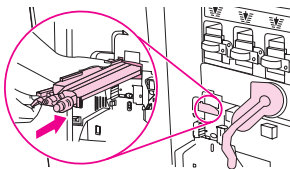

- 7 Поверните синюю ручку очистителя перемещателя влево, а затем вниз.
- 8 С помощью синей ручки извлеките очиститель из MFP.
- 9 Совместите направляющую наверху нового очистителя с выемкой в MFP. Убедитесь, что зеленый рычаг находится в верхнем положении. Плотнo вставьте очиститель в MFP до упора.

10

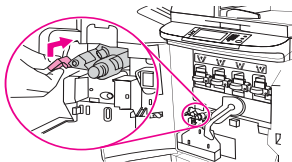

- 10 Поверните синюю ручку очистителя перемещателя вверх, а затем нажмите на нее вправо, пока *она не защелкнется*.

**Примечание**

Если ручка не защелкнется, убедитесь, что очиститель вошел в устройство по всей длине.

11

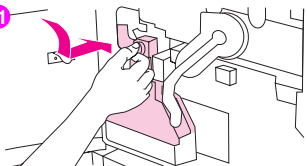

- 11 Вставьте новую емкость для сбора тонера и закрепите ее на MFP до щелчка.

**Примечание**

Если емкость не защелкнется, убедитесь, что синяя ручка очистителя перемещателя и зеленый рычаг находятся в верхнем положении.

12

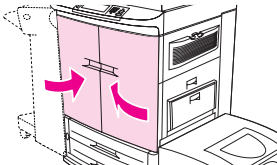

- 12 Закройте передние дверцы.

13

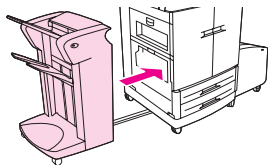

14

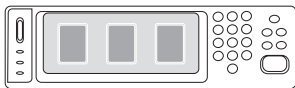

15

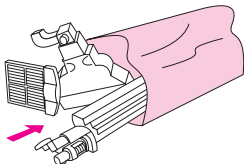

13 Снова подключите устройство окончательной обработки.

14 Выполните одно из следующих действий:

Если на дисплее панели управления появится сообщение **НОВЫЙ НАБОР ОЧИСТ.**, воспользуйтесь клавишами "стрелка вверх" и "стрелка вниз", чтобы выбрать значение **ДА**, а затем нажмите клавишу **ОК**. Счетчик срока службы набора сбросится автоматически.

Если сообщение **НОВЫЙ НАБОР ОЧИСТ.** не появилось на дисплее панели управления, нажмите клавишу **МЕНЮ**. Воспользуйтесь клавишами "стрелка вверх" и "стрелка вниз", чтобы прокрутить список до значения **КОНФИГУР. УСТР-ВА, СБРОС**, а затем до **СБРОС РАСХ.МАТЕР.** Перейдите к элементу **НОВЫЙ НАБОР ОЧИСТ.**, а затем для сброса счетчика выберите **ДА**.

---

#### Примечание

Если Вы выбрали **НЕТ** или не смогли выполнить выбор, а набор для очистки уже пора заменить, MFP останется выключенным, пока Вы не замените набор и не выберете элемент **ДА**.

---

15 Запакуйте использованные детали в пакет из-под новых деталей и запечатайте его. Для получения информации о переработке см. руководство по утилизации, которое поставляется с новым набором для очистки.

## Набор термоэлемента

Набор термоэлемента необходимо заменить после печати 100000 страниц. Когда счетчик достигает 100000 страниц, устройство MFP приостанавливает печать до тех пор, пока набор не будет заменен и счетчик на панели управления не будет сброшен.

Компания Hewlett-Packard рекомендует выполнять заказ набора термоэлемента сразу после первого появления сообщения **ЗАКАЖИТЕ НАБОР ТЕРМОЭЛ.** на дисплее панели управления принтера.

Номером детали для набора термоэлемента устройства HP Color LaserJet 9500mfp является номер C8556A.

Чтобы заказать набор термоэлемента, см. "Заказ расходных материалов" на стр. 202.

1

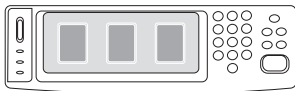

## Замена набора термоэлемента

Данный набор для термоэлемента состоит из одного термоэлемента.

- 1 Если на панели управления появится сообщение **ЗАМЕНИТЕ НАБОР ТЕРМОЭЛЕМЕНТА**, термоэлемент необходимо заменить.
- 2 Если с левой стороны MFP установлено устройство окончательной обработки, переместите его в сторону от MFP.
- 3 Откройте нижнюю дверцу с левой стороны MFP.

2

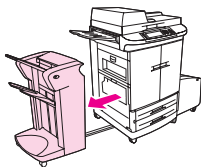

3

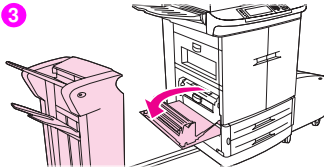

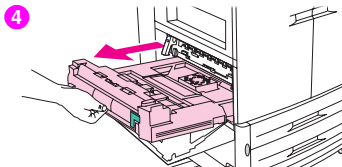

4 Если установлен модуль двухсторонней печати, нажмите на зеленый рычаг, чтобы освободить его. Возьмитесь за ручку в центре и вытяните модуль двухсторонней печати, пока он не остановится. Полностью извлекать модуль двухсторонней печати нет необходимости.

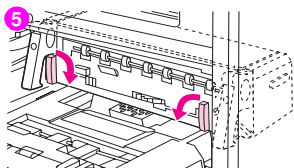

5 Поверните каждый синий рычажок термозлемента внутрь, пока они не встанут в горизонтальное положение. Не прищемите пальцы при освобождении рычажков.

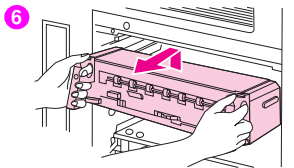

6 С помощью черных ручек частично вытащите термозлемент из MFP. Твердо возьмитесь за ручку и вытяните термозлемент, пока он не остановится. Затем поднимите термозлемент из MFP.

#### ПРЕДУПРЕЖДЕНИЕ

Термозлемент тяжелый и может быть горячим.

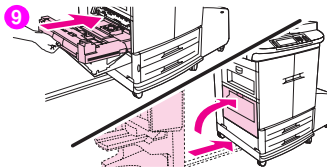
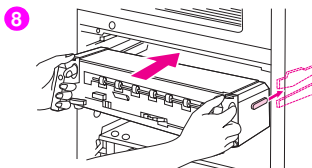
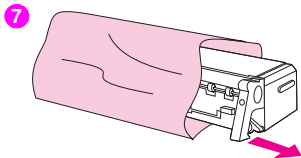

- 7 Извлеките новый термоэлемент из упаковки.
- 8 Совместите термоэлемент с черными направляющими внутри MFP. Подталкивая за оба конца термоэлемента, задвиньте его полностью в MFP. Поверните синие рычажки обратно, пока они не защелкнутся.
- 9 Задвиньте модуль двусторонней печати в MFP до упора. Закройте левую дверцу. Снова подключите отсоединенное ранее устройство окончательной обработки.

---

#### Примечание

Если дверца не закрывается, убедитесь, что синие рычажки термоэлемента находятся в вертикальном положении.

---

10

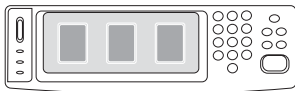

10 Если на дисплее панели управления появится сообщение **НОВЫЙ НАБОР ТЕРМОЭЛ.**, воспользуйтесь стрелками "вверх" и "вниз", чтобы прокрутить значения и выбрать **ДА**, затем нажмите клавишу **ОК**. Счетчик срока службы набора сбросится автоматически.

11

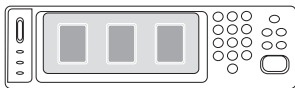

11 Если сообщение **НОВЫЙ НАБОР ТЕРМОЭЛ.** не появится, нажмите клавишу **МЕНЮ**, чтобы открыть меню. Воспользуйтесь клавишами "стрелка вверх" и "стрелка вниз", чтобы прокрутить список до значения **КОНФИГУР. УСТР-ВА, СБРОС**, а затем до **СБРОС РАСХ.МАТЕР.** Перейдите к элементу **НОВЫЙ НАБОР ТЕРМОЭЛ.**, а затем для сброса счетчика выберите **ДА**.

#### Примечание

Если Вы выбрали **НЕТ** или не смогли выполнить выбор, принтер останется выключенным, пока не Вы замените набор и не выберите элемент **ДА**.

12

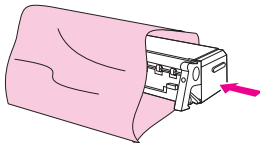

12 Поместите использованный термоэлемент в пакет из-под нового термоэлемента. Для получения информации о переработке см. руководство по утилизации, которое поставляется с новым набором термоэлемента.



<http://www.hp.com/go/clj9500mfp>

## Процедуры очистки

Некоторые проблемы, связанные с качеством печати и копирования, можно устранить с помощью очистки определенных компонентов MFP, а не путем их замены.

### Очистка устройства АПД

Очищайте устройство АПД только в том случае, если оно выглядит испачканным или если возникают проблемы с качеством копирования (например, появляются штрихи).

#### Для очистки стекла выполните следующие действия

- Очищайте стекло только в случае появления пятен на нем или при возникновении проблем с качеством копирования (например при появлении штрихов).
- Очищайте поверхность стекла с помощью чистой влажной ткани, не оставляющей волокон. Увлажните ткань средством очистки поверхностей на основе аммиака.

**Внимание!** Не выливайте и не разбрызгивайте жидкости на стекло.

Не *нажимайте* сильно на поверхность стекла. Стекло может расколоться.

## Очистка системы доставки устройства АПД

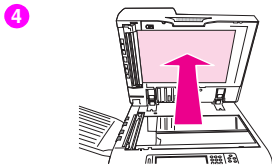
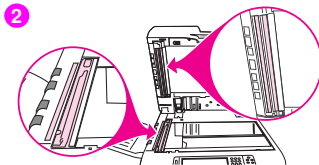

- 1 Откройте устройство АПД.
- 2 Найдите верхнюю и нижнюю полосы стекла устройства АПД.
- 3 Очищайте полосы стекла с помощью чистой влажной ткани, не оставляющей волокон. Увлажните ткань средством очистки поверхностей на основе аммиака.
- 4 Найдите белую виниловую заслонку устройства АПД.



<http://www.hp.com/go/clj9500mfp>

5

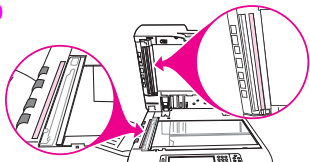

7



- 5 Найдите белые виниловые полосы калибровки.
- 6 Очищайте заслонку устройства АПД и полосы калибровки с помощью чистой влажной ткани, не оставляющей волокон. Увлажните ткань средством очистки поверхностей на основе аммиака.
- 7 Закройте устройство АПД.

## Очистка полосы стекла устройства АПД

Если проблемы с качеством копирования еще не исчезли, возможно, нужно почистить верхнюю полосу стекла устройства АПД.

### ВНИМАНИЕ!

Производите очистку этой области только при возникновении дефектов копирования (например, при появлении штрихов) или при появлении пыли на поверхности полосы стекла. Частая очистка этой области может вызвать попадание пыли в МФП.

- 1 Откройте крышку устройства АПД.
- 2 Найдите защелку, которая закрепляет верхнюю полосу стекла устройства АПД. Для проникновения во внутреннюю область полосы стекла потяните защелку влево, затем вниз.
- 3 Осторожно протрите стекло сухой тканью, не оставляющей волокон.

### ВНИМАНИЕ!

Эту область протирайте только сухой тканью. *Не* используйте растворители, очистительные средства, воду или сжатый воздух. Это может серьезно повредить МФП.

- 4 Потяните застежку, чтобы вернуть полосу стекла в исходное состояние.

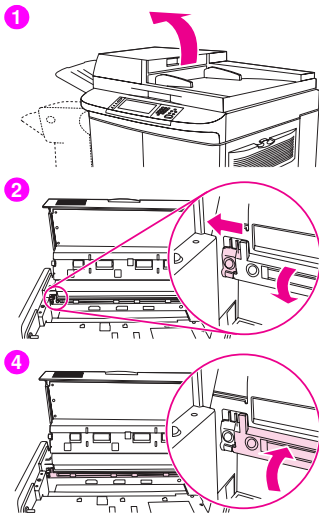

 <http://www.hp.com/go/clj9500mfp>

5

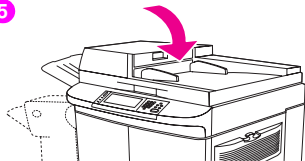

5 Закройте крышку устройства АПД.

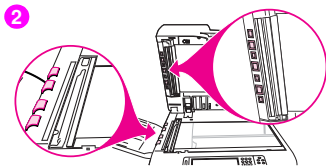

## Очистка роликов устройства АПД

Если происходят проблемы с подачей или на оригиналах при выходе из устройства АПД появляются пятна, нужно почистить ролики устройства АПД.

- 1 Откройте устройство АПД.

### ВНИМАНИЕ!

Очищайте ролики только при появлении проблем с подачей, при возникновении пятен на оригиналах или при попадании пыли на ролики. Частая очистка роликов может вызвать попадание пыли в MFP.

- 2 Найдите ролики рядом с полосами стекла.
- 3 Осторожно протрите их чистой влажной тканью, не оставляющей волокон.

### ВНИМАНИЕ!

*Не разливайте воду на ролики. Это может повредить MFP.*

- 4 Закройте устройство АПД.

 <http://www.hp.com/go/clj9500mfp>

5



6

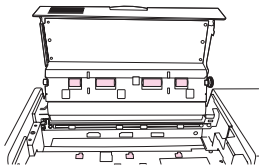

8



- 5 Откройте крышку устройства АПД.
- 6 Найдите ролики.
- 7 Протрите их чистой влажной тканью, не оставляющей волокон.

---

**ВНИМАНИЕ!**

*Не разливайте воду на ролики. Это может повредить MFP.*

---

- 8 Закройте крышку устройства АПД.
- 9 Закройте направляющую доставки и протрите ее снаружи куском ткани.

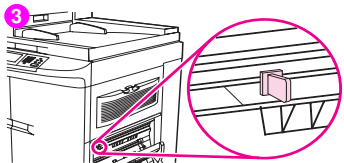
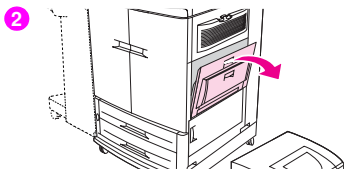
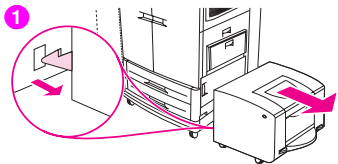

## Очистка пост-наполнителя

Почистите пост-наполнитель на ремне перемещателя, если в областях полутонов страницы появляются светлые штрихи.

- 1 Отцепите боковой лоток на 2000 листов (лоток 4) от MFP.
- 2 Откройте верхнюю правую дверцу.
- 3 Найдите синюю рукоятку очистителя пост-наполнителя слева на передней части ремня перемещателя изображений.

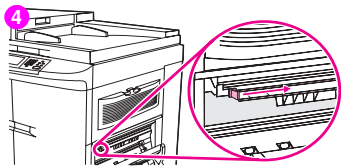

4 Аккуратно передвиньте очиститель пост-наполнителя вправо до упора. Пружина должна быть сжата.

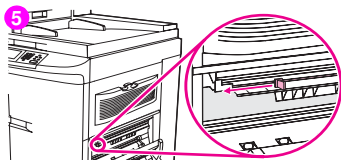

5 Передвиньте очиститель влево, вернув его на место.

6 Повторите действия 3 и 4 для повторной чистки пост-наполнителя.

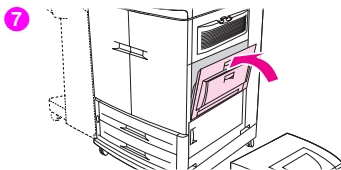

7 Закройте верхнюю правую дверцу. Если дверца не закрывается, убедитесь, что синяя ручка пост-наполнителя находится в крайнем левом положении на ремне перемещателя изображений.

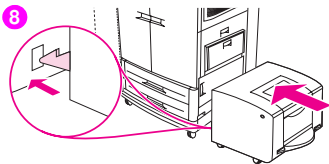

- 8** Придвиньте боковой лоток на 2000 листов (лоток 4) к MFP. Два пластиковых фиксатора на лотке должны защелкнуться в основании.

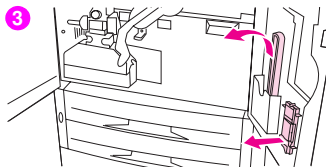
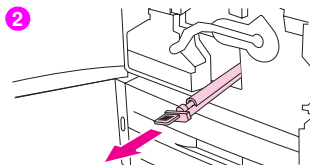

## Чистка области вставки термоэлемента

Время от времени пыль от тонера и бумаги скапливается в области вставки термоэлемента, что может повлиять на качество печати. Выполните следующую процедуру для очистки области вставки термоэлемента.

- 1 Откройте передние дверцы MFP и поверните большой зеленый рычаг вниз.
- 2 На передней стороне MFP найдите синюю ручку ролика перемещателя ниже большого зеленого рычага. Возьмитесь за ручку и вытяните ролик из MFP. Положите ролик на чистую плоскую поверхность.

---

### ВНИМАНИЕ!

*Не* дотрагивайтесь до черной поверхности ролика и следите за тем, чтобы не поцарапать внутреннюю поверхность ремня во время извлечения ролика из MFP.

---

- 3 Уберите зеленые шипцы и синюю щетку, которые прикреплены к внутренней стороне правой передней дверцы.

4

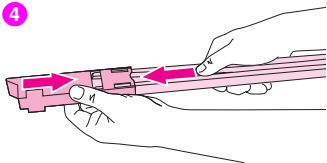

4 Задвиньте открытый конец щетки в щипцы до щелчка.

5

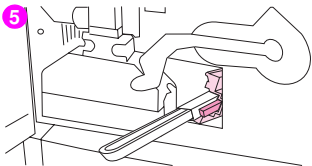

5 Держите щипцы таким образом, чтобы щетка была расположена под углом  $45^\circ$ , и совместите щетку с разъемом ролика перемещателя. Вставьте щетку в разъем.

6

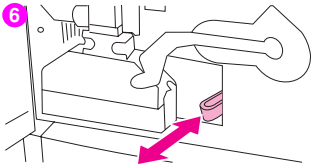

6 Задвиньте щетку в слот ролика перемещателя до упора, а затем выдвиньте щетку назад по направлению к себе до тех пор, пока она почти не выйдет из слота ролика перемещателя.

### ВНИМАНИЕ!

*Не* тяните щетку вверх или в стороны. Вставляйте и вынимайте щетку строго по направлению в принтер и из MFP.

7 Повторите действие 6 три раза, а затем выньте щетку из MFP.

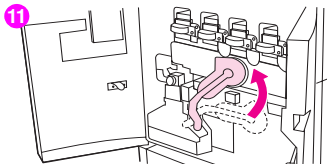
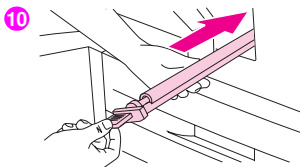
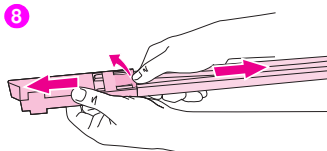

- 8 Выньте щетку из щипцов, подняв защелку на задней стороне щетки и вытянув щетку из щипцов.
- 9 Верните щипцы и щетку на прежнее место на внутренней стороне правой дверце.
- 10 Одной рукой поддерживая ролик перемещателя снизу, поверните его на 45° и совместите ролик с разъемом. Задвиньте ролик в слот до упора.

---

#### ВНИМАНИЕ!

Не дотрагивайтесь до черной поверхности ролика и следите за тем, чтобы не поцарапать внутреннюю поверхность ремня перемещателя изображений во время установки ролика в MFP.

---

- 11 Поверните зеленый рычаг вверх, а затем закройте передние дверцы.

---

#### Примечание

Если рычаг поворачивается тяжело, убедитесь, что ролик перемещателя полностью задвинут внутрь MFP. См. также "Аппаратные проблемы с MFP" на стр. 307.

---

## Перенос устройства MFP в другое место

Для получения дополнительной информации по переносу устройства MFP в другое место см. справочное руководство *пользователя*, расположенное на компакт-диске.

 <http://www.hp.com/go/clj9500mfp>

# Устранение проблем

## Устранение замятий

Если на панели управления MFP появилось сообщение о замятии, проверьте носители в местах, указанных на экране панели управления. Возможно, придется проверить наличие носителей не только в тех местах, которые были указаны в сообщении о замятии.

Как только замятый носитель будет извлечен, MFP включится и автоматически извлечет оставшиеся листы. Если MFP не может автоматически извлечь один из листов, на панели управления будет указано, откуда необходимо извлечь оставшиеся листы.

Посмотрев изображение, можно начать процедуру устранения замятия. При устранении замятий старайтесь не порвать носитель. Если в MFP остается небольшой кусок носителя, он может стать причиной других замятий. Если замятия возникают часто, см. "Устранение повторяющихся замятий" на стр. 289.

**Примечание** При каждом замятии в области термозлемента (включая заднюю часть нижней левой дверцы), MFP автоматически пропускает лист очистки по каналу протяжки бумаги для удаления остатков тонера.

В MFP после устранения замятия может остаться тонер, который может отразиться на качестве печати. После печати нескольких страниц это должно исчезнуть.

## Места возникновения замятий

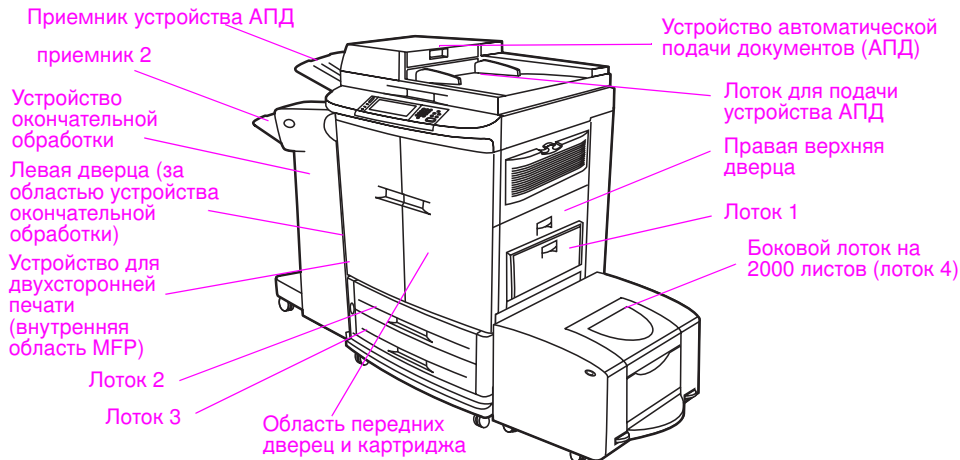

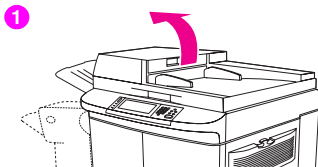

## Замятие в области крышки устройства автоматической подачи документов (АПД)

- 1 Откройте крышку устройства АПД.
- 2 Удалите все застрявшие носители. Убедитесь, что все остатки носителей удалены.
- 3 Закройте крышку устройства АПД.

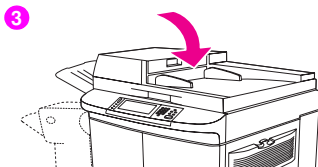

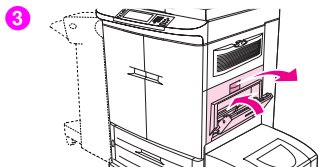
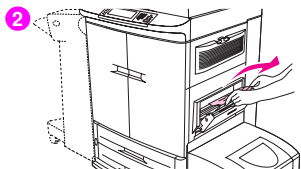
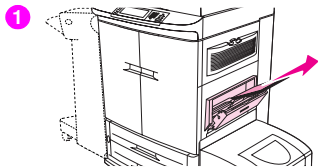

## Устранение замятий в области лотков подачи

### Замятие в лотке 1

Для устранения замятия в лотке 1 выполните следующие действия:

- 1 Извлеките все загруженные носители из лотка 1.
- 2 Если замятый носитель виден, извлеките его из MFP. Убедитесь, что все остатки носителей удалены.
- 3 Откройте и закройте верхнюю правую дверцу и повторно запустите MFP.

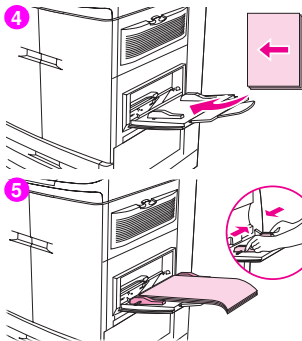

- 4 Загрузите носитель в лоток 1.
- 5 Переместите направляющие бумаги в соответствии с форматом, указанным на лотке. (См. "Загрузка носителя в лоток 1" на стр. 11.)

Если проблемы возникают при подаче носителя из лотка 1, убедитесь, что носитель соответствует поддерживаемым характеристикам, находится в хорошем состоянии и правильно загружен в лоток. Если проблемы не прекращаются, попробуйте выполнять подачу носителя из лотка 2 или лотка 3.

## Замятие в лотке 2 или в лотке 3

Для устранения замятия в лотке 2 или в лотке 3 выполните следующие действия:

- 1 Откройте лоток до упора. Услышав звук разрыва носителя, остановитесь и посмотрите на замятый носитель. Убедитесь, что правая верхняя сторона поддона находится позади лотка. Чтобы минимально повредить носитель, извлеките замятый носитель движением влево.
- 2 Извлеките оставшиеся замятые носители из этой области движением носителя влево. Убедитесь, что все остатки носителей удалены.
- 3 Отцепите боковой входной лоток на 2000 листов (лоток 4) от MFP.

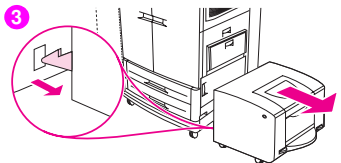
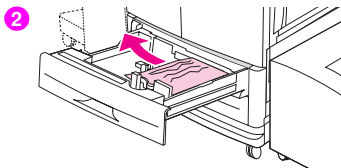
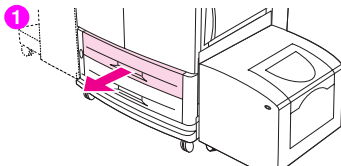

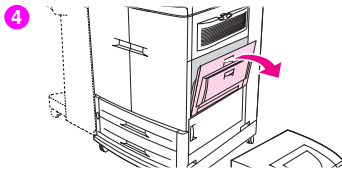

4 Откройте верхнюю правую дверцу.

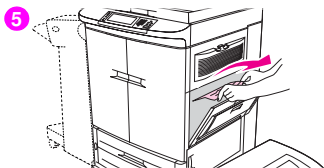

5 Если замятый носитель виден, извлеките его из MFP. Убедитесь, что все остатки носителей удалены.

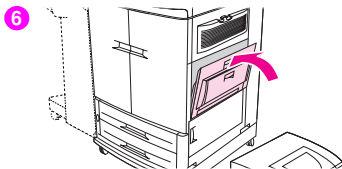

6 Закройте верхнюю правую дверцу.

 <http://www.hp.com/go/clj9500mfp>

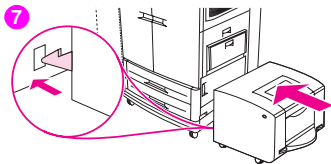

- 7 Придвиньте боковой лоток на 2000 листов (лоток 4) к MFP. Два пластиковых фиксатора на лотке должны защелкнуться в основании.

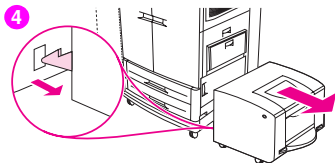
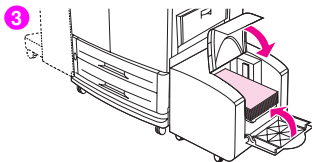
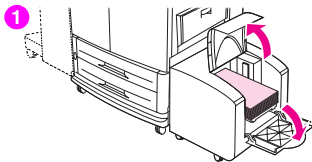

## Замятие в области бокового входного лотка на 2000 листов (лоток 4)

- 1 Откройте верхнюю дверцу, затем откройте нижнюю дверцу бокового входного лотка на 2000 листов (лоток 4).
- 2 Удалите все застрявшие носители. Убедитесь, что все остатки носителей удалены.
- 3 Закройте нижнюю, а затем верхнюю дверцу.
- 4 Отцепите боковой входной лоток на 2000 листов (лоток 4) от MFP. Проверьте, нет ли застрявшего носителя между боковым входным лотком на 2000 листов (лоток 4) и MFP.

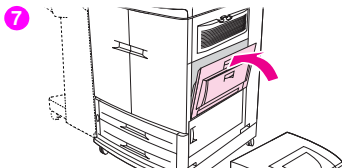
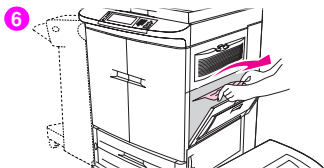
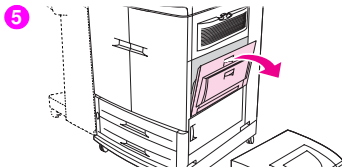

- 5 Откройте верхнюю правую дверцу.
- 6 Если замятый носитель виден, извлеките его из MFP. Убедитесь, что все остатки носителей удалены.
- 7 Закройте верхнюю правую дверцу.

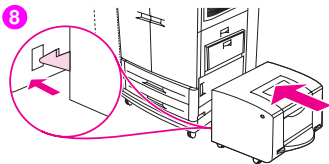

- 8** Придвиньте боковой лоток на 2000 листов (лоток 4) к MFP. Два пластиковых фиксатора на лотке должны защелкнуться в основании.

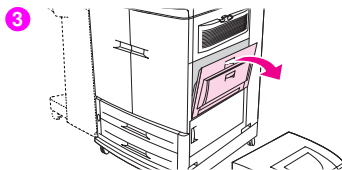
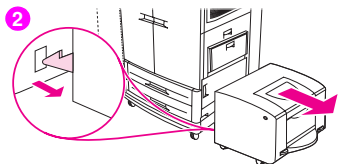
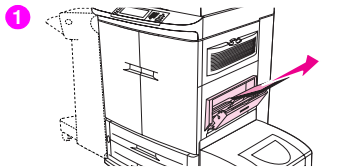

## Замятие за верхней правой дверцей

Для устранения замятий за верхней правой дверцей выполните следующие действия:

- 1 Извлеките все загруженные носители из лотка 1.
- 2 Отцепите боковой входной лоток на 2000 листов (лоток 4) от MFP.
- 3 Откройте верхнюю правую дверцу.

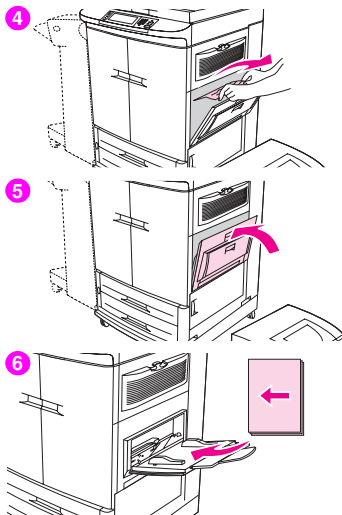

- 4 Если замятый носитель виден, извлеките его из устройства MFP. Убедитесь, что все остатки носителей удалены.
- 5 Закройте верхнюю правую дверцу.
- 6 Загрузите носитель в лоток 1.

 <http://www.hp.com/go/clj9500mfp>



- 7 Переместите направляющие бумаги в соответствии с форматом, указанным на лотке. (См. "Загрузка носителя в лоток 1" на стр. 11.)
- 8 Придвиньте боковой лоток на 2000 листов (лоток 4) к MFP. Два пластиковых фиксатора на лотке должны защелкнуться в основании.

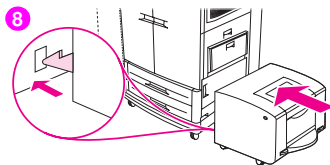

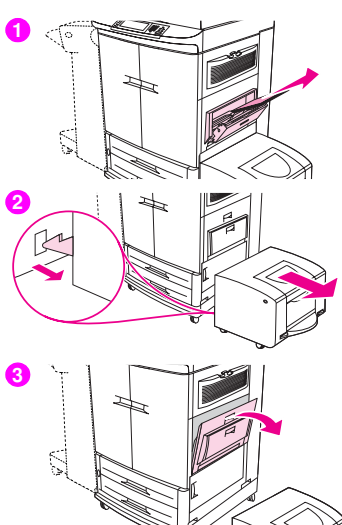

## Замятия за верхней правой или передней дверцей

Для устранения замятий за верхней правой или передней дверцей выполните следующие действия:

- 1 Извлеките все загруженные носители из лотка 1.
- 2 Отцепите боковой входной лоток на 2000 листов (лоток 4) от MFP.
- 3 Откройте верхнюю правую дверцу.

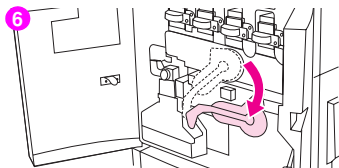
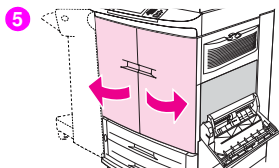
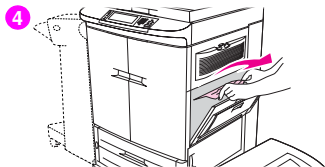

- 4 Если замятый носитель виден, извлеките его из устройства MFP. Убедитесь, что удалены все остатки порванного носителя, затем перейдите к действию 9. Если застрявший носитель не видно, оставьте верхнюю правую дверцу открытой и перейдите к действию 5.
- 5 Откройте передние дверцы.
- 6 Поверните зеленый рычаг вниз.



7 Нажмите на элемент с белой стрелкой.

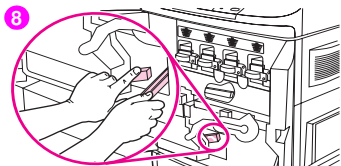

8 Удерживайте элемент нажатым и с помощью щипцов (их можно найти в отсеке на правой передней дверце) извлеките замятый носитель из MFP. Убедитесь, что все остатки носителей удалены.

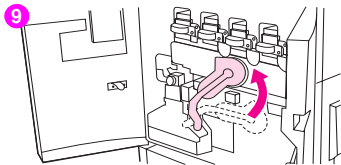

9 Поверните зеленую рычаг вверх в его исходное положение.

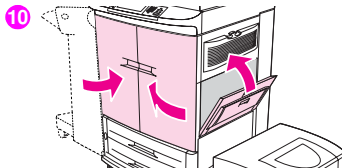

**10** Закройте все дверцы.

**11** Загрузите носитель в лоток 1.

**12** Переместите направляющие бумаги в соответствии с форматом, указанным на лотке. (См. "Загрузка носителя в лоток 1" на стр. 11.)

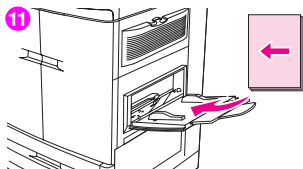

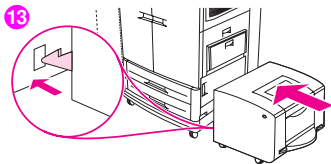

- 13** Придвиньте боковой лоток на 2000 листов (лоток 4) к MFP. Два пластиковых фиксатора на лотке должны защелкнуться в основании.

1

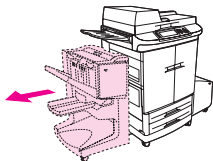

2

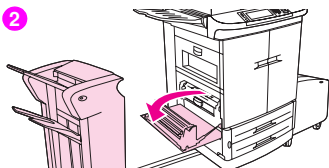

3

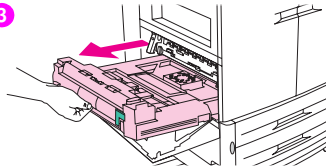

## Устранение замятий в модуле двухсторонней печати

### Замятия внутри модуля двухсторонней печати

Для устранения замятий в области модуля двухсторонней печати выполните следующие действия:

- 1 Отцепите устройство окончательной обработки от MFP, чтобы добраться до нижней левой дверцы. Чтобы это сделать, встаньте слева от MFP и потяните устройство окончательной обработки по прямой линии на себя.
- 2 Откройте нижнюю левую дверцу.

---

#### ПРЕДУПРЕЖДЕНИЕ

Избегайте прикосновений к термоэлементу, расположенному над модулем дуплексера. Он может быть *горячим*.

---

- 3 Снимите модуль двухсторонней печати, повернув зеленый рычаг вниз и вытянув модуль из принтера.

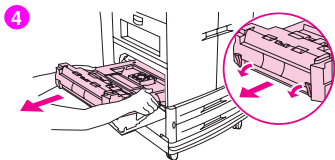

4 Полностью выньте модуль двухсторонней печати из принтера.

5 Поднимите два рычага в модуле двухсторонней печати и извлеките из него носитель.

6 Извлеките замятые носители из всех (даже самых глубоких) областей модуля двухсторонней печати.

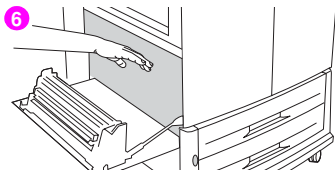
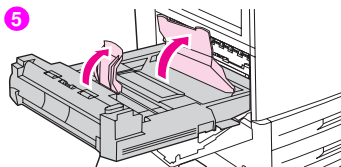



<http://www.hp.com/go/clj9500mfp>

7

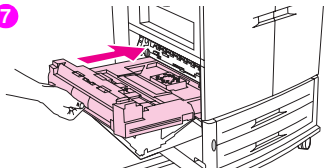

8

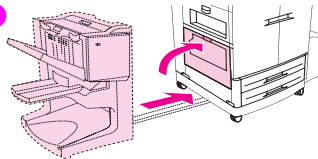

7 Снова установите модуль двухсторонней печати, зафиксировав его в MFP.

8 Закройте нижнюю левую дверцу. Поместите устройство окончательной обработки на место.

---

**Примечание.**

При каждом замятии в области термоэлемента (включая область нижней левой дверцы), устройство MFP автоматически пропускает лист очистки по каналу протяжки бумаги для удаления остатков тонера.

---

## Устранение замятий в областях вывода

### Замятия в области термоэлемента и нижней левой дверцы

Для устранения замятий за нижней левой дверцей (область термоэлемента) следуйте следующим рекомендациям:

- 1 Отцепите устройство окончательной обработки от MFP, чтобы добраться до нижней левой дверцы. Чтобы это сделать, встаньте слева от MFP и потяните устройство окончательной обработки по прямой линии на себя.
- 2 Откройте верхнюю левую дверцу.
- 3 Если замятый носитель видно, извлеките его из MFP. Затем закройте верхнюю левую дверцу и продолжайте печать. Если замятый носитель не видно, перейдите к действию 4.

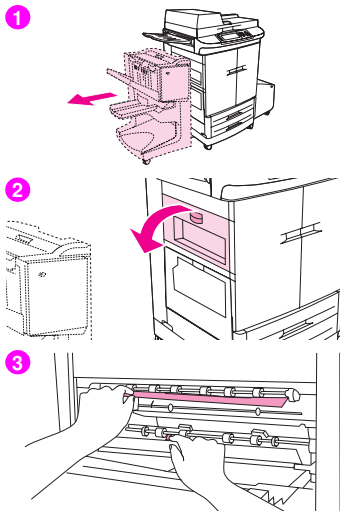

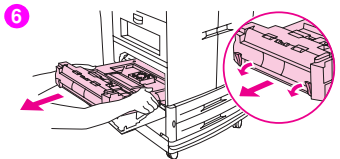
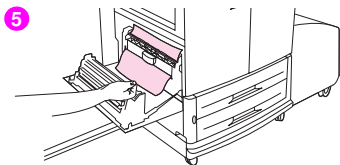
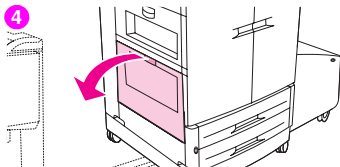

- 4 Откройте нижнюю левую дверцу.

---

**ПРЕДУПРЕЖДЕНИЕ**

Избегайте прикосновений к расположенному рядом термоземленту. Он может быть *горячим*.

---

- 5 Поднимите зеленые пластины и извлеките все замятые или поврежденные носители. Убедитесь, что все остатки порвавшегося носителя удалены.
- 6 Нажмите на зеленый элемент и неполностью выдвиньте модуль двухсторонней печати из MFP. Извлеките оставшиеся замятые или поврежденные носители в этой области из MFP.

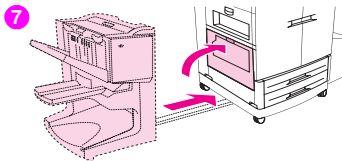

- 7 Закройте нижнюю левую дверцу. Поместите устройство окончательной обработки на место.

**Примечание.**

При каждом замятии в области термоэлемента (включая область нижней левой дверцы), устройство MFP автоматически пропускает лист очистки по каналу протяжки бумаги для удаления остатков тонера.

1

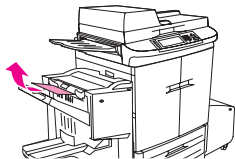

2

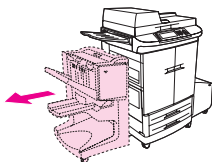

3

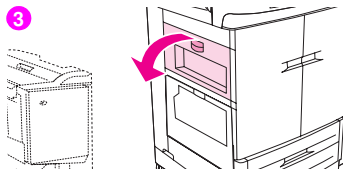

## Замятие в верхнем выходном отсеке

Чтобы устранить замятия в верхнем выходном отсеке, выполните следующие действия:

- 1 Если замятый носитель частично виден в выходном отверстии, медленно и аккуратно вытяните носитель из MFP, чтобы не порвать его. Если замятый носитель не видно в выходном отверстии, перейдите к действию 2.
- 2 Отцепите устройство окончательной обработки от MFP, чтобы добраться до нижней левой дверцы. Чтобы это сделать, встаньте слева от MFP и потяните устройство окончательной обработки по прямой линии на себя.
- 3 Откройте верхнюю левую дверцу.

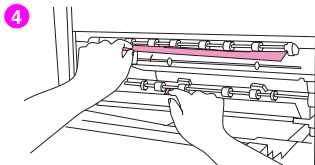

4 Если замятый носитель видно, извлеките его, медленно и аккуратно двигая его вверх или вниз, затем перейдите к действию 6. Если замятый носитель не видно, перейдите к действию 5.

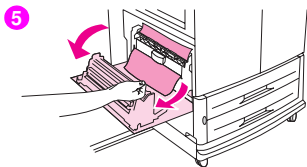

5 Откройте нижнюю левую дверцу и извлеките все замятые носители из этой области.

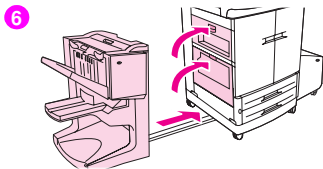

6 Закройте все открытые дверцы. Поместите устройство окончательной обработки на место.

**Примечание.**

При каждом замятии в области термоэлемента (включая область нижней левой дверцы), устройство MFP автоматически пропускает лист очистки по каналу протяжки бумаги для удаления остатков тонера.

1

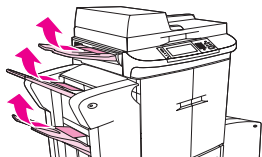

2

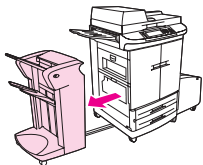

4

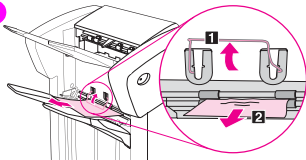

## Замятия в области укладчика или в сшивателя/ укладчика

- 1 Если замятый носитель частично виден в выходных отсеках, медленно и аккуратно вытяните носитель из MFP по прямой линии, чтобы не порвать его.
- 2 Отсоедините устройство окончательной обработки от MFP. Чтобы это сделать, встаньте слева от MFP и потяните устройство окончательной обработки по прямой линии на себя.
- 3 Удалите все застрявшие носители.
- 4 На укладчике: поднимите рамку на отсеке 2 устройства и аккуратно извлеките носитель. При наличии сшивателя/укладчика, аккуратно извлеките носитель, высунувшийся наружу из накопителя.

---

### Примечание.

Только в укладчике имеется рамка на отсеке 2.

Убедитесь, что удалены все замятые листы носителя из канала протяжки бумаги; в канале протяжки бумаги может быть замято несколько листов носителя.

---

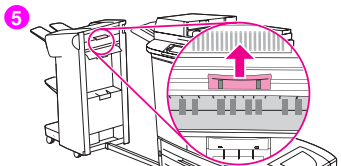

5 Найдите и поверните вниз зеленую рукоятку на листоотделителе.

6 Аккуратно извлеките носители из области листоотделителя.

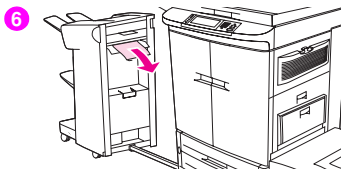

7 Найдите и поверните вниз зеленую рукоятку на модуле протяжки бумаги.

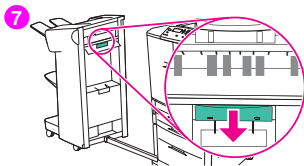

---

### ПРЕДУПРЕЖДЕНИЕ

Избегайте прикосновений к листоотделителю. Он может быть *горячим*.

---

 <http://www.hp.com/go/clj9500mfp>

8

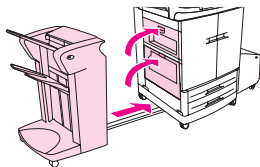

- 8 Аккуратно извлеките носители из области модуля протяжки бумаги. Закройте все открытые дверцы. Поместите устройство окончательной обработки на место.

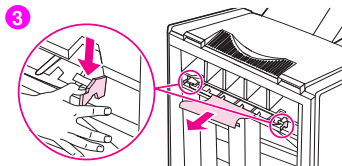
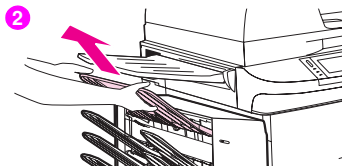
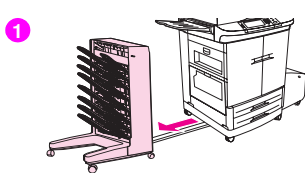

## Замятие в почтовом ящике на 8 приемников (лицевой стороной вверх)

- 1 Отсоедините устройство окончательной обработки от MFP. Чтобы это сделать, встаньте слева от MFP и потяните устройство окончательной обработки по прямой линии на себя.
- 2 Осторожно извлеките приемник для подачи лицевой стороной вверх.
- 3 Нажмите на ручку модуля вывода бумаги и удалите весь застрявший носитель из этой области.

 <http://www.hp.com/go/clj9500mfp>

4

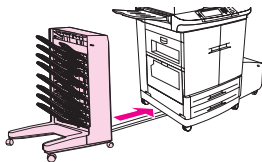

- 4 Установите почтовый ящик на 8 приемников на место, затем подключите отсек для приема лицевой стороной вверх.

---

**Примечание.**

Для получения дополнительной информации см. руководство пользователя, поставляемое с устройством окончательной обработки.

---

**1****2****3**

## **Замятие в многофункциональном устройстве окончательной обработки**

- 1 Откройте крышку устройства окончательной обработки.
- 2 Медленно и аккуратно вытяните застрявший носитель из многофункционального устройства окончательной обработки, чтобы носитель не порвался.
- 3 Закройте крышку многофункционального устройства окончательной обработки.



<http://www.hp.com/go/clj9500mfp>

4

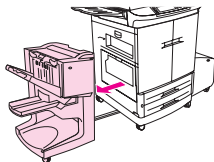

5

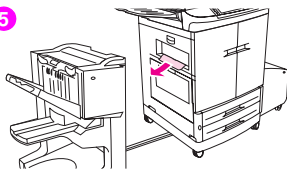

6

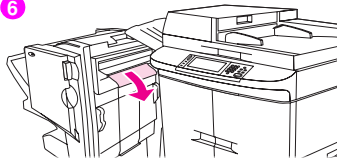

- 4 Извлеките multifunctionальное устройство окончательной обработки из MFP. Чтобы это сделать, встаньте слева от MFP и потяните multifunctionальное устройство окончательной обработки по прямой линии на себя.
- 5 Аккуратно извлеките все носители из выходной области MFP.
- 6 Аккуратно извлеките все носители из выходной области multifunctionального устройства окончательной обработки.

7

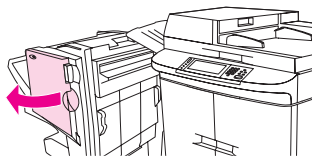

7 Откройте дверцу шивателя.

8

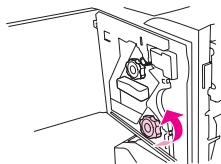

8 Чтобы устранить замятие буклета, поверните по часовой стрелке зеленую ручку и извлеките буклет.

9

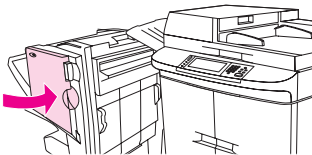

9 Закройте дверцу шивателя.

9

 <http://www.hp.com/go/clj9500mfp>

10

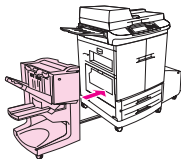

- 10 Поместите многофункциональное устройство окончательной обработки на место.

## Устранение повторяющихся замятий

Ситуация	Решение
Повторяющиеся замятия в MFP	1 Проверьте характеристики носителя. (См. "Рекомендуемый носитель" на стр. 177.) Если носитель не соответствует рекомендуемым характеристикам, могут возникнуть проблемы.
	2 Убедитесь, что носитель правильно загружен в лотки, а также правильно установлены регуляторы ширины. (См. "Выбор и использование носителей" на стр. 171.)
	3 Убедитесь, что лоток для бумаги настроен под формат загруженного носителя и не перегружен.
	4 Попробуйте перевернуть пачку носителя в лотке. При использовании перфорированного носителя или фирменных бланков, попробуйте использовать для печати лоток 1.
	5 Не используйте рваные, ветхие или неровные носители, а также уже использованные носители. Для получения информации по рекомендуемым типам носителей см. "Рекомендуемый носитель" на стр. 177.
	6 Убедитесь, что весь поврежденный или застрявший носитель извлечен из MFP.
	7 Если замятие происходит регулярно, когда носитель переходит из MFP в устройство окончательной обработки, вероятно, MFP и устройство окончательной обработки установлены на неровном полу. Используйте синие рычажки, которые расположены над колесиками устройства окончательной обработки, чтобы выровнять устройство. Для получения дополнительной информации см. руководство по установке устройства окончательной обработки.



<http://www.hp.com/go/clj9500mfp>

Ситуация	Решение
Повторяющиеся замятия в устройстве АПД	1 Убедитесь, что в устройстве АПД загружено более 30 листов.
	2 Убедитесь, что копии оригинала помещены правильно.
	3 Убедитесь, что копии оригинала загружены правильно в устройство АПД и что направляющие размера установлены правильно.
	4 Для копирования воспользуйтесь стеклом сканера.

#### Примечание

Если в замятия будут продолжаться в лотке 1, попробуйте подавать носитель в лоток 2 или лоток 3. Некоторые носители (например, конверты) могут подаваться только из лотка 1.

Если замятия не прекращаются, обратитесь в службу поддержки HP. (См. приложение Б справочного руководства *пользователя*, которое поставляется на компакт-диске, или посетите Web-сервер [www.hp.com/go/clj9500mfp](http://www.hp.com/go/clj9500mfp).)

## Понимание сообщений MFP

Сообщения, отображающиеся на экране панели управления MFP, показывают как нормальное состояние работы MFP (например, ОБРАБОТКА ЗАДАНИЯ), так и предупреждения, возникающие при ошибках (например, ЗАКР. ПЕРЕД. ДВЕРЦУ) и требующие внимания. Для ознакомления с полным списком сообщений об ошибках, а также получения описания и решения по каждой ошибке см. справочное руководство *пользователя* на компакт-диске. Если на панели управления MFP нажать клавишу ? станет доступной расширенная система справки.

**Примечание** На некоторые сообщения MFP влияют параметры АВТОПРОДОЛЖЕНИЕ и НЕКРИТИЧНЫЕ ПРЕДУПРЕЖДЕНИЯ в меню **Конфигур. устр-ва**, которое находится в подменю **Системн. устан-ки** панели управления (см. "Подменю "Системные установки" на стр. 161).

## Использование системы справки MFP

Данная функция MFP представляет собой справочную систему панели управления, предоставляющей инструкции для устранения большинства ошибок. Определенные сообщения панели управления чередуются с инструкциями по использованию системы справки.

Если в сообщении об ошибке отображается элемент "?" или содержится элемент ДЛЯ СПРАВКИ НАЖ. ?, нажмите клавишу ? для просмотра справки.

Для закрытия системы справки нажмите клавишу **Выход**.



<http://www.hp.com/go/clj9500mfp>

## Если сообщение не исчезает

- В некоторых сообщениях (например, запрос на загрузку лотка или сообщение о том, что предыдущее задание все еще находится в памяти MFP) можно нажать клавишу **ПРОДОЛЖЕНИЯ** для продолжения печати или клавишу **ОСТАНОВА** для очистки задания и удаления сообщения.
- Если сообщение не исчезло после выполнения всех рекомендуемых действий, обратитесь в уполномоченный центр-НР или к поставщику услуг. (Для получения дополнительной информации см. Web-сервер [www.hp.com/go/clj9500mfp](http://www.hp.com/go/clj9500mfp).)

## Устранение проблем, связанных с качеством вывода

Перед тем, как приступить к устранению проблемы, связанной с качеством вывода, нужно определить, к чему относится данная проблема, к копированию или печати. Проблемы, возникающие на распечатываемой странице обычно также присутствуют на копируемой странице, но проблемы на копируемой странице могут не всегда появляться на распечатываемой странице. Если проблема качества происходит при копировании, полезно определить, происходит ли эта же проблема при печати. В устройстве MFP имеется несколько внутренних страниц, которые можно распечатать, чтобы исправить проблему. Для получения дополнительной информации см. "Процедуры устранения проблем, связанных с качеством вывода" на стр. 295.

Если проблема появляется только на копируемых страницах, обычно, она устраняется чисткой частей копира MFP и устройства АПД (см. "Процедуры очистки" на стр. 238 в главе 9), проверкой качества копии оригинала или установкой параметров улучшения копирования.

Если проблема появляется, как на распечатанном, так и на скопированном изображении, воспользуйтесь следующей процедурой.

Проблемы качества вывода возникают или повторяются на носителе в направлении прохождения носителя через MFP (направление подачи). На следующем рисунке приведена проблема качества вывода на странице формата А4- и А3-(или на любом другом формате носителя).

Обычно носитель формата Letter- или А4- подают в лотки MFP длинным краем вперед; носитель формата 11 x 17 дюймов или А3- обычно подают в лотки MFP коротким краем вперед.

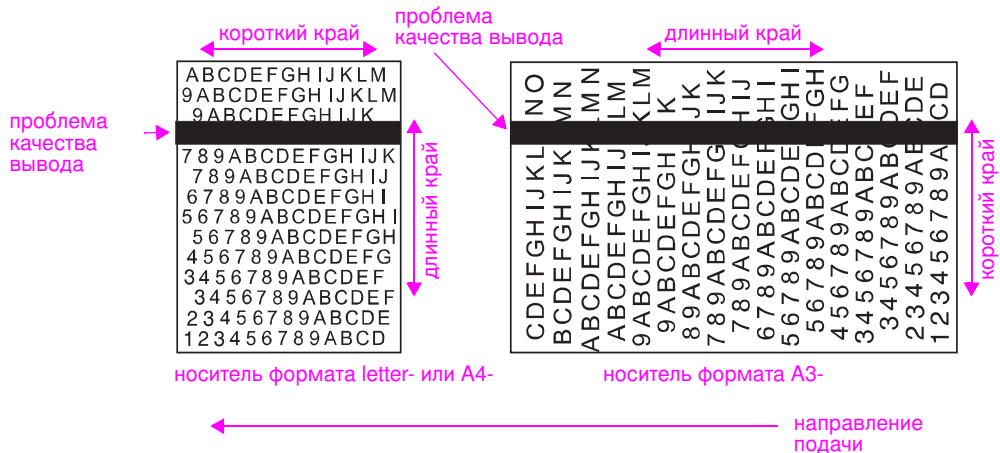

# Процедуры устранения проблем, связанных с качеством вывода

Для устранения проблем, связанных с качеством вывода, выполните следующие процедуры.

- Замените те расходные материалы MFP, срок действия которых уже истек. По завершении срока службы расходного материала на панели управления появляется сообщение ЗАМЕНИТЕ <РАСХОДНЫЕ МАТЕРИАЛЫ>, на счетчике расхода отображается пустая индикаторная полоса со схематичным изображением расходного материала, у которого закончился срок службы. Печать останавливается, а на панели управления появляется сообщение ЗАМЕНИТЕ <РАСХОДНЫЙ МАТЕРИАЛ>, которое исчезнет только после замены расходного материала. Для получения дополнительной информации см. раздел "Устранение проблем, связанных с качеством вывода" на стр. 293.

Нажмите клавишу **СПРАВКА**, чтобы просмотреть пошаговые инструкции по замене расходных материалов. Для получения дополнительной информации по замене расходных материалов см. "Замена картриджей" на стр. 207, "Замена барабанов" на стр. 211, "Замена набора перемещателя" на стр. 217, "Замена набора для очистки" на стр. 228 или "Замена набора термоэлемента" на стр. 234.

Для заказа расходных материалов см. "Заказ расходных материалов" на стр. 202.

- Распечатайте не менее 10 страниц своего задания на печать или какого-либо другого задания. Устройство MFP может автоматически компенсировать некоторые проблемы качества вывода.

Если данные процедуры не способствовали решению проблемы, см. раздел "Устранение постоянных проблем качества вывода" на стр. 296.



<http://www.hp.com/go/clj9500mfp>

## Устранение постоянных проблем качества вывода

Если все этапы процедуры, перечисленные в разделе "Процедуры устранения проблем, связанных с качеством вывода" на стр. 295, выполнены, а проблемы качества вывода остаются, выполните следующие действия:

- 1 Для определения неисправности, являющейся причиной ухудшения качества вывода, используйте следующую таблицу дефектов вывода.
- 2 Перейдите к странице, которая указана для выявленной неисправности, и воспользуйтесь перечисленными на ней рекомендациями по устранению проблемы качества вывода.
- 3 Если после выполнения указанных процедур проблема осталась, распечатайте страницу устранения проблем качества печати, а затем, чтобы сузить поиск дефекта до конкретного компонента, следуйте диагностической процедуре на первой странице.
- 4 Если проблемы не исчезли или дефект вывода не показан в таблице дефектов вывода, обратитесь в местную авторизованную службу HP или центр технической поддержки. Более подробную информацию см. в разделе "Информация о MFP" на стр. 331.

В таблице дефектов вывода рассматривается носитель формата Letter- или A4-, который подается в MFP длинным краем вперед. См. "Устранение постоянных проблем качества вывода" на стр. 296.

## Таблица дефектов качества вывода

Воспользуйтесь примерами, приведенными в таблице дефектов, чтобы определить, с какой именно проблемой, влияющей на качество вывода, Вы столкнулись, а затем посмотрите соответствующие страницы для поиска информации, которая поможет в решении проблемы.

	<p><b>Горизонтальные линии или штрихи</b></p> <ul style="list-style-type: none"><li>• Убедитесь в соблюдении требований к рабочим условиям или расположению принтера.</li><li>• Распечатайте страницы выявления проблем качества печати (см. раздел "Страницы устранения проблем качества вывода" на стр. 304) и выполните диагностическую процедуру, указанную на первой странице, которая поможет выделить неисправность конкретного компонента.</li></ul>		<p><b>Прерывистые горизонтальные линии</b></p> <ul style="list-style-type: none"><li>• Очистите область вставки термозлемента.</li></ul>
---	--	--	--



### Вертикальные линии

- Убедитесь, что следующие расходные материалы установлены правильно:
  - ремень перемещателя изображений.
  - очиститель перемещателя.
  - ролик перемещателя.
- Распечатайте страницы выявления проблем качества печати (см. раздел "Страницы устранения проблем качества вывода" на стр. 304) и выполните диагностическую процедуру, указанную на первой странице, которая поможет выделить неисправность конкретного компонента.



### Повторяющиеся дефекты

- Убедитесь в соблюдении требований к рабочим условиям или расположению принтера.
- Распечатайте страницы выявления проблем качества печати (см. раздел "Страницы устранения проблем качества вывода" на стр. 304) и выполните диагностическую процедуру, указанную на первой странице, которая поможет выделить неисправность конкретного компонента.



### **Блеклые тона при передаче всех цветов**

- Убедитесь в соблюдении требований к рабочим условиям или расположению принтера.
- Выполните очистку пост-наполнителя.
- Выполните калибровку принтера.
- Убедитесь, что следующие расходные материалы установлены правильно:
  - ремень перемещателя изображений.
  - ролик перемещателя.



### **Блеклые тона при передаче одного цвета**

- Убедитесь в соблюдении требований к рабочим условиям или расположению принтера.
- Выполните калибровку принтера.
- Распечатайте страницы выявления проблем качества печати (см. раздел "Страницы устранения проблем качества вывода" на стр. 304) и выполните диагностическую процедуру, указанную на первой странице, которая поможет выделить неисправность конкретного компонента.

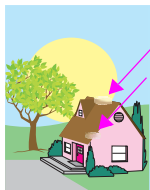

### Отпечатки пальцев и вмятины на носителе

- Убедитесь в использовании поддерживаемого носителя.
- Убедитесь, что носитель, который Вами используется, не имеет никаких складок или вмятин, полученных во время перемещения, и что носитель не запачкан отпечатками пальцев или какими-либо посторонними веществами.
- Выполните калибровку принтера.
- Распечатайте страницы выявления проблем качества печати (см. раздел "Страницы устранения проблем качества вывода" на стр. 304) и выполните диагностическую процедуру, указанную на первой странице, которая поможет выделить неисправность конкретного компонента.



### Осыпающийся тонер

- Убедитесь в соблюдении требований к рабочим условиям или расположению принтера.
- Убедитесь в использовании поддерживаемого носителя.
- Убедитесь, что на панели управления для лотка правильно установлены тип и формат используемого носителя.
- Убедитесь, что носитель загружен правильно, направляющие прижимаются к стопке носителей, а уровень нестандартного носителя установлен правильно.
- Убедитесь, что носитель, который Вами используется, не имеет никаких складок или вмятин, полученных во время перемещения, и что носитель не запачкан отпечатками пальцев или какими-либо посторонними веществами.



### Размазанный тонер

- Убедитесь в использовании поддерживаемого носителя.
- Убедитесь, что следующие расходные материалы установлены правильно:
  - барабаны
  - ремень перемещателя изображений.
  - очиститель перемещателя.
- Очистите ремень перемещателя изображений.

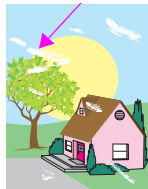

### Белые участки (выпадения) на странице

- Убедитесь в соблюдении требований к рабочим условиям или расположению принтера.
- Убедитесь в использовании поддерживаемого носителя.
- Убедитесь, что носитель, который Вами используется, не имеет никаких складок или вмятин, полученных во время перемещения, и что носитель не запачкан отпечатками пальцев или какими-либо посторонними веществами.
- Убедитесь, что на панели управления для лотка правильно установлены тип и формат используемого носителя.
- Выполните очистку пост-наполнителя.
- Выполните калибровку принтера.
- Распечатайте страницы выявления проблем качества печати (см. раздел "Страницы устранения проблем качества вывода" на стр. 304) и выполните диагностическую процедуру, указанную на первой странице, которая поможет выделить неисправность конкретного компонента.



### **Повреждение носителя (складки, скручивание, загибы, разрывы)**

- Убедитесь в соблюдении требований к рабочим условиям или расположению принтера.
- Убедитесь в использовании поддерживаемого носителя.
- Убедитесь, что носитель загружен правильно.
- Убедитесь, что на панели управления для лотка правильно установлены тип и формат используемого носителя.
- Убедитесь, что носитель, который Вами используется, не имеет никаких складок или вмятин, полученных во время перемещения, и что носитель не запачкан отпечатками пальцев или какими-либо посторонними веществами.
- При использовании плотного носителя выполняйте печать из лотка 1 в левый выходной отсек.
- Убедитесь, что следующие расходные материалы установлены правильно:
  - термозлемент
  - ролик перемещателя изображений.
- Исследуйте области зажима и устраните любой необнаруженный заблокированный или разорванный носитель.



### **Вкрапления или пятна тонера**

- Убедитесь в соблюдении требований к рабочим условиям или расположению принтера.
- Убедитесь в использовании поддерживаемого носителя.
- Убедитесь, что на панели управления для лотка правильно установлены тип и формат используемого носителя.
- Выполните калибровку принтера.
- Убедитесь, что ролик перемещателя установлен правильно.
- Распечатайте страницы выявления проблем качества печати (см. раздел "Страницы устранения проблем качества вывода" на стр. 304) и выполните диагностическую процедуру, указанную на первой странице, которая поможет выделить неисправность конкретного компонента.



### **Перекос, растягивание или отклонение от центра страницы**

- Убедитесь в соблюдении требований к рабочим условиям или расположению принтера.
- Убедитесь в использовании поддерживаемого носителя.
- Убедитесь, что носитель загружен правильно.
- Для устранения проблем с перекосом страницы переверните стопку носителей и разверните ее на 180°.
- Убедитесь, что следующие расходные материалы установлены правильно:
  - термоэлемент;
  - ремень перемещателя изображений.
- Исследуйте области зажима и устраните любой необнаруженный заблокированный или разорванный носитель.

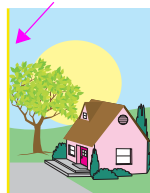

### **Неровные цвета**

- Выполните калибровку принтера.



<http://www.hp.com/go/clj9500mfp>

## Страницы устранения проблем качества вывода

Страницы устранения проблем с качеством вывода помогают выявить многие проблемы с качеством вывода, относящиеся к неисправному или поврежденному компоненту. Следуйте процедуре диагностики на первой странице. Для получения дополнительной информации по параметрам этой страницы см. "Замена барабанов" на стр. 211 и "Замена набора термоэлемента" на стр. 234.

Процедура →

Описание страницы

**Print quality troubleshooting for the HP CLJ5500**

According to the user reference guide.

- Diagnostic procedure:**
1. If you are using a cartridge for the same inkjet that you use in the Print Quality Troubleshooting Diagnostic procedure, check the user reference guide to be sure you are using the correct cartridge.
  2. Make sure you are using genuine HP ink cartridges. Ink cartridges from other manufacturers may not work properly.
  3. Print a test page. If you are using a cartridge for the same inkjet that you use in the Print Quality Troubleshooting Diagnostic procedure, check the user reference guide to be sure you are using the correct cartridge.

1. **Vertical banding**



A narrow horizontal black stripe in one color only, usually shows up in regular intervals across the page.

1. Check the ink levels.



A horizontal black stripe in one color only, usually shows up in regular intervals across the page.

1. Check the ink levels.



A narrow diagonal black stripe in one color only, usually shows up in regular intervals across the page.

1. Check the ink levels.



Repeating marks of one color on all test pages.



Repeating marks of one color on all test pages.



Repeating marks of one color on all test pages.



Repeating marks of one color on all test pages.

Примеры эскизов тестовых страниц



<http://www.hp.com/go/clj9500mfp>

## **Для распечатки страниц устранения проблем с качеством печати выполните следующие действия**

- 1 Нажмите клавишу **МЕНЮ**.
- 2 Используйте клавиши "стрелка вверх" и "стрелка вниз" для прокрутки списка, затем нажмите **ДИАГНОСТИКА**.
- 3 Используйте клавиши "стрелка вверх" и "стрелка вниз" для прокрутки списка, затем нажмите элемент **УСТРАНЕНИЕ НЕИСПРАВНОСТЕЙ С КАЧЕСТВОМ ПЕЧАТИ**.

# Устранение проблем, связанных с MFP

## Аппаратные проблемы с MFP

9

Ситуация	Решение
Дверца MFP не закрывается.	<ul style="list-style-type: none"><li>• Убедитесь, что все рычажки и ручки (синего и зеленого цвета) установлены в правильном положении.</li><li>• Плотно закройте дверцу MFP.</li></ul>
Дисплей панели управления пустой, а внутренние вентиляторы не работают.	<ul style="list-style-type: none"><li>• Убедитесь, что питание MFP включено.</li><li>• Убедитесь, что устройство MFP подключено к работающей розетке переменного тока.</li><li>• Нажмите каждую клавишу на устройстве, чтобы убедиться, что они не запали; обратитесь в уполномоченный центр-HP или к представителю HP за помощью, если устройство не работает.</li></ul>



Ситуация	Решение
Устройство MFP включено, но внутренние вентиляторы не работают.	<ul style="list-style-type: none"><li>• Убедитесь, что линейное напряжение соответствует системе питания MFP. (Для просмотра требований к напряжению см. табличку, расположенную рядом с разъемом питания на обратной стороне MFP).</li><li>• Если используется удлинитель, характеристики напряжения которого не соответствуют требуемым, подключите MFP непосредственно в работающую розетку.</li></ul>
Зеленый рычажок, расположенный за передними дверцами, не поворачивается.	<ul style="list-style-type: none"><li>• Проверьте, что барабаны вставлены в устройство MFP до конца, и что дверца барабанов плотно закрыта.</li><li>• Убедитесь, что очиститель перемещателя полностью вставлен в MFP и установлен на своем месте.</li><li>• Убедитесь, что ролик перемещателя вставлен полностью в MFP.</li><li>• Убедитесь, что ремень перемещателя изображений вставлен полностью в MFP.</li></ul>
Устройство MFP не выполняет печать из лотка 2, 3 или бокового лотка на 2000 листов (лоток 4).	<ul style="list-style-type: none"><li>• Убедитесь, что направляющие лотка выровнены в соответствии с форматом используемого носителя. (См. "Настройка формата и типа" на стр. 173.)</li><li>• Выберите правильный лоток в драйвере принтера.</li><li>• Убедитесь, что лотки сконфигурированы правильно на вкладке <b>Параметры устройства</b> или <b>Конфигурация</b> драйвера принтера.</li></ul>

Ситуация	Решение
Боковой лоток на 2000 листов (лоток 4) не работает.	<ul style="list-style-type: none"><li>• Убедитесь, что шнур питания надежно подключен к устройству MFP и к источнику питания. Отключите, затем снова подключите шнур питания.</li><li>• Если проблема не исчезнет, возможно, потребуется заменить кабель, соединяющий лоток с устройством MFP.</li><li>• См. раздел Устройство MFP не выполняет печать из лотка 2, 3 или бокового лотка на 2000 листов (лоток 4).</li></ul>
Устройство MFP не включается.	Убедитесь, что шнур питания MFP включен в розетку, которая обеспечивает необходимое напряжение. Если устройство MFP на 110 В нужно подключить к розетке на 220 В, необходимо поменять источник питания. Обратитесь к уполномоченному представителю или поставщику услуг HP. (См. "Информация о MFP" на стр. 331 или <a href="http://www.hp.com/clj9500mfp">www.hp.com/clj9500mfp</a> .)



## Проблемы, связанные с носителем

Ситуация	Решение
Частые замятия в модуле двухсторонней печати.	<ul style="list-style-type: none"><li>• Убедитесь, что плотность и формат используемого носителя соответствуют спецификации.</li><li>• Снимите модуль двухсторонней печати и убедитесь в отсутствии носителя в MFP.</li></ul>
Частые замятия в сшивателе.	<ul style="list-style-type: none"><li>• Убедитесь, что задания, отправляемые в сшиватель имеют толщину менее 5 мм (0,2 д.).</li><li>• Возможно, в сшивателе застряли скрепки, которые мешают движению других скрепок. Удалите все ненужные скрепки и части носителя из внутренней области сшивателя (для получения дополнительной информации см. главу 10 справочного руководства <i>пользователя</i>, которое поставляется на компакт-диске).</li></ul>

Ситуация	Решение
Задание не сшивается.	<p data-bbox="514 208 1418 288">Задания, отправляемые в шиватель или в многофункциональное устройство окончательной обработки, могут не сшиваться из-за одной или нескольких приведенных далее причин:</p> <ul data-bbox="514 306 1418 750" style="list-style-type: none"><li data-bbox="514 306 1022 329">• Одностраничные задания не сшиваются.</li><li data-bbox="514 344 1402 394">• В шивателе закончились скрепки, а параметр <b>АВТОПРОДОЛЖЕНИЕ</b> имеет значение <b>ВКЛ.</b></li><li data-bbox="514 410 1310 433">• Для задания используется носитель неверного формата или типа.</li><li data-bbox="514 448 1418 498">• В шиватель было отправлено более 50 страниц, была превышена емкость устройства.</li><li data-bbox="514 513 1379 563">• Скрепки в шивателе перекошились. Возможно, поврежденная стрелка застряла в головке шивателя.</li><li data-bbox="514 579 1364 628">• Застрявшие скрепки были недавно извлечены (два последовательных задания могли не скрепиться).</li><li data-bbox="514 644 1349 694">• Задание было отправлено не в шиватель из-за того, что для задания использовался носитель неверного формата или типа.</li><li data-bbox="514 709 1418 750">• Интерфейсный кабель шивателя поврежден или подключен неправильно.</li></ul>



Ситуация	Решение
<p>Последняя страница не была распечатана, индикатор данных горит.</p>	<ul style="list-style-type: none"><li>• Убедитесь, что используется правильный драйвер принтера.</li><li>• Сложные задания могут все еще обрабатываться.</li><li>• Возможно, устройство MFP ожидает окончания командного файла, которое не поступило с заданием. Нажмите клавишу <b>Пуск</b> для отправки.</li><li>• Убедитесь, что устройство MFP не приостановлено. Убедитесь, что сообщение <b>ОБРАБОТКА ЗАДАНИЯ</b> отображается на панели управления.</li><li>• Просмотрите, выведено ли на панели управления MFP сообщение <b>ЗАГРУЗИТЕ БУМАГУ</b>. (См. "Загрузка входных лотков" на стр. 10.)</li></ul>
<p>Проблема с сетью или совместным использованием MFP.</p>	<p>Проверьте наличие проблем в сети, подключив устройство MFP напрямую к компьютеру и выполнив печать из программы, в которой Вы уверены. При возникновении проблем в сети обратитесь к администратору сети или к документации, которая поставляется с сетевой платой MFP.</p>
<p>Носитель загружен в лоток 1, но на панели управления выводится сообщение о загрузке или ручной подаче.</p>	<p>Загрузите соответствующий носитель в лоток. (См. "Загрузка входных лотков" на стр. 10.) Если носитель уже загружен, нажмите клавишу <b>Пуск</b>.</p>

Ситуация	Решение
Носитель не попадает в правильное место вывода.	<ul style="list-style-type: none"><li data-bbox="514 208 1410 291">• Убедитесь, что в драйвере принтера выбран правильный выходной отсек. Для получения дополнительной информации по изменению параметров драйвера принтера см. электронную справку по драйверу.</li><li data-bbox="514 306 1429 360">• Носитель не соответствует характеристикам выходного отсека. (См. "Выбор и использование носителей" на стр. 171.)</li><li data-bbox="514 376 1429 484">• Параметры, установленные в программном обеспечении, переопределяют параметры панели управления. (Для получения информации о том, как ПО взаимодействует с параметрами панели управления, см. "Панель управления" на стр. 4).</li></ul>



Ситуация	Решение
Замятия и проблемы с подачей носителя.	<ul style="list-style-type: none"><li>• См. "Устранение замятий" на стр. 253.</li><li>• Убедитесь, что характеристики носителя соответствуют рекомендациям. (См. "Выбор и использование носителей" на стр. 171.)</li><li>• Убедитесь, что направляющие носителя установлены правильно и не перекошены. (См. "Настройка формата и типа" на стр. 173.)</li><li>• Убедитесь, что условия среды находятся в допустимом диапазоне. (См. "Рабочая среда и среда хранения" на стр. 339.)</li></ul> <p><b>Примечание</b> Если проблемы возникают при подаче носителя из лотка 1, убедитесь, что носитель соответствует поддерживаемым характеристикам, находится в хорошем состоянии и правильно загружен в лоток. Если проблемы не прекращаются, попробуйте выполнять подачу носителя из лотка 2 или лотка 3.</p>

Ситуация	Решение
<p>Устройство MFP затягивает носитель из неправильного лотка.</p>	<ul style="list-style-type: none"><li>• Убедитесь, что в программе выбран правильный формат и тип носителя.</li><li>• Убедитесь, что драйвер для программы установлен правильно, сконфигурирован и соответствует типу и формату носителя, на котором нужно выполнить печать.</li><li>• Носитель с запрашиваемым форматом не загружен в лоток. Устройство MFP затягивает носитель из следующего лотка, в котором загружен носитель правильного формата. Загрузите соответствующий носитель в лоток и убедитесь, что лоток настроен правильно. Загрузите в лоток достаточное количество носителя, чтобы выполнить задание. (См. "Настройка формата и типа" на стр. 173.)</li><li>• Убедитесь, что тип носителя для каждого лотка был сконфигурирован правильно на панели управления MFP. (См. "Настройка формата и типа" на стр. 173.)</li></ul>
<p>Устройство MFP сообщает, что для задания загружен носитель неверного формата.</p>	<ul style="list-style-type: none"><li>• Убедитесь, что нестандартный формат носителя, определенны в панели управления, и формат носителя, определенный в драйвере принтера или в ПО, совпадают. (См. "Настройка формата и типа" на стр. 173 для получения инструкций по конфигурированию нестандартного формата носителя для лотка).</li><li>• Убедитесь, что направляющие бумаги касаются краев пачки.</li></ul>



<http://www.hp.com/go/clj9500mfp>

## Проблемы вывода MFP

Ситуация	Решение
Страница распечатывается с обрезанными полями.	Если поля страницы обрезаются, можно попробовать распечатать страницу с более низким разрешением или установить дополнительную память. (См. главу 9 в <i>справочном руководстве пользователя</i> на компакт-диске). Убедитесь, что передний и задний край лотка выровнены. Проверьте, что в используемой программе данные не попали в непечатную область страницы.
Устройство MFP подставляет шрифт, отличный от запрашиваемого шрифта, который находится на диске.	Если используется PCL, распечатайте страницу шрифтов PCL и проверьте, что требуемый шрифт находится на диске. Если используется PS, распечатайте страницу шрифтов PS и убедитесь, что требуемый шрифт находится на диске. Если шрифта нет на диске, воспользуйтесь утилитой HP Web Jetadmin или Macintosh-утилитой HP LaserJet, чтобы выгрузить шрифт. (См. главу 10 в <i>справочном руководстве пользователя</i> на компакт-диске).

Ситуация	Решение
Данные отсутствуют, но сообщения MFP не появляются.	<ul style="list-style-type: none"><li>• Проверьте прикладную программу и убедитесь, что распечатываемый файл не содержит ошибок.</li><li>• Проверьте надежность подключения кабеля к MFP и к компьютеру.</li><li>• Возможно, кабель для параллельного интерфейса MFP поврежден. Используйте качественный кабель.</li><li>• Проверьте сетевое соединение.</li></ul>
Первая страница печатается гораздо дольше, чем следующие страницы.	<ul style="list-style-type: none"><li>• Убедитесь, что на панели управления отображается сообщение ГОТОВ.</li><li>• Установите для функции <b>PowerSave</b> более высокое значение. Если медленно печатается страница со сложной структурой, скорее всего, изменение параметра <b>PowerSave</b> не увеличит скорость. Нужно попробовать упростить страницу.</li><li>• Убедитесь, что режим "Авто-ОНТ" не установлен или что боковой лоток на 2000 листов (tray 4) заполнен хотя бы на 5%.</li></ul>



Ситуация	Решение
<p>Печать наложенных страниц или печать только части страниц.</p>	<ul style="list-style-type: none"><li>• Убедитесь, что прикладная программа сконфигурирована на использование правильного драйвера принтера.</li><li>• Возможно поврежден кабель интерфейсного (вв/выв) или параллельного порта MFP. Чтобы определить, повреждены ли кабели, замените каждый кабель высококачественным кабелем, в работе которого Вы уверены.</li><li>• Установите для параметра <b>ЯЗЫК ПРИНТЕРА</b> (Персонализация), который находится в меню конфигурации, значение <b>АВТО</b> (см. "Подменю "Системные установки" на стр. 161). Возможно, устройство MFP установило язык PCL, когда нужно использовать PS, или наоборот.</li><li>• Возможно, данные, отправляемые в MFP, повреждены. Попробуйте отправить на печать другой файл, чтобы посмотреть, распечатается ли он.</li><li>• Выключите MFP, затем снова включите.</li></ul>
<p>Задание печатается с неправильными шрифтами.</p>	<ul style="list-style-type: none"><li>• Перед печатью файла .EPS, попробуйте выгрузить шрифты, которые содержатся в этом файле. Воспользуйтесь утилитой HP LaserJet. (См. <i>справочное руководство пользователя</i> на компакт-диске).</li><li>• Если документ не печатается со шрифтами New York, Geneva или Monaco, перейдите в диалоговое окно <b>Параметры страницы</b> и выберите <b>Параметры</b>, чтобы отменить подставляемые шрифты.</li></ul>

Ситуация	Решение
<p>Задание не отправляется требуемому устройству MFP.</p>	<ul style="list-style-type: none"><li>• <b>В системах Macintosh.</b> Возможно, задание получено другим устройством MFP с таким же именем или аналогичным. Убедитесь, что имя MFP соответствует имени, выбранному в <b>селекторе</b>.</li><li>• Для ПК. Убедитесь, что в диалоговом окне "Печать" (в прикладной программе) выбрано требуемое устройство MFP.</li></ul>
<p>Задание распечатывается с использованием шрифта Courier (шрифт MFP по умолчанию), вместо указанного шрифта.</p>	<ul style="list-style-type: none"><li>• Запрашиваемая гарнитура шрифта недоступна в MFP или отсутствует на диске. Воспользуйтесь утилитой выгрузки шрифтов, чтобы выгрузить нужный шрифт.</li><li>• Шрифты, загруженные в память устройства, теряются при выключении MFP. Они также теряются, если происходит переключение параметров сохранения ресурса и личных данных при печати задания PCL. Шрифты для заданий PCL, хранящиеся на диске, не удаляются при выключении MFP.</li><li>• Распечатайте страницу шрифтов PS, чтобы убедиться, что шрифт доступен. Если шрифт, хранящийся на диске, отсутствует в списке, вероятно, он был удален с помощью утилиты. Возможно, также произошла повторная инициализация диска или диск установлен неправильно. Распечатайте страницу конфигурации, чтобы проверить, что диск установлен и работает правильно.</li><li>• Распечатайте каталог диска, чтобы идентифицировать доступные шрифты.</li></ul>



Ситуация	Решение
Задание печатается не на той стороне носителя.	<ul style="list-style-type: none"><li>• Убедитесь, что носитель загружен правильно.</li><li>• При печати односторонних копий, загрузите носитель в лоток 1, чтобы сторона, на которой нужно выполнить печать, была сверху. Загрузите носитель в лоток 2, лоток 3 и боковой лоток на 2000 листов (лоток 4), чтобы сторона, на которой нужно выполнить печать, была снизу.</li></ul>
Устройство MFP распечатывает только часть страницы или документа.	<ul style="list-style-type: none"><li>• Во время передачи произошла потеря соединения. Если Вы переносили портативное устройство во время передачи данных, соединение могло прерваться. IRDA-совместимые устройства (стандарт IRDA на передачу данных в инфракрасном диапазоне с выводом на печать) спроектированы на восстановление временных прерываний соединения. В течение 40 секунд можно повторно установить соединение (в зависимости от используемого портативного устройства).</li><li>• Возможно, потребуется добавить дополнительную память в MFP.</li></ul>
Устройство MFP выполняет печать неверных шрифтов или форматов.	<ul style="list-style-type: none"><li>• Шрифт отсутствует в MFP, его нужно загрузить с помощью программы. Возможно, нужно установить правильный модуль DIMM шрифта. Убедитесь, что в программе установлен правильный драйвер принтера, а также просмотрите его конфигурацию. Чтобы проверить, что требуемый шрифт доступен, распечатайте список шрифтов PS или PCL (см. "Меню "Информация"" на стр. 134).</li><li>• Прикладная программа выбрала подстановку такого шрифта, который не доступен в устройстве MFP. (Для получения информации по выбору шрифтов см. руководство к программе).</li></ul>

Ситуация	Решение
Печать приостанавливается в середине задания.	<ul style="list-style-type: none"><li>• Посмотрите, нет ли на экране панели управления сообщений об ошибках.</li><li>• При работе в сетевой среде, убедитесь, что компьютер правильно сконфигурирован и нет никаких проблем с сетью (обратитесь к администратору сети).</li><li>• Проверьте линейное напряжение. Убедитесь, что оно соответствует спецификациям MFP. Выключите MFP, затем снова включите его.</li><li>• Проверьте параметр тайм-аута, который используется в сетевой программе. Возможно, потребуется увеличить его значение.</li><li>• Если Вы пробуете скопировать файл в MFP с помощью командной строки MS-DOS, воспользуйтесь командой <code>COPY [имя_файла] LPTn /B</code>, где LPT это порт MFP, например, LPT1 (где n - это номер порта).</li></ul> <p><b>Примечание</b> Для отправки страницы в выходной приемник, возможно понадобится отправить задание в очередь с компьютера.</p>
Устройство MFP выполняет печать только на одной стороне, а не на двух.	Убедитесь, что параметр печати на обеих сторонах носителя (дуплекс) сконфигурирован в драйвере принтера.



## Проблемы с модулем двухсторонней печати

Ситуация	Решение
Задание не печатается на обеих сторонах носителя.	<ul style="list-style-type: none"><li>• Убедитесь, что параметр печати на обеих сторонах носителя установлен в драйвере принтера (см. главу 5 справочного руководства <i>пользователя</i>, которое находится на компакт-диске).</li><li>• Распечатайте страницу конфигурации и убедитесь, что модуль двухсторонней печати установлен правильно (см. главу 10 справочного руководства <i>пользователя</i>, которое находится на компакт-диске).</li><li>• Убедитесь, что модуль двухсторонней печати сконфигурирован в драйвере принтера (см. "Установка значений по умолчанию для MFP" на стр. 9).</li><li>• Убедитесь, что прикладная программа не переопределяет параметры драйвера принтера.</li></ul>

Ситуация	Решение
Раздел двухсторонней печати не доступен.	<ul style="list-style-type: none"><li data-bbox="617 210 1435 322">• Убедитесь, что выбранный тип носителя поддерживает двухстороннюю печать (см. "Выбор и использование носителей" на стр. 171). Измените тип носителя. Установите такой тип, который поддерживает печать на обеих сторонах.</li><li data-bbox="617 334 1435 446">• Распечатайте страницу конфигурации и убедитесь, что модуль двухсторонней печати установлен правильно (см. главу 10 справочного руководства <i>пользователя</i>, которое находится на компакт-диске).</li><li data-bbox="617 458 1435 542">• Убедитесь, что модуль двухсторонней печати сконфигурирован в драйвере принтера (см. "Установка значений по умолчанию для MFP" на стр. 9).</li></ul>

 <http://www.hp.com/go/clj9500mfp>

# Обслуживание и поддержка

## Гарантийная информация

### Обслуживание во время и по окончании гарантийного срока

- Если в аппаратном обеспечении MFP возникнет сбой в течение гарантийного периода, обратитесь в уполномоченную службу технического обслуживания HP.
- Если Вы являетесь обладателем договора о техническом обслуживании HP или пакета HP SupportPack, а аппаратная неисправность в MFP возникла по истечении гарантийного срока, обслуживание выполняется в соответствии с договором.
- Если у Вас нет договора о техническом обслуживании HP или пакета HP SupportPack, обратитесь в уполномоченный центр технического обслуживания или поддержки HP.

## Расширенная гарантия

Пакет гарантий HP SupportPак распространяется на аппаратное обеспечение HP и все поставляемые компанией HP внутренние компоненты. Обслуживание аппаратного обеспечения выполняется в течение трех лет со дня покупки изделия HP. Договор на обслуживание по программе HP SupportPак должен быть заключен в течение 90 дней со дня покупки изделия HP. Для получения дополнительной информации обратитесь в центр обслуживания и в группу поддержки клиентов HP.

## Возможность приобретения запасных частей и расходных материалов

Запасные части и расходные материалы к устройству MFP будут поступать в продажу в течение пяти лет после снятия изделия с производства.

## Гарантия на картридж/барабан для цветной печати

Компания HP гарантирует, что данный продукт обладает высоким качеством материала и не содержит никаких физических дефектов.

Данная гарантия не распространяется на изделия, в которых возникла неисправность по следующим причинам: (а) повторная заправка, обновление, изменение изделия каким-либо способом; (б) проблемы, связанные с неправильным использованием, хранением или работой устройства в среде, не соответствующей требованиям к рабочей среде для принтера; (с) износ изделия при обычной работе.

Для получения гарантийного обслуживания верните устройство в магазин, в котором оно было приобретено (с письменным описанием проблемы и примерами печати) или обратитесь в центр поддержки клиентов HP. Компания HP на свое усмотрение может заменить устройство на исправное, либо вернуть Вам потраченные деньги.

В ПРЕДЕЛАХ, ДОПУСТИМЫХ МЕСТНЫМ ЗАКОНОДАТЕЛЬСТВОМ, ВЫШЕУПОМЯНУТЫЕ ГАРАНТИИ ЯВЛЯЮТСЯ ИСКЛЮЧИТЕЛЬНЫМИ И НЕ ВЫРАЖАЮТ И НЕ ПОДРАЗУМЕВАЮТ НИКАКИХ ДРУГИХ ГАРАНТИЙ ИЛИ УСЛОВИЙ НИ В УСТНОЙ, НИ В ПИСЬМЕННОЙ ФОРМЕ. В ЧАСТНОСТИ, КОМПАНИЯ HP ОТКАЗЫВАЕТСЯ ОТ КАКИХ БЫ ТО НИ БЫЛО ПОДРАЗУМЕВАЕМЫХ ГАРАНТИЙ ИЛИ УСЛОВИЙ В ОТНОШЕНИИ КОММЕРЧЕСКОЙ ЦЕННОСТИ, УДОВЛЕТВОРИТЕЛЬНОГО КАЧЕСТВА И ПРИГОДНОСТИ ДЛЯ КОНКРЕТНОЙ ЦЕЛИ.

КРОМЕ СЛУЧАЕВ, ПРЕДУСМОТРЕННЫХ МЕСТНЫМ ЗАКОНОДАТЕЛЬСТВОМ, НИ КОМПАНИЯ HP, НИ ЕЕ ПОСТАВЩИКИ НЕ НЕСУТ ОТВЕТСТВЕННОСТИ В СЛУЧАЕ ПОТЕРИ ДАННЫХ ИЛИ ВОЗНИКНОВЕНИЯ ПРЯМЫХ, РЕАЛЬНЫХ, ПОБОЧНЫХ, КОСВЕННЫХ (ВКЛЮЧАЯ ПОТЕРЮ ПРИБЫЛИ ИЛИ ДАННЫХ) ИЛИ ДРУГИХ УБЫТКОВ ВСЛЕДСТВИЕ ВЫПОЛНЕНИЯ ДОГОВОРНЫХ ОБЯЗАТЕЛЬСТВ, ГРАЖДАНСКОГО ПРАВОНАРУШЕНИЯ ИЛИ ПРИ ИНЫХ УСЛОВИЯХ.

КРОМЕ СЛУЧАЕВ, ДОПУСТИМЫХ ЗАКОНОДАТЕЛЬСТВОМ, УСЛОВИЯ ГАРАНТИИ, ИЗЛОЖЕННЫЕ В НАСТОЯЩЕМ ЗАЯВЛЕНИИ, НЕ УПРАЗДНЯЮТ, НЕ ОГРАНИЧИВАЮТ И НЕ МЕНЯЮТ, А ЛИШЬ ДОПОЛНЯЮТ ОБЯЗАТЕЛЬНЫЕ ЮРИДИЧЕСКИЕ ПРАВА, ВОЗНИКАЮЩИЕ В СВЯЗИ С ПРОДАЖЕЙ ВАМ ЭТОГО ИЗДЕЛИЯ.



<http://www.hp.com/go/clj9500mfp>

## Условия лицензии на программное обеспечение HP

**ВНИМАНИЕ! ИСПОЛЬЗОВАНИЕ ПРОГРАММНОГО ОБЕСПЕЧЕНИЯ ОБУСЛОВЛЕНО ПРИНЯТИЕМ ПРИВОДИМЫХ НИЖЕ УСЛОВИЙ ЛИЦЕНЗИИ НА ПРОГРАММНОЕ ОБЕСПЕЧЕНИЕ HP. ИСПОЛЬЗОВАНИЕ НАСТОЯЩЕГО ПРОГРАММНОГО ОБЕСПЕЧЕНИЯ ПОДТВЕРЖДАЕТ ПРИНЯТИЕ ВАМИ ИЗЛОЖЕННЫХ ЗДЕСЬ УСЛОВИЙ И ПОЛОЖЕНИЙ. ЕСЛИ ВЫ НЕ ПРИНИМАЕТЕ ЭТИ ЛИЦЕНЗИОННЫЕ УСЛОВИЯ, ВЫ МОЖЕТЕ ВЕРНУТЬ ПРОГРАММНОЕ ОБЕСПЕЧЕНИЕ С ПОЛНЫМ ВОЗМЕЩЕНИЕМ ЕГО СТОИМОСТИ. ЕСЛИ ПРОГРАММНОЕ ОБЕСПЕЧЕНИЕ ПОСТАВЛЯЕТСЯ В КОМПЛЕКТЕ С ДРУГИМ ПРОДУКТОМ, ВЫ МОЖЕТЕ ВЕРНУТЬ ВЕСЬ НЕИСПОЛЬЗОВАННЫЙ ПРОДУКТ С ПОЛНЫМ ВОЗМЕЩЕНИЕМ ЕГО СТОИМОСТИ.**

Следующие условия лицензии определяют использование прилагаемого программного обеспечения, если Вы не имеете отдельного подписанного соглашения с HP.

### **Предоставление лицензии**

Компания HP предоставляет лицензию на использование одной копии программного обеспечения. Под словом "использованием" подразумевается хранение, загрузка, установка, запуск или отображение программного обеспечения. Вы не имеете права изменять программное обеспечение или отключать какую либо лицензируемую или управляющую функцию программного обеспечения. Если программа лицензирована для "совместного использования", может не допускаться одновременное использование программы числом пользователей, превышающим максимальное.

### **Право собственности**

Права собственности и авторские права на программное обеспечение принадлежат компании HP или ее сторонним поставщикам. Настоящая лицензия не предоставляет никаких имущественных прав или прав собственности на программное обеспечение и не является актом продажи каких-либо прав на программное обеспечение. Независимые поставщики HP могут защищать свои права в случае нарушения положений данного лицензионного соглашения.

## **Копии и адаптации**

Вы имеете право делать копии или адаптировать программное обеспечение только для архивного хранения или в тех случаях, когда копирование или адаптация являются существенным этапом санкционированного использования данного программного обеспечения. На всех копиях или адаптациях Вы должны полностью воспроизвести информацию об авторских правах, указанную в оригинале программного обеспечения. Вы не имеете право копировать программное обеспечение в общедоступную сеть.

## **Запрет на дизассемблирование и расшифровку**

Запрещается подвергать программное обеспечение дизассемблированию и декомпиляции, за исключением случаев, предварительно оговоренных в письменном разрешении компании HP. В некоторых административно-территориальных образованиях согласие HP может не потребоваться для ограниченного дизассемблирования или декомпиляции. По запросу HP Вы обязаны предоставить компании подробную (в разумных пределах) информацию относительно любых видов дизассемблирования или декомпиляции. Вы не имеете права производить расшифровку программного обеспечения, если такая расшифровка не является необходимой частью работы программного обеспечения.

## **Передача лицензии**

Действие настоящей лицензии автоматически прекращается при передаче программного обеспечения. В случае такой передачи Вы должны доставить программное обеспечение, включая все копии и соответствующую документацию, принимающей стороне. Принимающая сторона должна принять положения этой лицензии в качестве условия передачи.

## **Прекращение действия**

Компания HP оставляет за собой право прекратить действие настоящей лицензии с соответствующим извещением пользователя в случае нарушения им ее условий. При прекращении действия лицензии Вы обязаны немедленно удалить программное обеспечение вместе со всеми копиями, адаптациями и любыми видами компиляций их частей.



<http://www.hp.com/go/clj9500mfp>

### **Требования к экспорту**

Вы не имеете право экспортировать и реэкспортировать программное обеспечение или любые его копии или адаптации с нарушением соответствующих законов и правил.

### **Ограниченные права правительства США**

Данное программное обеспечение и вся сопутствующая документация были разработаны полностью на частные средства. Они поставляются и лицензируются как "коммерческое компьютерное программное обеспечение", как определено в документах DFARS 252.227-7013 (октябрь 1988), DFARS 252.211-7015 (май 1991) или DFARS 252.227-7014 (июнь 1995), как "коммерческий продукт" в соответствии с FAR 2.101 (a) или как "Ограниченное компьютерное программное обеспечение" в соответствии с FAR 52.227-19 (июнь 1987) (или любым ведомственным правилом или четкой формулировкой), в зависимости от того, что подходит. Вы располагаете только теми правами, которые определены для такого программного обеспечения и любой соответствующей документации применимыми положениями FAR или DFARS или стандартным соглашением на программное обеспечение HP для рассматриваемой продукции.

# Варианты поддержки пользователей по всему миру

## Информация о MFP

Перед посещением Web-сервера поддержки MFP или разговором со специалистом поддержки клиентов заполните и распечатайте следующую информацию и страницы диагностики. Используйте второй столбец для записи конкретной информации о приобретенном изделии.

Информация	Специфика изделия	Как найти
Модель MFP		Верхний правый угол на передних дверцах MFP.
Серийный номер MFP		Внутренняя сторона передних дверец в правом нижнем углу.
Производитель и модель Вашего компьютера		См. документацию к компьютеру.
Операционная система, установленная на Вашем компьютере		См. документацию к компьютеру.
Версия драйвера MFP		Щелкните на <b>Печать</b> , щелкните на <b>Свойства</b> , затем на вкладке <b>Основные установки</b> , щелкните на <b>О программе</b> .



<http://www.hp.com/go/clj9500mfp>

Информация	Специфика изделия	Как найти
Страница конфигурации и журнал событий		См главу 10 в <i>справочном руководстве пользователя</i> на компакт-диске.
Страницы устранения проблем качества печати		См. "Страницы устранения проблем качества вывода" на стр. 304.

## Поддержка клиентов и помощь при устранении неисправностей MFP

### Интернет

Решения для большинства проблем, связанных с MFP, можно найти на Web-сервере <http://www.hp.com/go/clj9500mfp>. Данный Web-сервер содержит часто задаваемые вопросы (FAQ - frequently asked questions), справку по поиску и устранению неисправностей, информацию об обслуживании и использовании принтера, документацию, общественный форум, обновления для MFP и программного обеспечения MFP.

### Электронная почта

Для получения быстрого ответа на вопрос посетите Web-сервер <http://www.hp.com/go/clj9500mfp>. Поддержка по электронной почте осуществляется на английском языке.

# Характеристики и регулятивная информация

# 11

## Габариты и масса

HP Color LaserJet 9500mfp	
Высота	1219 мм (48 дюймов)
Ширина	2660 мм (104,7 дюйма)
Глубина (корпус)	603 мм (23,7 дюйма)
Масса (без картриджей и барабанов)	194,18 кг (427,1 ф.)

Местоположение MFP должно соответствовать следующим требованиям к окружающей среде.

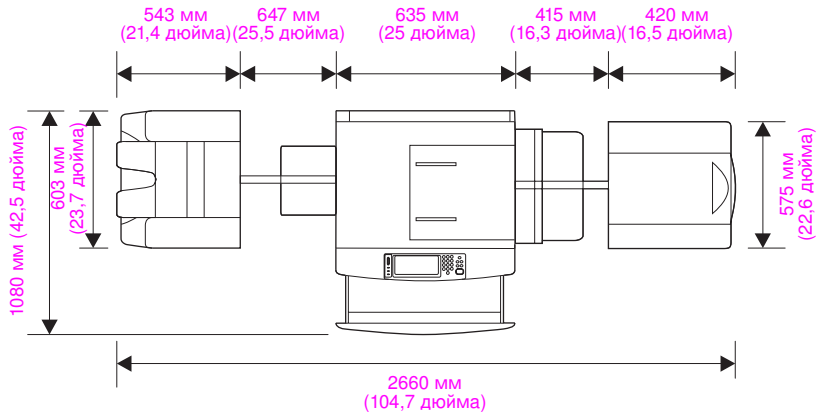

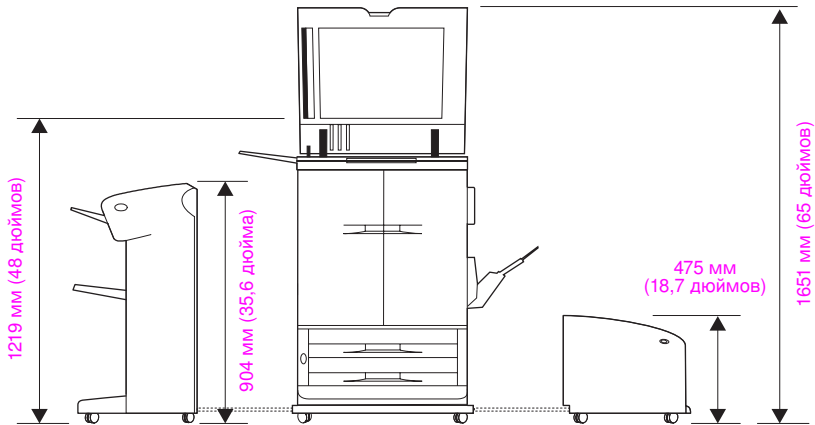



<http://www.hp.com/go/clj9500mfp>

## Требования к питанию и нагрузочная способность

	Модели на 110 вольт	Модели на 230 вольт
Требования к питанию	100 - 127 вольт (+/- 10%) 50 - 60 Гц (+/- 2 Гц)	220 - 240 вольт (+/- 10%) 50 - 60 Гц (+/- 2 Гц)
Относительный проходящий ток	12 Ампер	7 Ампер

Значения могут быть изменены. Для получения последней информации см. [www.hp.com/go/clj9500mfp](http://www.hp.com/go/clj9500mfp).

### **ПРЕДУПРЕЖДЕНИЕ**

Требования к электропитанию зависят от страны/региона, где MFP был продан. Не преобразуйте рабочее напряжение. Это может привести к повреждению MFP и прекращению действия гарантии.

# Потребляемая мощность

**Внимание!** Требования к электропитанию зависят от страны/региона, где MFP был продан. Не преобразуйте рабочее напряжение. Это может привести к повреждению MFP и прекращению действия гарантии.

В следующей таблице показана средняя потребляемая мощность MFP в ваттах<sup>1</sup>:

Модель	Печать (24 стр/мин) <sup>1</sup>	Копирование (24 стр/мин) <sup>2</sup>	Готов	Низкое потребление (спящий режим 1)	Режим PowerSave (спящий режим 2)	Выключен
HP Color LaserJet 9500mfp	820 Ватт	910 ватт	275 ватт	125 ватт	55 ватт	1,4 ватт

1. Значения действительны на 10/7/04. Значения могут изменяться.

Для получения последней информации см. [www.hp.com/go/clj9500mfp](http://www.hp.com/go/clj9500mfp).

2. Самое высокое потребление энергии происходит при цветном и монохромном сканировании при всех стандартных напряжениях.

- Значение по умолчанию для перехода из режима готовности в "спящий" режим 1 = 15 минутам, а в "спящий" режим 2 = 45 минутам.
- Время перехода из "спящего" режима в режим печати = 30 секундам, а время перехода из "спящего" режима 2 в режим печати = 140 секундам.
- Теплоотдача в режиме ГОТОВ = 939 BTU/час (BTU – британская тепловая единица).



<http://www.hp.com/go/clj9500mfp>

Когда MFP выключен, рекомендуется отключить шнур питания от розетки, чтобы избежать излишнего потребления энергии. Не отключайте шнур питания, пока не разгерметизируется термозащитный элемент.

## Акустические характеристики

Уровень шума	Соответствие ISO 9296
Печать/копирование (24 стр/мин)	$L_{WA,d} = 7,3$ бел (A) [73 дБ (A)]
Готов	$L_{WA,d} = 5,6$ Бел (A) [56 db (A)]
Уровень звукового давления (положение наблюдателя)	Соответствие ISO 9296
Печать/копирование (24 стр/мин)	$L_{pAm} = 55$ дБ (A)
Готов	$L_{pAm} = 37$ дБ (A)

1. Значения получены 24 марта 2004 г. Значения могут изменяться.

Для получения последней информации см. [www.hp.com/support/clj9500mfp](http://www.hp.com/support/clj9500mfp).

- Тест проведен на следующем оборудовании: односторонняя печать/копирование 2000 листов в лотке подачи (лоток 4) с переходом листов в укладчик. Печать производилась на носителе формата A4 из монохромного файла со скоростью 24 стр/мин.

# Рабочая среда и среда хранения

	Допустимые условия	Рекомендуемые условия
<b>Рабочая температура</b>	15°C - 30°C	20°C - 26°C (68°F - 79°F)
<b>Относительная влажность</b>	10% - 80%	20% - 50%
<b>Температура хранения</b>	0°C - 35°C (32°F - 95°F)	0°C - 35°C (32°F - 95°F)
<b>Влажность при хранении</b>	10% - 95%	10% - 95%

Для оптимизации качества печати и производительности подачи бумаги необходимо содержать MFP в условиях с рекомендуемыми параметрами.



<http://www.hp.com/go/clj9500mfp>

# Программа контроля за воздействием продукции на окружающую среду

## Охрана окружающей среды

Компания Hewlett-Packard обязуется поставлять изделия высокого качества, соответствующие требованиям к защите окружающей среды. Данное устройство MFP было разработано на основе применения технических решений, позволяющих свести к минимуму негативное воздействие на окружающую среду.

**Образование озона** Устройство MFP содержит озоновый фильтр, очищающий выходящий из принтера воздух. Для получения информации об интервалах, через которые необходимо производить замену фильтра, см. "Набор перемещателя" на стр. 216.

**Потребляемая мощность**

Потребление электроэнергии существенно сокращается, когда устройство находится в режиме экономии энергии, который способствует экономии природных ресурсов и сокращает стоимость эксплуатации, не снижая высокую производительность данного устройства. Потребление электроэнергии существенно сокращается, когда устройство находится в режиме экономии энергии, который способствует экономии природных ресурсов и сокращает стоимость эксплуатации, не снижая высокую производительность данного устройства. Данное устройство отвечает требованиям добровольной аттестации в рамках программы ENERGY STAR® версии 1.0, нацеленной на содействие разработке энергосберегающего офисного оборудования.

**Использование бумаги**

Устройство MFP обладает функциями автоматического дуплексирования (печать на обеих сторонах листа) и многостраничной печати (печать нескольких страниц на одном листе), что позволяет уменьшить расход бумаги и соответственно потребность в природных ресурсах на ее изготовление.

**Пластик**

Маркировка узлов и деталей из пластмассы весом более 25 грамм соответствует требованиям международных стандартов, что облегчает их сортировку и утилизацию по истечении срока эксплуатации MFP.



<http://www.hp.com/go/clj9500mfp>

**Расходные материалы для печати HP LaserJet**

В большинстве стран/регионов данные расходные материалы для печати (например, картриджи, барабаны и термоэлементы) могут быть возвращены в HP в рамках программы возврата и переработки расходных материалов HP. Простая в использовании программа по бесплатному возврату использованных материалов и их переработке действует более чем в 30 странах/регионах. Информация и инструкции по этой программе на многих языках вкладываются в каждую упаковку с новым картриджем HP LaserJet и расходными материалами.

**Информация о программе возврата и переработки расходных материалов для печати HP LaserJet**

Начиная с 1992 года, компания HP реализовала бесплатную программу возврата и переработки расходных материалов HP LaserJet в 86% стран, в которых продаются расходные материалы HP LaserJet. Почтовые конверты и адресные этикетки, а также инструкции включены в поставку комплекта картриджа HP LaserJet. Этикетки и коробки можно получить на Web-сервере [www.hp.com/recycle](http://www.hp.com/recycle).

В рамках всемирной программы партнеров HP (HP Planet Partners More) в 2002 году было переработано более 10 миллионов картриджей HP LaserJet. Была проведена переработка 26 миллионов фунтов материалов, из которых состоят картриджи. Компания HP перерабатывает в среднем 80% картриджей, которые состоят преимущественно из пластиковых и металлических частей. Впоследствии пластиковые и металлические части используются для создания новых устройств HP, например, пластиковых лотков и корпусов. Оставшиеся материалы ликвидируются, не причиняя вреда окружающей среде.

### **Возврат в США**

Для обеспечения более эффективного для защиты окружающей среды возврата использованных картриджей и расходных материалов HP призывает выполнять оптовый возврат. Для этого достаточно упаковать два или более картриджа в одну упаковку и отослать на сборный пункт, снабдив отправление заранее оплаченной наклейкой с адресом предприятия-получателя, которая вкладывается в каждую новую упаковку с картриджем. Для получения дополнительной информации посетите Web-сервер переработки расходных материалов HP LaserJet [www.hp.com/recycle](http://www.hp.com/recycle).

### **Возврат за пределами США**

За пределами США необходимо позвонить в местный офис продаж и обслуживания HP или посетить Web-сервер [www.hp.com/recycle](http://www.hp.com/recycle), чтобы получить информацию о программе возврата и переработки расходных материалов HP.

### **Переработанная бумага**

В данном устройстве MFP можно использовать переработанную бумагу, если она отвечает требованиям, описанным в *руководстве по носителям для печати*. Для получения информации о заказе носителя см. [www.hp.com/go/clj9500mfp](http://www.hp.com/go/clj9500mfp). Устройство MFP позволяет использовать переработанную бумагу в соответствии со стандартом EN12281:2002.



<http://www.hp.com/go/clj9500mfp>

### **Ограничения, касающиеся материалов**

В данном устройстве MFP компании HP содержатся литиевые батареи, расположенные на форматтере, которые требуют специального обращения после износа устройства. В данном устройстве MFP компании HP содержится ртуть во флуоресцентной лампе ЖК-дисплея панели управления, этот элемент требует специального обращения после износа устройства.

Для получения информации о переработке посетите Web-сервер [www.hp.com/recycle](http://www.hp.com/recycle) или свяжитесь с местной организацией, отвечающей за утилизацию, или с Electronic Industries Alliance, адрес web-сервера [www.eiae.org](http://www.eiae.org).

### **Данные по безопасности материалов**

Сведения о безопасном использовании материалов (MSDS - Material Safety Data Sheet) можно получить на web-сервере HP LaserJet Supplies по адресу [www.hp.com/go/msds](http://www.hp.com/go/msds).

### **Дополнительная информация**

Для получения дополнительной информации о программах HP, касающихся защиты окружающей среды, посетите Web-сервер [www.hp.com/go/environment](http://www.hp.com/go/environment) или [www.hp.com/hpinfo/community/environment/](http://www.hp.com/hpinfo/community/environment/), где Вы сможете найти следующую информацию.

Информацию о профиле данного продукта и многих других продуктов HP касательно защиты окружающей среды.

Информацию об обязательствах HP по защите окружающей среды.

Информацию о системах управления HP, связанных с защитой окружающей среды.

Информацию о программе возврата и переработки отработанных материалов HP.

Данные по безопасности материалов (MSDS - Material Safety Data Sheet).

## Положение FCC

Данное оборудование прошло предусмотренные испытания и было признано соответствующим ограничениям, установленным для цифровой аппаратуры класса **A**, согласно требованиям части 15 правил FCC. Данные ограничения разработаны для надлежащей защиты от повреждений при вмешательстве в рабочий процесс устройства, работающего в коммерческой среде. Данное оборудование, будучи установленным с отклонением от требований инструкции, может стать источником радиопомех. Работа данного оборудования в резидентной среде может вызвать недопустимые помехи. В этом случае пользователю потребуется устранить их самостоятельно. Конечный пользователь данного продукта должен знать, что любые изменения или модификации данного оборудования без одобрения компании Hewlett-Packard могут вызвать несоответствие устройства ограничениям класса A, в этом случае FCC предусматривает вмешательство в рабочий процесс оборудования.



<http://www.hp.com/go/clj9500mfp>

## Регулирующие положения

### Декларация о соответствии

Согласно правилам ISO/IEC Guide 22 и EN 45014

**Изготовитель:** Hewlett-Packard Company

**Адрес изготовителя:** 11311 Chinden Boulevard  
Boise, Idaho 83714-1021, USA

**заявляет о том, что изделие**

**Наименование изделия:** HP Color LaserJet 9500MFP

**Номер изделия:** C8549A

**Обязательный номер модели<sup>3</sup>** BOISB-0205-02 включая Q1891A

**Варианты поставки изделия:** BCE

**соответствует следующим характеристикам:**

БЕЗОПАС-  
НОСТЬ: IEC 60950:1999 / EN 60950: 2000

IEC 60825-1:1993 + A1:1996 +A2:2001 /  
EN 60825-1:1994 + A11:1996 + A2:2001 (Класс 1 Laser/LED Product)  
GB4943-2001

ЭМС: CISPR 22:1997 / EN 55022:1998 - Класс A<sup>1</sup>

EN 61000-3-2:2000

EN 61000-3-3:1995 / A1

EN 55024:1998

FCC пункт 47 CFR, часть 15 класс A<sup>2</sup> / ICES-003, выпуск 3

GB9254-1998

TELECOM TBR-21:1998; EG 201 121:1998



<http://www.hp.com/go/clj9500mfp>

#### **Дополнительные сведения:**

Упомянутое изделие соответствует требованиям директивы EMC 89/336/ЕЕС, директивы для оборудования низкого напряжения 73/23/ЕЕС и директивы R&TTE 1999/5/ЕС (Приложение II), устройство снабжено соответствующей маркировкой, утвержденной Советом Европы

- 1) Продукция тестировалась в обычной конфигурации на системах персональных компьютеров Hewlett-Packard. Тестирование проводилось в соответствии со стандартами, за исключением пункта 9.5, который не вступил еще в силу.
- 2) Данное устройство соответствует правилам FCC, части 15. Работа устройства должна соответствовать следующим двум условиям:
  - (1) устройство не должно быть источником вредного воздействия и (2) устройство должно допускать любое воспринимаемое воздействие, включая воздействие, вызывающее нежелательные эффекты.
- 3) В регулятивных целях обязательной идентификации изделию назначен обязательный номер модели. Данный номер не следует путать с рыночным именем устройства (HP Color LaserJet 9500MFP) или с номером устройства (C8549A).

Только для разделов, относящихся к нормативам:

В Австралии: Product Regulations Manager, Hewlett-Packard Australia Ltd., 31-41 Joseph Street, Blackburn, Victoria 3130, Australia.

В Европе: Локальный центр продаж Hewlett-Packard, офис обслуживания или Hewlett-Packard GmbH, Department HQ-TRE / Standards Europe, Herrenberger Straße 140, D-71034 Böblingen (Факс: +49-7031-14-3143)

В США: Product Regulations Manager, Hewlett-Packard Company, PO Box 15, Mail Stop 160, Boise, Idaho 83707-0015 (Телефон: 208-396-6000)

## Положение Европейского сообщества для телекоммуникационной работе

Данное устройство необходимо подключать к аналоговым коммутируемым телефонным сетям общего пользования (PSTN) стран/регионов европейской области (EEA). Оно соответствует требованиям Европейского сообщества (Директива R&TTE Directive 1999/5/EC, дополнение Annex II) и имеет соответствующий знак качества CE. Для получения дополнительной информации см. "Декларация о соответствии" на стр. 346, которая выпущена производителем.

Однако из-за отличий между отдельными национальными коммутируемыми телефонными линиями (PSTN), устройство не гарантирует полную уверенность в успешной работе в любой сети (PSTN). Совместимость с сетью зависит от правильных установок, которые выбрал клиент, подготавливая соединение с PSTN. Следуйте инструкциям в руководстве пользователя. При возникновении проблем с совместимостью в сети, обратитесь к поставщику оборудования или в службу поддержки пользователей Hewlett-Packard, находящуюся в Вашей стране/регионе.

Для подключения к PSTN может также потребоваться выполнить дополнительные условия, установленные местным оператором PSTN.

## Нормативы DOC для Канады

Соответствует требованиям EMC Класса А для Канады.

Conforme à la classe A des normes canadiennes de compatibilité électromagnétique (CEM).



<http://www.hp.com/go/clj9500mfp>

## Положение VCCI (Япония)

Продукт VCCI класса A

この装置は、情報処理装置等電波障害自主規制協議会(VCCI)の基準に基づきクラスA情報技術装置です。この装置を家庭環境で使用すると電波妨害を引き起こすことがあります。この場合には使用者が適切な対策を講ずるよう要求されることがあります。

Перевод

Данное устройство входит в категорию информационного технологического оборудования класса **A**, которая основывается на правилах Voluntary Control Council For Interference от Information Technology Equipment (VCCI). Если устройство работает в резидентной среде, возможны радио-помехи. В этом случае, пользователь должен предпринять необходимые действия, чтобы исправить эту проблему.

## Положение EMI, Корея

### 시용시 안내문 (A급 기기)

이 기기는 업무용으로 진차파장해감정을 받은 기기이오니, 만약 잘못 구입하셨을 때에는 구입한 곳에서 비입무용으로 교환하시기 바랍니다.



<http://www.hp.com/go/clj9500mfp>

## Положение о безопасности лазерного излучения для Финляндии

### Luokan 1 laserlaite

#### Klass 1 Laser Apparat

HP LaserJet 9500MFP

laserkirjoitin on käyttäjän kannalta turvallinen luokan 1 laserlaite.

Normaalissa käytössä kirjoittimen suojakoteloointi estää lasersäteen pääsyn laitteen ulkopuolelle. Laitteen turvallisuusluokka on määritetty standardin EN 60825-1 (1994) mukaisesti.

#### **Varoitus!**

Laitteen käyttäminen muulla kuin käyttöohjeessa mainitulla tavalla saattaa altistaa käyttäjän turvallisuusluokan 1 ylittävälle näkymättömälle lasersäteilylle.

#### **Varning!**

Om apparaten används på annat sätt än i bruksanvisning specificerats, kan användaren utsättas för osynlig laserstrålning, som överskrider gränsen för laserklass 1.

#### **HUOLTO**

HP LaserJet 9500MFP

-kirjoittimen sisällä ei ole käyttäjän huollettavissa olevia kohteita. Laitteen saa avata ja huoltaa ainoastaan sen huoltamiseen koulutettu henkilö. Tällaiseksi huoltotoimenpiteeksi ei katsota väriainekasetin vaihtamista, paperiradan puhdistusta tai muita käyttäjän käsikirjassa lueteltuja, käyttäjän tehtäväksi tarkoitettuja ylläpitotoimia, jotka voidaan suorittaa ilman erikoistyökaluja.

#### **Varo!**

Mikäli kirjoittimen suojakotelo avataan, olet alttiina näkymättömälle lasersäteilylle laitteen ollessa toiminnassa. Älä katso säteeseen.

### **Varning!**

Om laserprinterns skyddshölje öppnas då apparaten är i funktion, utsätts användaren för osynlig laserstrålning. Betrakta ej strålen. Tiedot laitteessa käytettävän laserdiodin säteilyominaisuuksista:

Aallonpituus 775-795 nm

Teho 5 mW

Luokan 3B laser

## **Регулирующие положения для Тайваня, класс А**

### **警告使用者：**

這是甲類的資訊產品，在居住的環境中使用時，可能會造成射頻干擾，在這種情況下，使用者會被要求採取某些適當的對策。

 <http://www.hp.com/go/clj9500mfp>

## Положения о батареях для Тайваня



廢電池請回收

## Лист с информацией об устройстве

Лист с информацией о тонере устройства можно запросить в службе FIRST (Fax Information Retrieval Support Technology), позвонив по телефону (1) (800) 333-1917 (США). Иностранным клиентам нужно просмотреть начало этого руководства, чтобы получить требуемые номера телефонов и нужную информацию.





© 2004 Hewlett-Packard Development Company, L.P.

<http://www.hp.com>



C8549-90916