

Hisense

life reimagined

FREEZER

USER'S OPERATION MANUAL

MODEL:

RS-24WC4SAW

RS-24WC4SAS

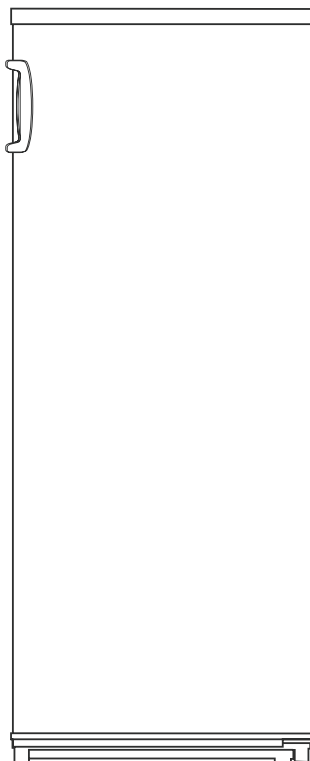

www.hisense-bt.ru



Before operating this unit, please read this manual thoroughly, and retain for future reference

EAC

Operating Instructions

Dear customer,

To enable you to use your new freezer effectively and safely, please read this instruction book carefully before you start the appliance, which contains important information for installation, safe use and maintenance of this appliance. Please keep the book for future reference and remember to pass it on to the new owner. The following symbol will be found in the book to guide you through the instruction:

Guide to use the instruction book			
	Warnings		Operating instructions
	Tips and notes		

Warnings are stressed with a warning triangle or with signal words (**Warning!**, **Caution!**, **Important!**), which are provided in the interest of your safety. Ensure that you understand them all before installing and using this appliance.

Supplementary information regarding operation and practical applications of the appliance appear after this symbol.

Tips and notes will inform you with necessary knowledge of how to use the appliance economically and environmentally.

Operating instructions presented in the section of "Trouble shooting" contain instructions for correction of possible malfunctions by users. If these instructions are not sufficient, contact your local Service Force Center.



INDEX

Operating Instructions	2
Important Safety Instructions	4
Installation Instructions	6
Description of the Appliance	7
Using Your Appliance	8
Reversing the door	10
Hints and Tips	12
Service/Repair	15
Regulations, Standards, Guidelines	15
Disposal of the appliance	15

Important Safety Instructions

These warnings are provided in the interest of your safety. Ensure that you understand them all before installing or using this appliance. Your safety is of paramount importance. If you are still unsure about the meaning of these warnings, contact the Customer Care Department for assistance.

Intended use

The refrigerator is intended for use in the home. It is suitable for the storage of food at low temperature. If the appliance is used for purposes other than those intended or used incorrectly, no liability can be accepted by the manufacturer for any damage that may be caused. Alterations or changes to the refrigerator are not permitted for reasons of safety.

Prior to initial start-up

Check the appliance for transport damage. Under no circumstances should a damaged appliance be plugged in. In the event of serious damage, don't hesitate to contact with your supplier.

Refrigerant

The refrigerant isobutene (R600a) is contained within the refrigerant circuit of the appliance, a natural gas with a high level of environmental compatibility, which is nevertheless flammable. During transportation and installation of the appliance, ensure that none of the components of the refrigerant circuit becomes damaged.

The refrigerant (R600a) is flammable.



Caution: risk of fire

Refrigerant circuit should become damaged:

- Avoid open flames and sources of ignition.
- Thoroughly ventilate the room in which the appliance is situated.

The instructions shall include the warnings:

WARNING!—Keep ventilation openings, in the appliance enclosure or in the built-in structure, clear of obstruction.

WARNING!—Do not use mechanical devices or other means to accelerate the defrosting process, other than those recommended by the manufacturer.

WARNING!—Do not damage the refrigerant circuit.

WARNING!—Do not use electrical appliances inside the food storage compartments of the appliance, unless they are of the type recommended by the manufacturer.

WARNING!—This appliance is not intended for use by persons (including children) with reduced physical, sensory or mental capabilities, or lack of experience and knowledge, unless they have been given supervision or instruction concerning use of the appliance by a person responsible for their safety.

WARNING!—Young children should be supervised to ensure that they do not play with the



appliance

WARNING!—If the supply cord is damaged, it must be replaced by the manufacturer, its service agent or similarly qualified persons in order to avoid a hazard.

WARNING!—When disposing of the appliance, do so only at an authorized waste disposal centre.

Do not expose to flame.

WARNING!—Please keep the appliance away from substance, which can cause ignition.

WARNING!--- Before obtaining access to terminals, all supply circuits must be disconnected.

WARNING!--- Please remove all the doors before you dispose your refrigerator.

WARNING!--- The fridge is only applied with power supply of single phase alternating current of 220~240V/50Hz. If fluctuation of voltage in the district of user is so large that the voltage exceeds the above scope, for safety sake, be sure to apply A.C. Automatic voltage regulator of more than 350W to the fridge. The fridge must employ a special power socket instead of common one with other electric appliances. Its plug must match the socket with ground wire.

WARNING!— Do not store explosive substances such as aerosol cans with a flammable propellant in this appliance.

WARNING!—This appliance is intended to be used in household and similar applications such as

-staff kitchen areas in shops, offices and other working environments;

-farm houses and by clients in hotels, motels and other residential type environments;

-bed and breakfast type environments;

-catering and similar non-retail applications

WARNING!— Keep burning candles,lamps and other items with naked flames away from the appliance so that do not set the appliance on fire.

Safety of children

Packaging (e.g. wraps, polystyrene) can be dangerous for children. There is a risk of suffocation!

Keep packaging materials away from children!

Remember to dispose the old appliance that is unusable. Pull out the mains plug, cut off the mains cable, break or remove spring or bolt catches if fixed. And ensure that children cannot lock themselves in the appliance when playing (there is risk of suffocation) or involve themselves in other dangers, for children cannot recognize the hazard present in household appliances themselves. Therefore, it is very important for parents to make adequate supervision and never let children play with the appliance!

Daily operation

Containers with flammable gases or liquids can leak at low temperature. There is a risk of explosion!

Do not store any container with flammable materials such as spray cans in the refrigerator.

Do not operate any electrical appliance in the refrigerator (e.g. electric ice cream makers, mixers etc.).

Before cleaning the appliance, always switch off the appliance and unplug it, or pull the house fuse or switch off the circuit breaker.

In case of malfunction

If a malfunction occurs, please look first in the “Trouble Shooting” section for help. If the information given there does not help, just leave it alone and ask your supplier for help. Under no circumstances should you attempt to repair the appliance yourself. For repairs carried out by inexperienced persons may cause injuries or serious malfunctions.

Remove transport packaging

The appliance and the interior fittings are protected for transportation. Pull off the adhesive tape on the left and right side of the door. You can remove any remnants of adhesive using white spirit. Remove all adhesive tape and packing pieces from the interior of the appliance.

Installation Instruction

Before installing, carefully read the instruction in order to avoid a certain number of problems.

Positioning

Position the appliance away from sources of heat such as stoves, radiators, direct sunlight etc. Maximum performance and safety are guaranteed by maintaining the correct indoor temperature for the class of unit concerned, as specified on the rating plate. This application perform well from N to ST. The Appliance may not work properly if it is left for a longer period at a temperature above or below the indicated range.

IMPORTANT! -There is a need of good ventilation around the fridge for easy dissipation of heat, high efficiency of refrigeration and low power consumption. For this purpose, sufficient clear space should be available around the fridge. It is advisable for there to be 75mm separating the back of the fridge to the wall, at least 100mm of space at its two sides, height of over 100mm from its top and a clear space upfront to allow the doors to open 160.

Climate classification	Ambient temperature
SN	10~32°C
N	16~32°C
ST	16~38°C
T	16~43°C

Appliances must not be exposed to rain. Sufficient air must be allowed to circulate in the lower rear section of appliances, as poor air circulation can affect performance. Built-in appliances should be positioned away from heat sources such as heaters and direct sunlight.

Leveling

The appliance should be level in order to eliminate rocking. To make the appliance level, it should be upright and both adjusters should be firmly contacted with the floor. You can also adjust the level by screwing out the appropriate level adjuster at the front (use your fingers or a suitable spanner), but much care should be taken when moving this appliance since it should be heavy.

Description of the Appliance

View of the appliance

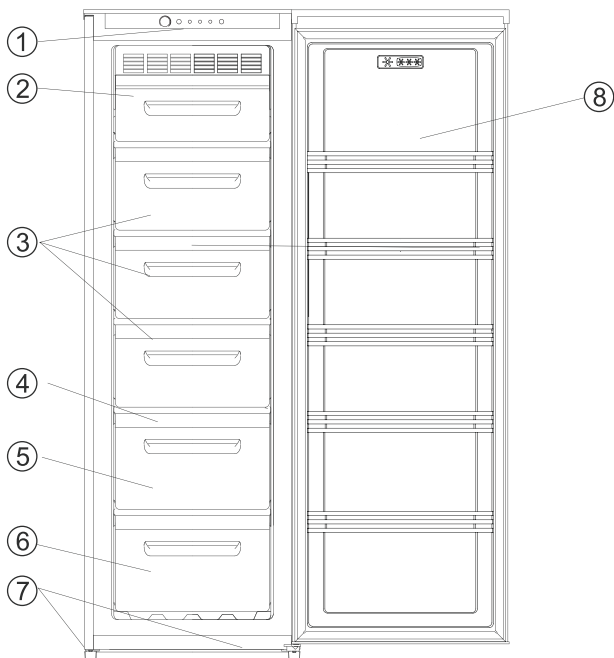

1. Control panel 2. Baffle 3. Upper drawers 4. Drawers
5. Ice tray (inside) 6. Lower drawer 7. Caster 8. Door

Note:

Due to unceasing modification of our products your refrigerator may be slightly different from this Instruction Manual, but its functions and using methods remain the same.

Freezer chamber

It is for freezing and storing frozen foods and making ice cream, etc.

Ice tray

It is for making ice, pour cool boiled water into ice tray up to 4/5 of its volume, place it in freezer room for 2 hours and the ice can be made automatically. When you want to take ice tubes, please twist the ice tray slightly, and the ice tubes are separated from the ice tray. But do not bend it, otherwise it will crack.

Notes: Technical information

Because it takes a long time to make ice tubes, you can not hold the ice tray directly when take out the ice cubes to avoid the ice tray sticking and hurting your hands.

Drawers in freezer

It is for freezing or storing foods. You must cut the big meat into small pieces to avoid hard cutting when cook. The quick-freeze foods must be evenly placed in drawer, and put them together to store after freezing.

IMPORTANT! – in order to make the most of the volume of the fresh food storage compartment and frozen-food storage compartment, the user can removed one or more drawers, out of the appliance, according to your daily use.

Using Your Appliance

This appliance is designed for domestic use only, specifically for the storage of edible foods. And it is designed to operate in ambient temperatures (surrounding air temperature) between 16 °C and 38 °C. If the temperature exceeds that designed, either colder or warmer, the appliance will not work effectively and correctly. Should the ambient temperature be exceeded for long period, the temperature in the freezer will rise above -18 °C and food spoilage may occur.

Before use

Remove all securing tapes. Wash the inside of the appliance with lukewarm water added with a little bicarbonate of soda (5ml to 0.5 liter of water). Do not use soap or detergent since the smell may linger. After cleaning, dry the appliance thoroughly.

To start the appliance

Operating instructions

1. Allow the appliance to stand for 2 hours after installation.
2. Plug in the appliance and turn on the power.
3. Turn the thermostat control to the required setting. A midway setting is usually suitable for normal operation.
4. Leave the appliance for approximately 4 hours to reach the correct temperature before placing food inside.

Thermostat Control

The control panel that is for control the temperature inside refrigerator compartment and freezer compartment is loaded in the refrigerator forward .

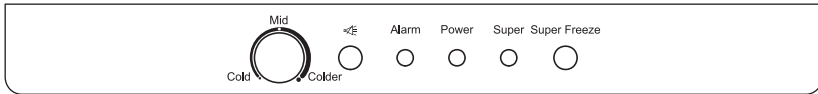

-  : Eliminate alarm sound button.
- Alarm : extensive temperature indicator
- Power : electrical power indicator
- Super : Super Freeze indicator
- Super Freeze : Super Freeze button.

If you need the temperature inside freezer to drop quickly, please press this button and the indicator of super will be on. The unit runs in SUPER FREEZE.

If you need the appliance to stop the model of Super Freeze, please repress the Super Freeze(button) at the same time the indicator of super shuts off.

Warning!

The model of super freeze of the appliance can not be auto-stopped, if you don't pressing the button again by your hand can cause the compressor to run continuously or even non-stop!

Tips:

When The unit has run in SUPER FREEZE for 2~3 hours or the temperature inside freezer reach your setting , stopped by your hand pressing the button again.

ALARM FOR FREEZER

If the power of appliance has cut for a long time or stopped for other reasons, the inside temperature has reached the higher degree ($\geq -8^{\circ}\text{C}$) then it in working.

- When temperature $T_a \geq -8^{\circ}\text{C}$, Excessive temperature indicator glows.
- When temperature $T_a < -8^{\circ}\text{C}$, Excessive temperature indicator shuts off.

Starting up and temperature regulation

Insert the plug of the connection lead into the plug socket with protective earth contact. When the refrigerator compartment door is opened, the internal lighting is switched on.

Turning clockwise in direction Refrigerating unit on, the latter then operating automatically.



Setting Cold means:

Highest temperature, warmest setting.

Setting Colder means:

Lowest temperature, coldest setting.

Important!- Normally we advise you select setting of Mid, if you want the temperature warmer or colder please turn the knob to cold or colder setting accordingly.

When you turn the knob to cold which can lead to the more energy efficiency. Otherwise, it would result the energy-consuming.

Important!-High ambient temperatures (e.g. on hot summer days) and a cold setting on the temperature regulator (position Colder) can cause the compressor to run continuously or even non-stop!

Reason: when the ambient temperature is high, the compressor must run continuously to maintain the low temperature in the appliance.

Reversing the door

The side at which the door opens can be changed from the right side (as supplied) to the left side, if the installation site requires.

Before you start lay the refrigerator on it's back in order to gain access to the base, you should rest it on soft foam packaging or similar material to avoid damaging the cooling pipes at the rear of the refrigerator.

Warning!

When changing the side at which the door opens, the appliance must not be connected to the mains. Remove plug from the mains beforehand.

1. Remove the cover of screws, and unscrew the screw, then remove the top cover.
2. Remove the decoration of the top cover, and fix the decoration on the opposite side.
3. Unscrew the upper hinge and remove it
4. Unscrew the upper hinge pivot and place it on the opposite side.
5. Remove the door and the lift upper hinge cover on the door, and fix it on the opposite side.

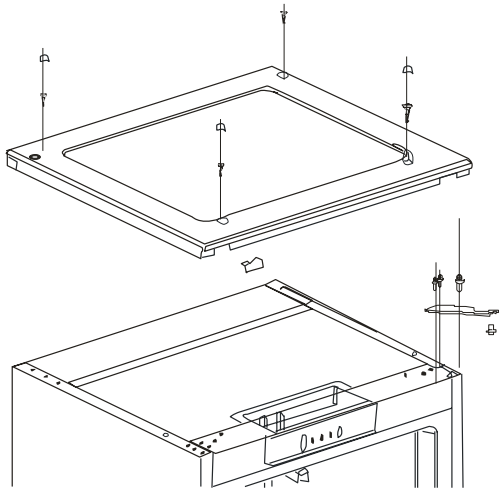

6. Lay the appliance onto its back side, remove the screws and the lower hinge. Remove the front leg fixing board and fix it on the opposite side. Position and fix the lower hinge by screws.

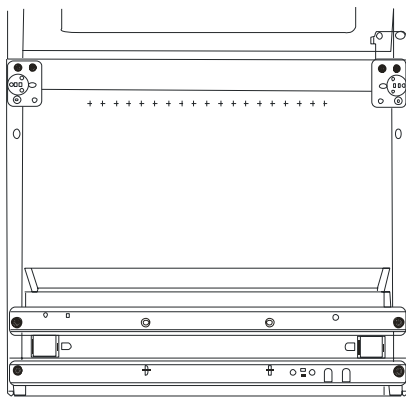

7. lift up the appliance to vertical position and fix the upper hinge then adjusting the door on the horizontal level and fix the screw.
8. Position and screw the top cover, laying the appliance on an appropriate place.

Door swing reversal (optional)

Remove the handle covers and screws which fix the handle on the right side of door, then remove the handle and rotate 180 degree, position on the right side, fix it by screws and cover the handle cover.

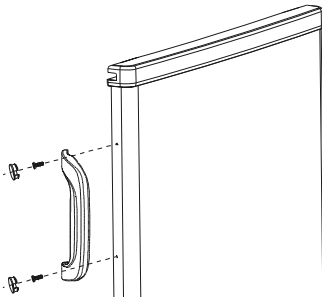

i Warning!

Reposition, level the appliance, wait for at least two hours and then connect it to the power socket. In case you do not want to carry out the above mentioned operations, contact the nearest After Sales Service Force. The After Sales Service specialist will carry out the reversibility of the doors at your cost.

After having reversed the opening direction of the door check that all the screws are properly tightened and that the magnetic seal adheres to the cabinet. .

Hints and Tips

Food storage

To use your appliance more effectively, evaporator should be placed in the larder compartment. Avoid buying frozen food if you cannot store it. Store in original container is advisable. Please place the frozen foods you bought into the freezer as soon as you arrive home, and make sure:

- Do not push food together too much.
- Try to allow air to circulate around each item.
- Do not store food uncovered.

Ensure the foods placed in the freezer are dated and labeled, and used them in date order, so you can consume them at its best. Remember to remove suspect food from your freezer and keep it cleaning inside.



Energy saving tips

1. Do not place warm foods into the appliance. Allow warm foods to cool first. Do not install the appliance near cookers, radiators or other sources of warmth. High ambient temperatures cause longer, more frequent operation of the compressor
2. In order to make the cooling system work efficiently, please make sure the side plates and back plate of the product are with some distance from the wall. It is strongly recommended that its back is 75mm away from the wall, its sides at least have a space of 100mm separately and the height from over its top is not less than 100mm.
3. When the product works, please do not open the door too often or leave the door open any longer than necessary.
4. Do not set temperature any colder than necessary.
5. Store food logically. Do not exceed the storage period specified.

In the event of a power failure

If there is a power failure when the appliance works, don't open the door. If the temperature inside your freezer should rise, do not refreeze the food without checking its state.

The following guidelines will assist you:

- Ice cream once thawed should be discarded.
- Bread and cakes: Can be refrozen without danger.
- Shellfish: Should be refrigerated and used up quickly.
- Cooked dishes: i.e. casserole should be refrigerated and used up.
- Large pieces of meat: Can be refrozen if there are ice crystals remaining within them.
- Small joints: Should be cooked and then refrozen as cooked dishes.
- Chicken: Should be cooked and refrozen as a fresh dish.

Trouble Shooting

A malfunction may be caused by only a minor fault that you can rectify yourself using the following instructions. Do not perform any other work on the appliance if the following information does not provide assistance in your specific case.

Important!

Repairs to refrigerators/freezers may only be performed by competent service engineers. Improper repairs can give rise to significant hazards for the user. If your appliance needs repairing, please contact your specialist dealer or your local Service Force Center.

Symptom	Possible Cause	Remedy
Appliance does not work.	Appliance is not switched on.	Switch on the appliance.
	Mains plug is not plugged in or is loose.	Insert mains plug.
	Fuse has blown or is defective.	Check fuse, replace if necessary.
	Socket is defective.	Mains malfunctions are to be corrected by an electrician.
Appliance cools too much.	Temperature is set too cold.	Turn the temperature regulator to a warmer setting temporarily.
The food is too warm.	Temperature is not properly adjusted.	Please look in the "initial Start Up" section.
	Door was open for an extended period.	Open the door only as long as necessary.
	A large quantity of warm food was placed in the appliance within the last 24 hours.	Turn the temperature regulation to a colder setting temporarily.
	The appliance is near a heat source.	Please look in the "installation Instruction" section.
Heavy build-up of frost, possibly also on the door seal.	Door seal is not air-tight(possibly after reversing the door).	Carefully warm the leaking sections of the door seal with a hair dryer(on a cool setting). At the same time shape the warmed door seal by hand such that it sits correctly.
Unusual noises.	Appliance is not level.	Readjust the feet.
	The appliance is touching the wall or other objects.	Move the appliance slightly.
	A component, e.g. a pipe, on the rear of the appliance is touching another part of the appliance or the wall.	If necessary, carefully bend the component out of the way.
The compressor does not start immediately after changing the temperature setting.	This is normal, no error has occurred.	The compressor starts after a period of time.



Noises during Operation

The following noises are characteristic of refrigeration appliances:

Clicks

Whenever the compressor switches on or off, a click can be heard.

Humming

As soon as the compressor is in operation, you can hear it humming.

Bubbling

When refrigerant flows into thin tubes, you can hear bubbling or splashing noises.

Splashing

Even after the compressor has been switched off, this noise can be heard for a short time.

Service/Repair

Any electrical work required to install this appliance should be carried out by a qualified electrician or competent person.

- This product should be serviced by an authorized Service Centre, and only genuine spare parts should be used.
- Under no circumstances should you attempt to repair the appliance yourself. Repairs carried out by inexperienced persons may cause injury or more serious malfunctioning. Refer to your local Service Centre, and always insist on genuine spare parts.
- This appliance contains hydrocarbons in its cooling unit; maintenance and recharging must therefore only be carried out by authorized technicians.

Regulations, Standards, Guidelines

This appliance is in accordance with the following EU guidelines:

2006/95/EC and 2004/108/EC and 2009/125/EC and EC.643/2009.

Disposal of the appliance

It is prohibited to dispose of this appliance in domestic household waste.

For disposal there are several possibilities:

- a) The municipality has established collection systems ,where electronic waste can be disposed of at least free of charge to the user.
- b) The manufacturer will take back the old appliance for disposal at least free of charge to the user.
- c) As old products contain valuable resources ,they can be sold to scrap metal dealers.

Wild disposal of waste in forests and landscapes endangers your health when hazardous substances leak into the ground-water and fin their way into the food chain .

	Correct Disposal of this product
	<p>This marking indicates that this product should not be disposed with other household wastes throughout the EU. To prevent possible harm to the environment or human health from uncontrolled waste disposal, recycle it responsibly to promote the sustainable reuse of material resources. To return your used device, please use the return and collection systems or contact the retailer where the product was purchased. They can take this product for environmental safe recycling.</p>

Hisense

life reimagined

РУКОВОДСТВО ПОЛЬЗОВАТЕЛЯ

МОРОЗИЛЬНИК

RS-24WC4SAW

RS-24WC4SAS

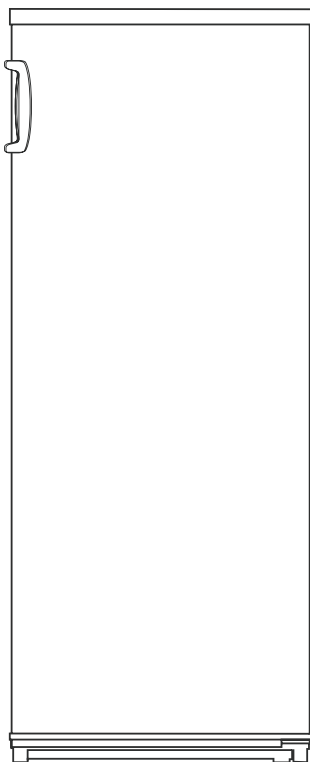

EAC

СОДЕРЖАНИЕ

Рекомендации по безопасному использованию прибора	стр. 1
Меры предосторожности	стр. 1
Технические характеристики	стр. 3
Описание	стр. 4
Установка прибора	стр. 5
Использование прибора	стр. 6
Тонкости и особенности использования прибора	стр. 7
Возможные проблемы с прибором	стр. 7
Модельный ряд Hisense	стр. 9
Гарантийный талон	стр. 11

В целях улучшения качества продукции производитель оставляет за собой право вносить изменения в технические характеристики, комплектацию и дизайн производимой продукции.

Уважаемый покупатель!

Перед установкой Вашего нового холодильника/морозильной камеры внимательно прочтите данное руководство. Оно содержит важную информацию относительно безопасного использования, установки и ухода за прибором. Сохраните руководство на протяжении всего срока эксплуатации.

РЕКОМЕНДАЦИИ ПО БЕЗОПАСНОМУ ИСПОЛЬЗОВАНИЮ ПРИБОРА

Данные рекомендации разработаны в интересах Вашей безопасности.

В случае непонимания отдельных разделов инструкции обратитесь к продавцу за разъяснением.

Предназначение прибора

Морозильная камера предназначена для использования в домашних условиях. Она используется для хранения продуктов при низкой температуре. Если прибор используется в других целях или используется с нарушениями инструкции, изготовитель не несет никакой ответственности за возможные поломки прибора.

Изготовитель не несет ответственности за прибор, если морозильная камера используется в коммерческих целях или в других целях, не связанных с хранением замороженных продуктов.

Перед первоначальным включением прибора

Проверьте прибор на наличие возможных механических повреждений. Ни при каких обстоятельствах не подключайте в сеть поврежденный прибор. В случае обнаружения повреждения обратитесь к продавцу.

Хладагент

Охлаждающий газ (R600a) представляет собой природный газ высокой степени совместимости с окружающей средой, он не воспламеняется и находится в замкнутой цепи морозильной камеры. Убедитесь в том, что ни одно из звеньев цепи не повреждено в ходе транспортировки и/или установки.

В случае повреждения цепи с хладагентом:

- Избегать открытого пламени и источников возгорания
- Тщательно проветрить комнату, в которой находится прибор

МЕРЫ ПРЕДОСТОРОЖНОСТИ

1. Вентиляционные отверстия всегда должны оставаться открытыми, особенно это касается встроенных приборов. Всегда устраняйте возможные препятствия.
2. Не используйте механические средства для ускорения процесса размораживания, кроме рекомендуемых производителем.
3. Не повреждайте цепь системы охлаждения.
4. Электроприборы в отделениях для хранения продуктов питания.
5. Не подвергайте прибор воздействию огня.
6. Поврежденный шнур питания должен заменяться только на шнур питания от производителя в авторизованном сервисном центре.
7. Перед доступом к задней стенке прибора, отключите прибор от сети электрического питания.
8. Прибор не предназначен для использования детьми и людьми с ограниченными физическими и умственными возможностями, за исключением использования прибора под надзором людей, ответственных за их безопасность. Следите, чтобы дети не играли с прибором.
9. Утилизацию прибора рекомендуется производить только в специальных центрах по утилизации холодильных приборов.

Детская безопасность

Используемые для упаковки материалы могут представлять опасность для детей. Есть риск удушья! Храните все упаковочные материалы в недоступном для детей месте.

Прежде чем выбросить старый прибор его необходимо сделать нерабочим. Обрежьте шнур питания, удалите предохранитель и замки на дверце.

Ежедневная операция

Емкости с воспламеняющимися газами или жидкостями могут дать течь при низких температурах. Это прямая угроза возникновения взрыва! Никогда не храните емкости с воспламеняемыми материалами, например аэрозоли, запасные блоки для зажигалок и т.д. в холодильнике и/или морозильной камере.

Не используйте электроприборы внутри морозильной камеры (например, электрическое устройство для приготовления мороженого, миксеры и т.д.)

Перед проведением очистки прибора всегда выключайте прибор, отсоединяйте от сети или отключайте предохранитель и/или прерыватель цепи.

В случае поломки

При возникновении поломки сначала проверьте себя по таблице «Возможные проблемы с прибором». Если приведенная в этом разделе информация не помогла, никогда не выполняйте ремонт самостоятельно. Непрофессиональный ремонт может стать причиной травмы или серьезного нарушения. Всегда обращайтесь в сервисный центр.



1. ТЕХНИЧЕСКИЕ ХАРАКТЕРИСТИКИ

МОРОЗИЛЬНИК

Модель: RS-24WC4SAW/S

ОБЩИЕ ДАННЫЕ	
Общий объем брутто, л	183
Тип	Морозильник
Тип управления	Механический
Система размораживания	NO FROST
Напряжение, Вт / Частота, Гц	220-240 / 50
Климатический класс	N, ST, T
Класс энергопотребления	A*
Уровень энергопотребления, кВт/год	260
Уровень шума, дБ	45
Хладагент	R600A (35 г)
Компрессор	JIAXIPERA, model PZ80E1A
Количество компрессоров, шт.	1
Количество дверей, шт.	1
Панель управления	да
Настраиваемый термостат	да
ХОЛОДИЛЬНОЕ ОТДЕЛЕНИЕ	
Объем, л	нет
Перенавешиваемая дверь	нет
Количество полок (стекло), шт.	нет
Количество полок на дверце (пластик), шт	нет
Отделение для овощей и фруктов (ящик выдвижной), шт	нет
Подставка для яиц	нет
МОРОЗИЛЬНОЕ ОТДЕЛЕНИЕ	
Морозильное отделение	**** (4 звезды)
Разморозка	автоматическая
Объем, л	183
Полка/перегородка верхняя с откидной крышкой	1
Ящик выдвижной (пластик), шт.	5
Полка (проволока), шт.	5
Лоток для льда	да
Мощность замораживания, кг/сутки	15
Автономное сохранение холода, ч	12
РАЗМЕРЫ И ВЕС	
Без упаковки (без ручки), мм (ШxГxВ)	554X573X1687
С упаковкой, мм (ШxГxВ)	580X595X1740
Глубина с открытой дверью, мм	1080
Вес нетто, кг	56
Вес брутто, кг	60
Цвет	W - белый, S - серебристый/ нержавейка
ОСОБЕННОСТИ	
Многopotочная система охлаждения (мороз/холод)	да
Антибактериальное покрытие	нет
Перенавешиваемые двери	да
Режим "Отп"	нет
Суперзамораживание	да
Система циркуляции воздуха	да
Индикатор повышенной температуры	да
Звуковая сигнализация открытой двери	нет
Защита от детей	нет

ОПИСАНИЕ



Морозильная емкость

Используется для замораживания и хранения замороженных продуктов, приготовления мороженого и т.д.

Поднос для льда

Используется для приготовления льда. Налейте охлажденную кипяченую воду на 4/5 объема подноса, поместите поднос в морозильную камеру. Для выемки кубиков льда слегка скрутите поднос. Не перегибайте поднос - он может треснуть.

Примечание: поскольку для приготовления кубиков льда требуется достаточно длительное время, не рекомендуется удерживать поднос со льдом руками в ходе удаления кубиков льда – лед может прилипнуть к рукам и повредить Ваши руки.

Ящики в морозильной камере

Используются для замораживания и хранения продуктов питания. Большие куски мяса необходимо разделить на небольшие порции – тогда Вам не надо будет тратить время на их разрезание в ходе приготовления. Продукты, подлежащие быстрой заморозке, должны равномерно распределяться в ящики в ходе замораживания и далее должны быть размещены в морозильной камере для хранения.

Панель управления

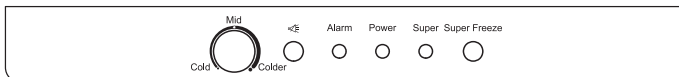

Панель управления, с помощью которой регулируется температура внутри морозильной камеры, расположена внутри морозильника

- «E»: Кнопка отключения сигнала тревоги
- **Alarm**: индикатор перегрева
- **Power**: индикатор работы (в сети)
- **Super**: индикатор работы в режиме «Супер заморозка» (Super Freeze)
- **Super Freeze**: кнопка для переключения в режим «Супер заморозка» (Super Freeze)

«Супер заморозка» Super Freeze

При необходимости понизить температуру внутри морозильного отделения в кратчайшие сроки, нажмите на кнопку **Super Freeze** и загорится соответствующий индикатор **Super**. Это значит, что морозильник работает в режиме «Супер заморозка» (**Super Freeze**).

Отключение данного режима производится также нажатием на кнопку **Super Freeze**.

Внимание! Морозильник автоматически отключит режим «Супер заморозка» (**Super Freeze**) по истечении 24 часов. Соответствующий также погаснет.

Сигнал тревоги морозильника

Если питание морозильника было отключено продолжительное время и/или было прекращено по неизвестной причине, то после его включения температура внутри морозильника может достигать крайних значений (≥ -10 °C). Соответственно, пока температура не опустится, режим тревоги будет работать.

Когда температура поднимается ≥ -10 °C, то начинает мигать индикатор и звуковой сигнал тревоги подается трижды каждые 10 секунд. Спустя 2 минуты индикация тревоги будет прекращена и индикатор перегрева будет включен без мигания.

Когда температура достигает значений < -10 °C, индикатор перегрева отключается.

Кнопка «» :

Когда морозильник работает в режиме тревоги, то нажатием на кнопку «» , Вы отключаете сигнал тревоги, а индикатор перегрева загорается, но не мигает.

Начало работы и регулировка температуры

Подсоедините шнур питания в розетку с заземлением.



Режим Cold означает, что морозильник работает в самом «теплом» режиме охлаждения.

Режим Colder означает, что морозильник, работает в самом «холодном» режиме охлаждения.

Внимание! Пожалуйста, избегайте прямых переключений между режимами **Cold** и **Colder**.

Важно! Рекомендуется включать режим **Mid**, при необходимости повысить или понизить температуру, поворачивайте регулятор влево (режим **Cold**) или вправо (режим **Colder**).

Важно! Высокая температура окружающей среды (например, в жаркие летние дни) и работа морозильника в режиме **Colder** приведет к непрерывной работе компрессора!

Причина: когда температура окружающей среды высокая, компрессор должен работать непрерывно, чтобы поддерживать низкую температуру в морозильной камере.

УСТАНОВКА ПРИБОРА

Требования по установке

Прибор должен быть установлен в хорошо проветриваемой, сухой комнате. Использование энергии и эффективность работы прибора подвергаются влиянию окружающей температуры.

Поэтому прибор не должен:

- Подвергаться воздействию прямых солнечных лучей;
- Устанавливаться рядом с радиатором, плитой или другим источником тепла.

Прибор необходимо установить в таком месте, в котором температура окружающей среды соответствует климатической классификации прибора.

Данные о климатической классификации можно найти в классификационной табличке, расположенной внутри прибора слева.

Вилка шнура питания всегда должна быть доступна. Приведенная ниже таблица показывает соответствие между климатической классификацией прибора и температурой окружающей среды.

Климатический класс	Температура окружающей среды
SN	От 10 до 32 °C
N	От 16 до 32 °C
ST	От 16 до 38 °C
T	От 16 до 43 °C

Загруженный продуктами прибор будет очень тяжелым и поэтому должен устанавливаться на прочном, ровном полу.

Требования по вентиляции

Для нормальной работы прибора воздух должен циркулировать свободно вокруг задней стенки и верхней части корпуса прибора. Расстояние между верхней крышкой и любой свисающей кухонной мебелью должно быть не менее 100 мм. Расстояние от боковых поверхностей до любой мебели должно составлять не менее 25 мм. Убедитесь в том, что камера не установлена на шнур питания. Нагреваемые части морозильной камеры не должны быть доступны. По мере возможности задняя стенка прибора должна почти примыкать к стене, но при этом расстояние между стеной и задней стенкой прибора должно оставаться достаточным для нормальной вентиляции.

Выравнивание

Убедитесь в вертикальной установке прибора.

Обе ножки для регулировки должны находиться прочно на поверхности

пола. Откорректировать выравнивание можно путем вращения ножек руками или с помощью инструмента.

Внимание: прибор тяжелый. Соблюдайте осторожность при его перемещении.

Шнур питания

Будьте предельно осторожны и следите за тем, чтобы прибор не был установлен на шнур питания. Поврежденный шнур питания должен заменяться специальным шнуром или сборной конструкцией от производителя или специалистов сервисного центра.



ИСПОЛЬЗОВАНИЕ ПРИБОРА

Прибор предназначен только для использования в домашних условиях, а именно для хранения продуктов питания. Данный прибор предназначен для работы с температурами окружающей среды от 16 до 38 °С. В случае превышения этих температур прибор будет работать с отклонениями. Если температура окружающей среды будет высокой достаточно продолжительное время, то температура в морозильной камере повышается выше отметки в -18 °С, что может привести к порче продуктов.

Перед использованием

Удалите всю фиксирующую пленку. Внутреннюю часть камеры вымойте водой комнатной температуры с добавлением небольшого количества питьевой соды (5 мл раствора соды на 0,5 л воды). Не используйте мыло или моющее средство - запах от них может остаться надолго. Тщательно высушите морозильную камеру.

Первое включение

1. Дайте прибору постоять примерно 2 часа после его установки.
2. Подключите прибор в сеть и включите подачу питания.
3. Установите ручку термостата на нужную отметку. Для обычной работы установите регулятор в среднем положении.
4. Прибор должен поработать на протяжении 4-х часов для достижения температуры, при которой можно хранить продукты.

Рекомендации по перевешиванию дверцы морозильной камеры

Морозильная камера имеет дверные шарниры на правой стороне. Если Вы намерены перевесить дверцу, следуйте инструкциям ниже.

Внимание: в ходе перевешивания дверцы прибор не должен быть включен в сеть. Предварительно удалите вилку шнура питания из розетки.

1. Удалите крышку болтов и отверните болт. Затем снимите крышку.
2. Удалите отделку верхней крышки и закрепите отделку на противоположной стороне.
3. Открутите верхний шарнир и удалите его.
4. Открутите верхний поворотный стержень и установите его на противоположной стороне.
5. Снимите дверцу и крышку верхнего шарнира дверцы. Далее закрепите шарнир на противоположной стороне.
6. Положите прибор на заднюю стенку. Удалите шурупы и нижний шарнир.
7. Удалите фиксирующее полотно передней ножки и установите его на противоположной стороне.
8. Поставьте морозильник в вертикальное положение и зафиксируйте верхний шарнир. Далее выполните регулировку дверцы относительно горизонтального уровня и закрепите болт.
9. Установите на место крышку и закрепите ее шурупами. Установите прибор в нужное Вам место.

Изменение положения ручки дверцы (дополнительно)

Удалите винты, которые удерживают ручку верхней дверцы, из отверстий с левой стороны. Переустановите винты на не закрытые отверстия на правую сторону и закрепите винты. Затем удалите винты, которые удерживают крышку ручки на верхней панели дверцы. Перенесите их с левой стороны на правую и закрепите.

Примечание: после изменения положения, выравнивания прибора выдержите паузу примерно в 2 часа до подключения прибора в сеть. Если Вы не намерены самостоятельно выполнять описанные выше операции, обратитесь в ближайший сервисный центр. Замена положения дверцы будет выполнена специалистами за отдельную оплату. После замены положения дверцы проверьте прочность закручивания всех болтов и шарниров и плотность контакта магнитного замка к корпусу морозильной камеры.

ТОНКОСТИ И ОСОБЕННОСТИ ИСПОЛЬЗОВАНИЯ ПРИБОРА

Хранение продуктов

Для более эффективного использования морозильной камеры испаритель должен располагаться в большом отделении морозильной камеры. Избегайте излишних покупок замороженных продуктов, если Вы не сможете обеспечить их хранение. Рекомендуется хранить продукты в их оригинальной упаковке.

- Не набивайте в морозильную камеру слишком много продуктов.
- Вокруг продуктов воздух должен циркулировать свободно.
- Не храните продукты в открытом виде.

Рекомендации по экономии электроэнергии

Не устанавливайте прибор вблизи источников тепла (плита, посудомоечная машина, радиатор и т.д.). Морозильная камера должна быть установлена в хорошо вентилируемом помещении. Воздух вокруг камеры должен циркулировать свободно.

Избегайте ненужной заморозки путем помещения всех продуктов в герметичную упаковку. Старайтесь не открывать дверцу морозильной камеры надолго. Попадание теплого воздуха в камеру вытесняет из камеры холодный воздух, а это приводит к напрасным тратам энергии. Следите за тем, чтобы никакие препятствия не мешали плотному закрыванию дверцы.

В случае отключения электроэнергии

Если в ходе хранения замороженных продуктов произошло отключение электроэнергии, держите дверцу прибора закрытой. Если температура внутри камеры поднялась, не производите повторную заморозку продуктов без проверки их качества. Помните о следующем:

Мороженое после размораживания необходимо выбросить.

Фрукты и овощи если они стали мягкими, их необходимо приготовить в пищу и использовать.

Хлеб и печенье могут быть заморожены повторно без всякой опаски.

Готовые блюда необходимо разморозить в холодильнике и использовать в пищу

Большие куски мяса можно заморозить повторно, если внутри них сохранились кристаллики льда.

Небольшие кусочки мяса необходимо приготовить и далее заморозить уже как готовые блюда.

Курицу необходимо приготовить и снова заморозить как свежее блюдо.

Тонкости по экономии электроэнергии:

1. Не помещайте в прибор теплые продукты. Теплые продукты должны вначале остыть. Не устанавливайте морозильную камеру возле плит, радиаторов и прочих источников тепла. Высокая температура окружающей среды вызовет более длительную и частую работу компрессора.
2. Для более эффективной работы системы охлаждения убедитесь в том, что боковые и задняя стенка морозильной камеры располагаются на некотором расстоянии от стены. Настоятельно рекомендуем соблюдать расстояние не менее 50 мм.
3. В ходе работы прибора не открывайте дверцу слишком часто и не держите ее долго открытой.
4. Разумно выбирайте настройку температуры.
5. Продукты должны располагаться вдали от отверстий обдува холодным воздухом. Тщательно следите за количеством продуктов. Переполненная морозильная камера приводит к плохой циркуляции холодного воздуха.

ВОЗМОЖНЫЕ ПРОБЛЕМЫ С ПРИБОРОМ

Шумы в ходе работы

Перечисленные ниже шумы являются характерными для охлаждающих приборов:

- В ходе включения/выключения прибора Вы будете слышать щелчок;
- В ходе работы компрессора будет слышно его постукивание;
- при перетекании охладителя в тонкие трубки Вы услышите булькающий, расплескивающийся звук;
- После отключения компрессора булькающий звук будет слышен еще некоторое время.

Внимание! ремонт прибора должен выполняться только квалифицированным специалистом. Неквалифицированный ремонт представляет угрозу жизни для пользователя.

Проблема	Решение проблемы
Морозильная камера не работает.	Проверьте правильность ее подключения, состояние предохранителя и рубильника.
Морозильная камера слишком теплая.	Проверьте термостат и убедитесь в том, что дверца камеры не остается открытой на длительное время. Проверьте плотность закрывания дверцы.
Длительно работает мотор.	Убедитесь в достаточной вентиляции прибора - всегда соблюдайте рекомендуемые расстояния. Убедитесь в том, что рядом не находится источник тепла. Возможно, в камере размещено слишком много продуктов или плохо закрыта дверца

Обслуживание и ремонт прибора

Любые электрические работы по установке прибора должны выполняться только квалифицированным электриком или компетентным специалистом. Данный прибор должен обслуживаться только в сервисном центре и только с применением оригинальных запасных частей.

Ни при каких обстоятельствах не пытайтесь ремонтировать прибор самостоятельно. Ремонт, выполненный неквалифицированным специалистом, может привести к травмам и более серьезным проблемам. Всегда обращайтесь в сервисный центр и настаивайте на использовании оригинальных запасных частей.

Система охлаждения данного прибора содержит углеводороды; их обслуживание и замена должны выполняться только квалифицированными техническими специалистами.

УТИЛИЗАЦИЯ

Перед утилизацией прибора

1. Удалите вилку шнура питания из сетевой розетки.
2. Обрежьте шнур питания и выбросьте его.

Правильная утилизация данного прибора



Наличие данного символа обозначает, что прибор не может быть утилизирован наряду с бытовым мусором. Его необходимо сдать в специальные пункты по утилизации электрических приборов. Правильная утилизация прибора гарантирует охрану окружающей среды и здоровья человека. Подробности узнайте в магазине или у представителей специальных служб.

Гарантия - 2 года с момента покупки морозильной камеры

Срок службы - 7 лет

Класс энергоэффективности - A⁺

Сделано в Китае

Производитель: HisenseRonshen (Guangdong) Refrigerator Co, LTD.

Адрес: No.8 Rong Gang Rd., RongGui Town, Shunde, Guangdong, China

Адрес завода: No.8 Rong Gang Rd., RongGui Town, Shunde, Guangdong, China

Адрес завода: No.19 Hongyang Road, Yangzhou City, Jiangsu, China

Производитель: ХайсенсЖоншъень (Гуандун) Рефрижерейтор Ко, Лтд.

Адрес: №.8 ЖонГанРд., ЖонГуйТаун, Шуньде, Гуандун, Китай

Адрес завода: №.8 Жон Ганг Рд., ЖонГуйТаун, Шуньде, Гуандун, Китай

Адрес завода: №.19 ХуньянРоуд, Янчжоу Сити, Дянсу, Китай

Импортер: ООО «Интер-Трейд»

347800, ул. Ворошилова 152, г. Каменск-Шахтинский, РО, Россия

www.hisense-bt.ru hisense@diorit.ru

Единый федеральный номер: 8-800-700-12-25 Тел: 8-863-203-71-01



www.hisense-bt.ru

Модельный ряд Hisense

МОРОЗИЛЬНИКИ



Модель.	RS-30WC4S	RS-24WC4S	RS-20WC4S	RS-22DC4S	RS-11DC4S
Общий объем					
Морозильник (л)	230	183	145	160	80
Холодильная камера (л)	/	/	/	/	/
Морозильная камера (л)	230	183	145	160	80
Основные характеристики					
Тип управления	Электронный	Механический	Механический	Механический	Механический
Система No Frost	Да	Да	Да	Нет	Нет
Хладагент	R600a	R600a	R600a	R600a	R600a
Климатический класс	N,ST,T	N,ST	N,ST	N,ST(N,ST,T)	N,ST(N,ST,T)
Класс энергопотребления	A	A	A	A	A
Холодильное отделение:					
Полки	/	/	/	/	/
Полки на дверце	/	/	/	/	/
Ящик для овощей и фруктов	/	/	/	/	/
Крышка ящика для хранения овощей	/	/	/	/	/
Морозильное отделение:					
Класс морозильной камеры	★★★★	★★★★	★★★★	★★★★	★★★★
Ящика	8	5	4	4	4
Полки	3	5	4	/	/
Габариты					
Габариты (ШxГxВ) (мм)	596x623x1763	554x573x1687	554x551x1440	554x551x1440	545x570x845

Примечание: Производитель и импортер оставляет за собой право изменять конструкцию, технические характеристики, функции, внешний вид и комплектацию товара без предварительного уведомления. Вся представленная в инструкции информация, касающаяся комплектаций, технических характеристик, функций, цветовых сочетаний носит информационный характер и ни при каких условиях не является публичной офертой.

Холодильники

Многокамерные



с нижней морозильной камерой (No Frost)



Холодильники Side by Side



Модель.	RT-41WC4SA	RD-50WC4SZA	RC-76WS4SAA
Общий объем			
Холодильник (л)	300	385	562
Холодильная камера (л)	234	286	370
Морозильная камера (л)	66	99	192
Основные характеристики			
Тип управления	электронный	электронный	электронный
Система No Frost	Да	Да	Да
Хладагент	R600a	R600a	R600a
Климатический класс	N,ST,T	10 ~ 43 °C	ST
Класс энергопотребления	A+	A+	A+
Холодильное отделение:			
Полки	3	3	3
Полки на дверце	4	6	5+1 cover
Ящик для овощей и фруктов	1	1	2
Крышка ящика для хранения овощей	1	1	2
Морозильное отделение:			
Класс морозильной камеры	★★★★	★★★★	★★★★
Ящика	2	3	2
Полки	/	/	3
Габариты			
Габариты (ШxГxВ) (мм)	590*741*1857	680*735*1756 (с ручкой)	912*726 (с ручкой)*1766

Примечание: Производитель и импортер оставляет за собой право изменять конструкцию, технические характеристики, функции, внешний вид и комплектацию товара без предварительного уведомления. Вся представленная в инструкции информация, касающаяся комплектаций, технических характеристик, функций, цветовых сочетаний носит информационный характер и ни при каких условиях не является публичной офертой.



Холодильник с нижней
морозильной камерой (No Frost)



Модель.	RD-41WC4S	RD-30WC4S	RD-42WC4S
Общий объем			
Холодильник (л)	318	224	321
Холодильная камера (л)	234	165	232
Морозильная камера (л)	84	59	89
Основные характеристики			
Тип управления	Механический	Механический	Электронный
Система No Frost	Да	Да	Да
Хладагент	R600a	R600a	R600a
Климатический класс	N,ST,T	N,ST	N,ST,T
Класс энергопотребления	A	A	A/A+
Холодильное отделение:			
Полки	3	2	4
Полки на дверце	4	3	(3 Big+2 Small)
Ящик для овощей и фруктов	1	1	2 Small
Крышка ящика для хранения овощей	1	1	1
Морозильное отделение:			
Класс морозильной камеры	★★★★	★★★★	★★★★
Ящичка	3	3	4
Полки	1	1	/
Габариты			
Габариты (ШхГхВ) (мм)	590x645x1850	554x551x1687	595x614x1970

Примечание: Производитель и импортер оставляет за собой право изменять конструкцию, технические характеристики, функции, внешний вид и комплектацию товара без предварительного уведомления. Вся представленная в инструкции информация, касающаяся комплектаций, технических характеристик, функций, цветовых сочетаний носит информационный характер и ни при каких условиях не является публичной офертой.

Холодильник с верхней
морозильной камерой (No Frost)



Модель	RD-65WR4S	RD-53WR4S	RS-13DR4S	RS-06DR4S
Общий объем				
Холодильник (л)	490	400	100	42
Холодильная камера (л)	116	305	87	36
Морозильная камера (л)	374	95	13	6
Основные характеристики				
Тип управления	Электронный	Электронный	Механический	Механический
Система No Frost	Да	Да	Нет	Нет
Хладагент	R600a	R600a	R600a	R600a
Климатический класс	N,ST,T	N,ST,T	N,ST	N,ST
Класс энергопотребления	A	A	A+	A+
Холодильное отделение:				
Полки	2	2	1	1
Полки на дверце	(3 Full Width+ 2 Half Width)	(3 Full Width+ 2 Half Width)	3	2
Ящик для овощей и фруктов	1	1	1	/
Крышка ящика для хранения овощей	2	2	1	/
Морозильное отделение:				
Класс морозильной камеры	★★★★	★★★★	★★★★	★★★★
Ящичка	/	/	/	/
Полки	1	1	/	/
Габариты				
Габариты (ШхГхВ) (мм)	790x735x1756 (с ручкой)	680x735x1756 (с ручкой)	494x494x847	439x470x510

Примечание: Производитель и импортер оставляет за собой право изменять конструкцию, технические характеристики, функции, внешний вид и комплектацию товара без предварительного уведомления. Вся представленная в инструкции информация, касающаяся комплектаций, технических характеристик, функций, цветовых сочетаний носит информационный характер и ни при каких условиях не является публичной офертой.

ГАРАНТИЙНЫЙ ТАЛОН

Уважаемый покупатель!

Компания «Интер-Трейд» поздравляет Вас с приобретением высококачественной бытовой техники и гарантирует надежную работу холодильников-морозильников **Hisense** при соблюдении всех требований инструкции по эксплуатации. Компания также выражает свою уверенность, что приобретенное Вами Изделие принесет Вам удовольствие и станет надежным помощником в быту на долгое время.

Внимание! Важная информация для потребителя! Во избежание недоразумений убедительно Просим Вас:

- Внимательно изучить Инструкцию по эксплуатации Изделия, условия гарантийных обязательств, проверить правильность заполнения гарантийного талона.
- Тщательно проверить внешний вид Изделия и его составляющие. В случае проблем, все претензии по внешнему виду предъявляйте продавцу при принятии товара.
- Сохранить сопроводительные документы (чек, квитанцию и иные документы), подтверждающие дату и место покупки.

УСЛОВИЯ ГАРАНТИЙНЫХ ОБЯЗАТЕЛЬСТВ

1. Гарантийное обслуживание предусматривает бесплатный ремонт и/или замену запчастей, комплектующих в течение гарантийного срока эксплуатации.
2. Гарантийное обслуживание распространяется на Продукцию **Hisense**, проданную через официальные каналы дистрибуции компании «Интер-Трейд».
3. Гарантия действительна только на территории РФ. Гарантийное обслуживание не распространяется на продукцию **Hisense**, приобретенную за пределами РФ.
4. Гарантийный срок эксплуатации составляет 12 (двенадцать) месяцев с момента продажи. Срок службы Изделия составляет 10 (десять) лет с даты изготовления.
5. Гарантийное обслуживание неисправной техники осуществляется авторизованными сервисными центрами при предъявлении заполненного гарантийного талона или товарного и кассового чека с отметкой о дате продажи Изделия, заверенные печатью Продавца. Решение вопроса о целесообразности ремонта или замены неисправного оборудования принимается сервисным центром на основании внутренних сервисных регламентов, если это не противоречит законодательству страны. Решение вопроса по месту проведения ремонта – на дому потребителя (проживающего на территории, обслуживаемой сервисной службой), либо в мастерской принимается сервисным центром.
6. Гарантийное обслуживание не производится в случаях:
 - Если Изделие, предназначенное для личных, семейных, домашних нужд, использовалось в производственных, профессиональных, коммерческих или иных целях, не соответствующих его прямому назначению.
 - Если неисправность возникла после передачи Изделия потребителю в результате нарушения им правил и условий эксплуатации, транспортировки, установки, хранения, изложенных в Инструкции по эксплуатации
 - Если Изделие имеет механические повреждения, повлиявшие на возникновение неисправности.
 - Когда ремонт или техническое освидетельствование производится организацией или лицами, не уполномоченными на проведение данных действий в отношении продукции **Hisense**.
 - Если гарантийный талон признается недействительным. Гарантийный талон может быть признан недействительным - при отсутствии правильно и четко указанных: модели, серийного номера изделия, в случае, если это произошло в результате несоблюдения правил и условий эксплуатации, установки изделия, умышленных или неосторожных действий потребителя или третьих лиц, подписи покупателя; при несовпадении серийного номера и модели Изделия с указанными в гарантийном талоне; когда данные, указанные в гарантийном талоне изменены, стерты или переписаны.
 - Если неисправность вызвана воздействием или проникновением внутрь Изделия посторонних предметов, жидкостей, веществ, насекомых, животных.
 - Если неисправность Изделия была вызвана несоответствием Государственным техническим стандартам и нормам питающих сетей.
 - Если неисправность возникла в результате изменения конструкции Изделия, не предусмотренной Производителем.
 - Недостатки изделия были вызваны действием непреодолимых сил (пожар, наводнение, землетрясение и т.п.), несчастными случаями, умышленными или неосторожными действиями потребителя или третьих лиц.
7. Компания «Интер-Трейд» или ее партнеры, ни при каких условиях, не несут ответственности за возможный вред, прямо или косвенно нанесенный продукцией **Hisense** людям, домашним животным, имуществу в случае, если это произошло в результате несоблюдения правил и условий эксплуатации, установки изделия, умышленных или неосторожных действий потребителя или третьих лиц.
8. Настоящая гарантия не ограничивает определенные законом права потребителей, но дополняет и уточняет оговоренные законом права и обязанности сторон, возникающие при заключении договора купли-продажи.

**По всем вопросам гарантийного и сервисного обслуживания обращайтесь по телефону:
8-800-700-12-25
(звонок по России бесплатный)**

Заполняется продавцом

Изделие _____

Модель _____

Серийный номер _____

Дата продажи _____

Импортер: **ООО «Интер-Трейд»**

Фирма продавец:

_____ (наименование)

_____ (адрес)

_____ (подпись)

ПЕЧАТЬ
ФИРМЫ-ПРОДАВЦА

Заполняется покупателем

Исправное изделие в полном комплекте, с инструкцией по эксплуатации получил; с условиями гарантии ознакомлен и согласен.

Подпись покупателя:

**По всем вопросам гарантийного и
сервисного обслуживания
обращайтесь по телефону:
8-800-700-12-25
(звонок по России бесплатный)**

Заполняется сервисным центром

(дата приема)

(дата выдачи)

(особые отметки)

ПЕЧАТЬ
СЕРВИСНОГО
ЦЕНТРА

1

(дата приема)

(дата выдачи)

(особые отметки)

ПЕЧАТЬ
СЕРВИСНОГО
ЦЕНТРА

2

(дата приема)

(дата выдачи)

(особые отметки)

ПЕЧАТЬ
СЕРВИСНОГО
ЦЕНТРА

3

(дата приема)

(дата выдачи)

(особые отметки)

ПЕЧАТЬ
СЕРВИСНОГО
ЦЕНТРА

4

Заполняется продавцом

Отрывной талон №1

Изделие _____

Модель _____

Серийный номер _____

Дата продажи _____

Фирма-продавец _____

ПЕЧАТЬ
ФИРМЫ - ПРОДАВЦА

Отрывной талон №2

Изделие _____

Модель _____

Серийный номер _____

Дата продажи _____

Фирма-продавец _____

ПЕЧАТЬ
ФИРМЫ - ПРОДАВЦА

Отрывной талон №3

Изделие _____

Модель _____

Серийный номер _____

Дата продажи _____

Фирма-продавец _____

ПЕЧАТЬ
ФИРМЫ - ПРОДАВЦА

Отрывной талон №4

Изделие _____

Модель _____

Серийный номер _____

Дата продажи _____

Фирма-продавец _____

ПЕЧАТЬ
ФИРМЫ - ПРОДАВЦА

Hisense

Hisense

Hisense

Hisense

Hisense

Hisense