

**BOEI6\***  
**BOEW6\***

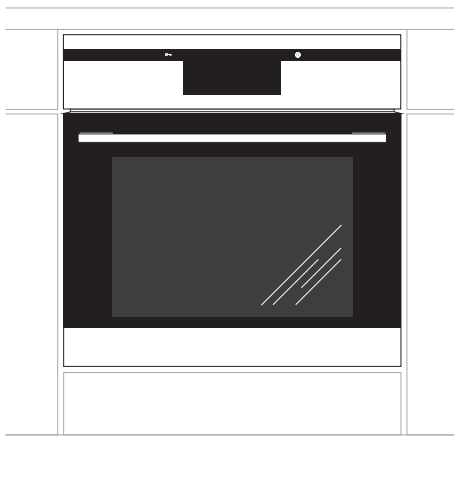

## **(RUS) ИНСТРУКЦИЯ ПО ЭКСПЛУАТАЦИИ**

## УВАЖАЕМЫЙ ПОКУПАТЕЛЬ,

---

Духовка «Hansa» объединяет в себе такие качества, как исключительная простота эксплуатации и стопроцентная эффективность. После прочтения инструкции у Вас не возникнет затруднений по обслуживанию духовки.

Духовка, при выпуске с завода, перед упаковкой была тщательно проверена на специальных стендах на предмет безопасности и работоспособности.

Просим Вас внимательно прочесть инструкцию по эксплуатации перед включением устройства. Следование изложенным в ней указаниям предотвратит неправильное использование духовки.

Инструкцию следует сохранить и держать в легко доступном месте. Во избежание несчастных случаев необходимо последовательно соблюдать положения инструкции по эксплуатации.

### **Внимание!**

Духовкой пользоваться только после ознакомления с данной инструкцией. Духовка предназначена исключительно для домашнего использования.

Изготовитель оставляет за собой право внесения изменений, не влияющих на работу устройства.

# СОДЕРЖАНИЕ

---

Техника безопасности.....	4
Описание устройства.....	8
Монтаж .....	10
Эксплуатация.....	11
Приготовление пищи в духовке - практические советы.....	51
Обслуживание и уход .....	52
Поведение в аварийных ситуациях.....	57
Технические данные.....	58

## УКАЗАНИЯ ПО ТЕХНИКЕ БЕЗОПАСНОСТИ

---

**Внимание!** Оборудование и его доступные части нагреваются во время эксплуатации. Всегда следует помнить, что существует опасность травмы, при прикосновении к нагревательным элементам. Поэтому, во время работы оборудования - быть особо бдительными! Дети младше 8 лет не должны находиться вблизи оборудования, а если находятся, то под постоянным контролем взрослого ответственного лица.

Данное оборудование может обслуживаться детьми в возрасте от 8 лет и старше, лицами с физическими, мануальными или умственными ограничениями, либо лицами с недостаточным опытом и знаниями по эксплуатации оборудования, при условии, что происходит это под надзором ответственного лица или согласно с изученной с ответственным лицом инструкцией эксплуатации.

Особое внимание обратить на детей! Дети не могут играть оборудованием! Уборка и обслуживание оборудования не могут производиться детьми без надзора взрослых.

Во время работы оборудование нагревается. Следует соблюдать осторожность, не прикасаться к горячим частям внутри духовки.

Когда используется духовка, доступные части могут нагреться. Рекомендуется не подпускать к духовке детей.

## УКАЗАНИЯ ПО ТЕХНИКЕ БЕЗОПАСНОСТИ

---

**Внимание!** Не применять для чистки агрессивных моющих и чистящих средств, острых металлических предметов для чистки стекла дверей, так как данные средства могут поцарапать поверхность и привести к возникновению трещин на стекле.

**Внимание.** Для исключения возможности поражения электрическим током перед заменой лампочки убедитесь, что устройство выключено.

Следует применять исключительно зонд, который является частью оборудования духового шкафа.

Для чистки духовки нельзя применять оборудование для чистки паром.

- Необходимо следить, чтобы мелкое кухонное оборудование и провода не соприкасались с нагретой духовкой и варочной поверхностью, поскольку изоляция этого оборудования не рассчитана на высокие температуры.
- Нельзя оставлять духовку без присмотра во время жарения. Масла и жиры могут загореться вследствие выкипания или нагревания.
- Не следует ставить на открытую дверцу духовки посуду весом более 15 кг.
- Нельзя пользоваться технически неисправной духовкой. Все изъяны должны устраняться только квалифицированным персоналом.
- В любом случае технической неисправности, немедленно отключить электропитание духовки и сообщить о необходимости ремонта.
- Оборудование было запроектировано исключительно для приготовления пищи. Всякое другое его применение (например, обогревание помещения) является несоответствующим его назначению и может быть опасным.

## КАК ЭКОНОМИТЬ ЭЛЕКТРОЭНЕРГИЮ

---



Рациональное использование электроэнергии позволяет не только снизить расходы, но и сохранить окружающую среду. Выполнение следующих простых правил позволит

добиться наилучших результатов:

- Использование духовки только для приготовления большого объема пищи. Мясо весом до 1 кг выгодней приготовить в кастрюле на варочной поверхности.
- Использование остаточного тепла духовки. Если блюдо готовится более 40 минут отключить духовку за 10 минут до конца приготовления. Внимание! Если используется таймер, установить его на более короткое время.
- Аккуратно закрывать дверцу духовки. Загрязненные уплотнители дверцы духовки способствуют потере тепла. Загрязнения на уплотнителях следует устранять сразу.
- Не располагайте плиту вблизи холодильников/морозильных камер. Без необходимости возрастает потребление электричества

## РАСПАКОВКА



Для транспортировки устройство было защищено от повреждений упаковкой. После удаления упаковки, просим Вас избавиться от ее частей способом, не наносящим

ущерба окружающей среде.

Все материалы, использованные для изготовления упаковки, безвредны, на 100% подлежат переработке и обозначены соответствующим знаком.

Внимание! К упаковочным материалам (полиэтиленовые пакеты, куски пенопласта и т.п.) в процессе распаковки нельзя подпускать детей.

## ИЗЪЯТИЕ ИЗ ЭКСПЛУАТАЦИИ



По окончании срока использования данное устройство нельзя выбросить, как обычные коммунальные отходы, его следует сдать в пункт приема и переработки электрических и электронных

устройств. Об этом информирует знак, расположенный на устройстве, инструкции по эксплуатации и упаковке.

В устройстве использованы материалы, подлежащие повторному использованию в соответствии с их обозначением. Благодаря переработке, использованию материалов или иной формой использования отслуживших срок устройств вы внесете существенный вклад в сохранение окружающей среды.

Сведения о соответствующем пункте утилизации использованного оборудования вы можете получить в местной администрации.

# ОПИСАНИЕ УСТРОЙСТВА

---

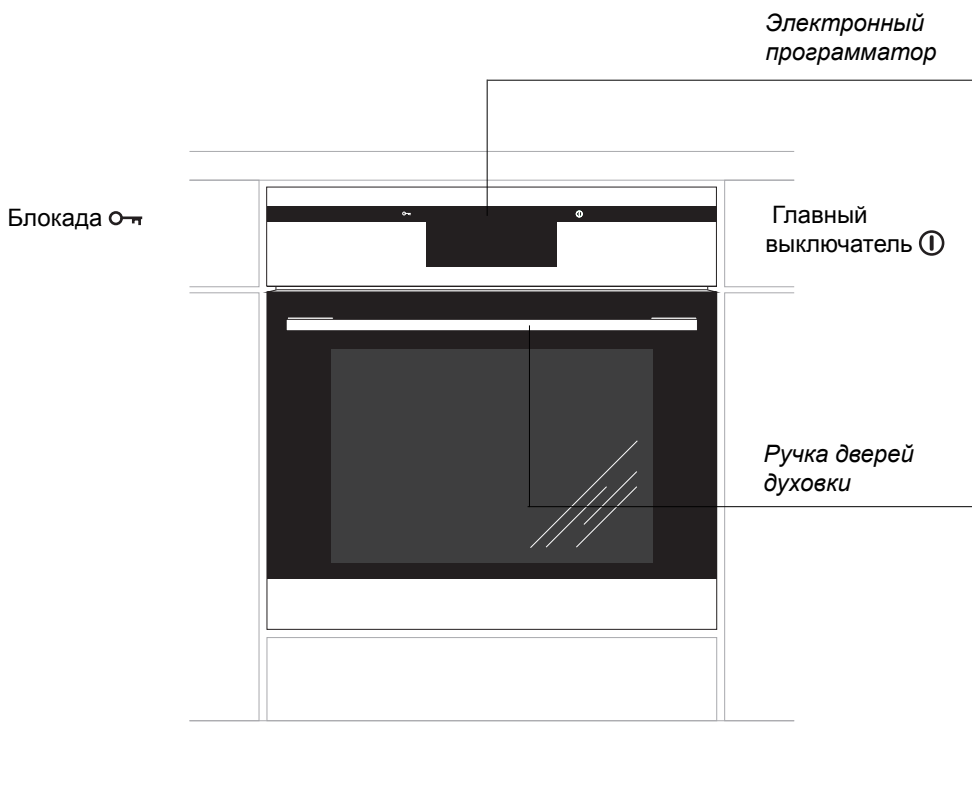

# ОПИСАНИЕ УСТРОЙСТВА

---

Оснащение плиты - перечень:

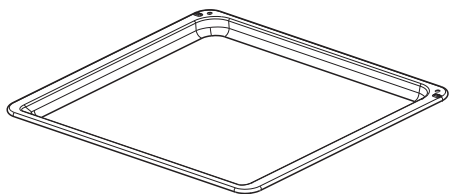

*Поддон для выпечки\**

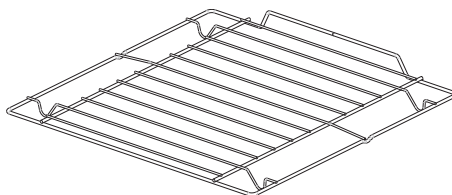

*Решетка для гриля  
(решетка для сушки)*

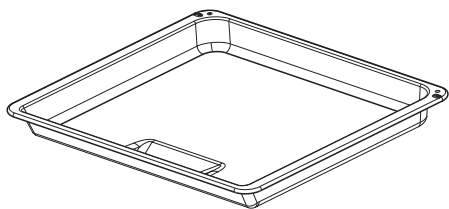

*Поддон для жарки\**



*Термозонд*

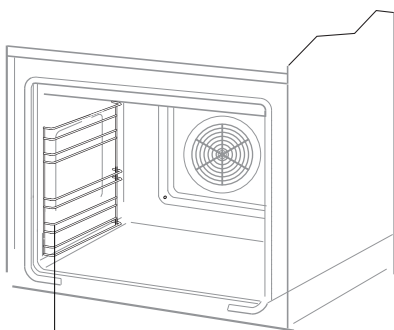

*Боковые  
лестнички*

\*для определенных моделей

# МОНТАЖ

## Монтаж духовки

Кухонное помещение должно быть сухим и проветриваемым, иметь исправную вентиляцию, а расположение духовки должно обеспечивать свободный доступ к элементам управления. Духовка изготовлена в категории У. Мебель должна иметь облицовку, а клей, которым она приклеена, выдерживать температуру 100°C. В противном случае возможна деформация поверхности или облицовки.

Подготовить отверстие с размерами, указанными на рисунках: А-установка под крышкой, В-высокая встройка. При наличии в шкафу задней стенки, в ней нужно вырезать отверстия для электрических проводов. Полностью вставить духовку в отверстие, закрепив ее четырьмя винтами. (Рис.С).



Рис.А



Рис.В

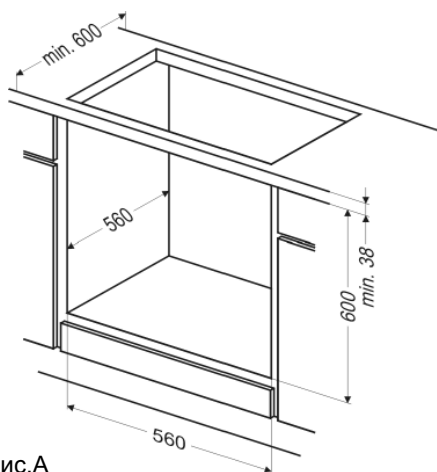

Рис.С

**Внимание!**  
Монтаж производить при отключенном электропитании.

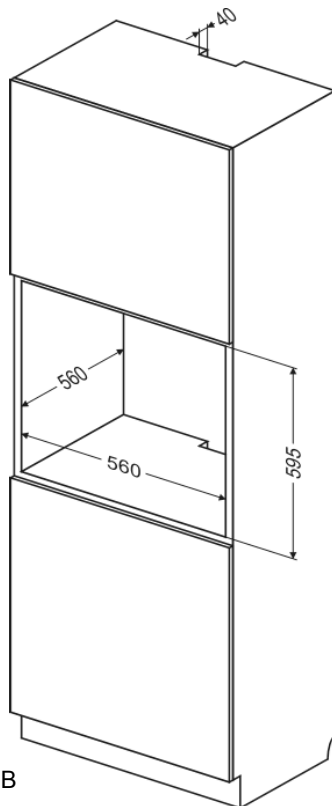
# ЭКСПЛУАТАЦИЯ

---

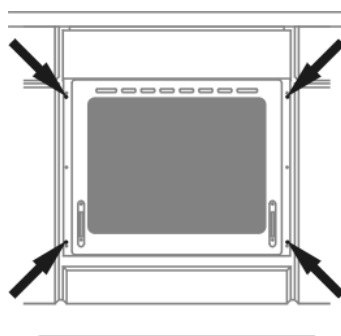
## Подключение духовки к электрической сети

- При производстве духовка рассчитана на питание переменным однофазным током (230В~50 Гц) и оснащена кабелем подключения 3 x 1,5 мм<sup>2</sup> длиной около 1,5 м с закрытой вилкой.
- Гнездо подключения электросети должно быть закрытым и не должно располагаться над плитой. После установки духовки необходимо, чтобы розетка была доступной для пользователя.
- Перед подключением духовки к розетке нужно проверить:
  - выдержат ли предохранители и электропроводка нагрузку духовки,
  - оборудована ли электросистема действующей системой заземления, соответствующей требованиям действующих норм и распоряжений,
  - доступна ли розетка.

### **Внимание!**

В случае повреждения неотключаемого питающего провода, во избежание опасности он должен быть заменен у производителя или в специализированной ремонтной мастерской квалифицированным специалистом.

## ЭКСПЛУАТАЦИЯ

### Перед первым включением духового шкафа

- убрать элементы упаковки, очистить духовой шкаф от защитных средств фабричной консервации,
- вынуть внутреннее оборудование духового шкафа, вымыть его тёплой водой с добавлением средства для мытья посуды,
- включить вентиляцию в помещении или открыть окно,
- нагреть духовой шкаф (до температуры 250°C, в течение около 30 мин.), убрать загрязнения, тщательно вымыть (смотрите раздел: «Работа программатора и управление духовым шкафом»)

#### **Важно!**

Камеру духового шкафа следует мыть только тёплой водой с добавлением небольшого количества средства для мытья посуды.

#### **Важно!**

Духовой шкаф оборудован программатором с дисплеем и сенсорным экраном. В панели управления находятся два сенсора, со следующими функциями:

#### ① Главный выключатель

— Блокада оборудования от детей, в целях безопасности.

Каждый из сенсоров включается прикосновением к стеклу в месте, предназначенном для данного сенсора (в месте нахождения соответствующих функций изображены пиктограммы). Включение сенсора будет сигнализировано выбранным в программном меню звуковым сигналом.

(см. раздел: «Работа программатора и управление духовым шкафом»)

**Поверхность сенсоров следует всегда содержать в чистоте.**

## ЭКСПЛУАТАЦИЯ

---

Производитель подготовил специальную компьютерную версию программного обеспечения, которое поможет разобраться в обслуживании и обновлении установок программатора духового шкафа.

Данная компьютерная версия программного обеспечения предназначена для введения или изменения уже введенных кулинарных рецептов и фотоальбомов, а также для обновления установок программатора духового шкафа. Для выполнения вышеназванных действий кроме программного обеспечения необходим переносной USB-флеш-накопитель, который прилагается производителем к купленному вами духовому шкафу.

За каждым разом, когда вы будете вносить изменения в установки программатора, следует сначала записать находящиеся на программаторе данные на прилагаемый переносной USB-флеш-накопитель. Для этого следует вставить переносной USB-флеш-накопитель в USB-порт в духовом шкафу. Выберите в меню программатора раздел «Установки», а затем - раздел «Актуализация программирования», далее действуйте в соответствии с сообщениями, которые будут появляться на экране.

Версия загружаемого программного обеспечения находится на прилагаемом переносном USB-флеш-накопителе или на сайте [www.amicasmart.com](http://www.amicasmart.com), необходимая информация будет доступна после регистрации на сайте.

# ЭКСПЛУАТАЦИЯ

## Работа проработатора и управление функциями духового шкафа



### Текстовая полоса



В текстовой полосе находится следующая информация:

- символы и/или название функций,
- пять окон, предназначенных для специальных символов
- часы с актуальным временем.

Символы светятся в предназначенных для них окнах следующим образом: каждый очередной символ светится в положении наиболее близком к часам с актуальным временем. В случае, если символы находятся, например, на позициях 2, 3, 4 и, во время работы проработатора, символ на позиции 3 перестал светиться, то символ, который находится на позиции 2 переместиться на позицию 3.

### Лента символов



- 1 – символ «Возврат» - после нажатия на данный символ произойдет возврат на один уровень или в одну сторону,
- 2 – символ «Кулинарная книга» - после нажатия на данный символа осуществится переход в главное меню кулинарной книги,
- 3 – символ функции «Показ фотографий» - нажав данный символ, осуществится переход в меню показа фотографий,
- 3а – символ «Лампочка» - нажатие на данный символ приведет к включению/выключению освещения духового шкафа,
- 4 - символ развёрнутого меню с функциями по умолчанию и функциями, запрограммированными пользователем - после нажатия на данный символ, разворачивается меню, как показано ниже,
- 5 – символ «Инструкция обслуживания» - после нажатия на данный символ, осуществится переход к инструкции обслуживания,
- 6 - символ «Замораживание» экрана - нажатие на данный символ приведет к «замораживанию» экрана, то есть, сенсорный экран перестанет реагировать на прикосновения и тогда возможна, например, чистка экрана во время работы проработатора,
- 7 – символ «Подтверждение»: подтверждение (включение программы), подтверждение звукового сигнала.

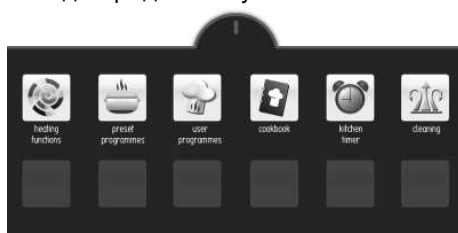

## ЭКСПЛУАТАЦИЯ

### Режим «Выключен», режим «Часы», рабочий режим

В режиме «Выключен» экран дисплея отключен, на панели управления светится только сенсор ①.



Нажатие на сенсор ① включит функцию «Режим часов». Погаснет подсветка сенсоров. На экране будет светиться актуальное время, дата, а также, в случае, если духовой шкаф нагрет выше 50 °С, указатель остаточного тепла.

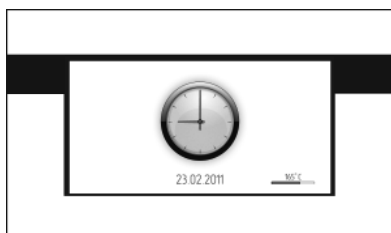

Если программатор находится в режиме «Часы», прикосновение к экрану в любом пункте дисплея осуществит переход к главному меню (режим работы), снова будут светиться сенсоры панели управления.

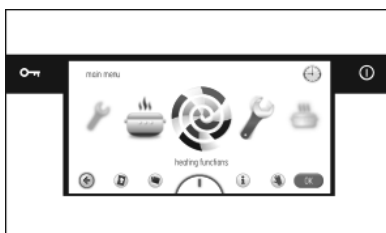

Если программатор находится в режиме работы и вы нажмёте сенсор ① то программатор перейдёт в режим «Часы».

# ЭКСПЛУАТАЦИЯ

## Выбор языка обслуживания

После подключения оборудования к электросети, программатор включится в блоке «Установки/ язык».

Передвигая палец по экрану дисплея слева направо или наоборот, в пределах рамки (расстояние между верхней текстовой линией и нижней линией с иконками), листаем (прокручиваем) сенсорный экран с перечнем языков. Сенсорный экран можем прокручивать влево и вправо, в зависимости от направления передвижения пальца. После остановки на выбранном языке, нажмите пальцем на флаг государства (в пределах рамки), выбирая таким образом язык, на котором должны быть текстовые сообщения, и нажмите «ОК».

После выключения электропитания и его повторного включения

(например, после отсутствия электричества), программатор автоматически установится на язык, который был выбран перед отключением последним и на котором работал до момента отключения электропитания.



## Программирование времени

После выбора и подтверждения языка, следует подтвердить время, которое появится на дисплее или ввести его изменения, используя ползунок или символа +/- . После установки требуемого времени, подтвердите выбор нажатием на «ОК».

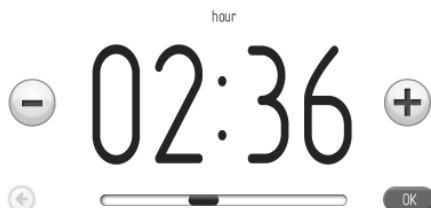

Изменение времени может быть выполнено в диапазоне от 0:00 до 23:59 в случае установки времени по принципу «24 ч» или в диапазоне от 0:00 до 12:00 в случае установки времени по принципу «am/pm».

После установки времени, программатор переходит в режим «Часы», на дисплее светится актуальное время.

Нажатием символа **ⓘ** осуществим переход от режима ожидания («standby») к установке актуального времени, после чего программатор перейдёт в режим «Часы». Прикасаясь к экрану дисплея в любом его пункте, перейдём к главному меню (режим работы). Листая пальцем сенсорный экран, выбираем раздел «Установки», а затем раздел «Время и дата». Каждый выбор подтверждаем прикосновением к разделу, который находится на передней позиции или, когда прокручивание остановится, нажатием на «ОК».

# ЭКСПЛУАТАЦИЯ

## Программирование даты

После подтверждения актуального времени, на дисплее появится окно с актуальной датой, которую также следует подтвердить нажатием на «ОК» или ввести изменения, пользуясь ползунком или символом +/-.

После включения окна «Дата», станет активным символ «Год» - светится чёрным, символы «Месяц» и «День» неактивны. Если надо ввести изменения года, воспользуйтесь ползунком или символом +/- . После установки года, прикасаемся пальцем к символу «Месяц» - в этот момент активным становится месяц , а неактивные символы «Год» и «День». После установки месяца, прикасаемся пальцем к символу «День» - в этот момент данный символ становится активным, а неактивными будут символы «Год» и «Месяц». После установки всех трёх данных – новую дату подтверждаем нажатием на «ОК». После подтверждения актуальной даты, программатор переходит в режим «Часы».



## Главное меню

Для того, чтобы перейти из режима ожидания к установке актуального времени, нажмите символ ⓘ и программатор перейдёт в режим «Часы».

Прикасаясь к экрану в любом его пункте, перейдём к главному меню (режим работы).



Передвигая палец по экрану дисплея слева направо или наоборот, листаем (прокручиваем) сенсорный экран с разделами главного меню.

Сенсорный экран можем прокручивать влево и вправо, в зависимости от направления передвижения пальца. После остановки, нажимаем пальцем на выбранный раздел. Можно сделать выбор раздела главного меню другим способом, нажав после остановки прокручивания на символ «ОК».

Если в течении 60 секунд вы не выбрали функцию, программатор автоматически перейдёт в режим «Часы». Можно также немедленно выйти из главного меню и перейти в режим «Часы», нажав символ «Возврат» ⬅.

В главном меню доступны следующие разделы:

- установки,
- функция нагрева,
- готовые программы,
- программы пользователя,
- кулинарная книга,
- чистка,
- рамка для фотографий,
- актуализация программ.

# ЭКСПЛУАТАЦИЯ

## Главное меню \ установки

Пролистав экран до раздела «Установки», нажмите пальцем на выбранный раздел, таким образом перейдём к подменю. Можно выбрать раздел «Установки» другим способом, нажав после остановки прокрутки на символ «ОК».

В разделе «Установки» доступны следующие подразделы:

- язык,
- время,
- освещение,
- звук,
- мотивы,
- яркость дисплея,
- сервис,
- специальные установки.

Перемещение между разделами осуществляется передвижением пальца по экрану дисплея. Чтобы подтвердить выбор одного из вышеперечисленных подразделов, после остановки прокрутки, нажмите пальцем на выбранный подраздел, это приведёт подменю. Можно сделать выбор закладки другим способом, нажав при остановке прокрутки на «ОК».

Если в течение 60 секунд вами не будет выбрана какая-либо функция, программатор автоматически перейдёт в режим работы «Часы». Можно немедленно выйти из раздела «Установки» к главному меню и дальше в режим работы «Часы», нажав на символ «Возврат» .

## Главное меню \ установки \ язык

После остановки прокрутки в разделе «Языки», нажмите пальцем на выбранный раздел, произойдёт переход к подменю. Можно сделать выбор раздела другим способом, нажав при остановке прокрутки на символ «ОК».

В разделе «Языки» доступны следующие подразделы:

- Немецкий,
- Английский,
- Польский,
- Русский,
- Чешский,
- Сербский,
- Литовский,
- Эстонский,
- Латвийский,
- Французский,
- Испанский,
- Турецкий,
- Шведский,
- Норвежский,
- Финский,
- Датский,
- Итальянский.

Описание выбора языка находится в разделе «Выбор языка обслуживания».

Если в течение 60 секунд вы не сделаете выбор функции, программатор автоматически перейдёт в режим работы «Часы». Также можно немедленно выйти из раздела «Языки» и перейти к разделу «Установки», а далее - в режим «Часы», нажав символ «Возврат» .

## Главное меню \ установки \ время

После остановки прокрутки в разделе «Время», нажмите пальцем на выбранный раздел, произойдёт переход к подменю.

## ЭКСПЛУАТАЦИЯ

Можно сделать выбор закладки другим способом, нажав при остановке прокрутки на символ «ОК».

В разделе «Время» доступны следующие подразделы:

- календарь,
- дата,
- время,
- таймер,
- тип часов,
- формат времени.

Перемещение между разделами осуществляется передвижением пальца по экрану дисплея. Чтобы подтвердить выбор одного из вышеперечисленных подразделов, после остановки прокрутки, нажмите пальцем на выбранный подраздел, произойдёт переход к подменю. Можно сделать выбор раздела другим способом, нажав после остановки прокрутки на символ «ОК».

Если в течение 60 секунд вы не осуществите выбор какой-либо функции, программатор автоматически перейдёт в режим работы «Часы». Можно немедленно выйти из закладки «Установки» к главному меню и далее в режим работы «Часы», нажав на символ «Возврат» ↶.

### Главное меню \ установки \ дата

Описание, как запрограммировать актуальную дату, находится в разделе «Установка даты»

### Главное меню \ установки \ время/ час

Описание, как запрограммировать актуальное время, находится в разделе «Установка времени»

### Установка времени работы (для функции нагревания)

После включения любой функции нагревания, рабочий экран будет выглядеть так, как показано ниже (перед установкой времени работы либо времени работы и конца времени работы) – «дымчатые» тексты и цифры в окне времени.



Если в течение 60 секунд пользователь не включит программу, прикасаясь к символу «СТАРТ», или не изменит установки «Время работы», программатор автоматически перейдёт в режим работы «Часы». Можно немедленно выйти из рабочего экрана, нажав символ функции «Возврат» ↶. После включения программы символ «Старт» изменится на «Стоп». Чтобы установить время работы, прикоснитесь к экрану дисплея в границах рамки (окно времени). После этого действия окно установки времени включится, как показано ниже. В окне установок «Время работы» будет мигать символ ⏸.

## ЭКСПЛУАТАЦИЯ



Если в течении 10 секунд вы не установите и не подтвердите время работы, то программатор автоматически перейдёт в окно рабочей программы с выбранной функцией нагревания. Также можно немедленно выйти из раздела «Установка времени», нажав на символ ↶.

Для установки требуемого времени работы воспользуйтесь ползунком и символом +/- . После установки времени работы, подтвердите выбор, нажимая на «ОК». После этого действия программатор закроет окно «Установка времени работы» и вернётся к рабочему экрану, который выглядит, как показано ниже: окно времени активно, в текстовой полосе светится ⏰, на полосе отсчёта времени отслеживается запрограммированное время – оно показано на красной линейке – индикаторе под показателем времени окончания работы.



По истечении запрограммированного времени работы прозвучит звуковой сигнал (2 сигнала / перерыв / два сигнала), замигает подсветка экрана дисплея. Сигналы повторяются каждые 3 секунды. Бесперывно мигает символ ⏰. Максимальное время продолжительности сигнала - 5 минут.

Прервать сигнализацию окончания запрограммированного процесса можно, нажав на «ОК» или на любой пункт экрана. После этого действия экран дисплея выглядит так, как перед включением программы: окно «Время» неактивно. Если в течении 60 секунд вы снова не включите программу, программатор автоматически перейдёт в режим «Часы».

## ЭКСПЛУАТАЦИЯ



### Установка времени работы и конца времени работы (для функции нагрева)





А) Установка продолжительности времени работы.

Установка продолжительности времени работы содержится в разделе «Установка времени работы» (для функции нагрева).



Б) Установка конца времени работы.

Чтобы установить конец времени работы, программатор должен быть активирован в окне «Установка времени работы» с уже запрограммированным временем работы: символ светиться непрерывно. 

После нажатия  замигает сигнал , с этого момента можно начать программирование времени работы. Если в течении 10 секунд не будут введены какие-либо изменения, то программатор автоматически перейдёт к окну рабочей программы с выбранной функцией нагрева и ранее установленным временем работы.



Очередное нажатие  во время ещё мигающего символа  приведёт к изменению функции «Время работы» на «Время окончания работы», символ  светится непрерывно, а символ  начинает мигать.

Если в течении 10 секунд не будут введены какие-либо изменения, программатор автоматически перейдёт к окну рабочей программы с выбранной функцией нагрева и ранее установленным временем работы.



Для установки требуемого времени окончания работы воспользуйтесь ползунком и кнопкой +/- . После установки времени окончания работы, следует подтвердить его продолжительность, нажимая  . После данного действия программатор закроет окно установки времени и вернётся к рабочему экрану с активным окном времени. В текстовой линейке будут светиться символы  , на линейке продолжительности времени будет показан отсчёт времени до включения духового шкафа.

Данный процесс отражается на красной линейке - индикаторе под под показателем времени начала работы.

## ЭКСПЛУАТАЦИЯ

Если в течение 60 секунд не будет выполнено какое-либо действие, программатор перейдет в режим «Часы» (запоминая запрограммированные установки). На экране (в режиме «Часы») в текстовой линейке будут светиться символы времени работы и начала времени работы  . Оба символа будут мигать до момента включения духового шкафа и начала времени работы. После прикосновения к экрану в любом пункте, программатор снова перейдет в режим часов до момента, когда засветится последняя программа установок (последний рабочий экран).

### В) Работа в установленном режиме.

Когда актуальное время будет равно времени начала работы, наступит включение ранее выбранной функции нагревания. Рабочий экран будет выглядеть так, как во время работы с запрограммированным временем работы. Во время начала времени работы также погаснет символ , а символ  будет продолжать светиться.

По истечении установленного времени раздастся звук, замигает подсветка экрана дисплея. Беспрерывно будет мигать символ . Максимальное время продолжительности звукового сигнала примерно 5 минут.

Прервать звуковой сигнал окончания установленного процесса можно, нажав на «ОК» или в любом пункте на экране дисплея. После выполнения данного действия экран дисплея выглядит так, как перед включением программы: окно времени неактивно и надпись «СТАРТ».

Если в течение 60 секунд вы снова не включите программу, то программатор автоматически перейдет в режим «Часы».

### Главное меню \ установки \ время \ таймер

После остановки прокрутки на закладке «Таймер», нажмите пальцем на выбранную закладку и перейдите к рабочему экрану. Также можно выбрать закладку «Таймер» другим способом: когда остановится прокрутка, нажмите на символ «ОК».

После данного действия включится окно «Установка времени работы», как показано ниже, с мигающим символом .





Если в течение 10 секунд пользователь не установит и не подтвердит время работы, то программатор автоматически перейдет к рабочему окну таймера. Немедленно выйти из закладки «Таймер» можно, нажав .

## ЭКСПЛУАТАЦИЯ

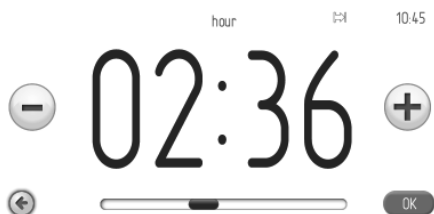
Для установки требуемого времени работы, воспользуйтесь ползунком и символом +/- . После установки необходимого времени работы, следует подтвердить его продолжительность, нажимая на символ «ОК». После этого действи программатор закроет окно установки времени работы и вернётся к рабочему экрану таймера с активным окном «Время» и символом , который светится в текстовой линейке.



Начало отсчёта запрограммированного времени включится после нажатия  . Если в течении 60 секунд вы не включите функцию отсчёта времени или не введёте изменения установок времени работы, то программатор автоматически перейдёт в режим «Часы». Немедленно выйти из рабочего окна можно, нажав символ «Возврат»  . После включения отсчёта времени, символ «СТАРТ» изменится на символ «СТОП», на линейке отсчёта времени будет показано запрограммированное время, истечение которого отображается на красной линейке – индикаторе, которая находится ниже показателя времени окончания работы.

По истечении установленного времени работы таймера прозвучит звуковой сигнал, замигает подсветка экрана дисплея. Бесперывно будет светиться символ  . Максимальное время продолжительности звукового сигнала примерно 5 минут.

Прервать звуковой сигнал можно, нажав символ «ОК». После данного действия экран дисплея будет выглядеть так, как перед установкой времени до отсчёта. Если в течении 5 минут вы не запрограммируете время работы и повторно не включите таймер, то программатор автоматически перейдёт в режим работы «Часы».

## ЭКСПЛУАТАЦИЯ

---

### Главное меню \ установки \ время \ тип часов

После остановки прокрутки в разделе «Тип часов», нажмите пальцем на выбранный раздел, это осуществит переход к подменю. Можно выбрать раздел «Тип часов» другим способом, нажав при остановке прокрутки на символ «ОК». В разделе «Тип часов» доступны следующие подразделы:

- стандартный,
- цифровой,
- стрелочный.



Выберите один из показанных выше подразделов, нажмите пальцем на выбранные часы.

Выбранные часы подсвелятся красным светом. Подтвердите выбор, нажимая символ «ОК».

Выбранные часы будут с этого момента появляться в правом верхнем углу рабочего экрана, а также в режиме «Часы».

Если в течении 60 секунд вы не выберет какую-либо функцию, программатор автоматически перейдёт в режим «Часы». Можно немедленно выйти из раздела «Тип часов» и перейти к разделу «Время», а затем к разделу «Установки», к главному меню и далее в режим «Часы», нажав символ «Возврат» ↶.

## ЭКСПЛУАТАЦИЯ

### Главное меню \ установки \ время \ формат времени

После остановки прокрутки в разделе «Формат времени», нажмите пальцем на выбранный раздел и перейдите к подменю. Можно выбрать раздел «Тип часов» другим способом: когда прокрутка остановится, нажмите на символ «ОК». В разделе «Формат времени» доступны следующие подразделы:

- 24 часа,
- «am/pm».



Сделайте выбор одного из поданных выше подразделов, нажав пальцем на выбранный формат часов. Выбранный формат часов подсветится красным светом. Подтвердите выбор, нажав символ «ОК».

Выбранный формат показателя времени с этого момента будет актуальным для времени, которое отображается в правом верхнем углу рабочего экрана, а также в режиме «Часы».

Если в течении 60 секунд вы не осуществите выбор какой-либо функции, программатор автоматически перейдёт в режим «Часы». Можно также немедленно выйти из раздела «Тип часов» и перейти к разделу «Время», а затем к закладке «Установки», к главному меню и в режим «Часы», нажав символ «Возврат» ↶.

### Главное меню \ установки \ освещение

После остановки прокрутки в разделе «Освещение», нажмите пальцем на выбранный раздел и перейдите к подменю. Можно выбрать раздел «Освещение» другим способом: когда прокрутка остановится, нажмите на символ «ОК». В разделе «Освещение» доступны следующие подразделы:

- непрерывная работа,
- Работа ЭКО.



Выберите один из поданных выше подразделов, нажав пальцем на выбранный вариант. Выбранный режим работы подсветится красным светом. Подтвердите выбор, нажимая на символ «ОК».

Если в течении 60 секунд вы не осуществите выбор какой-либо функции, программатор автоматически перейдёт в режим «Часы». Немедленно выйти из раздела «Освещение» и перейти к разделу «Установки», к главному меню далее в режим «Часы» можно, нажав символ «Возврат» ↶.

### Беспрерывная работа

При выбранном варианте непрерывной работы, во время действующей выбранной программы (функция нагревания), освещение духового шкафа будет светить в течение всего времени работы программы (функция нагревания) либо при открытии дверей духового шкафа.

После открытия дверей в режиме «Часы» или в режиме ожидания, а также режиме работы, освещение духового шкафа будет светиться в течение 10 минут от момента открытия дверей, затем освещение погаснет. Чтобы включить освещение ещё раз, следует снова открыть и закрыть двери духового шкафа.

### Работа ЭКО

При выбранном варианте работы «ЭКО», во время действия программы (функция нагревания), духовой шкаф будет освещён в течении 30 секунд от момента включения программы (функция нагревания), затем освещение выключится. Если во время работы духового шкафа есть потребность включить освещение, то следует дотронуться до символа «Лампочка». Через 30 секнд от момента прикосновения к символу «Лампочка», освещение снова включится. После открытия дверей в режиме «Часы», в режиме «Ожидание» или в режиме работы, духовой шкаф будет освещён в течении 10 минут от момента открытия дверей, по истечении этого времени освещение погаснет. Чтобы включить освещение в очередной раз, следует снова открыть и закрыть двери.

### Главное меню \ установки \ звуки

После остановки прокрутки в разделе «Звуки», нажмите пальцем на выбранный раздел и перейдите к подменю. Можно выбрать раздел «Звуки» другим способом: когда прокрутка остановится, нажмите символ «ОК». В разделе «Звуки» доступны следующие подразделы:

- звук перемещения по меню,
- звук окончания времени работы,
- звук окончания нагревания духового шкафа,
- громкость звука.

Для того, чтобы перемещаться по отдельными подразделам, прикасайтесь пальцем к экрану дисплея.

Сделайте выбор одного из поданных выше подразделов, нажав пальцем на выбранный звук. Символ выбранного звука подсветится красным светом. Подтвердите выбор, нажимая «ОК».

Если в течении 60 секунд вы не осуществите выбор какой-либо функции, программатор автоматически перейдёт в режим «Часы». Можно немедленно выйти из раздела «Звук» и перейти к разделу «Установки», к главному меню и режиму «Часы», нажав символ «Возврат» .

## ЭКСПЛУАТАЦИЯ

### Главное меню \ установки \ звуки \ звуки перемещения по меню

После остановки прокрутки в разделе «Звуки перемещения», нажмите пальцем на выбранный раздел и перейдите к подменю. Можно сделать выбор закладки другим способом: когда прокрутка остановится, нажмите «ОК». В разделе «Звуки перемещения» доступны следующие подразделы:

- звук 1,
- звук 2,
- звук 3,
- звук 4,
- звук 5.

Для того, чтобы перемещаться между отдельными подразделами, передвигайте палец по экрану дисплея.

Выберите один из вышеназванных разделов, нажимая пальцем на выбранный звук. Выбранный звук подсветится красным светом. Подтвердите выбор, нажимая на «ОК».

Если, в течении 60 секунд вы не осуществите выбор какой-либо функции, программатор автоматически перейдёт в режим «Часы». Можно немедленно выйти из раздела «Звук» и перейти в раздел «Установки», к главному меню и далее в режим «Часы», нажимая символ «Возврат» ↶.

### Главное меню \ установки \ звуки \ звуки окончания времени работы

Способ выбора звука такой же, как в предыдущем разделе.

### Главное меню \ установки \ звуки \ звуки окончания нагревания духового шкафа

Способ выбора звука такой же, как в предыдущем разделе.

### Главное меню \ установки \ звуки \ громкость

После остановки прокрутки в разделе «Громкость», нажмите пальцем на выбранный раздел и перейдите к экрану «Установки громкости». Можно выбрать данный раздел другим способом: когда прокрутка остановится, нажмите на символ «ОК». После данного действия включится окно установок громкости, как показано ниже.

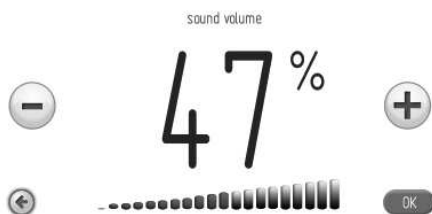

Если в течении 10 секунд вы не установите уровень громкости и не подтвердите его, то программатор автоматически перейдёт в окно рабочей громкости (по умолчанию). Можно немедленно выйти из раздела «Установка громкости», нажав символ «Возврат» ↶.

Для установки необходимого уровня громкости воспользуйтесь ползунком и символом +/- . После установки необходимого уровня звука, следует подтвердить выбор, нажимая на символ «ОК».

## ЭКСПЛУАТАЦИЯ

### Главное меню \ установки \ фон экрана

После остановки прокрутки на разделе «Фон экрана», нажмите пальцем на на выбранный раздел и перейдите к подменю. Можно выбрать закладку другим способом: когда прокрутка остановится, нажмите на символ «ОК».

В разделе «Фон экрана» доступны следующие подразделы:

- фон 1 (голубой - космос),
- фон 2 (зелёный – натура),
- фон 3 (белый),
- фон 4 (графитовый или серебряный),
- фон 5 (глубокий чёрный).

Для того, чтобы перемещаться между отдельными разделами, передвигайте палец по экрану дисплея.

Выберите один из вышеназванных подразделов, нажмите пальцем на выбранный фон. Выбранный фон подсветится красной подсветкой. Подтвердите выбор, нажимая символ «ОК».

Выбор функции будет записан в памяти программатора, одновременно программатор переходит автоматически в раздел «Установки» (уровень выше). Выбранный фон будет актуален от данного момента работы программатора в режиме «Часы».

Если в течении 60 секунд пользователь не выберет какую-либо функцию, программатор автоматически перейдёт в режим «Часы». Можно немедленно выйти из раздела «Фон экрана» и перейти к разделу «Установки», к главному меню и далее в режим «Часы», нажав символ «Возврат» ↶.

### Главное меню \ установки \ яркость дисплея

После остановки прокрутки в разделе «Яркость дисплея», нажимаем пальцем на выбранный раздел и переходим к подменю. Можно выбрать данный раздел другим способом: когда прокрутка остановится, нажать на «ОК». В разделе «Яркость дисплея» доступны следующие подразделы:

- яркость в режиме «Часы»,
- яркость в режиме работы,
- яркость в режиме показа фотографий.

Для того, чтобы подтвердить выбор одного из вышеназванных подразделов, нажмите пальцем на выбранный подраздел.

После данного действия включится окно установки яркости, как показано ниже.

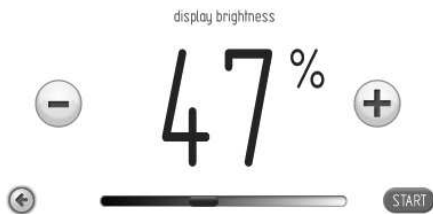

Для установки необходимой яркости воспользуйтесь ползунком и символом +/-, в диапазоне от 0 – 100% с разрешением 1%. Установку яркости необходимо подтвердить, нажимая символ «ОК».

# ЭКСПЛУАТАЦИЯ

## Главное меню \ установки \ сервис

После задержания прокрутки в разделе «Сервис», нажмите пальцем на выбранный раздел, что приведёт к рабочему экрану (сервис). Можно выбрать данный раздел другим способом: когда прокрутка остановится, нажмите символ «ОК». Рабочий экран будет выглядеть так, как показано ниже:



Определится перечень ошибок:

- отсутствие ошибок,
- E0 – ошибка датчика температуры,
- E1 – ошибка датчика мяса,

В случае обнаружения электроникой одной из вышеперечисленных ошибок, информация появится на экране, так, как показано выше.

Если это ошибка E0, то невозможно дальше пользоваться оборудованием и на экране всё-время будет светиться эта информация.

При светящемся экране «Сервис» в течении 10 секунд прграмматор перейдёт в режим «Часы». Можно перейти в режим «Часы» (выход из окна «Сервис»): при светящемся сообщении об ошибке, нажмите символ «ОК» или «Возврат» 

Любое дальнейшее обслуживание – проба перемещения по меню и выбор каких-либо функций невозможны – постоянно будет светиться экран «Сервис» и нет возможности войти глубже в структуру меню. После устранения неисправности, экран «Сервис» перестанет светиться и можно снова пользоваться оборудованием.

В случае обнаружения электроникой ошибки E1, невозможным будет дальнейшее пользование оборудованием в программах, которые предусматривают использование зонда приготавливаемых блюд. Программатор покажет окно «Сервис» с описанием ошибки E1 в случае, если пользователь хочет выбрать программы, в которых используется зонд приготовления мяса. В случае данной ошибки возможно дальнейшее пользование оборудованием в программах, не использующих зонд приготовления мяса. В данном случае, чтобы покинуть экран «Сервис» и перейти к меню, нажмите символ «ОК».

Если при активном экране «Сервис» с ошибкой E1 в течении 10 секунд не будет нажат какой-либо символ, то программатор самостоятельно перейдёт в режим «Ожидание». После устранения неисправности, экран «Сервис» перестанет светиться и можно дальше пользоваться оборудованием.

# ЭКСПЛУАТАЦИЯ

## Главное меню \ установки \ специальные установки

После остановки прокрутки в разделе «Установки», нажмите пальцем на выбранный раздел, это приведёт к рабочему экрану (специальные установки). Можно выбрать данный раздел другим способом: когда прокрутка остановится, нажать на имвол «ОК». Рабочий экран будет выглядеть так, как показано ниже:



Нажав на одну из клавиш «Да, вернуться» или «Нет, не возвращаться» можем выбрать: возвратиться к фабричным установкам либо остаться при актуальных установках. Выбранная надпись подсветится красным светом. Подтвердите выбор, нажимая «ОК». В случае выбора «Не возвращаться», программатор перейдёт к закладке «Установки» (уровень выше) с сохранением актуальных установок.

В случае выбора «Да, вернуться», программатор введёт нижеследующие установки, которые запомнит.

Фабричные установки:

- тип часов: стандартный,
- формат часов: 24 часа,
- освещение: непрерывная работа,
- звуки перемещения по меню: звук\_1,
- звуки окончания времени работы: звук\_1,
- звуки окончания нагревания духового шкафа: звук\_1,
- громкость: 60%,
- мотивы: мотив\_1,

- яркость в режиме работы часов: 30%,
- яркость в режиме работы: 80%,
- яркость в режиме показа фотографий: 80%.

Включаем либо отключаем режим экономии энергии, нажимая на одну из клавиш: «да» или «нет». Надпись будет подсвечиваться красным. Подтвердите выбор, нажимая «ОК». В случае, если выберем «Да», программатор автоматически по истечении времени около 5 минут после окончания работы погасит экран и перейдёт в режим отключения. Данный режим сигнализируется подсветкой сенсора главного выключателя ①.

В случае выбора «Нет», программатор не перейдёт автоматически в режим отключения. По истечении времени около 1 минуты после окончания работы, программатор перейдёт к актуальному времени и дате или показу фотографий (в зависимости от установки). Чтобы перейти от данного режима в режим отключения, нажмите сенсор главного выключателя ①.

## Главное меню \ функции нагревания

После остановки прокрутки в разделе «Функции нагревания», нажмите пальцем на выбранный раздел и перейдите в подменю. Можно выбрать данный раздел другим способом: когда прокрутка остановится, нажмите на «ОК». В разделе «Функции нагревания» доступны следующие подразделы:

- конвекционный (обычный),
- выпечка,
- гриль,
- турбо-гриль,
- супер-гриль,
- термоциркуляция,
- пицца,
- подрумянивание,
- запекание,
- размораживание,

# ЭКСПЛУАТАЦИЯ

Составы функций и их реализация, а также возможные установки температур и установки по умолчанию.

Описание функции	Реализация	Температура [ °C]		Температура по умолчанию [ °C]	Уровень запекания
		Мин.	Макс.		
Конвекционная	Нижний нагреватель + верхний нагреватель	30	280	180	3
Выпечка	Нижний нагреватель + верхний нагреватель + вентилятор	30	280	170	3
Гриль	Гриль	30	280	280	5
Турбо-гриль	Гриль + вентилятор	30	280	190	2
Супер-гриль	Гриль + верхний нагреватель	30	280	280	5
Термоциркуляция	Нагреватель термоциркуляции + вентилятор	30	280	170	3
Пицца	Нагреватель термоциркуляции + нагреватель нижний + вентилятор	30	280	220	2
Подрумянивание	Верхний нагреватель	30	230	180	-
Запекание	Нижний нагреватель	30	240	200	-
Размораживание	Вентилятор	-	-	-	3

# ЭКСПЛУАТАЦИЯ

## Действие охлаждающего двигателя

Охлаждающий двигатель включится в момент, когда работает любая из функций нагрева и температура в камере духового шкафа превысит

50 °С либо, когда никакая функция нагрева не включена, но температура в камере духового шкафа будет выше 50 °С .

После окончания процесса нагрева на дисплее покажутся часы с текущим временем и линейкой актуальной температуры в камере духового шкафа.

## Освещение.

Освещение духового шкафа будет включено, согласно с установленным выбором, который описан в **Меню \ установки \ освещение** в момент включения любой функции нагрева.

Когда духовой шкаф работает, то освещение включится, если открыть двери духовки. В этом случае, освещение всегда будет светить непрерывно (в течении 10 минут после закрытия дверей или всё время – до закрытия дверей духового шкафа), независимо от запрограммированного выбора в пункте **Меню \ установки \ освещение**. Открытие дверей в процессе работы программы приведёт к разъединению нагревательных элементов, а также вентилятора двигателя термоциркуляции (в случае функций, использующих вентилятор термоциркуляции), после закрытия дверей работа будет продолжаться.

## Главное меню \ функция нагрева \ гриль

(действие любой функции на примере функции «Гриль»)

После задержания прокрутки в разделе «Гриль», нажмите пальцем на выбранный раздел, осуществится переход к рабочему экрану. Можно выбрать данный раздел другим способом: когда прокрутка задержится, нажмите на «ОК». Рабочий экран будет выглядеть так, как ниже:

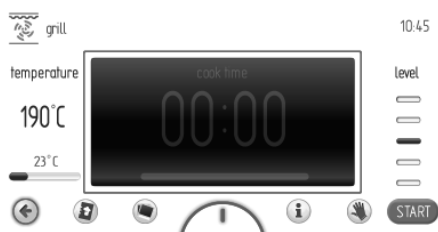

Включение программы начинается после нажатия кнопки «СТАРТ» и связано с включением охлаждающего двигателя, освещения и нагревателя гриля. Если в течение 10 секунд от начала работы программы пользователь не установит времени работы либо времени работы и начала времени работы, то окна с показателями температуры и времени меняются местами и по центру будет светиться показатель температуры. Рабочий экран будет выглядеть так, как показано ниже:



## ЭКСПЛУАТАЦИЯ

Во время работы нагреватель гриля включается циклически (термостат), обеспечивая данным способом стабилизацию температуры камеры духового шкафа с гистерезисом  $\pm 2,5^{\circ}\text{C}$  от заданной температуры – это значит, что при установленной температуре  $170^{\circ}\text{C}$  температура в камере должна быть в границах от  $167,5$  до  $172,5^{\circ}\text{C}$ .

На дисплее отражается «актуально  $165^{\circ}\text{C}$ » в случае температур высших от запрограммированной, показана актуально установленная температура, а в случае температур меньших от запрограммированной, показана актуальная температура в камере духового шкафа.

Для того, чтобы окончить работу (нагревание) или прервать процесс работы, нажмите символ «СТОП». Символ «СТОП» изменится на символ «СТАРТ». Если в течении 60 секунд пользователь снова не включит программу, то программатор перейдёт в режим «Часы».

В каждый момент работу программатора можно прервать, нажав символ , это будет равнозначно выходу с рабочего экрана и переходу к меню функции нагревания (уровень выше).

### Функция «ЭКО»

Функция «ЭКО» позволяет использовать остаточное тепло камеры духового шкафа для разогрева блюд.

Функция «ЭКО» действует в следующих функциях нагревания:



при условии заранее запрограммированного времени работы, а

её действие основывается на отключении нагревателей за 5 минут перед окончанием процесса.

Включение функции «ЭКО» возможно при запрограммированном времени работы не менее, чем 10 минут.

### Использование зонда приготовления мяса (блюдо)

После включения выбранной функции нагревания, с целью испечь мясо с использованием зонда приготовления блюд, введём штекер зонда в гнездо зонда. На дисплее в месте неактивного окна времени появится активное окно температуры зонда приготовления мяса с температурой по умолчанию  $80^{\circ}\text{C}$ .



Включение программы начинается от нажатия на символ «СТАРТ» и связано с включением охлаждающего двигателя, освещения и нагревателя гриля.

Чтобы ввести изменения в установки температуры в камере духового шкафа или температуры зонда приготовления мяса, прикоснитесь к экрану в границах одной из обозначенных красных рамок. После этого действия программатор переходит к окну установки температуры. Если в течении 10 секунд вы не установите и не подтвердите новой установки температуры, то программатор автоматически переходит в окно рабочей программы с выбранной ранее функцией нагревания и запрограммированными ранее установками. Можно немедленно выйти из раздела «Установки температуры», нажав .

## ЭКСПЛУАТАЦИЯ

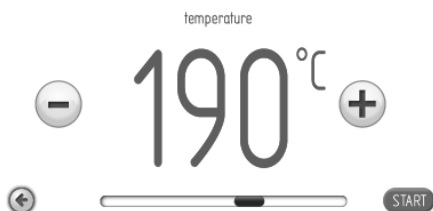

Для установки необходимой температуры воспользуйтесь ползунком и символом +/- . После установки необходимой температуры, следует подтвердить установленную температуру, нажимая «ОК». После этого действия программатор закроет окно установки температуры и вернётся к рабочему экрану. На индикаторах светятся актуальные показатели температур: температура в камере духового шкафа и температура зонда мяса.

Для окончания работы (нагревания) либо прерывания процесса работы, нажмите символ «СТОП». Символ «СТОП» изменится на символ «СТАРТ». Если в течении 60 секунд вы снова не включите программу, то программатор перейдёт в режим «Часы».

В каждый момент работу программатора можно прервать, нажав символ «Возврат» , что также приведёт к выходу из рабочего экрана к меню функции нагревания (уровень выше).

После того, как в зонде приготовления блюд будет температура необходимого уровня, раздастся звуковой сигнал, замигает подсветка экрана дисплея. На дисплее на протяжении всего времени отображается установленная температура в камере духового шкафа, а также температура в зонде мяса. В течении всего времени работы процесса будет мигать символ  . Максимальное время звукового сигнала – около 5 минут.

Прервать сигнализацию окончания установленного процесса можно, нажав на символ «ОК».

Если в течении 60 секунд вы снова не включите программу, то программатор автоматически перейдёт в режим «Часы».

Открытие дверей духового шкафа во время работы программы приведёт к разъединению нагревательных элементов и вентилятора двигателя тармоциркуляции (в случае функций, в которых используется вентилятор тармоциркуляции).

# ЭКСПЛУАТАЦИЯ

В случае, если вы не пользуетесь зондом температуры, следует его вынуть из гнезда и поместить за пределами камеры духового шкафа.

## Внимание!

Следует применять температурный зонд только из фабричного комплекта данного духового шкафа.

## Температура для зонда мяса

Вид мяса	Температура [°C]
Свинина	85 - 90
Говядина	80 - 85
Телятина	75 - 80
Ягнтина	80 - 85
Дичь	80 - 85

## Внимание!

В случае, если вы не будете пользоваться температурным зондом, следует его вынуть из гнезда и поместить за пределами камеры духового шкафа. В розетку поместите «пробку» которая находится в комплекте оборудования духового шкафа.

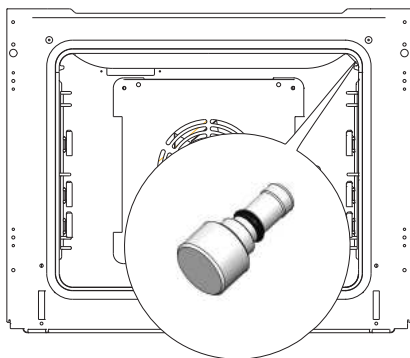

## Специальные функции программатора

### Блокада программатора

Процесс активации.

Чтобы включить блокаду духового шкафа, нажмите и придержите в течении 3 секунд сенсор ключа . На дисплее покажется сигнал блокады: непрерывным светом светится символ ключа раздастся короткий звуковой сигнал.

При включенной блокаде программатора невозможно ввести какие-либо изменения в установки программ печения, запекания. Активны будут сенсоры ключа и главного выключателя. Сенсор при действующей блокаде служит только для прекращения действия программы и перехода программы в режим «Часы». Если вы случайно нажмёте на экран дисплея во время активной функции блокады, то раздастся один длинный звуковой сигнал, а также на экране окне появится окно с надписью: «Для разблокировки нажмите и придержите в течении 3 секунд .

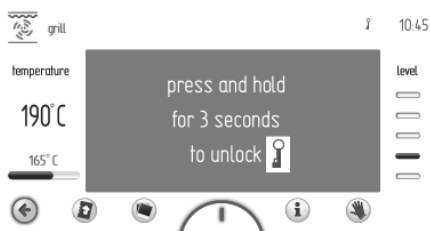

Процесс отключения блокады.

Для отключения блокады нажмите и придержите в течении 3 секунд сенсор ключа . После отключения блокады на дисплее перестанет светиться символ ключа , раздастся короткий звуковой сигнал.

# ЭКСПЛУАТАЦИЯ

## Автоматическое отключение напряжения питания

Если духовой шкаф работает в какой-либо функции нагрева в течении очень долгого отрезка времени, то программатор отключит элементы электрического оборудования.

Если программатор отключит все электрические элементы, то это будет показано на дисплее мигающим символом .

Чтобы отменить функцию дезактивации автоматического отключения питания электрических элементов, нажмите и придержите в течении 2 секунд сенсор . После этого действия программатор перейдёт в режим «Часы».

## Главное меню \ готовые программы

После остановки прокрутки в разделе «Готовые программы», нажимаем пальцем на выбранный раздел и переходим к подменю. Можно выбрать данный раздел другим способом: когда прокрутка остановится, нажмите «ОК». В разделе «Готовые программы» доступны следующие подразделы:

- а) мясо
- б) птица
- в) пицца
- г) замороженные продукты
- д) тесто
- е) запекание в низкой температуре
- ё) дополнительные программы

## Пример включения готовой программы с использованием зонда приготовления мяса.

После задержки прокрутки в разделе «Мясо», нажмите пальцем на выбранный раздел, это приведёт к подменю, где перечислены виды мяса: свинина, говядина, телятина, ягнятина. После выбора, например, подраздела «Свинина», подтвердите выбор, нажимая на подраздел «Свинина», в результате чего включится рабочий экран, как показано ниже, с мигающим символом .



Если зонд приготовления мяса не подключен в розетку, то символ включения программы «СТАРТ» будет неактивным. После подключения зонда приготовления

## ЭКСПЛУАТАЦИЯ

мяса в розетку, символ  перестает мигать и можно начать работу программы.

Если в течении 3 минут от момента включения рабочего экрана зонд приготовления мяса не будет подключен, то программатор перейдет в режим «Часы». Работа программы начнется после нажатия на символ «СТАРТ», что будет связано с включением охлаждающего двигателя, освещения, двигателя и нагревателя термоциркуляции.

В любой момент можно произвести изменения установок температуры в камере духового шкафа или температуры зонда приготовления мяса, но какие-либо изменения приведут к тому, что программа перестанет быть готовой программой. Изменение установок одной из температур и её введение в программатор приведут к тому, что описание «Свинина» изменится на «Термоциркуляция», а символ свинины в левом верхнем углу рабочего окна изменится на символ термоциркуляции.

Для окончания работы (нагрева) либо её прерывания, нажмите символ «СТОП».

После данного действия символ «СТОП» изменится на символ «СТАРТ». Если в течении 60 секунд пользователь снова не включит программу, то программатор перейдет в режим «Часы». В каждый момент работу программатора можно прервать нажатием символа . В результате этого действия также выйдем из рабочего экрана и перейдем к меню функции нагревания (уровень выше).

После того, как установится заданная температура в приготавливаемом блюде, раздастся звуковой сигнал. Серия сигналов будет повторяться в течение примерно 5 минут. На дисплее всё время будет

светиться установленная температура в камере духового шкафа, а также температура в зонде приготовления мяса. Мигает символ  а также подсветка дисплея.

Прервать звуковые сигналы окончания установленного времени можно нажатием на символ «ОК», после данного действия рабочий экран будет выглядеть так, как перед включением программы.

### Пример включения готовой программы без предварительного нагревания духового шкафа

После остановки прокрутки в разделе «Птица», нажмите пальцем на выбранный раздел и перейдите к подменю с отдельными подразделами: «Курица», «Утка», «Гусь», «Индюк». После выбора, например, подраздела «Курица», подтвердите выбор, включится рабочий экран, как показано ниже.



После включения рабочего экрана в окне «Вес» появится вес по умолчанию.

Если этот вес соответствует для приготавливаемого вами блюда, то можно включать программу.

Если надо вес изменить, то нажмите на окно «Вес» в границах красной рамки. После данного действия включится окно «Установка веса», как показано ниже.



Если в течении 10 секунд вы не установите необходимого веса и не подтвердите выбор, то программатор автоматически перейдёт в рабочее окно с предыдущим показанием веса. Можно немедленно выйти из окна «Установка веса», нажав символ «Возврат» ↶.

Пользуясь ползунком и символом +/\_, установите необходимый вес в границах, обозначенных для данного продукта, с разрешением 0,1 кг. После установки необходимого веса, подтвердите его значение, нажимая на «ОК». После данного действия, программатор закроет окно «Установка веса» и вернётся к рабочему экрану, на котором установлен актуальный вес.

Если в течении 60 секунд вы не осуществите выбор какой-либо функции, программатор автоматически перейдёт в режим «Часы». Можно немедленно выйти из подраздела «Курица» и перейти в раздел «Птица», готовые программы, далее – к главному меню и в режим «Часы», нажав символ «Возврат» ↶.

Программа начнёт работать после нажатия на символ «СТАРТ» и будет связана с включением охлаждающего двигателя, освещения, двигателя термоуиркуляции, нагревателя гриля, а также двигателя вертела. На экране окно «Вес» изменится на окно «Время окончания», в котором отражено время, оставшееся до конца приготовления курицы, с полосой внизу, отражающей отсчёт времени.



В каждый момент можно ввести изменения установки температуры в камере духового шкафа или установки времени окончания процесса приготовления, но введение каких-либо изменений приведёт к тому, что программа перестанет быть готовой программой. Если ввести изменения в установки температуры или времени в программатор, то надпись «Курица» изменится «Турбо – гриль», а символ курицы в левом верхнем углу рабочего окна заменится на символ турбо-гриля.

В каждый момент можно прервать (закончить) процесс, нажав символ «СТОП». Если в течение следующих 60 секунд после нажатия символа «СТОП», вы не осуществите выбор какой-либо функции, то программатор автоматически перейдёт в режим «Часы».

После истечения времени, установленного соответственно весу курицы («Список готовых программ»), раздастся звуковой сигнал. Серия сигналов будет повторяться в течении примерно 5 минут. На дисплее всё время будет показана установленная в камере духового шкафа температура и время окончания процесса. Мигает символ ⚡ и подсветка экрана.

Прервать сигнализацию окончания установленного процесса можно, нажав на «ОК» или на экран в любом месте. После данного действия рабочий экран выглядит так, как перед включением программы.

## ЭКСПЛУАТАЦИЯ

### Пример включения готовой программы с предварительным разогревом духового шкафа.

После остановки прокрутки в разделе «Тесто», нажмите пальцем на выбранный раздел, перейдите к подменю с отдельными подразделами: пироги, выпечка и песочное тесто, выпечка с фруктами, сырный пирог, руляда, бисквит, кексы, печенье, хлеб. После выбора, например, подраздела «руляда», подтвердите выбор, включится рабочий экран, как показано ниже с неактивным временем работы (окно времени – дымчатое) с показаниями времени: 00:10.



После нажатия символа «СТАРТ», программа начнёт работать и включится охлаждающий двигатель, освещение, двигатель и нагреватель термоциркуляции.

Окно времени с запрограммированным временем 10 минут неактивно. Всё время мигает надпись «разогрев духовки» - духовка находится в предварительной стадии разогрева до температуры 200 °С. После достижения в духовке установленной температуры 200 °С раздастся звуковой сигнал, надпись «Разогрев духовки» изменится на «Духовка нагрета». Поместите блюдо в духовой шкаф и нажмите «СТАРТ». Окно с установленным временем 0:10 с этого момента будет активным.

Серия сигналов будет повторяться каждые 3 секунды в течении около 5 минут, на

протяжении всего времени в камере духового шкафа будет поддерживаться температура 200 °С.

Чтобы начать основную программу, разместите блюдо в духовом шкафу, закройте двери и нажмите символ «СТАРТ».

После данного действия рабочий экран будет выглядеть так, как показано ниже:



В течении всего времени в духовке поддерживается установленная температура, на табло дисплея в рабочем окне вместо «ВРЕМЯ РАБОТЫ» появится надпись «ВРЕМЯ ОКОНЧАНИЯ», будет светиться время окончания процесса, а на линейке - индикаторе истечения времени показан отсчёт запрограммированных 10 минут.

В каждый момент можно ввести изменения в установки температуры в духовом шкафу или установки времени работы, но введение каких-либо изменений приведёт к тому, что программа перестанет быть готовой программой. Изменение установок температуры или времени работы и их введение в программатор приведёт к тому, что надпись «Руляда» изменится на надпись «Конвекционный», а символ руляды в левом верхнем углу рабочего окна изменится на символ конвекционной функции.

Окончить работу (нагревание) либо прервать процесс работы можно нажав

## ЭКСПЛУАТАЦИЯ

---

символ «СТОП». После данного действия символ «СТОП» изменится на «СТАРТ». Если в течении 60 секунд вы повторно не включите программу, то программатор перейдёт в режим «Часы». В каждый момент работу программатора можно прервать, нажав символ «Возврат» . Это также приведёт к выходу из рабочего экрана и переходу к меню «Тесто» (уровень выше).

После окончания установленного времени работы, раздастся звуковой сигнал. Серия сигналов будет повторяться около 5 минут. На табло дисплея всё время будет показан уровень температуры в камере духового шкафа и время окончания процесса, мигает символ  и подсветка дисплея. Для того, чтобы прервать сигнализацию окончания установленного процесса, нажмите символ «ОК». После данного действия рабочий экран будет выглядеть так, как перед включением программы.

# ЭКСПЛУАТАЦИЯ

---

## Готовые программы

### 1. Мясо

- свинина
- говядина
- телятина
- ягнятина

### 2. Птица

- курица
- утка
- гусь
- индюк

### 3. Пицца

- тонкий низ
- толстый низ
- замороженная

### 4. Замороженные продукты

- рыба
- лазанья
- картофель - фри

### 5. Тесто

- пироги, выпечка, песочное тесто
- пироги и другая выпечка в фруктами
- пирог «Сырник»
- руляда
- бисквит
- кексы
- печенье
- хлеб

### 6. Запекание в низкой температуре

- филе из говядины с кровью
- филе из говядины среднезапеченное
- рулет из говядины
- шейное мясо свинины
- жаркое из свинины
- жаркое из говядины
- жаркое из говядины с кровью
- грудка индюка

- отбивная из свинины
- телятина

### 7. Дополнительные программы

- рост теста
- сушка
- поддержание тепла
- подогрев тарелок
- пастеризация

# ЭКСПЛУАТАЦИЯ

## Главное меню \ программы пользователя

После остановки прокрутки в разделе «Программы пользователя», нажимаем пальцем на выбранный раздел, переходим в меню с 20 программами, которые можно подбирать согласно с потребностями пользователя.

Можно выбрать данный раздел другим способом: когда прокрутка остановится, нажать на кнопку «ОК».

### Действие программы пользователя

После остановки прокрутки в разделе одной из 20 программ, нажмите пальцем на выбранную программу, включится рабочий экран так, как показано ниже (с установками по умолчанию для всех программ: Программа 1 – Программа 20 + раздел «Издание»): конвенциональная функция, температура 180 °С, время работы 00:30.



Если в течении 60 секунд вы не включите программу, нажимая на символ «СТАРТ» либо не введёте изменения установок времени работы или температуры, то программатор автоматически перейдёт в режим «Часы». Можно немедленно выйти из рабочей программы, нажав на символ «Возврат» (↶). После того, как программа начнёт работать, символ «СТАРТ» заменится на «СТОП».

Действие программы начинается от нажатия «СТАРТ» и включает также охлаждающий двигатель, освещение, верхний и нижний нагреватели. В окне «Время готовой программы» надпись «ВРЕМЯ РАБОТЫ» изменится на «ВРЕМЯ ОКОНЧАНИЯ», а также, соответственно, время 00:30 заменится на время окончания. Истечение времени показано на линейке - индикаторе внизу.

После окончания запрограммированного времени, раздастся звуковой сигнал. Серия сигналов будет повторяться около 5 минут.

На табло дисплея всё время будет показана установленная температура в камере духового шкафа, а также время окончания процесса. Мигает символ (⏸) и подсветка дисплея.

Прервать звуковые сигналы окончания установленного процесса можно, нажав символ «ОК». После данного действия рабочий экран будет выглядеть так, как перед включением программы.

Во время работы программы возможно введение изменений установок температуры или времени. Введение новых установок времени или температуры в программатор приведёт к тому, что надпись «Программа 1» или другое название, запрограммированное пользователем, будет изменена на новую функцию нагревания, которая предназначена для запрограммированной функции нагревания. Изменится также символ в левом верхнем углу (с символа поварского колпака на запрограммированную функцию нагревания).

# ЭКСПЛУАТАЦИЯ

## Установки в программах пользователя

После остановки прокрутки в группе «Программы пользователя» в разделе «---» (иконка 21 – первая слева от «Программа 1»), нажимаем пальцем на выбранный раздел, переходим таким образом к прокрутке 20-ти программ, которые можно устанавливать, надпись сверху рабочего экрана - «Режим установок».

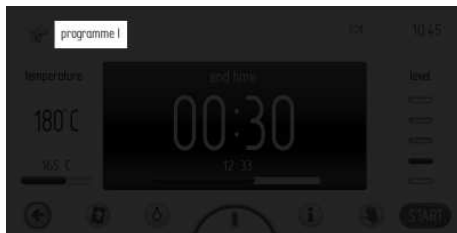

Рабочий экран в режиме установки будет притемнённым, кроме фрагмента, который программируем. Очередность программируемых элементов обозначены номерами выше.

После нажатия на символ в левом верхнем углу [ 1 ], включится прокрутка с нагревательными функциями. После выбора соответствующей функции, подтвердите выбор идентично, как при выборе функции нагревания, с той только разницей, что после выбора данной функции, программатор вернётся в окно «Режим установок». Будет светиться окно названия программы.

После нажатия на название программы [ 2 ], включается окно с клавиатурой для введения названия программы. После введения названия программы, подтвердите это символом «ОК». В каждый момент можно выйти из окна, в котором вписываются названия программ, нажимая символ «Возврат».



После остановки прокрутки и подтверждения названия программы, программатор возвращается в окно «Режим установок».

Освещено окно температуры. После нажатия на температуру [3] включится окно установки температуры. После установки необходимой температуры подтвердите её, нажимая символ «ОК».

На экране светится окно времени. После нажатия на окно времени [4] активным останется окно установки времени. После установки необходимого времени подтвердим его, нажав символ «ОК».

На экране продолжает светиться окно с показателем уровня запекания.

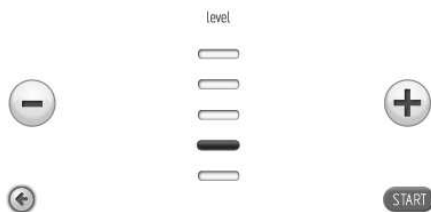

# ЭКСПЛУАТАЦИЯ

После нажатия на окно уровня, включается окно «Установка уровня запекания», как показано ниже. Необходимый уровень устанавливаем нажимая на +/- . Установку необходимого уровня работы подтверждаем нажатием символа «ОК».



По истечении 2 секунд от момента появления надписи «Установка закончена», программа автоматически вернётся к прокрутке «Программы пользователя».

## Главное меню \ чистка

После остановки прокрутки в разделе «Чистка», нажмите пальцем на выбранный раздел, таким образом перейдём к экрану рабочей чистки. Можно выбрать раздел «Чистка» другим способом: когда прокрутка задержится, нажмите «ОК».



Есть следующие установки для функции «Чистка»: функция нагревания – включен нижний нагреватель + включен верхний нагреватель, температура 90 °С, время работы 00:30.

Если в течении 60 секунд пользователь не включит программы символом «СТАРТ», то программатор автоматически перейдёт в режим «Часы». Немедленно выйти из рабочей программы можно, нажав символ «СТАРТ». После включения программы надпись «СТАРТ» изменится на «СТОП». Немедленно выйти из рабочей программы можно, нажав символ «Возврат».

Вылив на дно камеры духового шкафа 0,5 л воды, закройте двери и ключите программу, нажав на «СТАРТ».

Включение программы также связано с включением охлаждающего двигателя, освещения и включены верхний и нижний нагреватели. В окне времени готовой программы надпись «ВРЕМЯ РАБОТЫ» изменится на «ВРЕМЯ ОКОНЧАНИЯ». Также время с 00:30 изменится на время окончания, а отсчёт времени будет показан на линейке-индикаторе внизу табло дисплея.

По окончании запрограммированного времени появится звуковой сигнал. Серия звуковых сигналов будет повторяться около 5 минут.

На табло всё время показана установленная температура в камере духового шкафа и время окончания процесса, мигает символ и табло дисплея.

Прервать сигнализацию окончания работы установленного процесса можно, нажав «ОК». После данного действия рабочий экран выглядит, как перед включением программы.

# ЭКСПЛУАТАЦИЯ

## Главное меню \ актуализация программ

После остановки прокрутки в разделе «Актуализация программ», нажмите пальцем на выбранный раздел, перейдите к рабочему экрану «Актуализация программ». Можно выбрать данный раздел другим способом: когда прокрутка остановится, нажмите на «OK».



Если в течении 120 секунд пользователь не вложит USB-флеш-накопитель в гнездо USB духового шкафа и не нажмёт символ «Далее», программатор автоматически перейдёт в режим «Часы». Можно немедленно выйти из окна «Актуализация программ», нажав символ «Возврат» . Далее следует действовать согласно с информацией показанной на дисплее программатора.

### 1. Проверка данных на USB-флеш-накопителе

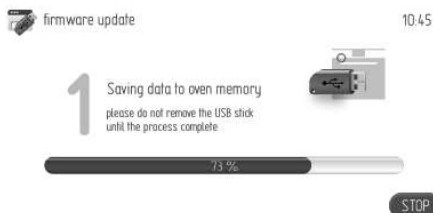

### 2. Информационные экраны к первому этапу актуализации программ



### 3. Этап второй – перенесение USB-флеш-накопителя в компьютер и копирование на него необходимых файлов .



## ЭКСПЛУАТАЦИЯ

4. Третий этап – перенесение программ с USB-флеш-накопителя в программную память духового шкафа.



5. Информационный экран к третьему этапу актуализации программного обеспечения.

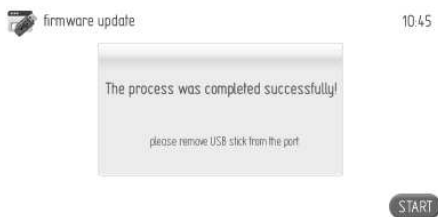

### Главное меню \ показ фотографий

После остановки прокрутки в разделе «Показ фотографий», нажмите пальцем на выбранный раздел, перейдите к подменю со следующими подразделами: выбор альбома фотографий, режим показа фотографий, скорость показа фотографий, актуализация показа, актуализация фотографий.

Выберите один из вышеназванных подразделов, нажмите пальцем на выбранный подраздел – он подсветится красным светом. Подтвердите выбор, нажимая «OK».



Если в течении 60 секунд вы не сделаете и не подтвердите выбор какого-либо подраздела, то программатор автоматически перейдет в режим «Часы». Можно немедленно выйти из окна «Показ фотографий», нажав символ «Возврат».

# ЭКСПЛУАТАЦИЯ

## Главное меню \ показ фотографий \ выбор альбома

После выбора раздела альбома к подменю, доступны будут подразделы: от альбома 1 до альбома 5. После выбора одного из вышеназванных подразделов, включится рабочий экран с миниатюрами фотографий данного альбома, как показано ниже.



Одельные страницы (1–17) с миниатюрами фотографий можно прокрутить, передвигая палец по экрану дисплея. Если вы хотите посмотреть выбранную миниатюру фотографии на весь экран, дотроньтесь пальцем до экрана в границах данной миниатюры фотографии и придержите в течении 1 секунды. В результате данного действия выбранная фотография будет отображена на весь экран. Одновременно в левом нижнем углу будет светиться символ «Возврат» , нажав на который можно вернуться к предыдущему окну с миниатюрами. Такой же результат получим, нажимая пальцем в любом пункте экрана на фотографии.



Выбрать данный альбом для показа фотографий (в режиме активного показа фотографий) можно, нажав символ «OK» на рабочем экране с миниатюрами фотографий.

## Главное меню \ показ фотографий \ режим показа фотографий

После остановки прокрутки в разделе «Режим показа фотографий», нажмите пальцем на выбранный раздел, перейдите к рабочему экрану режима показа фотографий. Выбранный режим подсветится красным светом. Подтвердите выбор, нажимая на символ «OK».

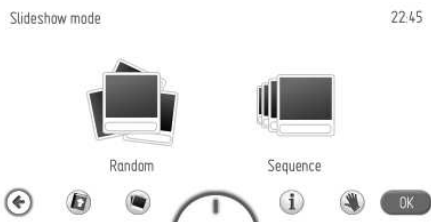

Если в течении 60 секунд вы не осуществите выбор, то программатор автоматически перейдет в режим «Часы». Можно немедленно выйти из раздела «Режим показа фотографий» и перейти в подраздел «Показ фотографий», далее – к главному меню и в режим «Часы», нажав символ «Возврат» .

## ЭКСПЛУАТАЦИЯ

### Главное меню \ показ фотографий \ скорость показа фотографий

После остановки прокрутки в разделе «Скорость показа фотографий», нажмите на выбранный раздел, это приведёт к рабочему экрану «Скорость показа фотографий». Можно другим способом выбрать раздел «Скорость показа фотографий», нажав при остановившейся прокрутке на символ «ОК».

Данное действие включит окно рабочей программы, как показано ниже.

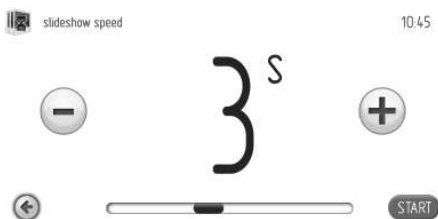

Если в течении 60 секунд пользователь не установит необходимой скорости показа фотографий и не подтвердит установки, то программатор автоматически перейдёт на уровень выше к подменю «Рамки фотографий».

Можно немедленно выйти из раздела «Скорость показа фотографий» и перейти в подраздел «Рамки для фотографий», далее – к главному меню и в режим «Часы», нажав символ «Возврат».

Для установки скорости показа фотографий воспользуйтесь ползунком и символом +/- . После установки необходимой скорости показа фотографий, необходимо подтвердить её, нажимая на символ «ОК». После данного действия программатор закрывает окно установки «Скорость показа фотографий» и возвращается на уровень выше к подменю «Рамки фотографий».

### Главное меню \ показ фотографий \ активация показа фотографий

После остановки прокрутки в разделе «Активация показа фотографий», нажимаем пальцем на выбранный раздел, таким образом перейдём к рабочему экрану данного раздела. Можно выбрать экран «Активация показа фотографий» другим способом: когда прокрутка остановится, нажмите на символ «ОК». Рабочий экран будет выглядеть так, как показано ниже:

slideshow activation



Чтобы активировать показ фотографий (показ фотографий в режиме «Часы»), выберите «Да, активирую». Выбранная активация подсветится красным светом. Подтвердите выбор, нажимая «ОК».

Если в течении 60 секунд вы не определитесь с выбором, программатор автоматически перейдёт в режим показа фотографий. Можно немедленно выйти из раздела «Рамки для фотографий» и перейти дальше к главному меню и в режим показа фотографий, нажав символ «Возврат». При активном показе фотографий - показ фотографий в режиме «Часы». Если вы хотите прервать показ фотографий и вернуться к функции «Часы», следует перейти снова в закладку «Активация» и прикоснуться к «Не активирую», затем подтвердите выбор, нажав символ «ОК». Если в течении 60 секунд вы ничего не выберите, программатор автоматически перейдёт в режим «Часы». Можно немедленно выйти из раздела «Показ фотографий» и перейти к главному меню и в режим «Часы», нажимая символ «Возврат».

# ЭКСПЛУАТАЦИЯ

## Главное меню \ показ фотографий \ обновление фотографий

После остановки прокрутки в разделе «Актуализация программ», нажмите пальцем на выбранный раздел, перейдите к рабочему экрану актуализации (обновления) программного обеспечения.

Можно выбрать раздел «Обновление фотографий» другим способом: когда прокрутка остановится, нажмите на «OK».



Если в течении 120 секунд вы не вставите USB-флеш-накопитель в порт USB духового шкафа и не нажмёте «OK», программатор автоматически перейдёт в режим «Часы». Можно немедленно выйти из окна «Актуализация программ», нажав на символ «Возврат».

Дальнейшие действия такие же, как при актуализации программ.

## Главное меню \ кулинарная книга

После остановки прокрутки в разделе «Кулинарная книга», нажмите пальцем на выбранный раздел, перейдите к подменю со следующими подразделами: мясо, птица, блюда итальянской кухни, тесто, рыба, вегетарианские блюда, региональные блюда, обновление кулинарной книги.

Можно выбрать раздел «Кулинарная книга» другим способом: когда прокрутка остановится, нажмите на символ «OK».



Если в течении 60 секунд вы не выберете никакого подраздела, то программатор автоматически перейдёт в режим «Часы». Можно немедленно выйти из окна «Кулинарная книга», нажав символ «Возврат».

Выбрав, например, подраздел «Итальянская кухня» и далее, например, пицца, откроется экран, как показано ниже с доступными рецептами.



Любой рецепт выбираем прикосновением пальца к строке, в результате чего покажется экран с рецептом. С помощью стрелок «Верх», «Низ» можем прокручивать список рецептов.

# ЭКСПЛУАТАЦИЯ

## Главное меню \ кулинарная книга \ обновление кулинарной книги

Выбрав раздел «Обновление кулинарной книги», нажмите пальцем на выбранный раздел, перейдите к рабочему экрану обновления кулинарной книги. Можно другим способом выбрать раздел «Обновление кулинарной книги»: когда прокрутка остановится, нажмите на «ОК».

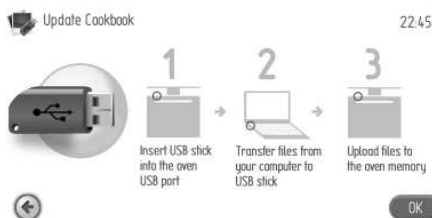

Если в течении 120 секунд вы не вставите USB-флеш-накопитель в порт USB духового шкафа и не нажмёте символ «Далее», то прoramматор автоматически перейдёт в режим «Часы».

Можно немедленно выйти из окна «Обновление программ», нажимая на символ «Возврат» ↶.

Дальнейшие действия буду такие же, как при обновлении программ.

## Инструкция обслуживания

После нажатия на символ ⓘ включится окно со списком содержания инстукции обслуживания.



Если в течении 60 секунд вы не выберите какой-либо раздел из перечня содержания инструкции обслуживания, программатор автоматически перейдёт в режим «Часы». Можно немедленно выйти из окна перечня содержания инструкции обслуживания, нажимая на символ «Возврат» ↶.

Выбрать любой раздел из перечня содержания можно, прикасаясь пальцем к данной строке, в результате чего откроется соответствующая страница инструкции обслуживания. Стрелками «Верх», «Низ» можем прокручивать страницы инструкции.

### Выпечка

- Рекомендуется выпекать пироги на поддонах, являющихся заводской комплектацией плиты,
- Выпечку можно производить в формах и на поддонах промышленного производства, которые ставятся на боковые направляющие. Для приготовления продуктов питания рекомендуется использовать поддоны черного цвета, поскольку они лучше проводят тепло и сокращают время приготовления,
- Не рекомендуется применять формы и поддоны со светлой и блестящей поверхностью при обычном нагревании (верхний и нижний нагреватели), применение такой посуды может привести к тому, что тесто не пропечется снизу,
- При использовании кольцевого нагревателя предварительный прогрев духовки не обязателен. Для прочих режимов, перед приготовлением продуктов духовку нужно разогреть,
- Перед тем, как вынуть пироги из духовки, нужно проверить их готовность при помощи палочки (которая должна остаться сухой и чистой),
- Рекомендуется оставить выпечку в духовке на 5 минут после ее выключения,
- Температура выпечки, приготовленной с использованием функции циркуляции температуры обычно на 20 -30 градусов ниже, чем при обычной выпечке (с применением нижнего и верхнего нагревателя),
- Параметры выпечки, приведенные в таблицах справочные, и могут меняться в соответствии с вашим опытом и вкусами,
- Если сведения в кулинарных книгах значительно отличаются от наших рекомендаций, просим руководствоваться настоящей инструкцией.

### Поджаривание мяса

- В духовке готовится мясо порциями более 1 кг. Порции, вес которых меньше, рекомендуется готовить на газовых горелках плиты,
- Для приготовления рекомендуется применять жаропрочную посуду, с ручками, не поддающимися воздействию высокой температуры,
- При приготовлении пищи на решетке или вертеле на самом низком уровне нужно разместить поддон с небольшим количеством воды,
- Минимум один раз, на этапе полуготовности, нужно перевернуть мясо на другую сторону, в процессе выпечки время от времени поливать мясо выделяющимся соком или горячей соленой водой, поливать мясо холодной водой не рекомендуется.

## ОБСЛУЖИВАНИЕ И УХОД

Аккуратность пользователя и поддержание духовки в чистоте и ее правильное содержание в значительной мере продлевают срок ее безаварийной работы. Перед чисткой духовку нужно выключить, обратив особое внимание на то, чтобы все ручки находились в положении „выключение“. Чистку можно производить только после того, как духовка остынет.

- Духовку следует чистить после каждого использования. При чистке включается освещение, что позволяет улучшить видимость внутри рабочего пространства.
- Камеру духовки надлежит мыть только теплой водой с добавлением небольшого количества жидкости для мытья посуды.
- **Чистка паром - Aqualytic**  
Способ действий описан в разделе „Меню / Чистка“.  
После окончания чистки - открыть дверцы духовки, внутри шкаф вытереть губкой или тряпкой, а затем умыть тёплой водой с жидкостью для мытья посуды.
- После мытья духового шкафа надо вытереть до полной сухости
- Для мытья и чистки поверхности духового шкафа применять мягкие тряпки, которые хорошо впитывают влажность.

**ВАЖНО!** После очистки и консервации нельзя применять никаких средств трущего свойства, острых чистящих предметов.

Для чистки фронтон корпуса следует применять только теплую воду с добавлением небольшого количества жидкости для мытья посуды или окон. Не применять чистящее молочко.

## ОБСЛУЖИВАНИЕ И УХОД

Духовки, обозначенные буквой **D**, оборудованы в легко вынимающиеся направляющие проводники (проволочные лесенки) противеней (и других вложений) духового шкафа. Для того, чтобы их вынуть для мытья, следует потянуть за элемент – зацепку, который находится впереди (Z1), затем отвести (отклонить) в сторону и вынуть с заднего элемента – зацепки (Z2). После мытья, чистые направляющие проводники поместить в крепёжных отверстиях духового шкафа, нажимательным движением вжать элементы – зацепки (Z1 и Z2) .

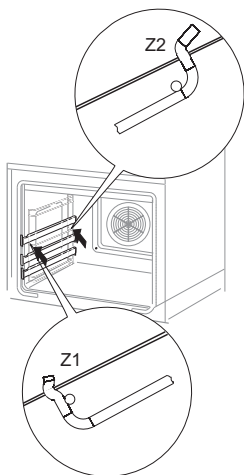

Духовки, обозначенные буквами **De**, оборудованы в нержавеющие телескопические (раздвижные) направляющие, прикреплённые к проволочным проводникам. Направляющие следует вынимать и мыть вместе с проволочными проводниками. Перед размещением на них противеней, следует их выдвинуть (если духовка нагрета, проводники надо выдвинуть, зацепив задним краем противеня за буфера, которые находятся в передней части проводников) и затем ввести вместе в противенем.

**Внимание!** Телескопические направляющие проводники нельзя мыть в посудомоечных машинах!

Снятие телескопических направляющих проводников

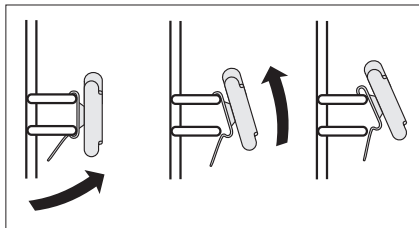

Как пользоваться телескопическими направляющими проводниками

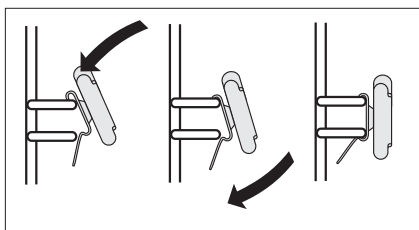

## ОБСЛУЖИВАНИЕ И УХОД

### Замена галогенной лампочки освещения духовки

Чтобы избежать поражения электрическим током, перед заменой галогенной лампочки, надо убедиться в том, что оборудование **ОТКЛЮЧЕНО**.

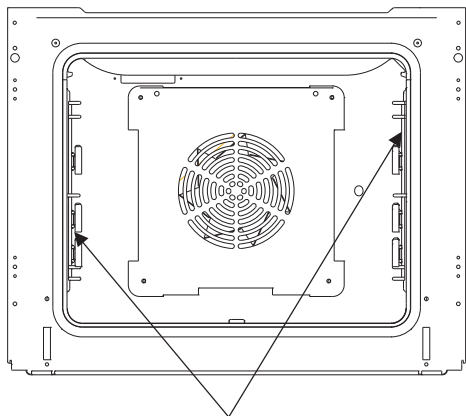

Освещение духовки

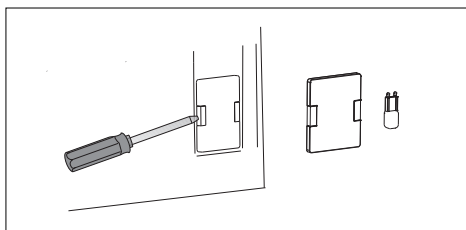

1. Отключить духовку от источника электрического напряжения.
2. Вынуть противень духовки.
3. Если духовка оборудована телескопическими проводниками, то следует вынуть их.
4. Применяя отвёртку, приподнять защепку осветительного плафона, снять его, умыть, тщательно вытереть насухо.
5. Вытянуть галогенную лампочку, вынимая её направляя вниз, применяя для этого тряпку или бумагу. В случае необходимости, галогенную лампочку надо заменить на новую G9  
- напряжение 230 V  
- мощность 25W
6. Точно разместить галогенную лампочку в месте её расположения.
7. Прикрепить осветительный плафон.

**Внимание!** Будьте внимательны, чтобы не дотрагиваться до галогенной лампочки непосредственно пальцами!

## Снятие дверцы

Для более удобного доступа к камере духовки и ее чистки можно снять дверцу. Для этого нужно ее открыть, поднять предохранитель, находящийся в петле (рис. А). Дверцу слегка прикрыть, приподнять и выдвинуть вперед. Для установки дверцы в плиту повторить действия в обратной последовательности. При установке следует обратить внимание на правильное совмещение частей петли. После установки дверцы духовки нужно обязательно опустить предохранитель. В противном случае, при попытке закрытия дверцы могут быть повреждены петли

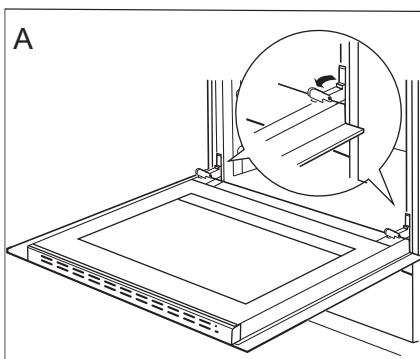

*Отодвинуть предохранители петель*

## Снятие внутреннего стекла

1. С помощью плоской отвёртки зацепить и выдвинуть верхнюю планку дверей, осторожно приподнять её по бокам (рис. В)
2. Вынуть (вытянуть) планку верхних дверей, как показано на рисунке (рис. В и С)

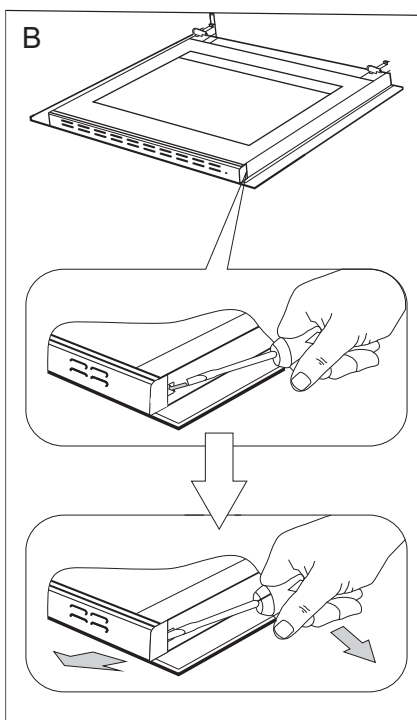
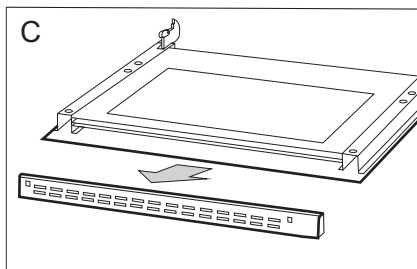

## ОБСЛУЖИВАНИЕ И УХОД

3. Внутреннее стекло вынуть из крепления (в нижней части дверцы). Вынуть среднее стекло. (рис. D).
4. Помыть стекло теплой водой с небольшим количеством чистящего средства.

Чтобы установить стекло, следует поступать в обратной очередности. Гладкая часть стекла должна находиться сверху.

**Внимание! Не следует вдавливать верхнюю планку одновременно с обеих сторон дверей.** Для того, чтобы правильно установить верхнюю планку дверей, следует сначала приложить левый конец планки к дверям, а правый её конец размазать вдавливающим движением до момента звука «защёлкивания». Затем, с левой стороны так же вдавить планку до момента звука «защёлкивания».

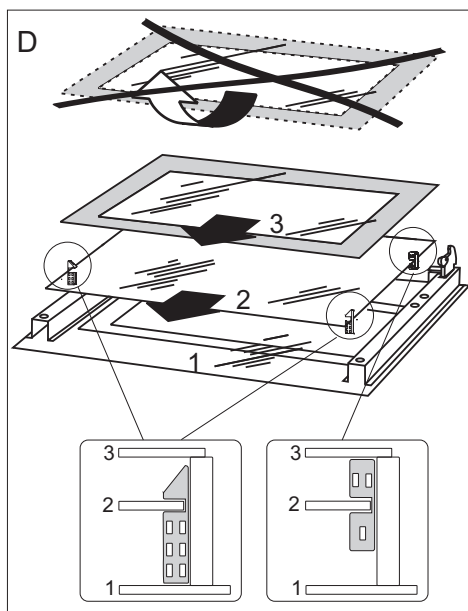

Снятие внутреннего стекла

### Периодический осмотр

Помимо действий, необходимых для поддержания духовки в чистоте, следует:

- проводить периодические проверки работы элементов управления и рабочих групп плиты. После истечения гарантийного срока, минимум раз в два года, следует производить осмотр технического состояния плиты в сервисном центре,
- устранять выявленные эксплуатационные дефекты,
- при необходимости провести замену вышедших из строя деталей и узлов

### Внимание!

Все ремонтные и регулировочные работы должны производиться соответствующим сервисным центром или мастером, имеющим необходимую квалификацию и допуск.

## ПОВЕДЕНИЕ В АВАРИЙНЫХ СИТУАЦИЯХ

В каждой аварийной ситуации следует:

- Выключить рабочие системы духового шкафа,
- Отключить электропитание,
- Обратиться в ремонтный сервис,
- Некоторые мелкие неисправности пользователь может направить самостоятельно, руководствуясь указаниями, которые поданы в таблице ниже. Прежде, чем вы обратитесь в отдел обслуживания клиента или ремонтный сервис, следует проверить следующие пункты из данной таблицы:

Проблема	Причина	Действия
1.Оборудование не работает	Прервана подача электропитания	П р о в е р и т ь предохранитель домашней электропроводки , перегоревший заменить
2.Не работает освещение духового шкафа	Ослаблена или повреждена лампочка	Заменить перегоревшую лампочку (смотрите раздел «Чистка и техническое обслуживание»)
3.На экране – символ E0	О ш и б к а д а т ч и к а температуры	Смотрите раздел «Обслуживание прогамматора» Главное меню\ установки \ сервис
4.На экране – символ E1	Ошибка датчика зонда приготовления мяса	Смотрите раздел «Обслуживание прогамматора» Главное меню\ установки \ сервис
5.Включается сенсорный экран	Включена индукционная плита, вмонтированная над духовым шкафом	Включить блокировку экрана (ключ), смотрите раздел «Специальные функции программатора

## ТЕХНИЧЕСКИЕ ДАННЫЕ

Производитель	Hansa
Маркировка типа	BOE16*, BOEW6*
Класс энергоэффективности <sup>1)</sup>	A
Потребление электроэнергии <sup>2) 3)</sup>	0,97 кВт-ч ☐ 0,89 кВт-ч ☒
Рабочий объем духовки <sup>4)</sup>	66 л
Размер духовки <sup>5)</sup>	Большой
Время, необходимое на приготовление стандартного блюда <sup>2) 3) 4)</sup>	44 мин. ☐ 43 мин. ☒
Уровень шума	51 дБ
Максимальная площадь приготовления <sup>4)</sup>	1280 см <sup>2</sup>
Размеры духовки (выс. / шир. /глуб.)	595 x 595 x 575 мм
Вес	36 кг
Номинальное напряжение	230В ~50 Гц
Номинальная мощность	3,1 кВт
Верхний тэн+нижний	2,0 кВт
Гриль + верхний тэн	2,9 кВт
Термоцикл	2,0 кВт
Термоцикл+нижний тэн	3,1 кВт

<sup>1)</sup> Класс энергетической эффективности в диапазоне от А (более эффективна) до G (менее эффективна)

<sup>2)</sup> Для функции нагрева с естественной конвекцией или принудительной циркуляцией воздуха, если таковая предусмотрена

<sup>3)</sup> При стандартной нагрузке

<sup>4)</sup> согласно EN 50304

<sup>5)</sup> размер в соответствии с делением: „малый” (12...34 л), „средний” (35...64 л), „большой” (65 л и более)



**Амика Вронки С.А  
Ул. Мицкевича, 52  
64-510 Вронки, Польша  
Тел. (+48) 67 25 46 100  
Факс (+48) 67 25 40 320**

---