

BHC6*

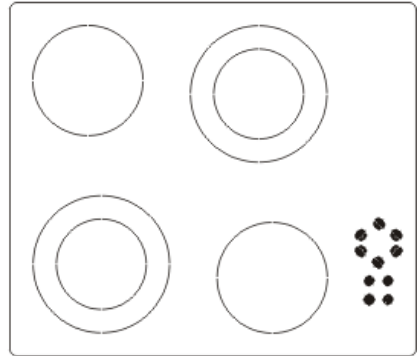

(RU) РУКОВОДСТВО ПО ЭКСПЛУАТАЦИИ.....	2
(RO) INSTRUCȚIUNI DE UTILIZARE.....	25

УВАЖАЕМЫЙ ПОКУПАТЕЛЬ,

Плита «Hansa» объединяет в себе такие качества, как исключительная простота эксплуатации и стопроцентная эффективность. После прочтения инструкции у Вас не возникнет затруднений по обслуживанию плиты.

Плита, при выпуске с завода, перед упаковкой была тщательно проверена на специальных стендах на предмет безопасности и работоспособности.

Просим Вас внимательно прочесть инструкцию по эксплуатации перед включением устройства. Следование изложенным в ней указаниям предотвратит неправильное пользование плитой.

Инструкцию следует сохранить и держать в легко доступном месте. Во избежание несчастных случаев необходимо последовательно соблюдать положения инструкции по эксплуатации.

Примечание !

Установку следует обслуживать чуть только после прочтения и присвоения содержания настоящего руководства.

Установка спроектирована исключительно для варки блюд. Несоответствующее ее применение (напр. для отопления помещений) может быть опасным.

Изготовитель оставляет за собой право на введение изменений, не влияющих на действие установки.

СОДЕРЖАНИЕ

Основные сведения	2
Примечания по безопасности	4
Как экономить энергию	5
Снятие упаковки.....	6
Устранение изношенных устройств.....	6
Описание изделия	7
Установка	9
Приключение плиты к электропроводке.....	10
Указания для электромонтажника.....	10
Обслуживание	11
До первоначального пуска.....	11
Подбор соответствующей посуды для варки.....	12
Панель управления.....	13
Включение нагревательной плиты.....	13
Включение нагревательного поля.....	13
Двойное нагревательное поле.....	14
Установка степени мощности разогрева.....	14
Система автоматической редукиции дозирования мощности нагрева.....	14
Полное отключение нагревательной плиты.....	15
Отключение одного нагревательного поля.....	15
Функция блокировки.....	15
Блокировка нагревательной плиты.....	16
Снятие блокировки нагревательной плиты.....	16
Индикатор остаточного нагрева плиты.....	16
Ограничение продолжительности работы.....	17
Функция таймера.....	17
Уход и очистка	18
Аварийные ситуации	20
Технические данные	22
Условия гарантии	23

ПРИМЕЧАНИЯ ПО БЕЗОПАСНОСТИ

- До первоначального пуска керамической нагревательной плиты, следует прочитать руководство по обслуживанию. Таким образом, мы сохраняем безопасность и избегаем аварии установки.
- В случае, если керамическая плита используется в непосредственной близости от радиоприемника, телевизора или другого эмитирующего устройства, следует проверить правильность действия управляющего пульта керамической плиты.
- Плиту должен подключить квалифицированный электромонтажник.
- Не следует устанавливать плиту вблизи холодильных установок.
- Мебель, в которой установлена плита, должна быть стойкой против температуре ок 100° С. Это касается облицовок, кромок и поверхностей изготовленных из пластмасс, клеев и лаков.
- Плиту следет употреблять, исключительно после ее встройки в шкафчик. Таким образом, мы избегаем возможности соприкосновения к токопроводящим частям.
- Ремонт электроустановок могут производить исключительно специалисты. Некачественны ремонт, вызывает серьезную опасность для потребителя.
- Установка отключается от электропроводки только после отключения плавкого предохранителя или изъятия вилки из штепсельной розетки.
- Необходимо обратить внимание на то, чтобы дети не играли с плитой. Дети могут стянуть с нее кастрюли с горячим содержимым и ошпариться.
- Настоящее устройство не предназначено для эксплуатации лицами с ограниченной физической, сенсорной или психической способностью (в том числе детьми) или лицами с отсутствием опыта или знания устройства, разве что это осуществляются под надзором или в соответствии с руководством по эксплуатации устройства, переданной лицами, ответственными за их безопасность.
- Установленный индикатор остаточного нагрева показывает, что плита включена или еще остается горячей.
- В случае установки штепсельной розетки вблизи нагревательного поля, следует обращать внимание на то, чтобы питательный провод плиты, не соприкасался с нагретыми местами.
- В случае применения масел и жиров, не следует оставлять плиту без надзора, ибо угрожает это пожаром.
- Не следует употреблять посуду из пластмасс и алюминиевой фольги, ибо они расплавляются под влиянием высокой температуры и могут повредить плиту.
- На разогретое нагревательное поле, не должен попадать сахар, лимонная кислота, соль и пр.
- В случае если на горячую плиту попадут сахар или пластмасса, ни в коем случае не следует отключать плиту, а лишь соскрести их острым скребком. Хранить руки от ожога.
- В случае употребления керамической плиты, следует применять исключительно горшки и кастрюли с плоским днищем, лишённые острых кромок и задигов, ибо в противном случае, могут возникнуть устойчивые царапины на плите.
- Нагревательная поверхность керамической плиты стойкая против термического удара. Она не чувствительна ни к холоду, ни к теплу.
- Не следует спускать на плиту тяжелые предметы. Точечный удар напр. от падения бутылочки с приправами, может привести к трещинам и отслоениям керамической плиты.
- Через поврежденные места, кипящие блюда, могут попасть на находящиеся под напряжением элементы керамической плиты.

ПРИМЕЧАНИЯ ПО БЕЗОПАСНОСТИ

- В случае обнаружения поломок, ушибов и трещин керамической плиты, следует немедленно отключить плиту от сети. Для этого, следует отключить плавкий предохранитель или изъять вилку из штепсельной розетки. Затем, следует обратиться в сервис.
- Следует соблюдать указания по уходу и очистке керамической плиты. В случае несоответствующей ее эксплуатации, не действует гарантия.
- Не следует употреблять поверхность плиты в виде доски для резки или рабочего стола.
- Не рекомендуется укладка на поверхности кухонной плиты металлических предметов таких как ножи, вилки и крышки, ибо они разогреваются.
- Не следует встраивать кухонную плиту над печкой без вентилятора, над посудомоечной машиной, холодильником, фризером или стиральной машиной.

КАК ЭКОНОМИТЬ ЭНЕРГИЮ



Тот кто соответствующим образом пользуется электроэнергией, не только сохраняет домашний бюджет, но также сознательно действует в пользу окружающей среды. Поэтому,

поможем Вам экономить электроэнергию ! Это можно делать следующим образом :

• Применение соответствующей посуды для варки

Горшки с плоским и толстым дном, позволяют экономить до 1/3 электроэнергии. Следует помнить о крышке, в противном случае, потребление энергии возрастает вчетверо !

• Подбор посуды, соответствующей поверхности нагревательного поля

Посуда для варки в ни коем случае не должна быть меньше нагревательного поля.

• Уход за чистой нагревательных полей и днищ горшков

Загрязнения препятствуют передаче тепла – сильно пригоревшие загрязнения можно устранить лишь только при помощи средств значительно засоряющих окружающую среду.

• Не следует зря «заглядывать в горшки»

• Своевременное отключение и использование остаточного тепла

В случае длительного варки, следует выключать нагревательные поля на 5-10 минут до завершения варки. Экономит это до 20% электроэнергии.

• Не встраивать плиту в непосредственной близости холодильников\фризеров.

Потребление ими электроэнергии чрезмерно возрастает.

РАСПАКОВКА

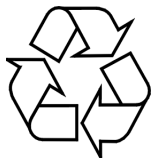

За время транспорта установка защищена от повреждений при помощи упаковки. После распаковки установки, просим Вас устранить элементы упаковки способом не угрожающим окружающей среде.

Все материалы примененные для упаковки, не вредят окружающей среде и полностью пригодны для возврата. Они обозначены соответствующим знаком.

Примечание ! Упаковочные материалы (полиэтиленовые мешочки, куски стиропора и пр.), следует держать издали от детей.

УСТРАНЕНИЕ ИЗНОШЕННЫХ УСТРОЙСТВ



По окончании срока использования данное устройство нельзя выбросить, как обычные коммунальные отходы, его следует сдать в пункт приема и переработки электрических и электронных устройств.

Об этом информирует знак, расположенный на устройстве, инструкции по эксплуатации и упаковке.

В устройстве использованы материалы, подлежащие повторному использованию в соответствии с их обозначением. Благодаря переработке, использованию материалов или иной формой использования отслуживших срок устройств вы внесете существенный вклад в сохранение окружающей среды.

Сведения о соответствующем пункте утилизации использованного оборудования вы можете получить в местной администрации.

ОПИСАНИЕ ИЗДЕЛИЯ

Описание плиты ВНС6*

Нагревательное поле –
заднее левое Ø145

Двойное нагревательное поле –
заднее правое Ø180/120

Двойное нагревательное поле –
переднее левое Ø180/120

Нагревательное поле –
переднее правое Ø145

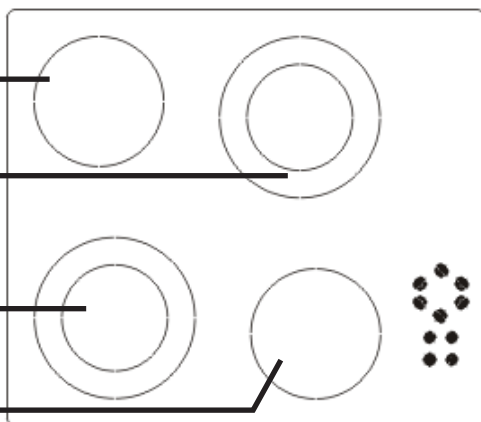

Пульт управления

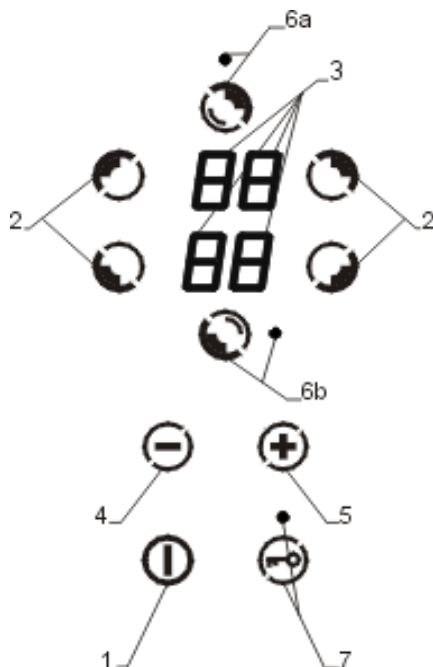

1. Главный сенсор
2. Сенсор выбора нагревательного поля
3. Индикаторы нагревательных полей
4. Сенсор минус
5. Сенсор плюс
- 6a. Сенсор двойного поля – заднего правого с диодом LED
- 6b. Сенсор двойного поля переднего левого с диодом LED
7. Сенсор ключ с сигнализационным диодом LED

ОПИСАНИЕ ИЗДЕЛИЯ

Описание плиты ВНС6*

Нагревательное поле –
заднее левое Ø145

Нагревательное поле –
заднее правое Ø180

Нагревательное поле –
переднее левое Ø180

Нагревательное поле –
переднее правое Ø145

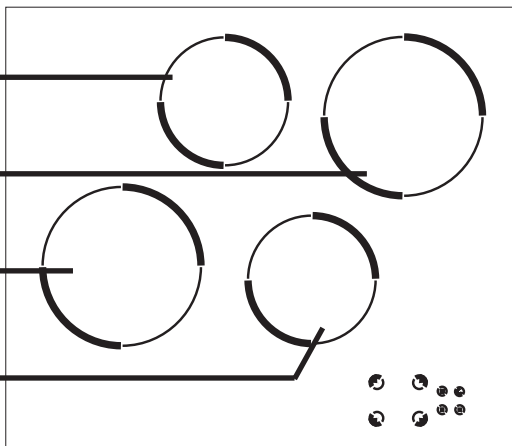

Пульт управления

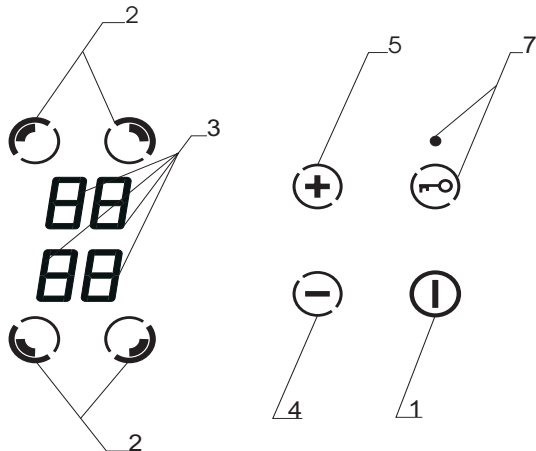

- 1 – главный сенсор
- 2 – сенсор выбора нагревательного поля
- 3 – индикаторы нагревательных полей

- 4 – сенсор минус
- 5 – сенсор плюс
- 7 – сенсор «ключ» с диодом LED

УСТАНОВКА

Установка плиты ВНС6*,

- подготовить место (отверстие) в настольной плите мебели по размерам, приведенным на монтажном чертеже (рис. А)
- минимальное расстояние, которое следует установить между нижним кожухом плиты и полкой, составляет 80 мм
- слегка привернуть крепёжные зажимы снизу плиты при помощи отвертки,
- подключить плиту при помощи провода питания по схеме электросоединений
- сечение провода подобрать в зависимости от мощности плиты (эту операцию должен произвести квалифицированный электромонтажник)
- очистить столешницу от пыли, вставить панель в отверстие и зажимы, затем крепко прижать к столешнице,

Рис. А

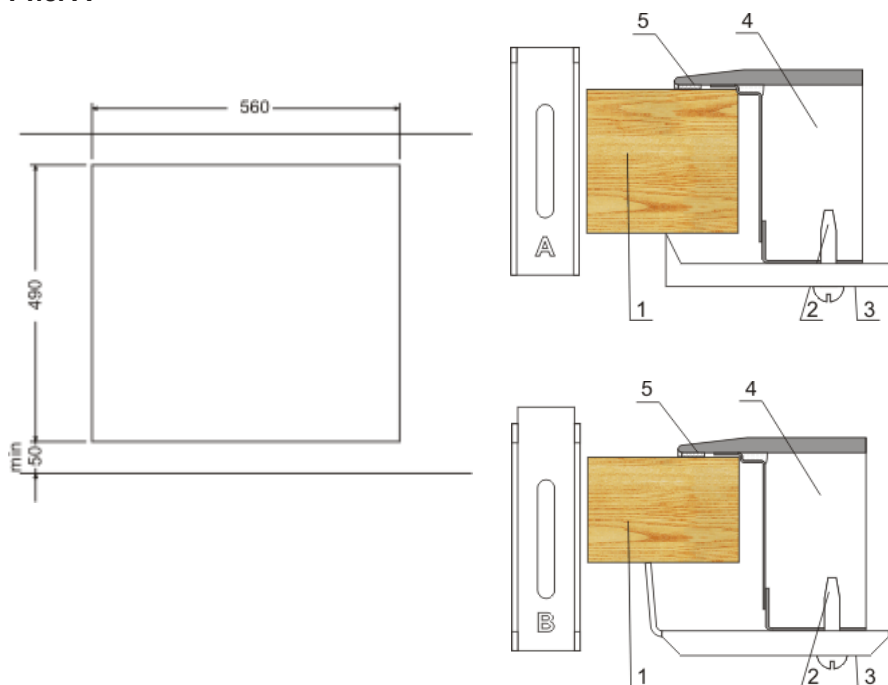

- 1 - столешница
- 2 - винт
- 3 - крепёжный зажим
- 4 - стеклокерамическая панель
- 5 - прокладка панели

УСТАНОВКА

▶ Приключение плиты к электропроводке

Примечание !

Плиту к электропроводке может подключить исключительно квалифицированный электромонтажник. Запрещено своевольное производство переделок или изменений в электропроводке.

▶ Указания для электромонтажника

Плита приспособлена изготовителем к питанию переменным трехфазным током (400 V 3N ~ 50 Hz). Приспособление плиты к питанию однофазным током (230 V) возможно после установки соответствующей перемычки на зажимной планке по приведенной схеме. Схема соединений установлена также в нижней части нижнего кожуха. Доступ к зажимной планке возможен после снятия крышки в нижнем кожухе. Следует помнить о соответствующем подборе питающего провода, учитывая вид соединения и номинальную мощность плиты

Питающий провод следует закрепить в оттяжке.

Примечание !

Следует помнить о необходимости подключения защитной цепи к зажиму на зажимной планке, обозначенному . Электропроводка, питающая плиту, должна быть защищена соответствующим образом и дополнительно, должна иметь соответствующий выключатель, способствующий отсеку тока в аварийной ситуации.

До подключения плиты к электропроводке, следует ознакомиться с информацией приведенными на заводском щитке и схеме соединений.

Примечание !

Электромонтажник обязан выдать пользователю «заявку о подключении нагревательной плиты к электропроводке» (приложение к гарантийной карте). Включение нагревательной плиты другим способом, может привести к ее повреждению.

УСТАНОВКА

СХЕМА ВОЗМОЖНЫХ СОЕДИНЕНИЙ			
<p>Внимание! Напряжение нагревательных элементов 230V</p>			
<p>Внимание! В случае любого из соединений защитный провод должен быть соединен с зажимом PE.</p>			
1	<p>При сети 230 V однофазное подключение с нулевым проводом, мостики соединяют клеммы 1-2-3, а также 4-5, защитный провод на PE.</p>	<p>1/N- ~</p>	HO5VV-F3G4
2	<p>При сети 400/230 V двухфазное подключение с нулевым проводом, мостики соединяют клеммы 2-3, а также 4-5, защитный провод на PE.</p>	<p>2/N- ~</p>	HO5VV-F4G2,5
3	<p>При сети 400/230 V трехфазное подключение с нулевым проводом, мостики соединяют клеммы 4-5, защитный провод на PE.</p>	<p>3/N- ~</p>	HO5VV-F5G1,5
<p>L1=R, L2=S, L3=T, N=клемма нулевого провода, PE=клемма защитного провода</p>			

Рекомендуемый тип соединительного провода

ОБСЛУЖИВАНИЕ

До первоначального пуска

- Сперва следует тщательно очистить кухонную плиту. С керамической плитой следует обращаться, как со стеклянной поверхностью.
- При первоначальном пуске, могут временно выделяться запахи и по этому, следует включить вентиляцию в помещении или открыть окно.
- Операции по обслуживанию следует произвести с соблюдением указаний по безопасности.

ОБСЛУЖИВАНИЕ

Керамическая нагревательная плита оборудована сенсорами, обслуживаемыми путем прикосновения пальца к обозначенным поверхностям.

Каждая перемена настройки сенсора, сопровождается звуковым сигналом.

Следует обращать внимание на то, чтобы во время включения и отключения и при установке степени мощности разогрева, **всегда нажимать только один сенсор**. В случае одновременного нажатия нескольких сенсоров (за исключением отключения нагревательного поля или таймера), система не учитывает введенных сигналов управления. В случае длительного нажатия, включает сигнал помехи.

Подбор соответствующей посуды для варки

Для кухонных керамических плит, имеются специально испытанные емкости для варки и жаренья. Следует соблюдать указания, приведенные их изготовителями.

Емкости (кастрюли) для варки имеющие алюминиевое или медное днище, могут оставлять металлические прокрашивания, трудно устранимые. Особенная осторожность, рекомендуется в случае эмалированных емкостей, которые после случайного выкипания содержимого, могут привести к неотвратимым повреждениям. Для оптимального потребления электроэнергии, оптимальной продолжительности варки и во избежание прижогов блюд вскипячиваемых на плите, следуют соблюдать следующие указания :

Днище кастрюли :

Кастрюли для варки \ жаренья должны иметь устойчивое плоское днище, ибо днище с острыми кромками, задирами и пригоревшими остатками блюд может поцарапать керамическую плиту и воздействовать на нее в виде абразивного материала !

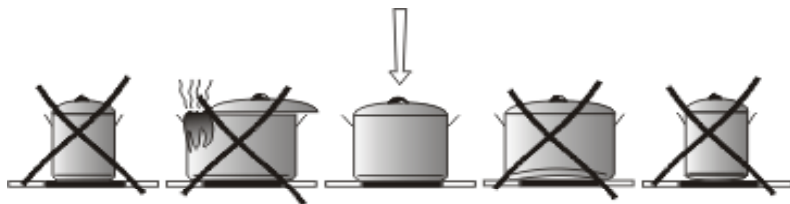

Величина кастрюли :

Диаметр поверхности основания кастрюль и горшков должен соответствовать, по возможности, точно диаметру нагревательного элемента плиты.

Крышки кастрюли :

Крышка кастрюли предотвращает утечку тепла и таким образом сокращает продолжительность нагрева и редуцирует потребление электроэнергии.

ОБСЛУЖИВАНИЕ

▶ Панель управления

После подключения плиты к электропроводке, слышен короткий акустический сигнал, после которого, возможен пуск керамической плиты.

Примечание !

Не следует ставить на поверхности сенсоров любые предметы (может произойти ошибочное вскрытие помехи). Обозначенные сенсоры, следует удерживать в постоянной чистоте.

Включение нагревательной плиты.

В случае отключения нагревательной плиты, все нагревательные поля отключены а индикаторы не светят.

Прикасаясь к главному сенсору (1), включаем плиту а на всех индикаторах нагревательных полей (3) высвечивается в протяжении 10 секунд - “0”. Теперь, возможна установка требуемой дозировки мощности нагрева при помощи сенсора (+) (5) и сенсора (-) (4), набирая заранее кнопку выбора нагревательного поля (**см. Настройка дозировки мощности нагрева**).

В случае если в течение 10 секунд, не сработает любой из сенсоров, тогда нагревательная плита отключится.

В случае включения защиты от детей, невозможно включение нагревательной плиты (**см. Снятие блокировки нагревательной плиты**).

Включение нагревательного поля

В случае когда нагревательная плита включена при помощи главного сенсора (1), возможно обслуживание нагревательного поля следующим образом :

1. Набрать требуемое нагревательное поле при помощи сенсора выбора нагревательного поля (2). Присвоение сенсоров, отвечает распределению нагревательных полей.
2. При помощи сенсора «+» (5) или сенсора «-» (4) устанавливаем требуемую мощность нагрева.
3. Для перемены настройки нагревательной мощности, вновь, как в п. 1, сперва набираем требуемое нагревательное поле при помощи сенсора набора нагревательного поля (2), а затем, устанавливаем требуемую мощность нагрева «+» (5) или сенсора «-» (4).

В случае, если в протяжении 10 с после включения, не будет перенастроен любой из сенсоров, отключится нагревательное поле.

Нагревательное поле включено, когда мигает цифра на индикаторе, что обозначает готовность поля к настройке мощности разогрева.

ОБСЛУЖИВАНИЕ

Двойное нагревательное поле

Внешнее дополнительное нагревательное поле можно включить, нажимая сенсор двойного поля (6a, 6b). Включение этого поля сигнализируется включением красного контрольного диода дополнительного нагревательного поля (6a, 6b).

Для отключения внешнего дополнительного поля, следует вновь нажать сенсор двойного поля (6a, 6b).

Примечание ! Дополнительное нагревательное поле можно включить только тогда, когда работает центральное нагревательное поле.

Настройка мощности разогрева

Для установки степени мощности нагрева, сперва следует набрать при помощи сенсора набора нагревательного поля (2) требуемое нагревательное поле. Затем, при показании на индикаторе нагревательного поля «0» (3) и мигания цифры, возможна установка требуемой мощности нагрева при помощи сенсора «+» (5) или сенсора «-» (4). Если не требуется срабатывание системы автоматической редукции мощности нагрева, начинаем набор мощности нагрева до достижения сенсора «+» (5). Затем, можно постепенно повышать мощность нагрева, путем воздействия на сенсор «+» (5) или редуцировать мощность нагрева путем воздействия на сенсор «-» (4).

Если же требуется варка с использованием автоматической системы редукции мощности нагрева, тогда следует начать подбор мощности нагрева, применяя сенсор «-» (4) (см. Система автоматической редукции мощности нагрева).

Система автоматической редукции мощности нагрева.

Каждое нагревательное поле оборудовано системой автоматической редукции мощности нагрева. В случае ее срабатывания, данное нагревательное поле включено с полной мощностью на продолжительность, зависящую от выбранной степени нагрева для варки, а затем оно автоматически переключается на эту степень мощности нагрева.

Пуск системы автоматической редукции мощности нагрева, происходит при помощи сенсора (-) (4). Высвечивается тогда на индикаторе нагревательного поля (3) степень мощности нагрева "9". После нажатия сенсора «+», на индикаторе нагревательного поля (3), высвечивается в продолжении 10 с – буква «А».

Степень дозировки мощности нагрева для варки	Продолжительность быстрой варки в минутах
1	1
2	3
3	4,8
4	6,5
5	8,5
6	2,5
7	3,5
8	4,5
9	-

ОБСЛУЖИВАНИЕ

В случае если в течение 10 секунд, начнем установку степени мощности нагрева требуемого для варки путем прикосновения к сенсору (-) (4), тогда система автоматической редукиции мощности нагрева, сработает и начинает высвечиваться буква «А», попеременно с набранной степенью нагрева поля, за все время его работы. Теперь мы можем, в любое время, переменить степень нагрева для варки способом, описанным в главе “Установка степени мощности нагрева”.

В случае установки степени мощности нагрева, чуть только после истечения 10 секунд, погаснет буква «А», система автоматической редукиции мощности нагрева, не будет активной.

В случае если мы не хотим, чтобы сработала система автоматической редукиции степени нагрева, лучше всего следует начать набор степени мощности нагрева при помощи сенсора (+) (5).

Теперь мы можем в любой момент переменить настройку мощности нагрева для варки, способом, описанным в главе «Настройка степени мощности нагрева».

Полное отключение нагревательной плиты.

Нагревательная плита работает тогда, когда включено хотя бы одно нагревательное поле. Нажимая главный сенсор , мы полностью отключаем нагревательную плиту а на индикаторе нагревательного поля (3), высвечивается буква «Н» – символ остаточного тепла.

Отключение одного нагревательного поля

Одно нагревательное поле можно отключить следующим образом :

1. Выбираем требуемое нагревательное поле при помощи сенсора набора нагревательного поля (2).
2. Затем, нажимаем одновременно сенсор (+) (5) и сенсор (-) (4) или сенсором (-) (4), редуцируем настройку до «0».

На индикаторе высвечивается буква «Н» – символ остаточного разогрева.

Режим блокировки

Этот режим, включаемый при помощи ключа (7), предназначен для защиты включенного нагревательного поля от случайного включения детьми, домашними зверьями и пр. В случае блокировки нагревательной плиты, при отключении всех нагревательных полей, нагревательная плита защищена от случайного пуска а ее включение возможно после снятия блокировки.

ОБСЛУЖИВАНИЕ



При включенном режиме блокировки (7), при включенных нагревательных полях, выдержка сенсора (2) или (4) или (5) или (6) в продолжении 5 с, отключает плиту.



При исчезновении напряжения в сети, автоматически включается блокировка.

Блокировка работы панели управления

Для блокировки нагревательной плиты, следует коснуться сенсора-ключа (7), пока не загорится диод (7). Вначале и подконец выдержки сенсора, слышен короткий акустический сигнал.

Снятие блокировки работы панели управления

Для снятия блокировки нагревательной плиты, следует коснуться сенсора-ключа (7) до момента погашения диода (7). Под конец выдержки сенсора, слышен короткий акустический сигнал.

Индикатор остаточного нагрева.

В момент отключения горячего нагревательного поля на панели управления на место дисплея степени дозирования нагревательной мощности, высвечивается «Н» обозначающее, что «нагревательное поле горячее !»



В это время не следует прикасаться к нагревательному полю ни ставить на нем не стойкую к теплу посуду !

К нагревательному полю можно прикоснуться после погашения индикатора, имея ввиду, что оно еще не остыло до температуры окружающей среды.



В случае пропадания напряжения в электропроводке, индикатор остаточного нагрева отключается.

ОБСЛУЖИВАНИЕ

Ограничение продолжительности работы

Для увеличения безотказности работы, нагревательная плита оборудована ограничителем продолжительности работы каждого нагревательного поля. Максимальная продолжительность работы определяется применительно к последнему выбранному значению нагревательной мощности.

В случае если мы не перемещаем степени нагревательной мощности длительное время (см. таблица), тогда данное нагревательное поле автоматически отключается и срабатывает индикатор остаточного нагрева (Н). Возможно однако включение и обслуживание в любой момент отдельных нагревательных полей, согласно руководству по обслуживанию.

Степень мощности разогрева	Максимальная продолжительность, час
1	10
2	5
3	5
4	4
5	3
6	2
7	2
8	2
9	1

Функция таймера (если он имеется)

В случае если плита оборудована таймером, он может тогда управлять всеми нагревательными полями, следующим образом :

1. Сперва, следует набрать нагревательное поле при помощи сенсора набора нагревательного поля (2). Мигает цифра индикатора.
2. При помощи сенсора «+» (5) или «-« (4), устанавливают требуемую степень нагрева.
3. В продолжении 5 с от установленной степени мощности нагрева, вновь нажимаем сенсор выбора нагревательного поля (2). Срабатывает тогда индикатор управляющего таймера. Знак степени варки не мигает, индикатор плитки гаснет а на дисплее рядом или ниже, появляется мигающий индикатор таймера.
4. При помощи сенсора «+» (5) или сенсора «-« (4), устанавливают продолжительность работы нагревательного элемента.
5. При повторном воздействии на любой сенсор выбора нагревательного поля (2) или после истечения 5 с, индикатор вновь показывает степень варки.

Для указания, для которой нагревательной плитки настроен управляющий таймер, у цифры данного нагревательного поля, высвечивается точка за все время срабатывания таймера.

Завершение установленной продолжительности, сигнализируется многократными сигналами зуммера. На индикаторе данной нагревательной плитки, высвечивается «0» а на дисплее, расположенном ниже или выше, высвечиваются две мигающих черточки и нагревательная плитка отключается. Для перемены выбранной настройки, следует вновь наставить таймер по пунктам 1 до 5.

Для погашения функции таймера, следует выполнить операцию (1) и (3) а затем, при помощи сенсора «+» (5) или «-« (4), установить время на «00».

ОЧИСТКА И УХОД

Повседневный уход пользователя за чистой плитой и ее соответствующее консервирование, имеют большое влияние на продление срока ее безотказной работы.



По ходу очистки керамики, действуют те же принципы, что в случае ухода за стеклянными поверхностями. В ни коем случае не следует применять абразивные или едкие моющие средства, песок для скобления или губки с шероховатой поверхностью. Не следует также применять паровые моечные устройства.

Очистка после каждого временного применения

- **Небольшие не пригоревшие загрязнения** стереть влажной тряпочкой без любого моющего средства. Применение моющего средства для посуды, может вызвать появление голубоватых пятен. Эти стойкие пятна не всегда можно устранить по ходу первоначальной очистки, даже при применении специального средства.
- **Сильно присохшие загрязнения, устранять при помощи острого скребка. Затем, стереть нагревательную поверхность влажной тряпочкой.**

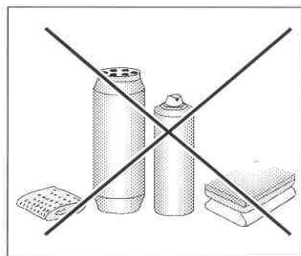
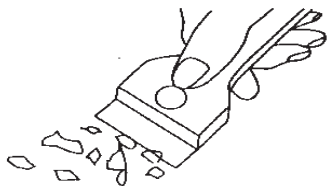

Устранение пятен

- **Светлые пятна перломутрового цвета (остатки алюминия)** можно устранять с холодной нагревательной плиты при помощи специального средства для очистки. Известковые остатки (напр. после выкипания воды), можно устранять при помощи уксуса или другого средства для очистки.
- При устранении сахара, блюд, содержащих сахар, пластмасс и алюминиевой фольги, не следует отключать данное нагревательное поле, следует сразу тщательно соскрести остатки (в горячем состоянии) при помощи острого скребка с горячего нагревательного поля. После устранения загрязнения, можно отключить плиту и уже остывшую, дочистить специальным средством.

Специальные средства для очистки, можно приобрести в специализированных электротехнических магазинах, аптекарских магазинах, гастрономах и в магазинах с кухонным оборудованием. Острые скребки можно купить в магазинах для любителей мастерить, и в магазинах со строительными приборами, а также в магазинах с малярными приборами.

ОЧИСТКА И УХОД

В любом случае не следует наносить очищающее средство на горячую плиту. Лучше всего, позволить очищающим средствам позволить подсохнуть а потом, стереть их влажной тряпочкой. Возможные остатки очищающего средства, следует стереть влажной тряпочкой до вторичного нагрева. В противном ибо случае, они могут воздействовать агрессивно на поверхность плиты.

В случае несоответствующего ухода за керамической поверхностью нагревательной плиты, мы не несем ответственность в рамках гарантии.

Примечание ! В случае невозможности, по любому поводу, обслуживания управления включенной плиты, следует отключить главный выключатель или вывинтить соответствующий плавкий предохранитель и обратиться в сервис.

Примечание ! В случае обнаружения трещин или поломок керамической плиты, следует сразу выключить нагревательную плиту и отключить ее от электропроводки. Для этой цели, следует отключить предохранитель или изъять вилку из штепсельной розетки. Затем, следует обратиться в сервисный центр.

ПОВЕДЕНИЕ В АВАРИЙНЫХ СИТУАЦИЯХ

В любой аварийной ситуации, следует :

- отключить рабочие узлы плиты,
- отключить электропитание,
- объявить о ремонте в сервисный центр,
- некоторые мелкие неполадки пользователь может устранить самостоятельно, руководствуясь примечаниями приведенными в нижеприведенной таблице. До того пока Вы обратитесь в отделение обслуживания клиентуры или в сервисный центр, следует проверить очередные пункты по таблице.

ПРОБЛЕМА	ПРИЧИНА	ДЕЙСТВИЯ
1. Плита не работает	- перерыв в подаче тока	- проверить предохранитель домашней электропроводки, перегоревший заменить
2. Плита не реагирует на введенные значения	- панель управления не включена	- включить
	- сенсор нажимался слишком недолго (менее секунды)	- нажимать сенсоры несколько дольше
	- одновременно нажато большее количество сенсоров	- всегда нажимать только один сенсор (кроме отключения конфорки)
3. Плита не реагирует и издает короткий звуковой сигнал	- включена защита от детей (блокада)	- выключить защиту от детей (блокаду)
4. Плита не реагирует и издает длинный звуковой сигнал	- неправильная эксплуатация (нажаты не те сенсоры или нажаты слишком быстро)	- повторно включить плиту
	- сенсор(ы) закрыт(ы) или загрязнен(ы)	- открыть или очистить сенсоры
5. Плита не выключается	- после включения не введено никаких значений в течение более чем 10 секунд	- повторно включить панель управления и немедленно ввести данные
	- сенсор(ы) закрыт(ы) или загрязнен(ы)	- открыть или очистить сенсоры
6. Одна конфорка отключается	- ограничение времени работы	- снова включить конфорку
	- сенсор(ы) закрыт(ы) или загрязнен(ы)	- открыть или очистить сенсоры

ПОВЕДЕНИЕ В АВАРИЙНЫХ СИТУАЦИЯХ

ПРОБЛЕМА	ПРИЧИНА	ДЕЙСТВИЯ
7. Не светится индикатор остаточного нагрева, хотя конфорки еще не остыли	- перерыв в подаче тока, устройство отключено от сети	- индикатор остаточного нагрева сработает снова только после включения и отключения панели управления
8. Трещины в керамической плите	 Опасность! Немедленно отключить керамическую плиту от сети (предохранитель). Обратиться в ближайшую сервисную службу.	
9. Неполадка еще не устранена	Отключить керамическую плиту от сети (предохранитель). Обратиться в ближайшую сервисную службу. Важно! Вы несете ответственность за содержание устройства в надлежащем состоянии и правильную эксплуатацию в домашнем хозяйстве. Если из-за ошибки в эксплуатации Вы вызовете сервисную службу, Вам придется оплатить ее прибытие (в том числе в течение гарантийного срока). За ущерб, вызванный несоблюдением настоящего руководства, производитель ответственности не несет.	

ТЕХНИЧЕСКИЕ ДАННЫЕ

Номинальное напряжение	400В 3N~ 50 Гц	
Номинальная мощность:	ВНС6*(PB*4VQ233F)	ВНС6* (PB*4VQ239T)
- нагревательное поле:	Ø145 мм 1200 Вт	Ø145 мм 1200 Вт
- нагревательное поле:	Ø180 мм 1800 Вт	Ø180/120 мм 1700 Вт
- нагревательное поле:	Ø180 мм 1800 Вт	Ø180/120 мм 1700 Вт
- нагревательное поле:	Ø145 мм 1200 Вт	Ø145 мм 1200 Вт
Габарит	581x513x48;	576x518x48;
Вес	ок. 7,8 кг	

ГАРАНТИЯ,

Гарантия

Гарантийные обязательства в соответствии с гарантийным талоном

-Изготовитель не несет ответственности за какие бы то ни было повреждения, вызванные неправильным обращением с устройством.

Пожалуйста, впишите сюда данные, указанные на устройстве

Тип.....

Заводской номер.....

RO

STIMAT CUMPĂRĂTOR !

Plita electrică „Hansa” cuprinde astfel de calitate ca simplitate efectivitate garantată în exploatare. După ce veți lua cunoștință cu prezenta instrucțiune nu veți avea dificultăți în serviciul plitei electrice.

Plita electrică, înainte de ambalaj și punere în vânzare a fost testată în domeniile capacitatea de funcționare și siguranță.

Rugăm înainte de conectare cu atenție să luați cunoștință cu instrucțiunea de exploatare. Respectând toate instrucțiunile veți evita exploatarea incorectă.

Păstrați instrucțiunea în locul accesibil. Pentru a evita accidente este necesar să respectați principiile instrucțiunii de exploatare.

Mențiune !

Instalația este necesar de deservit numai după executarea prezentei instrucțiuni.

Instalația este predestinată numai pentru prepararea bucatelor. Necoresponderea în folosire (de exemplu pentru încălzirea încăperilor) poate fi periculoasă.

Producătorul lasă după sine dreptul de a introduce modificări, ce nu influențează asupra funcționării instalației.

CUPRINSUL

Principiile de bază	26
Indicațiile de siguranță	28
Cum să economisim energia	29
Scoaterea ambalajului	30
Îndepărtarea pieselor uzate	30
Descrierea instalației	31
Instalarea	33
Conectarea plitei la rețea electrică	34
Mențiuni pentru electric	34
Deservirea	35
Pînă la prima conectare a instalației.....	35
Alegerea vaselor corespunzătoare.....	36
Panoul de comandă	37
Conectarea plitei de încălzire	37
Conectarea sferei de încălzire	37
Sfera dublă de încălzire	38
Determinarea intensității de încălzire	38
Sistemul de reducție automată a intensității de încălzire	38
Deconectarea completă a plitei de încălzire	39
Deconectarea unei sfere de încălzire	39
Funcția de blocare	39
Blocarea plitei de încălzit	40
Scoaterea blocării plitei de încălzit	40
Indicatorul încălzirii restante	40
Delimitarea duratei de funcționare	41
Funcția taimerul	41
Încălzirea și curățirea	42
Situațiile excepționale	44
Date tehnice	46
Condițiile garanției	47

MENȚIUNI DE SIGURANȚĂ

- pînă la startul inițial a plitei de încălzire ceramice, este necesar de făcut cunoștință cu instrucțiunea de exploatare. Astfel, va fi păstrată sgaranța și vor fi evitate situațiile de garanție;
- în caz de instalare a plitei de încălzire în apropierea aparatului de radio, televizorului sau altui obiect de imitare, este necesar de verificat corectitudinea funcționării telecomandei;
- plita de încălzire trebuie să fie instalată de un specialist calificat;
- nu se poate de instalat plita în apropierea instalațiilor frigorifice;
- mobila în care este instalată plita, este necesar să fie statornică pentru temperatură de 100°C. Această condiție ține de toate suprafețe, exclusiv suprafețe din plastic, clei și lac;
- plita de încălzire este necesar de folosit numai după instalarea ei în mobila de bucătărie. Astfel se exclude atingerea de fire electrice;
- Reparația instalațiilor poate efectua numai specialist calificat. Reparația necalitativă este foarte periculoasă pentru consumator;
- Plita se deconectează de la instalația electrică numai după deconectarea de la piedica de siguranță sau scoaterea ștepselului din priză;
- Trebuie să avem grijă ca , copiii să nu se joace cu aparatul. Copii pot să răstoarne cratițele de pe plită și să primească arsuri;
- Acest aparat nu este destinat pentru a fi folosit de către persoane (inclusiv copii) care sunt handicapate fizic, psihic sau cu simțuri parțial limitate, sau persoane care nu cunosc sau nu au avut experiență cu aparatul; ele pot folosi aparatul sub supraveghere sau conform instrucției de folosire transmisă de către persoanele care răspund de siguranța lor.
- Indicatorul instalat de încălzire restantă ne dovedește că plita mai este conectată sau fierbinte;
- în cazul instalării prizei în apropierea sferei termice, trebuie să atrageți atenția ca firul de alimentare cu curent electric să nu se atingă de suprafețe încinse;
- în caz de folosire a uleiurilor sau grăsimilor, nu lăsați plita fără supraveghere, ca să nu apară pericol de incendiu;
- nu folosiți veselă din masă plastică și folie din aluminiu, deoarece ea se topește sub influența temperaturii ridicate și pot deteriora plita;
- nu permiteți ca pe sfera de încălzire încinsă să cadă zahăr, acid de lămîie, sare și altele;
- în caz de cădere peste sferă a zahărului sau masei plastice nici într-un caz nu deconectați plita, este mecesar doar să radeți cu un obiect ascuțit. Păstrați mîinile de arsuri,
- folosiți numai cratițe cu fund plat ca să evitați aparența unor zgîrîieturi pe suprafață;
- suprafața încălzitoare este rezistentă la temperaturi ridicate, cît și la scăzute;
- nu permiteți căderea peste plita ceramică a obiectelor grele, vaselor cu condimente, aceasta poate aduce la aparența fisurilor și stratificării pe suprafața plitei ceramice;

MENȚIUNI DE SIGURANȚĂ

- prin aceste stricăciuni bucatele ce fierb pot numeri pe elementele plitei ce sunt sub tensiune;
- în cazul depistării stricăciunilor pe suprafața plitei este necesar de deconectat urgent plita de la rețea electrică. Pentru aceasta este necesar de deconectat apărătorul sau de scos ștepselul din priză, După ce este necesar să vă adresați în centrul de deservire;
- respectați regulile de îngrijire și curățire a plitei. În caz de folosire incorectă a plitei garanția se consideră nulă.
- nu folosiți plita ca fund pentru tăiere sau ca masă de lucru;
- nu se recomandă așezarea pe suprafața plitei a obiectelor din metal (cuțițe, furculițe, capace) pentru că ele pot fi supraîncălzite;
- nu montați plita de bucătărie asupra cuptorului fără ventilator, asupra mașinei de spălat vesela, frigiderului, frizerului sau mașinei de spălat;

ECONOMISIREA ENERGIEI



Acela, care utilizează cu grijă energia electrică nu doar își economisește propriii bani, dar respectă și mediul înconjurător. În felul următor:

Deci, haideți să-i ajutăm mediului înconjurător, na-

turii - prin economisirea energiei electrice! Aceasta puteți realiza în felul următor:

- **Utilizarea vaselor corespunzătoare pentru prepararea bucatelor.**
Crațițe cu fundul plat și gros permit economisirea a pînă la 1/3 din energie. Vasele trebuie acoperite cu capace – în caz contrar se consumă de 4 ori mai multă energie!
- **Vasele pentru prepararea bucatelor trebuie să corespundă diametrului sferei.**
Fundul vasului nu poate fi mai mic, decît ochiul plitei (zona de încălzire).
- **Suprafața instalației și fundurile vaselor trebuie păstrate în curățenie.**
Murdăria – încurcă transmiterea căldurii – murdărirea excesivă poate fi înlăturată doar prin utilizarea soluțiilor cu efect puternic, care sunt dăunătoare mediului înconjurător.
- **Fără necesitate „nu ridicați capacul”.**
- **Deconectați instalația la timpul potrivit și folosiți căldura rămasă.**
La prepararea îndelungată a bucatelor, elementele de căldură pot fi deconectate cu 5-10 minute înainte de finisarea fierberii. În așa mod putem economisi pînă la 20% energie electrică.
- **Nu instalați instalația în apropierea frigiderilor/ congelatoarelor.**
Consumul de energie electrică se va mări, fără necesitate

SCOATEREA AMBALAJULUI



Pe parcursul transportării instalația este protejată cu ambalaj. După despachetarea instalației rugăm să înlăturați elementele de ambalaj prin metoda ce nu dăunează mediului înconjurător.

Toate materiale folosite în producerea elementelor ambalajului sunt ecologice și pot fi întoarse. Ele sunt indicate cu semne specifice.

Mențiune! Materialele de împachetare (săculețe din polietilen și altele) este necesar de îndepărtat de la copii.

LICHIDAREA INSTALAȚIILOR UZATE



După expirarea termenului de exploatare, instalația dată nu se lichidează împreună cu alte deșeuri comunale, el trebuie predat la punctul de primire și utilizare a instalațiilor electrice și electronice. Despre acest fapt ne informează simbolul, de pe instalație, de pe instrucțiune sau de pe ambalaj. Masele plastice din instalație pot fi utilizate repetat conform destinației acestora. Prin utilizarea repetată, utilizarea materialelor sau alte forme de utilizare a instalațiilor uzate, Vă aduceți contribuția la păstrarea mediului înconjurător. Informația referitor la lichidarea instalațiilor uzate Vă poate fi oferită de administrația locală.

DESCRIEREA INSTALAȚIEI

Descrierea plitei BHC6*

sfera de încălzire posterioară din stînga – diametru 145

sfera dublă de încălzire posterioară din dreapta – diametru 180/120

sfera dublă de încălzire exterioară din stînga – diametru 180/120

sfera de încălzire exterioară din dreapta – diametru 145

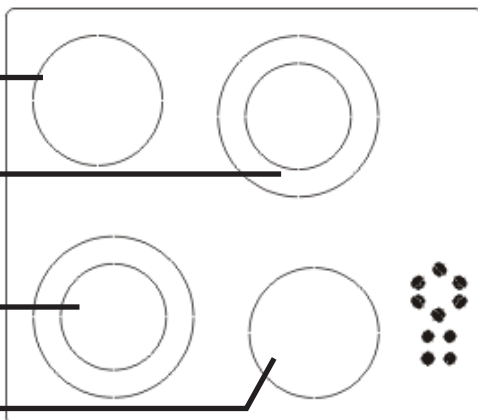

Comanda de control

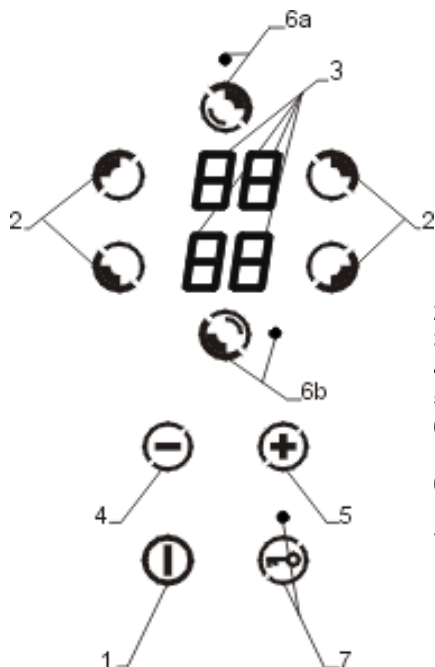

1. Sensorul de bază
2. Sensorul de selectare a sferei de încălzire
3. Indicatorii sferelor de încălzire
4. Sensorul „minus” (-)
5. Sensorul „plus” (+)
- 6 a. Sensorul sferei duble – posterioare din dreapta cu diodul LED
- 6 b. Sensorul sferei duble – exterioare din stînga cu diodul LED
7. Sensorul „cheie” cu diodul de semnalizare LED

DESCRIEREA INSTALAȚIEI

DESCRIEREA PLITEI BHC6*

sfera de încălzire posterioară
din stânga – diametru 145

sfera de încălzire posterioară
din dreapta – diametru 180

sfera de încălzire exterioară
din stânga – diametru 180

sfera de încălzire exterioară
din dreapta – diametru 145

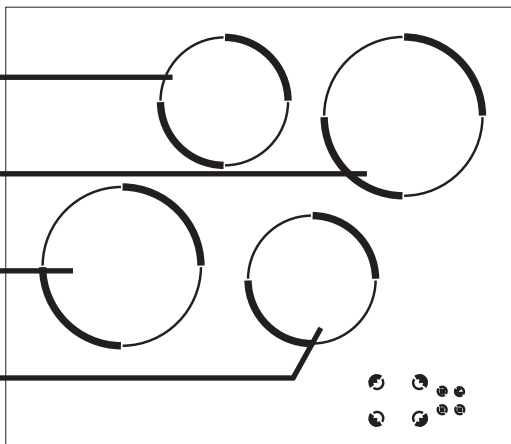

Comanda de control

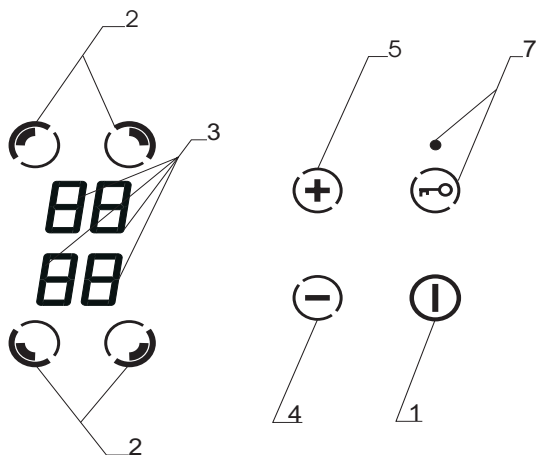

1. Sensorul de bază
2. Sensorul de selectare a sferei de încălzire
3. Indicatorii sferelor de încălzire

4. Sensorul „minus” (-)
5. Sensorul „plus” (+)
7. Sensor „cheie” cu diodul LED

INSTALAREA

Instalarea plitei BHC6*,

- Pregătiți locul (orificiul) în conformitate cu dimensiunile instalației, din planul indicat (desen A).
- Distanța minimă, care trebuie respectată între carcasul de jos a instalației și poliță – 80 mm.
- De conectați plita cu ajutorul unui fir în corespundere cu schema conexiunii electrice;
- De ales firul în conformitate cu intensitatea plitei (această operație trebuie să fie efectuată de un specialist calificat);
- Strangeti suporturile sub suprafața de lucru.
- Utilizând o surubelnita standard, strangeti clemele uniform, pornind din centru și deplasându-vă diagonal, până când rama este prinsă de suprafața de lucru.

Desen A

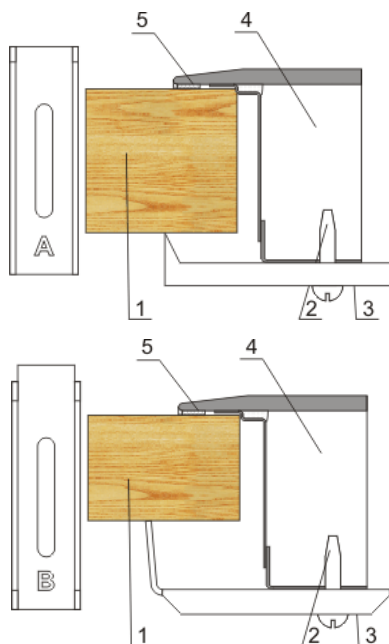
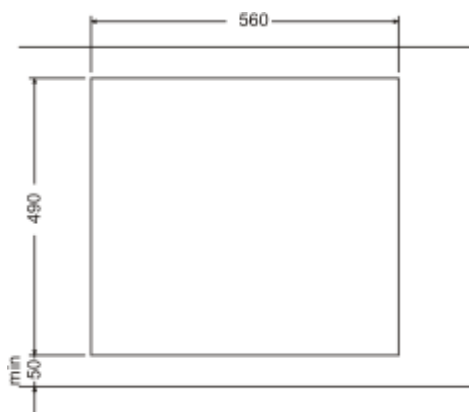

- 1 – suprafața de lucru
- 2 – surub
- 3 – suport
- 4 – plita ceramică
- 5 – garnitura de etansare

INSTALAREA

▶ Conectarea instalației la tețea electrică

Mențiune !

Instalația poate fi conectată numai de un electric calificat. Este interzisă modificarea desinestătătoare a setărilor electrice.

▶ Indicații pentru electric

Instalația este adaptată de către producător la alimentarea cu curent electric cu trei faze (400 V 3N ~ 50 Hz). Adaptarea instalației la alimentarea cu curent electric cu o fază (230 V) este posibilă după instalarea elementului corespunzător pe panou conform schemei arătate. Schema de conectare este instalată în partea de jos a carcasului de jos. Accesul la placă este posibil după scoaterea capacului carcasului de jos.

Trebuie de selectat firul electric corespunzător, luînd în considerație tipul conectării și a puterii nominale a instalației.

Firul electric trebuie întărit.

Mențiune!







Trebuie de luat în considerație necesitatea de conectare a lanțului de protecție la contactul plăcii, ce se indică prin simbolul semn  . Firele electrice trebuie să fie protejate în modul corespunzător și să aibă adăugător un întrerupător, ce va permite deconectarea de la rețea în situații excepționale.

Pînă la conectarea instalației la rețeaua electrică, trebuie de luat cunoștință cu informația indicată pe panoul din uzină și schema de conectare

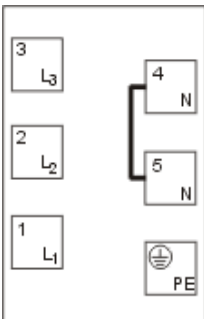
Mențiune!

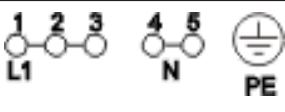
Electricul este obligat să elibereze utilizatorului "cererea de conectare a instalației la rețeaua electrică" (anexă la talonul de garanție). Conectarea instalației prin alte metode, poate duce la defectarea acesteia.

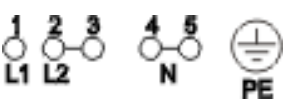
INSTALAREA

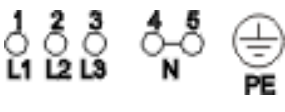
SCHEMA RACORDĂRILOR POSIBILE				
<p>Atenție! Tensiunea elementelor radiante 230V</p> 			Tipul de cablu de racordare recomandat	
Atenție! La orice fel de racordare, cablul de protecție trebuie să fie racordat cu clema PE				
1	la rețea de 230V racordare monofazată cu cablu zero, puntea cuplează clemele 1-2-3 și 4-5, cablul de protecție la 	1/N- ~		HO5VV-F3G4
2	la rețea 400/230V racordare bifazată cu cablu zero, puntea cuplează clemele 2-3 și 4-5, cablul de protecție la 	2/N- ~		HO5VV-F4G2,5
3	la rețea 400/230V racordare trifazată cu cablu zero, puntea cuplează clemele 4-5, cablul de protecție la 	3/N- ~		HO5VV-F5G1,5
L1=R, L2=S, L3=T, N=clema conductorului de nul, PE = clema cablului de protecție				

DESERVIREA

► Pînă la prima conectare a instalației

- Instalația trebuie bine curățată. Suprafața de ceramică este necesar de întrebuințat ca o suprafață din sticlă
- Pînă la prima conectare a instalației se pot strecura mirosuri de aceea în încăperea unde se află instalația trebuie conectat sistemul de ventilare, sau de deschis geamul.
- Trebuie de efectuat operațiuni de deservire, respectînd indicațiile privind tehnica de securitate.

DESERVIREA

Plita ceramică are în dotare senzori, puse în funcțiune prin atingerea degetului de indicatorul respectiv.

Fiecare modificare a comenzilor senzorului este însoțită de semnal sonor.

Trebuie de atras atenție, la faptul că în timpul conectării și deconectării sau în timpul stabilirii intensității de încălzire, **de apăsas numai un senzor**. În cazul apăsării concomitente a mai multor senzori (cu excepția deconectării suprafeței de încălzire sau a taimerului), sistemul nu reacționează la semnalele de comandă selectate. În cazul apăsării prelungite, se conectează semnalul de bruiaj.

Alegerea vaselor corespunzătoare

Pentru plita ceramică există vase, special testate pentru fierbere și prăjire. Trebuie respectate indicațiile producătorilor.

Vasele pentru fierbere (crațițele) cu fundul din aluminiu sau aramă, pot lăsa ume, greu de înlăturat. O atenție deosebită trebuie de atras la utilizarea vaselor emaliate, care după evaporarea întâmplătoare a conținutului, pot duce la deteriorări grave.

Pentru utilizarea optimă a energiei electrice, durata optimă de fierbere și pentru a evita arderea bucatelor preparate pe plită, trebuie respectate următoarele indicații:

Fundul vaselor:

Vasele trebuie alese în modul corespunzător, așa încât fundul acestora să fie rezistente și plate, deoarece fundurile cu muchia ascuțită sau cu rămășițe arse pot zgîrția suprafața plitei sau poate acționa ca material abraziv!

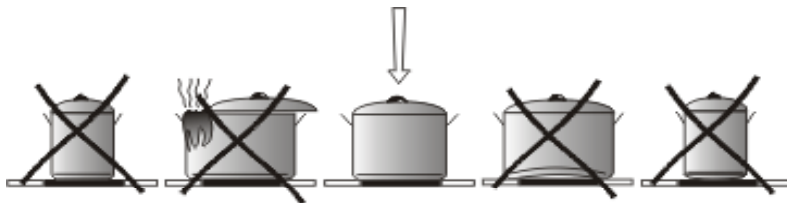

Dimensiunea vaselor :

Vasele trebuie alese în modul corespunzător, așa încât diametrul fundului, mărimea și forma să corespundă suprafeței de încălzire.

Capacele vaselor :

Utilizarea capacului duce la păstrarea căldurii și astfel scade durata de încălzire și reduce consumul de energie electrică.

DESERVIREA

Panoul de comandă

După conectarea instalației la rețea electrică veți auzi un scurt semnal sonor, după care puteți începe utilizarea plitei ceramice.

Mențiune !

Nu puneți obiecte străine pe senzori și le păstrați permanent în curățenie !

Conectarea plitei de încălzire.

În cazul deconectării plitei de încălzire toate sferele de încălzire și becurile indicatoare nu luminează.

Atingerea sensorul de bază (1) duce la conectarea și pe toți indicatori (3) timp de 10 secunde apare "0". Apoi puteți instala intensitatea necesară de încălzire cu ajutorul senzorilor (+) (5) și (-) (4), vezi, **Selectarea intensității de încălzire.**

În cazul dacă 10 secunde nu veți pune în acțiune nici un sensor plita se va deconecta automat.

Dacă este conectată protecția de la copii, conectarea plitei nu este posibilă. Vezi, **Scoaterea blocării**

Conectarea sferei de încălzire

În cazul când plita de încălzire este conectată cu ajutorul sensorului de bază (1) este posibilă deservirea sferei în felul următor:

1. A selecta sfera de încălzire necesară cu ajutorul sensorului de selectare a sferei respective (2). Fiecare sensor corespunde sferei respective de încălzire.
2. Cu ajutorul sensorului "+" (5) sau sensorului "-" (4) indicăm intensitatea necesară de încălzire.
3. Pentru modificarea intensității de încălzire, iarăși, ca în p. 1, alegem sfera necesară apoi cu ajutorul senzorilor "+" (5) sau "-" (4) selectăm intensitatea dorită de încălzire.

În cazul când timp de 10 secunde după conectare nu va fi pus în acțiune nici unul din senzori, sfera de încălzire se va deconecta.

Sfera de încălzire se consideră conectată când luminează cifra pe indicator, ce înseamnă pregătirea sferei de selectare a intensității de încălzire.

DESERVIREA

Sferă dublă de încălzire

Pentru a pune în funcțiune sfera de încălzire adăugătoare, atingeți cu degetul sensorul sferei duble (6a și 6b). Conectarea acestei sfere este semnalizat de luminarea diodului roșu a sferei adăugătoare de încălzire (6a sau 6b). Pentru deconectarea sferei duble adăugătoare este necesar iarăși să atingeți senzorele (6a, 6b).

Atenție! Sferile suplimentare lărgite de încălzire pot fi puse în acțiune numai dacă este pus în acțiune sfera interioară.

Selectarea intensității de încălzire

Pentru selectarea intensității de încălzire, la început trebuie să alegeți sfera necesară de încălzire cu ajutorul sensorului respective. Apoi, când pe indicator luminează "0" (3), puteți selecta intensitatea de încălzire cu ajutorul sensorului respectiv (+) (5) sau (-) (4). Dacă sistemul de reducere automată a selectării intensității de încălzire nu este acceptat începem selectarea intensității de încălzire pînă la obținerea sensorului „+” (5).

Apoi putem treptat să mărim intensitatea de încălzire cu ajutorul sensorului (+) (5) sau să reducem cu ajutorul sensorului (-) (4).

În cazul cînd e dorită prepararea cu ajutorul sistemului de reducere automată de încălzire, este necesar să începeți selectarea intensității de încălzire, apăsînd sensorul (-) (4). Vezi, **sistemul de reducere automată a intensității de încălzire.**

Sisitemul de reducere automată a intensității de încălzire

Fiecare sferă de încălzire este amenajată cu un sistem de reducere automată de dozare a intensității de încălzire. Prin conectarea acesteia sfera devine încinsă pe o perioadă, ce depinde de selectarea intensității de încălzire pentru fierbere, apoi automat trece la intensitatea selectată.

Pentru a activa sistemului de reducere automată atingeți sensorul (-) (4). Atunci se va aprinde indicatorul sferei de încălzire (3) ce înseamnă intensitatea de încălzire „9”. După apăsarea sensorului (+), pe indicatorul sferei de încălzire (3) timp de 10 secunde aprinde litera „A”.

Dozarea intensității de încălzire pentru fierbere	Durata de fierbere rapidă, min
1	1
2	3
3	4,8
4	6,5
5	8,5
6	2,5
7	3,5
8	4,5
9	-

DESERVIREA

În cazul, cînd timp de 10 secunde vom începe selectarea intensității de încălzire necesară pentru preparare cu ajutorul sensorului „-” (4), atunci sistemul de reducere automată va acționa și se va aprinde litera „A”, care va lumina variabil cu intensitatea selectată pe tot parcursul de lucru.

Acuma aveți posibilitatea să modificați selectarea intensității de încălzire conform indicațiilor din capitolul „Selectarea intensității de încălzire”.

Dacă veți selecta intensitatea de încălzire după expirarea a 10 secunde, litera „A” nu va lumina, atunci sistemul de reducere automată nu va fi activ.

În cazul cînd funcționarea sistemului de reducere automată nu este dorită, mai bine selectați intensitatea de încălzire cu ajutorul sensorului (+) (5).

Acuma în orice clipă puteți modifica selectarea intensității de încălzire pentru preparare prin metoda, descrisă în capitolul „Selectarea intensității de încălzire”.

Deconectarea completă a plitei.

Plita funcționează cînd este conectată cel puțin o sferă de încălzire. Apăsînd sensorul de bază obținem deconectarea completă a plitei, iar pe indicatorul sferei de încălzire luminează litera (H) - indicatorul de încălzire restantă.

Deconectarea unei sfere de încălzire

O sferă de încălzire poate fi deconectată în felul următor:

1. Selectăm sfera de încălzire necesară cu ajutorul sensorului respectiv (2).
2. Apăsăm concomitent sensorul (+) (5) și sensorul (-) (4), sau numai sensorul (-) (4) reducem pînă la „0”.

Pe indicator va lumina litera „H” – simbolul de încălzire restantă.

Regimul de blocare

Acest regim, ce se instalează cu ajutorul cheii „7” este predestinat pentru protecția sferei de la conectarea întâmplătoare de către copii, animale domestice și altele.

În caz de blocare a plitei, ea este protejată de la conectarea întâmplătoare și conectarea instalației este posibilă numai după deconectarea blocării.



Cînd regimul de blocare este conectat (7), și sferile de încălzire la fel sunt conectate, apăsarea îndelungată a sensorilor (2) (4) (5) sau (6) timp de 5 secunde deconectează plita.



Dacă în rețea dispăre curent electric blocarea se conectează automat.

DESERVIREA

Blocarea funcționării panoului de comandă

Pentru blocarea instalației apăsați sensorul – cheie (7), pînă nu se va aprinde diodul (7). La începutul și la sfîrșitul apăsării veți auzi un scurt semnal sonor.

Scoaterea blocării funcționării panoului de comandă

Pentru scoaterea blocării iarăși apăsați sensorul - cheie (7) pînă la stîngerea diodului (7). La sfîrșitul apăsării veți auzi un scurt semnal sonor.

Indicatorul de încălzire restantă.

În momentul deconectării sferei încinse pe panoul de comandă în locul indicatorului de dozare a intensității de încălzire apare litera „H” ce înseamnă că „sfera e fierbinte !”.



În acest timp nu vă atingeți de sferă și nu puneți pe ea veselă ne-rezistentă la temperaturi înalte.

Puteți atinge sfera numai după stingerea indicatorului, luînd în considerație că sfera poate să nu fie răcită pînă la temperatura mediului ambiant.



In caz de lipsă a tensiunii în rețea indicatorul de încălzire restantă se deconectează !

DESERVIREA

Restricția duratei de funcționare

Pentru majorarea efectivității de funcționare a instalației, ea este completată cu un delimitator de funcționare a sferelor. Durata maximală de funcționare se determină în conformitate cu ultima selectare a intensității de încălzire.

În caz dacă nu se modifică selectarea intensității de încălzire o perioadă mai îndelungată, vezi tabelul, atunci prezenta sferă de încălzire se deconectează automat și confecționează indicatorul de încălzire restantă „H”, dar totuși în caz de necesitate este posibilă conectarea unei din sfere de încălzire conform instrucțiunii de exploatare.

Intensitatea de încălzire	Durata maximă, ore
1	10
2	5
3	5
4	4
5	3
6	2
7	2
8	2
9	1

Funcția taimerului

Dacă plita de încălzire este amenajată cu taimer, cu ajutorul lui veți putea să selectați orele de lucru a oricărei sfere de încălzire, în felul următor:

1. În primul rând este necesar să selectați sfera de încălzire cu ajutorul sensorului respectiv (2). Luminează cifra indicatorului.
2. Cu ajutorul sensorului (+) (5) sau (-) (4), se indică temperatura de încălzire necesară.
3. După expirarea a 5 secunde după selectarea intensității iarăși apăsați sensorul de selectare a sferei de încălzire (2). Atunci acționează indicatorul taimerului. Semnul fierberii nu luminează, indicatorul plitei se stinge și pe displei alături sau mai jos apare și luminează indicatorul taimerului.
4. Cu ajutorul sensorului (+) (5) sau (-) (4), selectați durata de funcționare a elementului de încălzire.
5. În caz de atingere repetată a sensorilor de selectare a sferei respective de încălzire (2) sau după expirarea a 5 secunde, indicatorul iarăși va arăta puterea fierberii.

Pentru indicarea sferei pentru care este acționat taimerul, lângă cifra sferei de încălzire respective, pe tot parcursul funcționării taimerului luminează un punct.

Sfârșitul timpului selectat este manifestat prin scurte semnale sonore ale zumerului. Pe indicatorul ce corespunde sferei respective luminează „0”, iar pe displei mai jos sau mai sus apar două liniuțe ce luminează și plita se deconectează. Pentru modificarea selectării alese, este necesar iarăși și puneți în acțiune taimerul conform punctelor 1-5.

Pentru deconectarea funcției taimerului este necesar să îndepliniți operațiile (1) și (3), după ce cu ajutorul sensorului (+) (5) sau (-) (4), să indicați ora „00”.

ÎNGRIJIREA ȘI CURĂȚIREA

Îngrijirea curentă a instalației de către utilizator – menținerea instalației în curățenie și conservarea acesteia, au o mare importanță asupra funcționării îndelungate a instalației.



La curățarea ceramicii, țineți cont de aceleași indicații ca și la curățarea suprafețelor de sticlă. Nici într-un caz nu folosiți detergenți abrazivi sau bureți cu suprafața ce ar putea zgîrîia instalația.

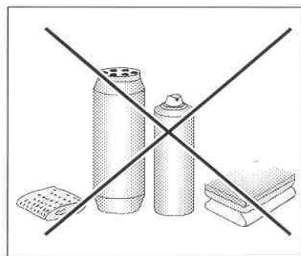

Curățarea după fiecare utilizare

- Murdăriile nu chiar mari, trebuiesc înlăturate cu o crpă umedă, fără a utiliza detergenți. Utilizarea detergentului pentru vase poate duce la apariția petelor de culoare albastră, care nu vor putea fi înlăturate chiar la prima curățare, chiar utilizînd detergenți speciali.
- Murdăriile uscate, trebuiesc înlăturate cu ajutorul unui răzuitor ascuțit. Apoi ștergeți suprafețele de încălzire cu o crpă umedă.

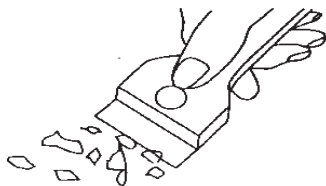

Înlăturarea petelor

- Petele de culori sidefate deschise (rămășițe de aluminiu) pot fi înlăturate de pe suprafața răcită cu ajutorul unui detergent special. Rămășițele calcaroase (de exemplu după fierberea apei), pot fi înlăturate cu oțet sau detergent special.
- La înlăturarea zahărului, sau a bucatelor ce conțin zahăr, plasticului și foliei de aluminiu, nu este necesar să deconectați suprafața de încălzire respectivă! Trebuie înlăturate rămășițele imediat (cît sunt fierbinți) cu ajutorul răzuitorului de pe suprafața de încălzire. După înlăturarea murdării, instalația poate fi deconectată, și după ce se răcește de finisat curățirea cu ajutorul unui detergent special.

Detergenții speciali pot fi procurate la marke, magazine specializate în electrocasnice și în saloanele cu instalații pentru bucătării. Răzuitoarele la fel pot fi procurate în magazinele specializate în materiale pentru construcții.

ÎNGRIJIREA ȘI CURĂȚIREA

Niciodată nu pulverizați detergent pe suprafața fierbinte. Cel mai bine este să permiteți detergentul să se usuce apoi ștergeți cu o cârpă umedă. Detergentul rămas trebuie șters cu o cârpă umedă pînă la încălzirea ulterioară. În alt caz, aceștea pot acționa agresiv.

În cazul exploatării necorespunzătoare a suprafeței ceramice, nu ducem răspundere conform garanției!

Mențiune!

Cînd comanda de control nu funcționează atunci cînd instalația este conectată, aceasta trebuie deconectată de la rețea prin deconectarea întrerupătorului principal sau a piedicii de siguranță și să vă adresați la centrul de deservire.

Mențiune!

În cazul cînd pe suprafața instalației ați observat fisuri, aceasta trebuie deconectată imediat și deconectat de la rețeaua electrică. Pentru aceasta trebuie de deconectat piedica de siguranță sau de scos ștecherul din priză, după aceasta trebuie să vă adresați la centrul de deservire.

SITUAȚII EXCEPȚIONALE

În orice situație excepțională trebuie:

- să deconectați suprafețele ce funcționează ale instalației,
- să deconectați instalația de la rețeaua electrică,
- să faceți interpelare pentru reparație,
- unele dereglări pot fi înlăturate de către utilizator desinestătător, conducându-se de către indicațiile aduse în tabela de mai jos, pînă vă veți adresa la serviciul de deservire a clienților sau centrul de deservire, trebuie să verificați punctele respective din tabel.

PROBLEMA	CAUZA	ACȚIUNE
1. aparatul nu funcționează	-întrerupere de curent	-verifică siguranța din instalația casei, dacă este arsă schimb-o
2. aparatul nu reacționează la introducerea de comenzi	- panoul de folosire nu a fost cuplat	- cuplați
	- butonul a fost apăsat prea puțin timp (mai puțin de 1 secundă)	- apăsați butoanele mai mult timp
	- au fost apăstate simultan mai multe butoane	- apăsați întotdeauna câte un buton (excepție atunci când decuplăm câmpul radiant)
3. aparatul nu reacționează și dă semnal acustic scurt	- este cuplată protecția contra copiilor (blocarea)	- decuplați protecția contra copiilor (blocarea)
4. aparatul nu reacționează și dă semnal acustic scurt	- folosire incorectă (au fost apăsați alți senzori sau prea scurt)	- cuplați plita din nou
	- senzorul/rii acoperit/ți sau murdar/i	- descoperiți sau curățiți senzorii
5. se cuplează tot aparatul	- după cuplare nu au fost introduse comenzi mai mult de 10 sec.	- cuplați panoul de comandă și introduceți imediat date
	- senzor/i acoperit/ți sau murdar/i	- descoperiți sau curățiți senzorii
6. un câmp radiant se decuplează	- limitarea timpului de lucru	- cuplați din nou câmpul radiant
	- senzor/i acoperit/ți sau murdar/i	- descoperiți sau curățiți senzorii

SITUAȚII EXCEPȚIONALE

PROBLEMA	CAUZA	ACȚIUNE
7. indicatorul de căldură parțială deși câmpurile sunt încă fierbinți	- lipsă de curent, aparatul a fost decuplat de la rețea	- indicatorul de căldură parțială va funcționa după prima cuplare și cuplarea panoului de comandă
8. fisură în plita ceramică a aragazului	 Pericol! Debranșați imediat plita ceramică de la rețea (siguranța). Contactați-vă cu cel mai apropiat service.	
9. când defectul este în continuare nerezolvat	Decuplați plita ceramică de la rețea (siguranța!). Contactați cel mai apropiat service. Important! Dumneavoastră sunteți răspunzători de starea bună a aparatului și de funcționarea lui corectă în casa dvs. Dacă din cauza unei folosiri incorecte chemați service, atunci, chiar dacă aparatul este în perioadă de garanție, vizita va fi o cheltuială pentru Dvs. Pentru daune cauzate de nerespectarea acestei instrucții nu suntem răspunzători.	

DATELE TEHNICE

tensiune nominală:	400V 3N~ 50 Hz	
puterea nominală:	BHC6*(PB*4VQ233F)	BHC6* (PB*4VQ239T)
- SFERA de încălzire:	Ø145 mm 1200 W	Ø145 mm 1200 W
- SFERA de încălzire:	Ø180 mm 1800 W	Ø180/120 mm 1700 W
- SFERA de încălzire:	Ø180 mm 1800 W	Ø180/120 mm 1700 W
- SFERA de încălzire:	Ø145 mm 1200 W	Ø145 mm 1200 W
mărimea plite	581x513x48;	576x518x48;
greutatea:	aproximativ 7,8 kg	

GARANȚIA,

Garanția

Obligațiile de garanție corespund talonului de garanție.

- Producătorul nu duce răspundere de defectarea instalației, produsă prin utilizarea necorespunzătoare a instalației.

Vă rugăm, să indicați aici datele, menționate pe instalație

Tipul.....

Numărul de fabrică.....

Амика Вронки С.А
Ул. Мицкевича, 52
64-510 Вронки, Польша
Тел. (+48) 67 25 46 100
Факс (+48) 67 25 40 320
