

**HOVER H3, HOVER H5, HOVER H5TD.  
РУКОВОДСТВО ПО ЭКСПЛУАТАЦИИ**

## **Предисловие.**

Благодарим за выбор автомобиля Hover H5/H3, разработанного и изготовленного компанией Great Wall Motor, Ltd. специально для Вас. Добро пожаловать в сообщество владельцев автомобилей Great Wall Motor! Мы искренне полагаем, что эта модель с превосходными эксплуатационными характеристиками будет доставлять Вам только удовольствие, и ее вождение оставит приятные впечатления.

В данном руководстве по эксплуатации приведено подробное описание характеристик и особенностей, а также правила эксплуатации автомобиля Hover H5/H3. Для обеспечения приятной, безопасной и надежной эксплуатации автомобиля необходимо внимательно изучить настоящее руководство, прежде чем садиться за руль, и выполнять все приведенные здесь рекомендации. После изучения следует хранить данное руководство в доступном месте в автомобиле.

Так как данный документ входит в состав комплекта поставки изделия, при перепродаже автомобиля руководство также необходимо передать новому владельцу.

Помимо данного пользовательского руководства для автомобиля Hover H5/H3 подготовлены и другие технические документы, связанные с эксплуатацией и техническим обслуживанием автомобиля. Мы также рекомендуем по возможности их изучить для того, чтобы усвоить наиболее важную информацию, которая может оказаться полезной для владельца автомобиля.

## **Важные примечания.**

Просьба внимательно изучить настоящее руководство и строго выполнять изложенные в нем инструкции.

В данном руководстве для слов "Предупреждение", "Предостережение", и "Безопасность" предусмотрены специальные обозначения.

### **• Предупреждение**



Этот символ обозначает предупреждение. Информация, обозначенная этим символом, очень важна для обеспечения безопасности людей и автомобиля.

### **• Предостережение**



Этот символ обозначает рекомендации по оптимальному использованию автомобиля.

### **• Символ завершения сообщения.**

◀ Этот символ обозначает конец сообщения.

### **• Символы безопасности.**



Этот символ обозначает «не следует...», «не может...» или «не допускается».

### **• Обозначение опции.**

\* Этот символ обозначает специальное оборудование или принадлежности, которые не обязательно включаются в комплект поставки каждого варианта комплектации автомобиля.

### **• Экологическая метка.**



Данный символ обозначает методы, рекомендованные по

соображениям защиты окружающей среды.



Не вносить самостоятельно изменения в конструкцию автомобиля. Любые изменения конструкции, которые затрагивают основные характеристики автомобиля, особенно параметры, влияющие на безопасность и надежность, могут противоречить национальным, региональным и местным законам и нормам. Гарантийные обязательства изготовителя не распространяются на отказы автомобиля или ухудшение его эксплуатационных характеристик вследствие внесения изменений в конструкцию. ◀



В данное руководство включена вся последняя информация по состоянию на дату публикации. Так как изготовитель постоянно совершенствует конструкцию изделия и вносит в

нее соответствующие изменения, фактические характеристики автомобиля могут несколько отличаться от описания в данном руководстве. Great Wall Motor Company Limited оставляет за собой право внесения любых изменений в содержание данного документа без предварительного уведомления. Компания не несет ответственность за обновление документации автомобилей, выпущенных или проданных до обновления содержания руководства. ◀

Никакие данные, рисунки или описания в настоящем руководстве не могут использоваться в качестве основания для предъявления претензий.

Для некоторых видов оборудования автомобиля, таких, например, как радиоприемник и проигрыватель DVD, предусмотрены отдельные руководства. Эти руководства также следует внимательно изучить перед началом эксплуатации.

В данном руководстве описаны все модели и варианты комплектации автомобилей одной марки Great Wall Motor. Поэтому следует понимать, что настоящее руководство может включать описание компонентов от другой модели, которые не установлены на Вашем автомобиле.

**Содержание**

<b>ПРЕДИСЛОВИЕ.....</b>	<b>2</b>	<b>4. БЕЗОПАСНОСТЬ.....</b>	<b>119</b>
<b>ВАЖНЫЕ ПРИМЕЧАНИЯ.....</b>	<b>2</b>	<b>5. ДЕЙСТВИЯ В АВАРИЙНЫХ СИТУАЦИЯХ.....</b>	<b>162</b>
<b>1. ОБЩАЯ ИНФОРМАЦИЯ .....</b>	<b>5</b>	<b>6. ТЕХНИЧЕСКОЕ ОБСЛУЖИВАНИЕ.....</b>	<b>188</b>
<b>2. ВОЖДЕНИЕ .....</b>	<b>8</b>	<b>7. ТЕХНИЧЕСКАЯ ИНФОРМАЦИЯ.....</b>	<b>209</b>
<b>3. УПРАВЛЕНИЕ .....</b>	<b>53</b>		

## **1. Общая информация**

### **Содержание**

- **ВНЕШНИЙ ВИД АВТОМОБИЛЯ..... 6**
- **ОБОРУДОВАНИЕ САЛОНА АВТОМОБИЛЯ..... 7**

**• Внешний вид автомобиля**

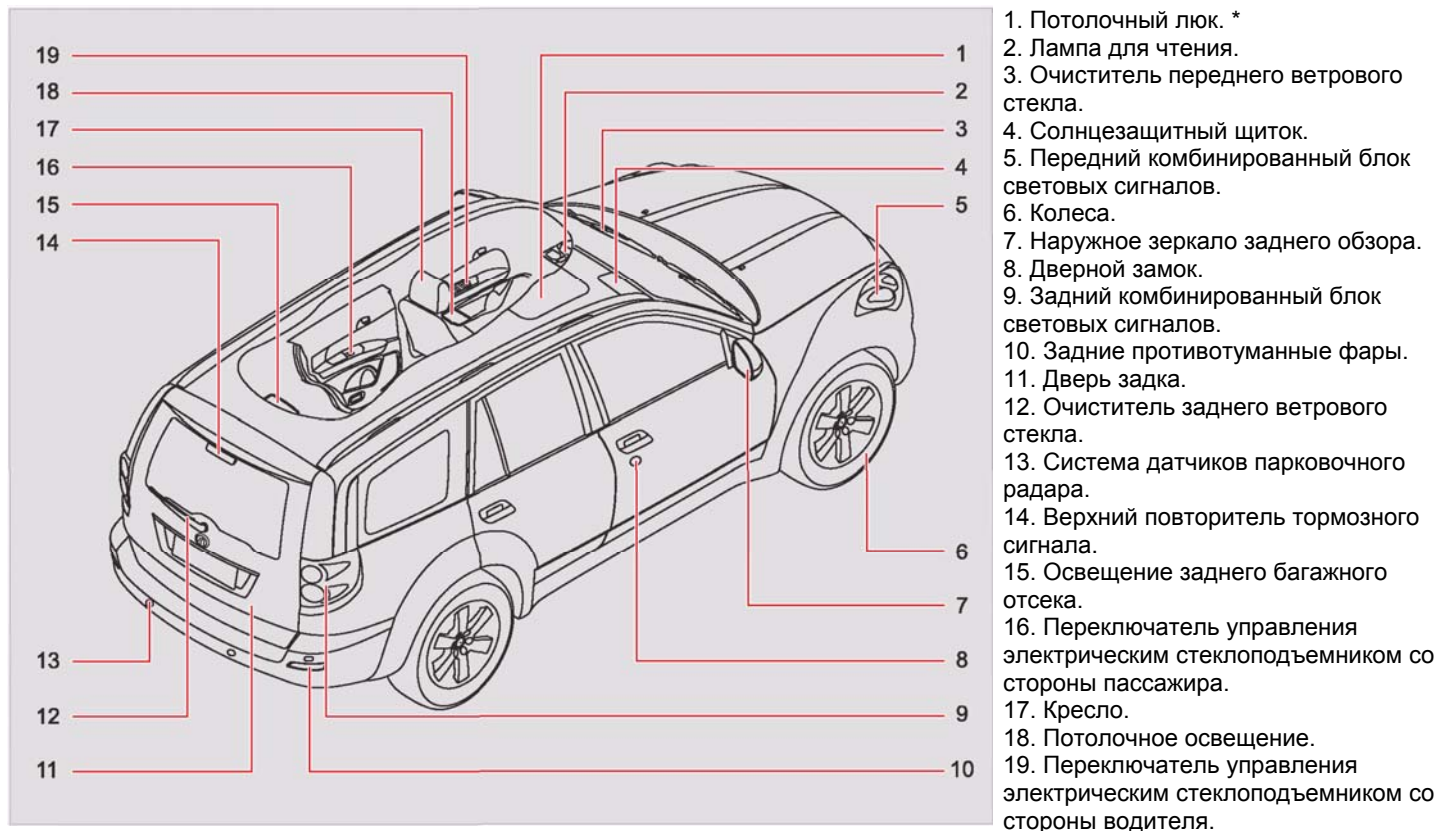

**• Оборудование салона автомобиля.**

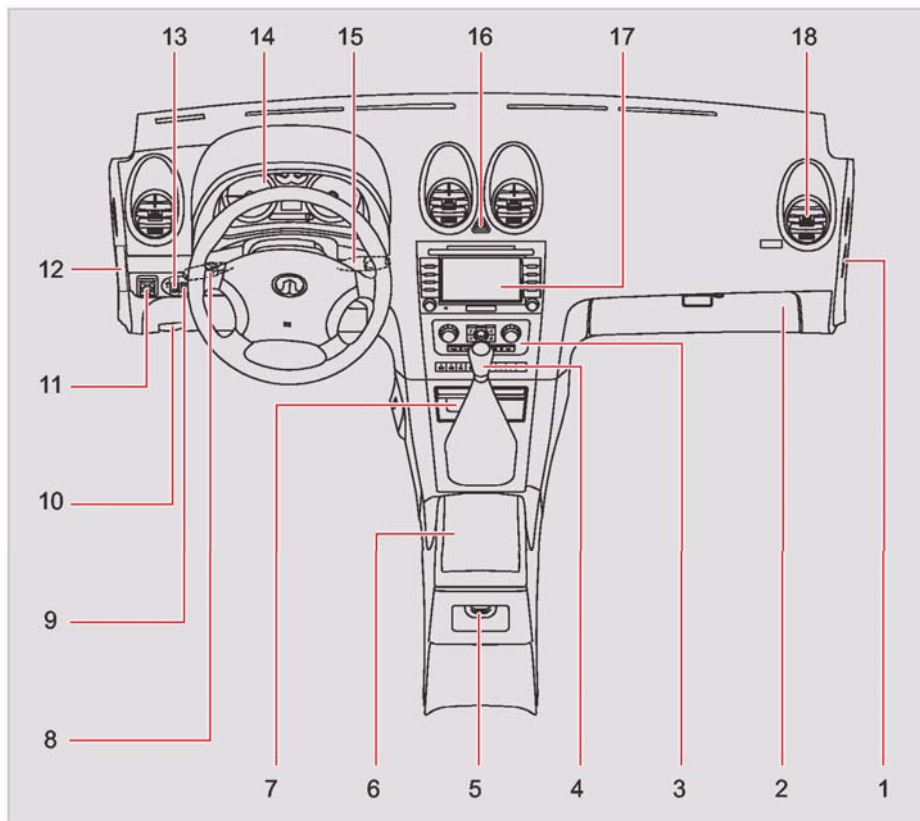

1. Выключатель модуля подушки безопасности со стороны пассажира.
2. Вещевой ящик.
3. Панель управления кондиционером.
4. Рычаг переключения передач.
5. Пепельница для пассажиров на заднем кресле.
6. Вещевой ящик между креслами.
7. Пепельница для пассажиров на переднем кресле.
8. Комбинированный переключатель передних фар.
9. Ручка регулирования яркости подсветки приборной панели.
10. Рычаг открывания замка капота.
11. Переключатель регулирования положения наружных зеркал заднего обзора.
12. Внутренний блок плавких предохранителей.
13. Ручка регулирования угла света фар.
14. Комбинированный блок приборов.
15. Переключатель очистителя ветрового стекла.
16. Выключатель аварийного светового сигнала.
17. CD/DVD (GPS)\*
18. Дефлектор системы кондиционирования.

## **2. Вождение**

### **Содержание**

<b>• ЗАПУСК ДВИГАТЕЛЯ.....</b>	<b>11</b>	<b>• РАЗДАТОЧНАЯ КОРОБКА. * .....</b>	<b>24</b>
Перед запуском двигателя.....	11	Полноприводный режим (4WD).....	24
Процедура запуска двигателя.....	11	Режим привода на два колеса (2WD).....	24
Запуск дизельного двигателя.....	12	Управление раздаточной коробкой.....	24
Действия при отказе запуска двигателя.....	12	Управление автомобилем в режиме привода на	
Двигатель с турбонагнетателем.....	13	четыре колеса.....	25
Система блокировки двигателя.....	16	Интеллектуальный привод на четыре колеса.....	27
Если потерян ключ.....	17	Система оптимального регулирования скорости	
Слив воды из топливного сепаратора (для		.....	<a href="#">30</a>
дизельного двигателя).....	17		
Стравливание воздуха из топливной системы (для			
дизельного двигателя).....	17		
Слив воды из топливного сепаратора (для			
двигателя GW4D20).....	17		
Подкачка топлива вручную.....	17		
<b>• УПРАВЛЕНИЕ КОРОБКОЙ ПЕРЕКЛЮЧЕНИЯ</b>			
<b>ПЕРЕДАЧ.....</b>	<b>19</b>		
Механическая коробка переключения передач. .	19		
Скорость движения.....	19		
Управление автоматической коробкой			
переключения передач .	21		

---

<b>• ОСТАНОВКА И СТОЯНКА.....</b>	<b>33</b>
ВЫБОР МЕСТА ДЛЯ СТОЯНКИ.....	33
ОСТАНОВКА С РАБОТАЮЩИМ ДВИГАТЕЛЕМ. ....	33
ПОСТАНОВКА НА СТОЯНКУ В ЖАРКУЮ ПОГОДУ. ....	33
УПРАВЛЕНИЕ РЫЧАГОМ СТОЯНОЧНОГО ТОРМОЗА. ....	34
ХОДОВАЯ ТОРМОЗНАЯ СИСТЕМА. ....	35
<b>• РЕКОМЕНДАЦИИ КАСАТЕЛЬНО ВОЖДЕНИЯ В</b>	
<b>ОБКАТОЧНЫЙ ПЕРИОД.....</b>	<b>38</b>
ОГРАНИЧЕНИЯ В ОБКАТОЧНЫЙ ПЕРИОД.....	38
МОТОРНОЕ МАСЛО. ....	38
<b>• ПОДГОТОВКА К ВЫЕЗДУ.....</b>	<b>39</b>
КРЕСЛА И РЕМНИ БЕЗОПАСНОСТИ. ....	39
ОБОГРЕВ СТЕКОЛ.....	39
КОЛЕСА И ШИНЫ. ....	39
ОСВЕЩЕНИЕ.....	39
УТЕЧКА ТЕХНИЧЕСКИХ ЖИДКОСТЕЙ. ....	39
ВЕЛИЧИНА СВОБОДНОГО ХОДА ПЕДАЛИ СЦЕПЛЕНИЯ. ...	40

---

- РЕКОМЕНДАЦИИ ПО ВОЖДЕНИЮ..... 41**
  - Движение по дорогам..... 41
  - Меры безопасности при управлении автомобилем.  
..... 42
  - Меры безопасности при движении. .... 43
  - Как экономить топливо и увеличить  
эксплуатационный ресурс автомобиля..... 46
  - Рекомендации касательно движения по  
пересеченной местности..... 48
  
- ЕСЛИ АВТОМОБИЛЬ НЕ ИСПОЛЬЗУЕТСЯ В  
ТЕЧЕНИЕ ПРОДОЛЖИТЕЛЬНОГО ВРЕМЕНИ. .... 49**
  
- ШИНЫ ДЛЯ ДВИЖЕНИЯ ПО СНЕГУ И ЛЬДУ..... 50**
  
- ПРОТИВОСКОЛЬЗЯЩИЕ ЦЕПИ ДЛЯ ДВИЖЕНИЯ  
ПО СНЕГУ И ЛЬДУ..... 51**

**• Запуск двигателя.****Перед запуском двигателя.**

1. Выключить все ненужные световые приборы и вспомогательное электрооборудование.
2. Отрегулировать положение сиденья и угол наклона спинки кресла, положение подголовников и угол установки колеса рулевого управления.
3. Отрегулировать положение внутреннего и наружных зеркал заднего обзора.
4. Плотно закрыть все двери.
5. Надеть ремень безопасности.
6. Убедиться, что рычаг переключения передач установлен в положение нейтральной передачи.



Перед запуском двигателя водитель должен принять правильное положение в своем кресле. Несоблюдение этого

требования может привести к происшествиям, тяжелым травмам и даже гибели людей. ◀



Если ключ в замке зажигания находится в положении "LOCK", при открывании любой двери выдается предупреждающий звуковой сигнал. Продолжительность звукового сигнала – 1 мин. Если вынуть ключ из замка зажигания или закрыть дверь, звуковой сигнал выключается немедленно.

**Процедура запуска двигателя.**

1. Убедиться, что стояночный тормоз плотно затянут.
2. Перевести рычаг переключения передач в положение нейтральной передачи.
3. Выжать педаль сцепления до упора.
4. Перевести ключ в замке зажигания в положение "START" и запустить двигатель. Сразу после

запуска двигателя необходимо отпустить ключ, после чего он автоматически вернется в положение "ON".

5. Отпустить педаль сцепления.



Запуск двигателя должен быть выполнен в течение 5 сек. Допускается не более пяти попыток запуска подряд с интервалом между попытками не менее 15 сек. Если двигатель не запускается после пятой попытки, необходимо выполнить процедуру поиска и устранения неисправностей. Во избежание повреждения не разгонять двигатель до высокой частоты вращения в холодном состоянии. ◀



Автомобили Hover с бензиновыми двигателями предназначены для эксплуатации при температуре окружающей среды от +40 до -30 градусов С. Предельная температура для гарантированного запуска

холодного исправного двигателя автомобиля Great Wall - 25 градусов С. При более низких температурах запуск холодного двигателя без дополнительного источника электропитания или предпускового подогревателя не гарантирован.

### **Запуск дизельного двигателя.**

1. Убедиться, что стояночный тормоз плотно затянут.
2. Перевести рычаг переключения передач в положение нейтральной передачи.
3. Перевести ключ в замке зажигания в положение "ON".
4. Убедиться, что загорелись аварийные индикаторы давления масла, отказа в системе двигателя и уровня воды в топливном сепараторе.
5. После того, как погаснет индикатор предварительного подогрева двигателя, выжать педаль сцепления до упора.

6. Перевести ключ в замке зажигания в положение "START" и запустить двигатель. Сразу после запуска двигателя необходимо отпустить ключ, после чего он автоматически вернется в положение "ON".

7. Отпустить педаль сцепления.



В теплую погоду индикатор предварительного подогрева двигателя гаснет через 0,3 сек. В холодную погоду для подогрева двигателя требуется больше времени, и индикатор может погаснуть приблизительно через 3,5 сек. и даже больше. Для обеспечения нормального функционального состояния двигателя необходимо использовать только высококачественное дизельное топливо. ◀



Автомобили Hover с дизельными двигателями предназначены для эксплуатации при температуре окружающей среды от +40 до -30 градусов С.

Предельная температура для гарантированного запуска холодного исправного двигателя автомобиля Great Wall – 20 градусов С. При более низких температурах запуск холодного двигателя без дополнительного источника электропитания или предпускового подогревателя не гарантирован.

### **Действия при отказе запуска двигателя.**

Проверить уровень топлива, попытаться запустить двигатель другим ключом. Если двигатель удалось запустить другим ключом, значит, первый ключ неисправен. В такой ситуации необходимо проверить ключ на уполномоченной станции технического обслуживания Great Wall. Если ни один из ключей не запускается двигатель, возможно, повреждено устройство блокировки запуска. В таком случае необходимо проверить автомобиль на уполномоченной станции

технического обслуживания Great Wall Motor.

Если отказ происходит в процессе работы двигателя, либо двигатель не разгоняется до нормальной частоты вращения в режиме холостого хода.

1. Проверить клеммы аккумулятора на предмет загрязнения и ослабления контактов.
2. Если клеммы аккумулятора находятся в нормальном состоянии, включить потолочную лампу освещения салона.
3. Если при работающем стартере лампа не включается, горит тускло или выключается, значит, разряжен аккумулятор.
4. Если лампа включается и горит нормально, но двигатель не запускается, обратиться на уполномоченную станцию технического обслуживания Great Wall Motor для проведения регулировки или ремонта.

Если двигатель не разгоняется.

Если при нажатии на педаль газа частота вращения двигателя не увеличивается, значит, произошел отказ в электронной системе управления впрыском топлива.

Если это произошло в процессе движения, необходимо вести автомобиль с низкой скоростью, плавно нажимая на педаль газа и по возможности удерживая ее в одном положении. Необходимо доставить автомобиль на уполномоченную станцию технического обслуживания Great Wall Motor для проверки и ремонта.

Если двигатель самопроизвольно выключается в процессе движения.

1. Плавно снизить скорость, выдерживая прямолинейное направление движения. Затем вывести автомобиль за пределы проезжей части и остановить его в безопасном месте.
2. Включить световой аварийный сигнал.
3. Перевести ключ в замке зажигания в положение "START" и

попытаться запустить двигатель повторно.



Если двигатель не работает, также не функционируют гидравлические усилители тормозных механизмов и рулевого привода. В этом случае при нажатии на педаль тормоза или повороте колеса рулевого управления потребуются большее, чем обычно, усилие.

#### **Двигатель с турбонагнетателем.**

1. В следующих случаях необходимо предварительно смазать турбонагнетатель перед запуском двигателя:

- a. В зимнее время или после продолжительного перерыва в работе двигателя.
  - b. После замены моторного масла или проведения технического обслуживания (предусматривающего слив моторного масла).
2. Не допускать продолжительной работы двигателя в режиме

## HOVER H3 / H5 / H5TD

холостого хода (в течение более 20 минут).

3. После запуска двигателя дать ему поработать в течение 3-5 минут в режиме холостого хода для разгона моторного масла по системе смазки и создания необходимого давления смазки. В конструкции двигателя 2.5TCI с целью предотвращения повреждения двигателя предусмотрена функция блокирования разгона при недостаточной смазке, которая ограничивает частоту вращения двигателя до 3000 об/мин., если температура жидкости в системе охлаждения ниже 30°C.

4. При остановке автомобиля после продолжительной работы двигателя с высокой частотой вращения во избежание повреждения турбоагрегата необходимо сначала выдержать двигателя в режиме холостого хода в течение 3-5 минут, и только после этого выключить его.

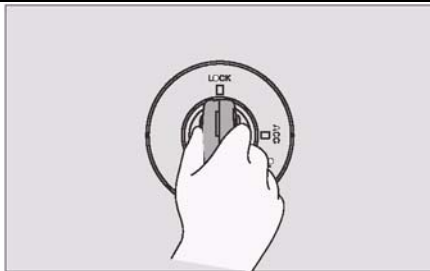

Положение "LOCK".

Двигатель выключен, колесо рулевого управления заблокировано. Ключ из замка зажигания можно вынуть только в этом положении.

При повороте ключа из положения "ACC" в положение "LOCK" необходимо нажать на ключ.

Если ключ вынут из замка зажигания, автоматически включается устройство блокирования колеса рулевого управления.

Если ключ не вставляется или не вытаскивается из замка зажигания, слегка покрутить колесо рулевого управления.

## *Руководство по эксплуатации*

При переводе ключа в положение "ACC", "ON" или "START" стрелки указателей слегка покачиваются, что не является поводом для беспокойства и признаком отказа какой-либо системы.

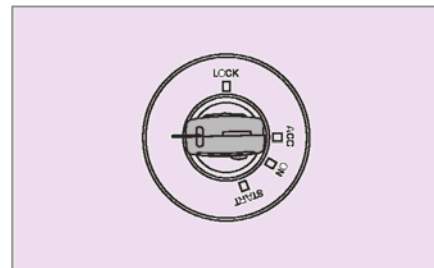

Положение "ACC" (вспомогательное электрооборудование).

В этом положении при выключенном двигателе можно включать вспомогательные электроприборы, такие как радиоприемник или проигрыватель CD.

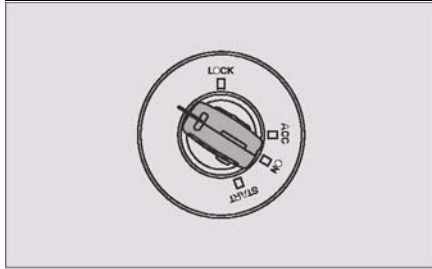

Положение "ON".

Включается питание всего электрооборудования автомобиля. Это – нормальное положение ключа при движении автомобиля.

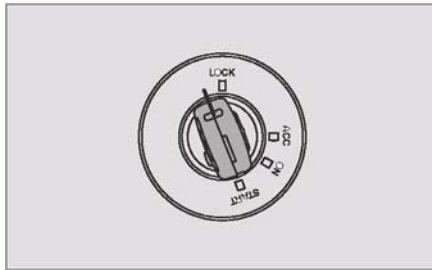

Положение "START".

В это положение ключ переводится при запуске двигателя. Сразу после запуска двигателя необходимо

отпустить ключ, после чего он автоматически вернется в положение "ON".



Не переводить ключ в положение "LOCK" в процессе движения автомобиля во избежание возникновения происшествий вследствие блокирования колеса рулевого управления.

Не оставлять ключ в замке зажигания без присмотра, особенно если в автомобиле находятся дети.



Если двигатель не работает, не следует переводить ключ в замке зажигания в положение "ON" во избежание разряда аккумулятора, что может затруднить запуск двигателя. ◀



При запуске двигателя на подвеске ключа не должно быть других ключей с электронными приемопередающими устройствами (включая ключи от других

автомобилей. Также не следует нажимать кнопки на других электронных ключах. В противном случае двигатель может не запуститься вообще или выключиться сразу после запуска. Если это произошло, вынуть ключ из замка зажигания, снять другие ключи с брелока, вставить ключ в замок зажигания и запустить двигатель повторно. Следить за тем, чтобы головка ключа не оказалась закрытой каким-либо предметом, отражающим электромагнитное излучение.

Не ударять ключ о другие предметы. Не класть ключ на поверхности, нагревающиеся до высокой температуры, например, на приборную панель или на капот двигателя в солнечную погоду.

Не погружать ключ в воду или чистящий раствор.

Не следует самостоятельно изменять частоту передатчика или усиливать мощность передаваемого сигнала (например, посредством установки

дополнительного радиочастотного усилителя); не допускается установка внешней антенны или использование другой антенны для передачи радиосигнала. ◀

### **Система блокировки двигателя.**

Данный автомобиль оборудован системой блокировки двигателя. Каждый ключ в комплекте автомобиля оборудован встроенным преобразователем системы блокировки. После установки ключа в цилиндре замка зажигания и перевода ключа в положение "ON" устанавливается связь на определенной радиочастоте между электронным блоком управления системой блокировки двигателя и приемопередатчиком в головке ключа. Если подлинность ключа подтверждается, электронный блок управления системой блокировки и электронный блок управления двигателем совместно подтверждают пароль. Запуск двигателя возможен только после подтверждения подлинности пароля.

Режимы работы.

Индикатор устройства блокировки двигателя работает следующим образом:

1. После установки ключа в цилиндр замка зажигания и перевода ключа в положение "ON":

a. Если проверка пароля завершается успешно, индикатор не горит, запуск двигателя разрешен;

b. Если подлинность пароля не подтверждается, индикатор начинает мигать по циклу "горит 1 сек., выключен 1 сек".

2. Если автомобиль не используется, замки дверей заперты, и устройство блокировки двигателя работает в режиме ожидания, индикатор мигает по циклу "горит 50 мсек., выключен 2 сек".



После перевода ключа в замке зажигания в положение "ON" никакие предметы, генерирующие магнитное поле, не должны

### *Руководство по эксплуатации*

находиться поблизости от цилиндра замка зажигания.

Не подвергать ключи воздействию слишком высокой или слишком низкой температуры. ◀

Если двигатель не запускается, проверить следующее:

1. Убедиться, что используется подлинный оригинальный ключ.

2. Убедиться, что индикатор блокировки двигателя мигает с периодом 2 сек., и индикатор отказа в системе двигателя мигает с определенной частотой. Такой режим работы индикаторов является признаком возникновения отказа в системе блокировки двигателя.

3. Проверить состояние преобразователя системы блокировки в головке ключа.

Если не удастся самостоятельно определить причины неисправности, необходимо проверить систему блокировки на уполномоченной станции

технического обслуживания Great Wall Motor.

**Если потерян ключ.**

При потере ключа повышается риск угона автомобиля. В этом случае необходимо обратиться на уполномоченную станцию технического обслуживания Great Wall для изготовления нового ключа.

Если ключ заперт в автомобиле, и запасной ключ отсутствует, возникает необходимость разбить стекло, чтобы открыть дверь. В этом случае следует разбить участок остекления автомобиля с наименьшей площадью поверхности, чтобы свести к минимуму затраты на последующий ремонт. Разбивать стекло необходимо осторожно, чтобы не получить травмы.



**Слив воды из топливного сепаратора (для дизельного двигателя).**

1. Открутить крышку сливного отверстия, поворачивая ее против часовой стрелки, и слить воду.
2. После слива воды, поворачивая пробку сливного отверстия по часовой стрелке, закрутить ее до момента затяжки 1-1,6 Н\*м, затем несколько раз качнуть рычаг ручного насоса подкачки топлива вверх и вниз.
3. После запуска двигателя убедиться в отсутствии течи через крышку сливного отверстия.



**Стравливание воздуха из топливной системы (для дизельного двигателя).**

При опустошении топливного бака в топливную систему попадает воздух. В результате попадания воздуха возникают перебои в подаче топлива в двигатель. Во избежание связанных с этим отказов и неполадок необходимо стравить воздух из топливной системы.

1. Открутить выпускной болт топливного сепаратора.
2. Управляя ручным насосом на топливном сепараторе, стравливать воздух из системы подачи топлива до тех пор, пока

топливо не начнет вытекать без пузырьков воздуха.

3. Закрутить выпускной болт до момента затяжки 7-9 Н\*м, затем качнуть рычаг ручного насоса еще 3-4 раза.



Насос высокого давления дизельного двигателя смазывается дизельным топливом, не следует допускать полного израсходования топлива в баке во избежание повреждения насоса высокого давления в результате абразивного износа.

Если двигатель не удастся запустить в течение 10 сек., это может быть связано с тем, что в системе подачи топлива остался воздух. В этом случае необходимо повторно стравить воздух из системы. ◀

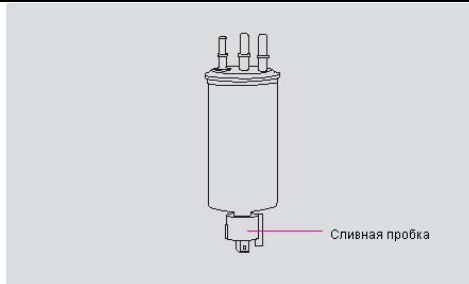

**Внимание: Перед сливом наденьте защитные перчатки во избежание отрицательных температур.**

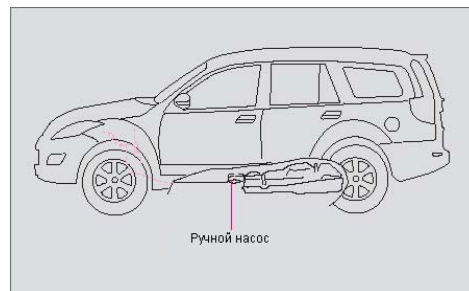

●Слив воды из топливного сепаратора (для дизельного двигателя **GW4D20**)

1. Выверните сливную пробку вращением против часовой стрелки и слейте жидкость.
2. Когда вместо воды потечет топливо, заверните пробку по часовой стрелке с моментом затяжки (1.4 ± 0.2) Н•м.

●Подкачка топлива вручную (для дизельного двигателя **GW4D20**)

Если двигатель не заводится по причине отсутствия топлива в баке или топливопроводе после осмотра или ремонта, подкачайте топливо ручным насосом.

**• Управление коробкой переключения передач.**

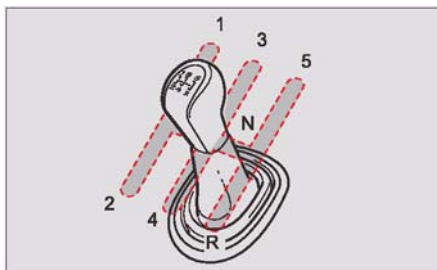

**Механическая коробка переключения передач.**

Управление рычагом переключения передач.

Порядок переключения передач показан на рукоятке рычага (см. рисунок выше). Перед переключением передач необходимо выжать педаль сцепления.

Если включение первой передачи затруднено, отпустить и повторно нажать педаль сцепления, затем включить передачу.

Непосредственное переключение из положения пятой передачи в

положение передачи заднего хода "R" не допускается. Сначала необходимо перевести рычаг в положение нейтральной передачи. Дождаться полной остановки автомобиля, и только после этого можно включить передачу заднего хода.



Во избежание повреждения коробки переключения передач не включать передачу заднего хода, пока автомобиль продолжает движение вперед.

В процессе движения не следует держать ногу на педали сцепления – это может привести к преждевременному износу или повреждению механизма сцепления. ◀

Переключение передач.

Переключение передач следует выполнять аккуратно. Очень важно правильно выбрать момент переключения, исходя из скорости движения автомобиля и частоты

вращения двигателя. Правильное управление переключением передач позволяет обеспечить экономичный расход топлива и увеличить эксплуатационный ресурс двигателя.

Передача	Скорость движения автомобиля (км/час)	
	Бензиновый двигатель	Дизельный двигатель
Первая передача	0-25	0-25
Вторая передача	20-75	20-45
Третья передача	35-75	40-75
Четвертая передача	55-100	55-100

**Скорость движения.**

Пятая передача является повышенной передачей, которая позволяет уменьшить частоту вращения двигателя по сравнению с четвертой передачей. Если позволяют дорожные условия, рекомендуется по возможности вести автомобиль на пятой

передаче, что обеспечит значительную экономию топлива.



Дизельный двигатель отличается высоким крутящим моментом на низкой скорости. Поэтому автомобили с дизельным двигателем во многих случаях можно строгать с места на второй передаче. ◀

Выбор экономичной скорости движения.

В таблице ниже приведены рекомендованные значения скорости движения при переключении передач, обеспечивающие оптимальный расход топлива. Водитель может самостоятельно определять момент переключения передач в зависимости от фактического состояния дороги и нагрузки на двигатель.

Передача	Скорость движения автомобиля (км/час)	
	2H / 4H	4L
С первой передачи на вторую	20	10
Со второй передачи на третью	35	20
С третьей передачи на четвертую	55	30
С четвертой передачи на пятую	75	40



При непосредственном переключении с повышенной на пониженную передачу через несколько ступеней может произойти заброс частоты вращения двигателя (стрелка тахометра при этом перемещается в красный диапазон шкалы). Во избежание повреждения двигателя следует избегать таких действий.

Во избежание повреждения коробки переключения передач не включать передачу заднего хода при движении автомобиля вперед.

В процессе движения не следует держать ногу на педали сцепления – это может привести к преждевременному износу или повреждению механизма сцепления. ◀

**• Управление автоматической коробкой переключения передач.**

Функции переключателя передач.

Для автоматической коробки переключения передач автомобиля данной модели предусмотрены четыре передачи - "P" "R" "N" "D", один дополнительный режим (спортивный режим), и одна кнопка блокировки на переключателе передач.

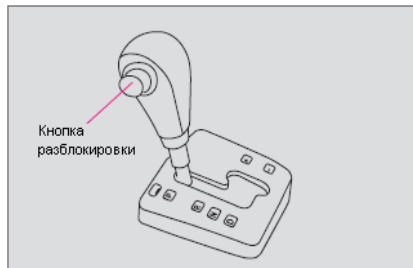
**\* Передачи.**

P (стояночная передача):

Данная передача используется для постановки автомобиля на стоянку и запуска двигателя.

В этом положении переключателя передач вращение задних колес автомобиля заблокировано механизмом коробки переключения передач. Этот блокировочный механизм не допускает смещения автомобиля.

Прежде чем перевести переключатель передач в положение "P", необходимо полностью остановить автомобиль.

Для перевода переключателя в другое положение из положения "P" необходимо нажать педаль тормоза и кнопку блокировки, и только после этого переместить переключатель в требуемое положение. Такой порядок действий предусмотрен во избежание непредвиденного движения автомобиля.

R (передача заднего хода).

Данная передача используется для движения автомобиля задним ходом.

Для перевода переключателя передач в положения "R" необходимо сначала полностью остановить автомобиль.

**\* ВНИМАНИЕ: Включение передачи "R" во время движения автомобиля вперед может привести к серьезному повреждению механизма коробки переключения передач.**

N (нейтральная передача):

При включенной нейтральной передаче "N" можно запускать двигатель. Но по соображениям безопасности рекомендуется запускать двигатель в положении "P".

В положении нейтральной передачи трансмиссия между коробкой переключения передач и колесами расцеплена. Если не задействован стояночный тормоз, на нейтральной передаче автомобиль будет свободно катиться по дороге, даже при незначительном уклоне.

## HOVER H3 / H5 / H5TD

Не следует включать нейтральную передачу во время движения, например, при замедлении перед торможением. В этом положении не осуществляется торможение двигателем.

D (передача переднего хода):

Данная передача используется для движения автомобиля вперед в нормальном режиме.

Если переключатель установлен в этом положении, механизм коробки автоматически переключает передачи в зависимости от скорости автомобиля и требуемого ускорения, устанавливая оптимальное сочетание мощности и расхода топлива.

Для дополнительного разгона и быстрого увеличения мощности при обгоне или на подъеме можно выжать педаль газа до отказа (до пола). При таком нажатии педали газа механизм коробки переключения передач автоматически включает пониженную передачу.

### **\* ПРЕДУПРЕЖДЕНИЕ:**

*При включении стояночной передачи "P" во время движения автомобиля происходит блокирование колеса*

*рулевого управления, в результате чего водитель теряет управление автомобилем.*

**• Не оставлять детей в автомобиле без присмотра.**

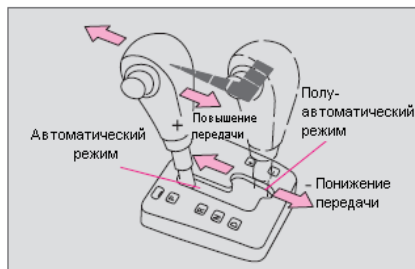

**• Спортивный режим.**

Как перед началом, так и во время движения автомобиля можно перевести рычаг переключения передач из положения "D" в канал ручного управления, т.е. переключиться в так называемый "спортивный" режим. Для возврата в режим "D" достаточно просто перевести рычаг переключения передач назад в основной канал.

В спортивном режиме можно быстро принудительно переключать передачи, перемещая рычаг вперед и назад. В

## Руководство по эксплуатации

отличие от механической коробки переключения передач в спортивном режиме при переключении передач можно не отпускать педаль газа.

Переключение на более высокую передачу (+): для переключения на следующую повышенную передачу достаточно просто перевести рычаг вперед на одну позицию.

Понижение передачи (-): для переключения на следующую пониженную передачу рычаг переводится на одну позицию назад.

### **\* ПРЕДУПРЕЖДЕНИЕ:**

*В спортивном режиме не происходит автоматического включения повышенной передачи. Водитель должен самостоятельно включать повышенную передачу, исходя из состояния дороги и условий движения. При этом необходимо следить за тахометром, чтобы поддерживать частоту вращения двигателя ниже "красной" зоны.*

*В спортивном режиме используется только пять передач переднего хода. Если требуется двигаться задним ходом или остановить автомобиль, необходимо перевести рычаг переключения передач в основной*

## **HOVER H3 / H5 / H5TD**

канал в положение "R" или "P" соответственно.

*В спортивном режиме включение пониженной передачи производится автоматически при замедлении автомобиля до определенной скорости. После остановки автомобиля автоматически включается первая передача.*

*Если в спортивном режиме стрелка указателя тахометра переходит в красную зону, автоматически включается повышенная передача.*

*По соображениям обеспечения безопасности и нормального функционирования систем автомобиля в конструкции коробки переключения передач предусмотрена функция, которая в определенных условиях блокирует фактическое переключение передачи даже при переводе рычага в соответствующее положение.*

*Если в момент переключения в спортивный режим автомобиль движется на пятой передаче в режиме "D", то по соображениям безопасности коробка переключения передач в спортивном режиме автоматически включает четвертую передачу.*

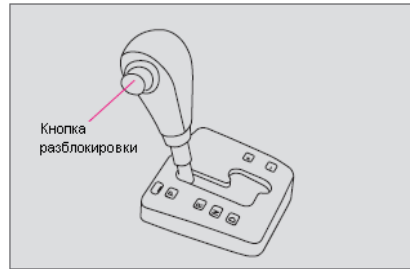

\* Кнопка блокировки.

Предназначена для разблокирования рычага переключения передач в положении "P" перед переводом в другое положение.

Для перевода рычага из этого положения необходимо нажать на педаль тормоза, откинуть крышку кнопки блокировки, нажать на кнопку, и только после этого переместить рычаг переключения передач в нужное положение. Если рычаг переключения передач не переводится при нажатой кнопке, необходимо обратиться на уполномоченную станцию технического обслуживания компании Great Wall Motor.

## **Руководство по эксплуатации**

\* Начало движения на крутом подъеме.

Для того, чтобы стронуть с места автомобиль, остановленный на крутом подъеме, необходимо выжать педаль тормоза, перевести рычаг переключения передач в положение "D" и, плавно нажимая на педаль газа, одновременно медленно отпускать педаль тормоза.

• **Раздаточная коробка. \***

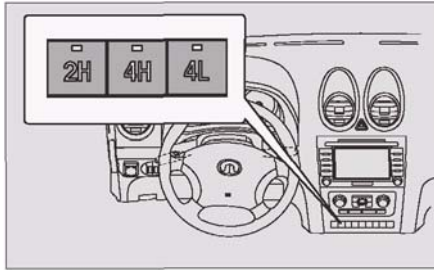

**Полноприводный режим (4WD).**

Переключатель раздаточной коробки установлен в положение "4WD", горит индикатор "4WD".

При переводе переключателя раздаточной коробки из положения "2WD" в положение "4WD" индикатор "4WD" начинает мигать; когда привод трансмиссии установится в режиме "привод на четыре колеса", индикатор горит непрерывно.

Примечание: Если системе не удастся сразу же переключиться из режима привода на два колеса в режим привода на четыре колеса, контроллер будет включать

сервопривод на 2 сек. с интервалом между попытками 2,5 сек. При этом индикатор режима 4WD будет мигать. Если все попытки переключения в режим привода на четыре колеса закончатся неудачно, индикатор будет мигать по два раза с интервалом 1 сек., обозначая состояние отказа при переключении.

**Режим привода на два колеса (2WD).**

Переключатель раздаточной коробки установлен в положение "2WD", индикатор "4WD" не горит.

При переводе переключателя раздаточной коробки из положения "4WD" в положение "2WD" индикатор "4WD" начинает мигать; когда привод трансмиссии установится в режиме "привод на два колеса", индикатор гаснет.

Примечание: Если системе не удастся сразу же переключиться из режима привода на четыре колеса

в режим привода на два колеса, контроллер будет включать сервопривод на 2 сек. с интервалом между попытками 2,5 сек. При этом индикатор режима 4WD будет мигать. Если все попытки переключения в режим привода на два колеса закончатся неудачно, индикатор будет мигать по два раза с интервалом 1 сек., обозначая состояние отказа при переключении.

**Управление раздаточной коробкой.**

Водитель выбирает полноприводный режим или режим привода на два колеса самостоятельно, исходя из условий движения. Положения переключателя и соответствующие функциональные режимы раздаточной коробки перечислены в таблице ниже.

Положение переключателя	Режим привода	Условия применения
2H	Привод на два колеса	Движение по обычной дороге с твердым покрытием или по скоростной магистрали.
4H	Привод на четыре колеса	Движение с нормальной скоростью по снегу, песку или по неровной дороге.
4L	Привод на четыре колеса, пониженная передача	Движение на крутом подъеме, спуске, либо по пересеченной или заболоченной местности.

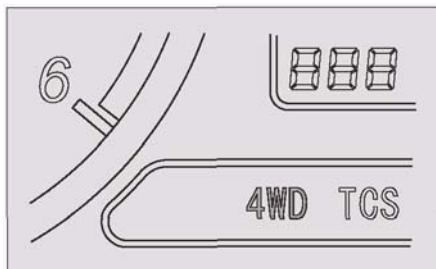

**Индикатор 4WD (привод на четыре колеса).**

Если при переводе ключа в замке зажигания в положение "ON" переключатель раздаточной коробки установлен в положение привода на четыре колеса ("4H" или "4L"), загорается индикатор "4WD" на приборной панели.



При движении в режиме привода на четыре колеса требуются более четкие действия водителя при управлении автомобилем, чем при движении в нормальном режиме. Поэтому необходимо установить кресло в положение, обеспечивающее наиболее удобное управление рулевым колесом и педалями. Обязательно пристегиваться ремнем безопасности. ◀

**Управление автомобилем в режиме привода на четыре колеса.**

При включении привода на четыре колеса (4H или 4L) возникает жесткая связка передней и задней оси автомобиля, в результате чего приводное усилие распределяется более равномерно. Однако при резком повороте или рывке в силовой трансмиссии возникает значительный момент сил, подобный тому, который возникает при резком нажатии педали тормоза. По сравнению с режимом привода на два колеса разгон автомобиля в полноприводном режиме происходит более быстро и более устойчиво. Однако при движении в полноприводном режиме в неблагоприятных дорожных условиях (наледь, снег, жидкая грязь, песок, извилистая дорога) необходимо в равной степени соблюдать все правила управления автомобилем в подобных ситуациях.

Исходный режим (раздаточная коробка)	Целевой режим	Операции и режимы
2H	4H	Включается индикатор режима движения с приводом на четыре колеса на повышенной передаче. Индикатор горит во время движения автомобиля.
4H	2H	Индикатор режима движения с приводом на четыре колеса на повышенной передаче выключается и не горит во время движения автомобиля.
4H	4L	Остановить автомобиль, выжать педаль сцепления и удерживать ее в нажатом положении в течение 5 секунд до завершения переключения режимов.
4L	4H	



Переключение между режимами "2H" и "4H" допускается только в процессе прямолинейного движения автомобиля со скоростью не более 20 км/час или после остановки автомобиля.

Переключение между режимами "4H" и "4L" в процессе движения автомобиля не допускается.

Не следует переключать режимы раздаточной коробки при проскальзывании задних колес по поверхности дороги, покрытой льдом или снегом.

Не включать режим "4H" или "4L" во время движения по дороге с твердым покрытием или

скоростному шоссе во избежание следующих проблем:

преждевременный износ шин, увеличение расхода топлива, повышенный уровень шума при работе узлов трансмиссии, ускоренный износ частей ходовой системы вследствие нагрева трансмиссионного масла и консистентной смазки. Движение автомобиля в вышеупомянутых дорожных условиях допускается только в режиме "2H".

В холодную погоду при переключении из режима "2H" в режим "4H" может возникать шум в системе трансмиссии. Поэтому в таких условиях рекомендуется

останавливать автомобиль перед переключением режимов.

При многократном переключении между режимами "4H" и "4L" индикатор "4WD" может временно погаснуть. Не переключать режимы раздаточной коробки до тех пор, пока индикатор не загорится вновь.

Если во время переключения из режима "4H" в режим "4L" колесо рулевого управления находится в повернутом положении, увеличивается нагрузка на рычаг управления раздаточной коробкой. Это не относится к признакам неисправности и не связано с качеством изготовления узлов. ◀

■ **Интеллектуальный привод на четыре колеса \***

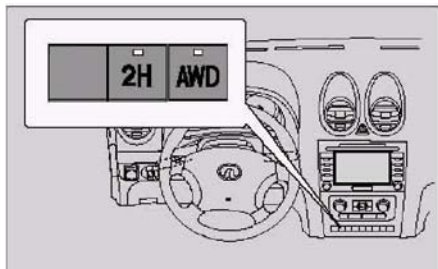

**\* Полноприводный режим.**

Если переключатель передач находится в положении режима полного привода (AWD), горит индикатор "AWD". При переводе переключателя передач из положения 2H в положение "AWD" индикатор "AWD" начинает мигать. Когда привод трансмиссии устанавливается в положение режима полного привода, индикатор "AWD" горит непрерывно.

**\* Режим привода на два колеса (2H).**

Если переключатель передач находится в положении режима привода на два колеса (2H), индикатор "AWD" не горит. При переводе переключателя передач из положения AWD в положение 2H индикатор "AWD" начинает мигать. Когда привод трансмиссии устанавливается в положение режима привода на два колеса, индикатор "AWD" гаснет.

• **ВНИМАНИЕ:** Режим самодиагностики индикатора при включении зажигания: каждый раз при включении электропитания (т.е. при переводе ключа в замке зажигания в положение "ON") индикатор загорается, горит в течение трех секунд, после чего гаснет. Если электрическое напряжение в системе автомобиля в процессе самодиагностики слишком низкое (диапазон нормального напряжения – 9~16 В), индикатор гаснет. После восстановления нормальных параметров электропитания самодиагностика

проводится повторно. Индикатор загорается, горит три секунды, после чего гаснет.

**\* Управление раздаточным механизмом.**

В зависимости от состояния дороги водитель может выборочно включать привод на два или на четыре колеса. Порядок управления выбором режима с помощью кнопочного переключателя:

Положение переключателя	Режим привода	Условия применения
2H	Привод на два колеса	Используется при движении по шоссе или скоростной магистрали, в данном режиме обеспечивается экономичный расход топлива.
AWD	Привод на четыре колеса	Используется, как правило, при движении по неровной дороге, на подъеме и т.п., но можно включать и в нормальных дорожных условиях. Оптимальный режим работы двигателя регулируется интеллектуальной системой полного привода.

**\* Примечания касательно вождения автомобиля и управления интеллектуальной системой полного привода:**

1. Переключение между режимами 2H и AWD следует выполнять при скорости движения автомобиля не выше 70 км/час.
2. При отказе в системе привода на четыре колеса индикатор "AWD" мигает с частотой 0,3 сек<sup>-1</sup>.
3. Продолжительное движение на двух колесах автомобиля, оборудованного этой системой, не допускается во избежание последующих ошибок системы при определении частоты вращения колес. Например: не допускается буксирование автомобиля с частичной погрузкой, т.е. с двумя колесами на дороге. С учетом этого при необходимости буксирования следует перевозить автомобиль с полной погрузкой на платформу-прицеп.

■ **Самоблокирующийся дифференциал.**

\* Меры предосторожности.

1. При вождении автомобиля в сложных дорожных условиях (например, при движении по заснеженной или грязной дороге, либо когда колеса с одной стороны автомобиля зависают в воздухе) устройство блокировки дифференциала определяет разность частоты вращения колес и автоматически блокирует колеса при достижении частоты вращения 100 об/мин. В момент срабатывания устройства блокировки дифференциала водитель может ощущать незначительный толчок, что не является признаком неисправности или повреждения автомобиля.

2. При блокировке 100 % крутящего момента двигателя передается на колеса с "рабочей" стороны. Поэтому в некоторых условиях при блокировке может возникать кратковременный снос задних колес автомобиля. В таком случае

водитель должен просто прочно удерживать колесо рулевого управления в положении, соответствующем направлению движения, чтобы задние колеса находились строго в колее передних колес автомобиля.

3. После восстановления нормальных условий движения автомобиля устройство блокировки дифференциала автоматически разблокирует все колеса. Если устройство блокировки дифференциала не срабатывает своевременно, водитель может замедлить автомобиль и, слегка покачивая колесо рулевого управления влево и вправо убедиться, что дифференциал разблокирован (в большинстве случаев такая операция не требуется, поэтому не следует без явной необходимости вращать колесо рулевого управления, так как срабатывание устройства блокировки дифференциала происходит практически моментально и незаметно для водителя).

4. Устройство блокировки дифференциала разрабатывается изготовителем с учетом особенностей конструкции данного автомобиля. Водителю не следует самостоятельно вносить изменения в конструкцию трансмиссии или системы приводов автомобиля во избежание образования слишком высокого крутящего момента, что может привести к повреждению устройства блокировки дифференциала.

Это правило также распространяется на обычные дифференциалы.

■ **Система оптимального регулирования скорости. \***

\* **Особенности.**

Система оптимального регулирования скорости позволяет поддерживать постоянную скорость движения автомобиля при отпущенной педали газа. Для автомобилей, оборудованных двигателем GW4D20, стабилизированная скорость движения составляет не менее 65 км/час.

Если система оптимального регулирования скорости работает нормально, скорость автомобиля изменяется лишь незначительно. Эта система очень полезна при вождении автомобиля по скоростной магистрали, платной дороге, свободному шоссе и т.п., то есть когда отсутствует необходимость в частом разгоне или замедлении.

\* **ПРЕДУПРЕЖДЕНИЕ:** включение системы оптимального регулирования скорости в следующих условиях может привести к потере управления автомобилем:

- При движении по переполненной или ухабистой дороге;
- При движении по скользкой дороге или по дороге с неровным покрытием;
- При движении в условиях, когда скорость автомобиля необходимо постоянно изменять.

В перечисленных выше условиях включение системы оптимального регулирования скорости не допускается.

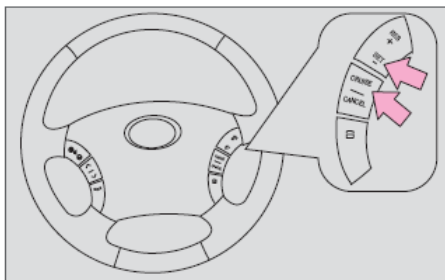

• **Установка стабилизированной скорости.**

1. Разогнать автомобиль до необходимой скорости – не ниже 65 км/час. Нажать главный переключатель системы

*Руководство по эксплуатации*

оптимального регулирования скорости - клавишу "CRUISE", после чего загорится соответствующий индикатор.

2. Затем нажать клавишу "SET/-" на колесе рулевого управления и одновременно отпустить педаль газа. Автомобиль будет двигаться с установленной скоростью.

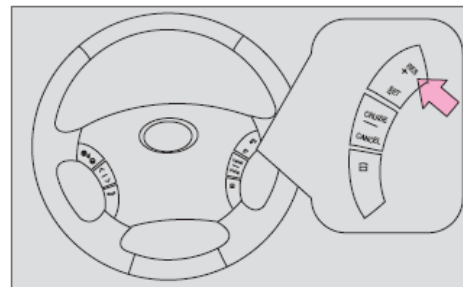

• **Увеличение стабилизированной скорости.**

Не выключая систему, можно увеличить стабилизированную скорость движения любым из следующих способов:

1. Нажать и удерживать клавишу "RES / +", при этом стабилизированная скорость

движения автомобиля будет увеличиваться, пока клавиша остается нажатой. После достижения заданной скорости отпустить клавишу "RES/+".

2. Нажать и сразу же отпустить клавишу "RES / +". При каждом однократном нажатии клавиши стабилизированная скорость будет увеличиваться на 3 км/час.

**\* Временный разгон в режиме оптимального регулирования скорости движения.**

Если необходимо временно разогнать автомобиль в режиме автоматического регулирования скорости движения, достаточно просто нажать педаль газа. В данном случае разгон не повлияет на работу системы, и установленная ранее стабилизированная скорость не изменится. После того, как педаль газа будет отпущена, система автоматически восстановит заданную скорость движения автомобиля.

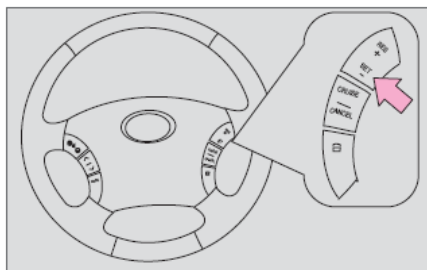

**• Уменьшение стабилизированной скорости.**

Допускается использование любого из следующих способов:

1. Нажать и удерживать клавишу "SET/-", при этом стабилизированная скорость движения автомобиля будет уменьшаться, пока клавиша остается нажатой. После достижения необходимой скорости отпустить клавишу "SET/-".

2. Нажать и сразу же отпустить клавишу "SET/-". При каждом однократном нажатии клавиши стабилизированная скорость будет уменьшаться на 3 км/час.

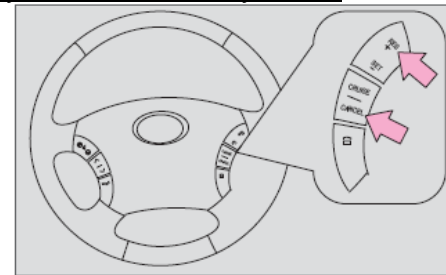

**\* Отмена режима автоматического регулирования скорости.**

Допускается использование любого из следующих способов:

1. Нажать педаль тормоза.
2. Нажать клавишу "ОТМЕНЯЮТ" на колесе рулевого управления.
3. Замедлить автомобиль до скорости движения меньше 65 км/час или разогнать его до скорости выше 170 км/час.

Для того чтобы повторно включить режим автоматического регулирования, достаточно нажать клавишу "RES / +" на колесе рулевого управления (при соблюдении соответствующих условий движения). Автомобиль

будет двигаться со стабилизированной скоростью, установленной в момент последней отмены режима.

**• Выключение системы автоматического регулирования скорости.**

Полностью выключить систему можно любым из следующих способов:

1. Повторно нажать клавишу "CRUISE", после чего соответствующий индикатор на приборной панели погаснет.
2. Выключить зажигание.

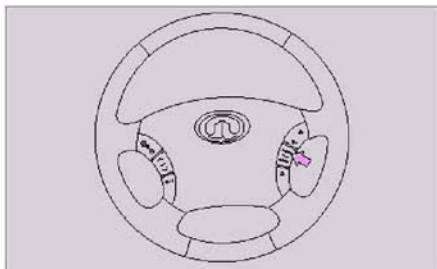

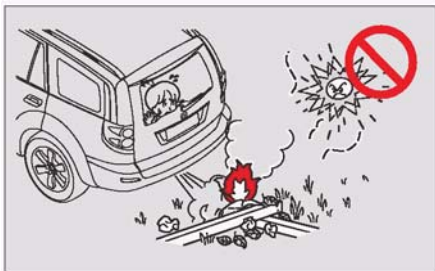

### Выбор места для стоянки.

Не останавливать автомобиль рядом с легковоспламеняющимися предметами, например, сухой травой или опавшими листьями, которые могут загореться под воздействием высокой температуры частей системы выпуска и выхлопных газов.



Перед запираем замков дверей автомобиля убедиться в отсутствии людей, особенно – детей, внутри салона. Запертая дверь является дополнительным препятствием для спасателей в чрезвычайной ситуации, поэтому

### • Остановка и стоянка.

запирание людей в салоне автомобиля связано с высоким риском для здоровья и жизни.



### Остановка с работающим двигателем.

Во избежание отравления людей токсичными веществами, которые содержатся в выхлопных газах двигателя, не оставлять двигатель работающим в течение продолжительного времени в закрытых помещениях и в местах с плохой вентиляцией.

В перечисленных ниже случаях необходимо проверить автомобиль на уполномоченной станции

технического обслуживания Great Wall Motor:

1. Индикатор стояночного тормоза не загорается после перевода ключа в замке зажигания в положение "ON" при затянутом стояночном тормозе.
2. Индикатор стояночного тормоза не выключается после перевода ключа в замке зажигания в положение "ON" при полностью разблокированном стояночном тормозе.



### Постановка на стоянку в жаркую погоду.

Перед выходом из автомобиля убедиться в отсутствии

легковоспламеняющихся предметов внутри салона, которые могут загореться в результате нагрева.

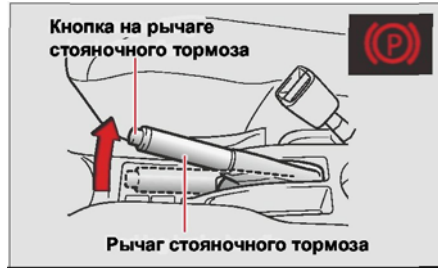

### Управление рычагом стояночного тормоза.

Потянуть на себя рычаг стояночного тормоза, не нажимая на кнопку с верхней стороны рычага.

Для достижения максимального тормозного усилия рекомендуется сначала нажать на педаль тормоза, затем затянуть рычаг, и только после этого отпустить педаль.

Если рычаг стояночного тормоза затянут в стояночном положении, при переводе ключа в замке

зажигания в положение "ON" загорается индикатор стояночного тормоза на приборной панели.

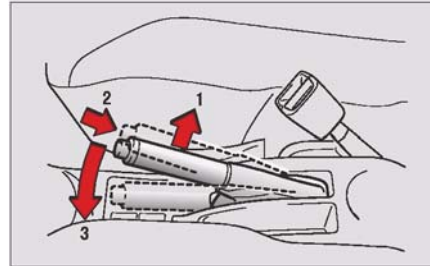

Разблокирование стояночного тормоза.

1. Слегка потянуть на себя рычаг стояночного тормоза.
2. Нажать кнопку на рычаге стояночного тормоза.
3. Опустить рычаг стояночного тормоза.



Перед началом движения убедиться, что рычаг стояночного тормоза полностью опущен, и соответствующий индикатор не горит. ◀

Величина хода рычага стояночного тормоза.

Полностью поднять рычаг стояночного тормоза, сосчитав при этом количество "щелчков", слышных во время перемещения рычага. Каждый "щелчок" означает, что рычаг переместился на один зуб храповика. В нормальном состоянии механизма количество зубьев, которые рычаг проходит во время перемещения, должно соответствовать установленному диапазону.

Величина хода рычага стояночного тормоза: 7-9 зубьев (сила натяжения рычага стояночного тормоза при проверке не должна превышать 400 Н).

Если фактическое количество щелчков хода рычага выходит за пределы указанного диапазона, необходимо обратиться на уполномоченную компанией Great Wall Motor станцию технического обслуживания для регулирования механизма стояночного тормоза.



При остановке автомобиля, оборудованного механической коробкой переключения передач, необходимо затянуть рычаг стояночного тормоза и вывернуть колесо рулевого управления таким образом, чтобы при смещении автомобиль двигался к обочине или бордюру. При необходимости подложить под колеса автомобиля стопорные колодки или камни. Кроме того, при остановке на подъеме или спуске можно включить первую передачу или передачу заднего хода соответственно, что придаст автомобилю дополнительную устойчивость. ◀

### **Ходовая тормозная система.**

Ходовая тормозная система представляет собой гидравлическую систему, состоящую из двух независимых контуров, каждый из которых способен функционировать самостоятельно при отказе в другом контуре. Однако в этом случае потребуется большее

усилие при нажатии педали сцепления. Кроме того, на приборной панели загорается аварийный индикатор отказа в тормозной системе. Тормозная дистанция автомобиля при этом увеличивается.



Не следует продолжать вождение автомобиля в обычном режиме только с одной работающей подсистемой. При возникновении любых отказов в тормозной системе следует немедленно выполнить необходимый ремонт.

Усилитель тормозного механизма.

Тормозной усилитель использует энергию давления вакуума, получаемую от двигателя, и предназначен для увеличения тормозного усилия. Если двигатель выключается во время движения, для остановки автомобиля при первом торможении потребуется обычное усилие нажатия на педаль. После расходования накопленной энергии вакуума для нажатия

педали тормоза требуется большее усилие. При этом тормозная дистанция автомобиля увеличивается.



Если двигатель не работает, не создается давление вакуума, необходимое для работы усилителя тормозного механизма, поэтому эффективность торможения снижается, и тормозная дистанция увеличивается.

Попадание воды в тормозные механизмы.

При попадании воды в тормозные механизмы следует остановить автомобиль. В некоторых условиях (например, в дождливую погоду или после мойки) тормозная дистанция автомобиля увеличивается, и возникает одностороннее боковое смещение при торможении вследствие попадания воды или образования наледи (в зимний период) между тормозным диском (барабаном) и накладками тормозных колодок. В

### **HOVER H3 / H5 / H5TD**

такой ситуации автомобиль также не удерживается стояночным тормозом. Если тормозная система после просушки механизмов по-прежнему не работает нормально, остановить автомобиль за пределами проезжей части и связаться с уполномоченной станцией технического обслуживания Great Wall.



Во избежание перегрева тормозных механизмов и снижения эффективности торможения при движении по спуску не следует слишком часто и продолжительно нажимать на педаль тормоза. Вместо этого рекомендуется использовать торможение двигателем с переключением на пониженную передачу. ◀

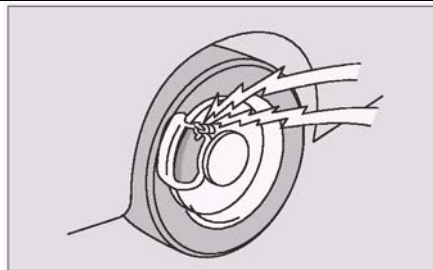

Фрикционные накладки тормозных колодок.

Индикатор предельного износа накладки тормозной колодки.

При сильном износе фрикционных накладок тормозных колодок срабатывают индикаторы износа, установленные в дисковых тормозных механизмах.



Во избежание серьезных происшествий в результате снижения эффективности торможения не следует водить автомобиль с изношенными накладками тормозных колодок. Необходимо своевременно проверять и заменять накладки и, при необходимости, тормозные

### *Руководство по эксплуатации*

диски. С этой целью необходимо периодически проверять толщину накладок. ◀

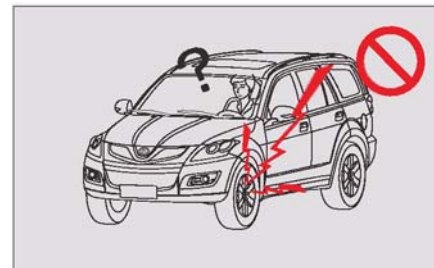

Если во время движения слышен характерный звук трения металла о металл, это означает, что достигнут допустимый предел износа накладок тормозных колодок. В этом случае необходимо проверить тормозные механизмы и заменить фрикционные накладки на ближайшей уполномоченной станции технического обслуживания Great Wall. ◀



Не оставлять детей в салоне автомобиля без присмотра, так как ребенок может случайно отпустить рычаг стояночного тормоза. В этом случае автомобиль может самопроизвольно стронуться с места со всеми вытекающими последствиями. ◀

**• Рекомендации касательно вождения в обкаточный период.****Ограничения в обкаточный период.**

В процессе обкатки нового автомобиля или автомобиля после капитального ремонта необходимо учитывать следующие факторы и требования:

1. Не разгонять двигатель до высокой частоты вращения.
2. Не строгивать автомобиль с места рывком, не допускать резкого разгона и продолжительного движения с высокой скоростью, по возможности избегать резкого торможения.
3. Не превышать предельные значения скорости движения, указанные в приведенной ниже таблице.
4. Не вести автомобиль продолжительное время на одной передаче.
5. Не перегружать автомобиль.
6. Не буксировать прицепы.

Неукоснительное выполнение рекомендаций по эксплуатации автомобиля в период обкаточного пробега (1000 км для нового автомобиля с бензиновым двигателем и 1500 км – с дизельным двигателем) позволит увеличить эксплуатационный ресурс автомобиля, обеспечить экономичный расход топлива при высокой мощности двигателя.

Передача	Скорость движения автомобиля (км/час)	
	Автомобиль с бензиновым двигателем (2H)	Автомобиль с дизельным двигателем (2H)
Первая передача	20	20
Вторая передача	30	35
Третья передача	40	60
Четвертая передача	65	80
Пятая передача	100	90

 Максимальная скорость движения автомобиля в

обкаточный период (первые 1500 км пробега) ограничивается 90 км/час.

**Моторное масло.**

Важность проверки уровня моторного масла.

Одной из основных задач регулярного технического обслуживания автомобиля является поддержание заданного уровня моторного масла в качестве профилактической меры во избежание ухудшения эксплуатационных показателей двигателя. Очень важно периодически проверять уровень моторного масла. Рекомендуется проверять уровень масла ежедневно перед выездом.



Проверкой уровня моторного масла нельзя пренебрегать, так как недостаточная смазка может привести к серьезным отказам и повреждениям двигателя.

**• Подготовка к выезду.**

С целью обеспечения безопасного движения и надежного функционирования систем автомобиля необходимо проверить следующее:

**Кресла и ремни безопасности.**

Перед началом движения водитель должен пристегнуть ремень безопасности и убедиться, что все пассажиры в салоне также правильно пристегнуты ремнями безопасности (детей необходимо размещать в специальных детских креслах, устанавливаемых на заднем сиденье).

Сиденье водителя рекомендуется отодвинуть как можно дальше назад, но при этом должен быть обеспечен достаточный обзор и удобный доступ к колесу рулевого управления, а также к педалям тормоза и газа. Проверить состояние и режим работы индикаторов на приборной панели на предмет обнаружения неполадок.

Сдвинуть сиденье переднего пассажирского кресла как можно дальше назад.

Убедиться, что дети в салоне размещены в соответствии с правилами, и их положение обеспечивает максимальный уровень защиты при дорожно-транспортном происшествии.

**Обогрев стекол.**

Включить обдув стекол и проверить его эффективность.

Установить максимальный расход воздуха на выпуске дефлекторов и проверить наличие потока воздуха, направленного на ветровое стекло.

**Колеса и шины.**

Проверить шины на предмет обнаружения расслоения и абразивного износа.

Особое внимание обратить на обнаружение посторонних предметов, застрявших в

протекторе шины, таких как камни, гвозди, осколки стекла и т.п. Осмотреть поверхность шины на предмет обнаружения порезов и трещин. Проверить давление накачки всех шин (включая шину запасного колеса), а также момент затяжки колесных гаек. Убедиться, что давление накачки шин соответствует заданному диапазону. Сильно изношенные шины необходимо заменить.

**Освещение.**

Проверить функционирование сигналов поворота. Кроме того, проверить работу индикаторов сигналов поворота и других индикаторов на приборной панели.

**Утечка технических жидкостей.**

Осмотреть поверхность под автомобилем после стоянки на предмет обнаружения признаков утечки технических жидкостей, таких как топливо, охлаждающая жидкость, рабочие жидкости гидравлических систем, смазочные

масла. Проверить уровень всех технических жидкостей. В случае появления в салоне запаха топлива необходимо немедленно установить причину и выполнить соответствующий ремонт на уполномоченной станции технического обслуживания Great Wall Motor.

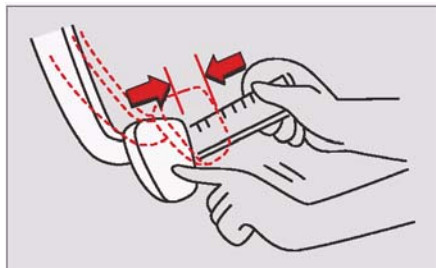

**Величина свободного хода педали сцепления.**

Нажать на педаль сцепления пальцем руки до появления ощущения сопротивления нажатию. Пройденное при этом педалью расстояние должно соответствовать указанному в спецификации диапазону.

Величина свободного хода педали: 5-15 мм.

Величина свободного хода педали тормоза.

Выключить двигатель, несколько раз нажать и отпустить педаль тормоза, затем нажать на педаль пальцем руки до появления ощущения сопротивления нажатию.

Пройденное при этом педалью расстояние должно соответствовать указанному в спецификации диапазону.

Величина свободного хода педали: 4-6 мм.



Если фактическая величина свободного хода педали тормоза и педали сцепления выходит за пределы указанного диапазона, необходимо обратиться на уполномоченную компанией Great Wall Motor станцию технического обслуживания для регулирования механизмов педалей. ◀

**• Рекомендации по вождению.**

Автомобиль оборудован различными современными системами безопасности, но сами по себе они не могут гарантировать безаварийную эксплуатацию. Для защиты водителя и пассажиров следует обращать внимание на выполнение приведенных ниже правил и рекомендаций.

Вести автомобиль осторожно. Следить за дорожной обстановкой, состоянием дорожного покрытия и погодными условиями, выдерживать безопасную дистанцию между транспортными средствами.

При перестроении в другую полосу движения включить сигнал поворота, контролируя обстановку сзади автомобиля через зеркала заднего обзора.

В процессе движения внимательно следить за действиями других водителей, велосипедистов и пешеходов.

При аварийной остановке автомобиля своевременно включать аварийный сигнал.

В процессе движения не следует держать ногу на педали сцепления – это может привести к перегреву и преждевременному износу механизма сцепления.

В процессе движения не следует держать руку на рычаге переключения передач во избежание случайного включения или выключения передачи и повреждения механизма коробки.

**Движение по дорогам.**

Данный автомобиль отличается хорошим обзором и высокой проходимостью, что позволяет использовать его в различных дорожных условиях.

Соблюдать правила безопасного вождения. Выполнять маневры следует осторожно, избегая резких поворотов, разгона рывком и резкого торможения. Неправильное

управление может привести к заносу или опрокидыванию автомобиля.

По данным статистики количество летальных исходов в авариях, связанных с опрокидыванием автомобиля, значительно снижается, если люди в автомобиле правильно пристегнуты ремнями безопасности. Поэтому перед началом движения водитель должен пристегнуть ремень безопасности и убедиться, что все пассажиры в салоне также правильно пристегнуты ремнями безопасности (детей необходимо размещать в специальных детских креслах, устанавливаемых на заднем сиденье).



Если раздаточная коробка переведена в режим 4Н, запрещается превышать скорость движения 40 км/час. Продолжительное движение в полноприводном режиме приводит к увеличению расхода топлива и

ускоренному износу частей различных систем автомобиля.

Движение с высокой скоростью в режиме 4L приводит к ускоренному износу ходовой части и системы трансмиссии, а также к резкому увеличению расхода топлива.

Если раздаточная коробка переведена в режим 4L, запрещается превышать скорость движения 30 км/час. ◀



Управление транспортными средствами в состоянии алкогольного опьянения категорически запрещено! ◀



Некоторые медицинские препараты могут вызывать вялость или сонливость, что влияет на безопасное вождение. Поэтому перед приемом лекарств необходимо получить соответствующую консультацию врача или фармацевта. ◀

### **Меры безопасности при управлении автомобилем.**

Управляя автомобилем, необходимо соблюдать перечисленные ниже правила и требования. Невыполнение этих требований может привести к серьезным происшествиям, связанным с получением травм и даже гибелью людей.

1. Не разгонять двигатель до высокой частоты вращения до тех пор, пока не погаснет индикатор низкой температуры жидкости в системе охлаждения.

При недостаточном прогреве двигателя не обеспечивается полное сжигание топлива, что может привести к повреждению трехэлементного каталитического преобразователя.

2. Перед началом движения необходимо убедиться, что все двери полностью и надежно закрыты.

Неожиданное открывание двери во время движения может стать

### *Руководство по эксплуатации*

причиной серьезных происшествий. Если любая из дверей открыта или закрыта не полностью, на приборной панели горит предупреждающий индикатор открытой двери.



3. Своевременно очищать щель воздухоприемника вдоль нижней кромки переднего ветрового стекла от снега и опавших листьев.

В противном случае поступление свежего воздуха в салон будет заблокировано, что приведет к снижению эффективности вентиляции. В дождливую погоду под воздействием перепада температур снаружи и внутри салона на ветровом стекле

образуется конденсат, затрудняющий обзор для водителя.



4. Не регулировать угол наклона колеса рулевого управления в процессе движения автомобиля. После регулирования проверить надежность фиксации колеса рулевого управления в выбранном положении.

Неожиданное изменение угла наклона колеса рулевого управления в процессе движения может стать причиной серьезных происшествий.

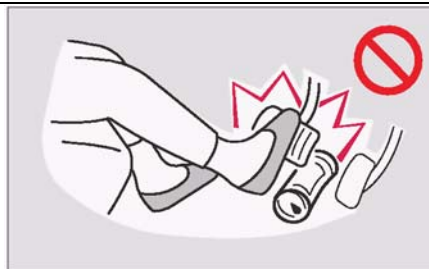

5. Не размещать посторонние предметы в ногах у водителя и под сиденьем кресла.

Такие предметы могут попасть в промежуток между полом и педалью сцепления или газа, водитель не сможет управлять этими педалями, что может привести к серьезным происшествиям. Кроме того, посторонние предметы под сиденьем кресла могут помешать регулированию положения сиденья кресла, либо фиксации сиденья в выбранном положении.

Неожиданное смещение сиденья водительского кресла в процессе движения может стать причиной серьезных происшествий.



6. Не ставить никакие предметы на сиденья переднего пассажирского кресла и задних кресел.

При резком торможении или повороте такие предметы будут срываться с сидений, в результате чего водитель и пассажиры могут получить травмы. Кроме того, водитель при этом будет отвлекаться от управления автомобилем, что может привести к серьезным происшествиям.

**Меры безопасности при движении.**

Управляя автомобилем, необходимо выполнять перечисленные ниже рекомендации. Несоблюдение простейших правил может

### HOVER H3 / H5 / H5TD

привести к серьезным происшествиям, связанным с получением тяжелых травм и даже с гибелью людей.

Не выключать двигатель во время движения.

Если в аварийной ситуации возникает необходимость выключить двигатель во время движения, оставить ключ в замке зажигания в положении "ACC".

При выключенном двигателе не функционируют усилители тормозных механизмов и рулевого привода. Снижение эффективности торможения и затрудненное управление автомобилем могут стать причиной различных происшествий.

Во избежание блокирования колеса рулевого управления и связанных с этим происшествий категорически запрещено переводить ключ в положение "LOCK" во время движения.



Не звонить по телефону и не отвечать на вызовы во время управления автомобилем.

Если возникает необходимость позвонить или ответить на звонок, остановить автомобиль в безопасном месте, не отвлекаясь от управления во избежание серьезных происшествий.

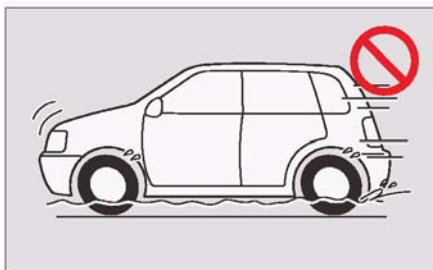

### Руководство по эксплуатации

Снижать скорость при движении по мокрой дороге. Если уровень воды превышает высоту до обода колеса, объехать препятствие.

При движении с высокой скоростью включать повышенную передачу. При этом снижается уровень шума работающего двигателя и уменьшается расход топлива.

Разгон должен быть плавным и устойчивым. Не следует без необходимости резко разгонять или тормозить автомобиль. По мере возможности следует выдерживать равномерную скорость движения.

Вести себя на дороге вежливо, внимательно управлять автомобилем, строго соблюдать правила дорожного движения.



Особенно осторожно и внимательно управлять автомобилем при движении по скользкой дороге, покрытой водой, снегом или льдом.

Резкое торможение, разгон или поворот колеса рулевого управления при движении по скользкой дороге могут привести к заносу и потере управления автомобилем со всеми вытекающими последствиями.

В процессе разгона или торможения резкое изменение частоты вращения двигателя может привести к заносу автомобиля, что может стать причиной серьезных происшествий.

При движении по мосту или в тени в морозную погоду автомобиль может попасть на наледь. Поэтому необходимо снижать скорость, пересекая такие участки.

В дождливую погоду дорога также становится скользкой, что необходимо учитывать при управлении автомобилем.



Во время движения пассажиры не должны вставать со своих мест и перемещаться по салону.

В противном случае при резком торможении пассажир может сильно удариться и получить тяжелые травмы.



Перед началом движения следует убедиться в отсутствии посторонних предметов на приборной панели.

Посторонние предметы на приборной панели мешают обзору водителя. Кроме того, такие предметы, перемещаясь во время движения, могут стать причиной серьезных происшествий.

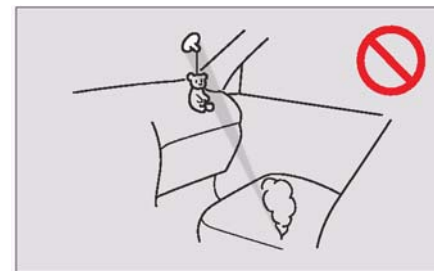

## **HOVER H3 / H5 / H5TD**

Не крепить никакие предметы на вакуумных присосах к стеклам автомобиля.

Прозрачный колпачок присоса в определенных условиях может действовать как линза, фокусирующая солнечный свет, в результате чего в салоне может возникнуть пожар.

Не устанавливать на части, изготовленные из цветного стекла (отражатели и т.п.), присосы или уплотнители из полиэтилена.

Некоторые химические вещества в составе таких изделий могут вызывать обесцвечивание или помутнение стекла.



Ребенок не переднем пассажирском кресле может отвлекать водителя от управления автомобилем или трогать различные устройства управления, что может привести к серьезным происшествиям.

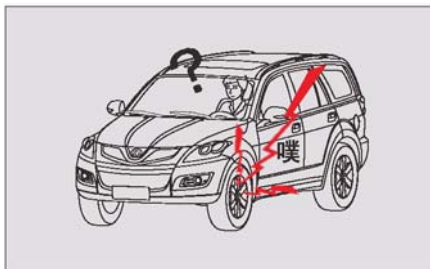

В случае разрыва шины во время движения прочно удерживать рулевое колесо и, плавно управляя педалью тормоза, постепенно остановить автомобиль. Резкое торможение или поворот колеса рулевого управления в такой ситуации могут привести к потере управления автомобилем.

## *Руководство по эксплуатации*

### **Как экономить топливо и увеличить эксплуатационный ресурс автомобиля.**

Для того, чтобы обеспечить продолжительный ресурс автомобиля, необходимо выполнять все правила эксплуатации и не перегружать автомобиль. Приведенные ниже рекомендации помогут сократить расходы на топливо и техническое обслуживание.

1. Регулярно проверять давление накачки шин (не реже одного раза в четыре недели). Недостаточное давление накачки приводит к ускоренному износу шин и увеличению расхода топлива.
2. Не возить в автомобиле ненужные вещи. Большой вес груза в автомобиле приводит к перегрузке двигателя и значительному увеличению расхода топлива.
3. Не следует прогревать двигатель слишком долго в режиме холостого хода. Как только двигатель

начинает работать устойчиво, можно начинать движение. Однако при этом следует помнить, что в холодную погоду продолжительность прогрева двигателя увеличивается.

4. Разгон автомобиля должен быть плавным и устойчивым во избежание перепадов частоты вращения двигателя. Необходимо своевременно переключать передачи в зависимости от условий движения.

5. Не допускать продолжительной работы двигателя в режиме холостого хода. При продолжительной остановке в отсутствие интенсивного движения рекомендуется выключать двигатель и запускать его повторно непосредственно перед началом движения.

6. Следует по возможности избегать частых и продолжительных разгонов и торможений. Неравномерный режим движения приводит к увеличению расхода топлива.

7. Избегать ненужных остановок и торможения без необходимости. По возможности следует выдерживать равномерную скорость движения. Во избежание резкого торможения и ускоренного износа тормозных механизмов следует выдерживать безопасную дистанцию до других транспортных средств.

8. По мере возможности следует избегать участков с интенсивным движением транспорта.

9. В процессе движения не следует держать ногу на педали тормоза – это может привести к перегреву и преждевременному износу тормозных механизмов, а также увеличенному расходу топлива.

10. Углы установки передних колес должны быть правильно отрегулированы. Избегать столкновений с бордюрным камнем, а также резких толчков и ударов по ходовой части во время торможения на неровной дороге. Неправильная регулировка углов установки передних колес приводит к ускоренному и неравномерному

износу шин, увеличению нагрузки на двигатель и повышенному расходу топлива.

11. Регулярно очищать шасси автомобиля. Налипшая грязь увеличивает массу автомобиля и вызывает коррозию частей.

12. Не следует без необходимости включать на продолжительное время электрооборудование автомобиля, включая такие приборы, как устройство обогрева ветрового стекла, вспомогательные фары и устройство обогрева салона. Такие устройства потребляют значительное количество электроэнергии, что приводит к увеличению расхода топлива.

13. Расход топлива также увеличивается при работающем кондиционере. Поэтому при нормальной температуре окружающей среды рекомендуется использовать обычную вентиляцию.

**Рекомендации касательно движения по пересеченной местности.**

Для того, чтобы снизить риск получения травм людьми и повреждения автомобиля, необходимо соблюдать следующие правила:

1. Следует особенно внимательно управлять автомобилем при движении по пересеченной местности. Не проезжать по опасным участкам, избегать ненужного риска.
2. Во избежание ушиба рук при движении по пересеченной местности колесо рулевого управления следует удерживать за внешнюю кромку (особенно это касается больших пальцев).

3. После движения по песку, грязи, снегу, а также после пересечения водных преград необходимо проверить состояние тормозных механизмов и эффективность торможения.

4. После движения по высокой траве, кустам, грязи, мусору, каменистому покрытию, песку, а также после пересечения реки очистить днище и шасси автомобиля от травы, ветвей, бумаги, мусора, камней, песка и т.п. При обнаружении любых посторонних предметов следует немедленно их удалить. Посторонние предметы, прилипшие к днищу или намотанные на части ходовой системы, могут привести к повреждению узлов автомобиля или пожару.

5. Во время движения по пересеченной местности или неровной дороге не следует разгонять автомобиль до высокой скорости. Необходимо избегать резких поворотов и столкновений с различными предметами, так как при этом может произойти занос, потеря управления или даже опрокидывание автомобиля со всеми вытекающими последствиями.

**• Если автомобиль не используется в течение продолжительного времени.**

При постановке автомобиля на стоянку на период продолжительностью более одного месяца необходимо выполнить следующие требования:

1. Поставить автомобиль в открытом сухом пространстве с эффективной вентиляцией.
2. Включить нейтральную передачу.
3. Затянуть стояночный тормоз.
4. Отсоединить кабель от отрицательной клеммы аккумулятора и проверить емкость аккумулятора. В процессе хранения проверять состояние аккумулятора каждые три месяца.
5. Почистить открытые поверхности и нанести защитное восковое покрытие.
6. Почистить металлические части и покрыть их специальными составами, которые можно приобрести в автомобильных магазинах.
7. Покрыть щетки всех стеклоочистителей тальком и поднять рычаги стеклоочистителей с ветровых стекол.
8. Слегка приоткрыть все окна.
9. Накрыть автомобиль шелковым или сетчатым синтетическим чехлом. Не применять чехлы из плотной ткани и пластмасс, так как они будут препятствовать испарению влаги с поверхности автомобиля.
10. Периодически проверять давление накачки шин на предмет соответствия значениям, указанным в спецификации автомобиля.
11. Не сливать жидкость из системы охлаждения двигателя.

**• Шины для движения по снегу и льду**

Зимние шины следует выбирать стандартного размера, предусмотренного для данного автомобиля.

Результаты проведенных испытаний показали, что эксплуатационные показатели специальных зимних шин при продолжительном движении по дорогам с нормальным твердым покрытием ниже, чем у стандартных шин, поэтому устанавливать специальные шины для движения по снегу и льду необходимо только в соответствующих их назначению условиях.

По соображениям обеспечения безопасности движения, оптимальной эффективности торможения и управляемости автомобиля на все четыре колеса следует устанавливать шины с одинаковым рисунком протектора, одинакового размера и марки.

Необходимо помнить, что шины обязательно должны быть установлены соответственно направлению вращения колес.

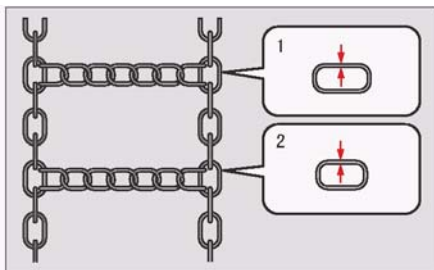
**• Противоскользящие цепи для движения по снегу и льду.**

Устанавливать противоскользящие цепи, соответствующие размеру колес.

После установки подогнать противоскользящие цепи точно по размеру колес.

1. Боковая противоскользящая цепь (диаметр: 3 мм).
2. Горизонтальная противоскользящая цепь (диаметр: 4 мм).

Противоскользящие цепи для движения по снегу и льду на зимние шины по возможности следует устанавливать на ведущих (задних) колесах.

Даже на автомобилях с полным приводом тяговое усилие преимущественно распределяется на задние колеса, поэтому противоскользящие цепи также рекомендуется устанавливать на задние колеса.

Подтягивание противоскользящих цепей выполняется приблизительно через каждые 10-15 метров.

Ограничения по использованию цепей для движения по снегу и льду.

В различных странах и регионах применяются различные правила использования противоскользящих цепей, которые также зависят от типа дорожного покрытия. Поэтому перед установкой противоскользящих цепей необходимо внимательно изучить требования местных правил дорожного движения в части использования противоскользящих цепей.



Скорость движения с установленными противоскользящими цепями не должна превышать 50 км/час, если иное не указано изготовителем цепей. ◀



### 3. Управление

#### Содержание

<b>• ПРИБОРЫ И УКАЗАТЕЛИ.....</b>	<b>56</b>
Индикатор открытой двери. ....	59
Индикатор отказа в антиблокировочной тормозной системе. ....	59
Аварийный индикатор давления моторного масла. ....	59
Аварийный индикатор уровня тормозной жидкости. ....	60
Индикатор разряда аккумулятора. ....	60
Аварийный индикатор отказа в тормозной системе. ....	60
Индикатор отказа в системе подушек безопасности. ....	60
Индикатор превышения скорости движения. * ...	61
Индикатор включения габаритных огней. ....	61
Индикатор отказа в системе двигателя. ....	61
Индикатор стояночного тормоза. ....	61
Индикатор неисправности системы ESP.....	62
Индикатор превышения температуры масла АКПП .....	62
Индикатор полного привода .....	62
Индикатор открытых дверей.....	62
Индикатор включения круиз-контроля.....	62
Индикатор выключенного состояния системы	

ESP.....	62
Аварийный индикатор предупреждения о необходимости ремонта двигателя.....	62
Индикатор температуры жидкости в системе охлаждения. ....	63
Индикатор системы регулирования тягового усилия. *.....	63
Индикатор предварительного подогрева двигателя.....	63
Индикатор уровня топлива в баке.....	63
Индикатор превышения уровня в отстойнике топливного сепаратора. ....	64
Индикатор не пристегнутого ремня безопасности водителя. ....	64
Индикатор включения полного привода. ....	64
Индикатор включения сигнала левого/правого поворота. ....	64
Индикатор включения дальнего света фар. ....	65
Индикатор электронной системы распределения тормозного усилия. ....	65
Индикатор включения передних противотуманных фар.....	65
Индикатор системы блокировки двигателя. ....	65
Индикатор включения задних противотуманных фар.....	66

ПЕРЕКЛЮЧЕНИЕ ДИСПЛЕЯ И ОБНУЛЕНИЕ СЧЕТЧИКА ПРОТЯЖЕННОСТИ МАРШРУТА. ....	66	ЗАЩИТА ОТ НЕПРЕДНАМЕРЕННОГО ЗАПИРАНИЯ ЗАМКОВ. ....	72
ВСТРОЕННЫЙ ИНДИКАТОРНЫЙ ДИСПЛЕЙ. ....	66	ОТКРЫВАНИЕ И ЗАПИРАНИЕ ДВЕРНОГО ЗАМКА ИЗНУТРИ САЛОНА. ....	72
ИНДИКАТОР ВКЛЮЧЕНИЯ ОБОГРЕВАТЕЛЯ ЗАДНЕГО ВЕТРОВОГО СТЕКЛА. ....	66	БЛОКИРОВКА ЗАМКА ЗАДНЕЙ ДВЕРИ ОТ ДЕТЕЙ. ....	72
УКАЗАТЕЛЬ ТЕМПЕРАТУРЫ ЖИДКОСТИ В СИСТЕМЕ ОХЛАЖДЕНИЯ. ....	66	КРЫШКА ЗАЛИВНОЙ ГОРЛОВИНЫ ТОПЛИВНОГО БАКА. ...	73
СПИДОМЕТР. ....	67	ЗАМОК КАПОТА ДВИГАТЕЛЯ. ....	74
УКАЗАТЕЛЬ УРОВНЯ ТОПЛИВА. ....	67	<b>• ОКНА С СЕРВОПРИВОДОМ СТЕКЛА. ....</b>	<b>76</b>
ТАХОМЕТР (ДЛЯ БЕНЗИНОВОГО ДВИГАТЕЛЯ). ....	67	УПРАВЛЕНИЕ ПЕРЕКЛЮЧАТЕЛЯМИ. ....	76
ТАХОМЕТР (ДЛЯ ДИЗЕЛЬНОГО ДВИГАТЕЛЯ). ....	67	ФУНКЦИЯ ЗАЩИТЫ ОТ ЗАЕДАНИЯ. ....	78
<b>• КЛЮЧ С ПУЛЬТОМ ДИСТАНЦИОННОГО УПРАВЛЕНИЯ. ....</b>	<b>68</b>	ФУНКЦИЯ АВТОМАТИЧЕСКОГО ЗАКРЫВАНИЯ ОКОН. * ...	78
Функция складывания. ....	68	<b>• ПЕРЕКЛЮЧАТЕЛИ УПРАВЛЕНИЯ. ....</b>	<b>79</b>
ЗАПИРАНИЕ ЗАМКОВ С ПОМОЩЬЮ КЛЮЧА С ПУЛЬТОМ ДИСТАНЦИОННОГО УПРАВЛЕНИЯ. ....	68	УПРАВЛЕНИЕ ОСВЕЩЕНИЕМ В АВТОМАТИЧЕСКОМ РЕЖИМЕ. * ....	79
РАЗБЛОКИРОВАНИЕ ДВЕРНЫХ ЗАМКОВ С ПОМОЩЬЮ КЛЮЧА С ПУЛЬТОМ ДИСТАНЦИОННОГО УПРАВЛЕНИЯ. ...	68	Функция "ОСВЕЩЕНИЯ ДО ВХОДА В ДОМ". ....	80
ПОИСК АВТОМОБИЛЯ С ПОМОЩЬЮ КЛЮЧА С ПУЛЬТОМ ДИСТАНЦИОННОГО УПРАВЛЕНИЯ. ....	69	СТЕКЛООЧИСТИТЕЛИ ВЕТРОВОГО СТЕКЛА. ....	81
ОТКРЫВАНИЕ ДВЕРИ БАГАЖНОГО ОТСЕКА. ....	69	ВЫКЛЮЧАТЕЛЬ ПРОТИВОТУМАННЫХ ФАР. ....	84
ЗАКРЫВАНИЕ ДВЕРИ БАГАЖНОГО ОТСЕКА. ....	69	РЕГУЛИРОВАНИЕ СВЕТА ФАР. ....	85
ЗАМЕНА АККУМУЛЯТОРА. ....	70	РЕГУЛИРОВАНИЕ ЯРКОСТИ ПОДСВЕТКИ ПРИБОРНОЙ ПАНЕЛИ. ....	85
ОТКРЫВАНИЕ И ЗАПИРАНИЕ ДВЕРЕЙ С ПОМОЩЬЮ КЛЮЧА. ....	71	МНОГОФУНКЦИОНАЛЬНОЕ КОЛЕСО РУЛЕВОГО УПРАВЛЕНИЯ. * ....	88
Автоматическое закрытие. ....	71	СИСТЕМА УПРАВЛЕНИЯ ЭЛЕКТРООБОРУДОВАНИЕМ. ....	88
ОТКРЫВАНИЕ ПРИ СТОЛКНОВЕНИИ. ....	71	<b>• СИСТЕМА КОНДИЦИОНИРОВАНИЯ ВОЗДУХА. 90</b>	
<b>• ДВЕРИ И ЗАМКИ. ....</b>	<b>72</b>	КРАТКОЕ ОПИСАНИЕ ФУНКЦИЙ РУЧЕК И ПЕРЕКЛЮЧАТЕЛЕЙ. ....	91

**• СИСТЕМА КОНДИЦИОНИРОВАНИЯ ВОЗДУХА (С АВТОМАТИЧЕСКИМ УПРАВЛЕНИЕМ)..... 93**

КРАТКОЕ ОПИСАНИЕ ФУНКЦИЙ РУЧЕК И ПЕРЕКЛЮЧАТЕЛЕЙ. ....	94
ВАЖНЫЕ ПРИМЕЧАНИЯ КАСАТЕЛЬНО УПРАВЛЕНИЯ ДЕФЛЕКТОРАМИ ВЕНТИЛЯЦИИ. ....	96

**• СИСТЕМА РУЛЕВОГО УПРАВЛЕНИЯ..... 97**

РЕГУЛИРОВАНИЕ УГЛА НАКЛОНА КОЛЕСА РУЛЕВОГО УПРАВЛЕНИЯ.....	97
СИСТЕМА УСИЛЕННОГО РУЛЕВОГО ПРИВОДА. ....	97

**• ЗЕРКАЛА ЗАДНЕГО ОБЗОРА. .... 98**

РЕГУЛИРОВАНИЕ ПОЛОЖЕНИЯ НАРУЖНОГО ЗЕРКАЛА ЗАДНЕГО ОБЗОРА. ....	98
СКЛАДЫВАНИЕ НАРУЖНЫХ ЗЕРКАЛ ЗАДНЕГО ОБЗОРА ВРУЧНУЮ. ....	98
ВНУТРЕННЕЕ ЗЕРКАЛО ЗАДНЕГО ОБЗОРА. ....	99
АВТОМАТИЧЕСКОЕ ЗАТЕМНЕНИЕ ЗЕРКАЛА ЗАДНЕГО ВИДА В САЛОНЕ.....	99
ФУНКЦИЯ КОНТРОЛЯ ДАВЛЕНИЯ В ШИНАХ.....	100
УСТАНОВКА ОТОБРАЖЕНИЯ ДАВЛЕНИЯ И ТЕМПЕРАТУРЫ ВОЗДУХА В ШИНАХ.....	100

**• КРЕСЛА. .... 102**

РЕГУЛИРОВАНИЕ ПОЛОЖЕНИЯ СИДЕНЬЯ КРЕСЛА В ПРОДОЛЬНОМ ГОРИЗОНТАЛЬНОМ НАПРАВЛЕНИИ. ....	102
РЕГУЛИРОВАНИЕ УГЛА НАКЛОНА СПИНКИ ПЕРЕДНЕГО КРЕСЛА. ....	103

РЕГУЛИРОВАНИЕ ПОЛОЖЕНИЯ ПОДУШКИ СИДЕНЬЯ КРЕСЛА. *	104
РЕГУЛИРОВАНИЕ ПОЛОЖЕНИЯ ПОЯСНОЙ ОПОРЫ. ....	104
РЕГУЛИРОВАНИЕ ВЫСОТЫ ПОДГОЛОВНИКА. ....	105
СИДЕНЬЕ С ЭЛЕКТРИЧЕСКИМ ПОДОГРЕВОМ. *	106
СКЛАДЫВАНИЕ ЗАДНИХ КРЕСЕЛ. ....	107

**• ОБОРУДОВАНИЕ САЛОНА..... 110**

ЛАМПА ДЛЯ ЧТЕНИЯ.....	110
ПОТОЛОЧНАЯ ЛАМПА ОСВЕЩЕНИЯ САЛОНА. ....	110
ЛАМПА ОСВЕЩЕНИЯ БАГАЖНОГО ОТСЕКА. ....	110
ЗЕРКАЛО НА СОЛНЦЕЗАЩИТНОМ ЩИТКЕ. ....	111
СОЛНЦЕЗАЩИТНЫЙ ЩИТОК.....	111
ФУТЛЯР ДЛЯ СОЛНЦЕЗАЩИТНЫХ ОЧКОВ. ....	111
ВЕЩЕВОЙ ЯЩИК. ....	111
ПЕПЕЛЬНИЦА ДЛЯ ВОДИТЕЛЯ И ПАССАЖИРА НА ПЕРЕДНЕМ КРЕСЛЕ. ....	112
ПРИКУРИВАТЕЛЬ. ....	112
ГНЕЗДОВОЙ РАЗЪЕМ ДЛЯ ПОДКЛЮЧЕНИЯ ВСПОМОГАТЕЛЬНЫХ УСТРОЙСТВ.....	113
ШТОРКА. ....	113







**• ПОТОЛОЧНЫЙ ЛЮК..... 114**







ОТКРЫВАНИЕ ЛЮКА СО СДВИГОМ.....	114
ОТКИДЫВАНИЕ ЛЮКА.....	114
ИНСТРУКЦИИ ПО ТЕХНИЧЕСКОМУ ОБСЛУЖИВАНИЮ. ..	115

**• ЭКОЛОГИЧЕСКИЕ ТРЕБОВАНИЯ..... 116****• ПОЛКА БАГАЖНОГО ОТСЕКА..... 117**









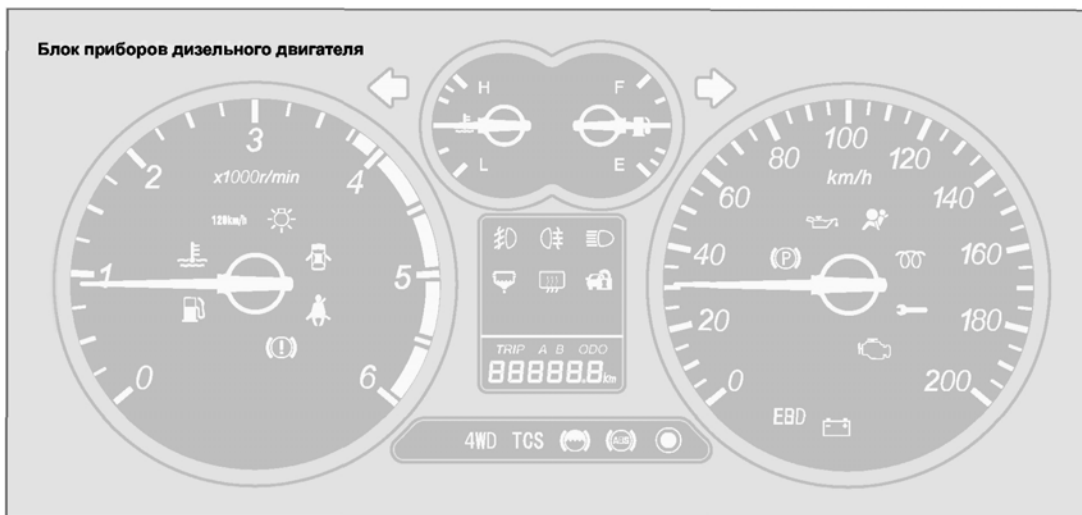

• **Приборы и указатели.**





-  Индикатор открытой двери.
-  Аварийный индикатор давления моторного масла.
-  Индикатор отказа в антиблокировочной тормозной системе.
-  Индикатор разряда аккумулятора.
-  Индикатор отказа в системе подушек безопасности.
-  Аварийный индикатор отказа в тормозной системе.
-  Аварийный индикатор уровня тормозной жидкости.

-  Индикатор превышения скорости движения. \*
-  Индикатор включения габаритных огней.
-  Индикатор отказа в системе двигателя.
-  Индикатор стояночного тормоза.
-  Аварийный индикатор предупреждения о необходимости ремонта двигателя.
-  Индикатор температуры жидкости в системе охлаждения.
-  Индикатор системы регулирования тягового усилия. \*



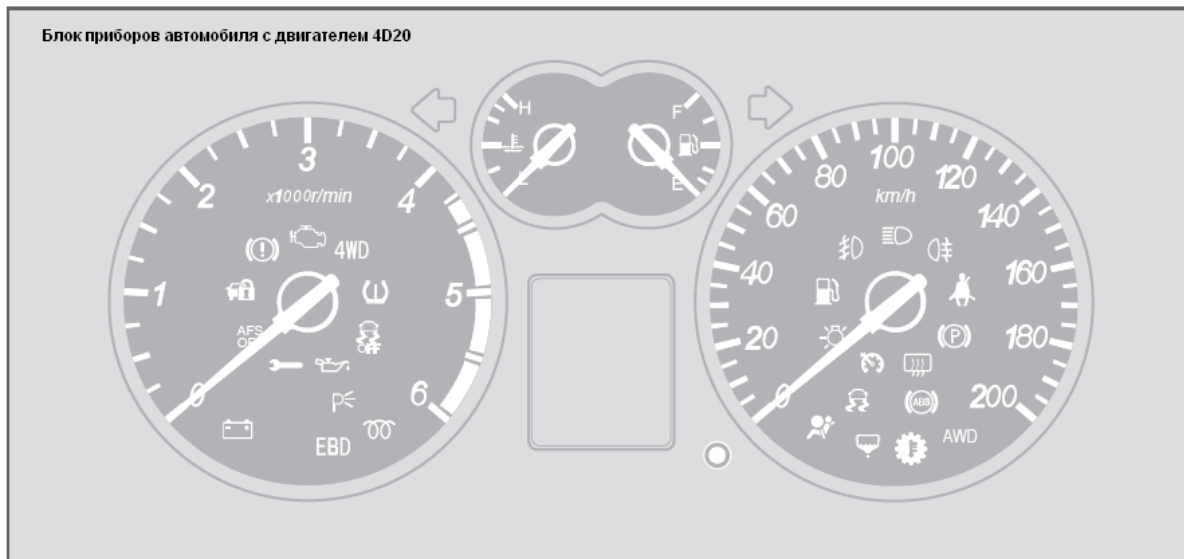

- |   |   |   |  |
|---|---|---|--|
|  | Индикатор предварительного подогрева двигателя.                 |  | Индикатор включения дальнего света фар.                    |
|  | Индикатор уровня топлива в баке.                                | <b>4WD</b>  | Индикатор включения полного привода.                       |
|  | Индикатор превышения уровня в отстойнике топливного сепаратора. |  | Индикатор системы блокировки двигателя.                    |
|  | Индикатор непристегнутого ремня безопасности.                   |  | Индикатор включения передних противотуманных фар.          |
|  | Индикатор включения сигнала левого поворота.                    |  | Индикатор включения задних противотуманных фар.            |
|  | Индикатор включения сигнала правого поворота.                   |  | Индикатор включения обогревателя заднего ветрового стекла. |
| <b>EBD</b>  | Индикатор электронной системы распределения тормозного усилия.  |   |  |



 Индикатор перегрева  
трансмиссионной жидкости.

 Зарезервировано.

 Зарезервировано.

 Зарезервировано.

**Индикатор открытой двери.**



Данный индикатор загорается при открытой или неплотно закрытой боковой двери салона или двери задка, напоминая водителю о необходимости закрыть все двери.



Если горит индикатор открытой двери, это означает, что одна или несколько дверей открыты или закрыты неплотно. В этом случае нельзя начинать движение. ◀

**Индикатор отказа в антиблокировочной тормозной системе.**



Данный индикатор желтого цвета предназначен для обозначения состояния системы управления антиблокировочной системой автомобиля.

Данный индикатор загорается после перевода ключа в замке зажигания в положение "ON" и через некоторое время (1~2 сек.) гаснет, если не обнаружено отказов в системе. Если индикатор не загорается или горит непрерывно, это означает наличие неисправности в системе. В таком случае необходимо обратиться на уполномоченную станцию технического обслуживания Great Wall Motor для проверки и ремонта системы.



При отказе в антиблокировочной системе обычная гидравлическая тормозная система продолжает нормально функционировать, но в любом случае необходимо при первой возможности выполнить проверку и ремонт антиблокировочной системы на уполномоченной станции технического обслуживания Great Wall. ◀

**Аварийный индикатор давления моторного масла.**



Данный индикатор загорается после перевода ключа в замке зажигания в положение "ON" и автоматически гаснет после запуска двигателя. Если индикатор не включается после перевода ключа в положение "ON", значит, перегорела лампа или плавкий предохранитель в цепи индикатора. В этом случае необходимо проверить и отремонтировать систему.

В определенных условиях индикатор может кратковременно загораться во время движения. Это не обязательно связано с неполадками в системе двигателя. Если индикатор непрерывно горит при работе двигателя в нормальном режиме, необходимо остановить и проверить автомобиль. Существует две основных причины, по которым

загорается данный индикатор: низкое давление или недостаточное количество (низкий уровень) моторного масла в системе смазки двигателя. В случае продолжения работы в таком состоянии двигатель может быть серьезно поврежден.

**Аварийный индикатор уровня тормозной жидкости.**



Данный индикатор загорается после перевода ключа в замке зажигания в положение "ON" при недостаточном уровне тормозной жидкости.

**Индикатор разряда аккумулятора.**

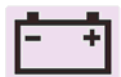

Данный индикатор загорается после перевода ключа в замке зажигания в положение "ON" и

автоматически гаснет после запуска двигателя.

Если индикатор горит непрерывно, это означает отказ в системе зарядки аккумулятора.



Причиной неисправности в системе зарядки аккумулятора может быть обрыв или ослабление натяжения приводного ремня. В этом случае загорается данный индикатор. Если загорелся индикатор разряда аккумулятора, необходимо остановить автомобиль в безопасном месте и связаться с уполномоченной станцией технического обслуживания Great Wall.

**Аварийный индикатор отказа в тормозной системе.**



Данный индикатор загорается по двум причинам: недостаточный уровень рабочей жидкости в гидравлической тормозной системе или недостаточное давление в

вакуумном усилителе тормозного механизма. В любом случае необходимо остановить и проверить автомобиль.



Если загорелся индикатор отказа в тормозной системе, продолжение движения связано с риском серьезных происшествий.



**Индикатор отказа в системе подушек безопасности.**



Индикатор отказа в системе подушек безопасности загорается при переводе ключа в замке зажигания из положения "ACC" в положение "ON" и гаснет через 4 сек. после подтверждения функциональной готовности системы.



Следующие функциональные режимы индикатора означают отказ в системе подушек безопасности и необходимость проверки и ремонта

автомобиля на уполномоченной станции технического обслуживания Great Wall:

1. Индикатор отказа в системе подушек безопасности не загорается вообще после перевода ключа в замке зажигания в положение "ON".
2. Индикатор продолжает гореть после запуска двигателя.
3. Индикатор периодически загорается или горит непрерывно во время движения. ◀

**Индикатор превышения скорости движения. \***

**120km/h**

Данный индикатор начинает мигать при разгоне автомобиля до скорости 120 км/час, при этом выдается короткий звуковой сигнал, предупреждающий водителя о превышении скорости.

**Индикатор включения габаритных огней.**



Данный индикатор на приборной панели загорается после включения габаритных огней.

**Индикатор отказа в системе двигателя.**

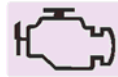

Данный индикатор загорается после перевода ключа в замке зажигания в положение "ON" и автоматически гаснет после запуска двигателя. Если индикатор продолжает гореть после запуска двигателя или загорается в процессе движения, это означает отказ в системе двигателя. В этом случае следует как можно скорее проверить автомобиль на уполномоченной станции технического обслуживания Great Wall Motor.



Для автомобилей с дизельным двигателем, оборудованным электронной системой управления впрыском топлива BOSCH с функцией бортовой диагностики: если перевести ключ в замке зажигания в положение "ON" и затем, не запуская двигатель, вернуть его в положение "ACC" или вынуть ключ из замка, индикатор продолжает гореть в течение приблизительно 60 сек. (конкретное время определяется центральным электронным блоком управления), после чего гаснет. ◀

**Индикатор стояночного тормоза.**



Индикатор стояночного тормоза загорается после перевода ключа в замке зажигания в положение "ON", если затянута стояночная тормозная ручка, и гаснет после разблокирования тормозного механизма.

**Индикатор неисправности системы ESP.**



В случае неисправности системы ESP индикатор будет гореть непрерывно. При нормальной работе ESP индикатор может вспыхивать.

**Индикатор превышения температуры масла АКПП (для автомобилей с двигателем 4D20).**



Индикатор загорается при превышении температуры масла АКПП отметки в 125оС. При снижении температуры ниже отметки в 125оС индикатор потухнет при положении "ON" ключа в замке зажигания.

**Индикатор полного привода (для автомобилей с двигателем 4D20).**



Индикатор загорается при подключенном полном приводе.

**Индикатор открытых дверей.**



В случае, если хотя бы одна из дверей не закрыта надлежащим образом – это будет указано на индикаторе.

**Индикатор включения круиз-контроля.**



Индикатор загорается при включении функции круиз-контроля клавишей «CRUISE». При нажатии этой клавиши вновь – индикатор потухнет и система круиз-контроля отключится.

**Индикатор выключенного состояния системы ESP.**



Индикатор непрерывно горит при выключенной системе ESP.

**Аварийный индикатор предупреждения о необходимости ремонта двигателя.**



Данный предупреждающий индикатор загорается в случае обнаружения отказа в любом узле двигателя, не связанном непосредственно с системой выпуска.

**Индикатор температуры жидкости в системе охлаждения.**



Данный индикатор красного цвета загорается при нагреве жидкости в системе охлаждения выше установленной предельной температуры. В этом случае необходимо уменьшить нагрузку на двигатель или остановить автомобиль во избежание повреждения двигателя.

**Индикатор системы регулирования тягового усилия.**

\*

**TCS**

Включение системы регулирования тягового усилия зависит от дорожных условий. Данный индикатор загорается автоматически при включении системы.

Данный индикатор загорается после перевода ключа в замке зажигания в положение "ON" и через некоторое время (1~2 сек.) гаснет, если не обнаружено отказов в системе. Если индикатор не загорается, значит, в системе произошел отказ. В этом случае необходимо проверить автомобиль на уполномоченной станции технического обслуживания Great Wall Motor.

**Индикатор предварительного подогрева двигателя.**



Данный индикатор загорается в холодную погоду после перевода ключа в замке зажигания в положение "ON", если температура двигателя ниже заданного значения. После нагрева двигателя до заданной температуры индикатор гаснет. Система предварительного подогрева обеспечивает устойчивый запуск двигателя при низкой температуре окружающей среды.

**Индикатор уровня топлива в баке.**



Данный индикатор загорается, когда в баке остается приблизительно 10,5 литров топлива. В этом случае необходимо как можно скорее заправить автомобиль топливом.

Индикатор уровня топлива может загореться и при большом остатке топлива в баке при движении по подъему, спуску, при резком торможении, разгоне или повороте в результате смещения топлива в баке. Если индикатор загорается при равномерном движении в нормальном режиме по горизонтальной поверхности и достаточном количестве топлива в баке, необходимо проверить автомобиль на уполномоченной станции технического обслуживания Great Wall Motor.



Для автомобилей с дизельным двигателем: немедленно заправить бак топливом, если стрелка указателя уровня топлива переместилась в красный диапазон шкалы. Во избежание ускоренного износа и повреждения топливного насоса высокого давления не допускать израсходования топлива в баке до уровня, при котором происходит выключение двигателя.



### **Индикатор превышения уровня в отстойнике топливного сепаратора.**



Данный индикатор загорается при превышении уровня воды в отстойнике топливного сепаратора. В этом случае необходимо остановить автомобиль, проверить сепаратор и слить воду из отстойника.

### **Индикатор непристегнутого ремня безопасности водителя.**



Данный индикатор загорается после перевода ключа в замке зажигания в положение "ON", если ремень безопасности не пристегнут или пристегнут неправильно. Индикатор погаснет только после того, как водитель правильно пристегнет ремень безопасности.



Водитель и пассажиры должны быть пристегнуты ремнями безопасности перед началом движения. ◀

### **Индикатор включения полного привода.**

**4WD**

Индикатора включения привода на четыре колеса "4WD" на приборной панели загорается после перевода ключа замка зажигания в положение "ON", если переключатель раздаточной коробки установлен в положение полного привода ("4H" или "4L").

### **Индикатор включения сигнала левого/правого поворота.**



Индикаторы поворота зеленого цвета установлены на приборной панели. Соответствующий индикатор начинает мигать при

включении соответствующего сигнала поворота.

Если индикатор горит непрерывно или мигает слишком часто, необходимо проверить лампу индикатора. Если индикатор не загорается вообще после включения сигнала поворота, необходимо проверить соответствующий плавкий предохранитель, лампу и реле прерывателя мигающего сигнала.

При включении аварийного сигнала все сигналы поворота и соответствующие индикаторы начинают мигать одновременно.

### **Индикатор включения дальнего света фар.**



Данный индикатор горит непрерывно при включенном дальнем свете фар.

### **Индикатор электронной системы распределения тормозного усилия.**



Данный индикатор предназначен для обозначения состояния электронной системы управления распределением тормозного усилия автомобиля.

Данный индикатор загорается после перевода ключа в замке зажигания в положение "ON" и через некоторое время (1~2 сек.) автоматически гаснет, если не обнаружено отказов в системе. Если индикатор горит непрерывно или не загорается вообще, это означает неисправность в системе. В этом случае необходимо проверить автомобиль на уполномоченной станции технического обслуживания Great Wall Motor.



При отказе в системе распределения тормозного усилия

обычная гидравлическая тормозная система продолжает функционировать нормально, но в любом случае необходимо при первой возможности выполнить проверку и ремонт системы распределения тормозного усилия на уполномоченной станции технического обслуживания Great Wall. ◀

### **Индикатор включения передних противотуманных фар.**



Индикатор включения передних противотуманных фар на приборной панели загорается автоматически при включении фар.

### **Индикатор системы блокировки двигателя.**



После перевода ключа в замке зажигания в положение "ON" устанавливается связь между

контроллером противоугонного устройства и приемопередатчиком в головке ключа, а также между упомянутым контроллером и электронным блоком управления двигателем. Индикатор горит в процессе идентификации пароля, т.е. в течение 2 сек. Если проверка пароля завершается успешно, индикатор гаснет, запуск двигателя разрешен.

Если пароль не подтвержден, индикатор начинает мигать с частотой 1 Гц, подача топлива к двигателю перекрывается, запуск двигателя невозможен. В таком случае также необходимо обратиться на уполномоченную станцию технического обслуживания Great Wall Motor.

**Индикатор включения задних противотуманных фар.**



Индикатор включения задних противотуманных фар на

приборной панели загорается автоматически при включении фар.

**Переключение дисплея и обнуление счетчика протяженности маршрута.**



Для переключения дисплея между режимами счетчика пробега и счетчика протяженности маршрута необходимо нажать и сразу же отпустить установочный рычажок. Для обнуления счетчика протяженности маршрута нажать установочный рычажок и удерживать его некоторое время в нажатом положении.

**Встроенный индикаторный дисплей.**



Встроенный дисплей предназначен для вывода накопленного пробега автомобиля и протяженности маршрута.

Пробег: накопленный пробег (0-999999 км, шаг: 1 км), протяженность маршрута (0-999,9 км, шаг: 0,1 км).

**Индикатор включения обогревателя заднего ветрового стекла.**

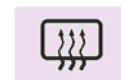

Данный индикатор загорается при включении и горит непрерывно в процессе работы обогревателя.

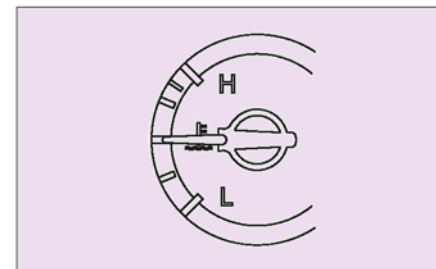

**Указатель температуры жидкости в системе охлаждения.**

Указатель температуры жидкости в системе охлаждения включается после перевода ключа в замке

## HOVER H3 / H5 / H5TD

зажигания в положение "ON".  
Метка "L" обозначает холодный двигатель, метка "H" – перегрев двигателя.

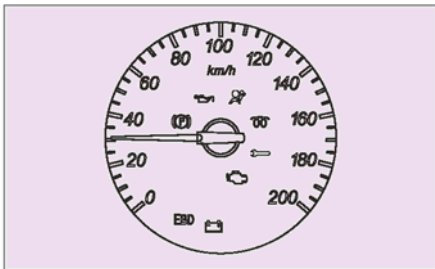

### **Спидометр.**

Показывает текущую скорость движения автомобиля в км/час.

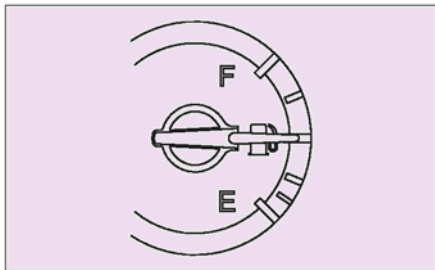

### **Указатель уровня топлива.**

Показывает приблизительный уровень топлива в баке.

Указатель уровня топлива включается после перевода ключа в замке зажигания в положение "ON".

После выключения зажигания стрелка указателя опускается к метке "E", фактический уровень топлива в баке не показывается.

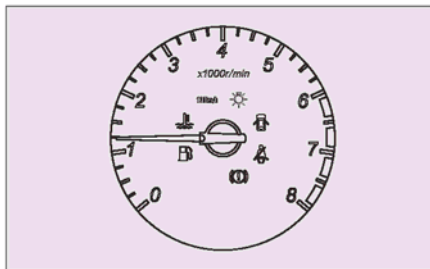

### **Тахометр (для бензинового двигателя).**

Показывает текущую частоту вращения двигателя в об/мин.

## *Руководство по эксплуатации*

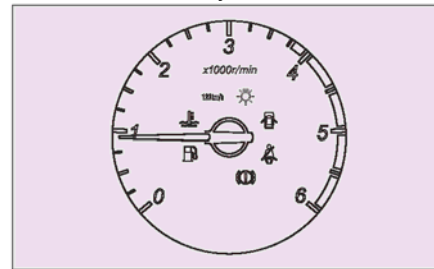

### **Тахометр (для дизельного двигателя).**

Показывает текущую частоту вращения двигателя в об/мин.

### • Ключ с пультом дистанционного управления.

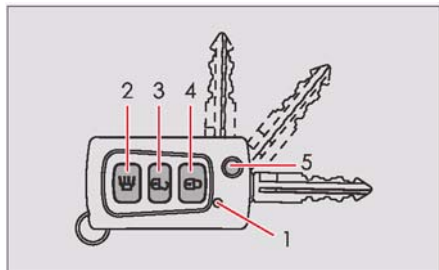

1. Лампа индикатора.
2. Кнопка поиска.
3. Кнопка разблокирования замков.
4. Кнопка запираения замков.
5. Кнопка складывания.

#### Функция складывания.

Если ключ убран в блок кнопок дистанционного управления, при нажатии кнопки раскладывания автоматически выпускается металлическая ключ. Если ключ выпущен из блока кнопок дистанционного управления, при нажатии кнопки раскладывания металлический ключ

принудительно убирается в корпус блока.



#### Запирание замков с помощью ключа с пультом дистанционного управления.

При нажатии соответствующей кнопки происходит одновременное запираение замков всех дверей автомобиля. При этом дважды мигают сигналы поворота.

Если в замке зажигания установлен ключ, либо любая из дверей закрыта неплотно, кнопка запираения замков не срабатывает, и сигналы поворота не мигают.



#### Разблокирование дверных замков с помощью ключа с пультом дистанционного управления.

При нажатии соответствующей кнопки происходит одновременное разблокирование замков всех дверей автомобиля. При этом сигналы поворота мигают один раз.



В течение 30 сек. после нажатия кнопки можно открыть любую дверь автомобиля. Если ни одна из дверей не открывается в течение указанного времени, замки всех дверей будут автоматически заперты вновь. ◀



**Поиск автомобиля с помощью ключа с пультом дистанционного управления.**

При нажатии кнопки поиска на пульте дистанционного управления сигналы поворота мигают восемь раз. Кроме того, выдается трехкратный звуковой сигнал.

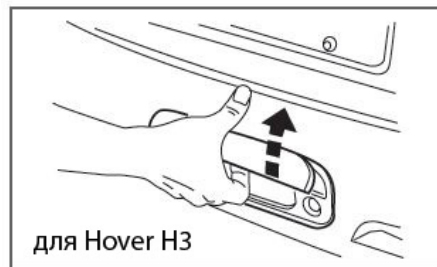

**Открытие двери багажного отсека.**

Для открывания двери багажного отсека разблокировать дверные замки, затем нажать специальную кнопку на пульте управления, после чего потянуть дверь на себя.

 Если не удастся открыть дверь багажного отсека с помощью пульта дистанционного управления, открыть из салона специальное отверстие во внутренней декоративной панели двери багажного отсека и нажать пластину разблокировки дверного замка, после чего можно открыть дверь багажного отсека. ◀



**Закрывание двери багажного отсека.**

Потянуть ручку двери багажного отсека вниз и отпустить ее непосредственно перед закрытием крышки. Затем слегка надавить на дверь багажного отсека для запираения замка.

 Закрывать дверь багажного отсека необходимо осторожно, чтобы дверь не прищемила пальцы рук или другие части тела. ◀

 Во время движения дверь багажного отсека должна быть плотно закрыта во избежание потери багажа и проникновения

выхлопных газов в салон автомобиля.

Не укладывать багаж выше уровня подголовников задних кресел во избежание смещения предметов вперед во время торможения.

Не позволять пассажирам находиться в багажном отделении во время движения. Во избежание получения тяжелых травм при резком торможении или столкновении все пассажиры во время движения должны находиться на своих местах и пристегнуть ремни безопасности.

### **Замена аккумулятора.**

При возникновении следующих ситуаций:

1. Ключ с пультом дистанционного управления не запирает и не открывает замки дверей.
2. Заметно уменьшается дальность действия ключа с пультом дистанционного управления.
3. Индикатор на головке ключа горит тускло или не горит вообще.

Необходимо сначала проверить наличие поблизости радиопередающих станций или систем радиобмена аэропорта, которые могут создавать помехи нормальному функционированию передатчика.

Другая вероятная причина – разряд элемента питания. Проверить состояние элемента питания в ключе и при необходимости заменить аккумулятор.



Не ронять части устройства при замене аккумулятора. Для замены использовать только элементы питания с характеристиками, рекомендованными специалистами уполномоченной станции технического обслуживания Great Wall Motor. Проверить полярность установленного элемента питания. Во избежание коррозии металлических частей не выполнять операции влажными руками. ◀

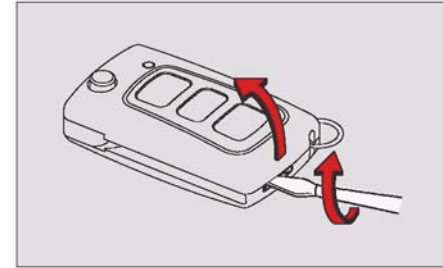

1. Открыть корпус ключа плоской отверткой, предварительно обмотав конец отвертки липкой лентой, либо монетой, как показано на рисунке выше.



2. Вынуть разряженный элемент питания и заменить его новым элементом, развернув его положительным контактом (+) вниз.



Не потерять преобразователь противоугонной системы при замене элемента питания. ◀

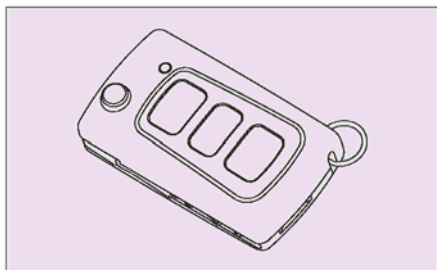

3. Установить на место крышку ключа и проверить функционирование пульта дистанционного управления нажатием одной из кнопок.



Следить за снятым элементом питания, не давать его детям. ◀



Утилизация отработанных аккумуляторов выполняется согласно местному законодательству. Согласно требованиям охраны окружающей среды, произвольное

выбрасывание использованных аккумуляторов не допускается.



### **Открытие и запирание дверей с помощью ключа.**

Закрывание: повернуть ключ в замке вперед по направлению движения автомобиля.

Открытие: повернуть ключ в замке назад по направлению движения автомобиля.

### **Автоматическое закрытие.**

Замки дверей будут автоматически заперты после разгона автомобиля до скорости 15 км/час, если ключ в замке зажигания находится в положении "ON".

### **Открытие при столкновении.**

Замки дверей будут автоматически разблокированы при срабатывании модулей подушек безопасности при аварии.

• **Двери и замки.**

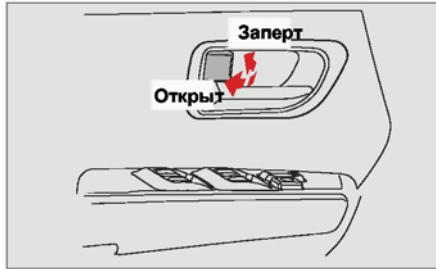

**Защита от непреднамеренного запертия замков.**

Если замки всех дверей заперты, при открывании двери происходит разблокирование замков всех дверей автомобиля.

**Открывание и запираение дверного замка изнутри салона.**

Закрывание: перевести кнопку блокировки вперед.

Открывание: отвести кнопку блокировки назад.



После выключения зажигания и извлечения ключа из замка зажигания замки всех дверей

автомобиля автоматически открываются. ◀

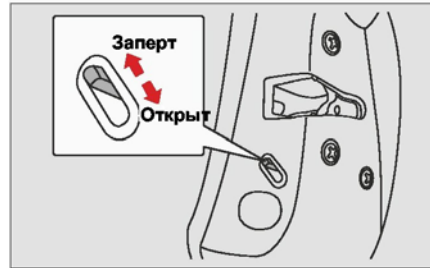

**Блокировка замка задней двери от детей.**

Замок защиты от детей предотвращает случайное открывание двери, особенно если в салоне на задних сиденьях находятся маленькие дети.

На каждой задней двери предусмотрен стопорный рычажок.

Если рычажок переведен в положение "LOCK", дверь невозможно открыть ручкой изнутри салона.

При включенной функции защиты от детей заднюю дверь можно открыть только снаружи автомобиля.

Если рычажок находится в положении "RELEASE", замок защиты от детей не работает.



Если на задних креслах автомобиля находятся дети, рекомендуется всегда блокировать замки дверей с помощью данного устройства во избежание несчастных случаев, связанных со случайным открыванием дверей во время движения. ◀

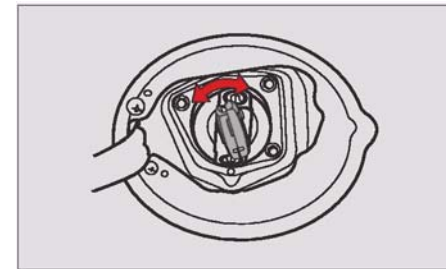

**Крышка заливной горловины топливного бака.**

Для того, чтобы открыть крышку заливной горловины топливного бака, повернуть ключ против часовой стрелки.

Для того, чтобы закрыть крышку заливной горловины топливного бака, повернуть ключ по часовой стрелке.



Бензин взрывоопасен в определенных условиях. Во время заправки автомобиля необходимо выключить двигатель. В процессе заправки не допускается курение, разведение открытого огня и искрение. ◀



Смазка топливного насоса высокого давления дизельного двигателя обеспечивается дизельным топливом. В связи с этим не следует допускать полного израсходования топлива в баке во избежание преждевременного износа топливного насоса. ◀

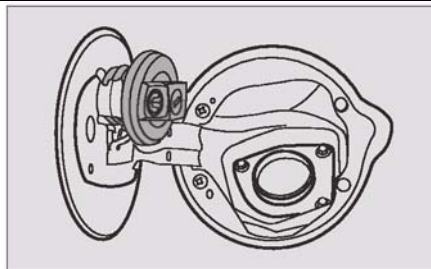

1. Заливать топливо до первого автоматического отключения заправочного аппарата. Не допускать выплескивания топлива из бака, так как при этом топливо может попадать в угольный фильтр, в результате чего эксплуатационный ресурс угольного фильтра резко сокращается.

2. Не тянуть трубки, присоединенные к угольному фильтру. В результате этого может быть превышен допустимый уровень токсичности выхлопных газов. Кроме того, при неисправном угольном фильтре увеличивается расход топлива.

3. В соответствии с гарантийными условиями при продолжительном движении по пыльным дорогам интервалы технического обслуживания угольного фильтра должны быть сокращены.

4. Использовать только оригинальную крышку для закрывания топливного бака. Крышка оборудована предохранительным клапаном, необходимым для нормального функционирования системы подачи топлива и контроля токсичности выхлопных газов. Установка другой крышки может привести к получению тяжелых травм и отказу различных систем. ◀



 Перед заправкой топливного бака необходимо выполнить следующие условия:

1. Выключить двигатель.
2. Закрывать все двери, поднимать все стекла.
3. Не курить и не разводить огонь поблизости от автомобиля.
4. Прежде, чем открыть люк и крышку заливной горловины топливного бака, коснуться рукой неокрашенной металлической поверхности для снятия накопленного электростатического заряда. Искра от электростатического разряда

может воспламенить топливо, что приведет к пожару.

5. Строго выполнять все предписания автозаправочной станции. ◀

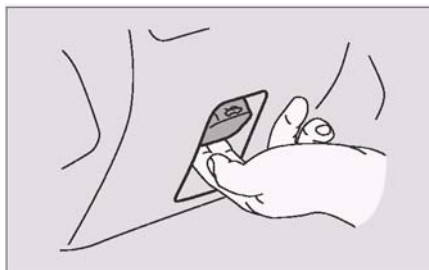

**Замок капота двигателя.**

Ручка открывания замка капота двигателя установлена под приборной панелью. Для открывания капота потянуть ручку на себя, после чего капот приподнимется на пружинах.

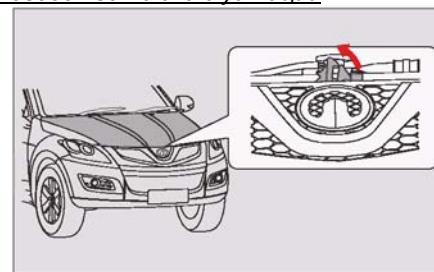

Повернуть пальцем против часовой стрелки рычаг замка под капотом с передней стороны и поднять капот.

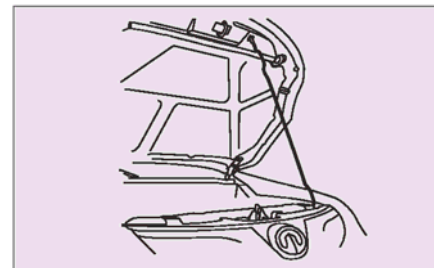

Вставить один конец опорной штанги в выемку в передней кромке капота двигателя.

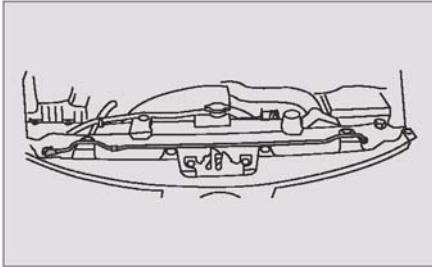

Во избежание случайного открывания капота во время движения и связанных с этим происшествий перед началом движения необходимо проверить фиксацию капота замком. ◀

Для закрывания капота вернуть опорную штангу в исходное положение, затем опустить капот и проверить надежность его фиксации замком.

**• Окна с сервоприводом стекла.**

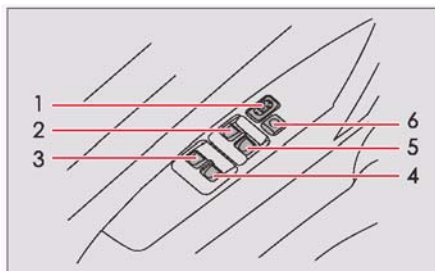

Переключатели со стороны водителя.

1. Переключатель центральной блокировки дверных замков.
2. Переключатель управления стеклоподъемником двери со стороны водителя.
3. Переключатель управления стеклоподъемником левой задней двери.
4. Переключатель управления стеклоподъемником правой задней двери.
5. Переключатель управления стеклоподъемником двери со стороны пассажира на переднем сиденье.

6. Переключатель блокировки стеклоподъемников.

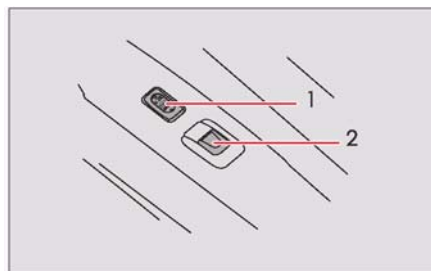

Переключатели со стороны пассажира на переднем кресле.

1. Вспомогательный переключатель центральной блокировки дверных замков.
2. Переключатель управления стеклоподъемником двери со стороны пассажира на переднем сиденье.

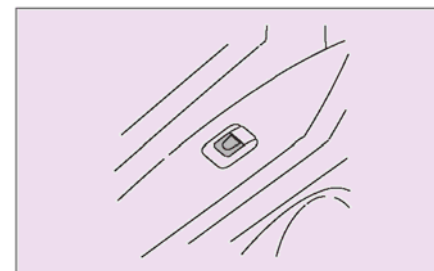

Переключатель со стороны пассажира.

**Управление переключателями.**

Управление стеклоподъемниками доступно после перевода ключа в замке зажигания в положение "ACC", а также в течение 10 секунд после перевода ключа в положение "LOCK" из положения "ACC". Стекла четырех боковых дверей салона могут быть закрыты с помощью переключателей со стороны водителя в течение 30 секунд после перевода ключа в замке зажигания из положения "LOCK" в положение "ON". При

этом работает функция защиты от заедания.

Переключатель блокировки стеклоподъемников.

После нажатия переключателя происходит блокировка стеклоподъемников всех пассажирских дверей в салоне автомобиля.

Центральный переключатель блокировки / вспомогательный центральный переключатель блокировки.

При нажатии на переднюю кромку переключателя все дверные замки будут заблокированы. Для разблокирования замков необходимо нажать на заднюю кромку переключателя.



Во избежание получения травм необходимо соблюдать следующие правила:

1. Перед закрыванием окон необходимо убедиться, что никто из пассажиров не высунул из окна голову, руки или другие части тела.

Если шея, голова или руки пассажира окажутся зажаты поднимающимся стеклом, это может привести к получению тяжелых травм и даже к фатальному исходу.

Не оставлять ключ в замке зажигания, если в салоне автомобиля находятся пассажиры (особенно – дети), которые могут включить стеклоподъемник и получить травмы в результате зажатия стеклом. Оставление детей без присмотра в салоне автомобиля может привести к серьезным последствиям. ◀

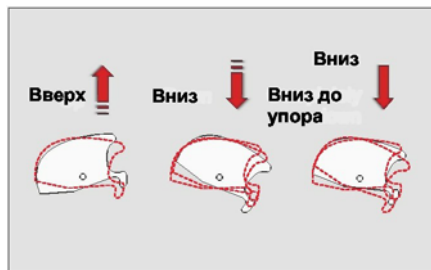

Переключатели со стороны водителя.

Для управления стеклоподъемником любой двери потянуть или нажать клавишу соответствующего переключателя.

Если потянуть и сразу же отпустить клавишу переключателя, стекло соответствующего окна автоматически опустится до упора. В процессе опускания стекло можно остановить нажатием соответствующего переключателя. (При срабатывании функции защиты от заедания стекло автоматически поднимется).

Блок переключателей со стороны водителя обеспечивает управление стеклами всех дверей. Для открывания или закрывания дверного стекла нужно воспользоваться соответствующим переключателем.



Во избежание повреждения стеклоподъемников не открывать несколько стекол одновременно, не включать стеклоподъемники одновременно в противоположном направлении с помощью главного

переключателя и остальных переключателей со стороны водителя.

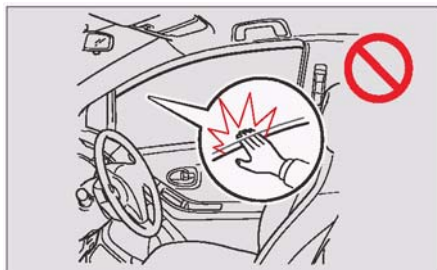

**Функция защиты от заедания.**

Если стекло при подъеме в автоматическом режиме сталкивается с любым предметом с диаметром более 4 мм или частью тела человека, оно останавливается и автоматически опускается на 200 мм. Если необходимо закрыть окно, устранить препятствие и повторно использовать переключатель стеклоподъемника.



Во избежание получения тяжелых травм не следует проверять работу функции защиты

от заедания, подставляя на линии движения стекла различные части тела.

В момент приближения к положению полного закрывания окна функция защиты от заедания может не сработать. ◀

**Функция автоматического закрывания окон. \***

Функция автоматического закрывания всех окон (за исключением потолочного люка) включается после извлечения ключа из замка зажигания и запираения замков всех четырех дверей при удерживании кнопки запираения в нажатом положении в течение 2 сек. Одновременно производится запираение всех четырех дверных замков. Если возникают помехи при подъеме стекол, сигналы поворота мигают три раза. Кроме того, выдается трехкратный звуковой сигнал. Во избежание получения травм и повреждения автомобиля необходимо следить за тем, чтобы

на линии движения стекла не находились никакие препятствия.



Если стекло сталкивается с препятствием, срабатывает функция защиты от заедания. Поэтому оставлять автомобиль можно, только предварительно убедившись, что все окна полностью закрыты. ◀



Не разрешать детям играть с переключателями стеклоподъемников, так как они могут получить травмы при зажатии поднимающимися стеклами. Если во время движения в салоне автомобиля находятся дети, заблокировать переключатели управления стеклоподъемниками на всех пассажирских дверях и управлять подъемом или опусканием стекол с места водителя. ◀

## • Переключатели управления.

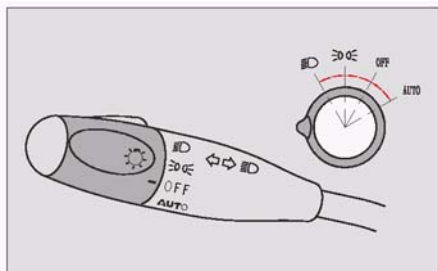

Переключатель фар и сигналов поворота.

OFF

Все световые приборы выключены.

☞☞

Включены габаритные огни, подсветка номерного знака и подсветка приборной панели.

☞

Дополнительно включаются фары, при этом все остальные сигналы не выключаются.

AUTO

Управление освещением в автоматическом режиме.

### Управление освещением в автоматическом режиме. \*

Для активации автоматической системы управления освещением запустить двигатель или перевести ключ в замке зажигания в положение "ON", затем перевести рычаг комбинированного переключателя световых приборов в положение "AUTO". Система автоматически управляет включением и выключением фар и габаритных огней в зависимости от яркости наружного освещения.

Датчик освещенности установлен в верхней части ветрового стекла. Поэтому не следует наклеивать этикетки и крепить различные предметы в верхней части ветрового стекла, так как при блокировании чувствительного элемента датчика вышеупомянутые световые приборы будут гореть непрерывно.



Автоматическая система управления освещением не может полностью заменить личный опыт водителя при оценке уровня освещенности. Например, датчики системы не учитывают такие факторы, как дождливая погода или высокая влажность. В таких случаях необходимо выключать световые приборы автомобиля вручную. Несвоевременное включение или выключение световых приборов может стать причиной аварии. ◀



Во избежание кратковременного включения световых приборов в результате перепадов яркости наружного освещения, например, при проезде затененных участков, предусмотрена задержка срабатывания автоматической системы управления освещением. ◀

**Функция "освещения до входа в дом".**

Если включен автоматический режим управления освещением, то после запираания замков всех дверей автомобиля и извлечения ключа из замка зажигания фары ближнего света, габаритные огни и подсветка номерного знака продолжают гореть в течение одной минуты, после чего автоматически гаснут.



Не следует оставлять фары и другие световые приборы включенными на продолжительное время при выключенном двигателе. Продолжительная работа электроприборов может привести к значительному разряду аккумулятора.

В дождливую погоду или при мойке автомобиля колпаки световых приборов могут покрываться конденсатом. Это не связано с какими-либо дефектами или неисправностями. Данное явление аналогично "запотеванию" оконного

стекла при повышенной влажности. Чтобы удалить конденсат, достаточно просто включить лампу. Но если в фарах накапливается вода, необходимо обратиться на уполномоченную станцию технического обслуживания Great Wall Motor для проведения проверки и ремонта. ◀

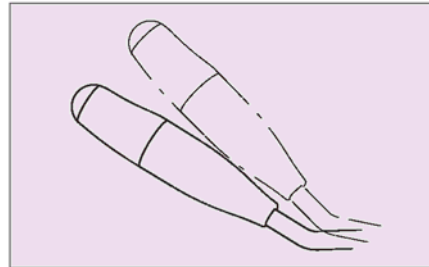

Переключатель света фар (переключение дальнего / ближнего света).

Если выключатель передних фар установлен в положение "ON", переключение дальнего и ближнего света можно выполнять с помощью рычага комбинированного переключателя, для чего необходимо потянуть рычаг на

себя (в направлении колеса рулевого управления) и отпустить его.

При включении фар дальнего света одновременно загорается индикатор дальнего света на приборной панели.

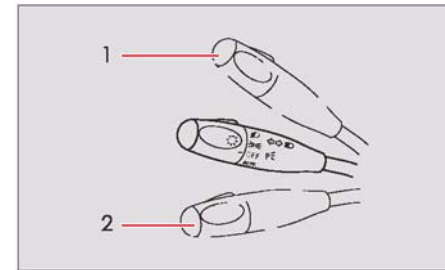

Переключатель сигнала поворота.

После включения сигнала поворота (если ключ в замке зажигания находится в положении "ON") начинают мигать лампы соответствующих сигналов поворота. Также начинает мигать соответствующий индикатор на приборной панели.

## **HOVER H3 / H5 / H5TD**

Положение переключателя "1" соответствует включению сигналов правого поворота.

Положение переключателя "2" соответствует включению сигналов левого поворота.

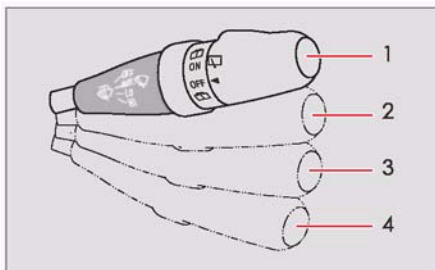

Переключатель очистителей и омывателя ветрового стекла.

После перевода ключа в замке зажигания в положение "ON" можно включать стеклоочистители и омыватель ветрового стекла.

Для включения стеклоочистителей или выброса моющего раствора из насадок омывателя потянуть рычаг переключателя.

### **Стеклоочистители ветрового стекла.**

1. ВЫКЛ.
2. Автоматический режим работы стеклоочистителей.
3. Низкая частота качания.
4. Высокая частота качания.

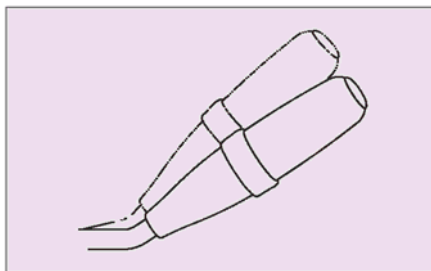

Переключатель очистителей и омывателя ветрового стекла.

Для выполнения одного рабочего цикла очистителей ветрового стекла слегка потянуть рычаг переключателя на себя и сразу же отпустить его. Такой режим используется для удаления конденсата или в туманную погоду. Если потянуть рычаг

### *Руководство по эксплуатации*

переключателя на себя до отказа и отпустить его, включится омыватель, после чего стеклоочистители выполнят несколько рабочих циклов.

Если перевести рычаг в сторону водителя, сработает омыватель, и стеклоочистители включатся в автоматическом режиме.



При использовании омывателя в морозную погоду моющий раствор может замерзнуть на поверхности ветрового стекла, в результате чего ухудшается обзор. Перед включением омывателя в таких условиях следует предварительно подогреть ветровое стекло с помощью специального обогревателя или системы вентиляции.

При столкновении с посторонними предметами, прилипшими к поверхности стекла, стеклоочиститель остановится в промежуточном положении. При этом может перегореть электропривод стеклоочистителя,

даже после перевода выключателя в положение "OFF". Если возникла такая ситуация, необходимо остановить автомобиль в безопасном месте, выключить зажигание и очистить стекло от грязи и мусора, чтобы обеспечить нормальную работу стеклоочистителей.

В морозную погоду, прежде чем включать стеклоочистители, необходимо убедиться, что их щетки не примерзли к поверхности стекла. Если щетки стеклоочистителей примерзли к поверхности стекла, при включении может сгореть электропривод.

Не следует включать омыватель более чем на 20 секунд. Не включать омыватель, если закончилась жидкость в его бачке. В противном случае может сгореть электропривод устройства. Регулярно проверять уровень моющего раствора в бачке, своевременно доливать раствор. В морозную погоду необходимо использовать только специальную рекомендованную жидкость во

избежание ее замерзания в бачке. Использование других растворов может не только ухудшить качество очистки стекла, но и привести к примерзанию и повреждению частей различных механизмов. ◀

Автоматический режим работы стеклоочистителей. \*

Если переключатель режимов установлен в положение "AUTO", стеклоочистители работают под управлением сигналов датчика дождя.

Для датчика предусмотрено три уровня чувствительности – высокий, средний и низкий. При включении стеклоочистителей после выполнения первого рабочего цикла устанавливается минимальный уровень чувствительности. Далее уровень постепенно повышается после каждого включения стеклоочистителей. Если уже установлен максимальный уровень чувствительности, при следующем включении стеклоочистителей происходит переключение по циклу

и устанавливается минимальный уровень. Далее начинается новый цикл изменения чувствительности датчика.



1. При мойке автомобиля, а также в сухую погоду автоматический режим управления стеклоочистителями необходимо выключать. В противном случае может произойти случайное включение стеклоочистителей.

2. Если в дождливую погоду произошел отказ в системе, перевести переключатель управления стеклоочистителями в положение низкой или высокой частоты качания, затем управлять стеклоочистителями в ручном режиме.

3. Регулярно проверять состояние щеток стеклоочистителей. При старении резины и снижении эффективности очистки стекла в автоматическом режиме происходят частые беспорядочные включения стеклоочистителей.

4. При замене ветрового стекла датчик дождя подлежит замене новым аналогичным устройством.



Если на автомобиле не установлен датчик дождя, для него также не предусмотрена функция автоматического управления стеклоочистителями. На комбинированном переключателе световых приборов, установленном в таком автомобиле, отсутствует метка положения "AUTO", а соответствующая метка на переключателе стеклоочистителей обозначает режим работы с интервалами, причем, чем выше скорость движения автомобиля, тем короче интервалы между включением стеклоочистителей. ◀

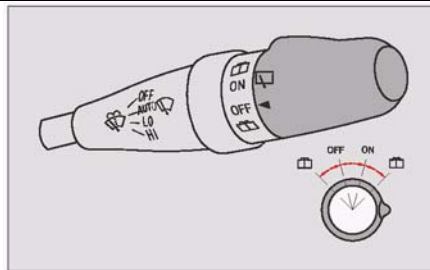

Переключатель очистителя и омывателя заднего ветрового стекла.

После перевода ключа в замке зажигания в положение "ON" можно включать стеклоочиститель и омыватель заднего ветрового стекла.

Используется переключатель поворотного типа. Угловое расстояние между двумя смежными положениями переключателя составляет приблизительно 30°.

Повернуть переключатель в положение "SPRAY" и удерживать его в этом положении. При этом омыватель заднего ветрового стекла начнет разбрызгивать воду (в этом положении работает только омыватель, стеклоочиститель выключен).



**OFF**

Все устройства выключены.

**ON**

Включен очиститель заднего ветрового стекла.

Повернуть переключатель в положение "SPRAY" и удерживать его в этом положении. При этом омыватель заднего ветрового стекла начнет разбрызгивать воду (в этом положении работает только омыватель, стеклоочиститель выключен).



При столкновении с посторонними предметами, прилипшими к поверхности стекла, или с наледью стеклоочиститель остановится в промежуточном положении. При этом может перегореть электропривод

стеклоочистителя, даже после перевода выключателя в положение "OFF". Если возникла такая ситуация, необходимо остановить автомобиль в безопасном месте, выключить зажигание и очистить стекло от грязи и мусора, чтобы обеспечить нормальную работу стеклоочистителей.

Не включать стеклоочистители по сухому стеклу. При движении по сухой поверхности стеклоочистители могут поцарапать стекло. Кроме того, происходит ускоренный износ резиновых щеток стеклоочистителей.

В морозную погоду, прежде чем включать стеклоочистители, необходимо убедиться, что их щетки не примерзли к поверхности стекла. Если щетки стеклоочистителей примерзли к поверхности стекла, при включении может сгореть электропривод.

Не следует включать омыватель более чем на 20 секунд. Не

включать омыватель, если закончилась жидкость в его бачке. В противном случае может сгореть электропривод устройства. Регулярно проверять уровень моющего раствора в бачке, своевременно доливать раствор. В морозную погоду необходимо использовать только специальную рекомендованную жидкость во избежание ее замерзания в бачке. Использование других растворов может не только ухудшить качество очистки стекла, но и привести к примерзанию и повреждению частей различных механизмов. ◀

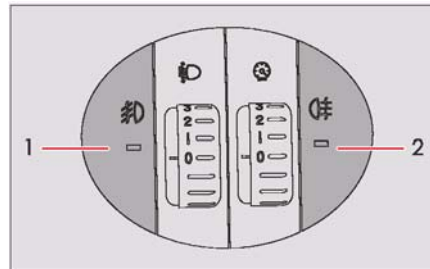

### **Выключатель противотуманных фар.**

1. Выключатель передних противотуманных фар.
2. Выключатель задних противотуманных фар.

Передние противотуманные фары можно включить при соблюдении следующих условий:

1. Ключ в замке зажигания установлен в положение "ON".
2. Выключатель передних противотуманных фар переведен в положение "ON".
3. Включены габаритные огни.

Задние противотуманные фары можно включить при соблюдении следующих условий:

1. Ключ в замке зажигания установлен в положение "ON".
2. Включены фары ближнего света, фары дальнего света или передние противотуманные фары.

3. Выключатель задних противотуманных фар переведен в положение "ON".

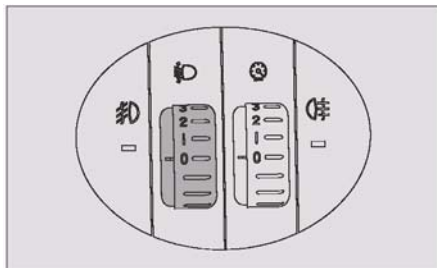

### Регулирование света фар.

Автомобиль оборудован устройством регулирования вертикального угла света фар. Для использования устройства необходимо перевести ключ в замке зажигания в положение "ON" и включить фары дальнего света. При размещении груза в багажном отсеке автомобиль наклоняется назад, в результате чего лучи света фар поднимаются. В этом случае требуется регулировка света фар.

Величина изменения угла света фар зависит от распределения и массы груза. Для регулирования

угла света фар (ближнего света) используется специальный переключатель. Если луч света фар направлен слишком высоко, фары при включении будут ослеплять водителей встречных транспортных средств.

Положение переключателя выбирается, исходя из количества пассажиров и массы груза в автомобиле (см. таблицу ниже).

Положение	Описание
0	Водитель или водитель + пассажир на переднем кресле
1	Водитель + пассажир на переднем кресле + три пассажира на заднем кресле
2	Водитель + пассажир на переднем кресле + три пассажира на заднем кресле + багаж
3	Водитель + пассажир на переднем кресле + три пассажира на заднем кресле + багаж
4	Водитель + багаж

Положение 2, 3 или 4 выключателя выбирается в зависимости от фактического веса багажа.

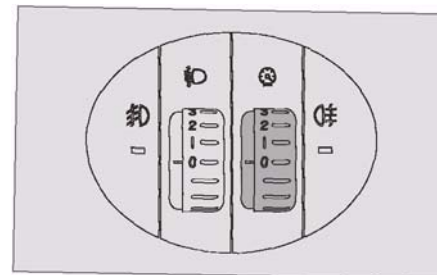

### Регулирование яркости подсветки приборной панели.

При включении габаритных огней одновременно включаются лампы подсветки приборной панели.

Яркость подсветки приборной панели можно регулировать с помощью специального поворотного переключателя. При переводе переключателя из положения 0 в положение 3 яркость подсветки приборной панели уменьшается.

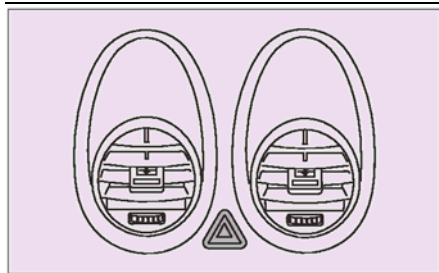

Выключатель аварийного сигнала.

Данный выключатель предназначен для включения светового сигнала аварийной остановки. После нажатия кнопки выключателя начинают одновременно мигать все сигналы поворота. Аварийный сигнал можно включить даже при выключенном зажигании.



При необходимости остановки в аварийной ситуации вывести автомобиль за пределы проезжей части.

Не включать аварийный сигнал без необходимости при движении по шоссе. Движение по скоростной автодороге с медленной скоростью

может стать причиной дорожно-транспортных происшествий.

После включения аварийного сигнала сигналы поворота не работают. ◀

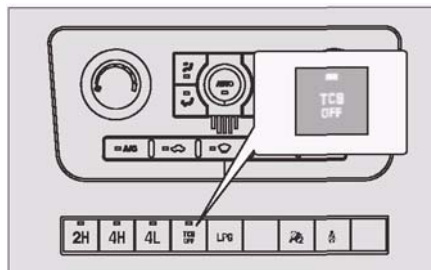

Выключатель системы регулирования тягового усилия. \*

Для выключения системы регулирования тягового усилия перевести выключатель в положение OFF. После этого загорается индикатор выключения системы "TCS OFF".

Для включения системы регулирования тягового усилия нажать кнопку выключателя повторно. После этого индикатор

выключения системы "TCS OFF" погаснет.

Более подробная информация по этому поводу приведена в главе 4.



Активированная система регулирования тягового усилия включается при попытке вывести застрявший автомобиль или при въезде на заснеженный участок дороги. После включения системы регулирования тягового усилия мощность двигателя при нажатии на педаль газа не увеличивается, что затрудняет вывод автомобиля в некоторых ситуациях. В таком случае необходимо выключить систему. ◀

## **HOVER H3 / H5 / H5TD**

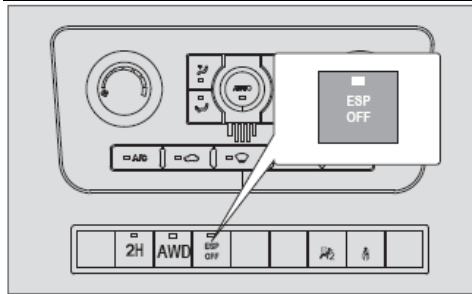

Выключатель ESP.

Для выключения системы ESP нажмите выключатель. Загорится индикатор выключенного состояния ESP

Для включения системы ESP нажмите указанную кнопку снова. Индикатор погаснет.

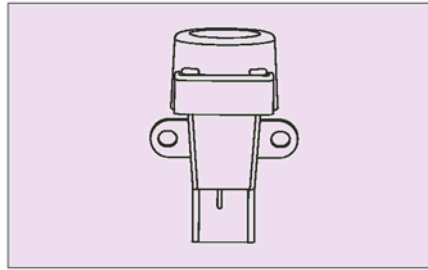

Инерционный ударный выключатель.

Положение RESET - в этом положении головку выключателя нельзя утопить вручную.

Положение FUEL CUT-OFF – в этом положении головку выключателя можно утопить вручную.

Более подробное описание положений выключателя и соответствующих им режимов см. в главе 4.



После столкновения убедиться, что инерционный выключатель установлен в положение RESET. Если

## *Руководство по эксплуатации*

выключатель находится в другом положении, нажать кнопку RESET вручную. В противном случае двигатель автомобиля не запустится. ◀

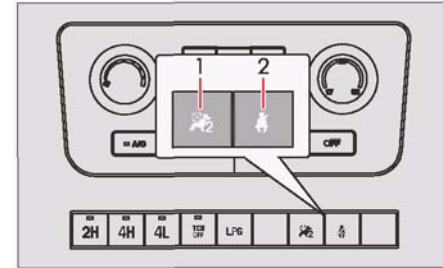

1. Индикатор деактивации модуля подушки безопасности пассажира на переднем кресле.

2. Индикатор не пристегнутого ремня безопасности пассажира на переднем кресле.

Автомобиль оборудован датчиком присутствия пассажира на переднем кресле. В случае если пассажир на переднем кресле присутствует и не пристегнут ремнем безопасности, загорается индикатор 2 красного цвета. Если

пассажир отсутствует, индикатор не включается.



Выключатель модуля подушки безопасности со стороны пассажира.

Если переключатель установлен в положение "OFF", а ключ в замке зажигания – в положение "ON", индикатор подсвечен желтым цветом. При этом модуль подушки безопасности со стороны пассажира будет выключен. При столкновении модуль подушки безопасности не будет активирован.

Если переключатель установлен в положение "ON", модуль подушки безопасности пассажира на переднем кресле активирован. При

активации модуля индикатор горит в течение четырех секунд, после чего гаснет.

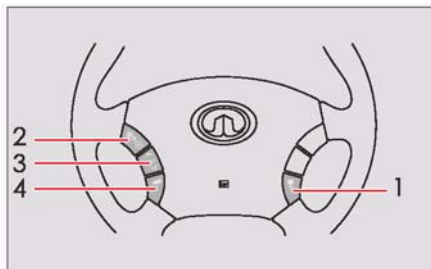

**Многофункциональное колесо рулевого управления. \***

1. Прием вызова / завершение разговора.
2. Регулирование громкости.
3. Выбор дорожки / настройка радиоприемника.
4. Выключатель электропитания системы управления.

**Система управления электрооборудованием.**

Система управления электрооборудованием выполняет

функции интеллектуального управления системой электрооборудования кузова. Ниже приводится подробное описание:

1. Управление включением и выключением наружных и внутренних световых приборов:

фары дальнего и ближнего света, габаритные огни, подсветка номерного знака, передние и задние противотуманные фары, тормозные сигналы, аварийный сигнал, сигналы поворота, лампы освещения дверей, лампы для чтения, потолочная лампа освещения салона, лампа освещения подножки. При этом выводится соответствующая индикация на панели комбинированного блока приборов. Управление такими функциями, как автоматическое включение освещения, "осветить дорогу до входа в дом" и т.п.

2. Логическое управление стеклоочистителями, омывателями ветровых стекол в автоматическом режиме.

3. Функции дистанционного управления: открывание и запираение дверных замков, закрывание окон, поиск с помощью пульта дистанционного управления.

4. Управление центральным замком, активация модулей подушек безопасности, автоматическая блокировка двигателя и колеса рулевого управления.

5. Функция защиты от заедания при дистанционном управлении, регулирование нагрузки на переднюю ось в полноприводном режиме.

6. Система выполняет функции управления электропитанием, защиты от высокого и низкого напряжения, выключения электропитания с задержкой, перевода систем в режим ожидания, а также другие функции. Если напряжение падает ниже допустимого предела, выключаются внутренние световые приборы.



**ПРИМЕЧАНИЕ:** Система управления электрооборудованием выполняет несколько защитных функций. Если какая-либо из функций автомобиля не работает, необходимо выполнить диагностику и ремонт на уполномоченной станции технического обслуживания. Не пытаться замкнуть цепи соответствующих устройств с помощью провода. ◀

• Система кондиционирования воздуха.

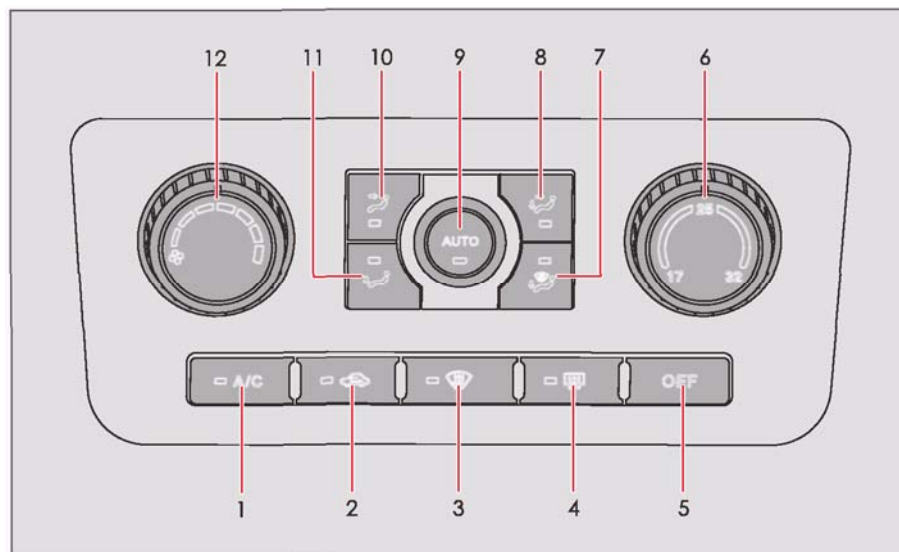

- |  |  |
|--|--|
| 1. Выключатель компрессора.                              | 7. Выключатель режима обдува "на стекла и ноги". |
| 2. Переключатель режимов циркуляции воздуха в салоне.    | 8. Выключатель режима обдува "на лицо и ноги".   |
| 3. Выключатель режима обдува переднего ветрового стекла. | 9. Выключатель автоматического режима.           |
| 4. Выключатель обогревателя заднего ветрового стекла.    | 10. Выключатель режима обдува "на лицо".         |
| 5. Кнопка выключателя системы.                           | 11. Выключатель режима обдува "на ноги".         |
| 6. Ручка регулировки температуры.                        | 12. Ручка регулировки расхода воздуха.           |

**Краткое описание функций ручек и переключателей.****■ Выключатель компрессора.**

Система кондиционирования включается и выключается с помощью кнопки выключателя кондиционера (A/C). После нажатия кнопки начинает работать компрессор. Одновременно загорается индикатор. Выключение системы кондиционирования производится повторным нажатием той же кнопки. Индикатор при этом гаснет.

**■ Переключатель режимов циркуляции воздуха в салоне.**

Нажатием данной кнопки производится переключение между режимами внутренней циркуляции и сквозной циркуляции (с забором наружного воздуха). В утопленном положении на кнопке загорается индикатор и система переключается в режим внутренней циркуляции воздуха в салоне автомобиля. При повторном нажатии кнопки включается режим

сквозной циркуляции, и индикатор на кнопке гаснет.

Данный переключатель предназначен для выбора источника поступления воздуха в систему кондиционирования. В режиме сквозной циркуляции в систему поступает свежий наружный воздух, а в режиме внутренней циркуляции забор воздуха в систему производится изнутри салона автомобиля.

**■ Выключатель режима обдува переднего ветрового стекла.**

Данный выключатель предназначен для включения и выключения обдува переднего ветрового стекла с целью подогрева его поверхности. При нажатии кнопки выключателя открывается дефлектор обдува переднего ветрового стекла. При этом поток воздуха направляется непосредственно на поверхность ветрового стекла с целью удаления конденсата и наледи. Одновременно загорается индикатор. При повторном нажатии

кнопки дефлектор обдува переднего ветрового стекла закрывается. Одновременно гаснет индикатор.

Выключатель обогревателя заднего ветрового стекла.

Данный выключатель предназначен для включения и выключения обогрева стекла. При нажатии данной кнопки включается обогреватель заднего ветрового стекла. Обогреватель заднего ветрового стекла представляет собой устройство, выполненное из встроенного в стекло провода с высоким сопротивлением. Одновременно с включением обогревателя загорается соответствующий индикатор. Для выключения обогревателя заднего ветрового стекла достаточно нажать кнопку повторно. При этом индикатор погаснет. Если устройство не выключается принудительно, оно будет отключено автоматически через 10 минут после включения.

**■ Кнопка выключателя системы.**

Эта кнопка предназначена для выключения системы кондиционирования. Нажатием данной кнопки производится выключение работающей системы кондиционирования.

**■ Ручка регулировки температуры.**

Данная ручка предназначена для установки заданной температуры воздуха в салоне. Положение индикатора на ручке определяет выбранный температурный диапазон. Диапазон температур 17°C~25°C соответствует режиму охлаждения, в то время как диапазон 25°C~32°C соответствует режиму обогрева.

**■ Выключатели режимов обдува "на стекла и на ноги" / "на лицо и на ноги" / "на лицо" / "на ноги".**

Эти кнопки предназначены для выбора режима обдува для системы кондиционирования. При нажатии одной из кнопок устанавливается соответствующий режим обдува, и на нажатой кнопке загорается индикатор.

**■ Выключатель автоматического режима.**

При нажатии данной кнопки система кондиционирования переводится в автоматический режим. В этом режиме система автоматически регулирует расход воздуха, переключает режимы обдува, режимы циркуляции воздуха в салоне в зависимости от заданной пользователем температуры, поддерживая ее в определенном диапазоне.

**■ Ручка регулировки расхода воздуха.**

Данная ручка предназначена для регулирования расхода воздуха на выпуске нагнетателя. Установленную интенсивность обдува можно определить по положению индикатора на ручке.



При эксплуатации автомобилей с дизельными двигателями при температуре менее 10°C, рекомендуется использовать теплоизоляцию радиатора двигателя. ◀

• Система кондиционирования воздуха (с автоматическим управлением).

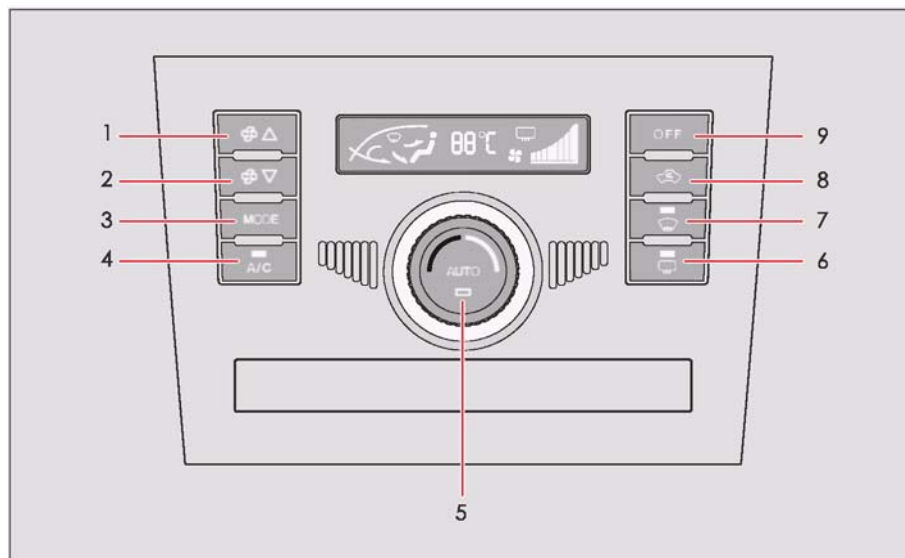

1. Кнопка увеличения расхода воздуха.
2. Кнопка уменьшения расхода воздуха.
3. Кнопка переключателя режимов.
4. Выключатель компрессора.
5. Выключатель автоматического режима.

6. Выключатель обогревателя заднего ветрового стекла.
7. Выключатель режима обдува переднего ветрового стекла.
8. Кнопка переключателя режимов циркуляции.
9. Кнопка выключателя системы.

**Краткое описание функций ручек и переключателей.**

■ Кнопка увеличения/уменьшения расхода воздуха.

Данная кнопка предназначена для регулирования расхода воздуха на выпуске нагнетателя. Текущую интенсивность обдува можно определить по шкале на экране дисплея.

■ Кнопка переключателя режимов.

Эта кнопка предназначена для выбора режима обдува для системы кондиционирования. Нажатием данной кнопки производится последовательное переключение режимов. Обозначение текущего режима выводится на экране ЖК-дисплея.

■ Выключатель компрессора.

Система кондиционирования включается и выключается с помощью кнопки выключателя кондиционера (A/C). После нажатия кнопки начинает работать компрессор. Одновременно

загорается индикатор. Выключение системы кондиционирования производится повторным нажатием той же кнопки. Индикатор при этом гаснет.

■ Выключатель автоматического режима.

Данная кнопка предназначена для установки заданной температуры воздуха в салоне. На экране ЖК-дисплея выводится обозначение текущего функционального режима (охлаждение / обогрев) и температура воздуха. Диапазон температур 17°C~25°C соответствует режиму охлаждения, в то время как диапазон 25°C~32°C соответствует режиму обогрева.

При нажатии данной кнопки система кондиционирования переводится в автоматический режим. В этом режиме система автоматически регулирует расход воздуха, переключает режимы обдува, режимы циркуляции воздуха в салоне в зависимости от заданной пользователем

температуры, поддерживая ее в определенном диапазоне.

Выключатель обогревателя заднего ветрового стекла.

Данный выключатель предназначен для включения и выключения обогрева стекла. При нажатии данной кнопки выключателя обогревателя заднего ветрового стекла. Обогреватель заднего ветрового стекла представляет собой устройство, выполненное из встроенного в стекло провода с высоким сопротивлением. Одновременно с включением обогревателя загорается соответствующий индикатор. Для выключения обогревателя заднего ветрового стекла достаточно нажать кнопку повторно. При этом индикатор погаснет. Если устройство не выключается принудительно, оно будет отключено автоматически через 10 минут после включения.

■ Выключатель режима обдува переднего ветрового стекла.

Данный выключатель предназначен для включения и выключения обогрева стекла. При нажатии кнопки выключателя открывается дефлектор обдува переднего ветрового стекла. При этом поток воздуха направляется непосредственно на поверхность ветрового стекла с целью удаления конденсата и наледи.

Одновременно загорается индикатор. При повторном нажатии кнопки дефлектор обдува переднего ветрового стекла закрывается. Одновременно гаснет индикатор.

■ Кнопка переключателя режимов циркуляции.

Данная кнопка предназначена для переключения режимов сквозной и внутренней циркуляции воздуха в салоне. При нажатии кнопки включается режим внутренней циркуляции. При повторном нажатии кнопки включается режим сквозной циркуляции. Обозначение текущего режима выводится на экране ЖК-дисплея.

Данный переключатель предназначен для выбора источника поступления воздуха в систему кондиционирования. В режиме сквозной циркуляции в систему поступает свежий наружный воздух, а в режиме внутренней циркуляции забор воздуха в систему производится изнутри салона автомобиля.

■ Кнопка выключателя системы.

Эта кнопка предназначена для выключения системы кондиционирования. Нажатием данной кнопки производится выключение работающей системы кондиционирования.



При эксплуатации автомобилей с дизельными двигателями при температуре менее 10<sup>0</sup>С, рекомендуется использовать теплоизоляцию радиатора двигателя. ◀

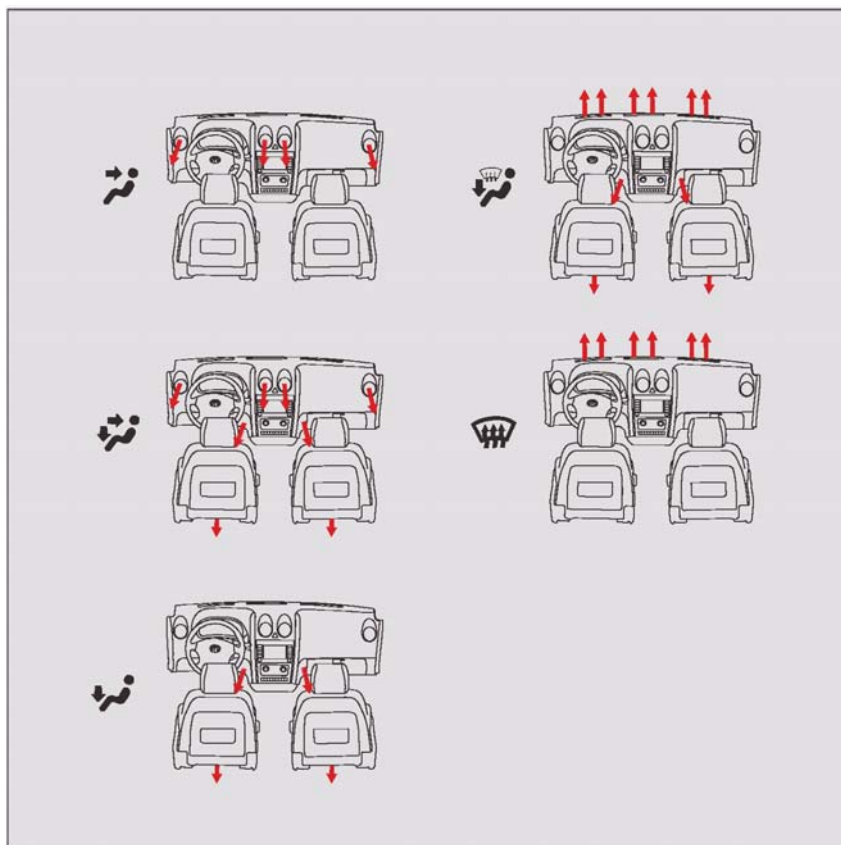

**Важные примечания касательно управления дефлекторами вентиляции.**

1. Периодически проверять состояние решетки воздухозаборника с передней стороны под ветровым стеклом. Очищать решетку от листьев, снега и т.п.
2. Во влажную погоду не следует направлять поток холодного воздуха на ветровое стекло. В результате перепада температур наружной и внутренней поверхности на ветровом стекле образуется конденсат.
3. Не ставить никакие предметы под сиденья передних кресел во избежание блокирования потока воздуха.
4. В холодную погоду можно очистить впускной канал от снега и влаги, установив на несколько минут максимальный расход воздуха. Это также позволит быстро удалить конденсат и влагу с поверхности ветрового стекла.
5. При движении по грязной или пыльной дороге позади другого транспортного средства или при сильном ветре, рекомендуется переключать систему кондиционирования в режим внутренней циркуляции во избежание попадания пыли и грязи вместе с наружным воздухом внутрь салона.



При недостаточном объеме хладагента в системе эффективность кондиционирования воздуха значительно снижается. В случае возникновения утечки в системе кондиционирования необходимо проверить и отремонтировать систему на уполномоченной станции технического обслуживания Great Wall. После устранения утечки отрегулировать количество хладагента в системе. ◀

• Система рулевого управления.

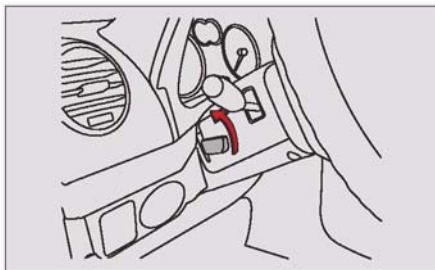

**Регулирование угла наклона колеса рулевого управления.**

Потянуть рычаг вверх и, перемещая колесо рулевого управления вверх или вниз, установить его в удобное положение. Затем проверить надежность фиксации колеса рулевого управления.

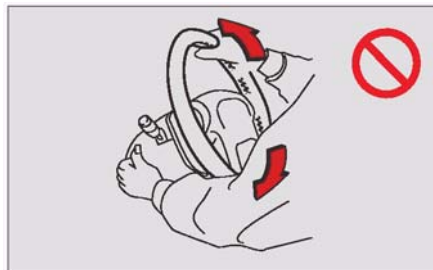

 Категорически запрещено регулировать положение колеса рулевого управления во время движения. ◀

**Система усиленного рулевого привода.**

После выключения двигателя усилитель рулевого управления также прекращает функционирование. В результате этого для поворота колеса рулевого управления потребуется значительно большее усилие, что необходимо особенно учитывать при буксировании автомобиля.

Строго выполнять: не выключать двигатель во время движения.

Регулярно проверять уровень гидравлической жидкости в системе усиленного рулевого привода.

 Не удерживать колесо рулевого управления в повернутом до предела положении (влево или вправо) более 5 сек. В противном случае может быть поврежден гидравлический насос усиленного рулевого привода вследствие недостаточной смазки. ◀

**• Зеркала заднего обзора.**

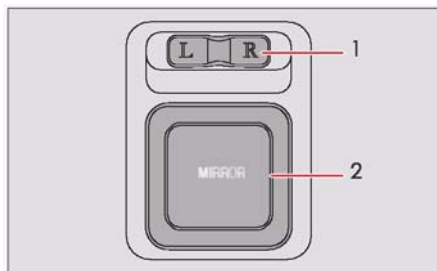

**Регулирование положения наружного зеркала заднего обзора.**

1. Переключатель выбора зеркала.
2. Переключатель регулировки.

Положение наружных зеркал заднего обзора с электроприводом можно регулировать с помощью специального переключателя на приборной панели. Установив переключатель в положение "L" (левая сторона), можно регулировать положение зеркала заднего обзора со стороны водителя, поворачивая его в четырех направлениях, т.е. влево,

вправо, вверх и вниз, с помощью переключателя регулировки.

Установив переключатель в положение "R" (правая сторона), можно регулировать положение правого зеркала заднего обзора.

 Всегда проверять положение всех зеркал заднего обзора перед началом движения. Регулирование положение зеркал заднего обзора в процессе движения отвлекает водителя от управления автомобилем. ◀

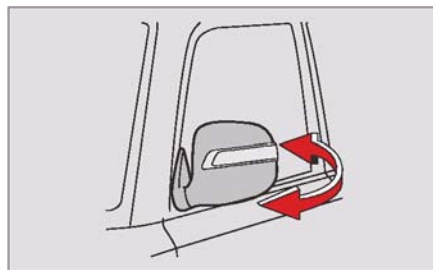

**Складывание наружных зеркал заднего обзора вручную.**

Если размеры свободного пространства вокруг автомобиля

ограничены по ширине, наружные зеркала заднего обзора можно сложить, сдвинув их рукой назад в направлении, показанном стрелкой на рисунке.

 Если в холодную погоду зеркала примерзают, их можно разморозить с помощью специального противообледенительного состава.

 Перед началом движения необходимо развернуть сложенные наружные зеркала заднего обзора и отрегулировать их положение.

Не складывать зеркала заднего обзора в процессе движения автомобиля. В противном случае водитель не сможет контролировать обстановку позади автомобиля, что может привести к дорожно-транспортным происшествиям, в том числе – с серьезными последствиями. ◀

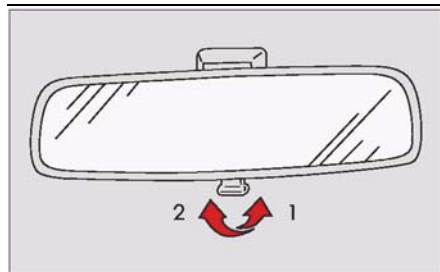

**Внутреннее зеркало заднего обзора.**

Установить зеркало заднего обзора в такое положение, при котором в зеркале отражается задняя часть автомобиля.

При движении в темное время суток с помощью специального рычажка, установленного под нижней кромкой, зеркало можно перевести в антибликовое положение.

При движении в светлое время суток – установить рычажок в положение 1.

В этом положении отражение предметов в зеркале будет наиболее четким.

При движении в темное время суток – установить рычажок в положение 2.

Следует отметить, что четкость предметов, отражаемых в зеркале заднего обзора в антибликовом положении, ухудшается.

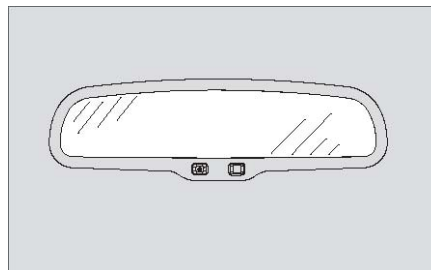

**Автоматическое затемнение зеркала заднего вида в салоне**

В дневное время при освещенности зеркала более 100 люкс режим затемнения не работает независимо от яркости бликов. В ночное время, при движении в тоннеле, когда освещенность падает ниже 100 люкс, включается ночной режим автоматического снижения яркости (затемнения). В

этом случае, если яркость фар движущегося сзади автомобиля превышает освещенность зеркала, автоматически происходит затемнение зеркала и снижение яркости бликов отраженного света фар. Чем выше яркость бликов отраженного света, тем сильнее затемнение зеркала. Это функция не допускает ослепления водителя бликами света, отраженными от зеркала заднего вида, повышая комфорт и безопасность вождения. При исчезновении источника яркого света зеркало быстро возвращается в нормальное состояние отражения без затемнения.

**• Функция контроля давления в шинах.**

› Дисплей нормального давления в шинах

При включении зажигания и положения ключа “ON” на внутреннем зеркале заднего вида по очереди отображается давление

во всех четырех шинах и температура. Для каждой шины мигает ее индикатор зеленого цвета. По истечении 30 сек. эта функция отображения выключается. Для ее возобновления следует нажать кнопку.

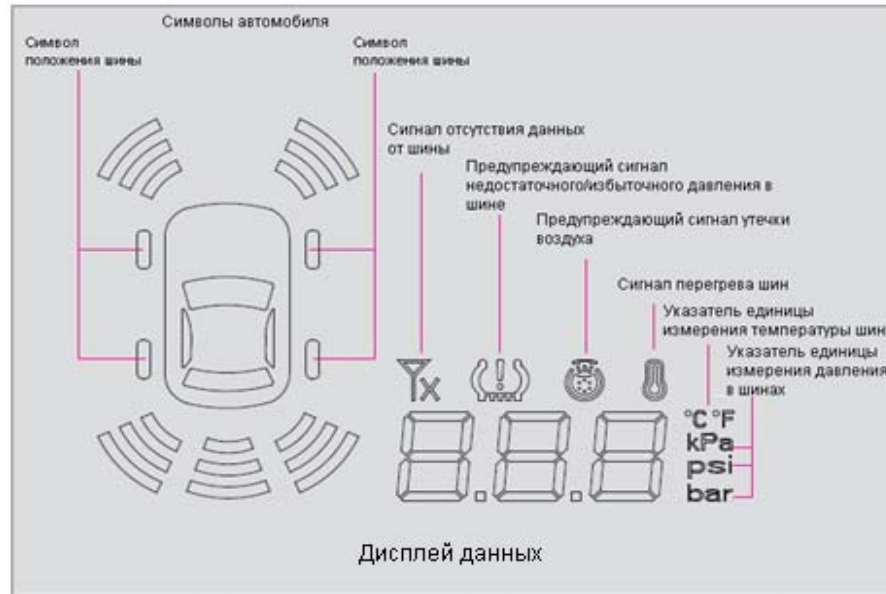

**Установка отображения давления и температуры**

При положении ключа зажигания в “ON” дисплей давления и температуры шин показывает последнее значение по умолчанию. Вы можете установить давление и температуру в шинах длительным (3 секунды) нажатием на кнопку. Вначале устанавливается блок давления. Он начинает мигать и включаться при каждом нажатии на кнопку. Если на кнопку не нажали в течение 3 сек., то по умолчанию система устанавливает, что настройка блока давления в шинах завершена и отображает блок давления, выбранный последний

раз. При этом мигание прекращается. Далее происходит настройка блока температуры. Он начинает мигать и включается при каждом нажатии кнопки. Если на кнопку не нажали в течение 3 сек., то по умолчанию система устанавливает, что настройка завершена и отображает последнее выбранное значение. При этом мигание прекращается и затем система выходит из режима установки и возвращается в нормальный режим отображения.

› Отображение ненормального давления в шинах

При отклонении давления в шинах от нормы на зеркале заднего вида в салоне немедленно появляются аварийные сигналы давления и температуры, а также сигнал утечки воздуха. Отображается давление и символ соответствующего колеса окрашивается в красный цвет. Если давление или температура будут за пределами допустимого либо пропадет сигнал датчика, включается звуковой сигнал,

действующий в течение 5 сек. с интервалом звучания в 0,5 сек. Индикатор давления соответствующей шины станет красным и начнет мигать. При быстрой утечке воздуха из шины звуковой сигнал будет действовать в течение 15 секунд, индикатор давления соответствующей шины станет красным и начнет мигать. В нормальных условиях индикация на зеркале заднего вида в салоне отсутствует. Она включается только при получении сигнала об отклонении давления от нормы от соответствующего датчика и отображает необходимую информацию. Через 30 секунд после исчезновения причины аварийного сигнала индикация автоматически отключается.

**Внимание:**

- При замене/установке колес, которые необходимо производить только в авторизованных станциях ТО, убедитесь, что отображаемая информация по шинам

соответствует произведенным изменениям.

- Если на дисплее в зоне давления появляется красный сигнал E-1...E-6, следует немедленно доставить автомобиль на ближайшую авторизованную СТО для диагностики и ремонта.
- На запасном колесе нет датчика давления, поэтому давление в шине запасного колеса после его установки не отображается на дисплее
- Если датчик давления на замененном колесе исправен, то он будет передавать сигнал (сигналы передаются по радиочастоте) на систему отображения все время, пока колесо находится в багажнике автомобиля. Давление с установленного запасного колеса отображаться не будет. В этом случае следует как можно скорее отремонтировать и установить на место снятое колесо.

• **Кресла.**



Не следует регулировать положение кресла во время движения автомобиля. Это может привести к потере управления автомобилем, что может стать причиной серьезных происшествий.



Очень важно правильно отрегулировать положение кресла, при котором обеспечивается:

1. Удобный и быстрый доступ к средствам управления автомобилем;
2. Минимальные физические нагрузки на водителя, не вызывающие быструю утомляемость;
3. Максимальная защита при использовании ремня безопасности и срабатывании модуля подушки безопасности.



По соображениям безопасности расстояние между водителем и колесом рулевого управления (а также между пассажиром на переднем кресле и приборной панелью) должно составлять не менее 25 см. Положение кресел и подголовников водителя и пассажира на переднем кресле необходимо правильно отрегулировать в соответствии с телосложением.

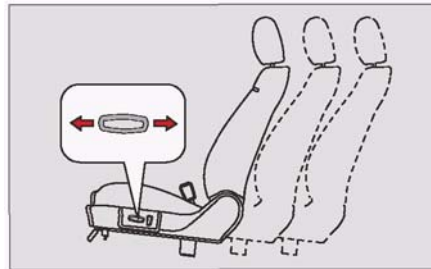

**Регулирование положения сиденья кресла в продольном горизонтальном направлении.**

Кресла с электроприводом.

Перемещая сиденье кресла вперед или назад с помощью переключателя, установленного с левой стороны, установить его в удобное положение.

Рекомендации по регулированию положения кресла водителя:

1. Сиденье кресла установить в такое положение, при котором водитель может без труда нажимать на педали управления.
2. Отрегулировать угол наклона спинки кресла таким образом, чтобы спинка кресла плотно прилегала к спине водителя, и водитель мог без труда дотянуться обеими руками до верхней точки окружности колеса рулевого управления.

 При использовании переключателя на сиденье в пределах диапазона перемещения кресло будет смещаться даже при столкновении с препятствиями. Во избежание повреждения регулировочного механизма кресла не следует принудительно перемещать кресло в процессе его движения. ◀

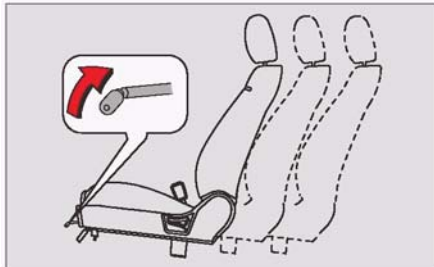

Кресла с механическим приводом регулировки.

Потянуть регулировочный рычаг, удерживая его посередине. Под весом тела сдвинуть кресло в удобное положение и отпустить рычаг.

Рекомендации по регулированию положения переднего пассажирского кресла:

1. Установить спинку кресла в вертикальное положение.
2. Отрегулировать угол наклона таким образом, чтобы ноги удобно располагались на полу.
3. Сдвинуть сиденье как можно дальше назад.

 После завершения регулировки откинуться на спинку кресла и подвигать сиденье вперед и назад для проверки надежности фиксации кресла. Если любой из замков будет зафиксирован не полностью, механизм кресла может быть поврежден. Кроме того, это связано с риском получения тяжелых травм в аварийной ситуации. Во избежание повреждения узлов системы ремней безопасности держать ремни и скобы ремней на удалении от кресла во время регулировки. ◀

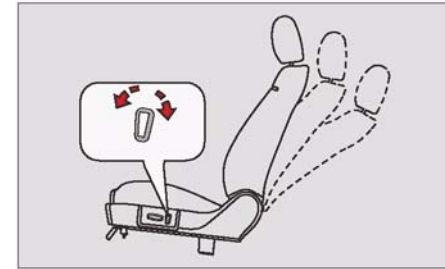

**Регулирование угла наклона спинки переднего кресла.**

С электрическим приводом.

Нажать переключатель в направлении, показанном на рисунке стрелкой, и удерживать его в этом положении. Спинка кресла будет перемещаться в пределах диапазона регулировки, пока нажат переключатель.

 Не следует откидывать спинку кресла на слишком большой угол во избежание получения травм при резком торможении или аварии в результате снижения эффективности ремней безопасности. Максимальная эффективность ремней

## HOVER H3 / H5 / H5TD

безопасности обеспечивается, когда пассажир сидит в кресле прямо, а спинка кресла откинута на удобный угол. Если угол наклона спинки кресла слишком большой, ремень безопасности может соскальзывать с тела пассажира.

При выполнении регулировки угла наклона спинки кресла в процессе движения может произойти случайное смещение кресла, что может привести к потере управления автомобилем. ◀

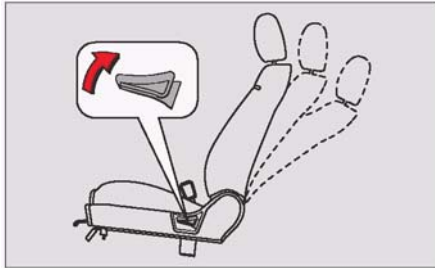

С механическим приводом.

Для наклона спинки переднего кресла вперед или назад следует воспользоваться рычагом, установленным с наружной стороны кресла. Поднять рычаг и,

откинувшись на спинку кресла, установить ее в удобное положение, после чего отпустить рычаг, тем самым зафиксировав спинку кресла в выбранном положении.

Во избежание повреждения узлов системы ремней безопасности держать ремни и скобы ремней на удалении от кресла во время регулировки.

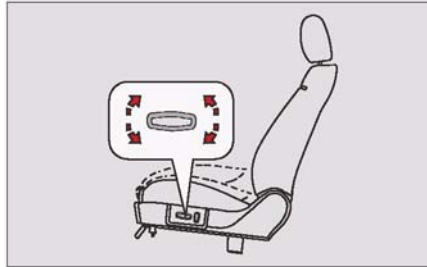

### **Регулирование положения подушки сиденья кресла. \***

Нажать переключатель в направлении, показанном на рисунке стрелкой, и удерживать его в этом положении. Подушка сиденья будет перемещаться в

## *Руководство по эксплуатации*

пределах диапазона регулировки, пока нажат переключатель.



В процессе регулировки положения кресла необходимо следить за тем, чтобы во избежание получения травм руки и ноги пассажиров в салоне автомобиля находились на достаточном удалении от соответствующего кресла.

Регулирование положения кресла водителя во время движения категорически запрещено. ◀

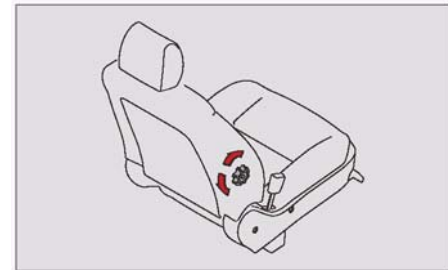

### **Регулирование положения поясной опоры.**

С помощью переключателя регулировки положения кресла

также можно изменять положение поясной опоры спинки кресла. Для смещения поясной опорной части спинки кресла вперед (при этом давление на поясницу увеличивается) поворачивать ручку регулировки по часовой стрелке. Для смещения опоры назад и уменьшения давления на поясницу поворачивать регулировочную ручку против часовой стрелки.



**Регулирование высоты подголовника.**

По соображениям обеспечения максимальной защиты при аварии отрегулировать положение подголовника таким образом, чтобы центр подголовника

находился на уровне глаз пассажира.

Если рост пассажира слишком высокий, и диапазон регулировки не позволяет установить подголовник на уровне глаз, он просто поднимается на максимальную высоту.



Не следует подкладывать под спину подушки или другие предметы, так как при этом появляется зазор между затылком и подголовником, в результате чего снижается защитная эффективность подголовника.

Демонтаж подголовника или неправильная регулировка его положения создают серьезные риски во время движения. Неправильное использование подголовника может привести к серьезным последствиям при аварии. ◀

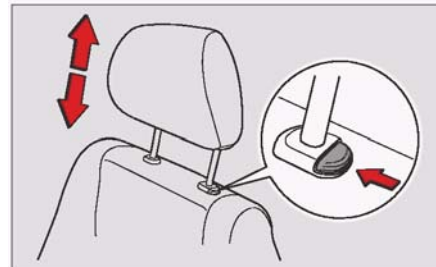

Регулирование высоты подголовника.

Нажать кнопку и поднять или опустить подголовник, установив его в удобное и безопасное положение.

Вверх: поднять подголовник.

Вниз: нажать кнопку блокировки и, не отпуская кнопку, опустить подголовник. Отпустить кнопку и зафиксировать подголовник в выбранном положении.

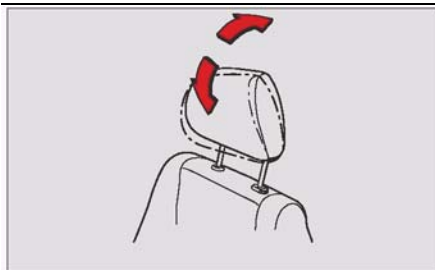

Регулирование положения подголовника в горизонтальном направлении.

Сдвинуть подголовник в заданное положение. Для установки подголовника в исходное положение для регулировки сдвинуть его вперед до упора.

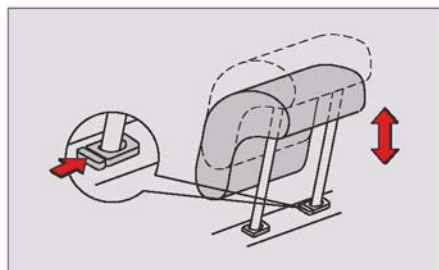

Регулирование положение подголовника заднего кресла.

Вверх: поднять подголовник.

Вниз: нажать кнопку блокировки и, не отпуская кнопку, опустить подголовник. Отпустить кнопку и зафиксировать подголовник в выбранном положении.



Движение со снятыми подголовниками кресел категорически запрещено. ◀

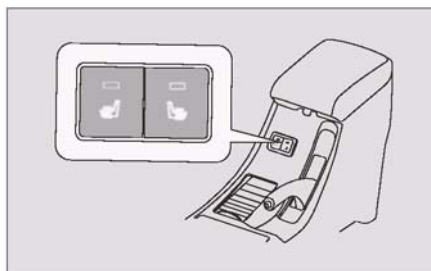

### **Сиденье с электрическим подогревом. \***

Для системы электрического подогрева сидений предусмотрена функция автоматического регулирования температуры. Инструкции по применению системы подогрева:

Перевести ключ в замке зажигания в положение "ACC" или "ON" и включить подогрев сидений с помощью специального выключателя. При этом загорается соответствующий индикатор.

После того, как сиденье нагревается до температуры 40°C, контроллер системы автоматически разрывает цепь нагревателя, и подогрев сидений выключается. Когда сиденье остывает до температуры 30°C, контроллер вновь замыкает цепь, и подогрев сидений возобновляется.

Для выключения системы необходимо повторно нажать кнопку выключателя. Индикатор подогрева при этом погаснет.

Меры предосторожности:

1. Во избежание "медленного" ожога выключать систему, когда подогрев сидений не требуется. Особое внимание на вероятность перегрева необходимо обращать в следующих случаях:

- a. Если в кресле сидит ребенок, подросток, пожилой человек, больной или инвалид.
- b. Если пассажир страдает повышенной чувствительностью кожи.
- c. Если пассажир находится в нетрезвом состоянии или под воздействием снотворного, либо других медицинских препаратов, вызывающих сонливость.

Система оборудована устройством автоматической регулировки. Тем не менее, если пассажир ощущает дискомфорт, рекомендуется выключить подогрев принудительно.

2. Не использовать теплосберегающие одеяла или

подушки. Это может привести к "медленному" ожогу в результате перегрева.

3. Не следует включать подогрев без предварительной проверки в следующих случаях:

- a. Если на сиденье попала вода или другая жидкость.
- b. Если подушка сиденья порвана или порезана острым предметом (ножом, штырем и т.п.) В этом случае может быть поврежден провод устройства подогрева.



Продолжительное включение подогрева при выключенном двигателе (в положении ключа "ACC") может привести к значительному разряду аккумулятора. ◀

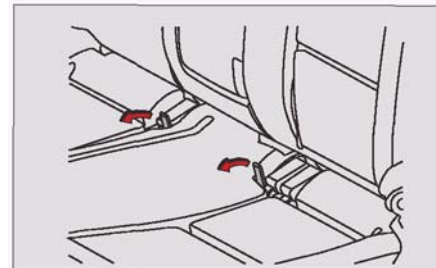

**Складывание задних кресел.**

Задние кресла можно сложить, чтобы увеличить объем багажного отсека.

Складывание сиденья заднего кресла (левого или правого).

Потянуть ремень вперед и сложить сиденье заднего кресла, подняв его.

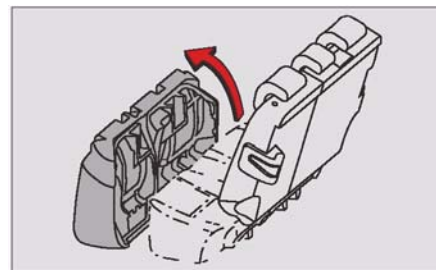



Во избежание получения травм при складывании или раскладывании кресла держать руки и ноги на удалении от кресла. Выполнять операции в строгом соответствии с инструкциями. ◀



Никто из пассажиров во время движения не должен находиться в багажном отсеке или сидеть на сложенных задних креслах. Размещение пассажиров на заднем кресле допускается только при условии, что кресло разложено, и все замки зафиксированы. Необходимо регулярно проверять надежность фиксации замков. Если кресло не прикреплено к полу или замки спинки кресла не зафиксированы, пассажиры могут получить тяжелые травмы при дорожно-транспортном происшествии.

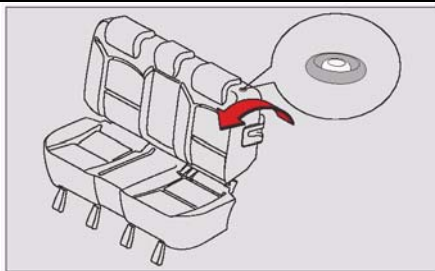

Складывание сиденья заднего кресла (левого или правого).

Опустить подголовник заднего кресла до упора. Нажать кнопку фиксации и сдвинуть сиденье вперед и сложить кресло.



Во избежание повреждения механизма центрального ремня безопасности на заднем кресле необходимо предварительно выкрутить болт крепления замка ремня, в противном случае спинку кресла нельзя будет нормально вернуть в исходное положение.



Подставка для чашек для пассажиров на заднем кресле.

Для того, чтобы воспользоваться подставкой для чашек, потянуть ее вниз в направлении, показанном на рисунке стрелкой.

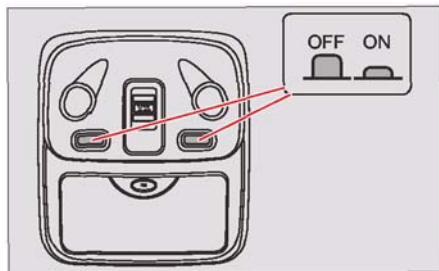
**• Оборудование салона.****Лампа для чтения.**

Для включения лампы с любой стороны нажать кнопку выключателя, расположенного с соответствующей стороны. Для выключения лампы нажать ту же кнопку повторно.

Если переключатели установлены в положение "OFF", лампа для чтения включается автоматически при открытой или неплотно закрытой боковой двери салона. После закрывания всех дверей салона лампа автоматически выключается.

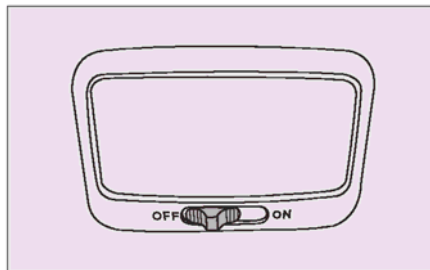
**Потолочная лампа освещения салона.**

Для того, чтобы включить потолочную лампу, перевести переключатель в положение "ON". Если переключатель установлен в промежуточное положение, лампа будет автоматически загораться при открывании любой двери салона и гаснуть через несколько секунд после закрывания всех дверей. Если переключатель установлен в положение "OFF", лампа будет постоянно выключена.

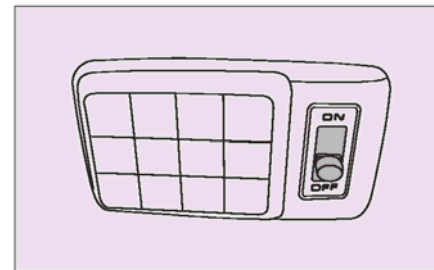
**Лампа освещения багажного отсека.**

Для включения лампы перевести переключатель в положение "ON".

Если переключатель установлен в промежуточное положение, лампа включается автоматически при открытой или неплотно закрытой двери багажного отсека.



При выключенном двигателе лампы освещения расходуют заряд аккумулятора. Поэтому перед выходом из автомобиля необходимо выключить все световые приборы. ◀

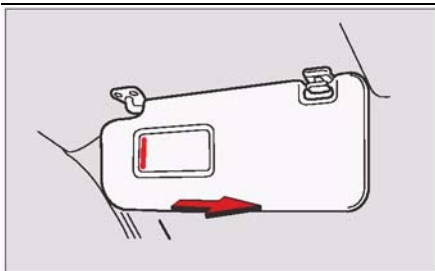

**Зеркало на солнцезащитном щитке.**

Для того, чтобы воспользоваться зеркалом, необходимо опустить солнцезащитный щиток и сдвинуть крышку, открыв зеркало.

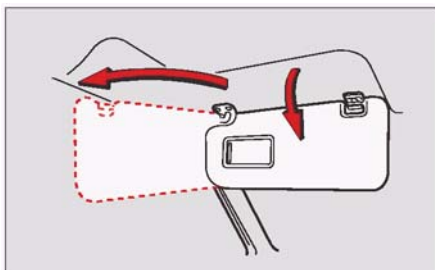

**Солнцезащитный щиток.**

Чтобы воспользоваться солнцезащитным щитком,

достаточно просто опустить его. Солнцезащитный щиток можно развернуть на боковую сторону. Для этого нужно вынуть опорный штырь из зажима и повернуть щиток, закрыв им стекло двери.



Перед выходом из автомобиля и посадкой в него проверить положение солнцезащитного щитка.

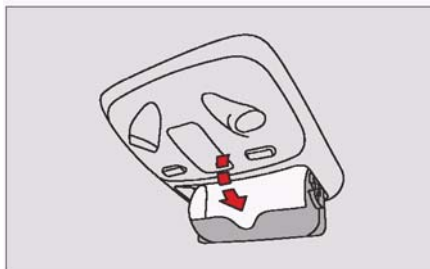

**Футляр для солнцезащитных очков.**

Некоторые очки не помещаются в футляре. Прежде чем укладывать очки в футляр, необходимо убедиться, что они соответствуют форме и размерам футляра.



Не складывать в футляре тяжелые предметы, вес которых превышает вес солнцезащитных очков. Под воздействием толчка тяжелого предмета футляр может открыться. При этом пассажир может получить травму от удара падающим предметом.

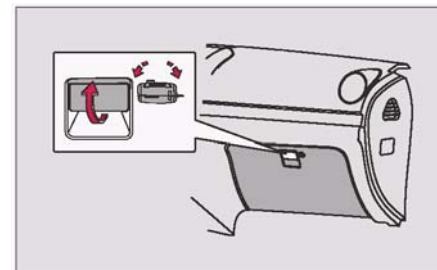

**Вещевой ящик.**



Если вещевой ящик открыт, пассажир на переднем кресле может получить травму при ударе об открытую крышку ящика. Поэтому вещевой ящик должен быть закрыт во время движения.



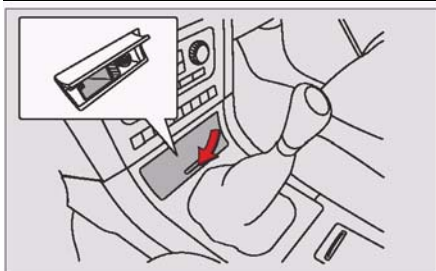

**Пепельница для водителя и пассажира на переднем кресле.**

Для того, чтобы воспользоваться пепельницей, необходимо нажать и отпустить крышку пепельницы в направлении, показанном на рисунке.

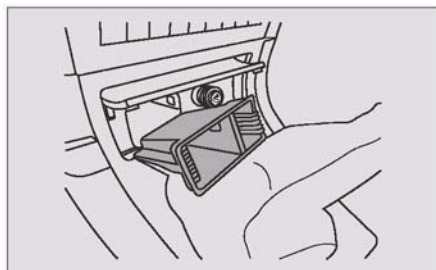

Демонтаж пепельницы.

**Прикуриватель.**

Воспользоваться прикуривателем можно после перевода ключа в замке зажигания в положение "ACC" или "ON".

Утопить прикуриватель в гнезде. Когда прикуриватель нагреется, он будет вытолкнут из гнезда с характерным щелчком.

Для использования вынуть прикуриватель из гнезда.

После использования вставить прикуриватель на место в гнездо.

Не следует вынимать прикуриватель из гнезда без необходимости. При попадании посторонних предметов в гнездо прикуривателя может произойти короткое замыкание.



Во избежание получения ожогов не касаться нагревательного элемента или нагретой поверхности корпуса прикуривателя.

Не разрешать детям пользоваться прикуривателем или играть с ним.

Если прикуриватель не выталкивается из гнезда в течение 30 сек., значит, устройство неисправно. Не удерживать прикуриватель в утопленном положении принудительно, так как при слишком продолжительном нагреве прикуривателя может возникнуть пожар. Если прикуриватель не выталкивается из гнезда, необходимо вынуть его принудительно.

Не оставлять прикуриватель в утопленном положении, не вставлять в гнездо прикуриватели от других автомобилей. Такие действия могут привести к перегреву и пожару.

Вставлять в гнездо только прикуриватель. Подключение других электроприборов через гнездо прикуривателя может привести к повреждению устройства. ◀

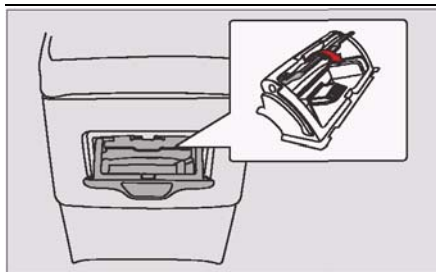

Меры по предупреждению пожара.

1. Не использовать пепельницу в качестве емкости для мусора.
2. Полностью затушить сигарету перед закрыванием пепельницы. ◀

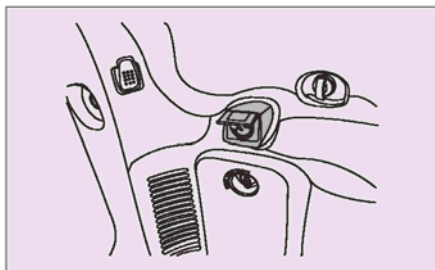

### Гнездовой разъем для подключения вспомогательных устройств.

Подключать устройства через разъем можно после перевода ключа в замке зажигания в положение "ACC" или "ON".

Гнезда разъемов для подключения электроприборов находятся под крышкой панели между передними креслами и в багажном отсеке с левой стороны. Для того, чтобы подключить электроприбор, вставить его штекер в гнездо разъема.



Перед подключением убедиться, что номинальные характеристики электропитания подключаемого прибора соответствуют параметрам электросети автомобиля – напряжение 12 В, потребляемая мощность – не более 120 Вт. Продолжительное включение электроприборов при выключенном двигателе может привести к значительному разряду аккумулятора. После

### Руководство по эксплуатации

использования закрыть гнездо разъема крышкой. В результате попадания посторонних предметов в гнездо разъема может произойти короткое замыкание и возникнуть пожар. ◀

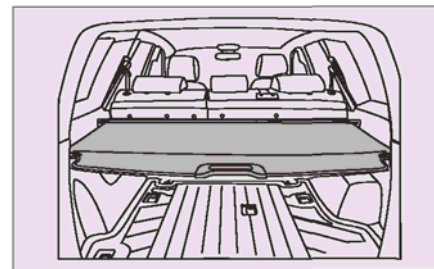

### Шторка.

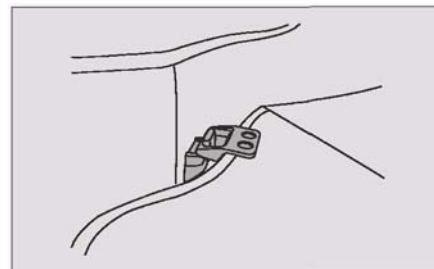

Вытянуть шторку и закрепить ее левой и правой защелкой.

При разъединении защелок шторка автоматически сматывается.

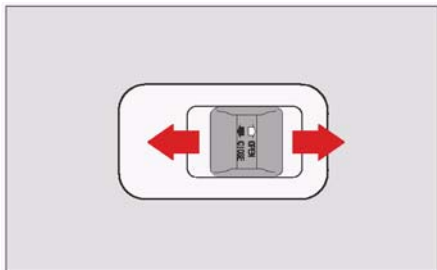
**• Потолочный люк.****Открытие люка со сдвигом.**

■ Вручную – частичное открывание / закрывание.

Для того, чтобы частично открыть или прикрыть люк, нажать на выключатель и удерживать его в нажатом положении. Когда люк достигнет нужного положения, отпустить выключатель.

В автоматическом режиме – открывание / закрывание полностью.

Для того, чтобы полностью открыть люк, необходимо с усилием потянуть выключатель и сразу же отпустить его. Движение люка

можно остановить повторным нажатием выключателя.

Для того, чтобы полностью закрыть люк, необходимо с усилием нажать выключатель и сразу же отпустить его. Движение люка можно остановить повторным нажатием выключателя.

**Откидывание люка.**

■ Вручную – открывание / закрывание на неполный угол.

Для того, чтобы откинуть или прикрыть люк на неполный угол, нажать на выключатель и удерживать его в нажатом положении. Когда люк достигнет нужного положения, отпустить выключатель.

■ В автоматическом режиме – открывание / закрывание полностью.

Для того, чтобы полностью откинуть люк, необходимо перевести выключатель вперед и сразу же отпустить его. Движение

люка можно остановить повторным нажатием выключателя.

Для того, чтобы полностью закрыть люк, необходимо перевести выключатель назад и сразу же отпустить его. Движение люка можно остановить повторным нажатием выключателя.



Не закрывать солнцезащитную панель при открытом потолочном люке.

При закрывании солнцезащитной панели следить за тем, чтобы панель не прищемила руки. ◀



Если в процессе закрывания потолочный люк сталкивается с препятствием, автоматически включается функция защиты против заедания. Во избежание происшествий не следует высовываться из проема потолочного люка.

**Инструкции по техническому обслуживанию.**

Как правило, проверка и обслуживание потолочного люка проводится через каждые 5000 км пробега. В то же время периодичность обслуживания люка зависит от условий эксплуатации автомобиля.

При частом движении по пыльным дорогам обслуживание люка выполняется через каждые 2000 км, а в районах с дождливым климатом – через каждые 3000 км пробега.



Несвоевременное обслуживание механизма потолочного люка может привести к возникновению течи. Периодичность обслуживания определяется в зависимости от условий эксплуатации (например, обслуживание проводится чаще в условиях сильной запыленности и в ветреную погоду, а также при частом открывании и закрывании люка). В любом случае обслуживание люка необходимо проводить не реже одного раза в три месяца.

Не использовать для обслуживания потолочного люка стеклоцемент (кремнийорганический состав).

Не открывать потолочный люк, если скорость движения автомобиля превышает 120 км/час.



**• Экологические требования.**

Для снижения концентрации токсичных веществ в выхлопных газах автомобиля применяются следующие устройства:

- трехэлементный каталитический преобразователь;
- датчик кислорода;
- система продувки картера коленчатого вала;
- система сбора топливных паров.

Не запускать двигатель, если снята одна или несколько свечей зажигания.



Каталитический преобразователь в процессе работы нагревается до высоких температур. С учетом этого во избежание пожара не следует останавливать автомобиль поблизости от легковоспламеняющихся предметов (сухая трава, опавшие листья и т.п.).

• **Полка багажного отсека.**



Полка багажного отсека является чисто декоративным элементом. Во избежание повреждения полки не следует ставить на нее никакие предметы.





**4. Безопасность****Содержание**

<b>• РЕМНИ БЕЗОПАСНОСТИ..... 119</b>	УСТРОЙСТВ БЕЗОПАСНОСТИ (ПОДУШЕК БЕЗОПАСНОСТИ). ..... 136	ТОРМОЗНОГО УСИЛИЯ И АНТИБЛОКИРОВОЧНОЙ СИСТЕМЫ. 149
Функции ремней безопасности. ..... 120	<b>• ДЕТСКОЕ БЕЗОПАСНОЕ КРЕСЛО..... 141</b>	Причины отказов в системе распределения тормозного усилия и способы их устранения. ..... 150
Применение ремней безопасности. .... 120	<b>• АНТИБЛОКИРОВОЧНАЯ ТОРМОЗНАЯ СИСТЕМА. .... 142</b>	Конфигурация системы регулирования тягового усилия. ..... 151
Высота ремня безопасности. 122	Принцип действия антиблокировочной тормозной системы. .... 142	<b>• ПАРКОВОЧНЫЙ РАДАР..... 153</b>
Отстегивание ремня безопасности. .... 122	Особенности управления автомобилем. .... 143	Состояния системы. .... 153
Примечания касательно применения ремней безопасности. .... 122	Меры безопасности и особенности применения антиблокировочной системы. 145	Функционирование системы. 153
Обслуживание ремней безопасности. .... 124	<b>• ЭЛЕКТРОННАЯ СИСТЕМА ДИНАМИЧЕСКОГО РАСПРЕДЕЛЕНИЯ ТОРМОЗНОГО УСИЛИЯ. .... 148</b>	<b>• КАМЕРА ЗАДНЕГО ОБЗОРА. *</b> ..... 156
<b>• ПОДУШКИ БЕЗОПАСНОСТИ. 127</b>	Принцип действия системы распределения тормозного усилия. .... 148	<b>• КАМЕРА ЗАДНЕГО ОБЗОРА. *</b> ..... 156
Взаимосвязь между подушками безопасности и ремнями безопасности. .... 127	Взаимосвязь электронной системы распределения	<b>• АПТЕЧКА ПЕРВОЙ ПОМОЩИ. *</b> ..... 159
Система вспомогательных устройств безопасности – подушки безопасности. .... 127		<b>• ОГНЕТУШИТЕЛЬ. * ..... 160</b>
Важные предупреждения касательно безопасности. .... 135		
Вопросы и ответы касательно системы вспомогательных		

**• Ремни безопасности.****Функции ремней безопасности.**

В зависимости от комплектации автомобиля передние кресла могут быть оборудованы ремнями безопасности с механизмом предварительного натяжения или без этого механизма. На модели автомобилей с одной подушкой безопасности устанавливаются обычные ремни безопасности, в то время как на автомобили с двумя подушками безопасности устанавливаются ремни безопасности с механизмом предварительного натяжения.

**Применение ремней безопасности.**

Все пассажиры, находящиеся в салоне автомобиля во время движения, должны быть пристегнуты ремнями безопасности. Чтобы обеспечить эффективное функционирование ремней безопасности, необходимо выполнять перечисленные ниже требования. Несоблюдение простейших правил может привести к самым серьезным последствиям. Необходимо периодически проверять систему ремней безопасности. В случае обнаружения любых неполадок немедленно обратиться на уполномоченную станцию технического обслуживания Great Wall для проверки и ремонта системы.

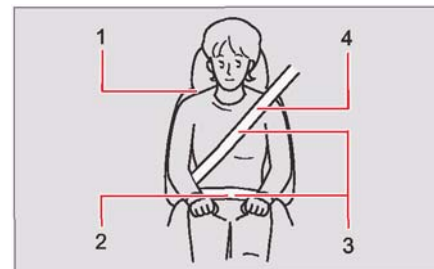

Правила использования ремней безопасности.

1. Сесть в кресле прямо, отрегулировать ремень таким образом, чтобы его плечевая секция проходила по груди пассажира.
2. Нижняя часть ремня безопасности должна проходить как можно ниже по бедрам, а не по талии.
3. Ремень безопасности на теле пассажира должен быть расправлен.

4. Верхняя часть ремня должна проходить приблизительно посередине плеча.

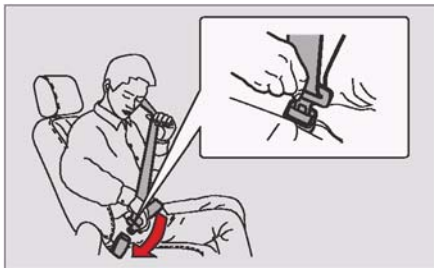

Надевание поясного / плечевого ремня безопасности.

При необходимости отрегулировать положение кресла. Принять правильную позу в кресле, сесть прямо, опираясь на спинку.

Удерживая ремень за металлическую застежку, пропустить его по поясу и через плечо. Одновременно протянуть застежку вдоль матерчатого ремня безопасности до совмещения с замком. Вставить скобу застежки в замок, проверить надежность фиксации скобы в замке.



Если застежка вставлена в замок до конца, слышен характерный щелчок. Если щелчок не слышен, значит, скоба не зафиксировалась в замке. ◀

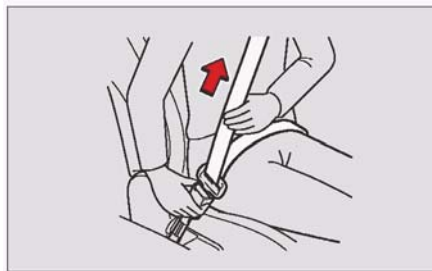

Подтянуть ремень, удерживая его за плечевую часть, таким образом, чтобы нижняя секция ремня плотно прилегала к телу. Если ремень надет правильно, давление при ударе распределяется по прочным костям таза, что уменьшает риск повреждения внутренних органов. При необходимости отрегулировать натяжение верхней секции ремня безопасности.



Затем проверить положение ремня безопасности, который должен проходить через грудь и по центру плеча пассажира. В таком положении ремня энергия удара при столкновении будет распределяться по прочным верхним костям.



**Высота ремня безопасности.**

Высоту установки верхней скобы крепления ремня безопасности можно отрегулировать. Для этого необходимо нажать кнопку и сдвинуть скобу вверх или вниз в нужное положение. После завершения регулировки проверить надежность фиксации крепежной скобы ремня безопасности в выбранном положении.

Если ремень безопасности касается шеи или проходит по предплечью, а не по плечу, необходимо отрегулировать высоту установки верхней скобы крепления ремня безопасности.

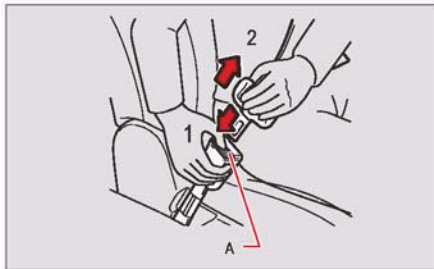

**Отстегивание ремня безопасности.**

Как показано на рисунке, нажать кнопку А на корпусе замка и отстегнуть ремень безопасности. После отстегивания ремень автоматически сматывается. При этом необходимо удерживать ремень за застежку до тех пор, пока он не будет полностью убран в механизм сматывания. Необходимо следить за тем, чтобы застежка ремня при сматывании не ударяла пассажиров или предметы внутри салона. Прежде чем закрыть дверь при выходе из автомобиля, необходимо убедиться, что ремень полностью убран в сматывающий механизм, и металлическая застежка ремня не выступает наружу автомобиля в проеме двери.

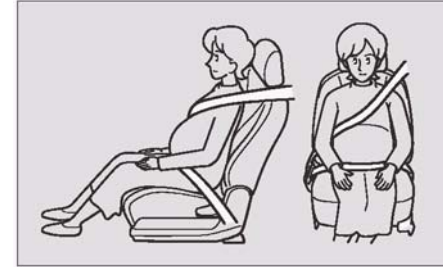

**Примечания касательно применения ремней безопасности.**

**Беременные женщины.**

Лучший способ защитить будущего ребенка – это обеспечить надежную защиту его матери. Поэтому беременная женщина во время поездки в автомобиле обязательно должна пристегнуть ремень безопасности.

Для беременных женщин рекомендуется использовать ремень безопасности с трехточечным креплением и опускать поясную секцию ремня как можно ниже на бедрах.

## **HOVER H3 / H5 / H5TD**

Беременная женщина должна сидеть прямо, располагаясь как можно дальше от колеса рулевого управления и приборной панели. Это позволит снизить риск получения и степень тяжести травм матери и ребенка при аварии.

Если беременная женщина самостоятельно водит автомобиль, она должна постоянно консультироваться у врача (во время каждого периодического осмотра) на предмет возможности управления автомобилем.

Дети.

Детей в салоне рекомендуется размещать на заднем кресле и пристегивать ремнями безопасности. Согласно статистике дорожно-транспортных происшествий безопасность ребенка наиболее эффективно обеспечивается именно при размещении на сиденье заднего, а не переднего кресла автомобиля.

Не разрешать детям вставать на колени или стоять на сиденье

кресла. Не брать детей на руки, так как при аварии или резком торможении ребенок может получить травмы, будучи придавлен телом взрослого пассажира, на руках у которого он находится во время движения.

Раненые.

Компания Great Wall Motor, Ltd настоятельно рекомендует по возможности использовать ремни безопасности. В каждом конкретном случае необходимо получить консультацию врача по поводу перевозки.



Одновременное использование одного ремня безопасности несколькими пассажирами не

## *Руководство по эксплуатации*

допускается. Это требование распространяется и на детей – одним ремнем безопасности можно пристегивать только одного ребенка.



Плечевая секция ремня безопасности должна проходить по центру плеча пассажира. Ремень должен находиться на достаточном удалении от шеи, но при этом не должен соскальзывать с плеча. В другом положении защитная эффективность ремня безопасности значительно снижается, что может привести к получению тяжелых травм при аварии.



Поясная часть ремня безопасности не должна проходить по животу. Если ремень будет находиться слишком высоко на поясе пассажира, и не будет достаточно натянут, пассажир при столкновении может выскользнуть из-под ремня безопасности со всеми вытекающими последствиями. Поясная часть ремня безопасности должна проходить по бедрам пассажира.



Не скручивать ремни безопасности.



Не усаживать ребенка на колени.

Если ребенок во время движения сидит на коленях взрослого пассажира, который не пристегнут ремнем безопасности, при столкновении он может оказаться прижатым к приборной панели телом взрослого пассажира и получить тяжелые травмы.

Если даже пассажир при этом пристегнут ремнем безопасности, он не сможет удержать ребенка руками при столкновении. Например, если автомобиль сталкивается с другим неподвижно стоящим автомобилем, момент сил, действующий на взрослого пассажира от ребенка весом 9 кг, составит 275 кг. Ни один взрослый человек не сможет удержать такой вес.

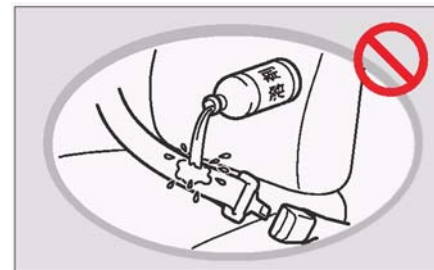

### **Обслуживание ремней безопасности.**

Ремни безопасности следует мыть нейтральным мыльным раствором или просто теплой (но не горячей) чистой водой.

## **HOVER H3 / H5 / H5TD**

Для мытья следует использовать губку или чистую мягкую ветошь. В процессе чистки проверить ремни безопасности на предмет износа, наличия локальных истираний, порезов и т.п.

 Не использовать красители и отбеливатели для чистки ремней безопасности, так как под воздействием таких составов снижается прочность ремней. Пристегивать ремни безопасности можно только после полного их высыхания. ◀

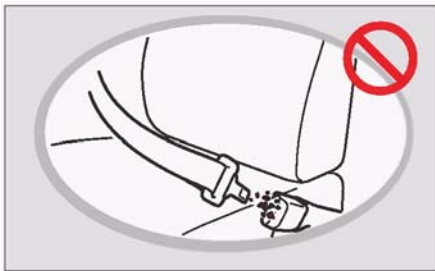

Не допускать попадания посторонних предметов в замки ремней безопасности. Загрязнение системы ремней безопасности

может привести к замедленному реагированию ее механизмов. Для протирки металлических частей системы использовать чистую сухую ветошь.



Не вносить изменения в конструкцию системы ремней безопасности, не устанавливать дополнительные ремни. Такие действия могут привести к значительному снижению защитной эффективности ремней. В случае обнаружения сильных загрязнений, трещин или других повреждений необходимо немедленно заменить ремень безопасности.

 После сильного столкновения необходимо заменить

## *Руководство по эксплуатации*

использованный ремень безопасности в сборе со всеми механизмами и частями (включая крепежные болты). Замена в этом случае производится независимо от наличия визуально заметных повреждений. ◀



Двойной замок ремней безопасности на заднем кресле с функцией предотвращения ошибки при пристегивании.

Для двойного замка ремней безопасности посередине заднего кресла предусмотрена защита от ошибочного пристегивания другого ремня. Защита предусматривает установку двух различных замков, каждый из которых подходит к защелке только определенного

ремня безопасности. Замок и застежка всегда соединены, что упрощает использование ремней и исключает их ошибочное пристегивание. Для разъединения замка необходимо вставить ключ от дверного замка или другой плоский твердый предмет в щель в замке.



При складывании заднего кресла необходимо снять замок вместе с защелкой, в противном случае кресло будет невозможно нормально вернуть в исходное положение. ◀

**• Подушки безопасности.****Взаимосвязь между подушками безопасности и ремнями безопасности.**

Полное наименование системы подушек безопасности – "система вспомогательных средств безопасности", т.е. система подушек безопасности сама по себе не может обеспечить эффективную защиту водителя и пассажиров, не пристегнутых ремнями безопасности.

Водитель и пассажир на переднем кресле должны обязательно быть пристегнуты ремнями безопасности во время движения. Ремни безопасности позволяют снизить риск получения травм не только при лобовом столкновении, но и при ударах сбоку, сзади, а также при опрокидывании автомобиля.



Для защиты от травм при аварии или резком торможении все пассажиры, включая детей и беременных женщин, должны быть

правильно пристегнуты ремнями безопасности. ◀

**Система вспомогательных устройств безопасности – подушки безопасности.**

Вспомогательные средства безопасности (подушки безопасности), как следует даже из их названия, являются не более чем дополнительными устройствами. В случае лобового столкновения подушки безопасности срабатывают вместе с ремнями безопасности, уменьшая энергию удара и равномерно распределяя ее по голове и верхней части тела. Если не пристегнут ремень безопасности, дополнительное устройство безопасности не сможет обеспечить эффективную защиту, поэтому все пассажиры, включая водителя, должны правильно пристегивать ремни безопасности.

Дорожно-транспортные происшествия происходят при

различных обстоятельствах и с различными последствиями, но во всех случаях основным устройством защиты является система ремней безопасности. Перед началом движения необходимо правильно надеть и пристегнуть ремни безопасности, проверить надежность их крепления. Защитная эффективность системы подушек безопасности ограничена, даже в сочетании с ремнями безопасности. Не следует слишком полагаться на эффективность защитного действия подушек безопасности.

**1. Необходимость ремней безопасности.**

При столкновении с препятствием на высокой скорости автомобиль практически сразу же останавливается, но пассажиры внутри салона по инерции продолжают двигаться, в результате чего получают тяжелые травмы. Поэтому необходимо

пристегиваться ремнями безопасности.

2. Эффективность вспомогательной системы безопасности - Подушки безопасности.

При сильном лобовом столкновении водитель, даже пристегнутый ремнем безопасности, может сильно удариться лицом о колесо рулевого управления. В этом случае дополнительная защита обеспечивается быстро накачиваемой подушкой безопасности, которая смягчает удар.

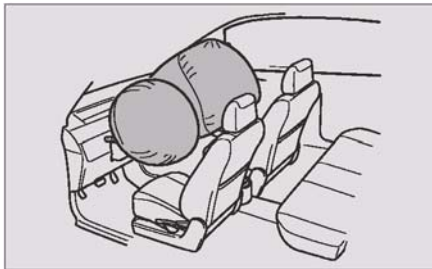

Подушки безопасности устанавливаются на автомобиле с целью обеспечения защиты

водителя и пассажира на переднем кресле в дополнение к ремням безопасности, которые являются основной системой безопасности.

При сильном лобовом столкновении подушки действуют одновременно с ремнями безопасности, обеспечивая дополнительную защиту водителя и пассажира на переднем кресле.

Подушки снижают риск и степень тяжести травм, получаемых водителем и пассажиром на переднем кресле при ударе о различные части внутреннего оборудования салона. При этом защитное действие в основном приходится на голову и грудь.

Модуль подушек безопасности со стороны пассажира на переднем кресле срабатывает при сильном столкновении независимо от присутствия пассажира (если соответствующий выключатель не установлен в положение "OFF").

Необходимо правильно пристегивать ремни безопасности.



Подушки безопасности предназначены для обеспечения максимального уровня защиты водителя и пассажира на переднем кресле. Однако если водитель и пассажир не пристегнуты ремнями безопасности, они даже могут получить дополнительные травмы при срабатывании системы подушек безопасности. При резком торможении непосредственно перед столкновением непритеснутые водитель и пассажир смещаются вперед и практически врезаются в раскрывающуюся подушку безопасности. Для того, чтобы свести к минимуму последствия столкновения, водитель и пассажир должны быть правильно пристегнуты ремнями безопасности.

Неправильно размещенные дети, не пристегнутые ремнями безопасности, могут получить тяжелые травмы при срабатывании модуля подушки безопасности. Если возраст и телосложение

ребенка не позволяют непосредственно использовать ремни безопасности, его защита обеспечивается размещением в специальном детском безопасном кресле. Компания Great Wall Motor настоятельно рекомендует размещать детей и подростков во время движения на задних креслах с использованием соответствующих возрасту и телосложению ограничительных устройств безопасности. Заднее кресло является самым безопасным местом для размещения детей и подростков во время движения. Подробные инструкции касательно выбора и установки детских кресел см. в параграфах «Детское кресло безопасности», «Типы детских кресел безопасности» и «Установка детского кресла безопасности» в данном разделе. ◀

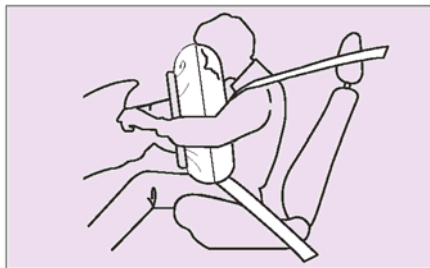

Принцип действия системы подушек безопасности.

При сильном ударе по автомобилю с передней стороны подушки безопасности быстро раскрываются, защищая лицо, голову и грудь водителя и пассажира. При срабатывании модуля подушек безопасности раздается хлопок и выделяется дым или пыль белого цвета.

Это происходит в результате срабатывания пиропатрона, и не является признаком неисправности.



Система подушек безопасности работает только после перевода ключа в замке зажигания в положение "ON". Если ключ находится в положении "LOCK", подушки безопасности не раскроются даже при сильном ударе по автомобилю.

Во избежание получения тяжелых травм при аварии во время движения не следует класть руки на центральную панель колеса рулевого управления и на приборную панель перед пассажиром. ◀



После раскрытия подушка сразу же сдувается, открывая обзор для

водителя и позволяя ему продолжить движение.

Рекомендации.

Перед отъездом с места происшествия, при котором сработали модули подушек безопасности, следует свернуть подушку безопасности и уложить ее в колесо рулевого управления, чтобы она не мешала управлению автомобилем.



1. Убрав подушку безопасности, необходимо помыть руки чистой водой, в противном случае на коже будет ощущаться раздражение.

2. Не трогать место установки пиропатрона в течение 30 минут после срабатывания подушки безопасности. После надувания подушки поверхность в этом месте нагревается до очень высокой температуры, и при касании поверхности можно получить сильный ожог. ◀



1. На практике отмечены случаи получения незначительных травм (царапин, ссадин, синяков и слабых ожогов) пассажирами в результате срабатывания модулей подушек безопасности.

2. В случае получения травм (опухоли, синяки и т.п.) необходимо немедленно обратиться за квалифицированной медицинской помощью.

3. Газ в подушках безопасности содержит незначительные концентрации веществ, которые могут оказывать раздражающее воздействие, но они не влияют на здоровье человека. Исключение могут составлять люди,

страдающие респираторными заболеваниями или различными видами аллергии. Поэтому сразу же после срабатывания модулей подушек безопасности, если позволяет обстановка, следует открыть окна и проветрить салон автомобиля. Если возникают неприятные ощущения, промыть кожу и глаза чистой холодной водой. При раздражении слизистой оболочки дыхательных путей активно дышать свежим воздухом.



Модули подушки безопасности срабатывают только в том случае, если удар при жестком столкновении приходится с передней стороны в секторе 0° - 30°. ◀



Несоблюдение перечисленных ниже правил может повлечь серьезные последствия при сильном лобовом столкновении даже при срабатывании модулей системы подушек безопасности. ◀



Проверить и правильно отрегулировать положение сидений и спинки кресел.

Принять в кресле удобное устойчивое положение, обеспечивающее достаточное расстояние между водителем и колесом рулевого управления, а также между пассажиром на переднем кресле и приборной панелью.

Правильно надеть и пристегнуть ремни безопасности.



Даже если автомобиль оборудован системой подушек безопасности, необходимо пристегивать ремни безопасности. Без ремней риск получения травм

при столкновении и степень их тяжести не только не уменьшаются, но в некоторых случаях даже возрастают в результате срабатывания модулей подушек безопасности. Подушки безопасности являются лишь дополнительным устройством, ограничивающим перемещение людей в салоне при столкновении, и сами по себе не могут эффективно обеспечить безопасность. Кроме того, модули подушек безопасности срабатывают только один раз, и подушки, раскрывшись, уже не могут быть использованы повторно. Если водитель или пассажир не пристегнут ремнем безопасности или сидит в неправильной позе, эффективность действия подушек безопасности значительно снижается, при этом подушки могут даже причинить дополнительные травмы. Степень тяжести травм при срабатывании модулей подушек безопасности может увеличиваться в результате резкого уменьшения расстояния от водителя или пассажира до колеса

рулевого управления или приборной панели.

Если аварийный индикатор системы горит непрерывно или мигает, в системе обнаружен отказ, и подушки безопасности могут не раскрыться даже при сильном ударе по автомобилю. ◀



Если водитель или пассажир на переднем кресле расположены слишком близко к модулям подушек безопасности в колесе рулевого управления и приборной панели, они могут серьезно пострадать при срабатывании модулей.

Компания Great Wall Motor настоятельно рекомендует:

### HOVER H3 / H5 / H5TD

Во время движения водитель должен находиться на максимально возможном удалении от колеса рулевого управления.

Пассажир на переднем кресле должен сидеть как можно дальше от приборной панели.

Водитель и все пассажиры должны быть пристегнуты ремнями безопасности.

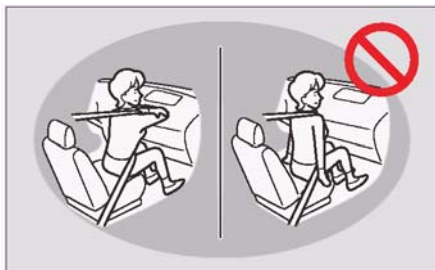

В процессе движения не смещаться к передней кромке кресла и не наклоняться к приборной панели. При срабатывании модуля подушки безопасности выделяется мощная энергия, в результате чего можно получить очень сильный удар.

Если человек расположен слишком близко к модулю, он может получить тяжелые травмы и даже погибнуть в результате удара раскрывающейся подушкой безопасности. Поэтому во время движения необходимо сидеть прямо и правильно пристегнуть ремень безопасности.

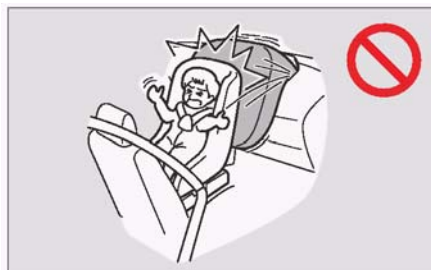

Не размещать детей на переднем кресле.



Если автомобиль оборудован пассажирским модулем подушек безопасности, нельзя размещать детей на переднем кресле лицом вперед. Раскрывшаяся при столкновении подушка безопасности может причинить

### *Руководство по эксплуатации*

ребенку тяжелые и даже смертельные травмы. Если возникает необходимость разместить ребенка на переднем кресле, сиденье кресла следует сдвинуть как можно дальше назад, чтобы детское кресло не касалось приборной панели. ◀

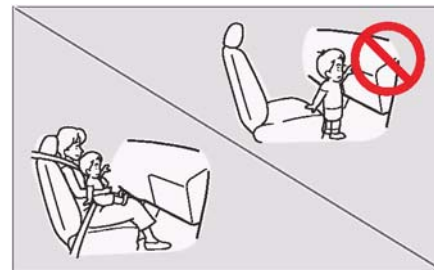

Не разрешать детям вставать на переднем кресле перед модулем подушки безопасности, не брать детей на руки.

Компания Great Wall Motor настоятельно рекомендует размещать детей и подростков во время движения на задних креслах с использованием соответствующих возрасту и

### HOVER H3 / H5 / H5TD

телосложению ограничительных устройств безопасности.

Подушка безопасности раскрывается очень быстро и с очень большим усилием. Поэтому не следует разрешать детям вставать на колени на переднем сиденье. Несоблюдение этих рекомендаций значительно увеличивает риск получения ребенком тяжелых травм и даже летального исхода в аварийной ситуации.

Дети не должны сидеть на коленях у взрослых пассажиров во время движения. Рекомендуется размещать детей на заднем сиденье в специальных детских креслах, соответствующих возрасту и телосложению ребенка.



Любой предмет, который находится между водителем или пассажиром на переднем кресле и колесом рулевого управления или приборной панелью, может привести к отказу или неправильному срабатыванию модулей подушек безопасности при аварии, в результате чего водитель или пассажир может серьезно пострадать.

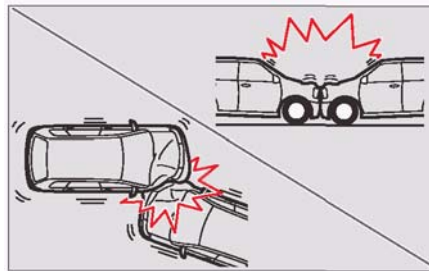

### *Руководство по эксплуатации*

Если предмет, с которым сталкивается автомобиль, смещается или деформируется, энергия удара при столкновении поглощается, и скорость движения, при которой срабатывают модули подушек безопасности, при этом увеличивается.

1. Например, подушки могут не раскрыться, если автомобиль сталкивается с неподвижным другим автомобилем приблизительно той же массы.

2. Модули подушек безопасности могут также не сработать при столкновении под большим углом или при боковом ударе по автомобилю.



Система подушек безопасности срабатывает только при сильном лобовом столкновении. Поэтому система, как правило, не срабатывает в следующих случаях, когда удар недостаточно сильный:

1. Если скорость движения автомобиля при столкновении составляет менее 15 км/час, даже

при ударе о твердый неподвижный предмет, например – бетонную стену.

2. При столкновении автомобиля с узким неподвижным предметом – например, столбом или деревом.

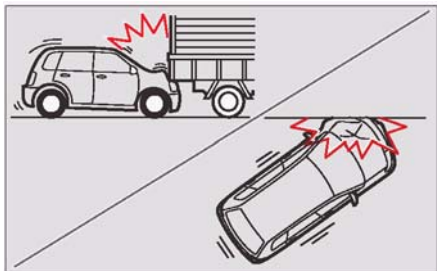

В перечисленных ниже ситуациях подушки безопасности могут не раскрыться в результате поглощения энергии удара при столкновении:

1. Если автомобиль сталкивается с грузовым автомобилем с задней стороны, и при этом его капот заходит под кузов грузового автомобиля.

2. Если удар по автомобилю при столкновении приходится с передней стороны, но под большим углом.

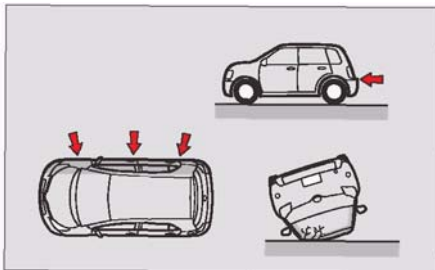

В перечисленных ниже ситуациях подушки безопасности могут раскрыться, но их защитная эффективность будет низкой:

1. При ударе по автомобилю сбоку или сзади.
2. При развороте или опрокидывании автомобиля.

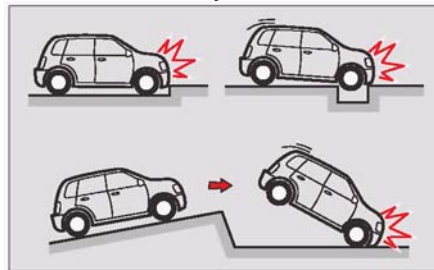

Модули подушек безопасности могут сработать в следующих ситуациях при ударе снизу:

1. При наезде на бордюрный камень.
2. При попадании в глубокую яму или траншею, либо переезде через нее.
3. Если автомобиль "падает" на дорогу со ступеньки или ударяется бампером о поверхность дороги.

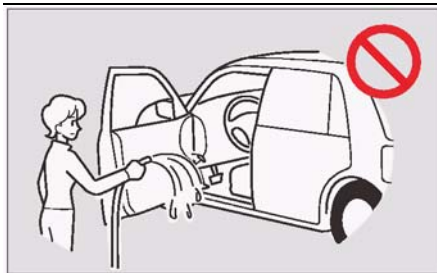

**Важные предупреждения касательно безопасности.**

1. Не мыть салон автомобиля обильным количеством воды или жидкого раствора.

Газогенератор, надувающий подушки, содержит токсичные и легковоспламеняющиеся компоненты. При контакте вещества внутри газогенератора с водой, кислотной средой или тяжелыми металлами с высокой степенью вероятности могут выделяться токсичные или взрывоопасные газы.

Если из газогенератора выделяется газ, сразу же открыть окна салона и впустить свежий воздух. Немедленно обратиться на

уполномоченную станцию технического обслуживания Great Wall для ремонта системы подушек безопасности.

2. Если крышка модуля подушки безопасности повреждена, модуль не может функционировать нормально.

Поэтому нельзя самостоятельно открывать крышку модуля.

3. Не покрывать крышку колеса рулевого управления и приборную панель восковым герметиком или другим составом, образующим пленку. Это помешает нормальному раскрытию подушек безопасности при срабатывании модулей.

4. Не устанавливать декоративные крышки и подобные предметы на панели с кнопкой звукового сигнала на колесе рулевого управления. Под панелью колеса рулевого управления встроен модуль подушки безопасности. При срабатывании модуля предметы, прикрепленные к крышке, будут

*Руководство по эксплуатации*

разлетаться по салону автомобиля и могут причинить травмы водителю и пассажирам.

5. Не крепить декоративные предметы к внутренней поверхности ветрового стекла и к зеркалу заднего обзора. При срабатывании системы подушек безопасности такие предметы будут разлетаться по салону, причиняя травмы водителю и пассажирам.

6. Не прислонять к приборной панели зонты, трости и подобные предметы, которые могут причинить травмы при раскрытии подушки безопасности.



7. Не ударять по колесу рулевого управления, приборной панели или расположенным поблизости частям во избежание случайного срабатывания модулей подушек безопасности.

8. Не ставить посторонние предметы и не выкладывать предметы из вещевого ящика на приборную панель.

В результате таких действий подушки безопасности могут не раскрыться при столкновении, либо предметы будут разлетаться по салону, причиняя травмы водителю и пассажирам.

9. При проведении ремонта и технического обслуживания обязательно уведомлять технический персонал о том, что на автомобиле установлена система подушек безопасности.

10. Сам водитель также должен постоянно учитывать то, что на его автомобиле установлена система подушек безопасности.

При продаже автомобиля об этом необходимо сообщить его новому владельцу.

11. Не использовать компоненты системы подушек безопасности не по прямому назначению. Они могут использоваться только в качестве вспомогательного устройства безопасности в автомобиле.



В перечисленных ниже случаях необходимо проверить, заменить, либо отремонтировать систему подушек безопасности на уполномоченной станции технического обслуживания Great Wall:

1. После срабатывания модулей подушек безопасности.

Необходимо полностью заменить систему, включая сами модули и устройства управления. Не следует пытаться разорвать или иначе разрушить отработавшую подушку безопасности.

2. Если после запуска двигателя мигает или непрерывно горит

индикатор отказа в системе подушек безопасности. ◀

**Вопросы и ответы касательно системы вспомогательных устройств безопасности (подушек безопасности).**

1. Нужно ли пристегиваться ремнями безопасности, если автомобиль оборудован системой подушек безопасности?

Обязательно. Хотя подушки безопасности и могут обеспечить дополнительную защиту при некоторых видах аварий – главным образом, при лобовом столкновении, они все же относятся к системе вспомогательных средств безопасности. Они не могут обеспечить защиту при боковых ударах, множественных столкновениях и опрокидывании автомобиля. В сочетании с ремнями безопасности подушки обеспечивают максимальный уровень защиты. Правильно размещать детей в салоне автомобиля, не разрешать им

стоять или вставать на колени на сиденье переднего пассажирского кресла. Не брать детей на руки и не усаживать их на колени. При срабатывании модуля раскрывающаяся подушка безопасности может причинить ребенку тяжелые травмы.

2. Может ли модуль подушки безопасности со стороны пассажира на переднем кресле работать независимо?

Нет, не может. Все модули подушек безопасности срабатывают по сигналу одного датчика. Если пассажирский модуль выключен, подушка безопасности не раскроется даже при сильном лобовом ударе.

3. Нужно ли усаживать ребенка в специальное детское кресло, если автомобиль оборудован пассажирским модулем подушки безопасности?

Если возраст и телосложение ребенка не позволяют использовать ремни безопасности,

его необходимо размещать в специальном детском кресле. Кроме того, предпочтительно устанавливать детское кресло на сиденье заднего кресла автомобиля. Не размещать ребенка в детском кресле на переднем пассажирском сиденье лицом вперед, так как в таком положении раскрывшаяся подушка безопасности может причинить ребенку тяжелые травмы. Если все же возникает необходимость разместить ребенка на сиденье переднего кресла, кресло необходимо сдвинуть как можно дальше назад.

4. Может ли раскрывающаяся подушка безопасности причинить травмы водителю или пассажирам?

При срабатывании модуля подушка резко раскрывается, обеспечивая защиту пассажира и тем самым значительно уменьшая риск получения травм и степень их тяжести. Но при этом подушка ударяет по лицу, голове и груди, и может незначительно поранить пассажира. Если же пассажир

расположен слишком близко или непосредственно касается крышки модуля, подушка, раскрываясь, может причинить тяжелые травмы.

5. Подушки безопасности раскрываются только при сильном повреждении автомобиля?

Модули подушек безопасности срабатывают в результате столкновения с различными препятствиями при сильном ударе по кузову или ходовой части. Срабатывание модулей подушек безопасности при аварии зависит не столько от степени повреждения автомобиля, сколько от таких факторов, как угол, под которым приходится удар, и отрицательное ускорение.

6. Из каких материалов изготовлены подушки безопасности?

Подушки безопасности, как правило, изготавливаются из прочной и легкой нейлоновой ткани.

7. Слышен ли шум при срабатывании модулей подушек безопасности?

Да, при срабатывании модулей раздается характерный звук. Однако многие участники дорожно-транспортных происшествий заявляли, что они даже не слышали звука раскрывшихся подушек, вероятно потому, что другие звуки при аварии заглушали его.

8. Может ли шум причинить вред органам слуха?

Статистика происшествий не показывает подтвержденной связи между звуком при срабатывании модулей подушек безопасности и повреждениями органов слуха.

9. Могут ли подушки безопасности случайно раскрыться при резком торможении, движении по ухабистой дороге, закрывании двери, ударе по бамперу или колесу рулевого управления?

Нет, не могут. Система не может сработать случайно. Активация

подушек происходит по сигналу высокоточного датчика, разрешающая способность которого позволяет отличить энергию сильного лобового удара от толчков при движении по ухабистой дороге, замедления при аварийном торможении и незначительных ударов.

10. Сколько раз может быть активирована система подушек безопасности?

Только один раз. После срабатывания модулей систему подушек безопасности необходимо полностью заменить. Замена производится только на уполномоченной станции технического обслуживания Great Wall Motor.

11. Можно ли продолжать движение после срабатывания системы подушек безопасности?

Автомобиль не может быть поврежден в результате срабатывания модулей. Но при сильном столкновении неизбежно

происходят повреждения. В любом случае после аварии необходимо проверить и отремонтировать автомобиль на уполномоченной станции технического обслуживания Great Wall Motor.

12. Требуется ли техническое обслуживание системы подушек безопасности?

Нет, не требуется. Но если через несколько секунд после запуска двигателя индикатор отказа в системе подушек безопасности не гаснет, либо загорается в процессе движения, необходимо своевременно обратиться на уполномоченную станцию технического обслуживания Great Wall для проведения проверки и ремонта системы.

13. При столкновении с какими предметами раскроются подушки безопасности?

Подушки безопасности не раскрываются при боковом ударе, ударе сзади и при опрокидывании. При многократном столкновении

система подушек безопасности сработает только один раз, когда условия столкновения будут соответствовать заданным параметрам активации модулей.

14. Должен ли я инструктировать других лиц, управляющих моим автомобилем по мерам предосторожности в связи с тем, что автомобиль оборудован системой подушек безопасности?

Необходимо сообщить всем лицам, допущенным к управлению автомобилем, о том, что на нем установлена система подушек безопасности. Различные устройства системы установлены в различных местах. Система подушек безопасности не требует технического обслуживания. Более подробную информацию касательно технического обслуживания и утилизации можно получить на уполномоченной станции технического обслуживания Great Wall.

15. Возникают ли специальные требования в связи с утилизацией

автомобиля, оборудованного системой подушек безопасности?

Да. Утилизация автомобиля с системой подушек безопасности связана с повышенным риском. Помощь в вопросах ремонта и утилизации такого автомобиля можно получить на уполномоченной станции технического обслуживания Great Wall.



1. Перед выполнением любых перечисленных ниже операций необходимо предварительно получить консультацию на уполномоченной станции технического обслуживания Great Wall.

Любые операции технического обслуживания, связанные с демонтажем крышки звукового сигнала, колеса рулевого управления, утилизацией автомобиля, утилизацией системы подушек безопасности, применением электросварки,

разборкой и покраской кузова автомобиля.

2. Не заменять части системы рулевого управления и системы подвески, связанные с системой вспомогательных средств безопасности, другими частями которые могут снизить эффективность подушек безопасности или помешать их нормальному функционированию.

3. При выполнении следующих операций может произойти непредвиденная активация модулей подушек безопасности, что может повлечь тяжелые травмы и даже гибель людей.

По соображениям безопасности всегда выполнять демонтаж, проверку, ремонт и установку частей систем, связанных с движением автомобиля, на уполномоченной станции технического обслуживания Great Wall Motor.

Не пытаться снимать части системы подушек безопасности самостоятельно.

Не использовать мегомметр или подобные нагружающие приборы для проверки модулей подушек безопасности.

Не использовать устройства принудительного нагрева для подогрева частей системы подушек безопасности. ◀

### • Детское безопасное кресло

(приобретается владельцем автомобиля самостоятельно).

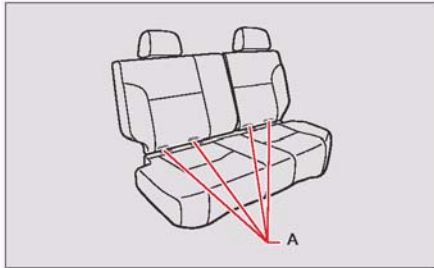

Монтажное положение крепежной штанги для детского кресла безопасности, соответствующего стандарту ISO FIX (устанавливается сбоку на сиденье заднего кресла автомобиля).

Крепится на стыке кромок сиденья и спинки заднего кресла.

Предусмотрена специальная маркировка кресел, соответствующих такому креплению (надпись "ISOFIX" на кресле с передней стороны и "LATCH" – с задней стороны).



Для установки детских кресел использовать только специальный крепежный элемент. Кресла, соответствующие стандарту ISOFIX, крепятся только с помощью стандартной штанги. ◀

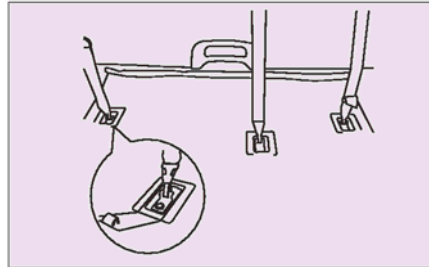

Монтажное положение верхнего крепежного ремня.

Ремень пропускается за задними креслами.

Тип кресла	Вес ребенка	Рост ребенка
Кресло для младенцев	Не более 10 кг	Не более 75 см
Кресло для детей	9 – 18 кг	75 – 105 см
Кресло для подростков	15 – 32 кг	100 – 135 см



Таблица выше приведена исключительно в справочных целях. Для обеспечения эффективной защиты ребенка необходимо строго соблюдать инструкции изготовителя, особенно в части, касающейся возраста и телосложения ребенка. ◀

### • Антиблокировочная тормозная система.

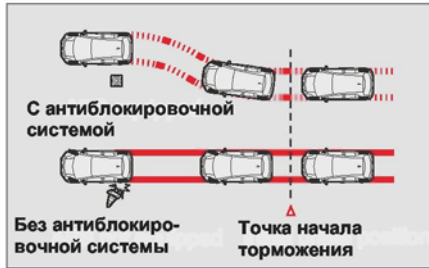

Эффективность работы тормозной системы зависит от условий окружающей среды. Если дорога покрыта льдом, снегом, залита маслом или водой, при резком торможении автомобиль может рыскать или войти в занос. В таких ситуациях ухудшается управляемость и устойчивость автомобиля, увеличивается тормозная дистанция, и даже может произойти полная потеря управления.

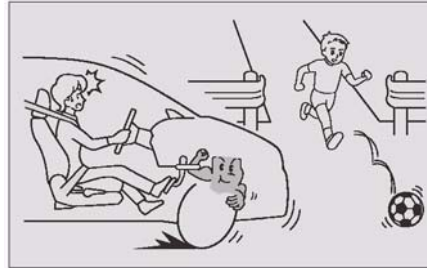

Антиблокировочная система не допускает блокирования колес в процессе торможения, что обеспечивает устойчивое движение автомобиля в заданном направлении при сохранении оптимального тормозного усилия.

#### Принцип действия антиблокировочной тормозной системы.

Каждое колесо автомобиля с антиблокировочной системой оборудовано датчиком частоты вращения колеса, который передает сигналы частоты вращения в электронный блок управления антиблокировочной

системой. Электронный блок управления контролирует и определяет параметры состояния каждого колеса по сигналам, принятым от датчиков частоты вращения, и выдает соответствующие команды управления. Устройство регулирования тормозного давления представляет собой независимый элемент системы, основными компонентами которого являются электромагнитный регулятор давления, электронасос в сборе и питающий бачок. Этот механизм соединяется с главным тормозным цилиндром и всеми колесными тормозными цилиндрами через тормозные трубки. Регулятор давления в тормозной системе управляется электронным блоком управления антиблокировочной системой, который регулирует давление в каждом колесном тормозном цилиндре, не допуская блокирование колеса.

**Особенности управления автомобилем.**

1. Работа антиблокировочной системы особенно заметна во время резкого торможения. В отличие от автомобиля с обычной тормозной системой в данном случае водитель должен уделять особое внимание только рулевому управлению.

2. Даже если автомобиль оборудован антиблокировочной системой, необходимо выдерживать безопасную дистанцию до других транспортных средств. Тормозная дистанция автомобиля, оборудованного антиблокировочной системой, увеличивается по сравнению с тормозной дистанцией обычного автомобиля в следующих случаях:

- a). При движении по песку, льду и снегу;
- b). При установке на колеса противоскользящих цепей.
- c). При пересечении ям и движении по неровной дороге.

d). При движении по ухабистой или грунтовой дороге.

3. Антиблокировочная система начинает работать только после резкого нажатия педали тормоза, когда замедление при торможении достигает заданной величины.

4. Во время работы антиблокировочной системы возникает ощущение вибрации педали тормоза, при этом слышен характерный звук. Эти явления не относятся к признакам неисправности или отказа.

Индикатор отказа в антиблокировочной тормозной системе.

Аварийный индикатор антиблокировочной тормозной системы загорается после перевода ключа в замке зажигания в положение "ON". Если антиблокировочная система автомобиля функционирует нормально, индикатор гаснет через несколько секунд. Индикатор

загорается в случае обнаружения отказа в системе.



1. Даже антиблокировочная система не способна изменить законы физики. Например, антиблокировочная система не спасет от аварии в случае превышения скорости на повороте или удара по автомобилю сзади. В любом случае именно водитель определяет режим движения, включая выбор скорости и момента начала торможения.

2. Все колеса, установленные на автомобиле, должны быть одинакового типа и размера. Установка колес разного размера или типа снижает эффективности антиблокировочной системы.

3. Если индикатор не загорается при включении зажигания или продолжает гореть после запуска двигателя, это означает отказ или неисправность в антиблокировочной системе. В этом случае обычная тормозная система продолжает нормально

функционировать, т.е. гидравлические тормозные механизмы работают без каких-либо ограничений. Тем не менее, при первой возможности необходимо выполнить ремонт автомобиля на ближайшей уполномоченной станции технического обслуживания Great Wall Motor. ◀

Если индикатор загорается в процессе движения.

1. Если аварийный индикатор отказа в антиблокировочной системе загорается во время движения с нормальной скоростью, значит, в системе произошел отказ. При этом устойчивое поведение автомобиля при торможении на высокой скорости не может быть обеспечено. Поэтому следует плавно затормозить, не нажимая резко на педаль тормоза, и остановить автомобиль в безопасном месте. Выключить и повторно запустить двигатель. Если индикатор погаснет через некоторое время после запуска двигателя, значит, неисправность в

системе отсутствует, и произошел случайный отказ. Если индикатор не гаснет, либо гаснет и вновь загорается во время движения, необходимо при первой возможности обратиться на уполномоченную станцию технического обслуживания Great Wall для ремонта автомобиля.

2. После запуска двигателя от внешнего источника (если разряжен аккумулятор) не стараться выехать с места до полного заряда аккумулятора. При недостаточном заряде аккумулятора двигатель будет работать неустойчиво, аварийный индикатор антиблокировочной системы будет гореть, эффективность торможения будет снижена. Но в данном случае причина заключается только в недостаточном напряжении электропитания, а не в неисправностях в системе. В такой ситуации необходимо просто подождать, пока работающий двигатель восстановит заряд

аккумулятора до приемлемого уровня.

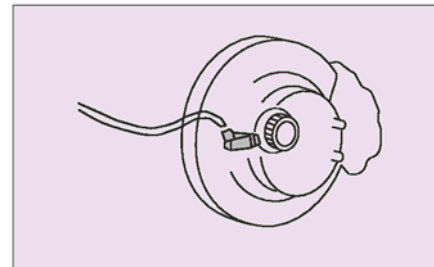

1. Если нажать на педаль тормоза сразу же после начала движения вскоре после запуска двигателя, слышен негромкий гул из двигательного отсека и ощущается равномерная вибрация педали тормоза. Эти явления не относятся к признакам неисправностей, а возникают в результате выполнения процедуры самодиагностики антиблокировочной системы.

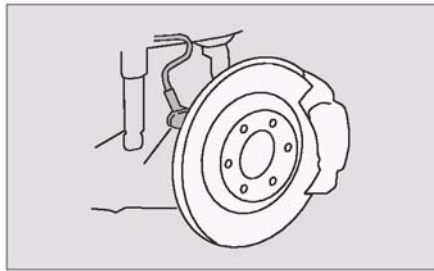

2. Необходимо регулярно очищать шины и колеса от снега и льда, налипшего при движении по заснеженной дороге. В процессе очистки внимательно следить за тем, чтобы случайно не повредить датчики частоты вращения колес и проводку антиблокировочной системы.

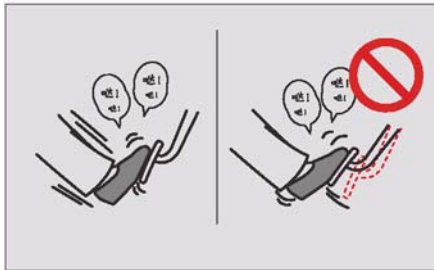

**Меры безопасности и особенности применения антиблокировочной системы.**

1. Даже если автомобиль оборудован антиблокировочной системой, необходимо выдерживать безопасную дистанцию до впереди идущих транспортных средств. Не приближаться к другим транспортным средствам на опасное расстояние.

2. Ощущение при нажатии педали тормоза при работе антиблокировочной системы отличается от ощущения при работе обычной гидравлической тормозной системы. При включении антиблокировочной системы ощущается отдача от педали тормоза.

3. При торможении с работающей антиблокировочной системой нельзя отпускать педаль тормоза после нажатия.

4. Во избежание повреждения электронного блока управления не

*Руководство по эксплуатации*

снимать и не устанавливать электрооборудование, не отсоединять и не подключать кабельную шину к разъему системы, если ключ в замке зажигания находится в положении "ON". Перед демонтажем или установкой электрических компонентов или соединительных элементов системы необходимо выключить зажигание и вынуть ключ из замка.

5. Во избежание повреждения электрооборудования системы не подвергать ее воздействию слишком высокого напряжения. Поэтому не допускается использование пускозарядного устройства для запуска двигателя. Перед заряданием аккумулятора его необходимо отсоединить от системы электрооборудования автомобиля.

6. Блок управления системой представляет собой чувствительное электронное устройство, которое не следует подвергать ударному воздействию. Электронная система управления

может быть также повреждена в результате перегрева, поэтому перед термической окраской кузова автомобиля с него необходимо снять все электронное оборудование. Кроме того, необходимо отсоединять кабельную шину от разъема электронного блока управления перед пайкой элементов или цепей в системе. Не допускать попадания маслянистых жидкостей на поверхность блока управления, и особенно – его контактов.

7. При недостаточном напряжении на выходе аккумулятора система не включится в нормальном рабочем режиме. Поэтому необходимо следить за состоянием аккумулятора и регулярно проверять его заряд, особенно после продолжительного простоя автомобиля.

8. Не допускать попадания смазки и грязи на чувствительный элемент датчика и зубчатый венец. Загрязнение этих элементов приводит к нарушению сигнала частоты вращения колеса и,

соответственно, к некорректной работе системы, а в отдельных случаях – даже к ее полному функциональному отказу. Во избежание повреждения (размагничивания) датчика и нарушения работы системы не подвергать датчик ударному воздействию.

9. В антиблокировочной системе установлен гидравлический аккумулятор, который обеспечивает мощность, необходимую для регулирования тормозного давления. Перед выполнением ремонта или технического обслуживания тормозной системы обязательно полностью слить из системы рабочую жидкость. Так как гидравлическая жидкость в тормозной системе находится под высоким давлением, при демонтаже частей может произойти выброс жидкости со всеми вытекающими последствиями. Для выпуска тормозной жидкости из гидравлического аккумулятора сначала выключить зажигание, а

затем часто нажимать и отпускать педаль тормоза до тех пор, пока нажатие педали не станет жестким. Кроме того, во избежание случайного включения гидравлического насоса необходимо выключить зажигание перед выполнением любых операций, связанных с демонтажем частей тормозной системы.

10. Датчики частоты вращения колес, электронный блок управления и регулятор давления в антиблокировочной тормозной системе не ремонтируются, и при необходимости подлежат замене в сборе.

11. Если после ремонта тормозной системы педаль тормоза становится "мягкой" и проваливается при нажатии, стравить воздух из тормозной системы согласно установленной процедуре.

12. Предпочтительно устанавливать на автомобиль только колеса и шины, рекомендованные Great Wall Motor.

Если используются другие колеса или шины, они должны быть аналогичны оригинальным изделиям по следующим параметрам: размер, тип, сцепление с поверхностью, момент инерции вращения. Не устанавливайте на автомобиль колеса и шины различного размера или с различными характеристиками во избежание снижения эффективности антиблокировочной системы.

13. Если загорается индикатор отказа, тормозить аккуратно, регулируя тормозное усилие, так как при отказе антиблокировочной системы может происходить полное блокирование колес при торможении.

**• Электронная система динамического распределения тормозного усилия.**

Данный автомобиль оборудован электронной системой распределения тормозного усилия. Во многих случаях при торможении различные колеса автомобиля находятся на поверхности с различными характеристиками (например, колеса с одной стороны – на сколькой поверхности, а с другой – на сухой поверхности), что обуславливает неодинаковую силу сцепления колес с поверхностью. В результате этого автомобиль подвержен заносу, и даже может опрокинуться при резком торможении. Во избежание этого на автомобиле установлена система распределения тормозного усилия, контроллер которой автоматически определяет силу сцепления с поверхностью и соответственно регулирует тормозное усилие в каждом колесном механизме. Оптимальное распределение тормозного усилия позволяет не только сократить тормозную дистанцию, но и обеспечить дополнительную

устойчивость автомобиля при торможении, что значительно повышает безопасность движения в целом.

Кроме того, система позволяет повысить устойчивость автомобиля при торможении в процессе выполнения маневра, тем самым обеспечивая дополнительный уровень безопасности.

**Принцип действия системы распределения тормозного усилия.**

Контроллер системы производит быстрый расчет разности силы сцепления колес с поверхностью во время торможения. Затем он быстро распределяет давление по колесным тормозным механизмам в соответствии с предустановленной программой, что позволяет обеспечить устойчивое движение автомобиля в заданном направлении.

В процессе торможения все тормозные механизмы

останавливают вращение колес. Так как колеса при этом могут находиться на участках поверхности с различными характеристиками, а также вследствие смещения центра тяжести автомобиля при торможении, сила сцепления колес с дорожным покрытием будет неодинаковой. Обычная тормозная система равномерно распределяет гидравлическое давление по колесным тормозным цилиндрам. Но, как уже упоминалось выше, при равномерном распределении тормозного усилия не обеспечивается устойчивость и, следовательно, безопасность автомобиля. Система распределения тормозного усилия обеспечивает регулирование оптимального тормозного давления в каждом колесном механизме. Тем не менее следует учитывать, что эта система является только дополнительным средством обеспечения безопасности и не может исправить любые ошибки

водителя. Система распределения тормозного усилия не обеспечивает абсолютную защиту в любых аварийных ситуациях, а лишь уменьшает риск их возникновения и степень ущерба в результате аварии. Основной задачей обеспечения безопасности движения является правильное вождение и своевременное техническое обслуживание автомобиля с целью поддержания всех его систем в оптимальном функциональном состоянии.

### **Взаимосвязь электронной системы распределения тормозного усилия и антиблокировочной системы.**

Существует мнение, что система распределения тормозного усилия более эффективна, чем антиблокировочная система. Это мнение не верно по сути, потому что система распределения тормозного усилия представляет собой дополнение к антиблокировочной системе, позволяющее повысить эффективность последней. При

резком торможении, перед включением антиблокировочной системы, система распределения тормозного усилия сравнивает характеристики скольжения колес с учетом состояния поверхности и фактической массы автомобиля. При этом в качестве опорного значения для сравнения принимается сила сцепления передних колес. Если разность между колесами оказывается достаточно большой, система регулирует тормозное усилие, передаваемое на задние колеса, тем самым обеспечивая равномерное торможение.

До некоторой степени подобные функции выполняет и антиблокировочная система, но она всегда принимает в качестве опорного значения минимальную силу сцепления колеса с одной боковой стороны автомобиля, на основе которой балансирует тормозное усилие колес с боковых сторон. При этом уменьшается давление в тормозных цилиндрах колес, которые находятся на сухой

поверхности, что в целом несколько снижает эффективность торможения и приводит к увеличению тормозной дистанции. В некоторых аварийных ситуациях даже незначительное увеличение тормозной дистанции оказывается критическим. Иными словами, антиблокировочная система не позволяет предотвратить происшествия, связанные с непропорциональным распределением собственно тормозного усилия. Она только пассивно регулирует давление, когда колесо уже заблокировано, либо непосредственно перед моментом блокирования колеса. В отличие от этого электронная система распределения тормозного усилия учитывает изменение состояния поверхности под всеми четырьмя колесами автомобиля непосредственно в процессе торможения и производит расчет разности силы сцепления в режиме реального времени. При этом она непрерывно регулирует давление в тормозном цилиндре каждого из четырех колес в соответствии с

изменяющимися условиями, соответственно изменяя тормозное усилие в зависимости от силы сцепления, что позволяет обеспечить устойчивость автомобиля в процессе торможения. При распределении тормозного усилия между передними и задними колесами система также учитывает массу автомобиля и состояние дороги. За основу при сравнении принимаются условия сцепления с дорогой передних колес автомобиля. При обнаружении различных условий сцепления передних и задних колес с поверхностью дороги контроллер регулирует тормозное усилие, оптимально распределяя давление между передними и задними колесами автомобиля. То есть еще до включения антиблокировочной системы электронная система распределения тормозного усилия обеспечивает сбалансированное сцепление колес с поверхностью, в первую очередь не допуская блокирования передних колес. При этом достигается равномерное

торможение и сокращается тормозная дистанция.

**Причины отказов в системе распределения тормозного усилия и способы их устранения.**

При возникновении любого отказа система выключается, и на приборной панели загорается индикатор отказа в системе.

При отказе в системе распределения тормозного усилия обычная гидравлическая тормозная система продолжает функционировать в нормальном режиме. Однако при этом не регулируется давление в тормозных цилиндрах задних колес, в результате чего колеса могут быть заблокированы при резком торможении.



1. Ни антиблокировочная система, ни система распределения тормозного усилия не будут нормально работать, если на автомобиле установлены разные колеса.

2. Система распределения тормозного усилия не будет нормально работать в следующих условиях:

- 1). При превышении предела сцепления колес с поверхностью дороги.
- 2). При движении автомобиля по скользкой дороге с высокой скоростью.

Более подробную информацию касательно установки колес и шин можно получить на уполномоченной станции технического обслуживания Great Wall.



Не следует целиком полагаться на эффективность антиблокировочной системы и системы распределения тормозного усилия.

Даже при включении этих систем устойчивость и управляемость автомобиля ограничены определенными пределами. В перечисленных ниже случаях

тормозная дистанция автомобиля, оборудованного обеими системами, не уменьшается и даже увеличивается по сравнению с тормозной дистанцией обычного автомобиля. Поэтому необходимо выдерживать безопасную скорость движения и дистанцию до впереди идущих транспортных средств.

1. Антиблокировочная система и система распределения тормозного усилия не функционируют при превышении предела сцепления с дорогой, а также если при движении под колесами образуется водяная подушка.
2. При движении по песку, льду и снегу.
3. При установке противоскользящих цепей.
4. При пересечении стыков и на перепадах высот дорожного полотна.
5. При движении по ухабистой дороге и по "гребенке". ◀

### **Конфигурация системы регулирования тягового усилия.**

Система регулирования тягового усилия включает четыре датчика, устанавливаемые на колесах автомобиля, датчик ускорения для режима привода на четыре колеса, гидравлический модуль с электронным блоком и датчиком давления. При этом используются датчики антиблокировочной системы. Система регулирования тягового усилия представляет собой противобуксовочную систему, которая определяет состояние пробуксовки ведущих колес на основании разности частоты вращения ведущих и ведомых колес, и если первая превышает последнюю, система притормаживает ведущие колеса, замедляя их вращение. Управление системой в режиме полного привода осуществляется по сигналам датчиков ускорения, которые устанавливаются рядом с центром тяжести автомобиля.

Работа системы регулирования тягового усилия на дороге, покрытой снегом или льдом.

Движение по дороге, покрытой снегом или льдом, без использования дополнительных средств, улучшающих сцепление колес с поверхностью, связано с высоким риском. В таких условиях необходимо устанавливать противобуксовочные цепи или специальные шины для движения по снегу и льду..



Система регулирования тягового усилия не является универсальным средством от небрежного вождения, опасных маневров, превышения скорости, опасного сокращения дистанции до впереди идущего автомобиля, заносов и пробуксовки на скользкой дороге, покрытой снегом или льдом (вода на дороге значительно уменьшает силу трения и площадь поверхности соприкосновения шины с дорожным покрытием). То есть риск возникновения аварии в таких условиях сохраняется в

любом случае. Поэтому не следует пренебрегать правилами безопасного вождения автомобиля, даже если он оборудован системой регулирования тягового усилия. ◀

Различия между системой регулирования тягового усилия и антиблокировочной системой.

Различие между двумя системами заключается в том, что антиблокировочная система определяет состояние блокирования колеса, после чего уменьшает давление в тормозном механизме для его разблокирования, то есть она непосредственно регулирует тормозное усилие, в то время как система регулирования тягового усилия управляет синхронизацией зажигания в двигателе и впрыском топлива, не допуская пробуксовки ведущих колес.

Система регулирования тягового усилия весьма полезна для обеспечения устойчивого движения автомобиля. При движении по скользкой дороге система также обеспечивает дополнительную устойчивость и управляемость автомобиля, не допуская пробуксовки ведущих колес.

**• Парковочный радар.**

Парковочный радар, установленный на данном автомобиле, состоит из электронного блока управления, монтажного кронштейна, устройства звукового сигнала и четырех датчиков, установленных на бампере. Радар передает ультразвуковые сигналы по командам и под управлением микропроцессорного контроллера, датчики принимают сигналы, отраженные от препятствия, микропроцессор определяет разность во времени передачи и приема сигнала и рассчитывает расстояние до отражающего объекта, а звуковое устройство

выдает предупреждающие прерывистые сигналы, частота которых зависит от расстояния до препятствия.

**Состояния системы.**

Система может находиться в одном из трех состояний:

1. Режим инициализации: Если при работающем двигателе или включенном зажигании (ключ в положении "ON") перевести рычаг переключения передач в положение передачи заднего хода ("R"), производится активация системы и запускается ее самодиагностика.
2. Выключенное состояние: При переводе рычага переключения передач в любое положение, кроме положения передачи заднего хода, либо при выключении зажигания (независимо от включенной передачи) система выключается.
3. Состояние отказа: Если система активирована, но не может

передать сигналы, она переводится в состояние отказа. После устранения причины отказа система будет активирована повторно только после перевода рычага переключения передач в положение передачи заднего хода.

Для включения системы перевести рычаг переключения передач в положение "R" (при включенном двигателе). Если система активирована, она будет выдавать предупреждающие сигналы независимо от того, приближается автомобиль к препятствию, удаляется от него, или стоит на месте с двигателем, работающим в режиме холостого хода.

**Функционирование системы.**

1. Самодиагностика.

Для включения системы необходимо запустить двигатель или включить зажигание и перевести рычаг переключения передач в положение "R". Через 0,3 сек. запускается самодиагностика

системы. Если все датчики функционируют нормально, выдается один короткий звуковой сигнал. Если обнаружен отказ одного датчика, выдается двойной сигнал, двух датчиков – тройной сигнал и т.д. Все исправные датчики включаются в рабочем режиме.

## 2. Рабочий режим.

Для включения системы перевести рычаг переключения передач в положение передачи заднего хода. При переводе рычага переключения передач в любое другое положение система выключается. В нормальном рабочем режиме, если в пределах дальности действия радара находится препятствие, датчики принимают отраженный ультразвуковой сигнал, и система выдает предупреждающие звуковые сигналы. Если наличие препятствия определяется одновременно несколькими датчиками, система активирует датчик, который расположен ближе остальных к препятствию.

Взаимосвязь между расстоянием до препятствия и продолжительностью звукового сигнала показана в таблице ниже.

3. В зависимости от расстояния от датчика до препятствия выдается три типа предупреждающих сигналов. Если препятствие находится за пределами диапазона обнаружения, звуковой сигнал не выдается.

Дальность обнаружения препятствия.

Расстояние до препятствия	Тип звукового сигнала	Сектор обнаружения
10-40 ±5 см	Непрерывный сигнал	В горизонтальной плоскости - 120°;
41 -100 ±5 см	Частый прерывистый сигнал	В вертикальной плоскости - 60°
101-150 ±5 см	Прерывистый сигнал с большими интервалами	



Сигналы парковочных радаров других автомобилей, как правило, не создают помех работе системы.

Для нормальной работы системы скорость движения автомобиля относительно препятствия не должна превышать 1 м/сек.

Парковочный радар является вспомогательным устройством, поэтому безопасность движения полностью зависит только от действий водителя. ◀

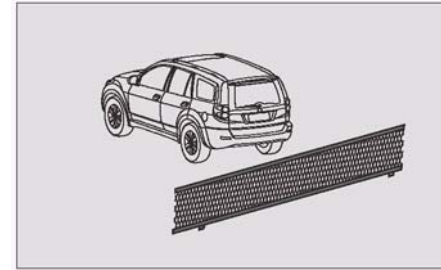

В перечисленных ниже условиях система может не обнаружить препятствие или работать неэффективно, даже будучи в исправном состоянии.

1. Если препятствием является тонкий предмет, например, проволока, веревка, сеточный забор и т.п.

2. Если материал препятствия поглощает ультразвуковое излучение (снег, вата, губка и т.п.).
3. Если на поверхность датчика налипли снег или грязь.
4. Если на поверхность датчика попали капли воды или образовалась наледь.
5. Если сигналы датчика не отражаются от препятствия (канавы, рытвина, водоем и т.п.).
6. Если на поверхность датчика попали посторонние предметы.
7. Если поблизости находится активный источник ультразвукового излучения той же частоты (ультразвуковое излучение генерируется при ударе металла о металл, выбросе выхлопных газов или включении звукового сигнала автомобиля непосредственно рядом с датчиком).
8. Если препятствие имеет остроугольную или коническую форму.



Данная система представляет собой вспомогательное устройство, предназначенное для обнаружения препятствий поблизости от автомобиля в процессе движения задним ходом с помощью ультразвуковых датчиков с целью упрощения определения расстояния до препятствия водителем. При этом водителю не следует полностью полагаться только на сигналы парковочного радара. Он должен принимать все необходимые меры предосторожности при движении и внимательно следить за обстановкой.

При увеличении скорости движения точность определения расстояния парковочным радаром снижается. Поэтому при движении задним ходом не рекомендуется превышать скорость 3 км/час.

Если система выдает непрерывный звуковой сигнал, необходимо немедленно остановить автомобиль, так как расстояние до

препятствия в этом случае не превышает 40 см.

Следует отметить вероятность выдачи системой ложных сигналов предупреждения, особенно при движении под уклон.

Эффективность отражения ультразвукового сигнала зависит от формы, размера и свойств материала препятствия. В некоторых случаях сигнал может не отражаться вообще. Кроме того, могут возникать ошибки в определении расстояния при обнаружении нескольких препятствий одновременно. ◀

**• Камера заднего обзора. \***

Данная видеокамера фиксирует обстановку сзади автомобиля и передает видеосигнал на экран проигрывателя DVD, что упрощает управление автомобилем в процессе движения задним ходом.

Если на экране проигрывателя DVD в это время воспроизводится другое видеоизображение, при включении передачи заднего хода приоритет получает изображение с камеры заднего обзора. Другой источник видеосигнала при этом не выключается, но изображение не выводится на экран. После выключения передачи заднего хода возобновляется вывод на экран

видеосигнала от другого источника. Воспроизведение звуковой дорожки от другого источника продолжается и в процессе вывода на экран изображения с видеокамеры заднего обзора.

Видеосигнал передается через фильтрующие устройства, поэтому иногда на экране могут появляться светлые пятна. Как правило, засветка на экране появляется в следующих случаях:

1. При попадании в объектив видеокамеры прямых солнечных лучей или света фар.

2. При отражении в объектив видеокамеры солнечных лучей от кузова автомобиля и окружающих предметов.



1. Для включения видеокамеры необходимо включить передачу заднего хода. При этом должно быть включено зажигание и проигрыватель DVD.

2. После включения передачи заднего хода изображение с видеокамеры получает приоритет при выводе на экран. ◀

Признаки неисправности	Вероятные причины	Способы устранения
Отсутствует изображение	Не включена передача заднего хода или выключено зажигание	Проверить положение ключа в замке зажигания и рычага переключения передач
Изображение нечеткое	Попала грязь на линзу объектива видеокамеры	Очистить от грязи линзу объектива видеокамеры, установленной с задней стороны автомобиля

Признаки неисправности	Вероятные причины	Способы устранения
Низкое качество цветопередачи	Ошибка светочувствительного элемента камеры или искажение цветопередачи на экране дисплея	Некоторое искажение цветопередачи не следует рассматривать в качестве признака неисправности
Темный экран или слишком темное изображение	Недостаточная освещенность снаружи	Не является признаком неисправности
Недостаточная яркость или размытые контуры предметов	Регулирование яркости вывода изображения отдельных предметов не предусмотрено	Не является признаком неисправности



Наличие камеры заднего обзора упрощает управление автомобилем, но не отменяет необходимость правильно выбирать направление движения. Перед началом движения водитель должен посмотреть назад и убедиться в безопасности выбранного маршрута. Не следует двигаться задним ходом на высокой скорости.

В конструкции видеокамеры использован широкоугольный объектив, поэтому расстояние до предметов, наблюдаемых на экране, несколько отличается от фактического расстояния.

Изображение на экране выводится зеркально, аналогично тому, как оно отражается в зеркалах заднего обзора.

Дверь багажного отсека при движении задним ходом должна быть плотно закрыта.

Вследствие естественных ограничений зона ниже заднего бампера, а также правее и левее бортов автомобиля не выводится на экране.

Не ставить на видеокамеру никакие предметы. Видеокамера устанавливается над номерным знаком автомобиля.

Во время мойки автомобиля не следует направлять струю воды под напором непосредственно на камеру и поблизости от нее. Вода может попасть внутрь камеры, в результате чего на линзах объектива образовывается конденсат, и возможно короткое замыкание в цепях. Кроме того, попадание воды внутрь камеры связано с риском поражения электрическим током.

Камера является высокоточным прибором, который нельзя подвергать ударному воздействию. Небрежное обращение с устройством может привести к его отказу, повреждению, возгоранию, а также к поражению электрическим током. ◀

**• Аптечка первой помощи. \***

Комплектуется в соответствии с местными нормами и правилами, приобретается самостоятельно владельцем транспортного средства.



Некоторые средства в аптечке первой помощи имеют ограниченный срок годности. Необходимо регулярно проверять состав аптечки и заменять в ней средства с истекшим сроком годности. Препараты для аптечки можно приобрести в фармацевтических учреждениях. Использовать аптечку первой помощи соответственно вложенной в нее инструкции. ◀

• **Огнетушитель. \***

Огнетушитель укладывается в ящик вдоль правого борта багажного отсека, огнетушитель приобретается самостоятельно владельцем транспортного средства.



## **5. Действия в аварийных ситуациях**

### **Содержание**

<b>• ЗАПУСК ДВИГАТЕЛЯ ОТ ВНЕШНЕГО ИСТОЧНИКА ЭЛЕКТРОПИТАНИЯ. ....</b>	<b>163</b>	<b>• ПРОВЕРКА И ЗАМЕНА ПЛАВКИХ ПРЕДОХРАНИТЕЛЕЙ. ....</b>	<b>175</b>
ИНСТРУКЦИИ КАСАТЕЛЬНО ПОДКЛЮЧЕНИЯ ВНЕШНИХ КАБЕЛЕЙ. ....	163	Блок плавких предохранителей №1. ....	175
<b>• БОРТОВОЙ ИНСТРУМЕНТ. ....</b>	<b>165</b>	Блок плавких предохранителей №2 (для автомобилей с бензиновым двигателем). ....	176
ИСПОЛЬЗОВАНИЕ ДОМКРАТА. ....	166	Блок плавких предохранителей №2 (для автомобилей с дизельным двигателем). ....	177
<b>• ЗАМЕНА КОЛЕСА. ....</b>	<b>167</b>	Блок плавких предохранителей №3. ....	178
ДЕЙСТВИЯ В СЛУЧАЕ РАЗРЫВА ШИНЫ. ....	167	ЗАМЕНА ПЛАВКОГО ПРЕДОХРАНИТЕЛЯ. ....	179
<b>• БУКСИРОВАНИЕ АВТОМОБИЛЯ. ....</b>	<b>171</b>	<b>• ОБСЛУЖИВАНИЕ СВЕТОВЫХ ПРИБОРОВ. ....</b>	<b>180</b>
БУКСИРНЫЙ ТРОС И ЖЕСТКАЯ СЦЕПКА. ....	171	Лампы освещения салона. ....	180
ВОЖДЕНИЕ ПРИ БУКСИРОВАНИИ. ....	171	Лампы наружных световых приборов. ....	180
		ЗАМЕНА ЛАМП. ....	181
		<b>• ПЕРЕГРЕВ ДВИГАТЕЛЯ. ....</b>	<b>186</b>

**• Запуск двигателя от внешнего источника электропитания.**

Если аккумулятор сильно разряжен, можно запустить двигатель, подсоединив кабели к исправному аккумулятору на другом автомобиле. Не следует пытаться запустить двигатель с толчка или на буксире, так как это связано с риском повреждения трехэлементного каталитического преобразователя и других устройств и частей автомобиля.



Взрыв аккумулятора, выплескивание электролита или короткое замыкание могут причинить тяжелые травмы (особенно глаз) и значительный материальный ущерб. Необходимо

соблюдать следующие меры предосторожности. Проверить состояние изоляции и надежность крепления зажимов соединительных кабелей. Не разводите открытый огонь, не допускать искрения, не курить рядом с аккумулятором, так как из аккумулятора выделяется газовая смесь, которая может быть взрывоопасной в определенных условиях.

Во избежание получения тяжелых травм при воспламенении или взрыве электролита надевать защитные очки и не наклоняться близко к аккумулятору во время выполнения операций.

Не допускать попадания электролита в глаза, на кожу, одежду, а также на лакокрасочное покрытие автомобиля. Если электролит попал в глаза, необходимо сразу же промыть их обильным количеством чистой воды и обратиться за

квалифицированной медицинской помощью.

Во избежание короткого замыкания по возможности не следует касаться клемм аккумулятора металлическими предметами, включая инструмент. Присоединяя кабель к клемме аккумулятора следить за тем, чтобы он не задевал металлические части. Автомобиль оборудован электрической системой с напряжением 12В и заземлением через отрицательный контакт. Если номинальное напряжение на выходе аккумулятора другого автомобиля отличается от 12 В, либо используется другая конфигурация заземления, его нельзя использовать для запуска двигателя данного автомобиля.

**Инструкции касательно подключения внешних кабелей.**

Сначала подключается кабель (красного цвета) к положительным контактам обоих аккумуляторов,

затем один конец другого кабеля (черного цвета) подключается к отрицательной клемме питающего аккумулятора, а другой конец этого кабеля присоединяется к металлической поверхности двигателя автомобиля с разряженным аккумулятором на расстоянии не более 45 см от разряженного аккумулятора. Следить за тем, чтобы кабели не задевали шкивы, крыльчатку охлаждения радиатора и другие подвижные части, а также не касались частей, нагревающихся в процессе работы двигателя.

Запустить двигатель автомобиля с питающим аккумулятором в режиме холостого хода.



Отсоединение внешних кабелей производится в обратной последовательности. ◀

• **Бортовой инструмент.**

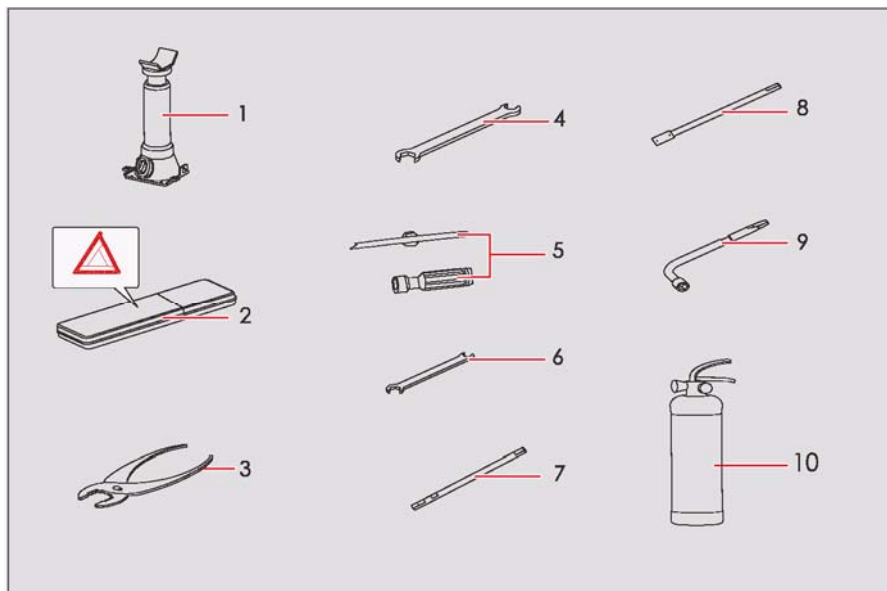

1. Домкрат.
2. Треугольный знак аварийной остановки
3. Тонкогубцы (165)
4. Гаечный ключ с открытым зевом (12x14)
5. Отвертка.

6. Гаечный ключ с открытым зевом (8x10)
7. Передняя секция рычага запасного колеса
8. Центральная секция рычага запасного колеса
9. Баллонный ключ (19)
10. Огнетушитель. \*

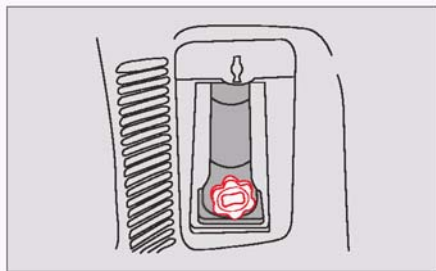

Домкрат размещается внутри ящика на боковой стенке багажного отсека. Для того, чтобы вынуть домкрат, необходимо повернуть ручку против часовой стрелки до упора. Чтобы положить домкрат на место, сначала опустить его до конца, не задевая при этом внутренние декоративные панели багажного отсека, затем слегка приподнять домкрат (не прилагая слишком большого усилия), зафиксировав его, чтобы он не сорвался во время движения.

Комплект инструмента размещен под подушкой сиденья заднего кресла.

**Использование домкрата.**

Вставить рычаг запасного колеса в баллонный ключ, затем вставить его в ручку домкрата и поворачивать ручку в нужном направлении, поднимая или опуская домкрат.

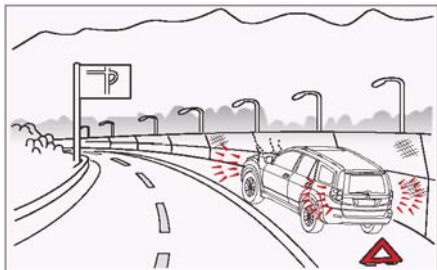
**• Замена колеса.**

1. Если по какой-либо причине необходимо остановить автомобиль на шоссе следует отвести его к правому (или левому) краю дороги. Нельзя оставлять автомобиль посередине проезжей части.

2. Затянуть стояночный тормоз, выставить треугольный знак аварийной остановки на расстоянии 50 – 150 см от задней кромки автомобиля (как в темное, так и в светлое время суток). Предупреждающая табличка должна располагаться перпендикулярно поверхности дороги.

**Действия в случае разрыва шины.**

При спуске шины в результате прокола и замене колеса необходимо принять следующие меры предосторожности:

Включить световой аварийный сигнал.

Вывести автомобиль за пределы проезжей части и остановить его в безопасном месте на ровной горизонтальной поверхности.

Затянуть стояночный тормоз, перевести рычаг переключения передач в положение передачи заднего хода.

Выключить двигатель.



Замена колеса на наклонной или неровной поверхности связана с большим риском. ◀



Не следует продолжать движение со спущенной шиной, так как даже краткосрочное движение

автомобиля в таком состоянии может привести к невосстановимым повреждениям шины и колеса. ◀

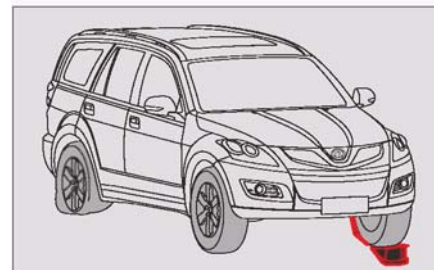

Заблокировать колеса.

Перед установкой домкрата для подъема автомобиля необходимо подложить колодки или камни спереди переднего или сзади заднего колеса, расположенного по диагонали от заменяемого колеса во избежание самопроизвольного сдвигания автомобиля с места.

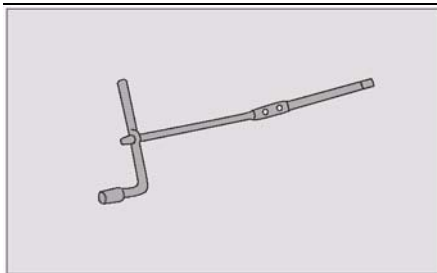

Достать баллонный ключ, а также переднюю и центральную секции рычага и собрать их, как показано на рисунке выше.

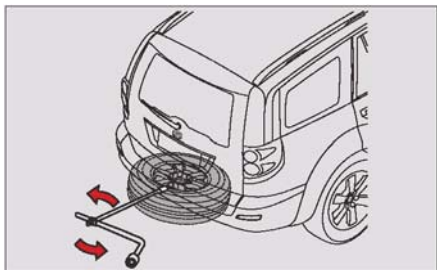

Вставить собранный рычаг в Т-образное отверстие лебедки запасного колеса и, поворачивая рычаг против часовой стрелки, опустить запасное колесо. Когда запасное колесо полностью

опустится, осторожно достать его из-под задней нижней части автомобиля.

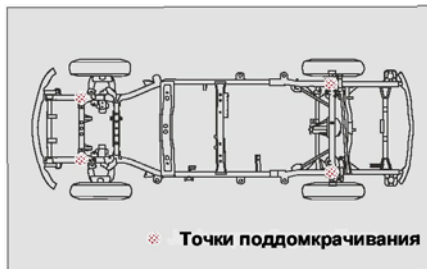

▶ Установить домкрат на твердую ровную поверхность. Снять декоративный колпак колесного диска. Ослабить баллонным ключом затяжку гаек крепления колеса, повернув гайки на 1-2 оборота против часовой стрелки последовательно по диагонали. Гайки снимаются полностью только после отрыва колеса от земли. Аккуратно поднять автомобиль до полного отрыва колеса от земли. Открутить до конца гайки крепления колеса и снять колесо. ◀



Не забираться под днище автомобиля, если он удерживается только домкратом. Для проведения работ под автомобилем его необходимо установить на специальные опоры или подъемное устройство. Не запускать двигатель автомобиля, поднятого на домкрате, не оставлять пассажиров в салоне автомобиля. ◀



При использовании домкрат должен быть установлен на ровной горизонтальной поверхности, под домкрат и на головку домкрата следует поместить специальные прочные подложки, чтобы увеличить площадь опорной поверхности во избежание падения или сползания автомобиля с домкрата. Не подкладывать под домкрат металлические пластины, запачканные смазкой, во избежание скольжения домкрата под нагрузкой. Домкрат должен быть установлен строго перпендикулярно опорной поверхности, без наклона. Любой

смещение может привести к падению автомобиля с домкрата.

При замене колеса сначала слегка приподнять автомобиль на домкрате, проверить устойчивость его положения, и только после этого поднять автомобиль на необходимую высоту. Если подложки расположены с наклоном, не зафиксированы, либо если наклонился домкрат, опустить автомобиль, заново правильно установить домкрат, проверить устойчивость положения домкрата и автомобиля, и только после этого поднимать автомобиль.

В процессе подъема автомобиля подкладывать подпоры во избежание падения автомобиля с домкрата и связанных с этим происшествий. Для того, чтобы опустить автомобиль, аккуратно и поочередно вынимать подпоры, когда расстояние между кромкой автомобиля и следующей подпорой не превышает высоту подложки. ◀

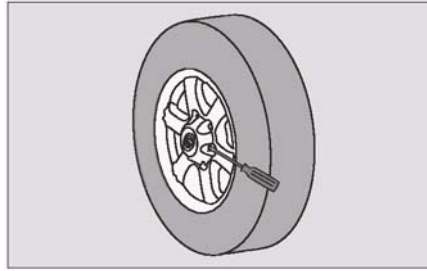

Демонтаж декоративного колесного колпака.

Обмотать конец отвертки материей и вставить отвертку в выточку на декоративном колпаке колесного диска, затем поддеть колпак и снять его с диска.



Так как декоративный колпак изготовлен из пластмассового материала, поддевать его отверткой необходимо осторожно во избежание повреждения колпака.

Во избежание получения травм не следует снимать колпак вручную. ◀



После замены колеса при первой возможности отрегулировать момент затяжки колесных гаек с помощью специального динамометрического ключа. Кроме того, необходимо подтягивать гайки крепления колес через каждый 1000 км пробега. Необходимо постоянно контролировать надежность крепления колес автомобиля.

Затягивать колесные гайки следует в несколько приемов, поочередно и с равномерным усилием. Не смазывать гайки и шпильки крепления колес консистентной смазкой. В результате неправильной установки и затяжки гаек крепления колеса может сорваться со ступицы во время движения, что приведет к потере управления автомобилем. ◀



Открутить гайки крепления колеса до конца гаечным ключом или вручную и снять колесо.

Удалить грязь с поверхности ступицы, болтов ступицы и из монтажных отверстий в колесе, затем установить запасное колесо.

Установить гайки крепления колеса и закрутить их вручную до упора, чтобы они удерживали колесо от смещения.

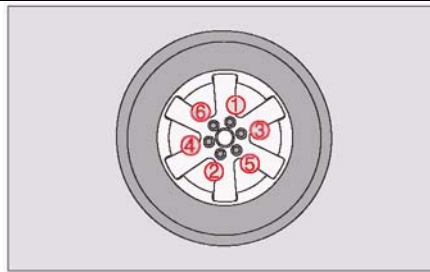

Последовательность закручивания и затягивания гаек крепления колеса.

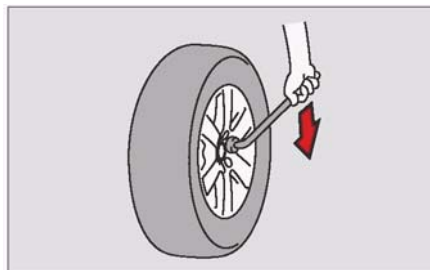

Медленно опустить колесо, затем затянуть гайки крепления колеса поочередно, согласно показанной на рисунке последовательности.

Момент затяжки:  $135 \pm 15$  Н\*м.

Совместить декоративный колпак с ободом колесного диска, затем слегка постучать по внешней кромке колпака, установив его на место.



В процессе установки колеса закручивать гайки следует строго в указанной последовательности, контролируя момент затяжки. Неправильная установка колесных гаек может привести к повреждению автомобиля и аварийным ситуациям во время движения. ◀

**• Буксирование автомобиля.**

Если автомобиль вышел из строя из-за повреждения коробки переключения передач или других элементов трансмиссии по причине недостаточной смазки, его необходимо перевозить способом полной или частичной (ведущими колесами) погрузки на специальную платформу или прицеп. Буксирование такого автомобиля с ведущими колесами на дороге не допускается. ◀



Если при аварии вышла из строя система электрооборудования автомобиля и не работают световые приборы, включая тормозные сигналы и сигналы поворота, буксирование такого автомобиля не допускается по причине высокого риска дорожно-транспортных происшествий.

Для буксирования автомобиля использовать жесткую сцепку, нейлоновый трос или нейлоновую

ленту. Не допускать рывков при буксировании. ◀



При буксировании автомобиля крепить трос только за буксирный крюк. Во избежание механических повреждений не следует крепить трос или буксирную тягу к другим частям автомобиля. Длину буксирного троса или жесткой сцепки следует регулировать таким образом, чтобы при креплении к буксирному крюку трос или тяга не задевали другие части автомобиля. Не допускается буксирование автомобиля с помощью буксирного крюка на большое расстояние. ◀



При вытаскивании автомобиля, попавшего в яму или застрявшего в грязи, необходимо находиться на безопасном удалении от буксирного троса или тяги, так как при разрыве трос или тяга могут причинить тяжелые травмы. ◀

**Буксирный трос и жесткая сцепка.**

Наиболее безопасный способ буксирования автомобиля предусматривает использование жесткой сцепки. Трос следует использовать только при отсутствии жесткой буксирной тяги.

Во избежание повреждения обоих автомобилей буксирный трос должен быть достаточно упругим. Предпочтительно использовать трос из синтетического волокна или другого упругого материала.

Для присоединения буксирного троса или тяги необходимо использовать только специальные кольца.

**Вождение при буксировании.**

Автомобилями во время буксирования должны управлять опытные водители, особенно при буксировании с помощью гибкого троса. Оба водителя должны хорошо знать особые требования,

## HOVER H3 / H5 / H5TD

которые предъявляются к вождению автомобиля в таких условиях. Не следует поручать управление автомобилями неподготовленным водителям.

В процессе буксирования необходимо вести автомобиль плавно, без рывков, не допуская слишком резкого натяжения и ослабления троса. При буксировании автомобиля по грунтовым дорогам возрастает нагрузка на крепежные узлы.

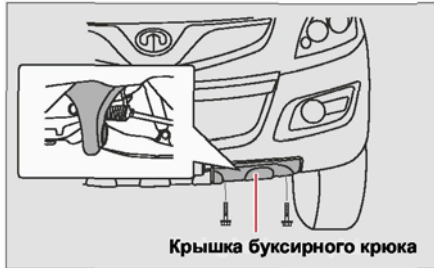

Передний буксирный крюк.



Для того, чтобы воспользоваться буксирным крюком, во избежание повреждения

бампера необходимо сначала снять крышку крюка.

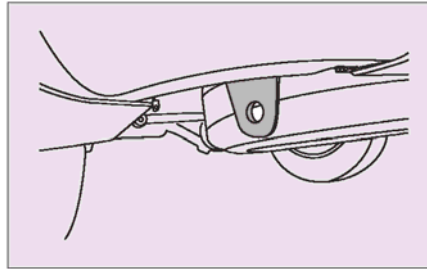

Задний буксирный крюк.

Буксирование автомобиля на жесткой сцепке.

1. На обоих автомобилях необходимо включить световой аварийный сигнал. Соблюдать все правила дорожного движения, принятые в стране эксплуатации.
2. Буксирные крюки на обоих автомобилях должны быть расположены с одной боковой стороны.
3. Буксирная тяга во время движения неизбежно устанавливается под некоторым углом к направлению движения, в

## Руководство по эксплуатации

результате чего приходится дополнительно учитывать следующие факторы:

Маневренность автомобиля при движении на буксире ограничена, особенно на поворотах.

В результате углового смещения жесткой тяги на автомобиль воздействует дополнительное поперечное усилие.

Буксирование автомобиля с помощью троса.

1. На обоих автомобилях необходимо включить световой аварийный сигнал. Соблюдать все правила дорожного движения, принятые в стране эксплуатации.
2. Не допускать перекручивания троса, так как при этом может выкрутиться передний буксирный крюк.
3. Инструкции для водителя буксирующего автомобиля.
  - Перед началом движения натянуть буксирный трос.

■ Стравливая автомобиль с места, плавно и очень аккуратно отпустить педаль сцепления. Если автомобиль оборудован автоматической коробкой переключения передач, плавно нажимать на педаль газа.

4. Инструкции для водителя буксируемого автомобиля.

■ Включить зажигание во избежание блокирования колеса рулевого управления, а также для использования в процессе движения сигналов поворота, звукового сигнала, стеклоочистителей и омывателя ветрового стекла.

■ Если электрооборудование буксируемого автомобиля неисправно, необходимо выставить хорошо заметные предупреждающие знаки, например, установить табличку или треугольный знак аварийной остановки под задним ветровым стеклом.

■ Установить рычаг переключения передач в положение нейтральной передачи. Если автомобиль оборудован автоматической коробкой переключения передач, перевести рычаг в положение "N".



Даже если электрооборудование автомобиля неисправно, необходимо включить зажигание во избежание блокирования колеса рулевого управления и невозможности выполнения управляемых поворотов во время движения.

Если двигатель не работает, все гидравлические усилители также не функционируют. Поэтому в процессе движения потребуются большее усилие при нажатии на педаль тормоза и повороте колеса рулевого управления. Следить за тем, чтобы буксирный трос был постоянно натянут во время движения. ◀

При буксировании автомобиля строго выполнять все правила дорожного движения. Нарушение

правил буксирования может привести к серьезным повреждениям автомобиля. Компания Great Wall рекомендует поручать буксирование автомобиля квалифицированному персоналу станции технического обслуживания.

Меры безопасности при буксировании автомобиля.

Перед началом движения необходимо проверить состояние коробки переключения передач, частей трансмиссии, передней и задней оси. При обнаружении неисправностей в перечисленных узлах следует отказаться от буксирования автомобиля своим ходом.

Буксирование способом частичной погрузки (задние колеса на дороге).

Перевести ключ в замке зажигания в положение "ACC", зафиксировать колесо рулевого управления в положении прямолинейного движения с помощью веревки или подобного приспособления. Не

**HOVER H3 / H5 / H5TD**

следует оставлять ключ в замке зажигания в положении "LOCK", так как при этом возникает риск повреждения частей механизма рулевого управления.



Буксирование автомобиля задним ходом со всеми четырьмя колесами на дороге не допускается во избежание серьезных повреждений ходовой части и

*Руководство по эксплуатации*

трансмиссии, ремонт которых будет связан с большими расходами. ◀

• Проверка и замена плавких предохранителей.

**Блок плавких предохранителей №1.**

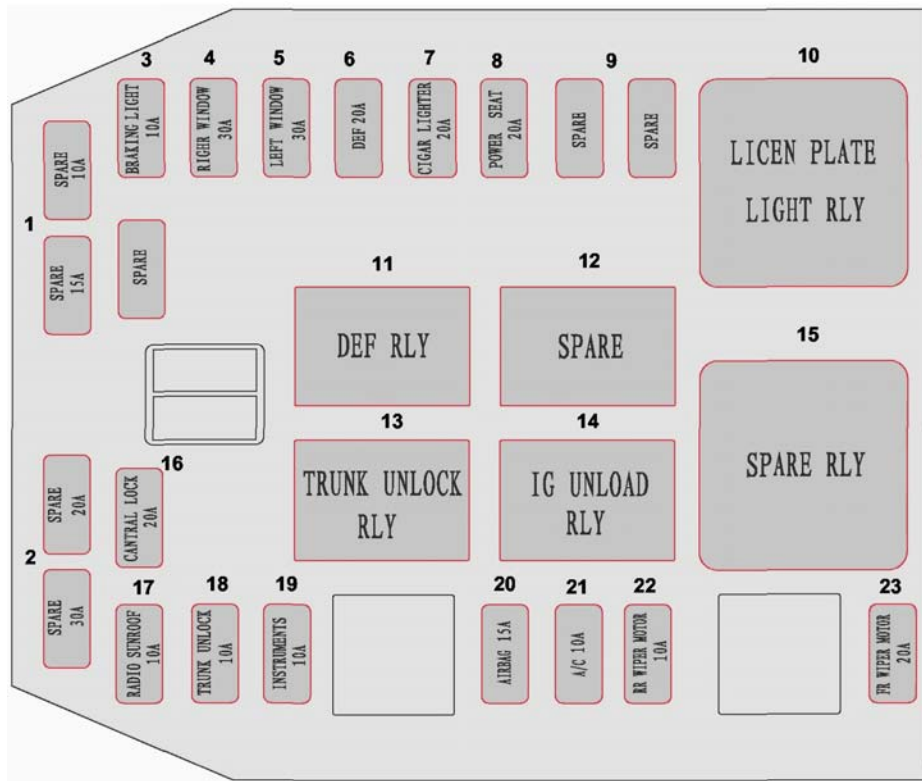

1. Запасные предохранителя.
2. Запасные предохранители.
3. Тормозные огни.
4. Правые стеклоподъемники.
5. Левые стеклоподъемники.
6. Цепь 20 А.
7. Прикуриватель.
8. Электропривод регулировки кресел.
9. Запасные предохранители.
10. Реле подсветки номерного знака.
11. Реле защиты.
12. Запасное реле.
13. Реле открывания багажного отсека.
14. Реле разгрузки зажигания.
15. Запасное реле.
16. Центральный замок.
17. Радиоприемник, потолочный люк.
18. Открывание багажного отсека.
19. Приборная панель.
20. Подушки безопасности.
21. Система кондиционирования.
22. Электропривод заднего стеклоочистителя.
23. Электропривод передних стеклоочистителей.

**Блок плавких предохранителей №2 (для автомобилей с бензиновым двигателем).**

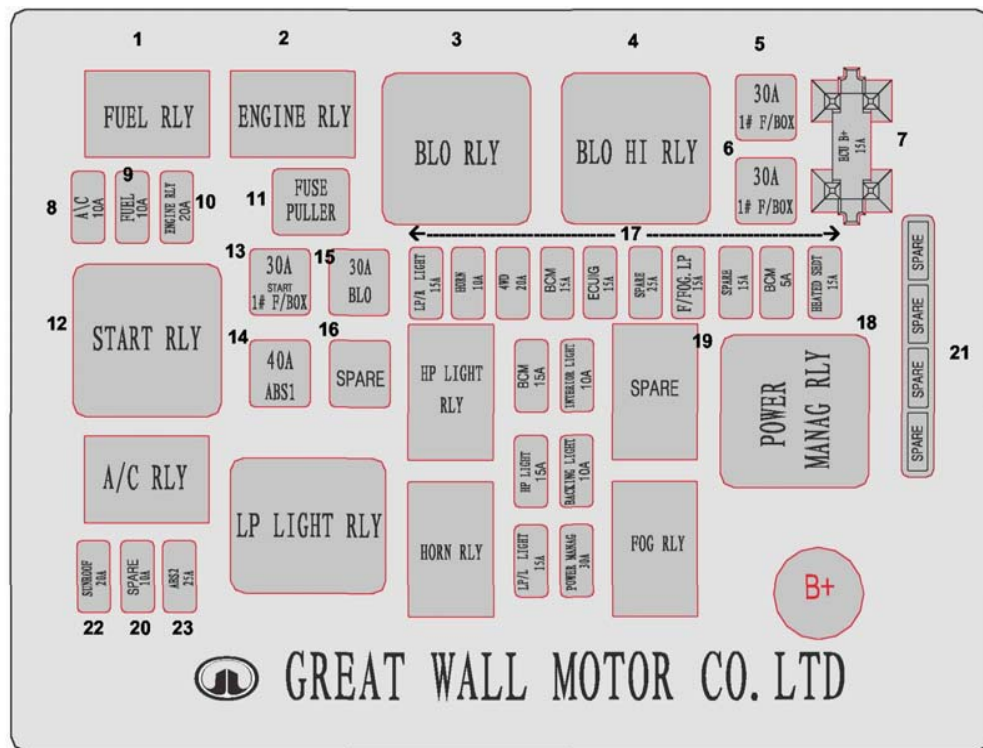

1. Реле топливной системы.
2. Реле зажигания.
3. Реле воздухонагнетателя.
4. Реле высокой частоты вращения воздухонагнетателя.
5. Цепь 30 А.
6. Цепь 30 А.
7. Электронный блок управления.
8. Система кондиционирования.
9. Топливная система.
10. Система зажигания.
11. Съёмник для предохранителей.
12. Реле стартера.
13. Стартер.
14. Антиблокировочная система.
15. Воздухонагнетатель.
16. Запасной предохранитель.
17. Освещение, индикаторы, вспомогательные системы, системы управления.
18. Реле управления электропитанием.
19. Запасной предохранитель.
20. Запасной предохранитель.
21. Запасные предохранители.
22. Потолочный люк.
23. Антиблокировочная система – 2.

**Блок плавких предохранителей №2 (для автомобилей с дизельным двигателем).**

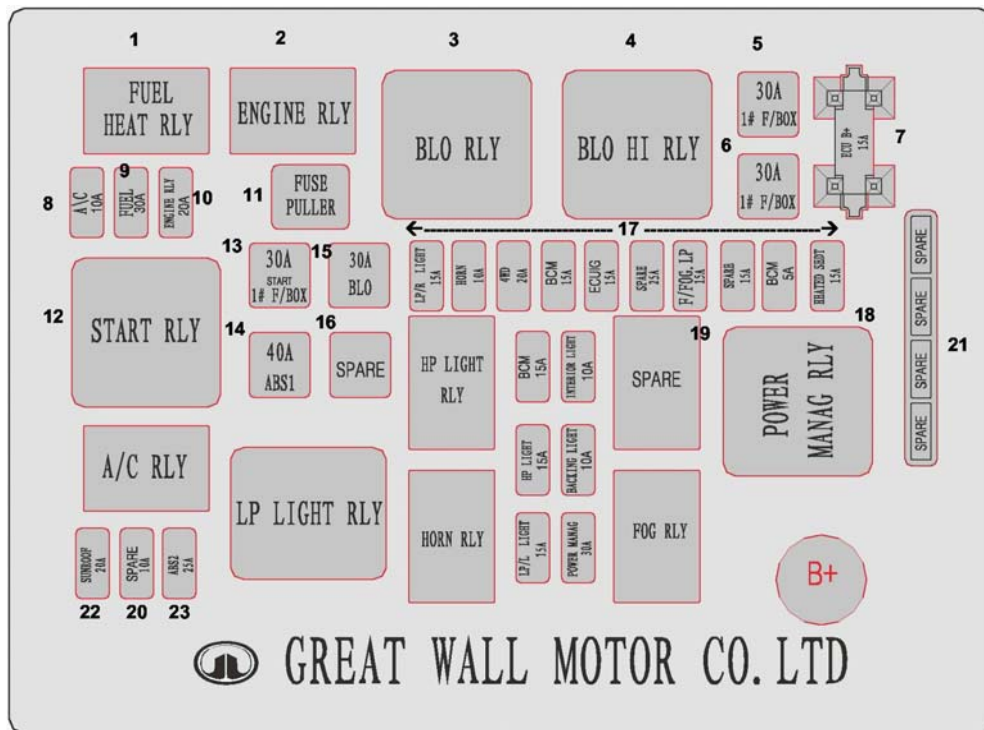

1. Реле подогрева двигателя.
2. Реле двигателя.
3. Реле воздухонагнетателя.
4. Реле высокой частоты вращения воздухонагнетателя.
5. Цепь 30 А.
6. Цепь 30 А.
7. Электронный блок управления.
8. Система кондиционирования.
9. Топливная система.
10. Система двигателя.
11. Съёмник для предохранителей.
12. Реле стартера.
13. Стартер.
14. Антиблокировочная система.
15. Воздухонагнетатель.
16. Запасной предохранитель.
17. Освещение, индикаторы, вспомогательные системы, системы управления.
18. Реле управления электропитанием.
19. Запасной предохранитель.
20. Запасной предохранитель.
21. Запасные предохранители.
22. Потолочный люк.
23. Антиблокировочная система – 2.

**Блок плавких предохранителей №3.**

Автомобили с бензиновым двигателем.

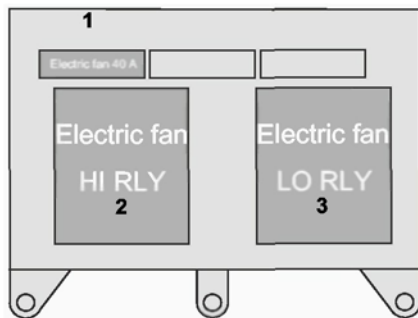

1. Крыльчатка охлаждения радиатора. 1. Реле крыльчатки охлаждения радиатора, высокая частота вращения. 3. Реле крыльчатки охлаждения радиатора, низкая частота вращения.

Автомобили с дизельным двигателем.

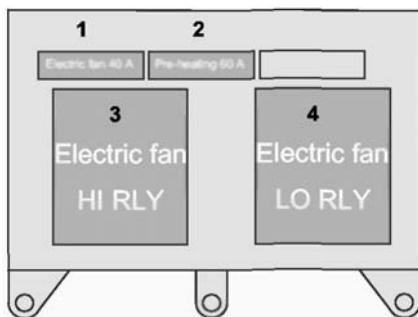

1. Крыльчатка охлаждения радиатора. 2. Предварительный нагрев двигателя. 3. Реле крыльчатки охлаждения радиатора, высокая частота вращения. 4. Реле крыльчатки охлаждения радиатора, низкая частота вращения.



При отказе фар или других компонентов электрооборудования необходимо прежде всего проверить плавкий предохранитель в соответствующей цепи. Если предохранитель перегорел, заменить его.

Выключить зажигание, отключить электропитание отказавшего прибора, затем вынуть плавкий предохранитель и осмотреть его.



Категорически запрещено устанавливать при замене плавкие предохранители, рассчитанные на большую номинальную нагрузку по току, чем перегоревший предохранитель. Не использовать металлические вставки вместо

плавких предохранителей. Невыполнение этих требований может привести к серьезным повреждениям и даже к пожару. Рекомендуется заблаговременно приобрести полный комплект запасных плавких предохранителей и постоянно хранить этот комплект в автомобиле.

Если установленный при замене предохранитель очень быстро перегорает вновь, значит, неисправно соответствующее электрооборудование. В этом случае следует как можно скорее обратиться на уполномоченную станцию технического обслуживания Great Wall Motor для проверки и ремонта автомобиля. ◀

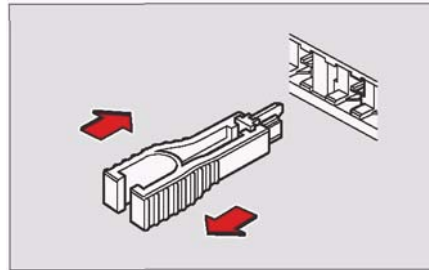

### **Замена плавкого предохранителя.**

Под крышкой внутри блока находится специальный съемник для плавких предохранителей. Сначала достать съемник из блока, затем вынуть плавкий предохранитель с помощью съемника.

Если не удастся уверенно определить состояние снятого предохранителя, можно установить на его место другой заведомо исправный предохранитель для проверки.

Поиск перегоревшего предохранителя простым перебором займет много времени. На крышке блока предохранителей для упрощения идентификации.

**• Обслуживание световых приборов.**

Поочередно включить все световые приборы для проверки функционирования ламп. Если лампа не горит, это может быть обусловлено двумя причинами – либо перегорел плавкий предохранитель в соответствующей цепи, либо неисправна сама лампа. Сначала следует проверить предохранитель. Если он исправен, проверить лампу.

Порядок проверки и замены плавких предохранителей описан в соответствующем разделе.

Если и предохранитель, и лампа исправны, необходимо обратиться на уполномоченную станцию технического обслуживания Great Wall Motor для проверки и ремонта автомобиля.

Обслуживание указателей и индикаторов приборной панели.

Для проверки функционирования всех приборов, указателей и

индикаторов необходимо запустить двигатель.

При обнаружении любых неполадок необходимо обратиться на уполномоченную станцию технического обслуживания Great Wall Motor для проверки и ремонта автомобиля.

**Лампы освещения салона.**

Дверная лампа	Светодиод
Лампа для чтения	W5W
Потолочная лампа	2DC 10W
Задняя потолочная лампа	W5W

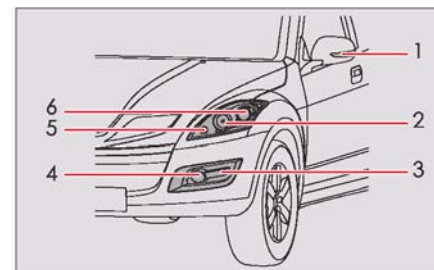
**Лампы наружных световых приборов.**

	Hover H5	Hover H3
1. Лампа бокового повторителя сигнала поворота	WY5W	WY5W
2. Лампа фары дальнего света	H1 12V/55W	H3 12V/55W
3. Лампа переднего сигнала поворота	PY21W/12V	PY21W/12V
4. Лампа передней противотуманной фары	H3 12V/55W	H3 12V/55W
5. Лампа переднего габаритного огня	W5W/12V	W5W/12V
6. Лампа фары ближнего света	H7 12V/55W	H4 12V 55/60W

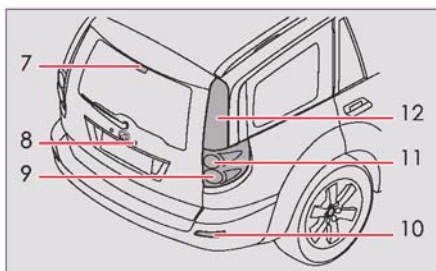

	Hover H5	Hover H3
7. Лампа верхнего повторителя тормозного сигнала	12V W16W 12V W18W*	12V W16W 12V W18W*
8. Лампа подсветки номерного знака	W5W	W5W
9. Лампа сигнала заднего хода	P21W/12V	P21W/12V
10. Лампа заднего противотуманного фонаря	Светодиод	P21W/12V
11. Лампа заднего сигнала поворота	PY21W/12V	PY21W/12V
12. Лампа заднего габаритного огня / тормозного сигнала	Светодиод	P21W/12V / R5W/12V

\* - обе маркировки нанесены на одной лампе

### Замена ламп.

Общие требования.

1. Перед заменой лампы убедиться, что электропитание лампы отключено, проверить поверхность электрических контактов на предмет окисления.

2. Перегоревшие лампы необходимо заменять новыми лампами с аналогичными характеристиками электропитания и потребляемой мощности.

После замены лампы фары проверить и при необходимости отрегулировать угол света фар.



На поверхности колпака комбинированного блока световых приборов может образовываться тонкий слой конденсата. Это явление не следует рассматривать в качестве признака неисправности. Образование конденсата – нормальное явление в холодную погоду при высокой влажности воздуха. После включения фар конденсат быстро испаряется. Если

же под колпаком собирается вода, это означает наличие течи. В этом случае необходимо обратиться на уполномоченную станцию технического обслуживания Great Wall Motor для установления и устранения причины. ◀



Нарушение правил эксплуатации и замены или технического обслуживания электроприборов, использование электрооборудования с несоответствующими электрическими характеристиками связано с риском повреждения систем и даже может привести к пожару. Перед заменой любых компонентов электрооборудования автомобиля необходимо отсоединять кабель от отрицательной клеммы аккумулятора.

Газ в колбе галогеновой лампы находится под некоторым избыточным давлением. Необходимо особенно осторожно обращаться с такими лампами, так как при разрыве колбы

## HOVER H3 / H5 / H5TD

разлетающиеся осколки могут причинить серьезные травмы.

Удерживать галогеновую лампу только за металлическую часть. При касании пальцами стекла на его поверхности остаются капли пота, которые при нагреве лампы испаряются. Пар попадает на поверхность отражателя, которая в результате этого темнеет, и свет лампы становится более тусклым. При случайном касании стекла необходимо протереть его чистой ветошью, смоченной в спирте, и дать ему полностью просохнуть.

По возможности рекомендуется заменять лампы световых приборов на уполномоченной станции технического обслуживания Great Wall Motor. ◀

Типы ламп.

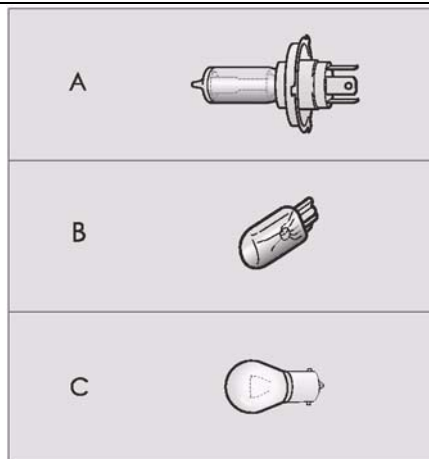

На автомобиле устанавливаются лампы различных типов:

A. Галогеновые лампы: для демонтажа галогеновой лампы необходимо ослабить крепежную пружину.

B. Цельностеклянные лампы: при демонтаже лампа просто вытаскивается из гнезда патрона, а при установке – просто вставляется в гнездо.

## Руководство по эксплуатации

C. Лампы с байонетным разъемом: для демонтажа нажать на лампу и повернуть ее против часовой стрелки, затем вынуть лампу. Установка лампы выполняется в обратной последовательности.

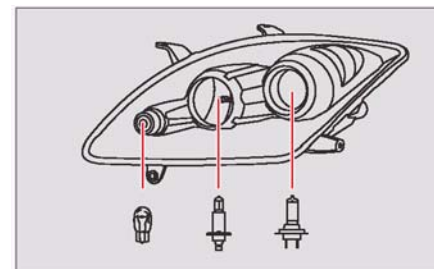

Комбинированный блок фар.

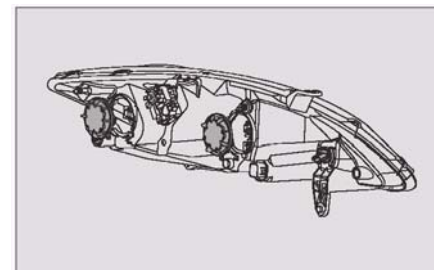

1. Отсоединить кабель от отрицательной клеммы аккумулятора.

2. Выкрутить уплотняющую манжету в направлении против часовой стрелки.
3. Отсоединить разъем лампы.
4. Отжать прижимную пружину и вынуть лампу.

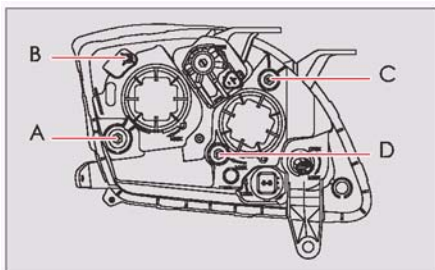

Регулирование направления света фар.

1. А – винт регулирования направления фары ближнего света в горизонтальной плоскости. Винт поворачивается с помощью крестовидной отвертки. При повороте винта по часовой стрелке луч ближнего света поворачивается вправо, против часовой стрелки – влево.

2. В – винт регулирования направления фары ближнего света в вертикальной плоскости. Винт поворачивается с помощью крестовидной отвертки. При повороте винта по часовой стрелке луч ближнего света опускается, против часовой стрелки – поднимается.

3. С – винт регулирования направления фары дальнего света в вертикальной плоскости. Винт поворачивается с помощью крестовидной отвертки. При повороте винта по часовой стрелке луч дальнего света опускается, против часовой стрелки – поднимается.

4. D – винт регулирования направления фары дальнего света в горизонтальной плоскости. Винт поворачивается с помощью крестовидной отвертки. При повороте винта по часовой стрелке луч дальнего света поворачивается вправо, против часовой стрелки – влево.



Для регулирования света фар после замены ламп рекомендуется обратиться на станцию технического обслуживания. ◀

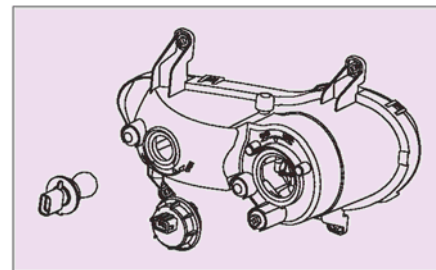

Лампы передних сигналов поворота / передних противотуманных фар.

1. Отсоединить кабель от отрицательной клеммы аккумулятора.
2. Повернуть основание лампы против часовой стрелки и снять лампу. Выкрутить уплотняющую манжету против часовой стрелки и отсоединить разъем лампы.
3. Отжать прижимную пружину и вынуть лампу.

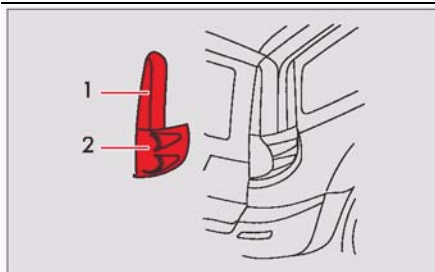

Задний комбинированный блок световых сигналов.

Верхний и нижний фонари снимаются по отдельности, каждый крепится двумя болтами. При этом верхний фонарь фиксируется втулками в продольном, а нижний – в поперечном направлении.

Нижний фонарь для снятия нужно тянуть в сторону.

1. Верхний комбинированный блок световых сигналов.
2. Нижний комбинированный блок световых сигналов.

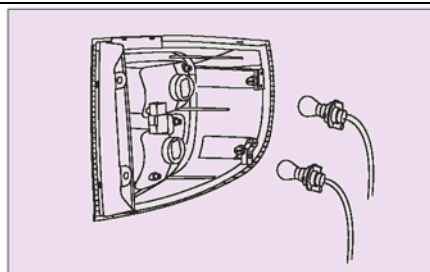

1. Лампа заднего сигнала поворота.
2. Лампа сигнала заднего хода.

Повернуть основание лампы против часовой стрелки и снять его. Затем слегка нажать на лампу, повернуть ее против часовой стрелки и снять.

Установка лампы выполняется в обратной последовательности.

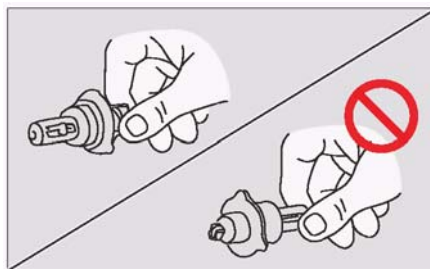

Не следует касаться ламп руками, грязными перчатками и т.п. Оставшаяся на поверхности грязь не только ухудшит характеристики лампы, но и затруднит ее замену в следующий раз. В случае загрязнения стеклянной поверхности удалить грязь с использованием спирта, ацетона или другого растворителя. Устанавливать лампу на место только после полного высыхания поверхности.



Для замены ламп задних габаритных огней, светового тормозного сигнала, задних противотуманных фар, дверных ламп (т.е. всех светодиодных ламп), верхних повторителей тормозных сигналов, а также ламп подсветки номерного знака рекомендуется обращаться к квалифицированному персоналу уполномоченной станции технического обслуживания Great Wall. ◀

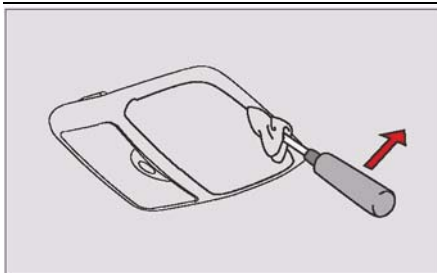

Лампа для чтения.

Вставить отвертку в выемку под лампой в сборе, аккуратно поддеть плафон и выкрутить лампу из патрона.



Во избежание повреждения плафона обмотать конец отвертки куском чистой ветоши. ◀

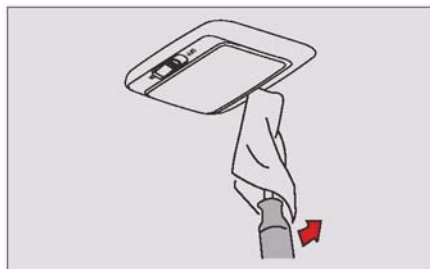

Потолочная лампа.

Вставить отвертку в выемку под потолочной лампой в сборе, аккуратно поддеть плафон и вынуть лампу из патрона.



Во избежание повреждения плафона обмотать конец отвертки куском чистой ветоши. ◀

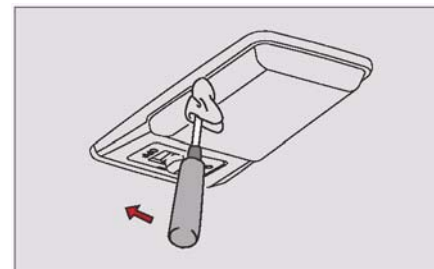

Лампа освещения багажного отсека.

Вставить отвертку в выемку под лампой освещения багажного отсека в сборе, аккуратно поддеть плафон и вынуть лампу из патрона.





Во избежание повреждения плафона обмотать конец отвертки куском чистой ветоши. ◀

**• Перегрев двигателя.**

При перегреве двигателя стрелка указателя температуры жидкости в системе охлаждения приближается к метке "H", в двигателе часто возникает детонация, снижается мощность двигателя. При этом может происходить выброс горячей жидкости и пара из радиатора. Если возникают подобные явления, аккуратно вывести автомобиль за пределы проезжей части и остановить его в безопасном месте. Не открывать капот сразу же после остановки. Дождаться, пока прекратится выброс пара из-под капота, затем открыть его для охлаждения двигателя.

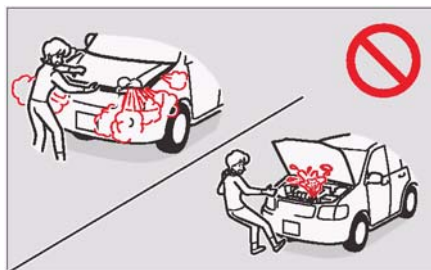
После того, как двигатель остынет, проверить уровень жидкости в радиаторе. После остывания двигателя осторожно снять крышку радиатора и проверить уровень охлаждающей жидкости. При необходимости долить охлаждающую жидкость через заливное отверстие в радиаторе.



 Во избежание получения ожогов не открывать крышку радиатора при горячем двигателе. При слишком быстром открывании крышки может произойти выброс горячей жидкости и пара.

При высокой температуре этиленгликоль в составе охлаждающей жидкости становится горючим. Поэтому, доливая жидкость в систему охлаждения, необходимо следить за тем, чтобы она не попадала на поверхность двигателя и частей системы выпуска. ◀

 Если в аварийной ситуации в радиатор приходится заливать воду, при первой возможности следует отрегулировать концентрацию антифризного компонента. ◀



## **6. Техническое обслуживание**

### **Содержание**

<b>• ПРОВЕРКА.....</b>	<b>189</b>	<b>• ТЕХНИЧЕСКОЕ ОБСЛУЖИВАНИЕ, ВЫПОЛНЯЕМОЕ САМОСТОЯТЕЛЬНО.....</b>	<b>204</b>
Автомобиль с бензиновым двигателем.....	189	Проверка положения и динамического баланса колес.....	204
Автомобиль с дизельным двигателем.....	190	Общее техническое обслуживание.....	204
Автомобиль с двигателем GW4D20 (АКПП).....	191	Проверка состояния аккумулятора.....	207
Моторное масло.....	192	<b>• ПЕРИОДИЧЕСКОЕ ТЕХНИЧЕСКОЕ ОБСЛУЖИВАНИЕ.....</b>	<b>208</b>
Масло автоматической коробки передач.....	193		
Перегрев смазывающей жидкости АКПП.....	194		
Жидкость в системе охлаждения двигателя.....	194		
Бачок омывателя ветрового стекла.....	195		
Тормозная жидкость.....	195		
Гидравлическая жидкость муфты сцепления.....	196		
Гидравлическая жидкость в системе усилителя рулевого привода.....	196		
Проверка приводных ремней.....	196		
Двигатель с турбонагнетателем.....	196		
<b>• ЗАМЕНА ЩЕТОК СТЕКЛООЧИСТИТЕЛЕЙ.....</b>	<b>198</b>		
Очистители переднего ветрового стекла.....	198		
Очиститель заднего ветрового стекла.....	199		
<b>• ЧИСТКА И МОЙКА.....</b>	<b>200</b>		
Чистка внутреннего оборудования салона.....	202		
<b>• МЕРЫ ПО ЗАЩИТЕ ОТ КОРРОЗИИ.....</b>	<b>203</b>		

• **Проверка.**

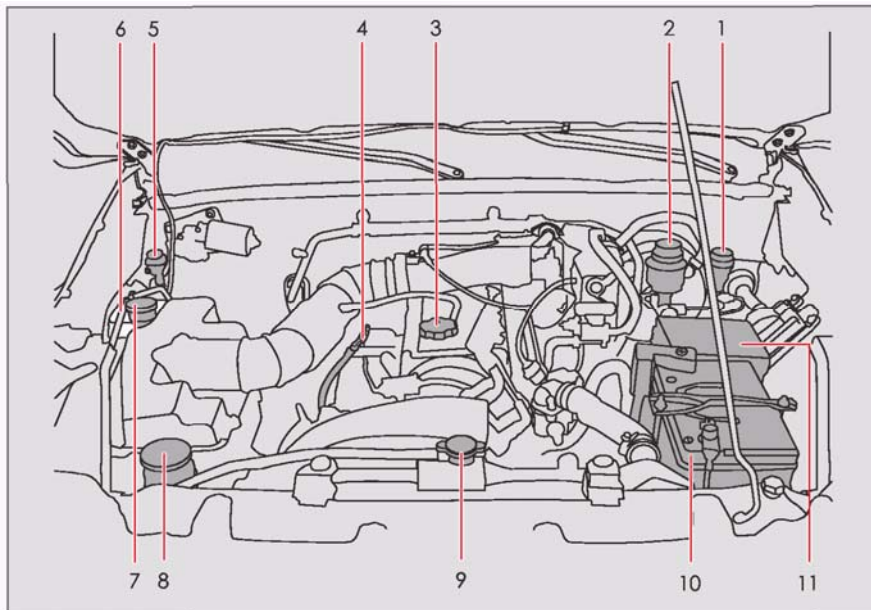

**Автомобиль с бензиновым двигателем**

1. Бачок системы сцепления
2. Бачок главного тормозного цилиндра
3. Заливная горловина ДВС
4. Масломерный щуп.
5. Инерционный выключатель
6. Расширительный бачок радиатора
7. Бачок омывателя ветрового стекла
8. Бачок гидроусилителя рулевого привода
9. Заливная горловина радиатора охлаждения ДВС.
10. Аккумулятор
11. Блок плавких предохранителей

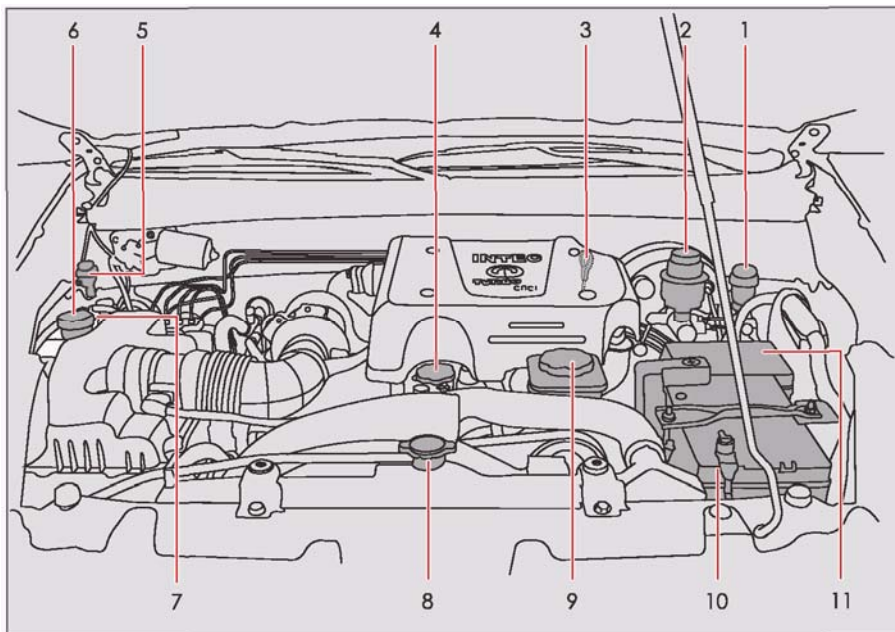

**Автомобиль с дизельным двигателем**

1. Бачок системы сцепления
2. Бачок главного тормозного цилиндра
3. Масломерный щуп
4. Заливная горловина ДВС
5. Инерционный выключатель
6. Бачок омывателя ветрового стекла
7. Расширительный бачок радиатора
8. Заливная горловина радиатора охлаждения ДВС
9. Бачок гидроусилителя рулевого привода
10. Аккумулятор
11. Блок плавких предохранителей

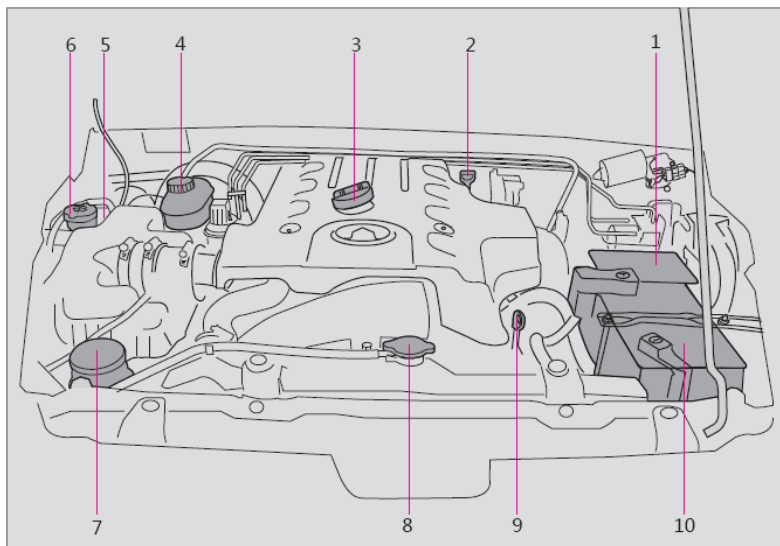

**Автомобиль с двигателем GW4D20 (АКПП)**

1. Крышка маслоналивного отверстия главного тормозного цилиндра.
2. Масломерный щуп для автоматической коробки переключения передач.
3. Заливная горловина ДВС.
4. Бачок омывателя ветрового стекла.
5. Питающий бачок усилителя рулевого привода.
6. Расширительный бачок радиатора.
7. Крышка наливного отверстия радиатора.
8. Указатель уровня масла.
9. Аккумулятор.
10. Блок плавких предохранителей.

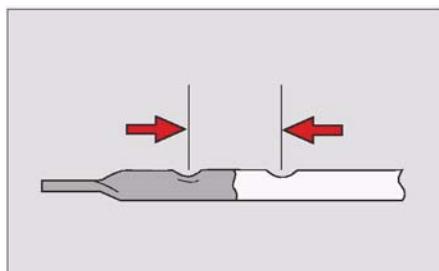

### **Моторное масло.**

Остановить автомобиль на ровной горизонтальной поверхности, выключить двигатель, подождать приблизительно пять минут и проверить уровень моторного масла.

Уровень масла должен находиться между метками минимального и максимального уровня на масломерном щупе.

Если уровень масла приближается к метке минимального уровня, либо устанавливается ниже метки, необходимо долить масло через отверстие заливной горловины до уровня верхней метки на щупе.

Не заливать моторное масло выше метки максимального уровня.

 Расход масла зависит от навыков и режима вождения, а также от условий эксплуатации автомобиля. После регулировки уровня моторного масла запустить двигатель на несколько секунд, затем выключить двигатель, подождать несколько минут и повторно измерить уровень масла.

◀  Выполнять операции в двигательном отсеке при горячем двигателе необходимо очень осторожно. При касании поверхности нагретых частей можно получить сильные ожоги. Следует учитывать, что при нагретом двигателе в любой момент может включиться крыльчатка охлаждения радиатора, в результате чего можно получить травмы. Длинный шарф, галстук и свободная одежда могут попасть на вращающиеся части приводов. При этом такие предметы могут

быть затянуты в работающие механизмы.

Как само моторное масло, так и сменные части системы смазки двигателя, например, масляный фильтр, содержат вещества, загрязняющие окружающую среду. Замену моторного масла и масляного фильтра рекомендуется выполнять на уполномоченной станции технического обслуживания Great Wall Motor, где имеется оборудование для спуска масла и его утилизации, соответствующее текущим нормативным требованиям по охране окружающей среды. ◀

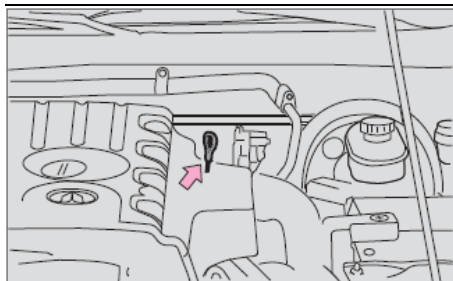

**Масло АКПП:**

Остановить автомобиль на ровной поверхности, включить ручной стояночный тормоз и проверить уровень масла, согласно нижеописанным инструкциям.

- 1) Установите селектор АКПП в положение N (нейтральная передача) и убедитесь что двигатель работает при стабильных оборотах холостого хода.
- 2) Переключайте селектор АКПП между всеми положениями, пока смазочная жидкость не разогреется до достаточной температуры (70-80 °C). Затем

переведите АКПП в положение N или P.

согласно предыдущим пунктам.

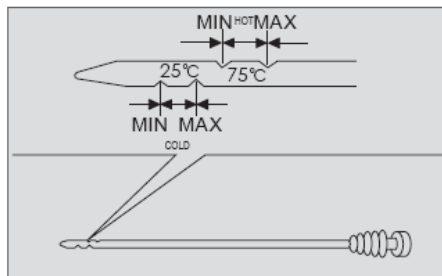

- 3) Проверьте масломерный щуп и убедитесь, что уровень масла находится в пределах диапазона “HOT”. Если уровень масла ниже отметки “MIN”, то долейте его прямо через отверстия для масломерного щупа. Если уровень масла выше отметки “MAX” – слейте его через сливное отверстие.
- 4) При проверке уровня масла на холодной АКПП (температура масла 20-30 °C), долейте масла до уровня внутри диапазона “COLD” и затем проверьте уровень масла



Проверяя уровень масла в АКПП при прогревом до нормальной рабочей температуры двигателя, помните, что температура двигателя, радиатора, шланга радиатора и выхлопной системы достаточно высока, чтобы получить от них ожоги. Будьте осторожны при этой операции. ◀



**ВНИМАНИЕ:**

- 1) Недостаточное количество масла в трансмиссии приводит к проскальзыванию ее элементов относительно друг друга.
- 2) Излишнее количество масла в трансмиссии, приводит к тому, что масло «пузырится». Что мешает току масла внутри АКПП, приводя к неисправностям.
- 3) Использование нестандартных масел АКПП приводит к неисправностям трансмиссии.

- 4) Новое масло для АКПП – красного цвета. Краситель добавляется в смазывающую жидкость для того, чтобы персонал на производстве мог легко различить жидкости для двигателя, коробки переключения передач и антифриз. Цвет не является индикатором уровня масла и исчезает со временем, становясь темнее – вплоть до светло-коричневого. Поэтому, пожалуйста, позвольте персоналу обслуживающих станций Great Wall Motors менять масло в АКПП периодически, согласно срокам регулярного технического обслуживания. ◀

#### **Перегрев смазывающей жидкости АКПП.**

При перегреве масла в АКПП на панели приборов загорится соответствующий символ. Автомобиль в этом случае может неэффективно использовать мощность двигателя или даже начать «дергаться». В этом

случае, не забудьте включить аварийный сигнал, а затем припаркуйте Ваш автомобиль в безопасное место поблизости, установите селектор передач в положение “Р”, включите ручной стояночный тормоз, выключите двигатель и дайте автомобилю охладиться естественным путем. После того, как предупреждающий символ на панели приборов потухнет можете продолжать движение. В случае, если индикатор долго не гаснет либо периодически вновь загорается - рекомендуется как можно скорее обратиться в сервисный центр Great Wall Motors для проверки охлаждающей системы.

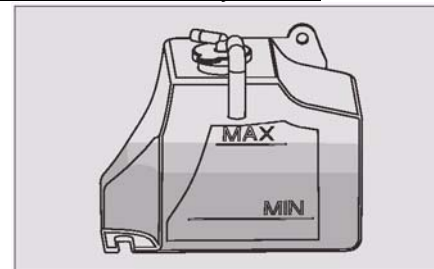

#### **Жидкость в системе охлаждения двигателя.**

При холодном двигателе проверить уровень жидкости в системе охлаждения, который должен установиться между метками максимального и минимального уровня на корпусе расширительного бачка.



В системе охлаждения создается определенное избыточное давление. Для замены крышек системы охлаждения использовать только оригинальные аналогичные части. Установка других крышек может привести к снижению эффективности охлаждения двигателя. Не снимать крышку радиатора при горячем

двигателе. При этом можно получить сильные ожоги, кроме того, возможен выброс горячей жидкости из открытой горловины радиатора. ◀



Доливать в расширительный бачок радиатора жидкость, аналогичную по составу жидкости в системе охлаждения.

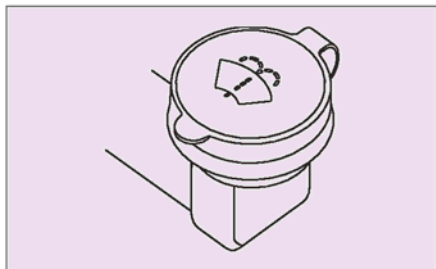

### **Бачок омывателя ветрового стекла.**

Проверить уровень жидкости в питающем бачке омывателя визуально через полупрозрачный корпус бачка.

Не допускается вождение автомобиля с пустым бачком омывателя.

Некоторые компоненты жидкости для очистки стекол могут быть горючими. Поэтому во избежание пожара не следует допускать попадания жидкости для очистки стекол на металлические поверхности внутри двигательного отсека.

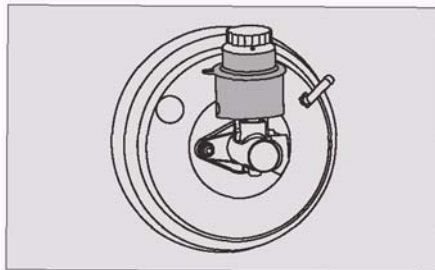

### **Тормозная жидкость.**

Визуально проверить уровень тормозной жидкости или открутить крышку бачка и проверить уровень тормозной жидкости, который должен находиться между метками "MAX" и "ADD".

Внимание: тормозная жидкость быстро поглощает влагу из воздуха. Поэтому, если автомобиль большую часть времени эксплуатируется в местах с повышенной атмосферной влажностью, замену тормозной жидкости необходимо выполнять чаще, чем это предусмотрено в "Регламенте технического обслуживания".



Тормозная жидкость вредна для здоровья людей, и вызывает коррозию материалов. В случае попадания жидкости на открытые участки тела сразу же очистить пораженные участки нейтральным мыльным раствором, после чего смыть раствор обильным количеством чистой воды. При попадании жидкости внутрь организма необходимо немедленно обратиться за квалифицированной медицинской помощью. ◀

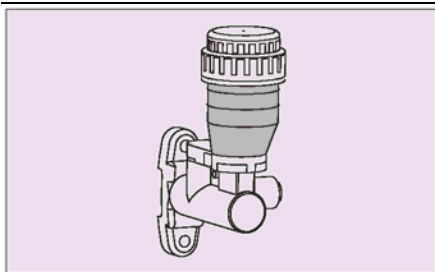

**Гидравлическая жидкость муфты сцепления.**

Открутить крышку питающего бачка и проверить уровень гидравлической жидкости, который должен находиться между метками "MAX" и "ADD".

Внимание: гидравлическая жидкость быстро поглощает влагу из воздуха. Поэтому, если автомобиль большую часть времени эксплуатируется в местах с повышенной атмосферной влажностью, замену тормозной жидкости необходимо выполнять чаще, чем это предусмотрено в "Регламенте технического обслуживания".

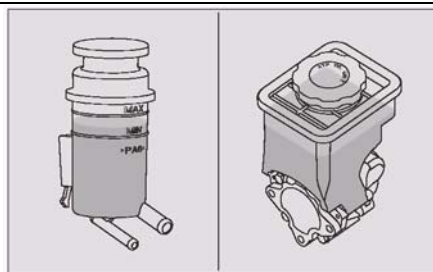

**Гидравлическая жидкость в системе усилителя рулевого привода.**

Визуально проверить уровень тормозной жидкости или открутить крышку питающего бачка и проверить уровень жидкости, который должен находиться между метками "MAX" и "ADD".

При необходимости долить жидкость в бачок. Использовать только трансмиссионную жидкость DEXRON III для автоматических коробок переключения передач.

**Проверка приводных ремней.**

Проверить натяжение приводного ремня гидравлического насоса усилителя рулевого привода.

Проверить натяжение приводного ремня компрессора кондиционера.

Проверить натяжение приводного ремня генератора.

Одновременно с этим проверить поверхность ремней на предмет обнаружения трещин и разрывов. В случае обнаружения повреждений необходимо обратиться на уполномоченную станцию технического обслуживания Great Wall Motor для замены ремней.



При попадании на приводной ремень воды, масла или любой другой жидкости необходимо сразу же удалить ее с поверхности ремня.



**Двигатель с турбонагнетателем.**

1. Проверить уплотнение и крепление соединительных трубок между воздушным фильтром и турбонагнетателем, а также между турбонагнетателем и впускным / выпускным коллектором двигателя.

2. Проверить впускной / возвратный маслопровод турбонагнетателя на предмет обнаружения вмятин, перегибов и других повреждений, проверить затяжку соединительных болтов.

3. Проверить качество масла, при необходимости заменить масляный фильтр.

4. Регулярно проверять воздушный фильтр. При необходимости чистить или заменять фильтрующий элемент.

5. Проверить дыхательный клапан системы принудительной вентиляции картера двигателя на предмет образования засора, проверить давление в картере.



Все проверки выполняются при холодном двигателе. Во избежание получения травм не запускать двигатель в процессе проверки. ◀

**• Замена щеток стеклоочистителей.**

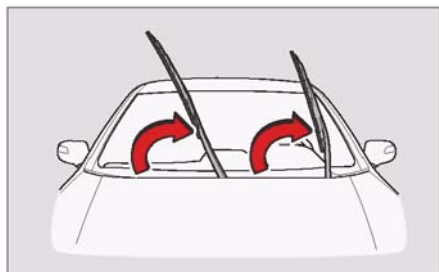

**Очистители переднего ветрового стекла.**

1. Поднять рычаг стеклоочистителя с поверхности стекла.

 Если щетки стеклоочистителей примерзли к поверхности стекла, не включать стеклоочистители. Сначала следует растопить лед до такого состояния, при котором щетки могут свободно перемещаться по поверхности стекла. Несоблюдение этого требования может привести к повреждению электропривода стеклоочистителей. ◀

2. Вытянуть щетку стеклоочистителя таким образом, чтобы она вышла из зацепления с крюком в точке крепления на рычаге. Затем полностью снять щетку.

 Во избежание повреждения ветрового стекла не опускать рычаг стеклоочистителя без щетки непосредственно на стеклянную поверхность. ◀

3. Установить новую щетку на держателе.

4. Вставить щетку до упора и потянуть ее назад от предельного положения. Убедиться, что щетка надежно зафиксирована в пазе.

5. Протолкнуть щетку до такого положения, в котором она будет зафиксирована крюком на рычаге.

 Если новая щетка не укомплектована держателем,

можно использовать держатель от старой щетки.



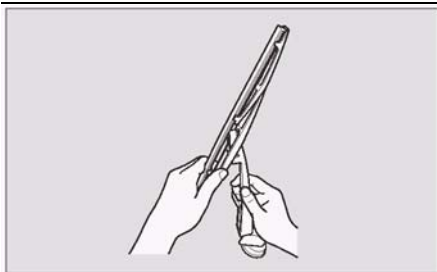

**Очиститель заднего ветрового стекла.**

1. Поднять рычаг стеклоочистителя с поверхности стекла.



Во избежание повреждения ветрового стекла не опускать рычаг стеклоочистителя без щетки непосредственно на стеклянную поверхность. ◀

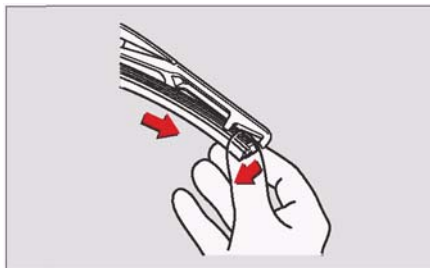

2. Потянуть щетку до конца рычага стеклоочистителя. Полностью снять щетку.

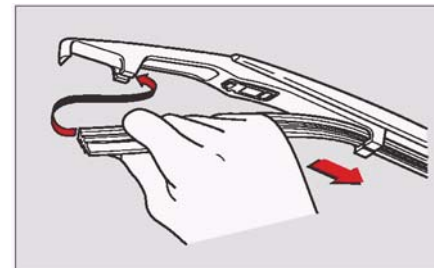

3. Вставить новую щетку в подковообразный крюк.

4. Плотно вставить фиксатор в паз щетки стеклоочистителя.

**• Чистка и мойка.**

В следующих условиях необходимо как можно скорее помыть автомобиль во избежание коррозии лакокрасочного покрытия:

После дождя (во избежание коррозии под воздействием содержащихся в дождевой воде кислот).

После движения в прибрежной полосе или по песку.

В случае налипания на поверхность лакокрасочного покрытия сажи, птичьего помета, листьев, металлической пыли, насекомых и т.п.

При образовании скоплений пыли и грязи на поверхности автомобиля.

По возможности следует ставить автомобиль на стоянку в гараже или другом закрытом помещении. Если автомобиль находится на стоянке на открытом воздухе, следует устанавливать его в тени или накрывать специальным автомобильным чехлом.

Смывать грязь влажной губкой и обильным количеством воды. Полностью помыть автомобиль нейтральным раствором мыла, универсальным моющим составом или специальной жидкости для мойки автомобилей в теплой (не горячей) воде.

Затем ополоснуть поверхность всего автомобиля обильным количеством чистой воды.

Особенно подвержены воздействию коррозии внутренние фланцевые соединения, углы, стыки дверных проемов, капот двигателя и оконные проемы в

дверях автомобиля. Поэтому эти места необходимо мыть как можно чаще. Необходимо следить, чтобы не образовывались засоры в отверстиях для слива воды по нижней кромке дверей. Для очистки от грязи и дорожной соли промывать нижнюю часть кузова, шасси и колеса автомобиля струей воды под напором.

Во избежание образования пятен после высыхания воды протереть кузов автомобиля мягкой натуральной замшей.



При накрывании автомобиля чехлом и при снятии чехла действовать аккуратно и осторожно во избежание образования царапин на поверхности лакокрасочного покрытия кузова. ◀

Вождение.

Необходимо регулярно натирать лакокрасочное покрытие защитным воском. Это позволит поддерживать внешний вид

автомобиля, соответствующий состоянию нового изделия. После вождения рекомендуется полировать поверхность кузова автомобиля, чтобы удалить излишки воска и избежать образования незащищенных участков на поверхности лакокрасочного покрытия.

Вождение производится согласно инструкциям изготовителя воска и только после полной мойки автомобиля.

Не использовать воск, если он содержит абразивные материалы, сильные растворители или моющие средства, поскольку эти компоненты могут повредить лакокрасочное покрытие.

Применение химически активных составов для полировки или составов, которые содержат абразивные вещества, может привести к коррозии или повреждению лакокрасочного покрытия и даже слоя грунтовки.

Удаление грязи и мусора.

Необходимо своевременно удалять с поверхности автомобиля брызги битума, пятна масла, промышленную грязь, насекомых и пятна сока растений во избежание долговременной коррозии лакокрасочного покрытия или других загрязненных поверхностей автомобиля. Специальные моющие средства для этой цели можно приобрести у дилеров Great Wall Motor или в автомобильных магазинах.

Очистка днища и шасси автомобиля.

В районах, где дороги в зимний период посыпают солью, необходимо постоянно очищать днище, подвеску и нижнюю часть кузова автомобиля во избежание коррозии частей под воздействием грязи и соли, налипающей на поверхности частей. В конце осени, зимой и ранней весной необходимо периодически проверять герметичность поверхности днища автомобиля. При необходимости своевременно выполнять обслуживание автомобиля.

Очистка колесных дисков из алюминиевого сплава.

Периодически мыть колеса, особенно в районах, где в зимний период дороги посыпают солью. Воздействие соли приводит к выцветанию колесных дисков.

Очистка стекол.

Удалить слой пыли с поверхности стекла, используя моющий раствор для стекол или жидкость для стеклоочистителя ветрового стекла (если необходимо очистить переднее ветровое стекло). В процессе стоянки автомобиля под прямыми солнечными лучами на поверхности стекла образуется тонкий налет. Этот налет легко удаляется чистой мягкой ветошью, смоченной в моющем растворе для стекол.

Хромированные части.

Для поддержания блеска хромированных поверхностей необходимо периодически чистить их с использованием

### **HOVER H3 / H5 / H5TD**

неабразивного полирующего состава.

Пластмассовые части.

Пластмассовые части можно мыть слабощелочным водным раствором. Сильные загрязнения, которые отмываются с трудом, можно удалить с помощью специального очистителя для пластмасс. Использование органических растворителей не допускается.

Ремни безопасности.

Для очистки протирать ремни безопасности мягкой губкой, смоченной в нейтральном моющем растворе. Полностью просушить ремни безопасности перед использованием. Не допускать сматывания влажного ремня безопасности в натяжитель. Не использовать отбеливающие, обесцвечивающие или химически активные составы, которые снижают прочность ремней безопасности.

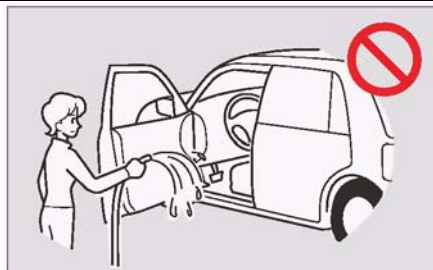

#### **Чистка внутреннего оборудования салона.**

Не следует пытаться очистить салон автомобиля от пыли, песка и другого мусора струей воды под напором из шланга. Элементы внутреннего оборудования кузова, пластмассовые части и кресла необходимо регулярно очищать от пыли с помощью пылесоса или мягкой щетки. Чистка виниловых или кожаных поверхностей производится мягкой чистой ветошью, смоченной в слабощелочном растворе. После очистки протереть поверхность мягкой сухой ветошью. Перед использованием чистящего средства для волокнистых материалов внимательно изучить

#### *Руководство по эксплуатации*

инструкции изготовителя.

Некоторые чистящие средства содержат химически активные вещества, под воздействием которых на сиденьях остаются выцветшие пятна или даже происходит разложение ткани.



Не использовать для чистки бензин, ацетон и другие растворители. ◀

**• Меры по защите от коррозии.**

Наиболее распространенные факторы, вызывающие коррозию частей автомобиля.

Грязь, пыль и мусор, остающиеся на кузове и попадающие в отверстия или на поверхность других частей.

Поверхностные повреждения от ударов щебня, царапины на лакокрасочном покрытии, а также мелкие механические повреждения в результате незначительных дорожно-транспортных происшествий.

Условия окружающей среды, ускоряющие развитие коррозии.

Влажность.

Песок, грязь и/или вода, которые накапливаются на поверхности узлов ходовой части автомобиля, могут ускорить развитие коррозии. Непросохший грунт, попавший на поверхность днища и других частей автомобиля вместе со снегом и льдом.

Относительная влажность воздуха.

В следующих местах происходит ускоренное развитие коррозии.

В регионах с повышенной относительной влажностью воздуха.

В регионах с температурой воздуха незначительно выше точки заморозания воды.

В регионах с сильным атмосферным загрязнением. В регионах, где дороги посыпают солью.

Температура.

При повышенной температуре ускоряется развитие коррозии в плохо проветриваемых местах автомобиля.

Атмосферное загрязнение.

Процесс коррозии лакокрасочного покрытия ускоряется под воздействием промышленных выбросов, соленого морского

воздуха и соли, которой посыпают дороги.

Не следует пытаться очистить салон автомобиля от пыли, песка и другого мусора струей воды под напором из шланга. Для этого необходимо воспользоваться пылесосом или мягкой щеткой.



Не допускать попадания воды или любой другой жидкости на внутренние компоненты электрооборудования автомобиля.



**• Техническое обслуживание, выполняемое самостоятельно.**

Автомобили Great Wall разрабатываются с расчетом на минимальную потребность в техническом обслуживании и с увеличенными межремонтными интервалами, что позволяет значительно сократить временные и материальные затраты на эксплуатацию автомобиля. Тем не менее, для поддержания автомобиля в хорошем эксплуатационном состоянии и обеспечения заданных функциональных характеристик некоторых систем, например – двигателя или системы контроля токсичности выхлопных газов, необходимо выполнять определенные операции ежедневного и периодического технического обслуживания.

Владелец автомобиля несет ответственность за своевременное и правильное выполнение всех видов специального и общего технического обслуживания. Это требование обусловлено тем, что

именно владелец может постоянно контролировать текущее эксплуатационное состояние автомобиля и сроки проведения технического обслуживания. Он является ключевым звеном в цепи организаторов и исполнителей мероприятий технического обслуживания.

**Проверка положения и динамического баланса колес.**

Если автомобиль смещается при прямолинейном движении, либо происходит ненормальный износ шин, необходимо проверить углы установки колес. Если при движении в нормальных условиях с нормальной скоростью возникает отдача колеса рулевого управления или вибрация сидений кресел, необходимо выполнить динамическую балансировку колес.

**Общее техническое обслуживание.**

Общее техническое обслуживание включает мероприятия по проверке

состояния различных частей, которые выполняются регулярно в процессе повседневной эксплуатации. Этот вид технического обслуживания играет важную роль в обеспечении нормальной эксплуатации автомобиля.

В процессе эксплуатации автомобиля необходимо выполнять все мероприятия повседневного технического обслуживания, перечисленные в данном разделе. В случае обнаружения любых ненормальных звуков, вибрации или запахов необходимо проверить автомобиль на уполномоченной станции технического обслуживания Great Wall Motor. Кроме того, необходимо обращаться в подразделения технического обслуживания Great Wall Motor во всех случаях, когда появляются основания предполагать, что автомобиль требует ремонта.

## HOVER H3 / H5 / H5TD

Если специально не указано иное, перечисленные здесь операции технического обслуживания выполняются на регулярной основе в процессе нормальной эксплуатации.



### Шины.

Периодически измерять с помощью манометра давление накачки шин (включая шину запасного колеса). При необходимости отрегулировать давление накачки шин до заданного значения. Следить за индикатором износа с боковой стороны каждой шины. Индикаторы износа шин имеют форму треугольника. Если износ шины достиг глубины, при которой виден индикатор износа, необходимо

немедленно заменить шину. Внимательно проверять шины на предмет обнаружения механических повреждений, порезов, а также признаков чрезмерного или ненормального износа.

### Гайки крепления колес.

При осмотре шин проверить затяжку гаек крепления колес. Проверку затяжки гаек необходимо проводить приблизительно через каждый 1000 км пробега автомобиля. При необходимости подтянуть гайки.

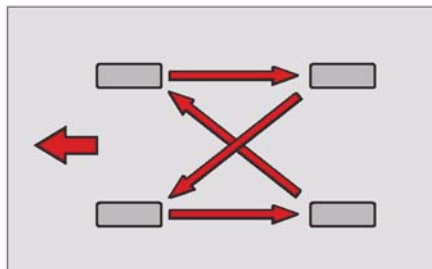

### Перестановка колес.

Перестановку колес рекомендуется выполнять через

## *Руководство по эксплуатации*

каждые 10000 км пробега.

При перестановке колес с датчиками давления требуется обращаться в сервис для программирования датчиков.

 Регулярно проверять давление накачки шин на предмет соответствия значениям, указанным в спецификации автомобиля. ◀

Щетки очистителей ветрового стекла.

Если очистители не обеспечивают эффективную очистку поверхности стекла, проверить щетки на предмет износа и растрескивания.

Двери и капот двигателя.

Регулярно проверять состояние всех дверей автомобиля, включая капот двигателя и крышку багажника. Убедиться, что замки всех дверей надежно запираются. При необходимости смазать петли и шарниры. Расцепить основной крюк капота и убедиться, что

второй крюк надежно удерживает капот.

При движении по дорогам, покрытым солью или другим коррозионно активным веществом, необходимо регулярно проверять состояние смазки.

Освещение.

Проверить положение, крепление и функционирование переднего и заднего комбинированного блока световых приборов, противотуманных фар и других световых приборов. Проверить правильность регулировки света фар.

Перечисленные в данном разделе мероприятия необходимо выполнять регулярно, например, при проведении регламентного технического обслуживания или в процессе мойки автомобиля.

Световые и звуковые аварийные индикаторы.

Проверить функционирование всех световых и звуковых аварийных индикаторов и сигналов.

Стеклоочистители и омыватель ветрового стекла.

Проверить функциональное состояние стеклоочистителей и омывателя ветрового стекла. Проверить щетки на предмет образования механических повреждений.

Обдув стекол.

Включить кондиционер в режиме обогрева и проверить направление и интенсивность потока воздуха через дефлекторы.

Колесо рулевого управления.

Проверить состояние колеса рулевого управления на предмет обнаружения признаков неисправности – например, избыточного люфта, затрудненного вращения либо посторонних звуков при повороте колеса.

Кресла.

Проверить состояние механизмов регулировки положения сидений и спинок кресел, включая рычаги блокировки. Убедиться, что регулировочный механизм функционирует нормально, и кресло может быть надежно зафиксировано в любом доступном положении. Проверить подвижность подголовников и надежность их фиксации в любом положении в пределах предусмотренного диапазона регулировки.

Ремни безопасности.

Проверить функционирование всех частей механизма ремней безопасности (натяжителя, замков, механизма регулировки). Убедиться в надежности системы ремней безопасности. Внимательно осмотреть поверхность ремней на предмет обнаружения механических повреждений, порезов, а также признаков чрезмерного износа.

Педаль сцепления.

Убедиться, что педаль беспрепятственно перемещается и функционирует нормально. Также проверить величину полного и свободного хода педали.

Тормозная система.

Убедиться в отсутствии заноса и крена при нормальном торможении.

Педаль тормоза и тормозной усилитель.

Убедиться, что педаль перемещается и функционирует нормально. Проверить величину хода педали при нажатии до отказа. Проверить функционирование тормозного усилителя. Измерить высоту педали тормоза над полом.

Рычаг стояночного тормоза.

Проверить движение рычага стояночного тормоза. Также необходимо убедиться, что автомобиль может надежно удерживаться на склоне только стояночным тормозом.

При проверке уровня или заливке моторного масла также необходимо проверить следующее:

Радиатор и шланги.

Очистить радиатор и шланги от пыли, насекомых и листьев, затем проверить состояние радиатора.

Проверить шланги на предмет образования трещин, коррозии, перегибов или ослабления соединений.



**Проверка состояния аккумулятора.**

1. Зеленый: нормально.
2. Темный: необходимо зарядить аккумулятор. Проверить автомобиль на уполномоченной станции технического обслуживания Great Wall Motor.
3. Белый: аккумулятор необходимо заменить. Произвести замену на уполномоченной станции технического обслуживания Great Wall Motor.

**• Периодическое техническое обслуживание.**

Регламент периодического технического обслуживания устанавливается по результатам испытаний и практического опыта эксплуатации.

Своевременное и правильное проведение периодического технического обслуживания позволит поддерживать оптимальные эксплуатационные показатели, обеспечить высокую надежность и продолжительный эксплуатационный ресурс автомобиля. Инструкции, прилагаемые к таблице периодического технического обслуживания, составлены по результатам испытаний и на основании практического опыта эксплуатации. В них предлагаются наиболее эффективные и рентабельные методы технического обслуживания для данного автомобиля.

При эксплуатации в неблагоприятных условиях окружающей среды и в условиях значительной нагрузки интервалы между сроками технического обслуживания необходимо сократить.

После завершения каждого цикла периодического технического обслуживания проводятся ходовые испытания автомобиля.

Процедура проведения испытаний включает:

Функциональную проверку колеса рулевого управления с определением люфта.

Проверку рабочих характеристик двигателя.

Функциональную проверку ходовой и стояночной тормозной системы.

Функциональную проверку всех приборов, индикаторов и освещения.

Таблица периодического технического обслуживания для автомобиля приведена в сервисной книжке.

## 7. Техническая информация

### Содержание

• <b>МАРКИРОВКА АВТОМОБИЛЯ.</b> ....	210	• <b>ТЕХНИЧЕСКИЕ ХАРАКТЕРИСТИКИ ХОДОВОЙ ЧАСТИ.</b> .....	222
• <b>РЕКОМЕНДОВАННЫЕ РАСХОДНЫЕ МАТЕРИАЛЫ.</b> .....	211	• <b>ТЕХНИЧЕСКИЕ ХАРАКТЕРИСТИКИ СИСТЕМЫ РУЛЕВОГО УПРАВЛЕНИЯ</b> .....	223
Топливо.....	211	• <b>ТЕХНИЧЕСКИЕ ХАРАКТЕРИСТИКИ ТОРМОЗНОЙ СИСТЕМЫ</b> .....	223
МОТОРНОЕ МАСЛО. ....	213	• <b>УГЛЫ УСТАНОВКИ КОЛЕС</b> .....	223
ПРОЧИЕ ТЕХНИЧЕСКИЕ ЖИДКОСТИ. ....	214		
• <b>ОБЩИЕ ТЕХНИЧЕСКИЕ ХАРАКТЕРИСТИКИ</b> .....	217		
• <b>ТЕХНИЧЕСКИЕ ХАРАКТЕРИСТИКИ ДВИГАТЕЛЯ</b> .....	219		
• <b>ТЕХНИЧЕСКИЕ ХАРАКТЕРИСТИКИ СИСТЕМЫ ТРАНСМИССИИ.</b> .....	221		
• <b>ТЕХНИЧЕСКИЕ ХАРАКТЕРИСТИКИ АВТОМАТИЧЕСКОЙ КОРОБКИ ПЕРЕКЛЮЧЕНИЯ ПЕРЕДАЧ</b> .....	221		

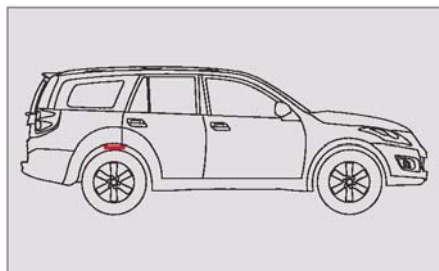
**• Маркировка автомобиля.**

Идентификационный номер транспортного средства (VIN).

Идентификационный номер транспортного средства представляет собой 17-значную последовательность, которая позволяет однозначно идентифицировать автомобиль.

Данный номер наносится на паспортной табличке автомобиля, а также с наружной стороны в задней части правой продольной балки рамы.

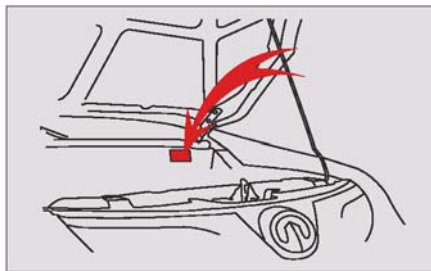

Паспортная табличка автомобиля.

Каждый автомобиль комплектуется паспортной табличкой, которая крепится сверху на передней стенке двигательного отсека.

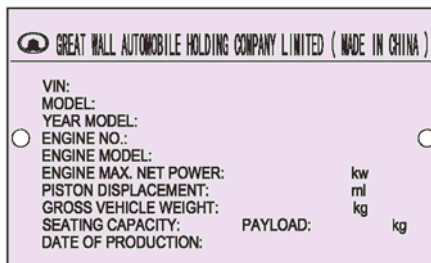

Для Китайской сборки

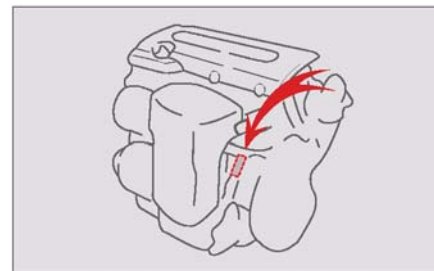

Номер двигателя.

Заводской номер двигателя выбит на блоке цилиндров с правой стороны.

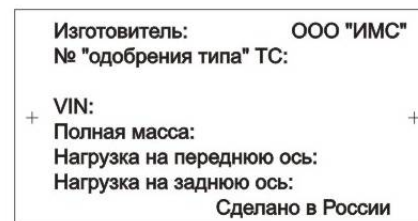

Для РФ сборки

**• Рекомендованные расходные материалы.****Топливо.**

Для бензиновых двигателей.

Используется неэтилированный бензин с октановым числом не ниже 93.



Использование других типов топлива, не предусмотренных спецификацией, приводит к ухудшению характеристик системы контроля токсичности выхлопных газов, а также к сокращению эксплуатационного ресурса двигателя и других частей. Использование этилированного бензина не допускается, так как это может привести к выходу из строя трехэлементного каталитического преобразователя. В результате использования неэтилированного бензина с октановым числом ниже 93 возникает сильная детонация (звук удара металла о металл), что может привести к серьезным повреждениям двигателя. В случае возникновения заметной детонации

при использовании рекомендованного топлива во время движения по ровной дороге с постоянной скоростью необходимо как можно скорее обратиться на уполномоченную станцию Great Wall Motor для проведения проверки и ремонта.

Использование неправильного топлива рассматривается как нарушение правил эксплуатации. Гарантии Great Wall Motor не распространяются на неисправности, возникшие в результате таких действий.

При этом следует учитывать, что незначительная детонация в двигателе может возникать при разгоне и на подъеме. В таких ситуациях нагрузка на двигатель возрастает, и электронный блок управления регулирует угол опережения зажигания соответственно изменившимся условиям движения. ◀

Для дизельных двигателей.

В нормальных условиях используется высококачественно легкое дизельное топливо 0# (в морозную погоду используется дизельное топливо -10#, -20# или -35#).

Почему нельзя использовать дизельное топливо низкого качества.

Всегда заправлять бак только высококачественным дизельным топливом. Использование дизельного топлива низкого качества приводит к быстрому ухудшению технического состояния и сокращению эксплуатационного ресурса двигателя.

1. Ускоренный механический износ частей.

Части узлов шатунно-поршневой группы, топливных клапанов и топливных инжекторов подогнаны с высокой точностью. Их смазка обеспечивается дизельным топливом. Если используется дизельное топливо низкого

качества с большим содержанием грязи и примесей, значительно ускоряется механический износ высокоточных узлов двигателя. Износ поршней и поршневых колец приводит к нарушению герметичности камеры сгорания, при этом сокращается продолжительность такта впрыска топлива, в результате чего уменьшается расход подачи топлива в топливном насосе. Снижается частота вращения, в результате чего ухудшается дроссельный эффект, возникают утечки, уменьшается расход подачи топлива, в результате чего значительно затрудняется запуск, работа двигателя в режиме холостого хода становится неустойчивой.

Износ выпускного топливного клапана приводит к снижению разгрузочной эффективности клапана, в результате чего высокое давление в топливных трубках сохраняется и в конце такта впрыска топлива. Вследствие этого топливный инжектор закрывается

неполностью, и происходит попадание топлива в камеру сгорания уже при закрытом инжекторе. С другой стороны, износ игольчатого клапана приводит к уменьшению расхода подачи топлива, так как при неполностью закрывшемся клапане топливо вытекает через него вверх по цилиндру. Кроме того, по мере снижения частоты вращения пропорционально уменьшается расход подачи топлива. Это приводит к затрудненному запуску дизельного двигателя. Быстрый износ поршневых колец и стенок цилиндров приводит к снижению давления сжатия в камере сгорания в результате ухудшения герметичности. При этом снижается мощность двигателя и увеличивается расход топлива. В топливе низкого качества содержится не только грязь и несгораемые механические примеси, но также растворенные соли органических и неорганических кислот, которые вызывают сильное трение поршня о стенки цилиндра, в результате

чего возникают значительные механические повреждения поршня и цилиндра.

2. Снижение мощности, увеличение расхода топлива.

Если используется дизельное топливо низкой вязкости, нарушается сплошность топливной пленки на поршнях и насадках топливных инжекторов, что приводит к недостаточной смазке, увеличению утечки топлива и уменьшению глубины проникновения топлива в камеру сгорания. В результате сокращается эксплуатационный ресурс и уменьшается выходная мощность дизельного двигателя. Кроме того, при использовании дизельного топлива с низкой вязкостью увеличивается размер капель топлива на впуске в камеру сгорания. В результате увеличения размера частиц снижается эффективность процессов нагрева, дисперсии и окисления топлива, что приводит к неравномерному распределению топливно-воздушной смеси,

неполному сгоранию, выбросам черного дыма из выхлопной трубы и, как следствие – к увеличению расхода топлива и связанных с этим затрат на эксплуатацию двигателя. Вязкость топлива также влияет на рабочие характеристики топливного насоса. На практике производится регулирование расхода на выпуске топливного насоса в зависимости от вязкости топлива.

### 3. Химическая коррозия.

При сжигании дизельного топлива с высоким содержанием серы выделяется большое количество SO<sub>2</sub> и SO<sub>3</sub>. Эти вещества вступают в реакцию с водяным конденсатом, образующимся в блоке цилиндров и в выхлопной трубе, в результате чего образуется H<sub>2</sub>SO<sub>3</sub> и H<sub>2</sub>SO<sub>4</sub>, что приводит к развитию коррозии топливных инжекторов, стенок цилиндров и поршней. Кроме того, в результате использования такого топлива происходит интенсивное образование нагара, что приводит к ускоренному износу поршней и цилиндров. Выхлопные газы с

содержанием серы попадают в картер коленчатого вала, вызывая осаждение моторного масла, ускоряя его старение и деградацию, что в итоге приводит к недостаточной смазке.

### 4. Нагрев вкладышей подшипников.

Дизельное топливо с большим содержанием воды вызывает образование шлака и коррозию топливных инжекторов и поршней. В морозную погоду вода в дизельном топливе замерзает, что приводит к загустеванию топлива, блокированию топливных фильтров и даже полному прекращению подачи топлива. При сжигании топлива с высоким содержанием воды из выхлопной трубы выбрасывается белый дым. Кроме того, водяной конденсат стекает в масляный поддон по стенкам цилиндров, растворяя моторное масло, что значительно снижает эффективность смазки и приводит к ускоренному износу контактных поверхностей шатунно-поршневой группы и других подвижных частей, а также к

перегреву и подгоранию вкладышей подшипников, истиранию стенок цилиндров, заклиниванию поршней и т.д., значительно сокращая эксплуатационный ресурс дизельного двигателя.

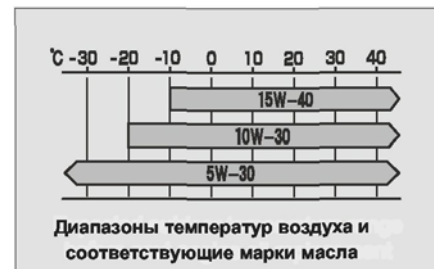

### Моторное масло.

Для дизельных двигателей.

В соответствии со стандартом API: CI-4 SAE 5W-40 (либо 10W-40).

В соответствии со стандартом ACEA: A3/ B4 5W(либо 10W)-40 (в зависимости от температуры окружающей среды).

Для бензиновых двигателей.

## HOVER H3 / H5 / H5TD

Применяется моторное масло категории не ниже SAE SJ, для двигателей стандарта Euro IV – не ниже SAE SM.



Правильный выбор моторного масла очень важен, особенно в зимний период. Вязкость масла зависит от температуры окружающей среды. Ответственность за выбор правильной марки масла лежит на владельце автомобиля. В морозную погоду зимой под воздействием низкой температуры моторное масло становится более вязким и густым. В результате затрудняется запуск двигателя после продолжительной стоянки и работа топливного насоса при запуске двигателя. ◀

### **Прочие технические жидкости.**

Рабочая жидкость	Технические характеристики
Жидкость в системе охлаждения	Антифриз на основе этиленгликоля с температурой замерзания -35°C
Гидравлическая жидкость системы сцепления	Синтетическая тормозная жидкость DOT4

### *Руководство по эксплуатации*

Марки моторного масла.

Классификация по SAE.

Классификация SAE включает шесть марок зимнего и пять марок летнего моторного масла, а также 16 марок всесезонного масла, которое может использоваться и летом, и зимой.

Марки зимнего моторного масла:

0W, 5W, 10W, 15W, 20W и 25W.

Буква "W" обозначает "зимнее".

Чем меньше число перед буквой "W", тем ниже вязкость при низкой температуре и выше текучесть, т.е. тем ниже температура, при которой масло можно использовать.

Марки летнего моторного масла:

20W, 30W, 40W, 50W и 60W. Чем

больше число перед буквой, тем

выше температура применения масла.

И наоборот – чем меньше число перед буквой "W", тем ниже вязкость при низкой температуре. Например, моторное масло марки SAE 10W-40 является всесезонным.

Классификация по API.

Все моторные масла разделяются на две серии – S (для бензиновых двигателей) и C (для дизельных двигателей). Марки масел в каждой серии разделяются по уровням качества, которые обозначаются латинскими буквами в алфавитном порядке. Чем дальше расположена буква по алфавиту, тем выше уровень качества.

**HOVER H3 / H5 / H5TD***Руководство по эксплуатации*

Хладагент кондиционера	R134a
Механическая коробка переключения передач	Трансмиссионное масло для гипоидных шестерен, API GL-4
Автоматическая коробка передач	Жидкость для автоматических коробок переключения передач APOLLOIL ATF RED-1K (либо RED-1)
Раздаточная коробка	Жидкость для автоматических коробок переключения передач, DEXRON III
Передняя ведущая ось	Трансмиссионное масло для гипоидных шестерен, API GL-5
Вилка передней оси	Трансмиссионное масло для гипоидных шестерен, API GL-5
Задняя ведущая ось	Трансмиссионное масло для гипоидных шестерен, API GL-5
Гидравлическая жидкость усилителя рулевого привода	Гидравлическая жидкость для автоматических коробок переключения передач DEXRON III
Тормозная жидкость	Синтетическая тормозная жидкость DOT4
Смазка клемм аккумулятора	Технический вазелин
Жидкость для омывателя ветрового стекла	Для нормальной температуры окружающей среды: чистая вода, содержание твердых веществ – не более 205 г / 1000 кг. Для низкой температуры (-18°C±3°C): 50% раствор метанола.
Прочие трущиеся части	Универсальная консистентная смазка на литиевой основе №3



Во избежание коррозии радиатора и возникновения течи заливать в систему охлаждения только жидкости, рекомендованные изготовителем автомобиля.

Использование другого хладагента и смазочного масла в системе кондиционирования может привести к серьезным повреждениям, в результате чего может даже потребоваться замена системы в целом. Хладагент HFC134a не разрушает озоносферу. При ремонте системы кондиционирования данный хладагент подлежит утилизации в соответствии с действующими правилами. ◀

**• Общие технические характеристики****Hover H5**

Модель двигателя		4G69S4N		GW4D20	
Модель коробки переключения передач		ZM001DB, 5DYG	ZM001DF, 5DYM26	038M1	038M
Масса снаряженного автомобиля (кг)		1795	1880	1885	1995
Масса с максимальной нагрузкой (кг)		2195	2280	2510	2550
Схема привода		4x2	4x4	4x2	4x4
Размер шин		235/65 R17, P235/65 R17	235/70 R16, P235/70R16	235/65 R17, P235/65R17	235/70 R16, P235/70 R16
Габаритные размеры	Длина (мм)	4649		4649	
	Ширина (мм)	1810		1810	
	Высота (мм)	1735		1735	
Ширина колеи	Передних колес (мм)	1515		1515	
	Задних колес (мм)	1520		1520	
Колесная база (мм)		2700		2700	
Минимальный дорожный просвет (мм)		>=180		>=180	>=175
Высота передней подвески (мм)		899		899	
Высота задней подвески (мм)		1050		1050	
Угол переднего свеса (°)		>=22		>=22	
Угол заднего свеса (°)		>=27.5		>=27.5	
Максимальная скорость движения (км/час)		160		160	
Расчетная пассажироместимость (человек)		5		5	

Примечание: В зависимости от конфигурации фактические характеристики автомобиля могут несколько отличаться от данных, указанных в таблице. В этом случае необходимо исходить из данных, указанных в паспорте (сертификате) автомобиля.

**Hover H3**

Модель		HOVER H3				
		CC6460KM07	CC6460KM27	CC6460KM09	CC6460KM29	
Модификации		CC6460KM07	CC6460KM27	CC6460KM09	CC6460KM29	
Двигатель		4G63S4M		4G69S4N		
Колесная формула		4 x 2	4 x 4	4 x 2	4 x 4	
Масса снаряженного автомобиля (кг)		1795	1905	1795	1905	
Полная масса (кг)		2195	2305	2195	2305	
Распределение нагрузки	Без нагрузки	Передняя ось (кг)	890	980	890	980
		Задняя ось (кг)	830	850	830	850
	Под нагрузкой	Передняя ось (кг)	980	1070	980	1070
		Задняя ось (кг)	1215	1235	1215	1235
Внешние габариты		Длина (мм)	4650		4620	
		Ширина (мм)	1800			
		Высота (мм)	1810	1800	1810	1800
Колесная база (мм)		2700				
Ширина колеи		Передней (мм)	1515			
		Задней (мм)	1520			
Минимальный дорожный просвет (мм)		200				
Минимальный радиус поворота (м)		6,2				
Передний свес (мм)		880		850		
Задний свес (мм)		1070				
Передний угол проходимости (°)		29				
Задний угол проходимости (°)		27,5				
Угол поворота внутр. колеса (°)		32				
Максимальный угол подъёма (%)		40				
Минимальная стабильная скорость движения на прямой передаче (км/час)		25				
Максимальная скорость движения (км/час)		160				

**• Технические характеристики двигателя****Hover H5**

Модели	4G69S4N	GW4D20
Тип	Четырехцилиндровый рядный бензиновый двигатель с водяным охлаждением и многоточечной системой впрыска топлива с электронным управлением	Четырехцилиндровый рядный дизельный двигатель с водяным охлаждением, промежуточным теплообменником и общей топливной шиной высокого давления
Номинальная мощность / соответствующая частота вращения (кВт / об/мин)	100/5250	110/4000
Максимальный крутящий момент / соответствующая частота вращения (Н*м / об/мин)	200/2500-3000	310/1800-2800
Внутренний диаметр цилиндра X ход поршня (мм)	87x100	83.1x92
Рабочий объем (л.)	2,378	1,996
Степень сжатия	9,8:1	16,7:1
Устойчивая частота вращения в режиме холостого хода (об/мин)	750±50	750±50
Зазор между электродами свечи зажигания (мм)	1,0-1,1	--
Объем моторного масла (л.)	4,3	5,5
Объем жидкости в системе охлаждения (л.)	8	6.5±0,5
Количество хладагента в системе кондиционирования (г)	650±20	570±20
Объем топлива в баке (л.)	70/78	70/78

Внимание: Во избежание коррозии радиатора и возникновения течи заливать в систему охлаждения только жидкости, рекомендованные изготовителем автомобиля.

**Hover H3**

Модель	4G63S4M	4G69S4N
Тип	Четырёхтактный, с принудительным зажиганием, четырёхцилиндровый, рядный, с жидкостным охлаждением, с верхним расположением распределительного вала, 16 – ти клапанный, с многоточечным впрыском топлива с электронным управлением	
Диаметр цилиндров / рабочий ход (мм)	85 / 88	87 / 100
Рабочий объём (л)	1997	2378
Степень сжатия	10,0	9,8
Максимальная мощность (кВт)	90 (при 5250 об/мин)	100 (при 5250 об/мин)
Максимальный крутящий момент (Нм)	175 (при 2500-3000 об/мин)	200 (при 2500-3000 об/мин)
Минимальный расход топлива (г/кВт час)	250	261
Тип топлива	Неэтилированный бензин с октановым числом не ниже 92	
Номинальная частота вращения холостого хода (об/мин)	750 ± 50	
Моторное масло	SAE 10W-40	
Объём системы смазки (л)	4,3	4,3
Объём топливного бака (л)	70	
Экологический класс	Euro4	Euro4

**• Технические характеристики системы трансмиссии**

Схема привода		4x2					4x4					
Муфта сцепления		Сухого типа, диафрагменная пружина, гидравлическая система управления					-					
Коробка переключения передач	Тип	Полностью синхронизированная механическая коробка переключения передач с непосредственным управлением					Автоматическая	Полностью синхронизированная механическая коробка переключения передач с непосредственным управлением, с раздаточной коробкой				
	Модель	ZM001DB	038M1	5DYG	ZM016B	5R35	ZM001DF	038M	5DYM26	ZM016BF	5R35	
	Передаточное число	Первая передача	3,992	3,8305	3,992	4,179	3,872	3,992	3,8305	3,992	4,179	3,872
		Вторая передача	2,150	2,3300	2,15	2,33	2,368	2,150	2,3300	2,15	2,33	2,368
		Третья передача	1,334	1,4364	1,334	1,436	1,520	1,334	1,4364	1,334	1,436	1,520
		Четвертая передача	1,000	1,000	1,000	1,000	1,000	1,000	1,000	1,000	1,000	1,000
		Пятая передача	0,857	0,7887	0,862	0,838	0,834	0,857	0,7887	0,862	0,838	0,834
		Шестая передача	--	--	--	0,696	--	--	--	--	--	0,696
Передача заднего хода		4,22	4,22	4,22	4,22	2,613	4,22	4,22	4,22	4,22	2,613	
Передаточное число раздаточной коробки (полный привод)	Пониженная передача	--					1,00	1,00	1,00	1,00	--	
	Повышенная передача	--					2,48	2,48	2,48	2,48	--	
Объем трансмиссионного масла в раздаточной коробке		--				1,5 ± 0,05	1,2 л.				1,5 ± 0,05	
Объем трансмиссионного масла в коробке переключения передач		2,4 л. ± 0,1 л.			2,7 л. ± 0,1 л.	8 л	2,5 л. ± 0,1 л.			2,7 л. ± 0,1 л.	8 л	

**HOVER H3 / H5 / H5TD*****Руководство по эксплуатации***

Ведущий вал	Передний / задний ведущий вал: два карданных шарнира (крестовины) на одном ведущем вале, телескопический шлиц, неразъемная конструкция, не требующая технического обслуживания	Передний / задний ведущий вал: три карданных шарнира (крестовины), два ведущих вала, телескопический шлиц, промежуточный подшипник, разборная конструкция, не требующая технического обслуживания
Схема привода	4x2	4x4
Задняя ось	Составная задняя ось, сварной с прижимом кожух, гипоидная шестерня, привод с одноступенчатым редуктором, обычный конический дифференциал, полуразгруженная полуось	
Конечное передаточное число (бензиновый / дизельный двигатель)	4,22 / 3,9	
Объем трансмиссионного масла в редукторе передней оси	1,8 л. ± 0,1 л. (GW4D20), 1,4 л. (другие двигатели).	
Объем трансмиссионного масла в редукторе задней оси	2,7 л. ± 0,1 л.	

**• Технические характеристики автоматической коробки переключения передач.**

Тип	Коробка переключения передач с соосным планетарным механизмом, трехэлементным одноступенчатым двухфазным гидравлическим трансформатором крутящего момента с блокирующей муфтой, пятью автоматическими передачами переднего хода, одной передачей заднего хода, механизмом принудительного переключения передач вручную.
-----	---

**• Технические характеристики ходовой части.**

Колеса	Тип	Бескамерные шины с радиальным расположением нити корда
	Давление накачки	230 кПа
Шины	Индекс несущей способности	104
	Категория скорости	H, T
Подвеска	Передняя	Независимая подвеска с торсионными пружинами, с двойным поперечным рычагом
	Задняя	Обычная четырехзвенная подвеска с цилиндрическими пружинами

**• Технические характеристики системы рулевого управления**

Тип	Зубчатая рейка с шестерней, рулевой привод с гидравлическим усилителем, поглощающая ударную энергию рулевая колонка, колесо рулевого управления с регулируемым углом наклона
Угловое передаточное число рулевого привода	24/25,5
Тип гидравлической жидкости	Жидкость для автоматических коробок переключения передач, DEXRON III
Объем гидравлической жидкости (мм)	791±32/775±32
Максимальное рабочее давление (МПа)	9/10
Рабочий расход жидкости (л./мин.)	7/7,6

**• Технические характеристики тормозной системы**

Тип ходовой тормозной системы	Гидравлическая, двухконтурная, с вакуумным усилителем, с антиблокировочной системой	
Тормозные механизмы	Передние	Вентилируемый дисковый тормозной механизм
	Задние	Дисковый / колодочный тормозной механизм
Стояночный тормоз	Механический, с тросом управления, привод на колодочные тормозные механизмы задних колес	
Объем тормозной жидкости	450 мл ± 35 мл (под меткой шкалы)	

**• Углы установки колес**

Угол развала передних колес	0°±30'
Угол поперечного наклона поворотного шкворня	12°30'±30'
Положительный угол продольного наклона поворотного шкворня	3°30'±30'
Положительное схождение передних колес	0 мм ~ 2 мм
Угол поворота передних колес	32°/28°



*Каждый день – на шаг вперед*

## **Great Wall Motor Company Limited**

---

Адрес: 2266 Chaoyang South Avenue, Baoding city, Hebei Pro, P.R.China.

Почтовый код: 071000 Телефон: 0086-312-2197682 0086-312-2197688 <http://www.gwm.com.cn> Номер редакции: 1-10.04-1