



Спасибо за покупку нашего изделия.

Надеемся, что данное руководство максимально упростит использование камеры

Мы стремимся постоянно улучшать качество обслуживания клиентов, вследствие чего продукты могут иметь некоторые различия с описанием в руководстве.

Краткое руководство по использованию

GINZZU FX-110GL/FX-110GLi

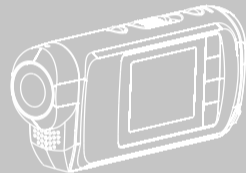

Меры предосторожности

- 1.** Пожалуйста, не разбирайте камеру. Только авторизованный технический персонал может ее ремонтировать.
- 2.** При долгом использовании камера может нагреться. Это нормальное состояние.
- 3.** Только оригинальный аккумулятор и адаптер могут быть использованы для камеры.

Содержание

Глава 1	Внешний вид	2
Глава 2	Функциональные кнопки	4
Глава 3	Установка батареи.....	5
Глава 4	Зарядка	6
Глава 5	Карта памяти	7
Глава 6	Выбор режима	9
Глава 7	Съемка фото и запись видео	10
Глава 8	Воспроизведение	13
Глава 9	Настройки	13
Глава 10	Дистанционное управление	14
Глава 11	Виды креплений	15
Глава 12	Подключение к телевизору	22
Глава 13	Подключение к ПК	23
Глава 14	Комплектация	23

Глава 1 Внешний вид

1. Кнопка фото
2. Кнопка видео
3. Питание / защита видео
4. Индикатор
5. Micro SD слот
6. HDMI слот
7. Зажим аккумулятора
8. Внешний микрофон
9. USB
10. Кнопка меню
11. Вверх
12. Вниз
13. ОК
14. ЖК-дисплей
15. Отверстие для крепления
16. Встроенный микрофон

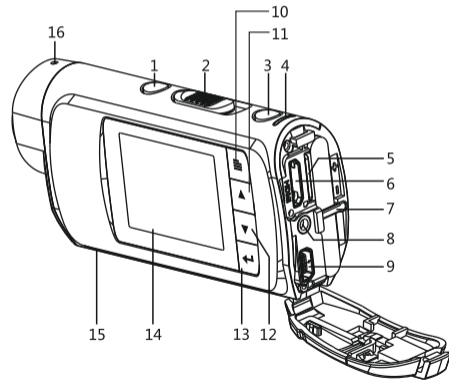

- 17. Крышка аккумулятора
- 18. MIC / USB крышка
- 19. Объектив
- 20. Динамик

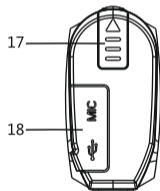

3

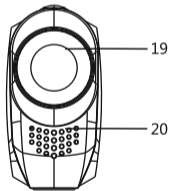

Глава 2 **Функциональные кнопки**

Название	Значок	Описание функций
Питание/!		Короткое нажатие ($\leq 1.5c$) защита записи видео файла , значок отображается на экране, мигает красный индикатор; Нажмите снова, защита записи отменится, значок исчезнет с экрана. Длительное нажатие ($> 1.5c$): включение / выключение
Видеозапись		Начать и остановить запись
Фото		Съемка фото; В режиме воспроизведения возвращение на предыдущий уровень меню
Меню		Вход/выход в меню; возвращение на предыдущий уровень меню
Вниз		Переход к следующему файлу
Вверх		Переход к предыдущему файлу
ОК		Подтвердить настройки и войти в подменю; старт / пауза видео плеера

4

Глава 3 Установка батареи



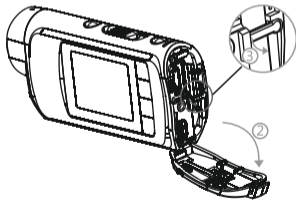
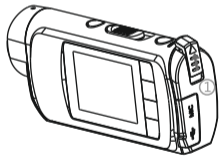

1. Откройте крышку батареи;
2. Откройте зажим батареи;
3. Вставьте батарею: обратите внимание на направление батареи;
4. Закройте зажим батареи;
5. Закройте крышку батареи.

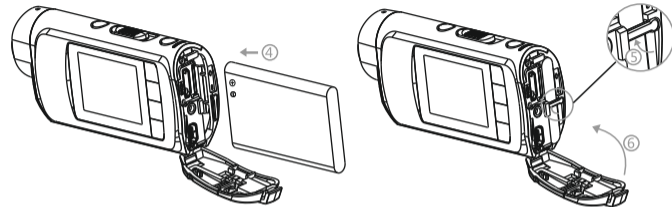



5



Глава 4 Зарядка

1. Заряд батареи:  Полный;  Средний;  Низкий;  Разряжен;
 Предупреждение о разрядке.

6

2. Доступ к сетевому адаптеру / USB кабелю, устройство автоматически включается, ЖК-дисплей отображает подачу питания на устройство . Подключение к ПК . Индикатор заряда батареи . Выберите значок зарядки аккумулятора или выключите камеру, Led Индикатор будет гореть красным цветом, означающим начало зарядки. Если вы не предприняли никаких операций, камера войдет в режим заряда батареи автоматически.

3. При полной зарядке индикатор будет гореть зеленым цветом.

4. Первый раз камеру необходимо заряжать 4 часа.

Глава 5 Карта памяти

1. Устройство должно быть выключено;
2. Откройте крышку устройства;
3. Вставьте карту Micro SD (Нажмите на Micro SD карту для ее изъятия из устройства);
4. Закройте крышку устройства.

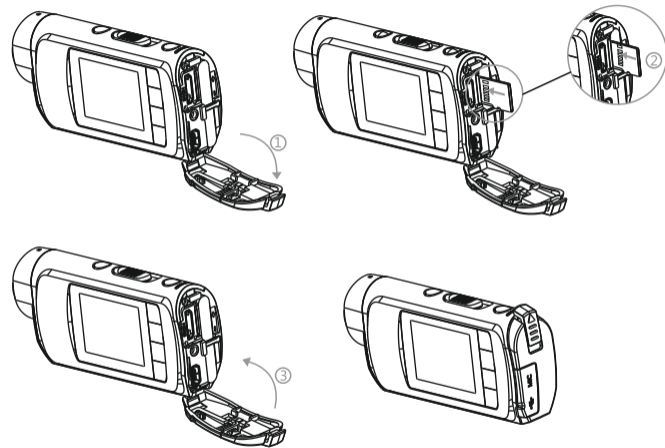

Глава 6 Выбор режима

1. В режиме ожидания нажмите кнопку меню, а затем нажмите . Режим камеры будет меняться между "спортивным режимом" и "автомобильным режимом".
2. В спортивном режиме видео не будет сегментировано, в режиме автомобиля видео будет сегментировано автоматически по одной минуте.

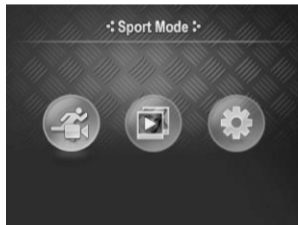
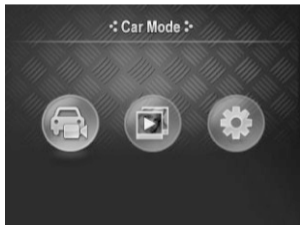

Примечание: При питании от встроенного аккумулятора дисплей автоматически погаснет через 3 минуты, если не будет совершенно никаких операций.

Глава 7 Съемка фото и запись видео

1. В режиме предварительного просмотра нажмите клавишу фото для фото съемки, в режиме видео записи вы также можете нажать клавишу фото, чтобы сделать снимок.

Примечание: камера не поддерживает фотосъемку во время записи видео в системе PAL в разрешении 1080i (60 кадров/с) и в системе NTSC в разрешении 1080i (60 кадров/с), 720p (60 кадров/с).

2. В режиме предварительного просмотра нажмите на кнопку видео для записи видео, как показано ниже:



3. Описание интерфейса



Описание изображений слева направо:









1	Режим записи	Спортивный режим	Авто режим
2	Разрешение видео	FX-110GL	1080P 30 к/с; 720P 60 к/с; 720P 30 к/с
		FX-110GLi	1080i 60к/с ; 1080P 30 к/с; 720P 60 к/с
3	Качество записи	Высокое	Среднее Низкое

11







4	Разрешение фото	FX-110GL	5M; 8M; 16M
		FX-110GLi	3M; 5M; 8M
5	Карта памяти		Карта памяти находится в устройстве; Нет карты памяти
6	Микрофон		Внешний микрофон подключен
7	Режим фото	Быстрый режим	Серийная съемка 30 фотографий с разрешением 1.2Мп (1280x920)
		30s	Автоматическая съемка каждые 30 секунд
		2min	Автоматическая съемка каждые 2 минуты
8	Защита записи		
9	Заряд батареи	Полный; Средний; Низкий; Разряжен;	Предупреждение о разрядке.
10	18Min		Доступное время записи
11	Функция масштабирования		0~10x цифровое увеличение

12



Глава 8 Воспроизведение

Нажмите клавишу Меню , выберите значок воспроизведения , Нажмите  для входа в режим воспроизведения. Отображаются все видеофайлы / фотографии, Нажмите  / , чтобы выбрать файл для воспроизведения, нажмите кнопку  для воспроизведения, нажмите кнопку  для защиты / удаления; Нажмите кнопку фото , чтобы вернуться к последнему режиму;

Глава 9 Настройки

1. Нажмите клавишу Меню , выберите значок , нажмите  для выбора настроек; Нажмите клавишу Меню , чтобы вернуться назад.
2.  настройки фото;  настройки видео;  настройки времени;

Примечание: камера не поддерживает настройки времени в разрешении 1080i, 60 кадров/с).

 настройки языка;  настройки микрофона;  форматирование.

Глава 10 Дистанционное управление

Используйте пульт дистанционного управления, чтобы сделать фото / видео / остановить запись.
Дизайн пульта ДУ:



Глава 11

Виды креплений

1. Крепление камеры на шлем

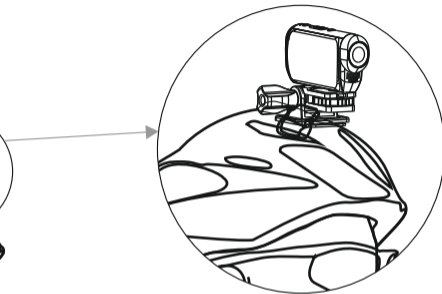
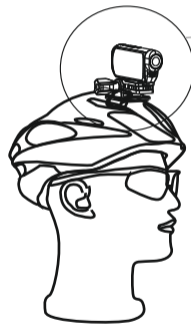
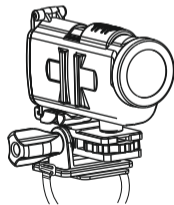
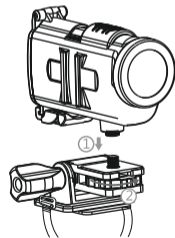
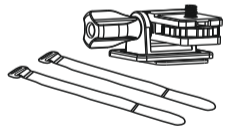
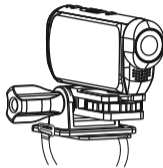
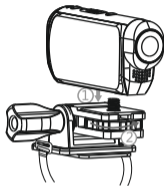
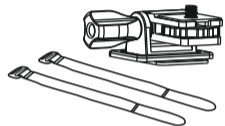

2. Крепление камеры на велосипед

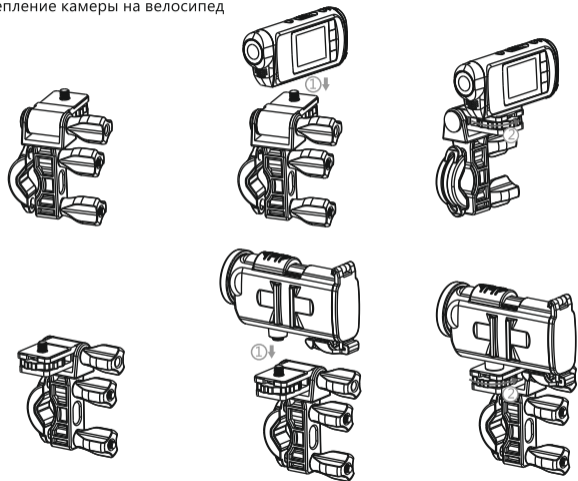

17

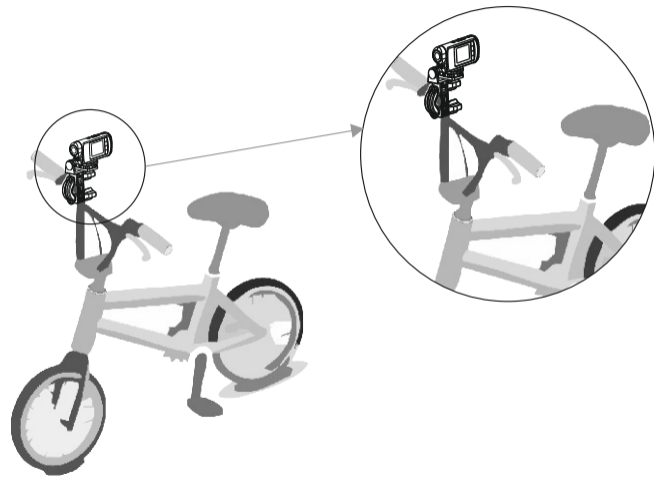

18

3. Установка в качестве автомобильного видеорегистратора

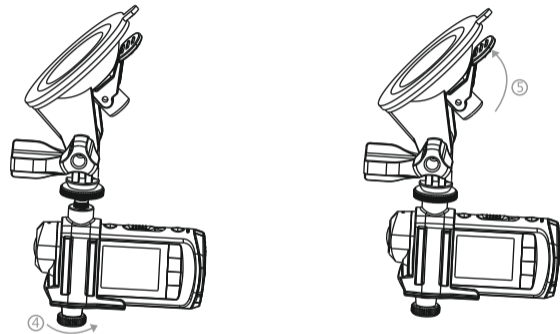
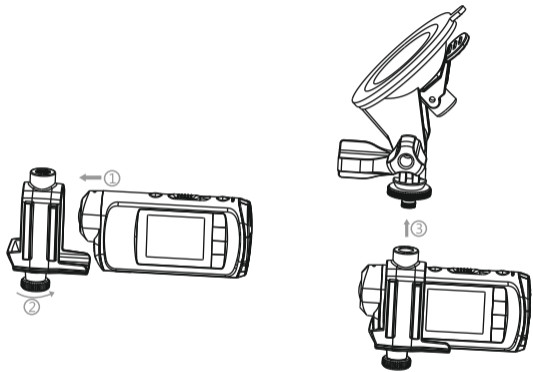

4. Водонепроницаемый кейс

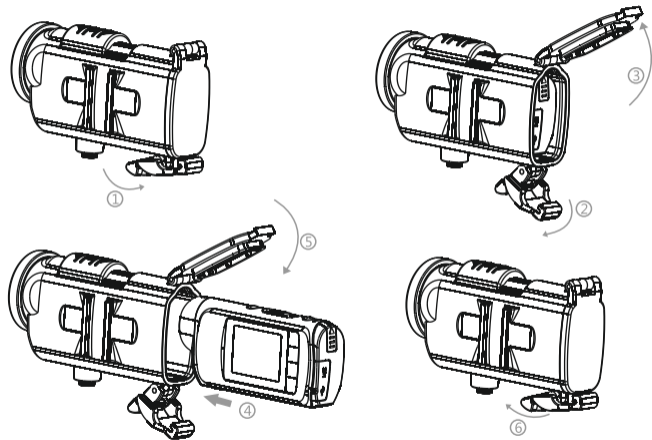

Водонепроницаемый кейс:

А. Водонепроницаемый кейс сделан из ПММА, может работать под водой до 50 метров.

В. Пожалуйста, содержите в чистоте пластиковое уплотнение на задней крышке кейса.





С. Пожалуйста, убедитесь, что задняя крышка корпуса закрыта хорошо для обеспечения водонепроницаемости.

Глава 12 Подключение к телевизору

При подключении устройства к телевизору переключите режим ТВ режим в HDMI, записи с камеры могут воспроизводиться на экране телевизора.

Примечание: часть меню отображается только на экране камеры и не может быть отображена на телевизоре, отображение на дисплее камеры и на телевизоре может различаться.

Глава 13 Подключение к ПК

При подключении к ПК устройство автоматически включается, на экране будут представлены три действия, а именно: включение , подключение к ПК , заряд батареи . Выберите , нажмите  для подтверждения.

Глава 14 Комплектация

Пожалуйста, проверьте комплектацию устройства при открытии коробки.

№	Наименование	Количество
1	Камера	1
2	Аккумулятор	1
3	Адаптер	1
4	USB кабель	1
5	Руководство пользователя	1
6	Крепления	1 (Крепление на шлем; крепление на велосипед; крепление в автомобиль)

№	Наименование	Функция
7	Пульт ДУ	Съемка фото и запись видео удаленно
8	HDMI кабель	Подключение к телевизору для просмотра видео/фото на экране телевизора в высоком разрешении
9	Водонепроницаемый кейс	Съемка видео/фото под водой