

# Gigaset

## R630H PRO

Gigaset pro

INSPIRING CONVERSATION.



## Общее описание трубки



- 1 Светодиодный фонарик/Визуальный сигнал вызова (→ стр. 34, → стр. 33)
- 2 Дисплей в режиме ожидания
- 3 Панель индикаторов состояния (→ стр. 39)  
Значки показывают текущие настройки и рабочее состояние телефона
- 4 Боковые кнопки (→ стр. 15)
- 5 Экранные кнопки (→ стр. 15)
- 6 Кнопка отбоя, кнопка включения/выключения  
Отбой; функция отмены; возврат на предыдущий уровень меню (краткое нажатие); возврат в режим ожидания (нажать и удерживать); включение/выключение трубки (нажать и удерживать в режиме ожидания)
- 7 Кнопка сообщений (→ стр. 16)  
Доступ к спискам сообщений и вызовов; Мигает: новое сообщение или новый вызов
- 8 Кнопка профиля (→ стр. 33)
- 9 Кнопка «решетка» (#)  
Включение/выключение блокировки клавиатуры (нажать и удерживать в состоянии ожидания); Переключение между прописными/строчными буквами и цифрами
- 10 Соединительный разъем для трубки (→ стр. 7)
- 11 Микрофон
- 12 Кнопка «звездочка» (\*)  
При установленном соединении: переключение с импульсного на тональный набор (краткое нажатие); При вводе текста: открытие таблицы специальных символов
- 13 Кнопка 1  
Выбор сетевого почтового ящика (нажать и удерживать)
- 14 Кнопка повторного вызова - Консультационный вызов (мигает) - Вставка паузы при наборе (нажать и удерживать)
- 15 Кнопка ответа на вызов/кнопка режима громкой связи  
Отображается набранный номер; Ответ на вызов; переключение с динамика трубки в режим громкой связи; Открытие списка повторного набора (краткое нажатие); начало набора номера (нажать и удерживать);
- 16 Кнопка управления/кнопка меню (→ стр. 14)

## Обратите

Внешний вид товара может отличаться от изображения.

# Содержание

---









Общее описание трубки .....	1
Правила техники безопасности .....	3
Начало работы .....	5
Разъяснения по использованию инструкции для управления телефоном .....	13
Знакомство с телефоном .....	14
Совершение вызовов .....	18
Настройка параметров телефона .....	21
Восстановление стандартных настроек телефонной трубки .....	26
Экономичный режим ECO DECT .....	26
Использование нескольких трубок .....	27
Телефонная (адресная) книга .....	29
Список вызовов .....	32
Звуковые профили .....	33
Подсветка .....	34
Календарь .....	34
Будильник .....	36
Режим «Радионяня» .....	37
Значки на экране .....	39
Обзор меню .....	41
Служба сервиса и поддержки .....	43
Меры экологической безопасности .....	45
Приложение .....	46
Алфавитный указатель .....	49

# Правила техники безопасности

## Внимание!

Перед использованием телефона внимательно прочитайте инструкции по технике безопасности и руководство по эксплуатации.

Подробнее о функциях телефона см. в руководстве пользователя в Интернете по адресу [www.gigasetpro.com](http://www.gigasetpro.com).

	Используйте только адаптер питания, указанный на устройстве.
	Используйте только <b>перезаряжаемые аккумуляторы</b> , которые отвечают <b>техническим требованиям</b> (см. «Технические характеристики»). Никогда не используйте обычные (одноразовые) батарейки или аккумуляторы других типов, так как это может значительно навредить Вашему здоровью и привести к травме. Аккумуляторы со следами повреждений должны быть заменены.
	Работающий телефон может воздействовать на находящееся поблизости медицинское оборудование. Следите за соблюдением технических требований с учетом конкретных условий работы (например, в кабинете врача). Если Вы пользуетесь каким-либо медицинским устройством (например кардиостимулятором), обратитесь к изготовителю устройства. Он сообщит Вам сведения о восприимчивости данного устройства к внешним источникам высокочастотной энергии (технические характеристики изделия Gigaset см. в разделе «Технические характеристики»).
	Не подносите трубку к уху обратной стороной при звонке или в режиме громкой связи. Это может привести к серьезному хроническому ухудшению слуха. Ваш телефон Gigaset совместим с большинством продаваемых цифровых слуховых аппаратов. Однако нельзя гарантировать идеальную работу со всеми слуховыми аппаратами. Телефон может вызвать помехи (неприятный шум или свист) в аналоговом слуховом аппарате или привести к его перегрузке. Если Вам потребуется помощь, обратитесь к продавцу слухового аппарата.
	Базовая станция и зарядное устройство не защищены от брызг. Не устанавливайте их во влажной среде, например в ванной или душевой комнате.
	Не пользуйтесь устройствами во взрывоопасных помещениях (например, окрасочных цехах).
	Если Вы передаете телефон Gigaset кому-либо, обязательно передайте также и инструкцию по эксплуатации.
	Не используйте неисправное устройство или отдайте его в ремонт в наш сервисный центр, так как оно может создавать помехи другим беспроводным устройствам.
	Не используйте устройство, если его дисплей поврежден или разбит. Острые края разбитого стекла или пластика могут повредить руки или лицо. Отправьте устройство для ремонта в отдел обслуживания.

## Правила техники безопасности



Чтобы избежать потери слуха, не используйте при прослушивании высокую громкость в течение длительных периодов времени.

### Обратите

Номера экстренного вызова **невозможно** набрать, если **кнопки или дисплей заблокированы!**

## Начало работы

### Проверка комплекта поставки

- ◆ Одна телефонная трубка.
- ◆ Одна зарядная подставка с блоком питания.
- ◆ Одна крышка аккумуляторного отсека (задняя крышка трубки).
- ◆ Один фиксирующий диск.
- ◆ Два аккумулятора.
- ◆ Один зажим для крепления на пояс.
- ◆ Одна резиновая крышка для гнезда трубки.

### Установка зарядной подставки

Зарядная подставка рассчитана на использование в закрытом сухом помещении при температуре от +5 до +45 °С.

- ▶ Установите зарядную подставку на горизонтальной, не скользкой поверхности.

Обычно ножки телефона не оставляют следов на поверхности. Однако, учитывая разнообразие современных мебельных лаков и политур, полностью исключить возможность появления таких следов нельзя.

#### Примечания

- ◆ Не подвергайте телефон воздействию источников тепла, прямых солнечных лучей и электрических приборов.
- ◆ Берегите телефон Gigaset от влаги, пыли, агрессивных жидкостей и паров.
- ◆ Учитывайте дальность связи базового блока. Она составляет до 50 м в помещении и до 300 м вне помещений при отсутствии препятствий. Радиус действия уменьшается, когда выключен режим **Макс. дальность**.

### Подключение зарядной подставки

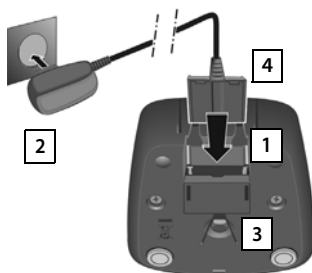

- ▶ Подсоедините плоский штекерный разъем к зарядной подставке **1**.
- ▶ Подсоедините блок питания к розетке **2**.

Если требуется отсоединить штекерный разъем от зарядной подставки:

- ▶ Отсоедините блок питания от сетевой розетки.
- ▶ Нажмите кнопку фиксатора **3** и отсоедините штекерный разъем **4**.

## Подготовка трубки к работе

Дисплей защищен полимерной пленкой. Снимите эту защитную пленку!

## Установка аккумуляторов и закрытие крышки отсека для аккумуляторов

### Внимание!

Используйте только аккумуляторы, рекомендованные фирмой Gigaset Communications GmbH (→ стр. 47). Несоблюдение этого требования может привести к травмам. Например, возможно повреждение корпуса аккумуляторов или их взрыв. Кроме того, при использовании аккумуляторов, отличных от рекомендуемых, возможна неправильная работа или повреждение телефона.

- ▶ Вставляя аккумуляторы, соблюдайте полярность (правильную полярность +/- см. на схеме).
- ▶ Держа крышку отсека для аккумуляторов под небольшим углом, сначала вставьте в корпус ее нижнюю часть [1].
- ▶ Затем нажмите на крышку [2] до защелкивания в фиксаторах.
- ▶ Установите фиксирующий диск, как показано на рисунке (под углом прибл. 20°) [3]. Следите за метками в виде стрелок.
- ▶ Поверните фиксирующий диск до упора по часовой стрелке [4]. Фиксирующий диск установлен, если метки на диске совпадают с метками на крышке [5].

Чтобы открыть крышку отсека для аккумуляторов, например для замены аккумуляторов:

- ▶ Поверните фиксирующий диск до упора против часовой стрелки [6] (прибл. 20°) и снимите его [7].
- ▶ Вставив ноготь в выемку на боковой стороне между крышкой и корпусом [8], снимите крышку [9].

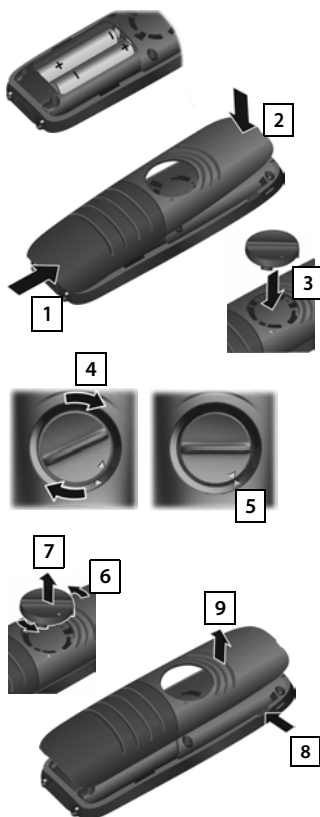

## Зажим для крепления на пояс

На трубке предусмотрены боковые пазы для крепления поясного зажима.

- ◆ **Чтобы закрепить зажим на трубке**, положите зажим на заднюю сторону трубки и надавите на него, чтобы выступы зажима защелкнулись в пазах.
- ◆ **Чтобы снять зажим**, надавите большим пальцем правой руки по центру зажима, вставьте ноготь большого пальца левой руки между зажимом и корпусом трубки и снимите зажим, потянув его вверх.



## Подключение гарнитуры



Гарнитуру можно подключить к нижней стороне трубки с помощью штекерного разъема 2,5 мм **1**. Информация о рекомендуемых гарнитурах приведена на соответствующей странице изданий сайта [www.gigaset.com](http://www.gigaset.com).



Если подключать гарнитуру не требуется, установите прилагаемую резиновую крышку **2**, чтобы обеспечить защищенность трубки от брызг.

## Зарядка аккумуляторов

Аккумуляторы поставляются частично заряженными. Перед началом эксплуатации их следует полностью зарядить. (Когда аккумуляторы полностью заряжены, значок питания  $\text{⚡}$  на дисплее гаснет.)

- ▶ Заряжайте трубку в зарядной подставке в течение **7,5 часов**.



### Примечания

- ◆ Трубку следует устанавливать только в предназначенный для нее базовый блок или зарядную подставку.
- ◆ Во время зарядки аккумулятор может нагреваться. Это не опасно.
- ◆ С течением времени емкость аккумулятора по техническим причинам уменьшается.

## Изменение языка меню

Язык меню можно также изменить с помощью меню:

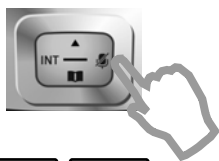

 ►  ► ОК ►  Язык ► ОК ►  Выберите язык ► **Выбрать**

или, если вы не понимаете текущий установленный язык, перейдите к:

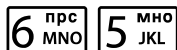

► Нажмите правую кнопку управления.





► **Медленно** одну за другой нажмите кнопки  и .

### Пример

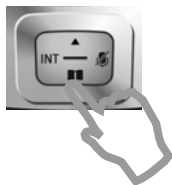

Открывается экран выбора языка. Выбран текущий язык (например, английский).



► Нажимайте нижнюю кнопку управления  ...

### Пример



... пока не появится требуемый язык, например, русский.

Нажмите **правую** кнопку, расположенную непосредственно под дисплеем, чтобы выбрать язык.

### Пример





Выбранный пункт помечается значком .

► Нажмите и **удерживайте** кнопку отбоя вызова  для возврата в режим ожидания.

## Регистрация телефонной трубки

Порядок регистрации зависит от базового блока. Процесс регистрации требуется запустить как на трубке, так и на базовом блоке. Промежуток между этими операциями не должен превышать **60 сек.**

- ▶ **В базовом блоке:** нажмите кнопку регистрации/поиска и **удерживайте** ее нажатой (не менее 3 секунд).
- ▶ **На трубке** нажмите экранную кнопку **Регистр.**  
или  
 ▶  ▶ **OK** ▶  **Регистрация** ▶ **OK**  
 ▶ **Регистрация трубки** ▶ **OK**

На дисплее отображается: **Поиск базы в режиме регистрации.** Устанавливается подключение к базовому блоку; это может занять некоторое время.

- ▶ Если требуется, введите PIN-код системы (заводская настройка: **0000**). ▶ **OK**

В процессе регистрации на дисплее отображается сообщение: **Выполняется регистрация трубки**

После успешной регистрации на дисплее отображается сообщение:

**Трубка зарегистрирована**

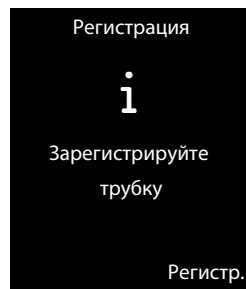

Трубка может быть зарегистрирована на нескольких (до четырех) базовых блоках. Порядок использования трубки с несколькими базовыми блоками и порядок отмены регистрации трубки см. в руководстве пользователя базового блока.



## Установка даты и времени







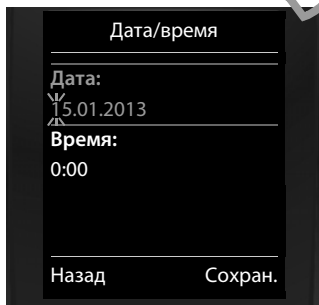

Установите дату и время для назначения правильной даты и времени входящим вызовам и для использования будильника.



- ▶ Нажмите кнопку **Уст.врем** под экраном дисплея, чтобы открыть поле ввода. (Если дата и время уже установлены, откройте поле ввода с помощью меню:  ▶  ▶ **OK** ▶ **Дата/время** ▶ **OK**)





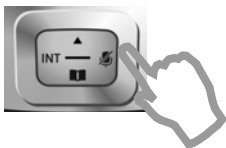

На дисплей выводится подменю **Дата/время**.

- ▶ Мигает активная позиция ввода. С помощью цифровых кнопок введите день, месяц и год — 8 цифр, например,         для 14.10.2013.

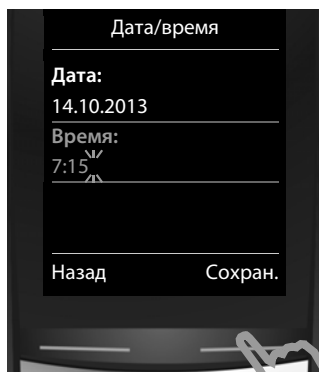

Если требуется изменить позицию ввода, например, для исправления введенного значения, нажимайте управляющую клавишу с **правой** или **левой** стороны.



- ▶ Нажмите управляющую клавишу **снизу** для перехода к вводу времени.
- ▶ С помощью цифровых кнопок введите часы и минуты (всего 4 цифры), например    , чтобы ввести время 07:15. Если необходимо, переключайтесь между полями ввода с помощью управляющей клавиши.
- ▶ Нажмите кнопку **Сохран.** под экраном дисплея, чтобы сохранить введенные данные.

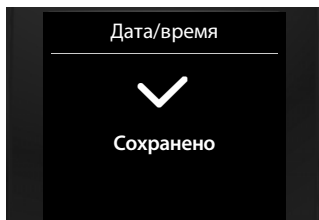

На дисплее отображается **Сохранено**.  
Вы услышите сигнал подтверждения.

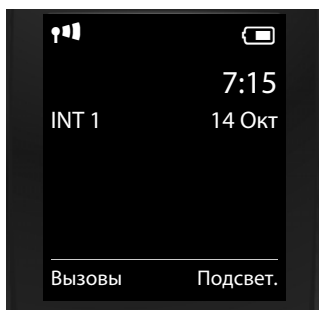

Трубка автоматически возвращается в режим ожидания.

**Теперь телефон готов к работе.**

## Что делать дальше?

Задав основные настройки, вы можете сразу приступить к совершению звонков, настроить телефон в соответствии со своими потребностями или сначала ознакомиться с основными функциями.

---

### Настройка сигналов вызова

Можно назначить различные звуковые сигналы для внутренних и внешних вызовов, напоминаний (→ стр. 23), будильника (→ стр. 36) и отдельных вызывающих абонентов (→ стр. 29).

---

### Защита от нежелательных звонков

Настройте телефон, чтобы он не подавал сигнал в случае поступления анонимных вызовов, или воспользуйтесь функцией контроля времени (→ стр. 24).

---

### Настройка телефона в соответствии с окружающей обстановкой

Для настройки телефона в соответствии с тихой или шумной окружающей обстановкой можно использовать 3 звуковых профиля (→ стр. 33).

---

### Зарегистрируйте имеющуюся трубку Gigaset и добавьте ее в телефонную книгу

Уже имеющиеся трубки можно использовать с новым базовым блоком. Также можно перенести записи телефонной книги с этих трубок на новую трубку (→ стр. 30).

---

### Настройка режима ECO DECT











Экономичный режим позволяет уменьшить мощность передачи (излучения) вашего телефона (→ стр. 26).

---

При возникновении каких-либо вопросов по использованию телефона ознакомьтесь с советами по диагностике и устранению неполадок (→ стр. 43) или обратитесь в нашу Группу поддержки потребителей (→ стр. 43).

## Разъяснения по использованию инструкции для управления телефоном

Кнопки на трубке Gigaset отображаются в инструкции следующим образом:

 /  / 	Кнопка ответа на вызов/кнопка меню/кнопка отбоя
 - 	Цифровые/буквенные кнопки
 / 	Кнопка «звездочка»/кнопка «решетка»
 /  / 	Кнопка сообщения/кнопка повторного набора/кнопка профиля







Общие сведения о значках на экране (→ стр. 39).

### Пример: включение/выключение автоматического приема вызовов

Иллюстрация в инструкции по эксплуатации:

 ►  ► ОК ►  **Телефония** ► ОК ► **Авт.прием выз.** ► **Измен.** (☑ = включено)

Выполните следующую процедуру:

- ▶ : в режиме ожидания нажмите управляющую клавишу с **правой** стороны, чтобы открыть главное меню.
- ▶ : перейдите к значку  с помощью кнопки управления .
- ▶ **ОК**: нажмите экранную кнопку **ОК** или среднюю часть кнопки управления , чтобы открыть подменю **Настройки**.
- ▶  **Телефония**: перейдите к пункту **Телефония** с помощью кнопки управления .
- ▶ **ОК**: нажмите экранную кнопку **ОК** или среднюю часть кнопки управления , чтобы открыть подменю **Телефония**.
- ▶ **Авт.прием выз.:** выбран пункт включения или выключения функции автоматического приема вызова.
- ▶ **Измен.** (☑ = включено): нажимайте экранную кнопку **Измен.** или среднюю часть кнопки управления  для включения или выключения (☑ = включено, ☐ = выключено).

## Знакомство с телефоном

---

### Включение/выключение телефонной трубки

- ▶ Чтобы включить или выключить трубку, в состоянии ожидания нажмите и **удерживайте** кнопку отбоя .

### Блокировка и разблокировка клавиатуры

Блокировка клавиатуры предотвращает случайное нажатие кнопок. Если нажать кнопку при заблокированной клавиатуре, отображается сообщение.

- ▶ Чтобы заблокировать или разблокировать клавиатуру, нажмите и удерживайте кнопку .

Если на трубку поступает вызов, блокировка клавиатуры автоматически отключается, позволяя принять вызов. По завершении вызова клавиатура снова блокируется.





### Кнопка управления

В следующем описании сторона кнопки управления (верхняя, нижняя, правая, левая и середина), используемая в различных рабочих ситуациях, выделяется черным цветом, например,  для ситуации, когда требуется нажать правую сторону кнопки управления.





Кнопка управления обеспечивает навигацию по меню и перемещение между полями ввода. В режиме ожидания или во время внешнего вызова она выполняет следующие функции.

#### Когда телефонная трубка находится в состоянии ожидания

-  Открытие телефонной книги.
-  или  Отображение главного меню.
-  Отображение списка трубок.

#### Во время внешнего вызова

-  Открытие телефонной книги.
-  Начало внутреннего консультационного вызова.
-  Регулировка громкости динамика для обычного режима и режима громкой связи.

#### Функции, выполняемые при нажатии центральной части кнопки управления

Кнопка выполняет различные функции в зависимости от конкретной ситуации.

- ◆ **В режиме ожидания** открывается главное меню.
- ◆ **В подменю, а также при выборе полей и вводе в них данных** эта кнопка выполняет функции экранных кнопок **ОК**, **Да**, **Сохран.**, **Выбрать** и **Измен.**

### Примечание

В этих инструкциях демонстрируется открытие главного меню нажатием правой стороны кнопки управления и подтверждение функций нажатием соответствующей экранной кнопки. Однако при желании можно также нажимать центральную часть кнопки управления.

## Боковые кнопки

 Эти кнопки на правой стороне трубки служат для задания громкости **динамика телефона, сигнала вызова, режима громкой связи, будильника, напоминаний и гарнитуры** в зависимости от ситуации.

## Экранные кнопки

Экранные кнопки выполняют функции, заданные по умолчанию в состоянии ожидания, но эти функции можно переназначить (→ стр. 25).

Функции экранных кнопок изменяются в зависимости от текущей ситуации.

Пример

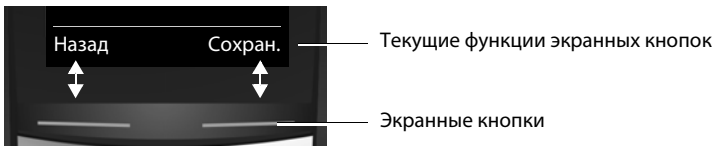

Ниже перечислены некоторые важные экранные кнопки.

<b>Опции</b>	Открытие меню других функций.
<b>ОК</b>	Подтверждение выбора.
<b>Назад</b>	Возврат на один уровень меню или отмена операции.
<b>Сохран.</b>	Сохранение записи.

Общие сведения о значках на экранных кнопках (→ стр. 40).

## Руководство по использованию меню

Функции телефона отображаются в меню, состоящем из нескольких уровней. Обзор меню → стр. 41.

### Главное меню (первый уровень меню)

- ▶ Чтобы открыть главное меню, нажмите **правую** сторону кнопки управления , когда телефон находится в режиме ожидания.

## Знакомство с телефоном

Функции главного меню отображаются на дисплее значками. Значок выбранной функции выделяется, и название соответствующей функции появляется в заголовке дисплея.

Чтобы вызвать функцию, т. е. открыть соответствующее подменю (меню следующего уровня), выполните следующее.

- ▶ С помощью кнопки управления  перейдите к требуемой функции и нажмите экранную кнопку **OK**.

Возврат в состояние ожидания: **кратко** нажмите экранную кнопку **Назад** или кнопку отбоя .

### Подменю

Функции подменю выводятся на дисплей в виде списка.

Чтобы вызвать функцию, выполните следующее.

- ▶ Перейдите к функции с помощью кнопки управления  и нажмите кнопку **OK**.

Возврат на предыдущий уровень меню: **кратко** нажмите экранную кнопку **Назад** или кнопку отбоя .

### Возврат в состояние ожидания

Из любого меню:

- ▶ Нажмите и **удерживайте** кнопку отбоя .





или

- ▶ Если не нажимать никаких кнопок, экран **автоматически** вернется в состояние ожидания через 2 мин.

## Список сообщений

Все полученные сообщения сохраняются в списках сообщений. Когда в списке появляется **новая запись**, звучит предупредительный сигнал. Также мигает кнопка сообщений. В режиме ожидания на экране отображаются значки типов сообщений и количество новых сообщений.

Имеющиеся новые сообщения:

- ◆  В автоответчике (в зависимости от базового блока)/сетевом почтовом ящике
- ◆  В списке пропущенных вызовов
- ◆  В списке SMS (в зависимости от базового блока)
- ◆  В списке пропущенных напоминаний

Откройте список сообщений, нажав кнопку сообщений . Доступны следующие списки сообщений.

- ◆ **Автоответчик:** список автоответчика (в зависимости от базового блока)
- ◆ **Почтовый ящик:** сетевой почтовый ящик, если эта функция поддерживается оператором связи, а номер сетевого почтового ящика сохранен в памяти телефона.

Пример

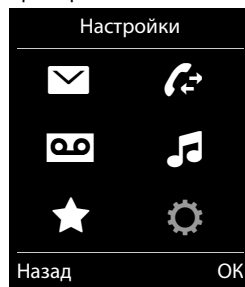

Пример

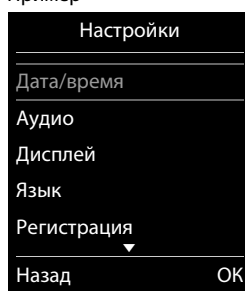

Пример

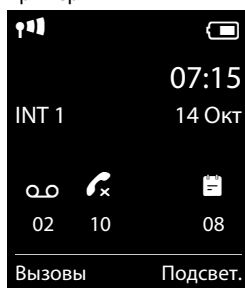

- ◆ **SMS сообщ.:** список входящих SMS-сообщений (в зависимости от базового блока)
- ◆ **Проп. вызовы:** список пропущенных вызовов (см. «Список вызовов» → стр. 32)
- ◆ **Проп. сигналы:** список пропущенных напоминаний

Значок сетевого почтового ящика отображается всегда при условии, что его номер сохранен в телефоне. Остальные списки отображаются, только если они содержат сообщения.

**Открытие списка:** ☑ Выберите требуемый список ▶ **OK**

**Исключение:** при выборе **сетевого почтового ящика** выбирается номер этого ящика. Списки на экране не открываются.

## Ввод цифр и текста

Если отображаются несколько полей для ввода номера и/или текста (например, **Имя** и **Фамилия** в записи телефонной книги), одно из полей активируется автоматически. Для активации других полей на них следует перейти с помощью кнопки управления ☑. Поле активировано, если внутри него мигает курсор.

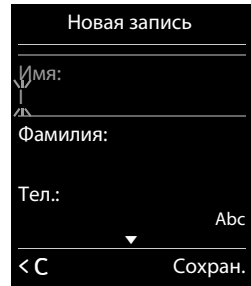

### Исправление неправильных записей

- ◆ Удаление **символов** перед курсором: **кратко** нажмите экранную кнопку **<C**.
- ◆ Удаление **слов** перед курсором: **нажмите и удерживайте** экранную кнопку **<C**.

### Ввод текста

- ◆ **Буквы/символы:** каждой кнопке от **[0 \_]** до **[9 =]** назначено несколько букв и символов. Символы, соответствующие кнопке, отображаются в строке выбора внизу экрана слева. Выбранный символ выделяется. Чтобы выбрать нужную букву или символ, кратко нажмите и отпустите кнопку несколько раз подряд.
- ◆ **Перемещение курсора:** буквы и символы вставляются в положение курсора. В полях, содержащих несколько символов, курсор можно перемещать, нажимая кнопку управления ☑ или ☑.
- ◆ **Ввод в нижнем регистре, в верхнем регистре или ввод цифр:** нажимая кнопку **[#↵]**, переключитесь в нижний регистр, верхний регистр или в режим цифр для ввода **следующих символов**.  
При редактировании записи телефонной книги первая буква и каждая буква после пробела автоматически вводятся в верхнем регистре.
- ◆ **Специальные символы:** нажмите кнопку со звездочкой **[\*]**, чтобы открыть таблицу специальных символов. С помощью кнопки со звездочкой перейдите к требуемому символу и выберите его, нажав экранную кнопку **Вставить**.
- ◆ **Специальные буквы:** умляуты и другие диакритические знаки можно выбирать, несколько раз нажимая кнопку соответствующей буквы. См. таблицу специальных символов → стр. 48.

## Совершение вызовов

### Совершение внешнего вызова

▶ Введите номер и **кратко** нажмите кнопку ответа на вызов

или

▶ Нажмите и **удерживайте** кнопку ответа на вызов , затем введите номер.

Набор номера можно прервать, нажав клавишу отбоя

### Набор номера из списка повторного набора

В списке повторного набора содержатся 20 последних набранных на трубке номеров.

С этим списком можно работать аналогично спискам сообщений в телефоне (→ стр. 16).

▶ Чтобы открыть список повторного набора **кратко** нажмите кнопку ответа на вызов

▶ Выберите запись. ▶ Нажмите кнопку ответа на вызов . Производится набор номера.

Когда отображается имя и соответствующий номер телефона: нажмите экранную кнопку **Просмот.**

### Управление записями списка повторного набора:

▶ Откройте список повторного набора. ▶ Выберите запись. ▶ **Опции.**

Доступны следующие функции.

◆ **Копир. в тел.книгу** ▶ **ОК**

Копирование записи в телефонную книгу (→ стр. 29).

◆ **Используй. номер** ▶ **ОК**

Копирование номера, отображаемого на экране, его редактирование или дополнение с последующим выбором с помощью кнопки или сохранением в виде новой записи телефонной книги с помощью кнопки

◆ **Удалить запись** ▶ **ОК**

Удаление выбранной записи.

◆ **Удалить все** ▶ **ОК**

Удаление всех записей.

### Набор номера из списка вызовов

▶ ▶ **ОК** ▶ Выберите список. ▶ **ОК**

▶ Выберите запись. ▶

▶ Производится набор номера.

#### Примечания

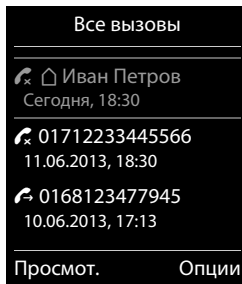

- ◆ Список вызовов можно также открыть с помощью экранной кнопки **Вызовы**, но необходимо соответствующим образом назначить экранную кнопку (→ стр. 25).
- ◆ Список **Пропущ. вызовы** можно также открыть с помощью кнопки сообщений

#### Пример



## Набор номера из телефонной книги

 ►  Выберите запись. ► 

► Если введено несколько номеров: выберите номер с помощью кнопки  и нажмите кнопку ответа на вызов  или кнопку **ОК**.

► Производится набор номера.

## Набор в системах с добавочными номерами (набор добавочного номера с задержкой)

При наборе номера абонента из большой корпоративной сети (с УАТС) можно набирать добавочный номер сразу после основного номера. Для этого сохраните в телефонной книге основной номер с двумя звездочками и добавочным номером (например, 1234567\*\*128). Телефон сначала выбирает номер, указанный перед звездочками \*\*. Затем можно выбрать, следует ли использовать сохраненный добавочный номер или, если линия занята, другой требуемый добавочный номер.

Выполните следующие действия.

► Выберите запись в телефонной книге.

Набирается номер, указанный перед звездочками.

Отображается экранная кнопка **Доб.ном.**

► Можно использовать добавочный номер (указанный после \*\*) без изменений или ввести его снова с помощью кнопок.

► Для набора добавочного номера нажмите экранную кнопку **Доб.ном.** не позднее, чем через 15 сек.

Устанавливается соединение с добавочным номером.

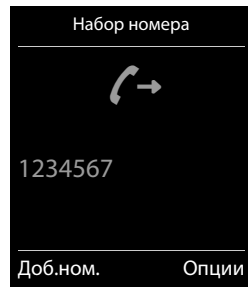

## Быстрый набор

Можно настроить телефон, чтобы он набирал определенный номер при нажатии **кнопки, заданной пользователем**. Это позволяет, например, детям, которые еще не могут сами ввести номер, звонить по заданному номеру.

 ►  ► **ОК** ►  Быстрый набор ► **ОК**

► **Активация:**  **Вкл. / Выкл.**

► **Вызов на номер:** введите или измените номер, который требуется набирать.

► **Сохран.**

Включенный быстрый набор отображается на экране режима ожидания. Сохраненный номер набирается при нажатии любой кнопки. Чтобы отменить набор номера, нажмите кнопку отбоя .

**Завершение режима быстрого набора:**

► Нажмите экранную кнопку **Выкл.** ► Нажмите и **удерживайте** кнопку .

или

► Нажмите и **удерживайте** кнопку .

### Прием вызова

Возможные действия:

- ▶ Нажмите кнопку .
- ▶ Если включен режим **Авт.прием выз.** (→ стр. 22), снимите трубку с зарядной подставки.

### Включение/выключение простого автоматического приема вызовов

Помимо кнопки ответа на вызов , для приема вызовов можно использовать кнопки

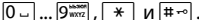
.

 ▶  ▶ **OK** ▶  **Телефония** ▶ **OK** ▶  **Быстрый прием** ▶ **Измен.** (☑ = включено)

**Обратите внимание:** изменения постоянно сохраняются только в пункте **Режим Личный** (→ стр. 33).

### Громкая связь

Разрешая другим людям прослушивать разговор, следует предупредить об этом собеседника.

- ▶ Нажмите кнопку .

Установка трубки на зарядную подставку во время вызова:

- ▶ Устанавливая трубку на зарядную подставку, нажмите и удерживайте кнопку  в течение еще 2 сек.

### Настройка громкости динамика

- ◆ Доступ к настройкам через меню:

 ▶  ▶ **OK** ▶ **Громкость трубки** ▶ **OK**

▶ **Наушник:**  Можно установить один из 5 уровней громкости динамика трубки и гарнитуры.

▶ **Громкоговоритель:**  Установите один из 5 уровней громкости.

▶ **Сохран.**

- ◆ Доступ к настройкам **во время вызова** для текущего используемого режима (громкая связь, трубка, гарнитура):

▶ Нажимайте боковые кнопки  /  (→ стр. 1) или кнопку управления  ▶ .

▶ Настройка сохраняется автоматически через 2 сек. или при нажатии экранной кнопки **Сохран.** На дисплее снова открывается предыдущий экран.

#### Примечание

Изменения постоянно сохраняются только в пункте **Режим Личный** (→ стр. 33).

### Включение/выключение микрофона

Выключение микрофона во время вызова не позволяет собеседнику слышать ваш разговор.

- ▶ Для включения или выключения микрофона нажимайте кнопку .

## Настройка параметров телефона

Трубка и базовый блок уже настроены, но вы можете изменить настройки в соответствии со своими предпочтениями.

Параметры можно изменять с помощью меню **Настройки** во время вызова или в состоянии ожидания.

### Изменение языка меню

☰ ▶ ⚙ ▶ ОК ▶ 🗣 Язык ▶ ОК ▶ 🗣 Выберите язык ▶ **Выбрать** (🗳 = выбрано)

### Задание кода страны и местного междугороднего кода

Для передачи телефонных номеров (например, в формате vCard) необходимо предварительно сохранить в телефоне ваш код зоны (международный и местный междугородный коды). Некоторые из них уже введены в трубку. Следите, чтобы префикс был должным образом отделен от остальной части кода зоны.

☰ ▶ ⚙ ▶ ОК ▶ 📞 Телефония ▶ ОК  
 ▶ 🗣 Коды зон ▶ ОК ▶ 🗣 Перейдите в поле ввода, удалите номер с помощью кнопки **<C**, если требуется.  
 ▶ Введите номер. ▶ **Сохран.**

#### Пример

Коды зон	
<b>Международн. код:</b>	00 - 49
<b>Код города:</b>	0 - [8 ]
<b>&lt; C Сохран.</b>	

### Задание параметров дисплея трубки

#### Параметры заставки

В телефоне можно задать заставку дисплея для режима ожидания. Можно выбрать аналоговые часы, цифровые часы или изображение.

Для отображения экрана состояния ожидания кратко нажмите кнопку 🗄.





☰ ▶ ⚙ ▶ ОК ▶ 📺 Дисплей ▶ ОК  
 ▶ **Заставка** (✓ = включено) ▶ **Измен.**  
 ▶ **Активация:** 🗄 Вкл. / Выкл.  
 ▶ **Выбор:**  
 🗄 Цифровые часы / Аналоговые часы / [Изображения]  
 или  
 ▶ **Просмот.** (просмотр заставки)  
 ▶ 🗣 Выберите заставку. ▶ ОК  
 ▶ **Сохран.**

#### Пример

Заставка	
<b>Активация</b>	<Вкл. >
<b>Выбор:</b>	Аналоговые часы
<b>Назад</b>	<b>Сохран.</b>

### Задание цветовой схемы

Можно выбрать для дисплея темный или светлый фон.

 ►  ► ОК ►  Дисплей ► ОК ►  Цветовые схемы ► ОК  
►  Цветов. схема 1 / Цветов. схема 2 ► Выбрать (● = выбрано)

### Параметры подсветки дисплея

Подсветка дисплея всегда горит, когда трубка не находится на базовом блоке или зарядной подставке или при нажатой кнопке. Все нажатые **цифровые кнопки** отображаются на дисплее для предварительного набора номера.

Можно также включить или выключить подсветку дисплея для состояния ожидания:

 ►  ► ОК ►  Дисплей ► ОК ►  Подсветка ► ОК

В заряд. устр-ве:  Вкл. / Выкл.

Вне заряд. устр-ва:  Вкл. / Выкл.





► Сохран.

#### Примечание

Время пребывания в состоянии ожидания без подзарядки может значительно сократиться, если подсветка дисплея включена.

### Включение/выключение визуального сигнала вызова

Для индикации входящих вызовов используется визуальная сигнализация (например, в шумной обстановке).

 ►  ► ОК ►  Телефония ► ОК ►  Свет.сигн.вызова  
► Измен. (☑ = включено)

**Обратите внимание:** изменения постоянно сохраняются только в пункте **Режим Личный** (→ стр. 33).

### Включение/выключение автоматического приема вызовов

Если автоматический прием вызовов включен, входящий вызов принимается в момент снятия телефонной трубки с зарядной подставки.

 ►  ► ОК ►  Телефония ► ОК ► Авт.прием выз. ► Измен. (☑ = включено)

Независимо от настройки параметра **Авт.прием выз.**, при установке трубки обратно на зарядную подставку соединение разъединяется. Исключение: устанавливая трубку на зарядную подставку, нажмите и удерживайте кнопку  в течение еще 2 сек.

### Установка профилей динамика трубки

Вы можете устанавливать различные профили **динамика трубки**, чтобы оптимальным образом приспособить свой телефон к окружающей обстановке. Проверьте, что лучше всего подходит для вас.

 ►  ► ОК ►  Профиль динамика ► ОК ►  Выберите профиль ► Выбрать (● = выбрано)

Профиль динамика: Громко и Тихо. По умолчанию – Тихо.

## Задание сигналов вызова в трубке

### Настройка громкости сигнала вызова

☰ ▶ 🎵 ▶ ОК ▶ 📞 Звонки (трубка) ▶ ОК  
▶ Громкость ▶ ОК



#### ▶ Для внутр. вызовов и сигналов:

☑ для внутренних вызовов и встреч можно установить один из 5 уровней или нарастающую громкость.

#### ▶ Для внеш. вызовов:

☑ для внешних вызовов можно установить один из 5 уровней или нарастающую громкость.

#### ▶ Сохран.

Когда телефон подает сигнал вызова, можно изменить громкость сигнала вызова (громкость будет сохранена) с помощью боковых кнопок  (громче) или  (тише).

**Обратите внимание:** изменения постоянно сохраняются только в пункте **Режим Личный** (→ стр. 33).

### Установка мелодии вызова



☰ ▶ 🎵 ▶ ОК ▶ 📞 Звонки (трубка) ▶ ОК ▶ 🎵 Мелодии ▶ ОК

▶ **Внут. вызов:** ☑ настройка громкости/мелодии для внутренних вызовов и встреч.

▶ **Для внеш. вызовов:** ☑ настройка громкости/мелодии для внешних вызовов.

#### ▶ Сохран.

## Включение/выключение сигнала вызова

**Постоянное выключение** сигнала вызова: с помощью кнопки профиля  задайте **Режим Беззвучный** (→ стр. 33). В строке состояния отображается значок .

**Постоянное включение** сигнала вызова: с помощью кнопки профиля  задайте **Режим громко** или **Режим Личный** (→ стр. 33).

**Выключение сигнала вызова для текущего вызова:** нажмите кнопку **Выкл. зв.** или .

## Беззвучный сигнал

Для оповещения о входящих вызовах и других сообщениях используется беззвучный сигнал.

☰ ▶ 🎵 ▶ ОК ▶ 📞 Виброзвонки ▶ ОК

**Обратите внимание:** изменения постоянно сохраняются только в пункте **Режим Личный** (→ стр. 33). Эта настройка сохраняется в пункте **Режим Беззвучный**.

## Включение/выключение сигналов уведомления

Сигналы уведомления служат для уведомления о различных действиях на телефонной трубке и ее состояниях. Эти сигналы уведомления можно включать и выключать независимо друг от друга.

☰ ▶ 🎵 ▶ ОК ▶ 📞 Предупр. сигналы ▶ ОК

### Пример

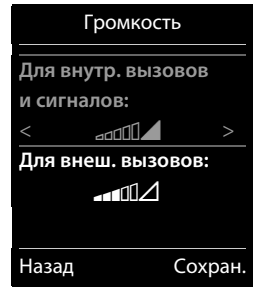

## Настройка параметров телефона

▶ **Нажатие клавиш:**  Вкл. / Выкл.

Тональный сигнал при нажатии кнопок.

▶ **Подтверждение:**  Вкл. / Выкл.

Тональный сигнал подтверждения/ошибки после ввода значений полей, тональный сигнал уведомления при получении нового сообщения.

▶ **Аккумулятор:**  Вкл. / Выкл.

Предупредительный тональный сигнал, если осталось менее 10 минут времени разговора (через каждые 60 сек). Если включен режим «Радионяня», предупреждение о разряженном аккумуляторе не подается.



▶ **Сохран.**

**Обратите внимание:** изменения постоянно сохраняются только в пункте **Режим Личный** (→ стр. 33).

## Защита от нежелательных вызовов

### Установка ночного режима для внешних вызовов

Можно задать выключение звуковых сигналов вызова на определенный период времени.

 ▶  ▶ ОК ▶  Звонки (трубка) ▶ ОК ▶  По времени выз. ▶ ОК

▶ **Для внеш. вызовов:**  Вкл. / Выкл.

Если включено:

▶ **Игнор. звонки с:** введите время начала периода.

▶ **Игнор. звонки до:** введите время окончания периода.

▶ **Сохран.**

### Пример

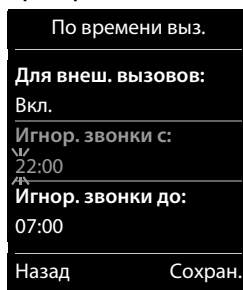

### Примечание

В течение этого периода телефон все равно будет подавать звуковой сигнал вызова для номеров, которым в телефонной книге назначен звуковой сигнал важного абонента.

## Защита от анонимных вызовов

Можно настроить телефон, чтобы он не подавал звукового сигнала для анонимных вызовов (вызывающих абонентов, которые выключили услугу определения номера). Оповещение о вызове появляется только на дисплее. Эта настройка применяется только к трубке, на которой она была задана.

 ▶  ▶ ОК ▶  Звонки (трубка) ▶ ОК ▶  Анон. без звука

▶ **Измен.**  = функция включена

## Быстрый вызов номеров и функций

Цифровым кнопкам  и  можно назначить номера из телефонной книги.

Левой и правой экранным кнопкам уже назначены функции по умолчанию, но их можно переназначить (→ стр. 25).

Затем можно набирать номер или вызывать функцию, просто нажав одну кнопку.

## Назначение цифровых кнопок

**Предварительное условие:** необходимо назначить номер цифровой кнопке.

- ▶ Нажмите и **удерживайте** нажатой цифровую кнопку.  
или  
**Кратко** нажмите цифровую кнопку. ▶ Нажмите экранную кнопку **Быст.наб**
  - ▶ Откроется телефонная книга. ▶  Выберите запись. ▶ **ОК**
- Запись сохранится на выбранной цифровой кнопке.

### Примечание

Если позже вы удалите или измените запись в телефонной книге, это не повлияет на назначение цифровой кнопки.

## Выбор номеров и изменение назначенного номера

**Предварительное условие:** необходимо заранее назначить номер цифровой кнопке.

Когда телефонная трубка находится в состоянии ожидания:

- ▶ Нажмите и **удерживайте** нажатой цифровую кнопку: номер немедленно набирается.  
или
- ▶ **Кратко** нажмите цифровую кнопку: для набора номера нажмите левую экранную кнопку с номером или именем (при необходимости сокращенным).  
или  
Нажмите экранную кнопку **Измен.**, чтобы изменить назначение кнопки, или нажмите экранную кнопку **Удалить**, чтобы удалить назначение кнопки.

## Назначение экранных кнопок

- ▶ В режиме ожидания нажмите и **удерживайте** нажатой левую или правую экранную кнопку. ▶ Открывается список возможных назначений кнопки. ▶  Выберите запись  
▶ **ОК**

Выберите одну из следующих функций:

<b>Радио-няня</b>	Установка и включение режима «Радионяня» (→ стр. 37).
<b>Будильник</b>	Установка и включение будильника (→ стр. 36).
<b>Календарь</b>	Открытие календаря (→ стр. 34).
<b>Быстрый набор</b>	Настройка быстрого набора (→ стр. 19).
<b>Повторный набор</b>	Отображение списка повторного набора (→ стр. 18).
<b>Подсветка:</b>	Включение и выключение светодиодной лампы (функция фонарика (→ стр. 34).
<b>Прочее...</b>	Можно также выбрать другие функции:
<b>Списки вызовов</b>	Отображение списка вызовов (→ стр. 32).
<b>SMS</b>	Открытие меню SMS (в зависимости от базового блока).

## Восстановление стандартных настроек телефонной трубки

---



Вы можете сбросить индивидуальные изменения, сделанные в телефонной трубке.

Сброс **не** влияет на следующие настройки:

- ◆ дата и время,
- ◆ регистрация трубок в базовом блоке и текущий выбранный базовый блок,
- ◆ записи в календаре и телефонной книге,
- ◆ список повторного набора.

При сбросе настроек телефонной трубки (**Сброс трубки**), настройки звука и дисплея удаляются.

### Сброс настроек трубки

 ►  ► ОК ►  Система ► ОК ►  Сброс трубки ► ОК ► При появлении уведомления о безопасности нажмите кнопку Да

## Экономичный режим ECO DECT



В режиме ECO DECT уменьшается потребление энергии и мощность передачи.

### Уменьшение излучения (зависит от базового блока)

Уменьшение излучения возможно только в том случае, если эта функция поддерживается базовым блоком.

Мощность передачи трубки **автоматически** уменьшается в соответствии с расстоянием от трубки до базового блока.

Уровень излучения от трубки и базового блока можно сделать еще ниже,



- ◆ выключив **Макс. дальность**,
- ◆ включив режим **Без излучения**.

Подробнее см. руководство пользователя базового блока.

## Использование нескольких трубок

### Совершение внутренних вызовов



Внутренние вызовы на другие трубки, зарегистрированные на том же базовом блоке, бесплатны.

 (Кратко нажмите) ▶ Открывается список трубок. Ваша трубка помечена символом <. ▶  Если требуется, выберите из списка трубку или пункт **Общ. вызов** (групповой вызов). ▶ 

Если удерживать нажатой кнопку , сразу же производится вызов **всех** зарегистрированных трубок.

### Внутренняя консультация/внутренний перевод вызова

Получен вызов от **внешнего** абонента и требуется перевести вызов на другого **внутреннего** абонента или проконсультироваться с ним.

 ▶ Открывается список трубок. ▶ Если на базовом блоке зарегистрировано более двух трубок, выберите одну трубку или **Общ. вызов**. ▶  или **ОК**

**Удержание консультационного вызова:** вы поговорили с внутренним абонентом и возвращаетесь к внешнему вызову: ▶ **Опции** ▶  **Завершить акт.выз.** ▶ **ОК**

**Перевод внешнего вызова:** есть два варианта перевода вызова.

▶ Подождите, пока абонент ответит на вызов, затем повесьте трубку: нажмите кнопку завершения вызова .



или

▶ Повесьте трубку до ответа абонента: нажмите кнопку завершения вызова .

Если вызываемый абонент не отвечает на вызов или не перевел его, завершите консультацию с помощью кнопки **Заверш.**

### Организация конференц-вызова/переключение между вызовами

Вы принимаете вызов, когда второй вызов поставлен на удержание. На дисплее отображаются оба вызывающих абонента.

- ▶ **Переключение между вызовами:** между обоими абонентами можно переключаться с помощью кнопки .
- ▶ **Организация трехстороннего конференц-вызова:** нажмите кнопку **Конфер.**  
**Окончание конференц-вызова:** нажмите кнопку **Заверш.** Вы снова соединяетесь с внешним абонентом. Можно снова переключаться между обоими абонентами с помощью кнопки .

Каждый из абонентов может завершить свое участие в конференц-вызове, нажав кнопку завершения вызова .

### Прием/отклонение ожидающего вызова

Если во время внутреннего вызова поступает внешний вызов, подается тональный сигнал ожидающего вызова. Если в вызове передан номер, на дисплее отображается этот номер или имя вызывающего абонента.

- ▶ Отклонение вызова ▶ Нажмите экранную кнопку **Отказ**
- ▶ Прием вызова ▶ Нажмите экранную кнопку **Прием**. Производится соединение с новым абонентом.  
Существующее соединение переводится в режим удержания.  
**Завершение текущего вызова и возврат к вызову, находящемуся в режиме ожидания:**
  - ▶ Опции ▶  **Завершить акт.выз.** ▶ ОК.

## Телефонная (адресная) книга

В записи телефонной книги можно хранить имя и фамилию абонента, до трех номеров, дату годовщины с напоминанием, и мелодию вызывающего абонента.



Для каждой трубки можно создать отдельную телефонную книгу (вмещающую до 200 записей). Можно также передавать списки/записи на другие трубки (→ стр. 30).

### Длина записей



3 номера: максимум 32 цифры каждый  
Имя и фамилия: максимум по 16 символов

## Управление записями телефонной книги

### Открытие телефонной книги

Нажмите кнопку  в режиме ожидания или, в зависимости от ситуации, нажмите экранную кнопку .

### Создание новой записи



- ▶ Откройте телефонную книгу. ▶  <Новая запись> ▶ **ОК**
- ▶ Переключаясь между полями ввода с помощью кнопки , заполните требуемые поля записи (имя, фамилия, номера, годовщина, сигнал вызова).  
Для отображения дополнительных полей переходите вниз.
- ▶ Нажмите экранную кнопку **Сохран.**

Чтобы создать запись, нужно ввести хотя бы один номер. Если назначена мелодия вызывающего абонента, к записи в телефонной книге добавляется значок .

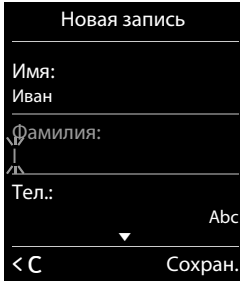
Пример



### Отображение/изменение записи

- ▶ Откройте телефонную книгу. ▶  Выберите требуемую запись.
- ▶ **Просмот.** ▶ Выведите на экран все компоненты записи. ▶ **Измен.**  
или
- ▶ **Опции** ▶  **Изменить запись** ▶ **ОК**

### Удаление записи

- ▶ Откройте телефонную книгу. ▶  Выберите требуемую запись. ▶ **Опции**
- ▶  **Удалить запись** ▶ **ОК**

Удаление **всех** записей из телефонной книги:

- ▶ Откройте телефонную книгу. ▶ **Опции** ▶  **Удалить список** ▶ **ОК**

### Задание порядка записей в телефонной книге

Вы можете выбрать, как сортируются записи: по имени или по фамилии.

- ▶ Откройте телефонную книгу. ▶ **Опции** ▶ Нажмите **Сорт. по фамилии** или **Сорт. по имени**.

Если имя не введено, в поле фамилии выводится стандартный номер. Такие записи оказываются в начале списка независимо от способа сортировки.



Порядок сортировки следующий:

Пробел | Цифры (0 – 9) | Буквы (по алфавиту) | Другие символы.

### Просмотр количества свободных записей в телефонной книге

- ▶ Откройте телефонную книгу. ▶ **Опции** ▶  **Свободная память** ▶ **ОК**

### Выбор записи телефонной книги, поиск в телефонной книге

- ▶ Откройте телефонную книгу.
- ▶ Прокрутите экран до нужного имени с помощью кнопки . Если удерживать нажатой кнопку , производится непрерывная прокрутка вверх или вниз по телефонной книге.

или

- ▶ Введите несколько первых букв (не более 8) с помощью кнопок. На экране отображается первое имя, начинающееся с этих букв. Если требуется, прокрутите до нужной записи с помощью кнопки .

### Передача записи/телефонной книги на другую трубку

#### Предварительные условия

- ◆ Отправляющая и принимающая трубки должны быть зарегистрированы на одном базовом блоке.
- ◆ Другая трубка и базовый блок могут отправлять и принимать записи телефонной книги.

Можно передать отдельную запись из телефонной книги, несколько записей и всю телефонную книгу целиком.

## Примечания

- ◆ Внешний вызов прерывает передачу.
- ◆ Фотография абонента и звуки не переносятся. Для годовщины переносится только дата.
- ◆ При передаче записи между двумя трубками с поддержкой формата vCard:  
Если в телефонной книге, в которую выполняется передача, нет записи с тем же именем, создается новая запись.  
Если запись с таким именем уже существует, она дополняется новыми номерами. Если количество номеров в записи превысит допустимое для получателя количество, будет создана новая запись с таким же именем.
- ◆ Если принимающая трубка не поддерживает формат vCard: создается и пересылается отдельная запись для каждого номера.
- ◆ Ваша трубка принимает записи с трубки, которая не поддерживает формат vCard: создается новая запись; записи с уже имеющимися номерами игнорируются.

## Передача отдельных записей

- ▶ Откройте телефонную книгу. ▶ Выберите требуемую запись. ▶ **Опции**
- ▶ **Копировать запись** ▶ **OK** ▶ **На другую трубку** ▶ **OK** ▶ Выберите принимающую трубку. ▶ **OK**

## Передача всей телефонной книги





- ▶ Откройте телефонную книгу. ▶ Выберите требуемую запись. ▶ **Опции**
- ▶ **Копировать список** ▶ **OK** ▶ **На другую трубку** ▶ **OK** ▶ Выберите принимающую трубку. ▶ **OK**

## Передача отображаемого номера в телефонную книгу

- ▶ Номер отображается или выделен.
- ▶ Нажмите экранную кнопку или **Опции** ▶ **Копир. в тел.книгу** ▶ **OK**
  - ▶ **<Новая запись>** ▶ **OK** ▶ Выберите тип номера. ▶ **OK**
  - ▶ Дополните запись. ▶ **OK**
- или
- ▶ Выберите запись. ▶ **OK** ▶ Выберите тип номера. ▶ **OK**
  - ▶ Вводится номер или перезаписывается существующий номер (ответьте на запрос с помощью кнопки **Да/Нет**).
- ▶ **Сохран.**

## СПИСОК ВЫЗОВОВ







Вызовы хранятся в телефоне в различных списках. Открытие списков:

- ◆ **Список пропущенных вызовов:** кнопка сообщений  ▶  **Проп. вызовы:** ▶ **OK**
- ◆ **Выбор списка:**  ▶  ▶ **OK** ▶  Выберите список. ▶ **OK**



В списке вызовов отображаются последние 20 записей.

### Запись в списке





Для элементов списка выводится следующая информация:

- ◆ Тип списка (в заголовке)
- ◆ Значок типа записи:
  -  (Пропущ. вызовы),  (Принятые вызовы),
  -  (Исходящие вызовы)
- ◆ Номер вызывающего абонента. Если номер сохранен в телефонной книге, вместо него отображаются имя и тип номера ( Тел.,  Рабочий тел.,  Мобильный тел.). Для пропущенных вызовов в квадратных скобках также отображается количество пропущенных вызовов с этого номера.
- ◆ Дата и время вызова (если они установлены).
- ▶  Выберите запись. ▶ **Опции**
- ▶ **Просмот.:** при отображении имени выводятся вся имеющаяся информация, например соответствующий номер.
- ▶ **Опции:** можно удалить запись или перенести номер в телефонную книгу (→ стр. 31).

### Звонок по номеру из списка вызовов:

- ▶  Выберите запись. ▶ Нажмите кнопку ответа на вызов .

Пример

Все вызовы	
  Иван Петров	
Сегодня, 18:35	
 0171223445566	11.06.2013, 18:30
 0168123477945	10.06.2013, 17:13
Просмот.	Опции

## Звуковые профили

Можно задать до 3 звуковых профилей, позволяющих настроить трубку для различной окружающей обстановки, последовательно используя кнопку . Профили переключаются немедленно без запроса подтверждения. По умолчанию включен **Режим Личный**.

 ▶ **Режим громко** ▶  ▶ **Режим Беззвучный** ▶  ▶ **Режим Личный**

По умолчанию профили настроены следующим образом.

Настройка по умолчанию		Режим громко	Режим Беззвучный	Режим Личный
Беззвучный сигнал (→ стр. 23)		Вкл.	как Режим Личный	Выкл.
Звуковой сигнал вызова (→ стр. 23)		Вкл.	Выкл.	Вкл.
Громкость сигнала вызова (→ стр. 23)	Внутренний	5	Выкл.	3
	Внешний	5	Выкл.	3
Громкость трубки (→ стр. 20)	Трубка	5	3	3
	Громкая связь	5	3	3
Светодиод для вызова (→ стр. 22)		Да	Нет	Нет
Простой автоматический прием вызовов (→ стр. 20)		Да	Нет	Нет
Звуковые уведомления (→ стр. 23)	Нажатие кнопки	Да	Нет	Да
	Сигнал подтверждения	Да	Нет	Да
	Сигнал предупреждения о разряженных аккумуляторах	Да	Да	Да

При переключении в **Режим Беззвучный** можно включить предупредительный, нажав экранную кнопку **Сигнал**. В строке состояния отображается значок .

Изменения в профилях **Режим громко** и **Режим Беззвучный** применяются только в том случае, если этот профиль не был изменен (нажатием кнопки профиля ). Изменения профиля **Режим Личный** постоянно сохраняются в этом профиле.

После выключения и повторного включения телефона установленный профиль остается активным.

## Подсветка

Телефон можно использовать в качестве фонарика.

### Включение/отключение функции фонарика

Нажмите экранную кнопку **Подсветка** (→ стр. 25).

или

 ▶  ▶ **OK** ▶ **Подсветка** ▶ **OK**

Через 2 мин эта функция автоматически отключается **или** нажмите экранную кнопку **Выкл.**

## Календарь

Можно настроить до **30 напоминаний** о событиях.

В календаре текущая дата выделяется белой рамкой; для

дат с напоминаниями цифры отображаются цветными.

Выбранная дата выделяется.

### Сохранение напоминаний в календаре

**Предварительное условие:** установлены дата и время  
(→ стр. 10).

 ▶  ▶ **OK** ▶  **Календарь** ▶ **OK**

▶  Выберите требуемую дату. ▶ **OK**

- ◆ Отображаются уже сохраненные напоминания.  
<Новая запись> ▶ Нажатие **OK** откроет окно для ввода дополнительных напоминаний.
- ◆ Если напоминания для выбранной даты отсутствуют, сразу открывается окно ввода нового события.

**Статус:**  **Вкл./Выкл.**

Можно добавить следующую информацию.

- ◆ **Дата:** уже введена выбранная дата. Для изменения введите новую дату.
- ◆ **Время:** время события (часы и минуты).
- ◆ **Текст:** название события (например, обед, встреча).
- ◆ **Сигнал:**  Выберите мелодию сигнала напоминания или отключите звуковой сигнал.
- ▶ **Сохранить**

Май 2013						
Пн	Вт	Ср	Чт	Пт	Сб	Вс
		01	02	03	04	05
06	07	08	09	10	11	12
13	14	15	16	17	18	19
20	21	22	23	24	25	26
27	28	29	30	31		
Назад				OK		



## Оповещение о событиях/годовщинах

Годовщины переносятся из телефонной книги и отображаются в виде напоминаний. Напоминание/годовщинах выводится на дисплей в состоянии ожидания, а выбранный звуковой сигнал подается в течение 60 сек.

**Можно отключить напоминающий вызов:**

▶ Нажмите кнопку **Выкл.** для подтверждения и завершения напоминающего вызова.

**Во время разговора** о напоминании сообщается **одиночным** уведомительным сигналом.

**Во время напоминающего вызова** с помощью боковых кнопок можно непрерывно изменять громкость сигнала вызова  (увеличение) или  (уменьшение).

## Просмотр пропущенных напоминаний и годовщин

Следующие напоминания и годовщины сохраняются в списке **Пропущ. сигналы**:

- ◆ Напоминания и годовщины, которые не были подтверждены.
- ◆ Напоминания и годовщины, сигнал о которых подавался во время вызова.
- ◆ В момент напоминания или годовщины трубка была выключена.

Сохраняются последние 10 записей. На дисплей выводится значок  и количество новых записей. Последняя запись выводится в начале списка.

**Для открытия списка:** ▶ Кнопка сообщений  ▶  **Пропущ. сигналы** ▶ **OK**

Или с помощью меню:  ▶  ▶ **OK** ▶  **Пропущ. сигналы** ▶ **OK**

▶  прокрутите список, если требуется

На дисплей выводится информация о напоминании или годовщине. Можно:

▶ Удалить напоминание или годовщину: **Удалить**

## Просмотр, изменение или удаление сохраненных напоминаний

 ▶  ▶ **OK** ▶  **Календарь** ▶ **OK** ▶  Выберите требуемую дату. ▶ **OK**

▶ Отображается список напоминаний. ▶  Выберите требуемое напоминание.

▶ **Просмот.:** откройте настройки напоминания и, при необходимости, измените их с помощью кнопки **Измен.**

или

▶ **Опции:** измените настройки или удалите напоминания.

- **Изменить запись** ▶ **OK**

- **Удалить запись** ▶ **OK**

- **Включить/Выключить** ▶ **OK**

- **Удал. все встречи** ▶ **OK** ▶ Подтвердите запрос кнопкой **Да**.

Все напоминания для **выбранной даты** удаляются.



## Будильник

**Предварительное условие:** установлены дата и время (→ стр. 10).

Будильник включается/отключается и устанавливается следующим образом:

 ►  ► ОК ► Будильник ► ОК ► Статус:  Вкл./Выкл.



► Изменение настроек:

- **Время:** задайте значения часов и минут для сигнала будильника (установка времени → стр. 10).
- **Период:**  Ежедневно/Понед.-Пятница
- **Громкость:**  Можно установить один из 5 уровней или нарастающую громкость.
- **Мелодия:** Выберите сигнал будильника.

► Нажмите экранную кнопку **Сохран.**

Если включен будильник, в режиме ожидания отображаются значок  и время, на которое установлен будильник.

При срабатывании будильника звучит выбранный сигнал вызова продолжительностью не более 60 с, сопровождаемый индикацией на дисплее. Во время разговора сигнал будильника подается в виде короткого гудка.

**Во время подачи сигнала будильника** с помощью боковых кнопок можно непрерывно изменять громкость:  (увеличение) или  (уменьшение).

### Отключение сигнала будильника/повтора после паузы (режим повторения)

**Предварительное условие:** прозвучал один сигнал будильника.

► **Отключение до следующего сигнала будильника:** нажмите кнопку **Выкл.**

или

► **Режим отложенного сигнала будильника:**

нажмите **Отложить** или любую кнопку. Сигнал будильника выключается и повторяется через 5 мин.

или

Ничего не нажимайте. Сигнал будильника выключается через 60 сек и повторяется через 5 мин. После четвертого повторения сигнал будильника отключается на 24 часа.

### Пример

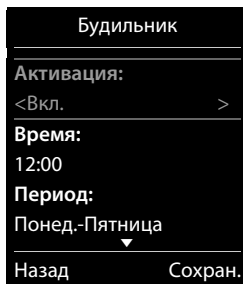

## Режим «Радионяня»

Если включен режим «Радионяня», при превышении указанного уровня шума вблизи телефонной трубки производится вызов на заданный (внутренний или внешний) номер. Звонок в режиме «Радионяня» по внешнему номеру заканчивается примерно через 90 сек.

В режиме «Радионяня» входящие вызовы отображаются только на дисплее (**сигнал вызова не подается**). Яркость подсветки дисплея уменьшается на 50%. Уведомительные сигналы выключены. Все кнопки заблокированы, за исключением экранных кнопок и центральной части кнопки управления.

На вызов в режиме «Радионяня» можно ответить с помощью функции **Двухстор.разговор**. С помощью этой функции можно отключать и включать динамик трубки.

При приеме входящего вызова режим «Радионяня» выключается на время разговора, но потом снова **автоматически** включается. Выключение и последующее включение телефонной трубки не приводит к отключению режима «Радионяня».

### Внимание!

Убедитесь в следующем.

- ◆ Расстояние между трубкой и ребенком должно составлять от 1 до 2 м. Микрофон должен быть направлен на ребенка.
- ◆ Включение этой функции уменьшает время работы трубки без подзарядки. Если необходимо, установите трубку на базовый блок или зарядное устройство.
- ◆ Режим «Радионяня» активируется через 20 сек после включения.

Включив трубку, обязательно проверьте следующее.

- ◆ Проверьте чувствительность.
- ◆ Убедитесь, что соединение устанавливается, когда вы переводите вызов режима «Радионяня» на внешний номер.
- ◆ Убедитесь, что для целевого номера отключен автоответчик.

## Включение, выключение и настройка режима «Радионяня»

 ►  ► ОК ►  "Радионяня" ► ОК

► Статус:  Вкл./Выкл.

► Задание режима «Радионяня»:

- Звонить на:  **Внутр.** (зарегистрировано не менее 2 трубок)/ **Внешний**

Если выбран вариант **Внутр.**:

► **Трубка:** Нажмите экранную кнопку **Измен.**

►  Выберите трубку. ► ОК

Если выбран вариант **Внешний**:

► **Номер:** введите номер или выберите его из телефонной книги (нажмите экранную кнопку ).

- **Двухстор.разговор:**  Вкл./Выкл.
- **Чувствительность:**  **Высокий/Низкий**

► **Сохран.**

При включенном режиме «Радионяня» в состоянии ожидания отображается заданный номер. Режим «Радионяня» отключается с помощью кнопки управления меню **Выкл.**.

Режим «Радионяня»  
включен

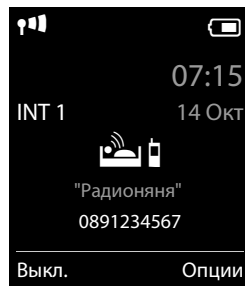



## Отмена режима «Радионяня»

Отмена при включенном режиме «Радионяня»: нажмите кнопку .

## Дистанционное отключение режима «Радионяня»

**Предварительные условия:** вызов режима «Радионяня» направляется на заданный внешний номер. Телефон вызываемого абонента поддерживает тональный набор.

► Примите вызов режима «Радионяня» и нажмите кнопки  .

Вызов завершается. Режим «Радионяня» отключается, трубка находится в состоянии ожидания.

## Значки на экране

### Значки в строке индикаторов состояния

В зависимости от параметров и режима работы телефона, в строке индикаторов состояния отображаются следующие значки.

Значок	Значение
	Сила сигнала ( <b>Без излучения</b> выкл.)
	76% - 100%
	51% - 75%
	26% - 50%
	1% - 25%
	Красный: нет соединения с базовым блоком
	Режим <b>Без излучения</b> включен: белый, если режим <b>Макс. дальность</b> вкл.; зеленый, если режим <b>Макс. дальность</b> выкл.
	Режим <b>Беззвучный</b> включен (сигнал вызова отключен)
	Включен сигнал вызова «одиночный сигнал»
	Блокировка кнопок

Значок	Значение
	Уровень заряда аккумулятора
	Белый: более 66%
	Белый: от 34 до 66%
	Белый: от 11 до 33%
	Красный: менее 11%
	Мигающий красный: аккумулятор почти разряжен (оставшееся время разговора прил. 5 мин)
	Аккумулятор заряжается (текущий уровень заряда)
	0–10%
	11–33%
	34–66%
	67–100%

### Значки меню

	SMS
	Списки вызовов
	Голос. Почта

	Аудио
	Спец. Функции
	Настройки

## Значки на экране

### Значки экранных кнопок

Приведенные ниже значки показывают текущую функцию экранных кнопок в соответствии с ситуацией.

Значок	Действие
	Повторный набор последнего номера
	Удаление текста

Значок	Действие
	Открытие телефонной книги
	Копирование номера в телефонную книгу

### Сигнальные значки на дисплее



Соединение вызова (исходящий вызов)



Соединение установлено



Соединение не установлено/разъединено



Внешний вызов



Внутренний вызов



Сигнал напоминания для годовщины



Сигнал напоминания для события



Будильник

### Другие значки на экране



Информация



Напоминание о безопасности



Подождите...



Действие выполнено (зеленый)



Действие не выполнено (красный)

# Обзор меню

**Открытие главного меню:** нажмите кнопку , когда телефон находится в состоянии ожидания.

## Примечание

Не все функции, описанные в этом руководстве, доступны во всех странах и у всех сетевых операторов.

 **Списки вызовов** (зависит от базового блока)

 **Голос. Почта** (зависит от базового блока)

 **Выбор услуг** (зависит от базового блока)

 **Аудио**

Громкость трубки	→ стр. 20		
Профиль динамика		Громко	→ стр. 22
		Тихо	→ стр. 22
Предупр. сигналы	→ стр. 23		
Виброзвонок	→ стр. 23		
Звонок (трубка)		Громкость	→ стр. 23
		Мелодии	→ стр. 23
		По времени выз.	→ стр. 24
		Анон. без звука	→ стр. 24

 **Спец. Функции**

Подсветка	→ стр. 34
Календарь	→ стр. 34
Будильник	→ стр. 36
"Радионяня"	→ стр. 37
Быстрый набор	→ стр. 19
Пропущ. сигналы	→ стр. 35



## Настройки

Дата/время	→ стр. 10
Дисплей	Заставка → стр. 21
	Цветовые схемы → стр. 22
	Подсветка → стр. 22
Язык	→ стр. 21
Регистрация	Регистрация трубки → стр. 9 (дальнейшие подменю зависят от базового блока)
Телефония	Авт.прием выз. → стр. 22
	Быстрый прием → стр. 20
	Свет.сигн.вызова → стр. 22
	Коды зон → стр. 21 (дальнейшие подменю зависят от базового блока)
Система	Сброс.настр.трубки → стр. 26 (дальнейшие подменю зависят от базового блока)

## Служба сервиса и поддержки





Остались вопросы? Для помощи обратитесь к данному руководству пользователя или посетите страницу в Интернете [www.gigasetpro.com](http://www.gigasetpro.com). Обратитесь также в магазин, где вы совершили покупку, для дополнительной помощи по работе с Gigaset R630H PRO.

### Вопросы и ответы

Если у вас возникли вопросы по использованию телефона, попробуйте найти подходящие рекомендации на веб-сайте по адресу [www.gigaset.com/service](http://www.gigaset.com/service)

► Часто задаваемые вопросы ► Первые шаги по устранению неполадок.

В следующей таблице также приведены рекомендации по устранению неполадок.

<p><b>Если требуется проверить, оснащено ли устройство встроенным автоответчиком.</b></p> <p>► Откройте меню автоответчика:  ►  ► <b>ОК</b></p> <p>Устройство оснащено встроенным автоответчиком, если доступно подменю <b>Активация</b>.</p>
<p><b>Дисплей пуст.</b></p> <ol style="list-style-type: none"> <li>Трубка не включена.           <ul style="list-style-type: none"> <li>► <b>Удерживайте нажатой</b> кнопку  .</li> </ul> </li> <li>Аккумулятор разряжен.           <ul style="list-style-type: none"> <li>► Зарядите или замените аккумулятор ( → стр. 6).</li> </ul> </li> <li>Включена блокировка клавиатуры и дисплея.           <ul style="list-style-type: none"> <li>► <b>Удерживайте нажатой</b> кнопку «решетка»  .</li> </ul> </li> </ol>
<p><b>На дисплее мигает сообщение «Нет баз. блока».</b></p> <ol style="list-style-type: none"> <li>Трубка находится вне зоны действия базового блока.           <ul style="list-style-type: none"> <li>► Переместите трубку ближе к базовому блоку.</li> </ul> </li> <li>Базовый блок не включен.           <ul style="list-style-type: none"> <li>► Проверьте питание базового блока.</li> </ul> </li> <li>Радиус действия базового блока меньше, так как выключен режим <b>Макс. дальность</b>.           <ul style="list-style-type: none"> <li>► Включение режима <b>Макс. дальность</b> ( → стр. 26) или уменьшите расстояние между телефонной трубкой и базовым блоком.</li> </ul> </li> </ol>
<p><b>На дисплее мигает сообщение «Зарегистрируйте трубку» или «Установите трубку на базу».</b></p> <p>Трубка еще не зарегистрирована или регистрация потеряна из-за регистрации дополнительной трубки (более шести DECT-регистраций).</p> <p>► Зарегистрируйте телефонную трубку снова ( → стр. 9).</p>
<p><b>Настройки не принимаются.</b></p> <p>► Перед внесением изменений в настройки устройства убедитесь, что задан <b>Режим Личный</b> ( → стр. 33).</p>
<p><b>Трубка не звонит.</b></p> <ol style="list-style-type: none"> <li>Сигнал вызова отключен.           <ul style="list-style-type: none"> <li>► Включите сигнал вызова ( → стр. 23).</li> </ul> </li> <li>Телефон не звонит, если вызывающий абонент запретил определение своего номера.           <ul style="list-style-type: none"> <li>► Включите сигнал вызова для неизвестных вызовов ( → стр. 24).</li> </ul> </li> <li>Телефон не звонит в определенные периоды времени или для определенных номеров.           <ul style="list-style-type: none"> <li>► Проверьте управление временем для внешних вызовов ( → стр. 24) .</li> </ul> </li> </ol>
<p><b>Собеседник вас не слышит.</b></p> <p>Микрофон трубки выключен.</p> <p>► Снова включите микрофон ( → стр. 20).</p>

### Номер вызывающего абонента не отображается на дисплее.

1. У вызывающего абонента не включена услуга **определения номера** (CLI).
  - ▶ **Вызывающий абонент** должен попросить оператора связи включить функцию определения номера вызывающего абонента (CLI).
2. Оператор связи не поддерживает **отображение номера вызывающего абонента** (CLIP) или не включил эту функцию для данного телефона.
  - ▶ Функция отображения номера вызывающего абонента (CLIP) включается оператором связи.
3. Ваш телефон соединен через офисную АТС или маршрутизатор со встроенной офисной АТС (шлюзом), который не передает всю информацию.
  - ▶ Сбросьте систему: на короткое время вытащите вилку из электрической розетки. Вставьте вилку обратно и подождите, пока устройство перезапустится.
  - ▶ Проверьте настройки офисной АТС и, если нужно, включите отображение телефонного номера. Для этого найдите в руководстве по эксплуатации этой системы такие термины, как CLIP, определение номера вызывающего абонента, определение номера, идентификатор вызывающего абонента и т.д. либо обратитесь к изготовителю системы.

### При наборе номера слышен сигнал ошибки.

Произошел сбой или номер набран неправильно.

- ▶ Повторите набор номера.  
Посмотрите на экран; если нужно, обратитесь к руководству по эксплуатации.

### Не удается прослушать сообщения из сетевого почтового ящика.

Ваша офисная АТС настроена на импульсный набор.

- ▶ Настройте офисную АТС на тональный набор.

## Допуск к эксплуатации

Данное устройство предназначено для использования по всему миру. Использование за пределами ЕЭС (исключение Швейцария) может потребовать государственных разрешительных процедур.

Устройство адаптировано к условиям эксплуатации в РФ и странах СНГ.

Настоящим фирма Гигасет Коммьюникейшнз ГмбХ (Франкенштрассе 2а, Д-46395 г. Бохольт, Германия) заявляет, что данное устройство соответствует основным требованиям и другим положениям рекомендаций 1999/5/ЕС.

Копию сертификата соответствия требованиям вы найдете в интернете по адресу [www.gigaset.com/docs](http://www.gigaset.com/docs)

CE 0682

EAC

## Отказ от ответственности

Дисплей вашей трубки имеет разрешение 128x160 пикселей. Каждый пиксель состоит из трех элементов (красного, зеленого и синего).

Возможно, для одного из пикселей нарушено управление или искажены цвета.

**Это нормально и не может служить основанием для претензий.**

В следующей таблице приведены значения допустимого числа ошибок пикселей, которое не является основанием для претензий.

Описание	Максимальное число допустимых ошибок пикселей
Светящиеся цветные подпиксели	1
Темные подпиксели	1
Общее число цветных и темных подпикселей	1

### Примечание

Гарантия не распространяется на признаки износа на дисплее или корпусе.

## Меры экологической безопасности

### Заявление о нашем отношении к охране окружающей среды

Мы, Gigaset Communications GmbH, несем социальную ответственность и активно стремимся к улучшению окружающего мира. Наши идеи, технологии и действия служат людям, обществу и охране окружающей среды. Цель нашей глобальной деятельности — сохранить ресурсы, необходимые для человечества. Мы осознаем ответственность за наши изделия в течение всего их жизненного цикла. Воздействие изделий на окружающую среду, включая их производство, поставку, распределение, использование, обслуживание и утилизацию, оценивается еще на стадии разработки изделия и технологического процесса.

Дополнительную информацию по экологически безопасным изделиям и процессам см. на Интернет-сайте [www.gigaset.com](http://www.gigaset.com).

### Система управления охраной окружающей среды



Gigaset Communications GmbH сертифицирована на соответствие международным стандартам ISO 14001 и ISO 9001.

**ISO 14001 (Защита окружающей среды):** сертифицирована с сентября 2007 сертификационным органом TÜV SÜD Management Service GmbH.

**ISO 9001 (Качество):** сертифицирована 17/02/1994 сертификационным органом TÜV SÜD Management Service GmbH.

### Утилизация

Аккумуляторы нельзя выбрасывать с бытовым мусором. При утилизации аккумуляторов следует соблюдать местные предписания по утилизации отходов, которые вы можете узнать в местных органах власти или у продавца, у которого вы приобрели изделие.

Все электрические и электронные устройства должны утилизироваться отдельно от бытового мусора специальными организациями, назначенными правительством или местными властями.



Символ “перечеркнутый мусорный бак” на устройстве означает, что изделие подпадает под действие европейской директивы 2002/96/ЕС.

Правильная утилизация и отдельный сбор старых устройств помогает предотвратить потенциальное отрицательное воздействие на окружающую среду и здоровье людей. Правильная утилизация является условием переработки использованного электронного и электрического оборудования.

Дополнительную информацию об утилизации старых бытовых устройств вы можете получить в органах местной власти, службе утилизации или в магазине, в котором вы приобрели изделие.

## Приложение

---

### Уход за устройством

Протирайте устройство **влажной** или антистатической тканью. Не пользуйтесь растворителями или микроволокнистыми тканями.

**Ни в коем случае** не используйте сухую ткань, это может привести к появлению статического заряда.

Иногда воздействие химических веществ может изменить внешние поверхности устройства. Из-за бесконечного разнообразия химических продуктов нет возможности испытать воздействие всех веществ.

Дефекты глянцевой отделки можно устранить, аккуратно обработав поверхность полировальной пастой для дисплеев мобильных телефонов.

## Контакт с жидкостью

Переносной телефон защищен от брызг.

При контакте с жидкостью вылейте воду из отверстия микрофона и удалите воду с переносного телефона с помощью впитывающей влагу ткани. Ваш переносной телефон готов работе.

Если на телефон попало много воды, выполните следующие действия:

- 1 Отключите питание.
- 2 Извлеките аккумуляторы и оставьте аккумуляторный отсек открытым.
- 3 Дайте жидкости вытечь из корпуса.
- 4 Стряхните влагу со всех частей.
- 5 Поместите устройство в сухое теплое место **как минимум на 72 часа (не** в микроволновую печь, не в духовку и т.п.) кнопочной панелью вниз (если возможно).
- 6 Не включайте аппарат, пока он совершенно не высохнет.

Когда устройство совершенно высохнет, им, как правило, можно будет пользоваться обычным образом.

## Технические данные

### Аккумуляторы

Тип: 2 x AAA NiMH

Напряжение: 1,2 В

Емкость: 800 мАч

### Время работы/зарядки трубки

Время работы вашего Gigaset зависит от емкости и возраста аккумулятора и того, как он используется. (Все значения времени – максимально возможные).

Время работы в режиме ожидания (ч) *	310 * 160 **
Время работы в режиме разговора (ч.)	14
Время работы при разговорах 1,5 ч. в день (ч.)*	125 * 100 **
Время зарядки в зарядной подставке (ч.)	7,5

\* Режим **Без излучения** выключен, **без** подсветки дисплея в режиме ожидания.

\*\* Режим **Без излучения** включен, **без** подсветки дисплея в режиме ожидания.

## Общие технические характеристики

### DECT

Стандарт DECT	Поддерживается
Стандарт GAP	Поддерживается
Число каналов	60 дуплексных каналов
Диапазон радиочастот	1880 – 1900 МГц
Дуплексный метод	Временное уплотнение, длина кадра 10 мс
Частота повторения импульсов передачи	100 Гц
Длительность импульса передачи	370 мкс
Канальная сетка	1728 кГц
Скорость передачи в битах	1152 кбит/с
Модуляция	Гауссова частотная манипуляция (GFSK)
Код языка	32 кбит/с
Мощность передачи	Средняя мощность 10 мВт на канал, импульсная мощность 250 мВт
Дальность связи	До 50 м в помещениях, до 300 м вне помещений
Внешние условия при работе	от +5°C, до +45°C, относительная влажность от 20% до 75%

## Таблицы символов

### Стандартные символы

Нажмите соответствующую кнопку указанное количество раз.

	1x	2x	3x	4x	5x	6x	7x	8x	9x	10x
1	1									
2	a	b	c	2	ä	á	à	â	ã	ç
3	d	e	f	3	ë	é	è	ê		
4	g	h	i	4	ï	í	ì	î		
5	j	k	l	5						
6	m	n	o	6	ö	ñ	ó	ò	ô	õ
7	p	q	r	s	7	ß				
8	t	u	v	8	ü	ú	ù	û		
9	w	x	y	z	9	ý	ÿ	æ	ø	å
0		.	,	?	!		0			

- 1) Пробел
- 2) Разрыв строки

### Кириллица для России

Нажмите соответствующую кнопку указанное количество раз.

	1x	2x	3x	4x	5x	6x	7x	8x	9x	10x
1	1									
2	а	б	в	г	2	а	б	с		
3	д	е	ё	ж	з	3	д	е	ф	
4	и	й	к	л	4	г	h	и		
5	м	н	о	5	ж	к	л			
6	п	р	с	6	м	н	о			
7	т	у	ф	х	7	р	q	г	с	
8	ц	ч	ш	щ	ъ	8	т	у	в	
9	ы	ь	э	ю	я	9	w	x	y	z
0		.	,	?	!		0	№		

- 1) Пробел
- 2) Разрыв строки

# Алфавитный указатель

<b>А</b>	
Автоматический прием вызовов . . . . .	22
простой . . . . .	20
Автоответчик	
список автоответчика . . . . .	16
Адаптер питания . . . . .	3
Адресная книга - см. телефонная книга	
Аккумулятор	
дисплей . . . . .	1
зарядка . . . . .	7
значок . . . . .	1
уровень заряда . . . . .	39
установка . . . . .	6
<b>Б</b>	
Базовый блок	
изменение параметров . . . . .	21
настройка . . . . .	5
Беззвучный сигнал . . . . .	23
Блокировка и разблокировка	
клавиатуры . . . . .	14
Боковая кнопка . . . . .	15
Будильник . . . . .	36
Быстрый набор . . . . .	19, 25
<b>В</b>	
Ввод знаков умляута . . . . .	17
Ввод специальных букв . . . . .	17
Ввод специальных символов . . . . .	17
Верхний/нижний регистр . . . . .	17
Визуальный сигнал вызова . . . . .	1, 22
Включение	
микрофон (телефонная трубка) . . . . .	20
Внешние вызовы	
ночной режим для сигнала вызова . . . . .	24
Внешний вызов	
перевод вручную (соединение) . . . . .	27
Внутренние вызовы . . . . .	27
совершение вызовов . . . . .	27
Внутренний консультационный вызов . . . . .	27
Внутренний перевод внешнего вызова . . . . .	27
Вопросы и ответы . . . . .	43
Восстановление заводских настроек . . . . .	26
Восстановление стандартной	
настройки . . . . .	26
Время зарядки трубки . . . . .	47
Время работы трубки . . . . .	47
Выбор записи в телефонной книге. . . . .	30
Вызов	
автоматический прием . . . . .	22
внешний . . . . .	18
внутренний . . . . .	27
переадресация (соединение) . . . . .	27
перевод вручную (соединение) . . . . .	27
прием . . . . .	20
Вызовы	
внешние . . . . .	18
внутренние . . . . .	27
перевод вручную (соединение) . . . . .	27
Выключение	
микрофон (телефонная трубка) . . . . .	20
<b>Г</b>	
Громкая связь . . . . .	20
Громкость	
громкость в режиме громкой связи/ в обычном режиме динамика трубки . . . . .	20
Громкость громкой связи . . . . .	20
Громкость динамика трубки . . . . .	20
<b>Д</b>	
Дальность связи	
уменьшение . . . . .	26
День рождения, см. Годовщина	
Диакритические значки . . . . .	17
Динамик . . . . .	20
Дисплей	
заставка . . . . .	21
изменение языка меню . . . . .	8
параметры . . . . .	21
параметры подсветки . . . . .	22
поврежден . . . . .	3
подсветка . . . . .	22
цветовая схема . . . . .	22
Допуск к эксплуатации . . . . .	44
<b>Ж</b>	
Жидкость . . . . .	47
<b>З</b>	
Заводские настройки . . . . .	26
Задание языка меню . . . . .	21
Запись в списке . . . . .	32
Запрет анонимных вызовов . . . . .	24
Зарядная подставка (телефонной трубки)	
настройка . . . . .	5
подключение . . . . .	5
Заставка . . . . .	21

## Алфавитный указатель

Защита от анонимных вызовов . . . . .	24
Защита от нежелательных вызовов. . . . .	24
Звук, см. Сигнал вызова	
Звуковые профили. . . . .	33
Значение по умолчанию . . . . .	26
Значки	
«Не беспокоить» для вызовов . . . . .	24
отображение новых сообщений . . . . .	16
строка индикаторов состояния. . . . .	39
экранные кнопки . . . . .	40
Значки на экране . . . . .	39
Значок	
будильник. . . . .	36

## И

### Изменение

параметры . . . . .	21
параметры телефона. . . . .	21
язык меню . . . . .	8
Индикатор зарядки . . . . .	1
Информационный сигнал	
см. Сигналы уведомления	
Исправление неправильных записей . . . . .	17

## К

### Кнопка

назначение функции или номера . . . . .	24
Кнопка 1 (быстрый доступ) . . . . .	1

### Кнопки

боковая кнопка . . . . .	15
быстрый доступ . . . . .	1
кнопка «звездочка» (*). . . . .	1
кнопка «решетка» . . . . .	1
кнопка включения/выключения . . . . .	1
кнопка отбоя . . . . .	1
кнопка отбоя/выхода . . . . .	18
кнопка ответа на вызов. . . . .	1
кнопка повторного вызова . . . . .	1
кнопка профиля. . . . .	1, 33
кнопка сообщений . . . . .	1
кнопка управления . . . . .	1, 14
экранные. . . . .	1, 15

### Код региона

задание кода региона . . . . .	21
Комплект поставки . . . . .	5
Консультационный вызов	
внутренний. . . . .	27
Контакт с жидкостью . . . . .	47

## М

Медицинское оборудование. . . . .	3
Мелодия	
сигнал для внутренних/внешних	
вызовов . . . . .	23
Меню	
открытие . . . . .	14
Меры экологической безопасности. . . . .	45
Микрофон . . . . .	1

## Н

Набор добавочного номера	
с задержкой. . . . .	19
Набор номера	
из списка вызовов. . . . .	18
из списка повторного набора . . . . .	18
из телефонной книги . . . . .	19
использование быстрого набора . . . . .	25
Назначение цифровой кнопки . . . . .	24
Напоминания	
отображение пропущенных . . . . .	35
Настройка напоминаний . . . . .	34
Настройка параметров	
телефон . . . . .	21
Начало работы. . . . .	5
Нежелательные вызовы . . . . .	24
Нижний/верхний регистр . . . . .	17
Номер	
копирование в телефонную книгу . . . . .	31
Номера экстренного вызова	
невозможно набрать . . . . .	4
Ночной режим	
сигнал внешних вызовов . . . . .	24

## О

Обзор	
меню . . . . .	41
Ожидающий вызов	
внешний вызов во время внутреннего	
вызова . . . . .	28
внутренний вызов во время внешнего	
вызова . . . . .	28
Окончание конференц-вызова . . . . .	28
Отказ от ответственности . . . . .	45
Отключение	
режим «Радионяня» . . . . .	38
Отображение	
объем памяти в телефонной книге. . . . .	30
пропущенные напоминания	
и годовщины . . . . .	35
сообщение сетевого почтового	
ящика . . . . .	17

<b>П</b>	
Память в телефонной книге . . . . .	30
Панель индикаторов состояния . . . . .	1
Передача запись в телефонной книге на другую трубку . . . . .	30
Поврежденный дисплей . . . . .	3
Подготовка к работе трубка . . . . .	6
Подключение гарнитуры . . . . .	7
Подсветка, дисплей . . . . .	22
Поиск в телефонной книге . . . . .	30
Порядок записей контактов . . . . .	30
Потеря слуха . . . . .	4
Правила техники безопасности . . . . .	3
Пропущенные годовщины/ напоминания . . . . .	35
Пропущенный вызов . . . . .	32
Просмотр сообщения сетевого почтового ящика . . . . .	17
Простой автоматический прием вызовов . . . . .	20
Профили . . . . .	33
Профиль динамика трубки . . . . .	22
<b>Р</b>	
Радиус действия . . . . .	5
Разъем для проводной гарнитуры . . . . .	7
Регистрация (телефонной трубки) . . . . .	9
Режим «Радионяня» . . . . .	37
Режим повторения (будильник) . . . . .	36
<b>С</b>	
Светодиодный фонарик . . . . .	1, 34
Сервисная служба . . . . .	43
Сигнал вызова выключение для анонимных вызовов . . . . .	24
изменение . . . . .	23
мелодия для внутренних/внешних вызовов . . . . .	23
ночной режим для внешних вызовов . . . . .	24
Сигнал вызова, визуальный . . . . .	22
Сигнал предупреждения см. Сигналы уведомления	
Сигналы вызова . . . . .	23
Сигналы уведомления . . . . .	23
Сила сигнала . . . . .	39
Системы с добавочными номерами (набор добавочного номера с задержкой) . . . . .	19
Служба сервиса и поддержки . . . . .	43
Слух предупреждение потери . . . . .	4
Слуховые аппараты . . . . .	3
Снижение излучения . . . . .	26
Снижение мощности передачи . . . . .	26
Событие . . . . .	29
Совершение вызовов внешние . . . . .	18
внутренние . . . . .	27
прием вызова . . . . .	20
Состояние ожидания, возврат . . . . .	16
Сохранение номера в телефонной книге . . . . .	29
Списки вызовов . . . . .	32
удаление записи . . . . .	32
Списки сообщений . . . . .	16
открытие . . . . .	16
Список автоответчик . . . . .	16
исходящие вызовы . . . . .	32
принятые вызовы . . . . .	32
пропущенные вызовы . . . . .	32
списки вызовов . . . . .	32
список входящих SMS . . . . .	17
список повторного набора трубки . . . . .	18 14
Справка . . . . .	43
Строка индикаторов состояния значки . . . . .	39
<b>Т</b>	
Таблицы символов . . . . .	48
Телефон восстановление стандартной настройки . . . . .	26
использование . . . . .	14
настройка . . . . .	21
Телефонная книга . . . . .	29
копирование номера из текста . . . . .	31
открытие . . . . .	14
передача записи/списка на другую трубку . . . . .	30
передача на другую трубку . . . . .	30
порядок записей . . . . .	30
сохранение записи . . . . .	29

## Алфавитный указатель

Телефонная трубка	
регистрация . . . . .	9
Технические данные . . . . .	47
Трехсторонний конференц-вызов	
завершение . . . . .	28
Трубка	
включение/выключение . . . . .	14
восстановление стандартной	
настройки . . . . .	26
громкость в режиме динамика	
трубки . . . . .	20
громкость динамика . . . . .	20
заставка . . . . .	21
изменение параметров . . . . .	21
использование в режиме	
«Радионяня» . . . . .	37
использование нескольких . . . . .	27
настройка . . . . .	21
отключение микрофона . . . . .	20
переадресация вызова . . . . .	27
подготовка к работе . . . . .	6
подключение зарядной подставки . . . . .	5
подсветка дисплея . . . . .	22
сигналы уведомления . . . . .	23
состояние ожидания . . . . .	16
список . . . . .	14
цветовая схема . . . . .	22
язык меню . . . . .	8, 21
<b>У</b>	
Управление календарем . . . . .	34
Уровень заряда аккумуляторов . . . . .	39
Установка времени . . . . .	10, 42
Установка даты . . . . .	10, 42
Устранение неполадок	
общие . . . . .	43
Утилизация . . . . .	46
Уход за устройством . . . . .	46
<b>Ф</b>	
Функция фонарика . . . . .	34
<b>Ц</b>	
Цветовая схема . . . . .	22
Цифры	
ввод . . . . .	17
<b>Э</b>	
Экономичный режим ECO DECT . . . . .	26
Экранные кнопки . . . . .	1, 15
значки . . . . .	40
назначение . . . . .	24
<b>Я</b>	
Язык дисплея . . . . .	8
<b>S</b>	
SMS	
список входящих сообщений . . . . .	17
<b>V</b>	
VIP-сигнал вызова . . . . .	29

Issued by

Gigaset Communications GmbH  
Frankenstr. 2a, D-46395 Bocholt

© Gigaset Communications GmbH 2013

Subject to availability.

All rights reserved. Rights of modifications reserved.

[www.gigaset.com](http://www.gigaset.com)

A31008-M2553-R161-1-5619