

C 1030 plus Art. 1862

- GB** **Operating Instructions**  
Water Computer
- 
- F** **Mode d'emploi**  
Programmateur d'arrosage
- 
- NL** **Instructies voor gebruik**  
Besproeiingscomputer
- 
- S** **Bruksanvisning**  
Bevattningscomputer
- 
- DK** **Brugsanvisning**  
Vandingscomputer
- 
- RUS** **Инструкция по эксплуатации**  
Компьютер для полива

# Компьютер для полива С 1030 плюс фирмы GARDENA

*Добро пожаловать в сад с фирмой GARDENA...*



Это перевод оригинала немецкой инструкции по эксплуатации.

Прочитайте ее, пожалуйста, внимательно, и соблюдайте ее указания. При помощи этой инструкции Вы ознакомитесь с компьютером для полива, научитесь правильно обращаться с ним и узнаете необходимые правила техники безопасности.



Из соображений безопасности детям и подросткам в возрасте до 16 лет и лицам, не изучившим эту инструкцию по эксплуатации, использовать компьютер для полива не разрешается. Лицам с ограниченными физическими или умственными способностями разрешается использовать изделие только в присутствии или после инструктажа ответственного лица.

→ Пожалуйста, бережно сохраняйте эту инструкцию.

## Содержание

1. Область применения Вашего компьютера для полива фирмы GARDENA .....	58
2. Указания техники безопасности .....	58
3. Функция .....	59
4. Ввод в действие .....	61
5. Программирование .....	62
6. Вывод из эксплуатации .....	67
7. Техническое обслуживание .....	67
8. Устранение неисправностей .....	68
9. Поставляемые принадлежности .....	69
10. Технические данные .....	69
11. Сервис / Гарантия .....	69

## 1. Область применения Ваш его компьютера для полива фирмы GARDENA

**Применение по назначению:**

Компьютер для полива фирмы GARDENA предназначен исключительно для управления наружными дождевальными и оросительными системами на частных приусадебных участках, в садах и на огородах. Компьютер можно использовать для полива участков во время отпуска.

**Необходимо учесть**



Компьютер для полива фирмы GARDENA не разрешается применять в промышленности и в соединении с химикалиями, пищевыми продуктами, легковоспламеняющимися и взрывоопасными веществами.

## 2. Указания техники безопасности

**Батарея:**

Из соображений надежности работы разрешается использовать только

9 В щелочномарганцевую батарею (щелочную) типа IEC 6LR61!

Для предотвращения отказа компьютера для полива в результате разряджения батареи во время Вашего длительного отсутствия, следует заменить батарею, когда ее контрольное показание состоит из только одного штриха.

#### **Ввод в действие:**

##### **Внимание!**

Компьютер для полива не допускается использовать внутри помещений.

→ Используйте компьютер для полива только вне помещений.

Компьютер для полива разрешается монтировать только вертикально накидной гайкой наверх, чтобы предотвратить проникновение воды в отделение для батареи.

Минимальная подача воды для надежного переключения компьютера составляет 20 – 30 л/час. Например, для управления микро-капельной системой требуется на менее 10 капельниц по 2 литра каждая.

При высоких температурах (выше 60 °С на дисплее) может случиться, что дисплей погаснет; это не оказывает влияние на исполнение программы.

После охлаждения изображение на дисплее появляется снова.

Температура протекающей воды не должна превышать 40 °С.

→ Применяйте только чистую пресную воду.

Минимальное рабочее давление: 0,5 бар, максимальное рабочее давление: 12 бар.

Избегать растягивающих нагрузок.

→ Не тянуть за подсоединенный шланг.

#### **Программирование:**

→ Программируйте Ваш компьютер для полива при закрытом водопроводном кране.

Так Вы предотвратите нежелательное обливание при испробовании функции ручного включения / отключения (man On / Off).

Для программирования Вы можете вынуть узел управления из корпуса.

Если узел управления вынуть при открытом клапане, то клапан останется открытым, пока узел не будет снова вставлен.

## 3. Функция

При помощи компьютера для полива можно автоматически поливать участок в любое выбранное время до 3 раз в сутки (каждые 8 часов). При этом для орошения можно использовать дождевальную аппаратуру, спринклерную систему или систему капельного орошения.

Компьютер автоматически обеспечивает полив в соответствии с заданной программой, что позволяет использовать его в период отпуска. Рано утром или поздно вечером испарение и, соответственно расход воды минимальны.

Программа орошения вводится несложным способом при помощи элементов управления.

#### **Элементы управления:**

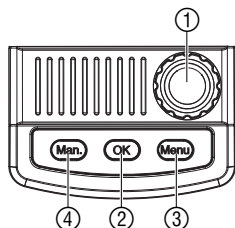

#### **Элемент управления**

- ① Ручка
- ② Кнопка ОК
- ③ Кнопка меню
- ④ Кнопка Man.

#### **Функция**

- Изменяет установленные величины.
- Ввод установленных при помощи ручки величин.
- Переход на следующий уровень показаний.
- Открытие или закрытие прохода воды вручную.

## Уровни показания:

6 уровней показания,

- уровень 1: нормальное показание
- уровень 2: текущее время и день недели
- уровень 3: время начала полива
- уровень 4: длительность полива
- уровень 5: частота полива
- уровень 6: включение / отключение программы

можно выбрать поочередно при нажатии кнопки меню.

Также и во время программирования всегда можно изменить уровень показания. Все данные программы, которые были изменены, заносятся в память.

## Показания дисплея:

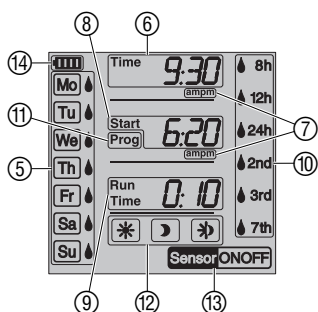

Показание	Описание
⑤ Дни недели (Mo=пн), (Tu=вт), ...	Текущий день недели или запрограммированные дни полива.
⑥ Time (время)	Мигает в режиме ввода текущих данных (часы, минуты, день недели).
⑦ am / pm	Показание в 12-часовом ритме (напр., в США и Канаде).
⑧ Start	Мигает в режиме ввода времени начала полива.
⑨ Run Time (длительность)	Длительность полива (мигает в режиме ввода).
⑩ 8h, 12h, 24h, 2nd, 3rd, 7th	Цикл полива (активируется с изображением капли). Каждые 8 / 12 / 24 часов; каждый 2-й / 3-й / 7-й день.
⑪ Prog ON / OFF	Включение (ON) / и отключение (OFF) действия программы полива.
⑫ Полив с учетом влажности почвы	Автоматическое управление поливом при помощи датчика влажности почвы.
⑬ Sensor ON / OFF	Датчик ON (включение полива) / датчик OFF (полив не производится).
⑭ Батарея	Показывает 5 ступеней разряда батареи: 3 штриха: батарея полная 2 штриха: батарея разряжена на половину 1 штрих: батарея слабая 1 мигающий штрих: батарея почти разряжена 0 штрихов: батарея разряжена

Если штрихи не показаны, то клапан больше не откроется. **Открытый по программе клапан во всяком случае закрывается.** При смене батареи показание ее состояния сбрасывается.

2 штриха	1 штрих	1 штрих мигает	0 штрихов
<b>Батарея наполовину разряжена</b>	<b>батарея слабая</b>	<b>Батарея почти пустая</b>	<b>Батарея пустая</b>
Клапан открыт.	Клапан открыт.	Клапан еще открывается.	Клапан не открывается.
Обеспечивается работа компьютера еще не менее 4 недель.	Компьютер будет работать еще максимум 4 недели.	Компьютер для полива скоро перестанет работать.	Компьютер для полива не работает.
	Рекомендуется сменить батарею.	Требуется смена батареи в ближайшее время.	Необходимо сменить батарею.
	→ Сменить батарею (см. 4. Ввод в действие „Установка батареи“).		

## 4. Ввод в действие

### Установить батарею:

Компьютер для полива можно запитывать только от щелочно-марганцевой батареи на 9 В (щелочной) типа IEC 6LR61.

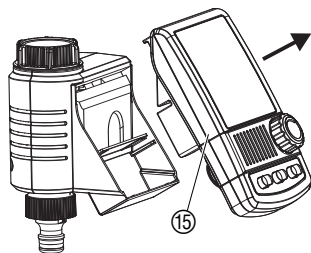

1. Вынуть блок управления ⑮ из корпуса компьютера для полива.
2. Вложить батарею в отделение для нее ⑯.

**При этом соблюдать полярность P.**

*На дисплее в течение 2 секунд светятся все СИДы-символы, затем он переходит на уровень время суток / день недели.*

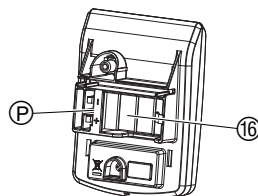

3. Вставить узел управления ⑮ назад в корпус прибора.

### Подключение компьютера для полива:

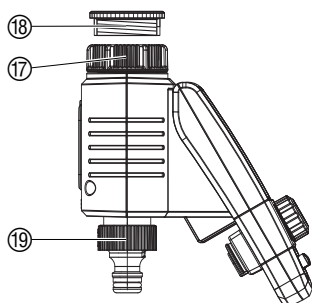

Компьютер для полива оснащен накидной гайкой ⑰ для водопроводных кранов с резьбой 33,3 мм (G 1"). Прилагаемый адаптер ⑱ служит для подсоединения компьютера к водопроводным кранам с резьбой 26,5 мм (G 3/4").

1. Для резьбы 26,5 мм (G 3/4"): накрутить адаптер ⑱ на кран вручную (без плоскогубцев).
2. Накрутить накидную гайку ⑰ компьютера вручную на резьбу водопроводного крана (без плоскогубцев).
3. Накрутить крановый наконечник ⑲ на компьютер.

**Присоединить датчик  
влажности почвы или  
датчик дождя (опции):**

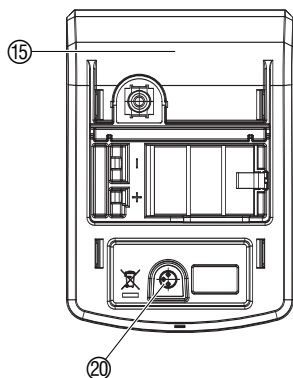

Кроме полива по времени, имеется возможность учета влажности почвы или осадков в программе полива.

При достаточной влажности почвы или осадках происходит остановка выполнения программы или ее продолжение. Полив вручную (**Man. On/Off**) остается независимым от этого.

В режиме „Полив с учетом влажности почвы“ поливом можно также управлять исключительно в зависимости от влажности почвы.

1. Вынуть блок управления ⑮ из корпуса компьютера.
2. Установить датчик влажности почвы в зоне полива, – или – датчик дождя (при необходимости с удлинителем кабеля) за пределами зоны дождевания.
3. Включить вилку датчика в розетку ⑳ на корпусе компьютера.

Для подключения старых моделей датчиков, возможно, понадобится кабельный адаптер **GARDENA артикул 1189-00.600.45**, который можно приобрести через сервис фирмы GARDENA.

**Установка защиты от  
кражи (опция):**

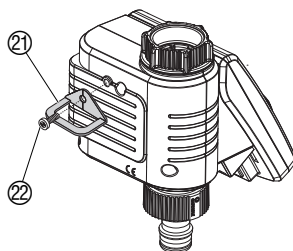

Для защиты компьютера для полива от кражи можно приобрести защитное приспособление фирмы **GARDENA, артикул 1815-00.791.00**, через сервис фирмы GARDENA.

1. Прикрутить хомут ⑳ болтом ㉑ к задней стороне компьютера.
2. Этот хомут ㉑ можно прицепить, например, к запираемой цепочке.

Болт после одного закручивания больше не возможно открутить.

## 5. Программирование

**Выставить текущее  
время и день недели:  
[уровень 2]**



1.

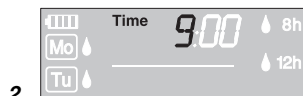

2.

Для удобства программирования можно вынуть узел управления из корпуса компьютера (см. 4. Ввод в действие, „установка батареи“).

1. Нажать кнопку **Меню** (отпадает, если была заново вставлена батарея). **Указатель часов и Time мигают.**
2. Выставить час указателя текущего времени при помощи вращения ручки (напр., **9** часов) и подтвердить ввод нажатием кнопки **ОК.** **Time и указатель минут на дисплее мигают.**

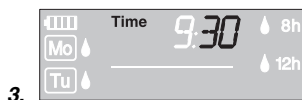

3.

3. Выставить минуты указателя текущего времени при помощи вращения ручки (напр., **30** минут) и подтвердить ввод нажатием кнопки **OK**.

**Time** и указатель дня недели на дисплее мигают.

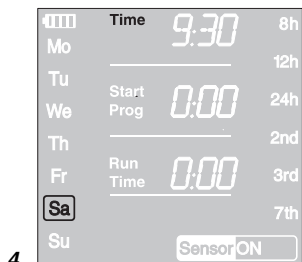

4.

4. Выставить день недели указателя текущего времени при помощи вращения ручки (напр., **Sa** (суббота)) и подтвердить ввод нажатием кнопки **OK**.

Дисплей переходит на показание **ввода программы полива**.

**Start** и указатель часов мигают на дисплее.

### Режимы полива:

Компьютер для полива имеет 2 режима полива:

- **Полив с управлением в зависимости от времени по введенной программе** (полив начинается в соответствии с установленным временем начала полива)  
– или –
- **Полив с управлением по влажности почвы** при помощи датчика влажности GARDENA (полив начинается, когда датчик сигнализирует сухость почвы).

### Ввод программы полива:

[уровень 3]



1.

1. дважды нажать кнопку **Menu** (отпадает, если до этого выставлялись текущее время суток и день недели).

**Start Prog** и указатель часов на дисплее мигают.



2.

2. Выставить час начала полива при помощи вращения ручки (напр., **6** часов) и подтвердить ввод нажатием кнопки **OK**.

**Start Prog** и указатель минут на дисплее мигают.

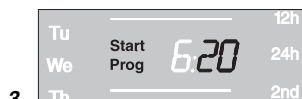

3.

3. Выставить минуты начала полива при помощи вращения ручки (напр., **20** минут) и подтвердить ввод нажатием кнопки **OK**.

**Run Time** и часы длительности полива на дисплее мигают.

[уровень 4]

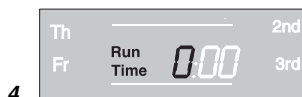

4.

4. Выставить часы длительности полива при помощи вращения ручки (напр., **0** часов) и подтвердить ввод нажатием кнопки **OK**.

**Run Time** и минуты длительности полива на дисплее мигают.

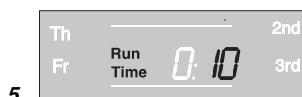

5.

5. Выставить минуты длительности полива при помощи вращения ручки (напр., **10** минут) и подтвердить ввод нажатием кнопки **OK**.

Цикл полива **8h** мигает на дисплее.

Теперь можно выбрать периодичность полива по:

- (6) циклам полива (правый столбик на дисплее)  
– или –
- (7) дням полива (левый столбик на дисплее).

[уровень 5]

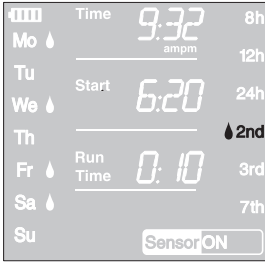

6.

6. Выбрать цикл полива при помощи вращения ручки (напр. **2nd**) и подтвердить ввод нажатием кнопки **OK**.

**8h / 12h / 24h**: полив каждые 8 / 12 / 24 часа  
**2nd / 3rd / 7th**: полив каждый 2-й / 3-й / 7-й день

*Дисплей переходит к показанию включения программы полива.*

– или –

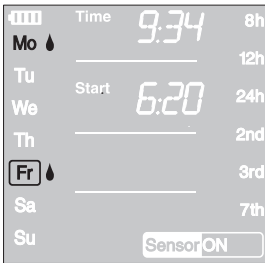

7.

7. Выбрать каждый день полива при помощи ручки

(напр., **Mo**, **Fr** = понедельник и пятница) и подтвердить нажатием кнопки **OK**.  
Нажать кнопку **Menu**.

*Дисплей переходит к показанию включения программы полива.*

### Включение программы полива:

[уровень 6]



Для выполнения программы полива нужно ее включить, выбрав **Prog ON**.

1. Нажать кнопку **Menu** 5 раз (отпадает, если перед этим была составлена программа).
2. Выбрать при помощи ручки **Prog ON** и подтвердить выбор нажатием кнопки **OK**.

*В течение 2 сек показывается **Prog ON**, затем дисплей переходит к нормальному показанию.*

Программирование компьютера для полива закончено, т. е. встроенный клапан открывается / закрывается автоматически, и полив осуществляется в назначенные в программе времена.

Также и при выборе **Prog OFF** можно управлять клапаном вручную.

## Полив с учетом влажности почвы:

**Предварительное условие:** подключен датчик влажности почвы GARDENA, артикул 1188 (см. 4. Ввод в действие).

Составленная ранее программа управления поливом в зависимости от времени при этом остается, но не исполняется дальше.



1. Держать кнопку **Menu** нажатой в течение 5 секунд.  
*Цикл полива мигает.*
2. Выбрать желаемый цикл полива при помощи вращения ручки (1) (напр. ☀️ день ) и подтвердить ввод нажатием кнопки ОК.



Полив в течение дня (6 – 20 часов), если датчик влажности почвы сигнализирует сухость.



Полив ночью (20 – 6 часов), если датчик влажности почвы сигнализирует сухость.

День & ночь



Полив осуществляется, если датчик сигнализирует сухость.

3. Выставить минуты (0 – 59 мин.) вращением ручки (напр., 40 минут) и подтвердить ввод нажатием кнопки **OK**.  
*Полив начинается в установленном цикле, как только датчик влажности почвы сигнализирует сухость (Sensor ON).*

Выставленная длительность полива в режиме полива по показаниям датчика действует также для полива вручную.

**При поливе в зависимости от показаний датчика после каждого открывания клапана выдерживается двухчасовая пауза для того, чтобы датчик мог оценить влажность почвы.**

### Пример:

цикл полива = ☀️ (день),  
длительность полива = 40 минут.

Полив начинается, когда датчик сигнализирует сухость (Sensor ON) днем (между 6 и 20 часами), и заканчивается в зависимости от влажности почвы, однако, самое позднее, через 40 минут.

Изготовителем устанавливается длительность полива 30 минут.

### Аварийная программа:

если при поливе в режиме управления по влажности почвы датчик не подключен, или кабель подключения не исправен, то полив осуществляется каждые 24 часа. Длительность полива соответствует Run-Time, но ограничена на максимум 30 минут.

→ Держать кнопку **Menu** нажатой в течение 5 секунд.  
*Дисплей переходит к нормальному показанию.*

**Выход из режима  
полива при помощи  
автоматического  
водораспределителя:**

## Чтение / изменение программы полива:



Если один из параметров программы нужно изменить, то это можно сделать без изменения других параметров программы.

1. Дважды нажать кнопку **Menu**.  
**Start** и указатель часов на дисплее мигают.
2. Нажать кнопку **Menu**, чтобы перейти на следующий уровень программы,  
– или –  
изменить параметры программы при помощи вращения ручки и подтвердить изменение нажатием кнопки **OK**.

**Если во время исполнения программы будет изменена длительность полива, то текущий полив закончится.**

## Полив вручную:

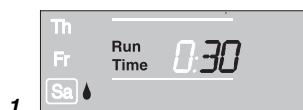

Клапан можно в любое время открыть или закрыть вручную. Также и открытый согласно программе клапан можно закрыть раньше времени, без изменения параметров программы (момента начала, длительности и частоты полива). Блок управления должен быть вставлен в корпус.

1. Нажать кнопку **Man.**, чтобы вручную открыть клапан (или закрыть открытый клапан).

**Run Time** и указатель минут длительности полива (установлено изготовителем на **30** минут) мигает на дисплее в течение 10 секунд.

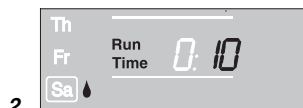

2. Пока указатель минут мигает, можно изменить длительность полива при помощи вращения ручки (между **0:00** и **0:59**) (например: **10** минут), и подтвердить изменение нажатием кнопки **OK**.

3. Нажать кнопку **Man.**, чтобы раньше времени закрыть клапан.

*Клапан закрывается.*

Измененная длительность полива в ручном режиме запоминается, т. е. действует при всех повторных открываниях клапана вручную. Если выставить длительность открывания вручную на **0:00**, то клапан закрывается и остается закрытым и при повторном нажатии кнопки **Man.** (защита от детей).

Если клапан был открыт вручную и запрограммированное начало полива пересекается с длительностью полива вручную, то запрограммированное начало полива блокируется.

### Например:

клапан открывается вручную в **9.00 часов**, длительность полива составляет 30 мин. Программа, начало которой (**START**) лежит в промежутке между **9.00 и 9.30**, в этом случае не исполняется.

## Reset (сброс):

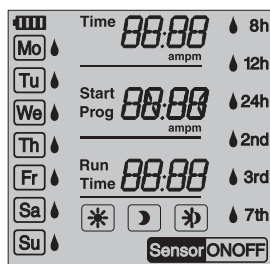

### Важные замечания:

Снова устанавливаются заводские значения параметров.

→ Нажать одновременно кнопки **Man.** и **Menu** в течение 3 секунд.

*На дисплее в течение 2 секунд светятся все СИД-символы, затем он переходит на нормальное показание.*

- Все параметры программы ставятся на нуль.
- Длительность полива вручную ставится равной **0:30**.
- Установленные текущее время и день недели остаются.

Если во время программирования дольше 60 секунд не производится ввод данных, то дисплей возвращается к нормальному показанию. При этом перенимаются все подтвержденные до этого изменения.

Если соединенный с компьютером датчик сигнализирует влажность (**OFF**), то запрограммированный полив не состоится.

## 6. Вывод из эксплуатации

### Зимнее время и хранение:



1. Нажать кнопку **Menu** 5 раз, выбрать вращением ручки **Prog OFF**, и подтвердить нажатием кнопки **OK**.

*Программа полива не действует.*

2. Храните прибор в сухом месте, защищенном от замерзания.

### Утилизация:

(согласно Директиве EC RL2002/96)



Прибор нельзя выбрасывать вместе с домашним мусором, его нужно утилизировать в соответствии с местными предписаниями.

→ В Германии важно утилизировать прибор через коммунальный пункт сбора отходов.

### Утилизация выработавшей ресурс батареи:

→ принести батарею туда, где она была куплена, или утилизировать через коммунальный пункт сбора отходов.

Утилизировать батарею **только в разряженном состоянии.**

## 7. Техническое обслуживание

### Очистка грязеуловителя:

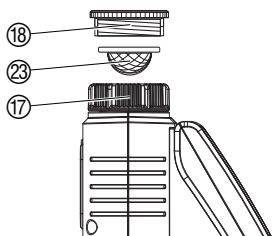

Грязеуловитель ②③ следует регулярно контролировать и при необходимости чистить.

1. Ствернуть накидную гайку ⑰ компьютера вручную с резьбы водопроводного крана (без плоскогубцев).
2. При необходимости открутить адаптер ⑱.
3. Вынуть грязеуловитель ②③ из накидной гайки ⑰ и очистить его.
4. Снова установить компьютер (см. 4. Ввод в эксплуатацию, „Подключение компьютера для полива“).

## 8. Устранение неисправностей

Нарушение	Возможная причина	Устранение
На дисплее нет показаний	Батарея вставлена неправильно.	→ Проверить полярность (+/-).
	Батарея полностью разряжена.	→ Вставить новую батарею (щелочную).
	Температура дисплея выше 60 °С.	После понижения температуры изображение появляется снова.
Полив вручную при нажатии кнопки Map не действует	Батарея разряжена (1 мигающий штрих).	→ Вставить новую батарею (щелочную).
	Длительность полива вручную установлена равной <b>0:00</b> .	→ Выставить длительность <b>0:00</b> (см. 5. Программирование).
	Закрит водопроводный кран.	→ Открыть водопроводный кран.
Программа полива не выполняется (клапан не открывается)	Программа полива введена не полностью.	→ Прочитать программу и при необходимости изменить ее.
	Программа деактивирована ( <b>Prog. OFF</b> ).	→ Активировать программу ( <b>Prog. ON</b> ).
	Ввод или изменение программы во время или незадолго до стартового импульса.	→ Произвести ввод или изменение программы вне запрограммированных моментов пуска.
	Клапан был перед этим открыт вручную.	→ Не допускать возможных пересечений с программой.
	Закрит водопроводный кран.	→ Открыть водопроводный кран.
	Датчик влажности почвы или датчик дождя сигнализирует влажность.	→ В случае сухости проверить настройку и место установки соответствующего датчика.
Клапан компьютера для полива не закрывается	Батарея разряжена (1 мигающий штрих).	→ Вставить новую батарею (щелочную).
	Расход воды ниже минимального (20 л/час).	Подключить больше устройств для капельного полива.
Мигают все 3 символа циклов полива (☒ ☐ ☒)	Датчик подключен неправильно.	→ Проверить датчик и соединительный кабель.



В случае других нарушений мы просим Вас обратиться в бюро обслуживания фирмы GARDENA. Ремонт разрешается выполнять только на пунктах сервиса фирмы GARDENA или через уполномоченные фирмой GARDENA торговые организации.

## 9. Поставляемые принадлежности

<b>GARDENA</b> Датчик влажности почвы		<b>Артикул 1188</b>
<b>GARDENA</b> электронный датчик дождя		<b>Артикул 1189</b>
<b>GARDENA</b> Защита от кражи		<b>Артикул 1815-00.791.00</b> через сервис фирмы <b>GARDENA</b>
<b>GARDENA</b> Адаптер для кабеля	Для подключения старых датчиков GARDENA	<b>Артикул 1189-00.600.45</b> через сервис фирмы <b>GARDENA</b>
<b>GARDENA</b> переходник для кабеля	Для одновременного подключения датчиков влажности почвы и дождя	через сервис фирмы <b>GARDENA</b>

## 10. Технические данные

<b>Min. / Max. рабочее давление:</b>	0,5 бар / 12 бар
<b>Пропускаемая среда:</b>	чистая пресная вода
<b>Max. температура воды:</b>	40 °C
<b>Число поливов по программе в сутки:</b>	3 x (каждые 8 часов), 2 x (каждые 12 часов), 1 x (каждые 24 часов)
<b>Число поливов по программе в неделю:</b>	каждый день, каждый 2-й, 3-й или 7-й день; или индивидуальный выбор дней недели
<b>Длительность полива:</b>	от 1 мин. до 7 часов 59 мин.
<b>Батарея для питания:</b>	1 x 9 В щелочно-марганцевая (щелочная) типа IEC 6LR61
<b>Срок службы батареи:</b>	примерно 1 год

## 11. Сервис / Гарантия

Фирма GARDENA предоставляет на данное изделие гарантию сроком на 2 года со дня продажи. Гарантийное обслуживание распространяется на все существенные дефекты прибора, которые на основании доказательств можно отнести на ошибки материала или производства. Гарантийное обслуживание осуществляется посредством предоставления исправного прибора или бесплатным ремонтом на наш выбор при выполнении следующих условий:

- Прибор использовался в соответствии с рекомендациями инструкции по применению.
- Ни покупатель, ни третье лицо не пытались самостоятельно отремонтировать прибор.
- Порча компьютера для полива в результате неверно вставленной или вытекшей батареи исключается из гарантийных обязательств.

- Порча в результате замерзания также исключается из обязательств по гарантии.

Эта гарантия производителя не касается существующих требований по гарантийному обслуживанию продавца.

Быстроизнашивающиеся детали исключены из гарантийного обслуживания.

#### **GB Product Liability**

We expressly point out that, in accordance with the product liability law, we are not liable for any damage caused by our units if it is due to improper repair or if parts exchanged are not original GARDENA parts or parts approved by us, and, if the repairs were not carried out by a GARDENA Service Centre or an authorised specialist. The same applies to spare parts and accessories.

#### **F Responsabilité**

Nous vous signalons expressément que GARDENA n'est pas responsable des dommages causés par ses appareils, dans la mesure où ces dommages seraient causés suite à une réparation non conforme, dans la mesure où, lors d'un échange de pièces, les pièces d'origine GARDENA n'auraient pas été utilisées, ou si la réparation n'a pas été effectuée par le Service Après-Vente GARDENA ou l'un des Centres SAV agréés GARDENA. Ceci est également valable pour tout ajout de pièces et d'accessoires autres que ceux préconisés par GARDENA.

#### **NL Productaansprakelijkheid**

Wij wijzen er nadrukkelijk op, dat wij op grond van de wet aansprakelijkheid voor producten niet aansprakelijk zijn voor schade ontstaan door onze apparaten, indien deze door onvakkundige reparatie veroorzaakt zijn, of er bij het uitwisselen van onderdelen geen gebruik gemaakt werd van onze originele GARDENA onderdelen of door ons vrijgegeven onderdelen en de reparatie niet door de GARDENA technische dienst of de bevoegde vakman uitgevoerd werd. Ditzelfde geldt voor extra-onderdelen en accessoires.

#### **S Produktansvar**

Tillverkaren är inte ansvarig för skada som orsakats av produkten om skadan beror på att produkten har reparerats felaktigt eller om, vid reparation eller utbyte, andra än Original GARDENA reservdelar har använts. Samma sak gäller för kompletteringsdelar och tillbehör.

#### **DK Produktansvar**

Vi gør udtrykkeligt opmærksom på at i henhold til produktansvarsloven er vi ikke ansvarlige for skader forårsaget af vores udstyr, hvis det skyldes uautoriserede reparationer eller hvis dele er skiftet ud og der ikke er anvendt originale GARDENA dele eller dele godkendt af os, eller hvis reparationerne ikke er udført af GARDENA-service eller en autoriseret fagmand. Det samme gælder for ekstra udstyr og tilbehør.

<p><b>D EG-Konformitätserklärung</b></p> <p>Der Unterzeichnete Husqvarna AB, 561 82 Huskvarna, Sweden bestätigt, dass die nachfolgend bezeichneten Geräte in der von uns in Verkehr gebrachten Ausführung die Anforderungen der harmonisierten EU-Richtlinien, EU-Sicherheitsstandards und produktspezifischen Standards erfüllen. Bei einer nicht mit uns abgestimmten Änderung der Geräte verliert diese Erklärung ihre Gültigkeit.</p>	<p>Description of the unit: Water Computer  Désignation du matériel : Programmeur d'arrosage  Omschrijving van het apparaat: Besproeiingscomputer  Produktbeskrivning: Bevattningscomputer  Beskrivelse af enhederne: Vandingscomputer</p>
<p><b>GB EU Declaration of Conformity</b></p> <p>The undersigned Husqvarna AB, 561 82 Huskvarna, Sweden, hereby certifies that, when leaving our factory, the units indicated below are in accordance with the harmonised EU guidelines, EU standards of safety and product specific standards. This certificate becomes void if the units are modified without our approval.</p>	<p>Type: Art. No.:  Type : Référence :  Typ: C 1030 plus Art. nr.: 1862  Typ: Art. nr.:  Type: Varenr.:</p>
<p><b>F Certificat de conformité aux directives européennes</b></p> <p>Le constructeur, soussigné : Husqvarna AB, 561 82 Huskvarna, Sweden, déclare qu'à la sortie de ses usines le matériel neuf désigné ci-dessous était conforme aux prescriptions des directives européennes énoncées ci-après et conforme aux règles de sécurité et autres règles qui lui sont applicables dans le cadre de l'Union européenne. Toute modification portée sur ce produit sans l'accord express de Husqvarna supprime la validité de ce certificat.</p>	<p>EU directives :  Directives européennes : 2004/108/EC  EU-richtlijnen : 93/68/EC  EU direktiv :  EU Retningslinier :</p>
<p><b>NL EU-overeenstemmingsverklaring</b></p> <p>Ondergetekende Husqvarna AB, 561 82 Huskvarna, Sweden, bevestigt, dat het volgende genoemde apparaat in de door ons in de handel gebrachte uitvoering voldoet aan de eis van, en in overeenstemming is met de EU-richtlijnen, de EU-veiligheidsstandaard en de voor het product specifieke standaard. Bij een niet met ons afgestemde verandering aan het apparaat verliest deze verklaring haar geldigheid.</p>	<p>Hinterlegte Dokumentation: GARDENA Technische Dokumentation  E. Renn 89079 Ulm  Deposited Documentation: GARDENA Technical Documentation  E. Renn 89079 Ulm  Documentation déposée : Documentation technique GARDENA  E. Renn 89079 Ulm</p>
<p><b>S EU Tillverkarintyg</b></p> <p>Undertecknad firma Husqvarna AB, 561 82 Huskvarna, Sweden, intygar härmed att nedan nämnda produkter överensstämmer med EU:s direktiv, EU:s säkerhetsstandard och produktspecifikation. Detta intyg upphör att gälla om produkten ändras utan vårt tillstånd.</p>	<p>Year of CE marking:  Date d'apposition du marquage CE :  Installatiejaar van de CE-aanduiding:  CE-Märkningsår: 2007  CE-Mærkningsår:  Год разрешения маркировки</p>
<p><b>DK EU Overensstemmelse certifikat</b></p> <p>Undertegnede Husqvarna AB, 561 82 Huskvarna, Sweden bekræfter hermed, at enheder listet herunder, ved afsendelse fra fabrikken, er i overensstemmelse med harmoniserede EU retningslinier, EU sikkerhedsstandarder og produkt-specifikationsstandarder. Dette certifikat træder ud af kraft hvis enhederne er ændret uden vor godkendelse.</p>	<p>Ulm, 01.08.2007  Fait à Ulm, le 01.08.2007  Ulm, 01-08-2007  Ulm, 2007.08.01.  Ulm, 01.08.2007</p> <p>Authorised representative  Représentant légal  Gemachtigde  Behörig Firmatecknare  Teknisk direktor</p> <p>  Peter Lameli  Vice President</p>

**Deutschland / Germany**

**GARDENA GmbH**  
Central Service  
Hans-Lorenser-Straße 40  
D-89079 Ulm  
Produktfragen:  
(+49) 731 490-123  
Reparaturen:  
(+49) 731 490-290  
service@gardena.com

**Albania**

**COBALT Sh.p.k.**  
Rr. Siri Kodra  
1000 Tirana

**Argentina**

Husqvarna Argentina S.A.  
Av.del Libertador 5954 –  
Piso 11 – Torre B  
(C142ZARP) Buenos Aires  
Phone: (+54) 11 5194 5000  
info.gardena@  
ar.husqvarna.com

**Armenia**

Garden Land Ltd.  
61 Tigran Mets  
0005 Yerevan

**Australia**

Husqvarna Australia Pty. Ltd.  
Locked Bag 5  
Central Coast BC  
NSW 2252  
Phone: (+61) (0) 2 4352 7400  
customer.service@  
husqvarna.com.au

**Austria / Österreich**

Husqvarna Austria GmbH  
Consumer Products  
Industriezeile 36  
4010 Linz  
Tel.: (+43) 732 77 01 01 - 90  
consumer.service@  
husqvarna.at

**Azerbaijan**

Firm Progress a.  
Aliyev Str. 26A  
10522 Baku

**Belgium**

GARDENA Belgium NV/SA  
Sterrebeekstraat 163  
1930 Zaventem  
Phone: (+32) 2 720 92 12  
Mail: info@gardena.be

**Bosnia / Hercegovina**

**SILK TRADE d.o.o.**  
Industrijska zona Bukva bb  
74260 Tešanj

**Brazil**

Husqvarna do Brasil Ltda  
Av. Francisco Matrazzo,  
1400 – 19º andar  
São Paulo – SP  
CEP: 05001-903  
Tel: 0800-112252  
marketing.br.husqvarna@  
husqvarna.com.br

**Bulgaria**

Хускварна България ЕООД  
Бул. „Андрей Липчев“ № 72  
1799 София  
Tel.: (+359) 02/9753076  
www.husqvarna.bg

**Canada / USA**

**GARDENA Canada Ltd.**  
100 Summerlea Road  
Brampton, Ontario L6T 4X3  
Phone: (+1) 905 979 9330  
info@gardena.canada.com

**Chile**

Maquinarias Agroforestales  
Ltda. (Maga Ltda.)  
Santiago, Chile  
Avda. Chesterton  
# 8355 comuna Las Condes  
Phone: (+56) 2 202 4417  
Dalton@мага.cl  
Zipcode: 7560330

**Temuco, Chile**

Avda. Valparaiso # 01466  
Phone: (+56) 45 222 126  
Zipcode: 4780441

**China**

Husqvarna (China) Machinery  
Manufacturing Co., Ltd.  
No. 1355, Jia Xin Rd.  
Ma Lu Zhen, Jia Ding Dist.,  
Shanghai  
201801  
Phone: (+86) 21 59159629  
Domestic Sales  
www.gardena.com.cn

**Colombia**

Husqvarna Colombia S.A.  
Calle 18 No. 68 D-31, zona  
Industrial de Montevideo  
Bogotá, Cundinamarca  
Tel. 571 2922700 ext. 105  
jairo.salazar@  
husqvarna.com.co

**Costa Rica**

Europa Exim  
Euroiberamericana S.A.  
Los Colegios, Moravia,  
200 metros al Sur del Colegio  
Saint Francis – San José  
Phone: (+506) 297 6883  
exim\_euro@racsa.co.cr

**Croatia**

**SILK ADRIA d.o.o.**  
Josipa Lončara 3  
10090 Zagreb  
Phone: (+385) 1 3794 580  
silk.adria@zg-t-com.hr

**Cyprus**

Med Marketing  
17 Digeni Akritas Ave  
P.O. Box 27017  
1641 Nicosia

**Czech Republic**

Husqvarna Česko s.r.o.  
Türkova 2319/5b  
149 00 Praha 4 – Chodov  
Bezplatná infolinika:  
800 100 425  
servis@cz.husqvarna.com

**Denmark**

**GARDENA / Husqvarna**  
Consumer Outdoor Products  
Salgsafdelning Danmark  
Box 9003  
S-200 39 Malmö  
info@gardena.dk

**Dominican Republic**

**BOSQUESA, S.R.L.**  
Carretera Santiago Licey  
Km. 5 ½  
Esquina Copal II.  
Santiago, Dominican Republic  
Phone: (+809) 736-0333  
joserbosquesa@claro.net.do

**Ecuador**

Husqvarna Ecuador S.A.  
Arujos E1-181 y 10 de Agosto  
Quito, Pichincha  
Tel. (+593) 22800739  
francisco.jacome@  
husqvarna.com.ec

**Estonia**

Husqvarna Eesti OÜ  
Consumer Outdoor Products  
Kesk tee 10, Aaviku küla  
Rae vald  
Harju maakond  
75005 Estonia  
kontakt.etj@husqvarna.ee

**Finland**

Oy Husqvarna Ab  
Consumer Outdoor Products  
Lauttarhankatu 8 B / PL 3  
00581 HELSINKI  
info@gardena.fi

**France**

**GARDENA France**  
Immeuble Expositif  
9-11 allée des Pierres Mayettes  
ZAC des Barbanniers, B.P. 99  
F- 92232 GENNEVILLIERS  
cedex  
Tél. (+33) 01 40 85 30 40  
service.consommateurs@  
gardena.fr

**Georgia**

**ALD Group**  
Beliashevli 8  
1159 Tbilisi

**Great Britain**

Husqvarna UK Ltd  
Preston Road  
Aycliffe Industrial Park  
Newton Aycliffe  
County Durham  
DL5 6UP  
info.gardena@  
husqvarna.co.uk

**Greece**

**HUSQVARNA ΕΛΛΑΣ Α.Ε.Β.Ε.**  
Υπ. /μτ Ηρώδιου 33Α  
Βλ. Πλ. Κορωπίου  
194 00 Κορωπί Αττικής  
V.A.T. EL094094640  
Phone: (+30) 210 6620 225  
info@husqvarna-consumer.gr

**Hungary**

Husqvarna Magyarország Kft.  
Ezred u. 1-3  
1044 Budapest  
Telephone: (+36) 1 251-4161  
vevozszoigalat.husqvarna@  
husqvarna.hu

**Iceland**

O. Johnson & Kaaber  
Tunguhalsi 1  
110 Reykjavik  
ooj@oik.is

**Ireland**

Husqvarna UK Ltd  
Preston Road  
Aycliffe Industrial Park  
Newton Aycliffe  
County Durham  
DL5 6UP  
info.gardena@  
husqvarna.co.uk

**Italy**

Husqvarna Italia S.p.A.  
Via Como 72  
23868 VALMADRERA (LC)  
Phone: (+39) 0341.203.111  
info@gardenaitalia.it

**Japan**

**KAKIUCHI Co. Ltd.**  
Sumitomo Realty &  
Development Kojimachi  
BLDG., 8F  
5-1 Nibanncyo  
Chiyoda-ku  
Tokyo 102-0084  
Phone: (+81) 33 264 7271  
m\_ishihara@kaku-ichi.co.jp

**Kazakhstan**

**LAMED Ltd.**  
155/1, Tazhibayevy Str.  
050060 Almaty  
IP Schmidt  
Abayavenue 3B  
110 005 Kostanay

**Kyrgyzstan**

Alye Maki  
av. Moladaya Guardir J 3  
720014  
Bishkek

**Latvia**

Husqvarna Latvija  
Consumer Outdoor Products  
Bakūži iela 6  
LV-1024 Rīga  
info@husqvarna.lv

**Lithuania**

**UAB Husqvarna Lietuva**  
Consumer Outdoor Products  
Ateities pl. 77C  
LT-52104 Kaunas  
centras@husqvarna.lt

**Luxembourg**

Magasins Jules Neuberg  
39, rue Jacques Stas  
Luxembourg-Gasperich 2549  
Case Postale No. 12  
Luxembourg 2010  
Phone: (+352) 40 140 101  
api@neuberg.lu

**Mexico**

**AFOSA**  
Av. Lopez Mateos Sur # 5019  
Col. La Calma 45070  
Zapopan, Jalisco  
Mexico  
Phone: (+52) 33 3818-3434  
icornejo@afosa.com.mx

**Moldova**

Convel S.R.L.  
290A Muncesti Str.  
2002 Chisinau

**Netherlands**

**GARDENA Nederland B.V.**  
Postbus 50176  
1305 AD ALMERE  
Phone: (+31) 36 521 00 00  
info@gardena.nl

**Neth. Antilles**

Jonka Enterprises N.V.  
Sta. Rosa Weg 196  
P.O. Box 8200  
Curaçao  
Phone: (+599) 9 767 66 55  
pgm@jonka.com

**New Zealand**

Husqvarna New Zealand Ltd.  
PO Box 76-437  
Manukau City 2241  
Phone: (+64) (0) 9 9202410  
support.nz@husqvarna.co.nz

**Norway**

**GARDENA**  
Husqvarna Consumer  
Outdoor Products  
Salgskontor Norge  
Klevereivn 6  
1540 Vestby  
info@gardena.no

**Peru**

Husqvarna Perú S.A.  
Jr. Ramón Cárcamo 710  
Lima 1  
Tel: (+51) 1 3320400 ext. 416  
juan\_remuigo@  
husqvarna.com

**Poland**

Husqvarna  
Poland Spółka z o.o.  
ul. Wysockiego 15 b  
03-371 Warszawa  
Phone: (+48) 22 330 96 00  
gardena@husqvarna.com.pl

**Portugal**

Husqvarna Portugal, SA  
Lagoa - Albarraque  
2635 - 595 Rio de Mouro  
Tel.: (+351) 21 922 85 30  
Fax: (+351) 21 922 85 36  
info@gardena.pt

**Romania**

**Madex International Srl**  
Soseaua Odaii 117 - 123,  
RO 013603  
București, S1  
Phone: (+40) 21 352.76.03  
madex@mes.ro

**Russia**

ООО „Хускварна“  
141400, Московская обл.,  
г. Химки,  
улица Ленинградская,  
владение 39, стр.6  
Бизнес Центр  
„Химки Бизнес Парк“,  
помещение ОВ02\_04

**Serbia**

Domel d.o.o.  
Autoput za Novi Sad bb  
11273 Belgrade  
Phone: (+381) 11 848 88 12  
miroslav.jejina@domel.rs

**Singapore**

**Hyray PRIVATE LIMITED**  
40 Jalan Pemimpin  
# 02-08 Tat Ann Building  
Singapore 577185  
Phone: (+65) 6253 2277  
shiyang@hyray.com.sg

**Slovak Republic**

Husqvarna Česko s.r.o.  
Türkova 2319/5b  
149 00 Praha 4 – Chodov  
Bezplatná infolinika:  
800 154 044  
servis@sk.husqvarna.com

**Slovenia**

Husqvarna Austria GmbH  
Consumer Products  
Industriezeile 36  
4010 Linz  
Tel.: (+43) 732 77 01 01 - 90  
consumer.service@  
husqvarna.at

**South Africa**

Husqvarna  
South Africa (Pty) Ltd  
Postnet Suite 250  
Private Bag X6,  
Cascades, 3202  
South Africa  
Phone: (+27) 33 846 9700  
info@gardena.co.za

**Spain**

Husqvarna España S.A.  
C/ Basauri, nº 6  
La Florida  
28023 Madrid  
Phone: (+34) 91 708 05 00  
atencioncliente@gardena.es

**Suriname**

Agrofix n.v.  
Verlengde Hogestraat #22  
Phone: (+597) 472426  
agrofix@sr.net  
Pobox : 2006  
Paramaribo  
Suriname – South America

**Sweden**

Husqvarna AB  
S-561 82 Huskvarna  
info@gardena.se

**Switzerland / Schweiz**

Husqvarna Schweiz AG  
Consumer Products  
Industriestrasse 10  
5506 Mägenwil  
Phone: (+41) (0) 848 800 464  
info@gardena.ch

**Turkey**

**GARDENA Dost Diş Ticaret**  
Mimensekili A.Ş.  
Sanayi Cad. Adil Sokak  
No: 1/B Kartal  
34873 Istanbul  
Phone: (+90) 216 38 93 939  
info@gardena-dost.com.tr

**Ukraine / Україна**

ТОВ «Хусарна Україна»  
вул. Васильківська, 34,  
офіс 204-г  
03022, Київ  
Tel: (+380) 044 498 39 02  
info@gardena.ua

**Uruguay**

**FELI SA**  
Intero Ríos 1083 CP 11800  
Montevideo – Uruguay  
Tel: (+598) 22 03 18 44  
info@felisa.com.uy

**Venezuela**

Corporación Casa y Jardín C.A.  
Av. Caroní, Edif. Trezmen, PB.  
Colinas de Bello Monte.  
1050 Caracas.  
Tlf: (+58) 212 992 33 22  
info@casayjardin.net.ve

**1862-28.960.05/0212**

© GARDENA  
Manufacturing GmbH  
D-89070 Ulm  
http://www.gardena.com