

FordTourneoConnect  
FordTransitConnect  
Руководство  
пользователя

Feel the difference



Информация, содержащаяся в данной публикации, являлась верной на момент поступления в печать. В интересах постоянного развития компания Ford оставляет за собой право изменять спецификации, конструкцию или комплектацию своей продукции в любой момент времени без предупреждения и без возникновения каких-либо обязательств. В соответствии с законодательством об охране авторских прав запрещено полное или частичное воспроизведение материалов, содержащихся в данной публикации, без предварительного письменного разрешения компании Ford. Ошибки и пропуски информации исключены.

© Ford Motor Company 2007

Все права защищены.

Номер по каталогу: 7T1J-19A321-TA (CG3526ru) 06/2007 20070711160948

# Содержание

---

## Введение

Об этом руководстве.....	7
Словарь символов.....	7
Запасные части и аксессуары.....	7

## Быстрый обзор

Быстрый обзор.....	8
--------------------	---

## Безопасность детей

Детские сиденья.....	14
Дополнительные подушки.....	15
Установка детского сиденья.....	16
Места расположения креплений ISOFIX.....	19
Замки с функцией блокировки от отпирания детьми.....	21

## Защита людей, находящихся в автомобиле

Принципы работы.....	22
Пристегивание ремней безопасности.....	24
Регулировка высоты крепления ремня безопасности.....	25
Использование ремней безопасности во время беременности.....	25

## Ключи и пульты дистанционного управления

Общая информация о радиочастотах.....	26
Программирование пульта дистанционного управления.....	26
Замена элемента питания пульта дистанционного управления.....	27

## Замки

Блокировка и разблокировка замков.....	28
--	----

## Иммобилайзер двигателя

Принципы работы.....	33
Запрограммированные ключи.....	33
Активация иммобилайзера двигателя.....	34
Отключение иммобилайзера двигателя.....	34

## Сигнализация

Принципы работы.....	36
Активация сигнализации.....	36
Отключение сигнализации.....	36

## Рулевое колесо

Регулировка положения рулевого колеса.....	37
Управление аудиосистемой.....	37

## Стеклоочистители и стеклоомыватели

Очистители ветрового стекла.....	39
Омыватели ветрового стекла.....	39
Очиститель и омыватели заднего стекла.....	39
Проверка щеток стеклоочистителей.....	40
Замена щеток стеклоочистителей.....	40

## Осветительное оборудование

Органы управления осветительным оборудованием.....	41
--	----

# Содержание

---

Передние противотуманные фары.....	41
Задние противотуманные фонари.....	41
Коррекция наклона световых пучков фар.....	42
Указатели поворота.....	44
Плафоны внутреннего освещения.....	44
Замена ламп.....	45
Таблица технических характеристик ламп.....	49

## Окна и зеркала

Электрические стеклоподъемники.....	51
Наружные зеркала заднего вида.....	51
Наружные зеркала заднего вида с электроприводом.....	52
Внутреннее зеркало заднего вида.....	52
Заднее окно боковины кузова.....	53

## Приборы

Указатели.....	54
Сигнализаторы и индикаторы.....	55
Звуковые предупреждения и индикаторы.....	58

## Информационные дисплеи

Маршрутный компьютер.....	59
---------------------------	----

## Органы управления микроклиматом

Принципы работы.....	60
Вентиляционные дефлекторы.....	60

Окна и зеркала с обогревом.....	61
Ручной режим управления микроклиматом.....	61
Вспомогательный отопитель.....	64

## Сиденья

Сидение в правильном положении.....	70
Передние сиденья.....	70
Подголовники.....	74
Задние сиденья.....	75
Сиденья с обогревом.....	77

## Функции обеспечения комфорта

Часы.....	78
Прикуриватель.....	78
Пепельница.....	79
Вспомогательные электрические розетки.....	79
Подставки для стаканов.....	80
Перчаточный ящик.....	80
Места для хранения вещей.....	81
Карманы для карт.....	82
Откидные столики в спинках сидений.....	82
Дополнительный разъем (AUX IN).....	83

## Пуск двигателя

Общая информация.....	84
Выключатель зажигания.....	84
Пуск бензинового двигателя.....	85
Пуск дизельного двигателя.....	86
Выключение двигателя.....	86

# Содержание

---

## Топливо и заправка

Меры предосторожности.....	87
Качество топлива - Бензиновый.....	87
Качество топлива - Дизельный.....	87
Каталитический нейтрализатор.....	88
Крышка лючка заливной горловины.....	88
Заправка топливом.....	89
Расход топлива.....	89
Технические характеристики.....	89

## Коробка передач

Механическая коробка передач.....	92
-----------------------------------	----

## Тормоза

Принципы работы.....	93
Советы по вождению автомобиля с ABS.....	94
Стояночный тормоз.....	94

## Контроль тягового усилия

Принципы работы.....	96
Использование контроля тягового усилия.....	96

## Система помощи при парковке

Принципы работы.....	97
Использование системы помощи при парковке.....	97

## Перевозка груза

Общая информация.....	99
Верхние багажники крыши и кронштейны для различных грузов.....	99

Сетки для удержания грузов.....	99
---------------------------------	----

## Буксировка

Буксировка прицепа.....	101
-------------------------	-----

## Советы по вождению

Обкатка.....	102
--------------	-----

## Аварийное оборудование

Аптечка.....	103
Знак аварийной остановки.....	103

## Состояние после столкновения

Выключатель подачи топлива.....	104
Осмотр элементов системы безопасности.....	105

## Плавкие предохранители

Расположение блоков плавких предохранителей.....	106
Замена плавкого предохранителя.....	107
Ярлыки с информацией о плавких предохранителях.....	108
Таблица характеристик плавких предохранителей.....	110

## Эвакуация автомобиля

Точки крепления буксировочного оборудования.....	112
Буксировка автомобиля с опорой на четыре колеса.....	113

## Обслуживание

Общая информация.....	115
-----------------------	-----

# Содержание

---

Открытие и закрытие капота..... 116

Моторное отделение - 1.8L Duratec-DOHC (Zetec)..... 117

Моторное отделение - 1.8L Duratorq-TDCi (Kent) Diesel/1.8L Duratorq-TDDi (Kent) Diesel..... 118

Щуп для проверки моторного масла - 1.8L Duratec-DOHC (Zetec)..... 119

Щуп для проверки моторного масла - 1.8L Duratorq-TDCi (Kent) Diesel/1.8L Duratorq-TDDi (Kent) Diesel..... 119

Проверка моторного масла..... 120

Проверка охлаждающей жидкости двигателя..... 120

Проверка уровня тормозной жидкости и рабочей жидкости гидропривода сцепления..... 121

Проверка рабочей жидкости усилителя рулевого управления..... 122

Проверка омывающей жидкости..... 122

Технические характеристики..... 123

## Уход за автомобилем

Очистка автомобиля снаружи..... 125

Очистка салона..... 126

Устранение мелких повреждений лакокрасочного покрытия..... 126

## Аккумуляторная батарея автомобиля

Обслуживание аккумуляторной батареи..... 127

Использование соединительных электрических проводов..... 127

Замена аккумуляторной батареи..... 128

## Колеса и шины

Общая информация..... 129

Замена колеса..... 129

Обслуживание шин..... 135

Использование зимних шин..... 136

Использование цепей противоскольжения..... 136

Технические характеристики..... 137

## Идентификация автомобиля

Табличка с идентификационным номером автомобиля..... 140

Идентификационный номер автомобиля (VIN)..... 140

Табличка с информацией о клапане распределения нагрузки (LAV)..... 140

## Технические характеристики

Технические характеристики..... 141

## Телефон

Общая информация..... 149

Настройка телефона ..... 149

Настройка Bluetooth ..... 152

Управление телефоном..... 153

Использование телефона - В комплектацию автомобиля не входит: Навигационная система..... 155

Использование телефона - В комплектацию автомобиля входит: Travel Pilot EX..... 158

# Содержание

---

## Голосовое управление

Принципы работы.....	162
Использование голосовых команд.....	163
Команды аудиоблока.....	164
Команды управления телефоном.....	169
Команды управления навигационной системой.....	174
Команды управления климат-контролем.....	175

## Приложения

Одобрения типа.....	178
Одобрения типа.....	181



# Введение

## ОБ ЭТОМ РУКОВОДСТВЕ

Благодарим вас за то, что вы остановили свой выбор на автомобиле Ford. Рекомендуем уделить время и лучше ознакомиться с возможностями вашего автомобиля с помощью данного руководства. Чем лучше вы знаете автомобиль, тем безопаснее и приятнее будет вождение.

**Примечание:** В руководстве описываются все модели и дополнительные аксессуары, иногда даже до их появления в продаже. В нем также могут упоминаться устройства, которые не установлены в вашем автомобиле.

**Примечание:** Строго соблюдайте все действующие правила и законы при пользовании автомобилем.

**Примечание:** В случае продажи автомобиля, данное руководство необходимо передать новому владельцу. Оно является неотъемлемой принадлежностью автомобиля.

## СЛОВАРЬ СИМВОЛОВ

### Символы используемые в руководстве

#### ПРЕДУПРЕЖДЕНИЕ



Нарушение инструкций, которые отмечены знаком предупреждения, может привести к смерти или увечьям для вас или окружающих.

#### ПРЕДОСТЕРЕЖЕНИЕ



Знак особого внимания отмечает инструкции, нарушение которых ведет к повреждению автомобиля.

### Символы наносимые на узлы автомобиля



Если вы видите один из этих символов, прочтите соответствующий раздел руководства прежде, чем прикасаться к узлу или пытаться регулировать что-либо.

## ЗАПАСНЫЕ ЧАСТИ И АКСЕССУАРЫ

Оригинальные запасные части и аксессуары Ford были разработаны специально для вашего автомобиля. За исключением отдельно указанных случаев, компания Ford не проводила испытания неоригинальных запасных частей и аксессуаров. По этой причине мы не можем гарантировать, что данные запасные части и аксессуары будут соответствовать конструкции вашего автомобиля. Мы рекомендуем вам проконсультироваться со специалистами официального дилерского центра Ford по поводу установки запасных частей и аксессуаров.

# Быстрый обзор

## БЫСТРЫЙ ОБЗОР

### Панель управления

Автомобили с левым расположением рулевого колеса

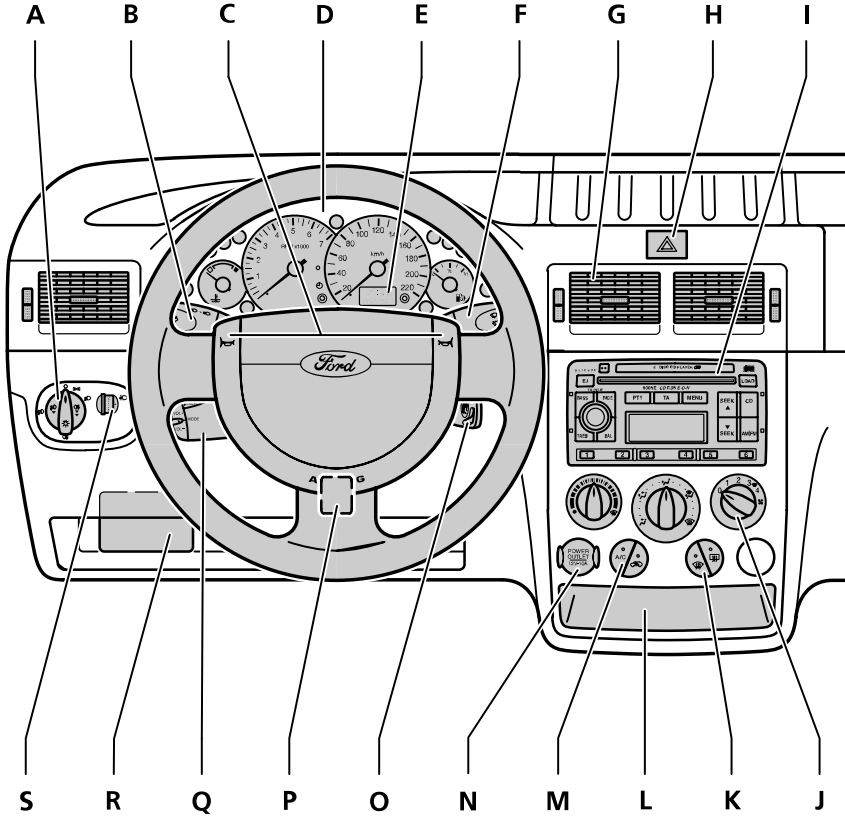

E74266

# Быстрый обзор

## Автомобили с правым расположением рулевого колеса

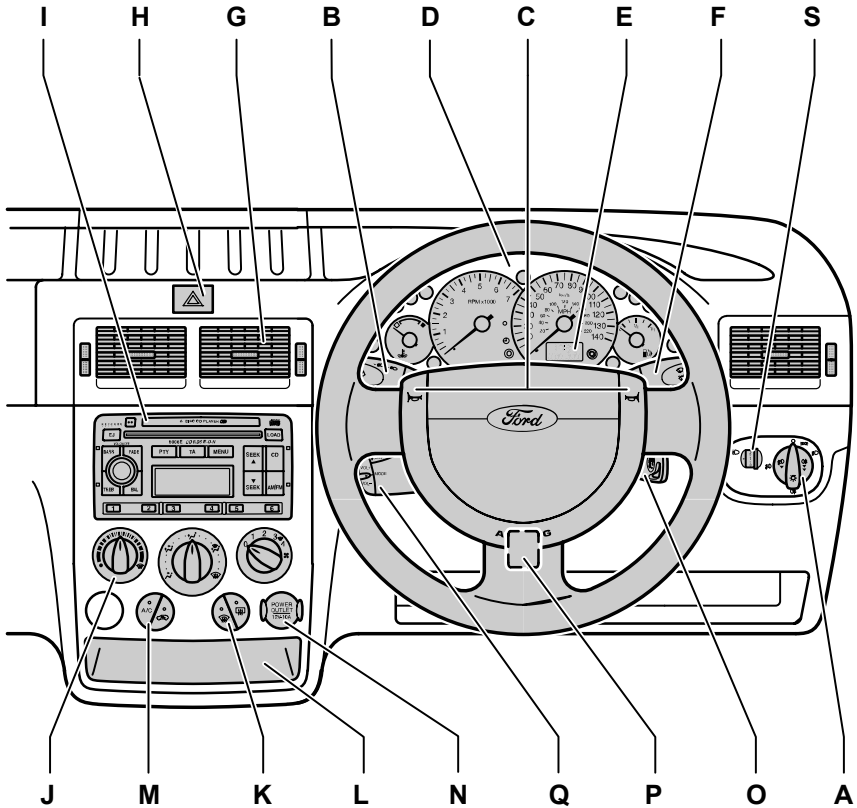

E74267

- A Органы управления осветительными приборами См. **Осветительное оборудование** (стр. 41).
- B Указатели поворота См. **Осветительное оборудование** (стр. 41).
- C Звуковой сигнал
- D Панель приборов См. **Функции обеспечения комфорта** (стр. 78).

# Быстрый обзор

- E Информационный дисплей См. **Маршрутный компьютер** (стр. 59).
- F Подрулевой переключатель очистителей и омывателей стекол См. **Стеклоочистители и стеклоомыватели** (стр. 39).
- G Сопла системы вентиляции См. **Органы управления микроклиматом** (стр. 60).
- H Кнопка аварийной световой сигнализации См. **Осветительное оборудование** (стр. 41).
- |----- Блок аудио- и навигационной систем См. "Руководство по аудиоаппаратуре".
- J Органы управления микроклиматом. См. **Органы управления микроклиматом** (стр. 60).
- K Выключатели обогрева ветрового и заднего стекол См. **Органы управления микроклиматом** (стр. 60).
- L Пепельница вещевого отделения. См. **Функции обеспечения комфорта** (стр. 78).
- M Переключатели рециркуляции и кондиционирования воздуха. См. **Органы управления микроклиматом** (стр. 60).
- N Прикуриватель или дополнительная электрическая розетка. См. **Функции обеспечения комфорта** (стр. 78).
- O Замок (выключатель) зажигания
- P Рычаг регулировки положения рулевой колонки См. **Рулевое колесо** (стр. 37).
- Q Органы управления аудиосистемой. См. **Управление аудиосистемой** (стр. 37).
- R Плавкие предохранители. См. **Плавкие предохранители** (стр. 106).
- S Коррекция положения фар. См. **Коррекция наклона световых пучков фар** (стр. 42).

# Быстрый обзор

## Блокировка и разблокировка дверей с помощью ключа

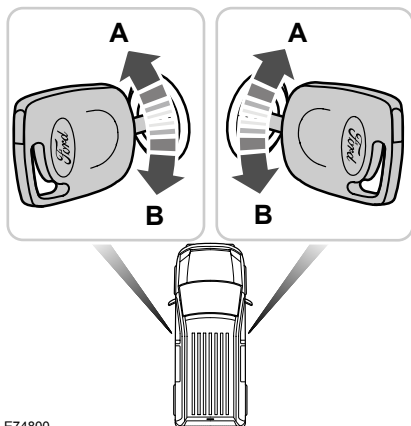

E74800

- A Разблокировать
- B Заблокировать

### Transit Connect

Что отпереть передние двери, поверните ключ в положение **A**.

Что отпереть все двери, поверните ключ в положение **A** дважды.

### Tourneo Connect

Что отпереть передние двери, поверните ключ в положение **A**.

**См. Блокировка и разблокировка замков (стр. 28).**

## Блокировка и разблокировка дверей с помощью дистанционного управления

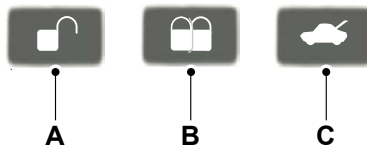

E87379

- A Разблокировать
- B Заблокировать
- C Разблокировка замка крышки багажника

### Transit Connect

Чтобы отпереть только передние двери, один раз нажмите кнопку **A**.

Чтобы отпереть все двери и крышку багажника/дверь багажного отделения, дважды нажмите кнопку **A**.

Чтобы отпереть крышку багажника/дверь багажного отделения и сдвижную дверь, один раз нажмите кнопку **C**.

### Tourneo Connect

Чтобы отпереть все двери и крышку багажника/дверь багажного отделения, один раз нажмите кнопку **A**.

### Для всех автомобилей

Чтобы запереть все двери и крышку багажника/дверь багажного отделения, один раз нажмите кнопку **B**.

# Быстрый обзор

Нажмите кнопку **В** два раза в течение трех секунд, чтобы активировать двойную блокировку замков.

**Примечание:** Независимо от состояния системы двойной блокировки охранная система может быть приведена в готовность при повороте ключа в положение запирания.

См. Блокировка и разблокировка замков (стр. 28).

## Регулировка положения рулевого колеса

### ПРЕДУПРЕЖДЕНИЕ

 Недопустимо регулировать положение рулевого колеса во время движения.

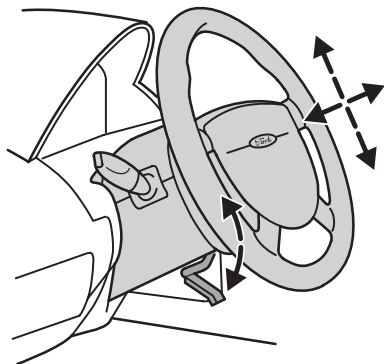

E70358

Для того чтобы отрегулировать высоту рулевого колеса и расстояние между рулевым колесом и водителем, освободите рычаг блокировки.

См. Регулировка положения рулевого колеса (стр. 37).

## Указатели поворота

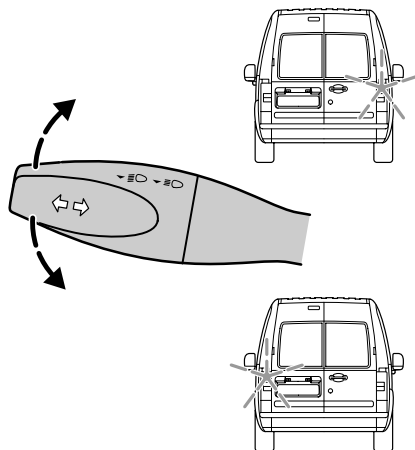

E74363

# Быстрый обзор

## Установка часов

### Вариант 1

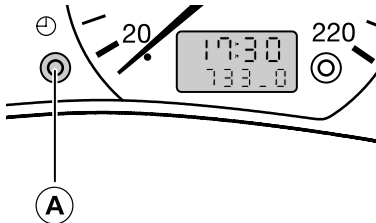

E74265

A Кнопка установки и сброса

- Установите переключатель зажигания в положение II.
- Нажмите на кнопку **1** и удерживайте ее нажатой не менее трех секунд, пока на дисплее не начнут мигать цифры, обозначающие время.
- Для коррекции минут нажмите кнопку **A**. Для быстрой коррекции **удерживайте** кнопку нажатой.

Для перехода от 12 к 24 формату или обратно установите выключатель зажигания в положение I и нажмите кнопку **A**.

### Вариант 2

Подробная информация по настройке часов приведена в соответствующем руководстве по аудиосистеме

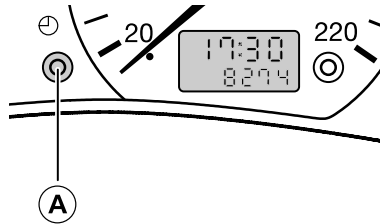

E83530

Нажмите кнопку **A** для отображения времени.

## Удаление инея/влаги с ветрового стекла

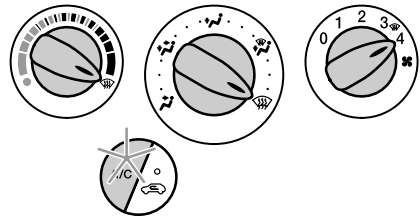

E74666

См. **Органы управления микроклиматом** (стр. 60).

## Частота холостого хода двигателя после пуска

После запуска непрогретого двигателя частота холостого хода может быть выше штатной.

См. **Пуск двигателя** (стр. 84).

# Безопасность детей

## ДЕТСКИЕ СИДЕНЬЯ





E68916

### ПРЕДУПРЕЖДЕНИЯ

 Детей ростом меньше 150 сантиметров или младше 12 лет следует перевозить на заднем сидении в подходящем, одобренном к применению детском кресле.

 Оригинальный текст в соответствии с правилом ECE R94.01: Очень опасно! Если напротив сиденья установлена фронтальная подушка безопасности, не используйте на этом сиденье устройства детской безопасности, в которых ребенок сидит лицом против хода движения!

 При установке устройств безопасности для детей прочтите и выполняйте указания производителя.

 Не изменяйте конструкцию таких устройств.

 Не держите ребенка на коленях во время движения.

 Не оставляйте детей в автомобиле без присмотра.

### ПРЕДУПРЕЖДЕНИЯ

 Если ваш автомобиль попал в аварию, квалифицированный механик должен проверить состояние устройств безопасности для детей.

**Примечание:** В разных странах действуют разные требования к применению устройств безопасности для детей.

Удерживающие системы для детей, утвержденные ECE и специально проверенные и одобренные для вашего автомобиля, вы можете приобрести у вашего дилера.

### Устройства детской безопасности, подходящие для различных весовых категорий

Используйте устройства детской безопасности следующим образом:

#### Детская люлька



E68918

# Безопасность детей

Усаживайте ребенка, который весит менее 13 килограммов, в обращенное назад детское кресло, устанавливаемое на заднее сиденье.

## Детское кресло





E68920

Усаживайте ребенка, который весит от 13 до 18 килограммов, в детское кресло на заднем сиденье.

## ДОПОЛНИТЕЛЬНЫЕ ПОДУШКИ

### ПРЕДУПРЕЖДЕНИЯ

 Не используйте дополнительные кресла или подушки, имеющие лишь поясной ремень безопасности.

 Не устанавливайте дополнительное кресло или подушку, если ремень безопасности плохо натягивается или перекручен.

 Не размещайте ремень безопасности под рукой ребенка или за его спиной.

### ПРЕДУПРЕЖДЕНИЯ

 Нельзя использовать книги, подушки или полотенца для того, чтобы посадить ребенка повыше.

 Убедитесь, что ребенок сидит прямо.

 Помещайте ребенка, который весит более 15 килограммов, но ниже 150 сантиметров ростом в дополнительное кресло или подкладывайте дополнительную подушку.

## Дополнительное сиденье



E70710

Рекомендуется использовать дополнительное кресло со спинкой вместо дополнительной подушки. Приподнятое расположение кресла позволит разместить плечевой ремень безопасности сидения для взрослого человека на середине плеча ребенка, а поясной ремень на его бедрах.

# Безопасность детей

## Дополнительная подушка



E68924

## УСТАНОВКА ДЕТСКОГО СИДЕНЬЯ

### ПРЕДУПРЕЖДЕНИЕ

 При использовании устройства детской безопасности, установленного по ходу автомобиля на заднем сиденье, всегда снимайте подголовник с этого сиденья.

**Примечание:** *Возможно, что при установке устройства детской безопасности на переднем сиденье, вам будет трудно обеспечить плотное прилегание поясной ляжки ремня безопасности. В таком случае, установите спинку сиденья в полностью вертикальное положение и увеличьте высоту сиденья. См. Передние сиденья (стр. 70).*

Посадочные места	Весовые категории (вес и возраст ребенка)				
	0	0+	I	II	III
	До 10 кг	До 13 кг	от 9 до 18 кг	от 15 до 25 кг	от 22 до 36 кг
Переднее пассажирское сиденье с подушкой безопасности перед ним	X	X	U <sup>1</sup>	U <sup>1</sup>	U <sup>1</sup>
Переднее пассажирское сиденье без подушки безопасности перед ним	U <sup>1</sup>	U <sup>1</sup>	U <sup>1</sup>	U <sup>1</sup>	U <sup>1</sup>
Задние сиденья второго ряда	U	U	U	U	U

# Безопасность детей

Посадочные места	Весовые категории (вес и возраст ребенка)				
	0	0+	I	II	III
	До 10 кг	До 13 кг	от 9 до 18 кг	от 15 до 25 кг	от 22 до 36 кг
Задние сиденья третьего ряда	U	U	U	U	U

**X** Не подходит для детей данной весовой категории..

**U** Подходит для универсальных устройств безопасности детей данной весовой категории.

**U<sup>1</sup>** Подходит для универсальных устройств безопасности для детей данной весовой категории. Однако мы рекомендуем использовать одобренное устройство детской безопасности и крепить его на заднем сиденье.

## Устройства детской безопасности с креплениями ISOFIX

Посадочные места	Весовые категории (вес и возраст ребенка)				
	0	0+	I	II	III
	До 10 кг	До 13 кг	9 - 18 кг	15 - 25 кг	22 - 36 кг
Сиденья второго ряда с креплениями ISOFIX	X	L**	L**	X	X
Классы креплений ISOFIX для сидений второго ряда*	E	C, D, E	A, B, B1, C, D	X	X

**X** Не подходит для детей данной весовой категории..

**L** Рекомендуется только для следующих детских удерживающих устройств ISOFIX, устанавливаемых против движения: Roemer Baby-Safe (E1-04301146), Roemer Baby-Safe Plus (E1-04301146), Britax Cosy Tot (E1-04301146), Britax Cosy Tot Premium (E1-04301146).

**L** Рекомендуется только для следующих детских удерживающих устройств ISOFIX с верхней привязью, устанавливаемых по ходу движения (группа I): Roemer Duo (E1-40301133).

\* Согласно ECE-R16.

**N/A** невозможно.

# Безопасность детей

---

**Примечание:** \*\* При приобретении удерживающего устройства ISOFIX уточните его весовую категорию и типоразмер для предполагаемого места установки.

# Безопасность детей

## МЕСТА РАСПОЛОЖЕНИЯ КРЕПЛЕНИЙ ISOFIX

### Tourneo Connect

#### ПРЕДУПРЕЖДЕНИЯ

 Ford не рекомендует использовать систему креплений ISOfix без одновременного применения устройства, предотвращающего опрокидывание детского кресла (такого как верхняя опора или упор для ног), установленного должным образом.

 Существует риск гибели ребенка или получения им серьезной травмы, если инструкции изготовителя не будут выполнены должным образом, или в случае любого изменения конструкции детского удерживающего устройства.

Ваш автомобиль оборудован креплениями ISOFIX. В случае возникновения вопросов обратитесь к официальному дилеру Ford.

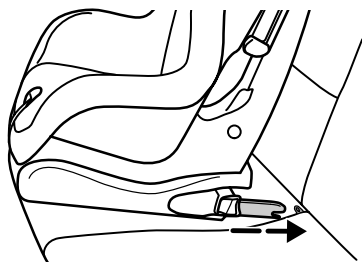

E75769

Крепления ISOFIX содержат два жестких выступа с защелками, которые присоединяются к замкам на нижней части детского кресла. Если крепления установлены дилером Ford, на втором ряду сидений можно увидеть две нижние точки крепления, которые должны быть обозначены круглой наклейкой с надписью "ISOFIX". Направляющие в виде конуса позволяют легко и надежно присоединить защелки детского сиденья к креплениям ISOfix.

Детские сиденья с креплениями ISOfix, не одобренные Ford, не рекомендованы к применению компанией Ford. Ни безопасность, ни пригодность к использованию на вашем автомобиле таких сидений не подтверждены официально (независимо от того, устанавливаются ли они при помощи креплений ISOfix или при помощи штатных ремней безопасности).

### Крепление детского кресла верхними лямками

#### ПРЕДУПРЕЖДЕНИЕ

 Закрепляйте лямку только в соответствующем креплении, как показано на рисунке. В любом другом случае лямка не будет выполнять своих функций должным образом.

## Безопасность детей

Для детских сидений, оборудованных верхними лямками крепления, предназначена третья точка крепления. Она используется для фиксации удерживающих устройств, в которых ребенок располагается лицом по ходу движения. Для крепления лямки предусмотрено дополнительное верхнее крепление. Свяжитесь с официальным дилером Ford для установки этого крепления.

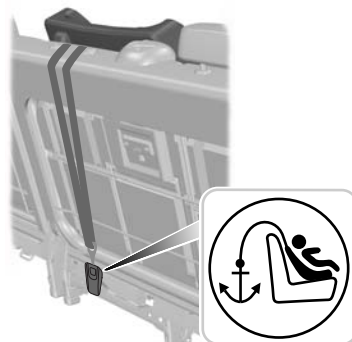

E75771

На автомобилях с восемью местами для сиденья он установлен за средним сиденьем второго ряда сидений.



E75770

На автомобилях с пятью местами для сиденья этот кронштейн установлен в проеме задней двери.



E75772

Кронштейн для крепления верхней лямки удерживающих устройств обозначен соответствующей наклейкой. Лямку верхнего крепления следует пропускать под приподнятым подголовником сиденья к кронштейну. Снимите крышку верхнего кронштейна крепления и наденьте на него лямку. После установки детского сиденья затяните лямку крепления, следуя инструкциям изготовителя.

## ЗАМКИ С ФУНКЦИЕЙ БЛОКИРОВКИ ОТ ОТПИРАНИЯ ДЕТЬМИ

### Tourneo Connect

#### ПРЕДУПРЕЖДЕНИЕ

 Вы не можете открыть двери изнутри, когда используется функция "защиты детей".

**Примечание:** Замки с данной функцией установлены только на сдвижные двери.

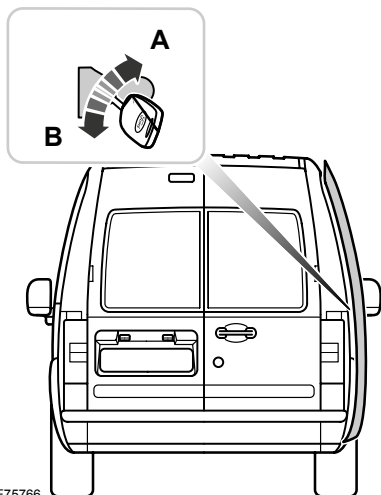

E75766

- A    Заблокировать
- B    Разблокировать

# Защита людей, находящихся в автомобиле

## ПРИНЦИПЫ РАБОТЫ

### Надувные подушки безопасности

#### ПРЕДУПРЕЖДЕНИЯ

 Не вносите никакие изменения в конструкцию передка автомобиля. Это может ухудшить эффективность срабатывания подушек безопасности.

 Выдержка из ECE R94.01: **Чрезвычайно опасно!** Не используйте устройства детской безопасности, установленные передней частью назад на сиденьях, защищаемых спереди подушкой безопасности!

 Пристегивайтесь ремнем безопасности и поддерживайте безопасное расстояние между вами и рулевым колесом. Только правильно пристегнутый ремень безопасности может удержать ваше туловище в том положении, в котором достигается оптимальный эффект срабатывания подушки безопасности. См. **Сидение в правильном положении** (стр. 70).

 Ремонт рулевого колеса, рулевой колонки, сидений, подушек и ремней безопасности должен проводиться только квалифицированным механиком.

 Не закрывайте область перед подушкой безопасности какими-либо предметами. Не прикрепляйте никакие предметы к крышке подушки безопасности.

#### ПРЕДУПРЕЖДЕНИЯ

 Не втыкайте острые предметы в панели салона в тех зонах, где установлены подушки безопасности. Это может привести к повреждению и ухудшить эффективность срабатывания подушек безопасности.

 Используйте чехлы, предназначенные для сидений, оборудованных боковыми подушками безопасности. Установка чехлов должна проводиться квалифицированным механиком.

**Примечание:** При раскрытии подушки безопасности вы услышите громкий хлопок и увидите облако безвредного порошка. Это нормальное явление, на которое можно не обращать внимания.

**Примечание:** Протирайте крышки модулей подушки безопасности только влажной тряпкой.

### Фронтальные подушки безопасности водителя и переднего пассажира

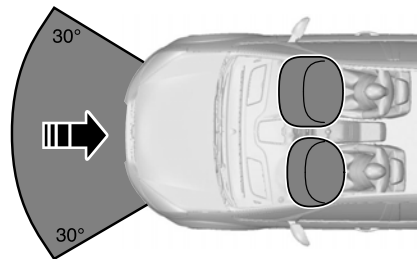

E74302

# Защита людей, находящихся в автомобиле

Фронтальные подушки безопасности водителя и переднего пассажира срабатывают при сильном лобовом ударе или столкновении, произошедшем под углом до 30 градусов слева или справа. Подушка надувается за несколько тысячных долей секунды и сдувается при контакте с пассажирами или водителем, амортизируя таким образом движение тела вперед. При слабых лобовых столкновениях, опрокидывании, задних и боковых столкновениях фронтальные подушки безопасности водителя и переднего пассажира не срабатывают.

## Боковые подушки безопасности

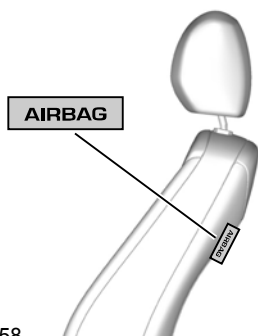



E72658

Боковые подушки безопасности установлены в спинках передних сидений. О наличии боковых подушек безопасности в автомобиле свидетельствует табличка, установленная в салоне.

Боковые подушки безопасности срабатывают при сильном боковом столкновении. Раскрывается только подушка безопасности со стороны столкновения. Подушки надуваются за несколько тысячных долей секунды и сдуваются при контакте с пассажирами или водителем, обеспечивая таким образом защиту области груди и плеч. При слабых боковых столкновениях, переворотах, фронтальных и задних столкновениях боковые подушки безопасности не срабатывают.

## РЕМНИ БЕЗОПАСНОСТИ

### ПРЕДУПРЕЖДЕНИЯ

-  Пристегивайтесь ремнем безопасности и поддерживайте безопасное расстояние между вами и рулевым колесом. Только в том случае, если ремень безопасности пристегнут правильно, он способен удерживать тело человека в положении, обеспечивающем максимальную эффективность действия подушки безопасности. См. **Сидение в правильном положении** (стр. 70).
-  Запрещается пристегивать одним ремнем нескольких человек.
-  Пристегивайте ремни безопасности к соответствующим замкам.
-  Не применяйте ослабшие или перекрученные ремни безопасности.
-  Не надевайте толстую одежду. Для достижения оптимального эффекта ремень безопасности должен плотно прилегать к вашему туловищу.

# Защита людей, находящихся в автомобиле

## ПРЕДУПРЕЖДЕНИЯ

 Наплечная лента ремня безопасности должна пересекать центр плеча, набедренная лента должна плотно облегать бедра.

Механизм втягивания ремня безопасности водителя оснащен преднатяжителем ремня безопасности. Преднатяжители ремней безопасности имеют несколько более низкий порог срабатывания, чем подушки безопасности. При значительном лобовом столкновении могут сработать только преднатяжители ремней безопасности.

## ПРИСТЕГИВАНИЕ РЕМНЕЙ БЕЗОПАСНОСТИ

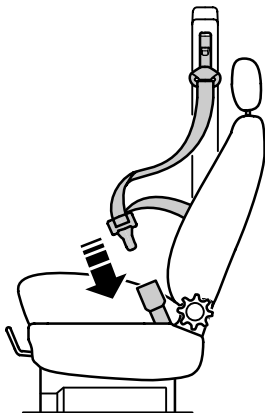

E66541

## ПРЕДУПРЕЖДЕНИЕ

 Вставьте язычок в замок до отчетливого щелчка. При отсутствии щелчка ремень безопасности не будет закреплен должным образом.

Плавное вытяните ремень из катушки. Если вытягивать ремень рывком или при наклонном положении автомобиля, его может заклинить.

Для того чтобы освободить крепление ремня безопасности, нажмите красную кнопку замка и дайте ремню полностью и равномерно намотаться на катушку.

## Ремни безопасности задних сидений



E75564

## ПРЕДУПРЕЖДЕНИЕ

 Чтобы ремень безопасности центрального заднего сиденья функционировал должным образом, необходимо, чтобы спинки задних сидений были правильно зафиксированы в поднятом положении.

# Защита людей, находящихся в автомобиле

Следите за тем, чтобы каждый ремень был закреплен в соответствующем замке.

## РЕГУЛИРОВКА ВЫСОТЫ КРЕПЛЕНИЯ РЕМНЯ БЕЗОПАСНОСТИ

### Передний ремень безопасности

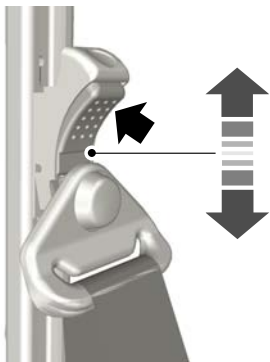

E68901

### Задний ремень безопасности

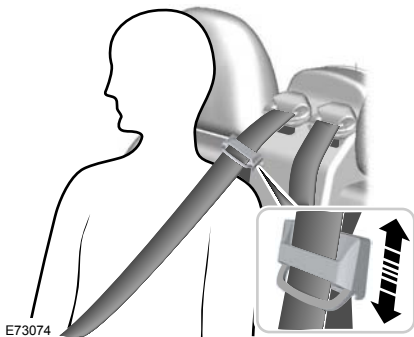

E73074

## ПРЕДУПРЕЖДЕНИЕ

 Проследите за плавностью протяжки ленты ремня безопасности через направляющую.

## ИСПОЛЬЗОВАНИЕ РЕМНЕЙ БЕЗОПАСНОСТИ ВО ВРЕМЯ БЕРЕМЕННОСТИ

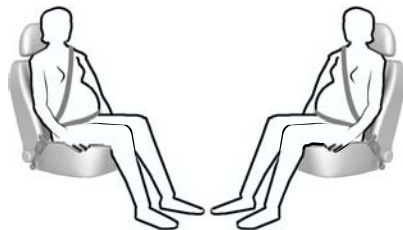

E68587

## ПРЕДУПРЕЖДЕНИЕ

 Ради собственной безопасности и безопасности еще не рожденного малыша размещайте ремень безопасности надлежащим образом. Нельзя пользоваться только плечевым или только поясным ремнем.

Разместите поясной ремень на бедрах ниже живота беременной женщины. Плечевой ремень должен проходить между грудями выше и сбоку от живота.

# Ключи и пульты дистанционного управления

## ОБЩАЯ ИНФОРМАЦИЯ О РАДИОЧАСТОТАХ

### ПРЕДОСТЕРЕЖЕНИЕ

 Радиочастота, используемая для дистанционной разблокировки и блокировки замков, может также использоваться для работы других маломощных радиоустройств (например, любительских радиоприемников и передатчиков, медицинского оборудования, беспроводных наушников, пультов дистанционного управления, систем сигнализации и других приборов). Если частота недоступна из-за помех, вы не сможете воспользоваться пультом дистанционного управления блокировкой замков. Для открывания и запираания дверей понадобится ключ.

**Примечание:** Двери могут разблокироваться из-за случайного нажатия на кнопки дистанционного пульта.

Расстояние, на котором действует дистанционная блокировка может отличаться в зависимости от окружающей обстановки.

## ПРОГРАММИРОВАНИЕ ПУЛЬТА ДИСТАНЦИОННОГО УПРАВЛЕНИЯ

Вы можете запрограммировать для вашего автомобиля максимум четыре пульта дистанционного управления (включая любые пульты, прилагаемые к вашему автомобилю).

**Примечание:** Убедитесь в том, что охранная сигнализация отключена и все двери закрыты.

1. Переведите ключ зажигания и положения **0** в положение **II** восемь раз в течение 10 секунд. Ключ должен остановиться в положении **II** и оставаться в нем. Сработают приводы замков, показывая этим, что теперь возможно приступить к программированию нового пульта дистанционного управления.
2. Нажмите любую кнопку нового пульта в течение 20 секунд после срабатывания замков. Замки снова сработают, чтобы показать, что пульт успешно запрограммирован.
3. Повторите шаг 2 для всех пультов, включая оригинальный. Каждый раз, как будет успешно запрограммирован очередной пульт, в течение 20 секунд действует новый период программирования.
4. Установите ключ в замке зажигания в положение **0**. Замки снова сработают, чтобы показать, что пульт успешно запрограммирован. Теперь замки автомобиля можно отпереть и запереть только при помощи тех пультов, которые вы только что запрограммировали.

# Ключи и пульты дистанционного управления

## ЗАМЕНА ЭЛЕМЕНТА ПИТАНИЯ ПУЛЬТА ДИСТАНЦИОННОГО УПРАВЛЕНИЯ

Если радиус действия передатчика пульта (ключа) постепенно уменьшается, следует заменить элемент питания (элемент питания типа 3V CR 2032).

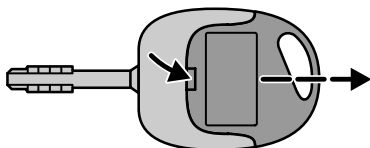

E68726

- Осторожно извлеките передатчик из корпуса ключа при помощи плоского предмета (например, отвертки), вставив его в вырез на тыльной стороне ключа.
- При помощи плоского инструмента осторожно извлеките элемент питания. Установите новый элемент питания между контактами таким образом, чтобы маркировка "+" была обращена вниз. Соберите корпус передатчика, действуя в обратной последовательности.

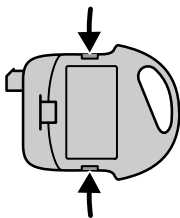

E68727

- Раскройте корпус передатчика, при помощи плоского инструмента отсоединив крепежные зажимы, расположенные по бокам.

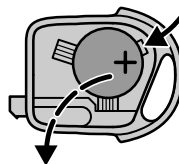

E68729

- При помощи плоского инструмента осторожно извлеките элемент питания. Установите новый элемент питания между контактами таким образом, чтобы маркировка "+" была обращена вниз. Соберите корпус передатчика, действуя в обратной последовательности.

# Замки

## БЛОКИРОВКА И РАЗБЛОКИРОВКА ЗАМКОВ

### Система централизованной блокировки замков

**Примечание:** При помощи ключа вы можете отпереть двери и крышку багажника/дверь багажного отделения. Ключ может потребоваться при отказе системы дистанционного управления.

**Примечание:** При отпирании крышки багажника/двери багажного отделения при помощи ключа отпирается только эта крышка/дверь.

**Примечание:** Централизованно заблокировать двери можно только в том случае, если они закрыты.

**Примечание:** Вы можете деактивировать систему централизованного запираения замков дверей при помощи двери водителя или переднего пассажира.

### Функция двойной блокировки

#### ПРЕДУПРЕЖДЕНИЕ

 Не задействуйте двойную блокировку, когда люди или животные находятся в салоне автомобиля. После двойной блокировки разблокировать замки дверей со стороны салона невозможно.

Двойная блокировка - это мера противоугонной защиты, не позволяющая открыть двери изнутри. Заблокировать замки дверей двойной блокировкой можно только в том случае, если все двери закрыты.

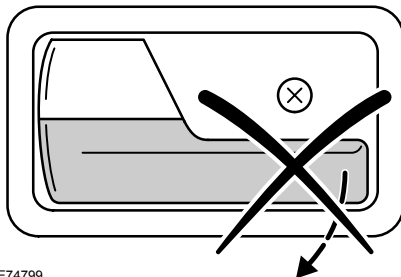

E74799

### Подтверждение блокировки и разблокировки замков

После разблокировки замков дверей указатели поворота мигнут однократно.

На автомобилях, оснащенных функцией двойной блокировки замков, фонари указателей поворота мигнут дважды при запираении дверей.

# Замки

## Блокировка и разблокировка дверей с помощью ключа

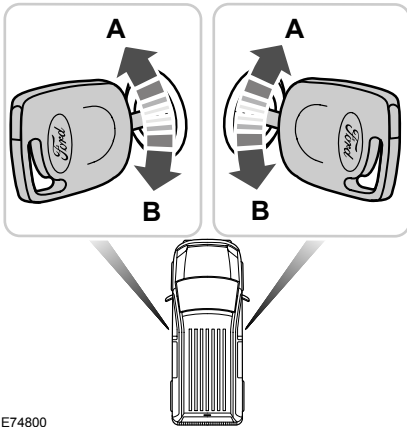

E74800

- A Разблокировать
- B Заблокировать

## Модели Tourneo Connect (с системой дистанционного управления) и Transit Connect

Что отпереть передние двери, поверните ключ в положение **A**.

Что отпереть все двери, поверните ключ в положение **A** дважды.

## Модели Tourneo Connect без системы дистанционного управления

Для того чтобы отпереть все двери, поверните ключ в положение **A**.

## Двойная блокировка дверей с помощью ключа

Для двойной блокировки замков дверей в течение 3 секунд поверните ключ в положение отпирания, затем – в положение запирания.

## Блокировка и разблокировка дверей с помощью дистанционного управления

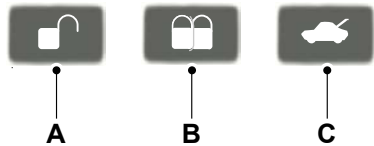

E87379

- A Разблокировать
- B Заблокировать
- C Разблокирования крышки багажного отделения и сдвижных дверей

Чтобы отпереть только передние двери, один раз нажмите кнопку **A**.

Чтобы отпереть все двери и крышку багажника/дверь багажного отделения, дважды нажмите кнопку **A**.

Чтобы отпереть крышку багажника/дверь багажного отделения и сдвижную дверь, один раз нажмите кнопку **C**.

Чтобы запереть все двери и крышку багажника/дверь багажного отделения, один раз нажмите кнопку **B**.

Нажмите кнопку **B** два раза в течение трех секунд, чтобы активировать двойную блокировку замков.

# Замки

**Примечание:** Независимо от состояния системы двойной блокировки охранная система может быть приведена в готовность при повороте ключа в положение запирания.

## Блокировка и разблокировка замков дверей снаружи автомобиля

### Передние двери

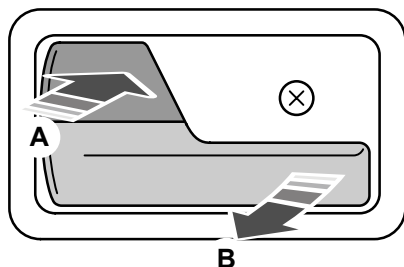

E74704

- A Блокировка замков всех дверей
- B Разблокировать

**Примечание:** Нажатие кнопки **B** позволит разблокировать замки всех автомобиля модели *Tourneo Connect* (версии без системы дистанционного управления), или только передние двери автомобилей модели *Tourneo Connect* (версии с системой дистанционного управления) и *Transit Connect*

### Сдвижная дверь

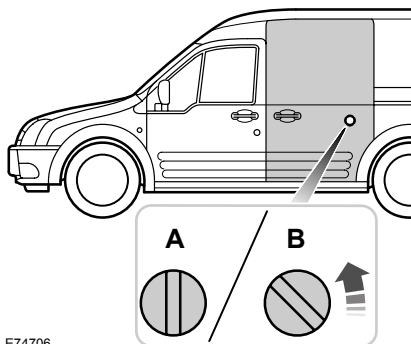

E74706

- A Заблокировать
- B Разблокировать

### Открывание дверей

#### Сдвижная дверь

**Примечание:** На модели *Tourneo Connect* движение правой сдвижной двери ограничено при разблокированном и открытом лючке топливозаливной горловины.

# Замки

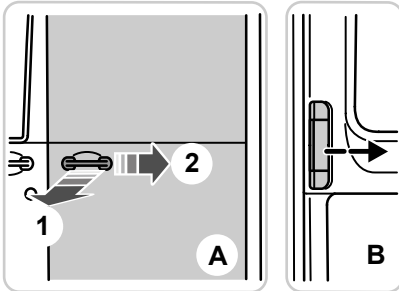

E74705

- A Снаружи
- B Изнутри

## Распахнутые задние двери

### ПРЕДУПРЕЖДЕНИЕ

 Правильно закрывайте заднюю дверь багажного отделения, чтобы исключить риск ее открывания во время движения. Движение с открытой задней дверью багажного отделения очень опасно, поскольку в салон автомобиля могут проникнуть отработавшие газы.

## Правая задняя дверь

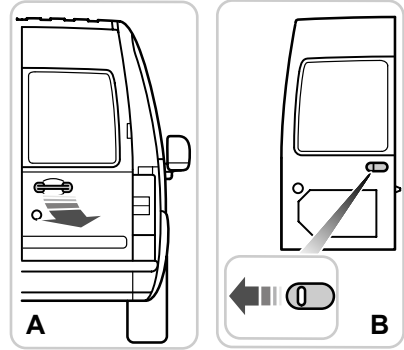

E74707

- A Снаружи
- B Изнутри

## Левая задняя дверь

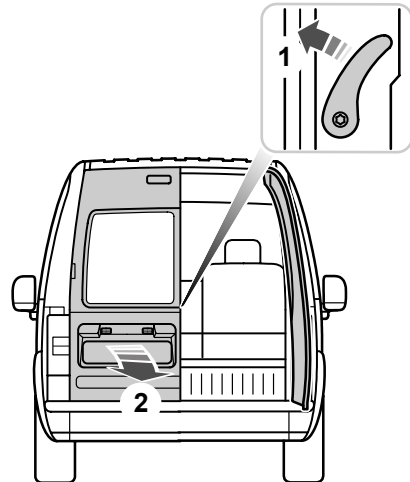

E74708

# Замки

## Открывание дверей на 180 и 250 градусов

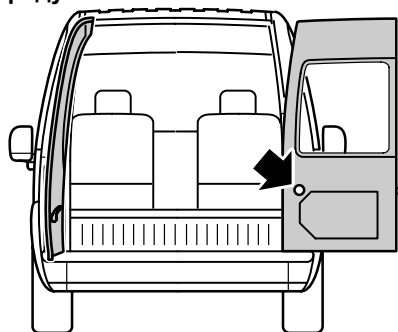

E74709

Нажмите желтую кнопку на двери. Установка ограничителей в исходное положение происходит автоматически при закрывании дверей.

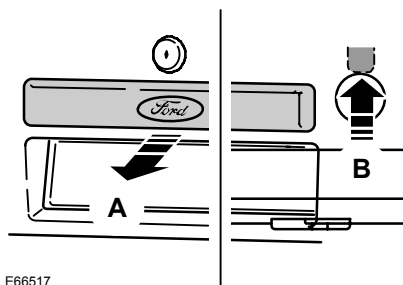

E66517

- A   Снаружи
- B   Изнутри

## Крышка багажного отделения

### ПРЕДУПРЕЖДЕНИЕ

 Закройте крышку багажника/дверь багажного отделения должным образом, чтобы предотвратить ее открывание во время движения. Движение с открытой крышкой багажника/дверью багажного отделения очень опасно, поскольку в салон автомобиля могут проникнуть отработавшие газы.

**Примечание:** Чтобы открыть крышку багажника/дверь багажного отделения изнутри, вы можете воспользоваться кнопкой открывания, доступ к которой можно получить через отверстие в нижней части крышки багажника/двери багажного отделения.

# Иммобилайзер двигателя

---

## ПРИНЦИПЫ РАБОТЫ

Иммобилайзер двигателя - это система противоугонной защиты, которая не позволяет запустить двигатель неправильно запрограммированным ключом.

## ЗАПРОГРАММИРОВАННЫЕ КЛЮЧИ

**Примечание:** *Если вы потеряете ключ, остальные ключи будет необходимо стереть из памяти и перепрограммировать. Обратитесь за дополнительной информацией к обслуживающему вас дилеру. Сменные ключи необходимо перекодировать вместе с имеющимися ключами.*

**Примечание:** *Не допускайте экранировки ключей металлическими предметами. Это может нарушить процесс распознавания ключа приемником.*

Если вы потеряли ключ, сменный ключ можно получить у обслуживающего вас дилера Ford. По возможности сообщите дилеру номер ключа, указанный на ярлыке, которым были снабжены оригинальные ключи. Кроме этого, вы можете получить у обслуживающего вас дилера Ford дополнительные ключи.

## Программирование ключей

Для вашего автомобиля можно закодировать не более восьми ключей (включая те, которые поставляются вместе с автомобилем). Для кодирования ключей необходимо иметь два ключа, закодированных для вашего автомобиля ранее.

Выполните каждое из следующих действий **в течение не более пяти секунд**.

1. Вставьте первый ключ в замок зажигания и поверните его в положение **II**.
2. Снова поверните ключ в положение **0** и извлеките ключ из замка зажигания.
3. Вставьте второй ключ в замок зажигания и поверните его в положение **II**.
4. Снова поверните второй ключ в положение **0** и извлеките ключ из замка зажигания - режим кодирования ключей активирован.
5. Если любой незапрограммированный ключ будет вставлен в замок зажигания и повернут в положение **II** в течение ближайших 10 секунд, то этот ключ будет запрограммирован системой.
6. После того как процесс кодирования завершен, извлеките ключ из замка зажигания. Выждите пять секунд для активации системы.

# Иммобилайзер двигателя

---

Если программирование было выполнено неправильно, то после включения зажигания новым запрограммированным ключом замигает индикатор иммобилайзера, и пуск двигателя станет невозможен.

Повторите процесс программирования, выждав 20 секунд с включенным зажиганием (ключ в положении II).

## Удаление кода

Имея два закодированных ключа для вашего автомобиля, вы можете привести в неработоспособное состояние все оставшиеся ключи, например, в случае потери одного из ключей:

Выполните каждое из следующих действий **в течение не более пяти секунд**.

Сначала выполните четыре первых этапа процедуры, описанной в разделе **Кодирование ключей**, затем выполните следующие действия:

- Вставьте второй ключ в замок зажигания и поверните его в положение II.
- Извлеките ключ из замка зажигания.
- Вставьте первый ключ в замок зажигания, поверните его в положение II и удерживайте ключ в этом положении. Индикатор будет мигать в течение пяти секунд.

- Если в течение этих пяти секунд будет выключено зажигание, процесс удаления кода будет прерван, и удаление кода ключа **не будет выполнено**.
- Если процедура удаления кода выполнена до конца, всеми остальными ключами (помимо тех двух ключей, которые были использованы для удаления кода), пользоваться невозможно, если они не будут запрограммированы снова.

После этого можно запрограммировать дополнительные ключи.

## АКТИВАЦИЯ ИММОБИЛАЙЗЕРА ДВИГАТЕЛЯ

Иммобилайзер двигателя включается автоматически через некоторое время после выключения зажигания.

Мигающий индикатор на щитке приборов подтверждает работу системы.

## ОТКЛЮЧЕНИЕ ИММОБИЛАЙЗЕРА ДВИГАТЕЛЯ

Иммобилайзер двигателя отключается автоматически после включения зажигания правильно закодированным ключом.

# Иммобилайзер двигателя

---

При этом на панели приборов примерно на три секунды включается соответствующий индикатор. Если индикатор остается включенным или мигает в течение одной минуты, а затем включается через неодинаковые интервалы времени, то это свидетельствует о том, что ключ не распознан системой. Извлеките ключ из замка зажигания и вставьте его еще раз.

После попытки запустить двигатель неправильно закодированным ключом необходимо выждать примерно 20 секунд, прежде чем повторять попытку с помощью правильно закодированного ключа.

Если запустить двигатель с помощью правильно кодированного ключа не удалось, это говорит о неисправности системы. Иммобилайзер должен быть незамедлительно проверен.

# Сигнализация

---

## ПРИНЦИПЫ РАБОТЫ

Сигнализация по периметру является защитным средством от проникновения посторонних лиц в ваш автомобиль через двери и капот. Кроме того, она защищает аудиосистему.

## Срабатывание охранной сигнализации

Установленная в режим охраны, сигнализация срабатывает при любом из следующих событий:

- Если кто-то откроет дверь салона, багажное отделение или крышку капота без использования подходящего ключа или пульта дистанционного управления.
- Если кто-то снял аудио или навигационную систему.

При срабатывании сигнализации в течение 30 секунд звучит звуковой сигнал, а также включается аварийная световая сигнализация, работающая 5 минут.

Любые дальнейшие попытки произвести одно из описанных выше действий приведут к повторному срабатыванию сигнализации.

## АКТИВАЦИЯ СИГНАЛИЗАЦИИ

Для включения сигнализации заблокируйте замки автомобиля. См. **Замки** (стр. 28).

## ОТКЛЮЧЕНИЕ СИГНАЛИЗАЦИИ

Отключите охранную сигнализацию, отперев ключом либо одну из передних дверей, либо багажное отделение.

# Рулевое колесо

## РЕГУЛИРОВКА ПОЛОЖЕНИЯ РУЛЕВОГО КОЛЕСА

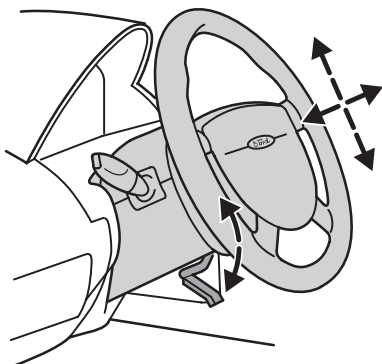

E70358

### ПРЕДУПРЕЖДЕНИЕ

 Недопустимо регулировать положение рулевого колеса во время движения.

Для того чтобы отрегулировать высоту рулевого колеса и расстояние между рулевым колесом и водителем, освободите рычаг блокировки.

Верните рычаг в исходное положение, чтобы зафиксировать рулевое колесо.

См. **Сидение в правильном положении** (стр. 70).

## УПРАВЛЕНИЕ АУДИОСИСТЕМОЙ

При помощи панели управления аудиосистемой выберите режим работы аудиосистемы: радиоприемник, воспроизведение CD-дисков или компакт-кассет.

Система дистанционного управления позволяет управлять следующими функциями:

### Регулировка громкости

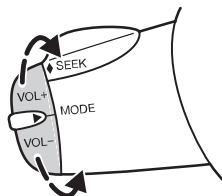

E70361

Для увеличения громкости: потяните переключатель **VOL+** в сторону рулевого колеса.

Для уменьшения громкости: Потяните рычаг **VOL-** в сторону рулевого колеса.

# Рулевое колесо

## Поиск

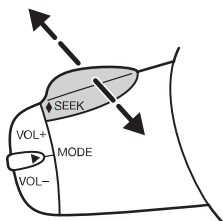

E70362

Передвиньте переключатель **SEEK** в сторону рулевого колеса или панели управления:

- В **режиме радиоприемника** будет выполнен поиск ближайшей радиостанции с меньшей или большей частотой вещания в данном диапазоне.
- В **режиме воспроизведения компакт-дисков** произойдет переход к последующей или предыдущей записи на диске.

## Настройка (кнопка "Mode")

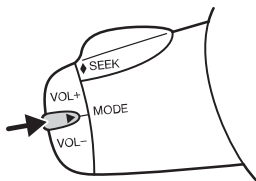

E70363

Коротко нажмите и отпустите кнопку, расположенную сбоку.

- В **режиме радиоприемника** будет выполнен поиск ближайшей предварительно настроенной радиостанции.
- В **режиме CD** произойдет выбор следующего диска, если на автомобиле установлен CD-чейнджер.
- Во **всех режимах** будет прерван прием транслируемой по радио дорожной информации.

Нажмите и удерживайте кнопку, расположенную сбоку:

- В **режиме прослушивания радиопередач** для смены диапазона вещания.

# Стеклоочистители и стеклоомыватели

## ОЧИСТИТЕЛИ ВЕТРОВОГО СТЕКЛА

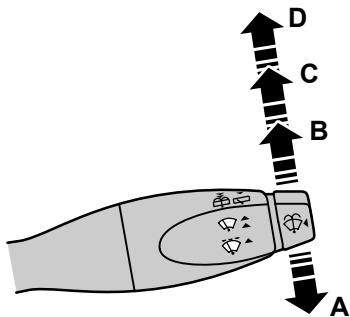

E65995

- A Однократная очистка
- B Очистка в прерывистом режиме
- C Обычная очистка
- D Высокоскоростная очистка

## ОМЫВАТЕЛИ ВЕТРОВОГО СТЕКЛА

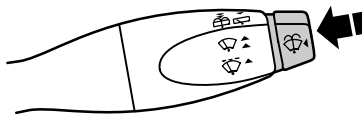

E95250

### ПРЕДУПРЕЖДЕНИЕ

 Не включайте омыватель ветрового стекла на время более 10 секунд или при пустом бачке.

## ОЧИСТИТЕЛЬ И ОМЫВАТЕЛИ ЗАДНЕГО СТЕКЛА

### Прерывистая работа стеклоочистителей

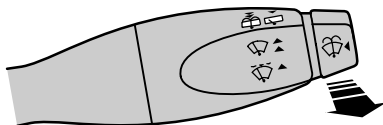

E65996

### Омыватель

### ПРЕДУПРЕЖДЕНИЕ

 Не включайте омыватель заднего стекла более чем на 10 секунд, или если бачок омывателя пустой.

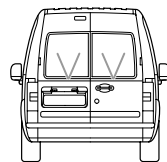
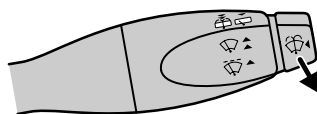

E74365

# Стеклоочистители и стеклоомыватели

Потяните рычаг до упора по направлению к рулевому колесу и удерживайте рычаг, чтобы привести в действие омыватель.

## ПРОВЕРКА ЩЕТОК СТЕКЛООЧИСТИТЕЛЕЙ

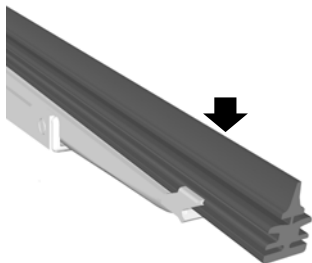

E66644

Проведите подушечками пальцев по кромке щетки стеклоочистителя.

Очищайте рабочие кромки щеток стеклоочистителей при помощи воды и мягкой губки.

## ЗАМЕНА ЩЕТОК СТЕКЛООЧИСТИТЕЛЕЙ

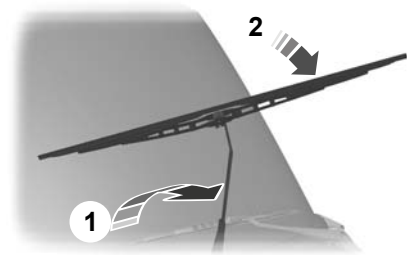

E93783

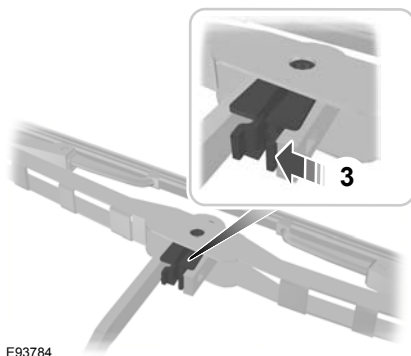

E93784

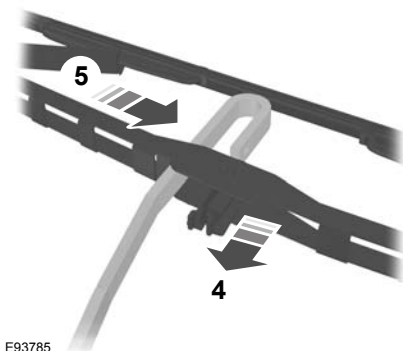

E93785

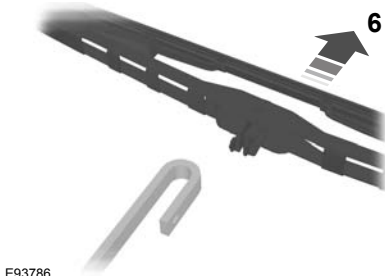

E93786

Установка выполняется в обратной последовательности.

# Осветительное оборудование

## ОРГАНЫ УПРАВЛЕНИЯ ОСВЕТИТЕЛЬНЫМ ОБОРУДОВАНИЕМ

Переключатель приборов наружного  
освещения

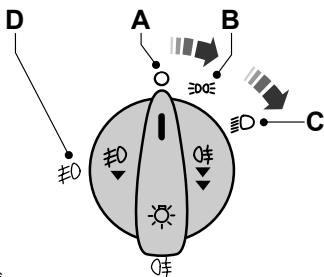

E65986

- A Выкл.
- B Передние и задние габаритные фонари
- C Фары
- D Передние противотуманные фары

## Дальний и ближний свет фар

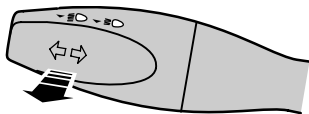

E65987

Для переключения между ближним и дальним светом фар потяните рычаг подрулевого переключателя до упора по направлению к рулевому колесу.

## Сигнализация дальним светом фар

Слегка потяните рычаг в сторону рулевого колеса.

## ПЕРЕДНИЕ ПРОТИВОТУМАННЫЕ ФАРЫ

### ПРЕДУПРЕЖДЕНИЕ

 Используйте передние противотуманные фары, только если видимость значительно ограничена из-за тумана, снега или дождя.

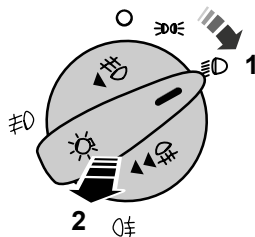

E65988

## ЗАДНИЕ ПРОТИВОТУМАННЫЕ ФОНАРИ

### ПРЕДУПРЕЖДЕНИЕ

 Включайте задние противотуманные фонари только в условиях ограниченной видимости (менее 50 м).

# Осветительное оборудование

Автомобили без передних противотуманных фар

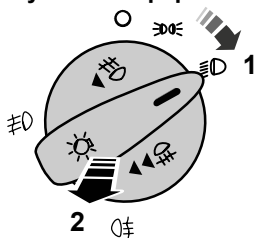

E65988

Автомобили с передними противотуманными фарами

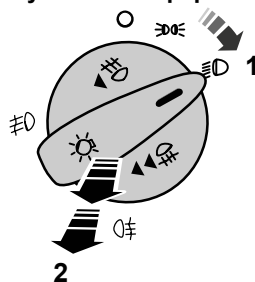

E65989

## КОРРЕКЦИЯ НАКЛОНА СВЕТОВЫХ ПУЧКОВ ФАР

Все автомобили

Вы можете отрегулировать наклон световых пучков фар в соответствии с загрузкой автомобиля.

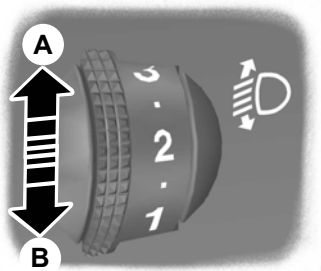

E93510

- A Увеличение наклона
- B Уменьшение наклона

## Рекомендуемые положения наклона световых пучков фар

*Примечание: При буксировке прицепа может потребоваться более высокое положение пучка фар (положение "+ 1" регулятора).*

# Осветительное оборудование

## Transit Connect

Нагрузка		Положение регулятора		
Количество человек	Груз в багажном отделении <sup>1</sup>	T200	T210	T220/T230
1	-	0	0	0
1	макс. <sup>1</sup>	2	1,5	1.5 <sup>3</sup> /2 <sup>4</sup>

<sup>1</sup> Если автомобиль оборудован системой регулировки уровня/высоты подъема кузова, может потребоваться регулировка наклона световых пучков фар.

<sup>2</sup> См. **Идентификация автомобиля** (стр. 140).

<sup>3</sup> Удлиненная колесная база.

<sup>4</sup> Короткая колесная база.

## Tourneo Connect

Нагрузка			Положение регулятора		
Количество человек		Груз в багажном отделении <sup>1</sup>	K200/K210	K220	K230
Передние	Задние				
1-2	-	-	0	0	0
2	1	-	0	0,5	0
2	3	-	0 <sup>2</sup> /0.5 <sup>3</sup>	0,5	0
2	3	макс. <sup>1</sup>	1 <sup>2</sup> /1.5 <sup>3</sup>	1	1.5 <sup>3</sup> /2.5 <sup>2</sup>
1	-	макс. <sup>1</sup>	2 <sup>2</sup> /2.5 <sup>3</sup>	2,5	2 <sup>2</sup> /2.5 <sup>3</sup>

<sup>1</sup> См. **Идентификация автомобиля** (стр. 140).

<sup>2</sup> Удлиненная колесная база.

<sup>3</sup> Короткая колесная база.

# Осветительное оборудование

## УКАЗАТЕЛИ ПОВОРОТА

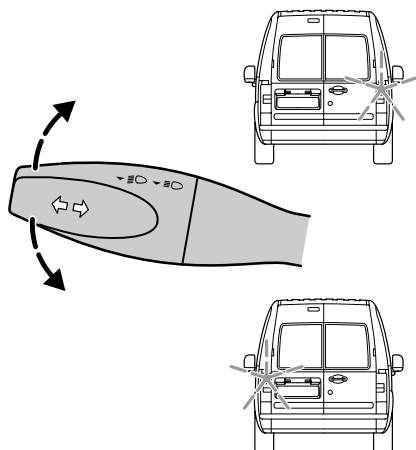

E74363

## ПЛАФОНЫ ВНУТРЕННЕГО ОСВЕЩЕНИЯ

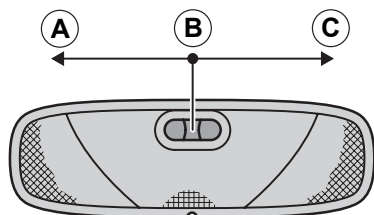

E72170

- A Вентилятор выключен
- B Действие от контактов дверей
- C Включено

Если переключатель находится в положении **В**, то лампа центрального плафона освещения салона загорится при открывании или разблокировании замка боковой двери или двери багажного отделения. Если при выключенном зажигании вы оставите дверь открытой, то, во избежание разрядки аккумуляторной батареи, через некоторое время центральный плафон автоматически выключится. Чтобы ее включить, на короткое время включите зажигание.

Также лампа освещения салона загорится, когда вы выключите зажигание. Она автоматически погаснет через некоторое время или когда вы запустите двигатель.

Если при выключенном зажигании вы установите переключатель в положение **С**, то это приведёт к включению центрального плафона освещения салона. Через некоторое время она погаснет, чтобы предотвратить разрядку аккумуляторной батареи. Чтобы ее включить, на короткое время включите зажигание.

# Осветительное оборудование

## Плафоны местного освещения (для чтения)

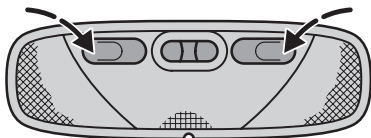

E72171

## ЗАМЕНА ЛАМП

### ПРЕДУПРЕЖДЕНИЯ



Выключите приборы освещения и зажигание.



Перед снятием лампы подождите некоторое время, чтобы она остыла.

### ПРЕДОСТЕРЕЖЕНИЯ



Не прикасайтесь к стеклянной колбе лампы.



Устанавливайте только подходящие по техническим требованиям лампы. См. **Таблица технических характеристик ламп** (стр. 49).

**Примечание:** При замене лампы протрите колбу лампы влажной неворсистой тканью, чтобы снять заряд статического электричества, которое притягивает пыль к пластмассовым рассеивателям.

**Примечание:** Далее приведены инструкции, описывающие правильное снятие лампы. Установка производится в последовательности, обратной снятию, если нет дополнительных указаний.

## Фара головного света

### Индикатор указателей поворота

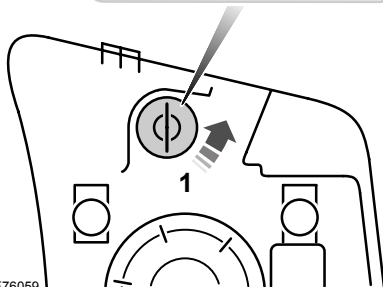
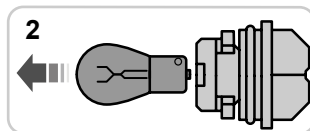

E76059

1. Поверните против часовой стрелки и снимите патрон лампы.
2. Осторожно вдавите лампу в патрон, поверните против часовой стрелки и извлеките лампу наружу.

# Осветительное оборудование

## Дальний и ближний свет фар

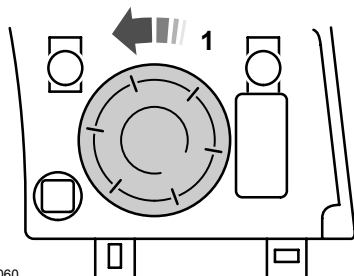

E76060

**Примечание:** При установке крышки проследите за тем, чтобы стрелка была обращена вверх.

1. Поверните крышку против часовой стрелки и снимите ее.

## Габаритные фонари

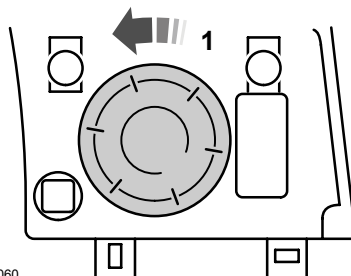

E76060

**Примечание:** При установке крышки проследите за тем, чтобы стрелка была обращена вверх.

1. Поверните крышку против часовой стрелки и снимите ее.

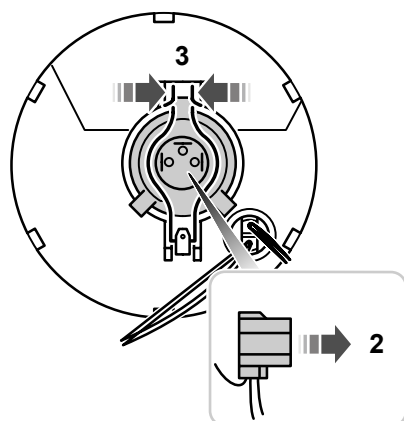

E76062

2. Отсоедините штекерный разъем.
3. Освободите зажим и снимите лампу.

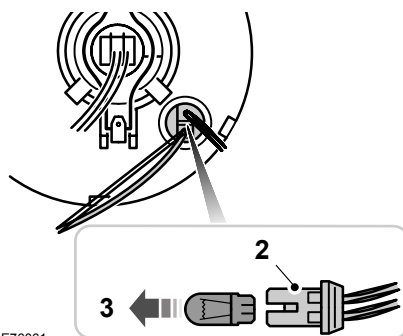

E76061

2. Снимите лампу и патрон лампы.
3. Извлеките лампу.

# Осветительное оборудование

## Боковые повторители указателей поворота

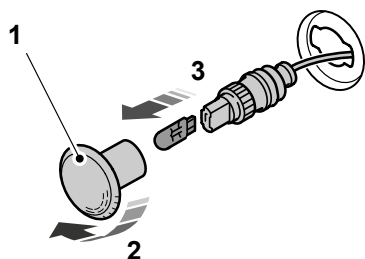

E76063

1. Аккуратно снимите боковой повторитель указателя поворота.
2. Удерживая патрон лампы, поверните против часовой стрелки и снимите корпус.
3. Извлеките лампу.

## Передние противотуманные фары

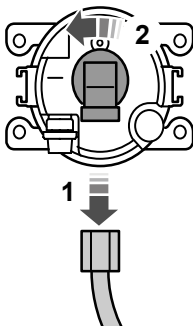

E76064

**Примечание:** Узел лампы и патрона противотуманной фары является неразборным.

**Примечание:** Доступ к лампе возможен с тыльной стороны переднего бампера.

1. Отсоедините штекерный разъем.
2. Поверните против часовой стрелки и снимите патрон лампы.

## Задние фонари

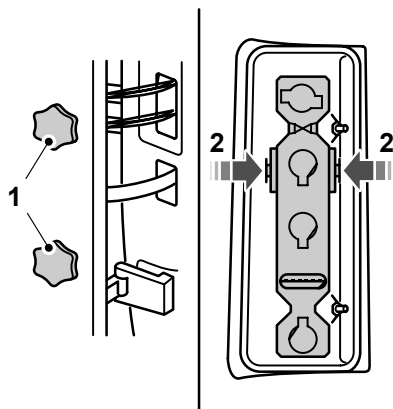

E76065

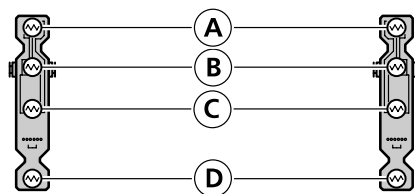

E76066

- A Задний фонарь и стоп-сигнал
- B Индикатор указателей поворота
- C Фонарь заднего хода
- D Противотуманный фонарь

# Осветительное оборудование

1. Выверните барашковые гайки.
2. Снимите задний фонарь и открепите патрон лампы.
3. Осторожно вдавите лампу в патрон, поверните против часовой стрелки и извлеките лампу наружу.

## Центральный стоп-сигнал

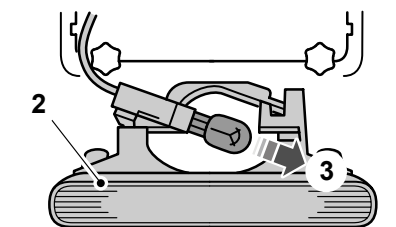
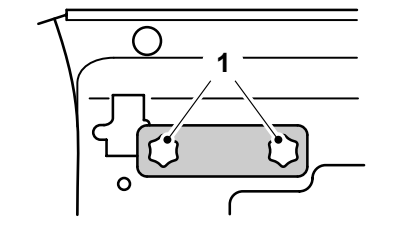

E76067

1. Выверните винты.
2. Снимите модуль лампы.
3. Извлеките лампу.

## Фонарь подсветки регистрационного знака

### Автомобили с распашными задними дверьми

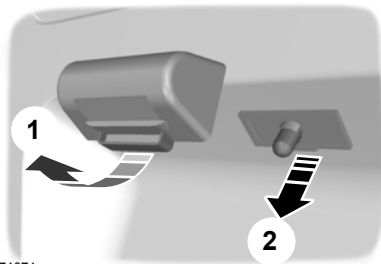

E71074

1. Снимите рассеиватель.
2. Извлеките лампу.

### Автомобили с откидной задней дверью

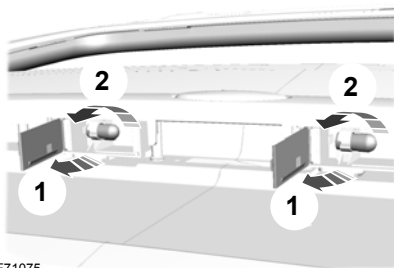

E71075

1. Раскройте рассеиватель.
2. Осторожно вдавите лампу в патрон, поверните против часовой стрелки и извлеките лампу наружу.

# Осветительное оборудование

## Плафон освещения салона

### Передний

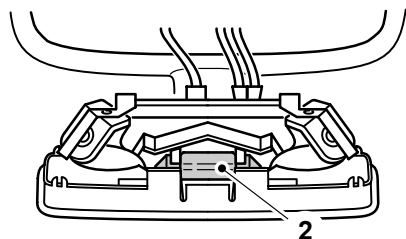
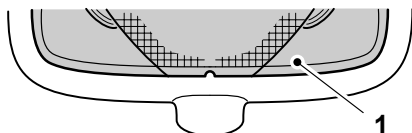

E76068

### Задний

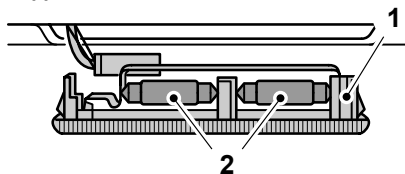

1. Осторожно открепите модуль лампы.
2. Извлеките лампу.

### Плафоны местного освещения (для чтения)

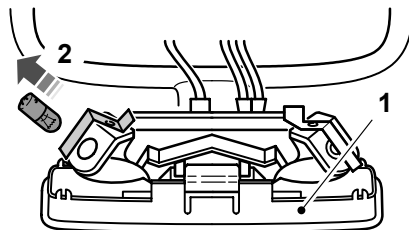

E76069

1. Осторожно открепите модуль лампы.
2. Извлеките лампу.

## ТАБЛИЦА ТЕХНИЧЕСКИХ ХАРАКТЕРИСТИК ЛАМП

Фонарь	Тип	Мощность (Ватт)
Передний фонарь указателя поворота	PY21W	21
Дальний и ближний свет фар	H4	55/60
Боковой повторитель	W5W	5

## Осветительное оборудование

Фонарь	Тип	Мощность (Ватт)
Лампа передней противотуманной фары	H11	55
Габаритные фонари	W5W	5
Задний фонарь указателя поворота	PY21W LL	21
Передний и задний габаритные фонари	P21/5W	21/5
Задний противотуманный фонарь	P21W	21
Фонарь заднего хода	P21W	21
Центральный стоп-сигнал	W16W	16
Фонарь освещения номерного знака (автомобили с распашными задними дверями)	W5W	5
Фонарь освещения номерного знака (автомобили с дверью багажного отделения)	R10W	10
Плафон освещения салона	Фестон	10
Плафон для чтения	H6W	6

# Окна и зеркала

## ЭЛЕКТРИЧЕСКИЕ СТЕКЛОПОДЪЕМНИКИ

### ПРЕДУПРЕЖДЕНИЕ



Не пользуйтесь электрическими стеклоподъемниками, если на их пути имеются какие-либо препятствия.

**Примечание:** Если часто нажимать клавиши управления стеклоподъемниками/люком в течение короткого периода времени, то, чтобы предотвратить повреждение вследствие перегрева, система может временно стать неработоспособной.

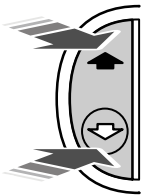

E93505

Чтобы привести в действие электрические стеклоподъемники, включите зажигание.

### Полное открывание окна двери водителя при однократном нажатии на клавишу

Нажмите/поднимите клавишу во второе положение срабатывания, а затем отпустите ее. Нажмите на кнопку еще раз, чтобы остановить перемещение окна.

## НАРУЖНЫЕ ЗЕРКАЛА ЗАДНЕГО ВИДА

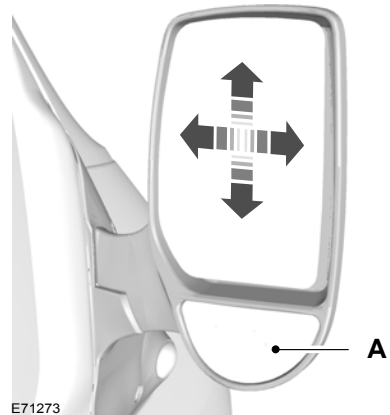

A Выпуклое зеркало заднего вида

### ПРЕДУПРЕЖДЕНИЕ



Не переоценивайте расстояние до предметов, отражаемых выпуклыми зеркалами. Предметы, отражаемые выпуклыми зеркалами, кажутся меньше и дальше, чем в действительности.

Такое зеркало увеличивает поле обзора, уменьшая при этом так называемые "мертвые зоны" задней части вашего автомобиля.

## Окна и зеркала



E71274

Возвращая зеркало в исходное положение, убедитесь, что оно полностью зафиксировалось в опоре.

### НАРУЖНЫЕ ЗЕРКАЛА ЗАДНЕГО ВИДА С ЭЛЕКТРОПРИВОДОМ

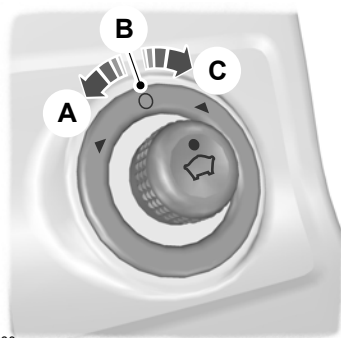

E71280

- A Левое зеркало
- B Вентилятор выключен
- C Правое зеркало

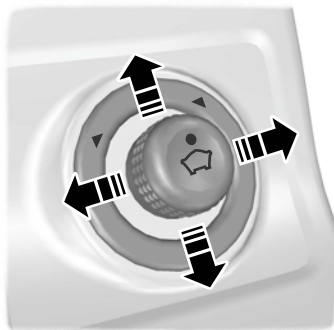

E71281

Наружные зеркала заднего вида с электроприводом содержат нагревательный элемент, который удаляет наледь и изморось со стекла зеркала. См. **Органы управления микроклиматом** (стр. 60).

### ВНУТРЕННЕЕ ЗЕРКАЛО ЗАДНЕГО ВИДА

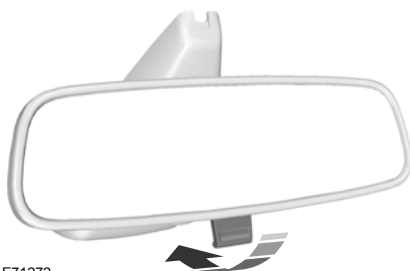

E71272

Чтобы снизить ослепляющее воздействие яркого света фар попутных автомобилей при движении в темное время суток, наклоните зеркало вниз.

### ЗАДНЕЕ ОКНО БОКОВИНЫ КУЗОВА



E66498

Чтобы открыть окно, потяните рычаг наружу. Чтобы зафиксировать рычаг, нажмите на его центральную часть. Чтобы закрыть окно, потяните за центральную часть рычага. В конце рычаг должен зафиксироваться.

# Приборы

## УКАЗАТЕЛИ

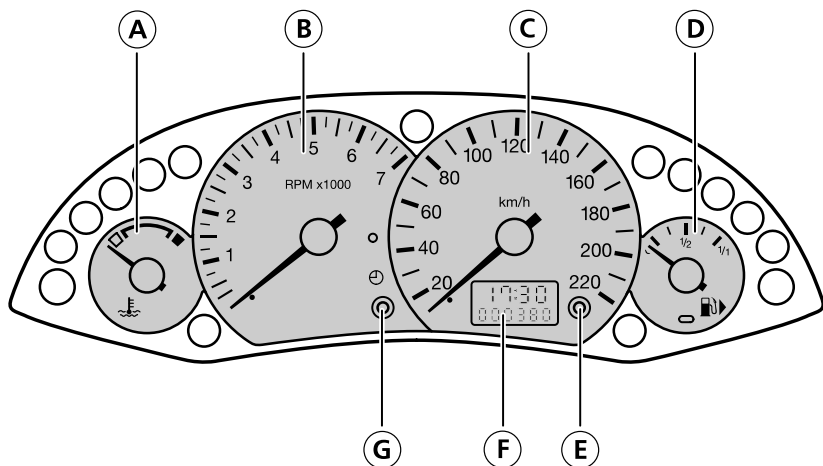

E74268

- A Указатель температуры охлаждающей жидкости двигателя
- B Тахометр
- C Спидометр
- D Указатель уровня топлива
- E Кнопка выбора и обнуления
- F Часы, одомер и указатель частичного пробега
- G Кнопка коррекции показаний часов

### Указатель температуры охлаждающей жидкости двигателя

Показывает температуру охлаждающей жидкости. При нормальной рабочей температуре стрелка указателя остается в центре.

### ПРЕДОСТЕРЕЖЕНИЕ

 Не запускайте двигатель, пока проблема его перегрева не будет разрешена.

# Приборы

Если стрелка перемещается в красную зону, это указывает на перегрев двигателя. Заглушите двигатель, выключите зажигание, и определите причину, когда двигатель остынет. См. **Проверка охлаждающей жидкости двигателя** (стр. 120).

## Указатель уровня топлива

Стрелка, находящаяся около символа топливного насоса, указывает, с какой стороны автомобиля расположена крышка горловины топливного бака.

## СИГНАЛИЗАТОРЫ И ИНДИКАТОРЫ

Все перечисленные ниже сигнализаторы и индикаторы при включении зажигания загораются на короткое время для подтверждения работоспособности систем:

- неисправности ABS;
- неисправности системы подушек безопасности;
- неисправности тормозной системы;
- неисправности двигателя;
- иммобилайзера двигателя;
- неисправности системы зажигания;
- низкого уровня топлива;
- многофункциональный;
- низкого давления моторного масла
- неисправности противобуксовочной системы;
- водоотделителя.

Если сигнализатор/индикатор не загорается при включении зажигания, это указывает на неисправность. Система должна быть проверена механиком, прошедшим надлежащую подготовку.

## Сигнализатор неисправности антиблокировочной системы (ABS)



Если этот сигнализатор загорается во время движения, это указывает на неисправность. Система должна быть проверена механиком, прошедшим надлежащую подготовку. У вас останется возможность нормального торможения (без ABS), но систему следует проверить как можно скорее.

## Сигнализатор неисправности системы подушек безопасности



Если этот сигнализатор не загорается, продолжает гореть или время от времени или постоянно загорается во время движения, это указывает на неисправность. Система должна быть проверена механиком, прошедшим надлежащую подготовку.

## Сигнализатор/индикатор тормозной системы

### ПРЕДУПРЕЖДЕНИЕ



Постепенно снизьте скорость. Торможение производите с очень большой осторожностью. Старайтесь не нажимать резко на педаль тормоза.

# Приборы



Если этот сигнализатор загорается во время движения, это указывает на неисправность в одном из тормозных контуров. Проверьте уровень тормозной жидкости. См. **Проверка уровня тормозной жидкости и рабочей жидкости гидропривода сцепления** (стр. 121).

## ПРЕДУПРЕЖДЕНИЕ



Выполните проверку немедленно.

Если сигнализатор тормозной системы загорается одновременно с сигнализатором АБС, это указывает на неисправность. Остановите автомобиль в безопасном месте и перед возобновлением движения проверьте систему.

## Индикатор указателей поворота



Мигает при включении фонарей указателей поворота. Внезапное увеличение частоты мигания указывает на перегорание одной из ламп указателей поворота. См. **Замена ламп** (стр. 45).

## Сигнализатор неисправности систем двигателя

### Для всех автомобилей

Если этот сигнализатор загорается при работающем двигателе, это указывает на неисправность. Если сигнализатор мигает во время движения, **немедленно сбавьте скорость**. Если сигнализатор продолжает мигать, избегайте резкого разгона или замедления. Система должна быть немедленно проверена специалистом, прошедшим соответствующую подготовку.

### Автомобили с бензиновыми двигателями



### Автомобили с дизельными двигателями



Сигнализатор неисправности систем двигателя также выполняет функции индикатора включения свечей предпускового подогрева. См. **Пуск дизельного двигателя** (стр. 86).

# Приборы

## Сигнализатор неисправности системы электроснабжения (разряда аккумуляторной батареи)

### ПРЕДУПРЕЖДЕНИЕ



Если приводной ремень привода генератора на автомобиле с дизельным двигателем ослаб, порван или поврежден, также не будет работать тормозной усилитель.



Если этот сигнализатор загорается во время движения, это указывает на неисправность. Выключите все ненужное электрооборудование. Система должна быть немедленно проверена специалистом, прошедшим соответствующую подготовку.

## Сигнализатор низкого уровня топлива



Если загорится этот сигнализатор, как можно скорее дозаправьте автомобиль.

## Индикатор дальнего света фар



Этот индикатор горит, когда включен дальний свет фар. При включении аварийной сигнализации этот индикатор будет мигать.

## Многофункциональный сигнализатор



Если этот сигнализатор загорается во время движения, это указывает на неисправность. Система должна быть проверена механиком, прошедшим надлежащую подготовку.

## Сигнализатор падения давления моторного масла

### ПРЕДОСТЕРЕЖЕНИЕ



Если включился сигнализатор падения давления моторного масла, ни в коем случае не продолжайте движение, даже когда уровень моторного масла находится в норме. Система должна быть немедленно проверена специалистом, прошедшим соответствующую подготовку.



Если этот сигнализатор продолжает гореть после запуска двигателя или загорается во время движения, это указывает на неисправность. Соблюдая все меры предосторожности, как можно быстрее остановите автомобиль и выключите зажигание. Проверьте уровень масла в двигателе. См. **Проверка моторного масла** (стр. 120). Если уровень масла низкий, долейте масло до требуемого уровня.

## Индикатор противобуксовочной системы (BTCS)



Во время движения этот индикатор мигает при активации

противобуксовочной системы. Если при включении зажигания этот индикатор не загорается или постоянно горит во время движения, это указывает на неисправность. После возникновения неисправности система отключается. Система должна быть проверена механиком, прошедшим надлежащую подготовку.

## Сигнализатор наличия воды в топливном фильтре



Если этот сигнализатор горит во время движения, механик, прошедший надлежащую

подготовку, должен слить конденсат из топливного фильтра.

## ЗВУКОВЫЕ ПРЕДУПРЕЖДЕНИЯ И ИНДИКАТОРЫ

### Сигнализатор не выключенных фар

Если зажигание было выключено, а приборы наружного освещения остались включенными, то при открывании водительской двери раздастся звуковой сигнал.

## **МАРШРУТНЫЙ КОМПЬЮТЕР**

### **Одометр**

Регистрирует общий пробег автомобиля.

Для переключения между режимами одометра и счетчика частичного пробега нажмите и отпустите кнопку выбора и обнуления.

### **Счетчик частичного пробега**

Указатель может регистрировать величину пробега во время отдельных поездок.

Для обнуления нажмите и удерживайте кнопку выбора и обнуления.

# Органы управления микроклиматом

## ПРИНЦИПЫ РАБОТЫ

### Поступление наружного воздуха

Не допускайте закупоривания воздухозаборных отверстий перед ветровым стеклом (снегом, листьями и т.п.), чтобы система кондиционирования воздуха могла работать эффективно.

### Рециркуляция воздуха

#### ПРЕДОСТЕРЕЖЕНИЕ

! Длительное использование режима рециркуляции воздуха может привести к запотеванию стекол. Если стекла покрываются влагой, установите настройки режима удаления льда и влаги с лобового стекла.

Воздух в салоне будет изолирован от наружного. Наружный воздух не будет поступать в салон.

### Отопление

Эффективность отопления салона зависит от температуры охлаждающей жидкости двигателя.

### Кондиционирование воздуха

**Примечание:** Система кондиционирования воздуха действует только при температурах выше 4°C.

**Примечание:** При использовании кондиционера потребление топлива возрастает.

Воздух проходит через теплообменник и там охлаждается. Для предупреждения запотевания стекол воздух осушается. Конденсируемая влага направляется наружу. Поэтому, появление небольшой лужи воды под автомобилем нормально.

### Воздушный фильтр

#### ПРЕДОСТЕРЕЖЕНИЕ

! Перед заездом на автоматическую мойку выключайте вентилятор обдува.

Воздушный фильтр удаляет из воздуха, поступающего в салон автомобиля, значительную долю потенциально опасных загрязнений, включая цветочную пыльцу, промышленные выбросы и дорожную пыль.

## ВЕНТИЛЯЦИОННЫЕ ДЕФЛЕКТОРЫ

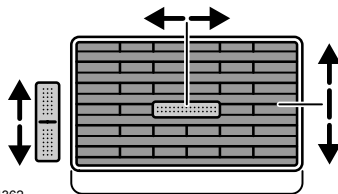

E74362

# Органы управления микроклиматом

## ОКНА И ЗЕРКАЛА С ОБОГРЕВОМ

### Электрообогреватели ветрового и заднего стекла

Воспользуйтесь электрообогревателем для удаления инея и влаги с ветрового или заднего стекла.

**Примечание:** *Электрообогреватель стекол работает только при работающем двигателе.*

### Обогрев ветрового стекла



### Электрообогреватель заднего стекла



Индикатор в переключателе будет гореть, когда система включена.

Нажмите на переключатель повторно, чтобы выключить систему. Через короткое время обогрев автоматически выключится.

### Электрообогрев наружных зеркал заднего вида

Наружные зеркала заднего вида оборудованы нагревательным элементом для удаления инея и влаги. При включении обогрева заднего стекла обогрев наружных зеркал заднего вида включится автоматически.

## РУЧНОЙ РЕЖИМ УПРАВЛЕНИЯ МИКРОКЛИМАТОМ

### Вентилятор

**Примечание:** *При выключенном вентиляторе салона ветровое стекло может запотевать.*

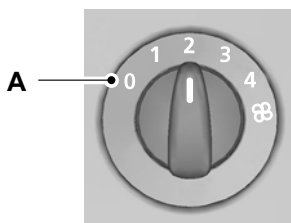

E75470

A Выкл.

### Регулятор температуры воздуха

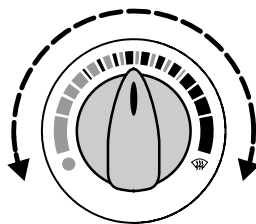

E74658

### Управление распределением воздуха

**Примечание:** *Незначительная часть потока воздуха всегда направлена на обдув ветрового стекла.*

# Органы управления микроклиматом

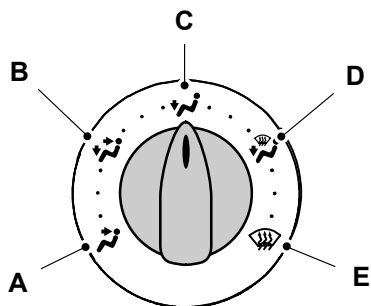

E74660

- A В сторону лица
- B В сторону лица / ног
- C В сторону ног
- D В сторону ног и ветрового стекла
- E В сторону ветрового стекла

## Рециркуляция воздуха

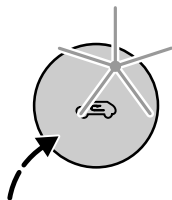

E74661

Используйте эту кнопку для переключения между режимами подачи наружного воздуха и рециркуляции воздуха.

## Быстрый прогрев салона автомобиля

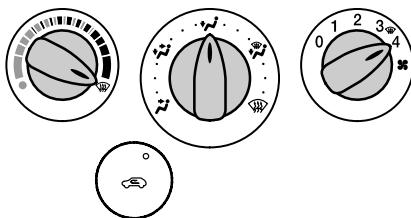

E74662

## Вентиляция

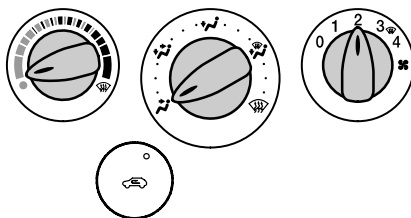

E74663

Установите регулятор распределения воздуха в положение **A** или **B**.

Выберите желаемую производительность вентилятора. Откройте вентиляционные сопла в соответствии с индивидуальными предпочтениями.

## Удаление запотевания и наледи с ветрового стекла

**Примечание:** В данном режиме рециркуляция отключается автоматически.

# Органы управления микроклиматом

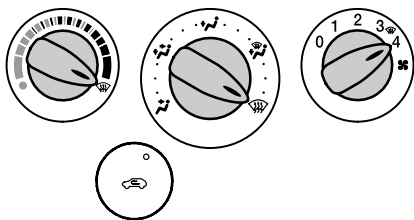

E74664

При необходимости включите обогрев стекол. См. **Окна и зеркала с обогревом** (стр. 61).

## Кондиционирование воздуха

### Включение и выключение кондиционера воздуха

**Примечание:** Кондиционер воздуха работает только при работающем двигателе.

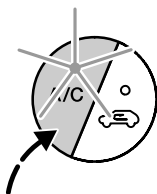

E74665

Для включения или выключения кондиционера воздуха нажмите на выключатель **A/C**. При работе кондиционера на его выключателе загорается индикатор.

При выключении вентилятора кондиционер воздуха также выключится. При повторном включении вентилятора кондиционер включится автоматически.

## Охлаждение салона наружным воздухом

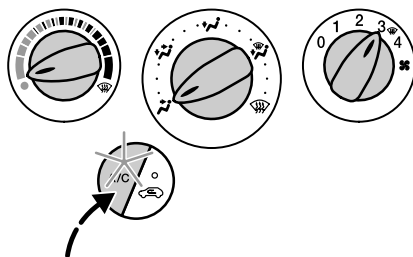

E74667

Включите кондиционер.

## Режим быстрого охлаждения салона

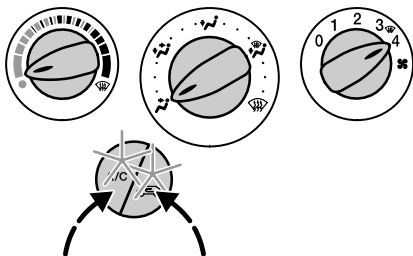

E74668

Включите кондиционер и режим рециркуляции воздуха.

## Удаление запотевания и наледи с ветрового стекла

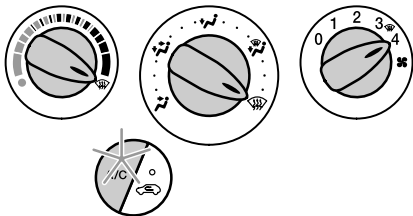

E74666

# Органы управления микроклиматом

Установите регулятор распределения воздуха в положение **Е** и выберите режим подачи наружного воздуха.

При температуре выше 4 °С кондиционер воздуха включится автоматически. Убедитесь в том, что включен вентилятор климатической установки. При удалении инея и влаги загорается индикатор на выключателе **A/C**.

Если вы переведёте регулятор распределения воздуха в положение, отличное от положения **Е**, то **кондиционер** останется включённым.

Когда регулятор распределения воздуха установлен в положение **Е**, вы можете включить или выключить кондиционер и режим рециркуляции воздуха.

При необходимости включите обогрев стекол. См. **Окна и зеркала с обогревом** (стр. 61).

## Снижение влажности воздуха в салоне

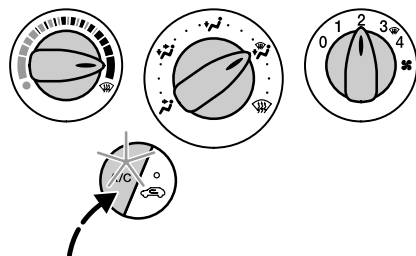

E74669

Установите регулятор распределения воздуха в положение **D** и включите кондиционер.

## ВСПОМОГАТЕЛЬНЫЙ ОТОПИТЕЛЬ

### Общая информация

#### ПРЕДУПРЕЖДЕНИЯ



Не пользуйтесь программируемым отопителем, работающим на топливе, на автозаправочных станциях, вблизи источников возгораемых паров, в пыльных или закрытых помещениях.



Не заправляйте автомобиль топливом при работающем дисплее отопителя.

**Примечание:** *Программируемый отопитель, работающий на топливе, автоматически выключается при низком напряжении аккумулятора.*

**Примечание:** *Если прекращается подача питания к программируемому отопителю, работающему на топливе, все символы на дисплее будут мигать. В таких условиях отопитель не работает. Перенастройка времени*

**Примечание:** *Если возникает неисправность, программируемый отопитель, работающий на топливе, выключается. Квалифицированный специалист должен незамедлительно проверить состояние системы.*

Соблюдайте следующие рекомендации:

# Органы управления микроклиматом

---

- Включайте программируемый отопитель, работающий на топливе, примерно на 10 минут ежемесячно, на протяжении всего года. Это предотвращает заедание водяного насоса и электродвигателя отопителя.
- Во избежание образования коррозии охлаждающая жидкость, используемая в вашем автомобиле, должна содержать не менее 10% антифриза в течение всего года.
- Уровень охлаждающей жидкости должен находиться между отметками **MAX** и **MIN** на бачке, чтобы не возникали воздушные пробки. См. **Проверка охлаждающей жидкости двигателя** (стр. 120).
- Программируемый вентилятор обдува начинает работать, когда температура охлаждающей жидкости достигает определенного уровня. В этом режиме температура окружающей среды не играет никакой роли.
- При непрерывной работе отопителя блок контролирует температуру окружающей среды. Если эта температура выше 5°C, программируемый отопитель, работающий на топливе, не активируется.

Программируемый отопитель, работающий на топливе, действует независимо от отопителя автомобиля; он нагревает контур охлаждающей жидкости двигателя. Отопитель получает необходимое для работы топливо из топливного бака автомобиля. Им также можно пользоваться во время движения автомобиля, чтобы поддержать работу отопителя автомобиля и обеспечить более быстрый прогрев салона.

При включении программируемого отопителя, работающего на топливе, возможен выход отработавших газов из под днища автомобиля. Это нормальное явление, на которое можно не обращать внимания.

## Принцип действия

### Предварительные действия перед включением отопителя

#### ПРЕДОСТЕРЕЖЕНИЕ

 Если переключатель вентилятора обдува установлен не в положение один, это приведет к уменьшению срока службы или разряду аккумуляторной батареи.

Перед включением или программированием отопителя выполните следующие действия:

- Установите регулятор температуры отопителя в положение, соответствующее максимальной температуре.

# Органы управления микроклиматом

- Поверните переключатель вентилятора в положение "1".
- Перед выключением зажигания включите режим рециркуляции воздуха. Выждите по меньшей мере пять секунд, чтобы система вентиляции закрыла наружные воздушные дефлекторы.
- Откройте все воздушные дефлекторы кабины.

## Настройка таймера вспомогательного отопителя

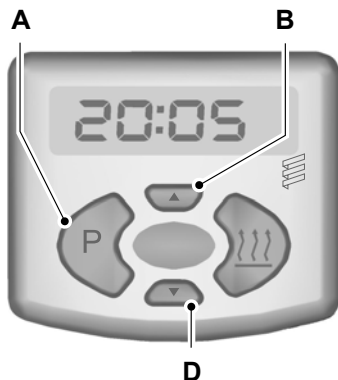

E71347

Нажмите и удерживайте кнопку **A** дольше трех секунд, пока на дисплее не начнут мигать цифры, обозначающие время. В течение ближайших пяти секунд нажмите на кнопки **B** и **D** для настройки времени. Для быстрого перевода времени нажмите и удерживайте соответствующую кнопку.

## Настройка длительности периода работы отопителя

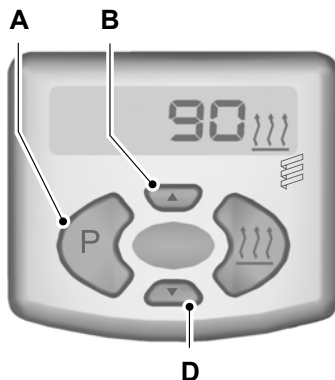

E71348

### ПРЕДОСТЕРЕЖЕНИЕ

**!** Рекомендуемая длительность периода работы отопителя составляет 30 минут. Более длительная работа приведет к уменьшению срока службы или разряду аккумуляторной батареи.

**Примечание:** Можно запрограммировать длительность периода работы отопителя (при его включении или при программировании на включение в определенное время). Этот период может составлять от 10 до 120 минут.

# Органы управления микроклиматом

Нажмите и удерживайте кнопку **A** дольше трех секунд, пока на дисплее не начнут мигать цифры, обозначающие время. Подождите пять секунд, пока на дисплее не появится символ и не начнут мигать цифры, означающие длительность работы отопителя.

Используйте для настройки длительности обогрева кнопки **B** и **D**.

После того как длительность периода работы настроена, нажмите на кнопку **A**. Дисплей будет отображать текущее время (часы и минуты, разделенные мигающим двоеточием).

## Выключение отопителя

Нажмите на кнопку с символом обогрева. Отопитель будет продолжать работать в течение трех минут, а затем выключится. После этого на дисплее появится текущее время.

## Режим работы отопителя в течение заданного времени

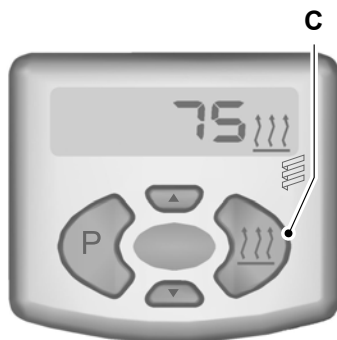

E71349

Отопитель в любой момент можно включить таким образом, чтобы он работал в течение предварительно заданного периода времени. Нажмите на кнопку **C**. Включится индикация на дисплее; на нем будет показано оставшееся время работы отопителя и символ обогрева.

# Органы управления микроклиматом

## Непрерывная работа отопителя

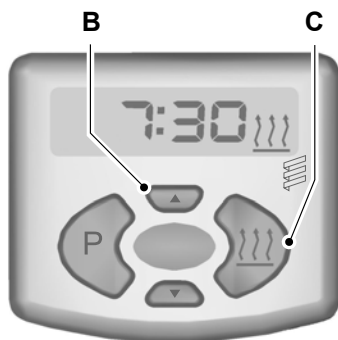

E71350

### ПРЕДУПРЕЖДЕНИЕ

 Отопитель продолжает работать после включения зажигания. Выключайте отопитель, если в его работе нет необходимости.

Нажмите и удерживайте кнопку **B**. Нажмите на кнопку **C**. Отопитель будет работать до повторного нажатия на кнопку **C**. Включится индикация на дисплее; на нем будет показано текущее время и символ обогрева.

### Программируемый режим прогрева

Отопитель автоматически включается в предварительно заданное время и работает в течение заданного периода. Включится индикация на дисплее; на нем будет показан оставшийся период работы отопителя и символ обогрева.

Вы можете запрограммировать три разных времени включения отопителя.

## Программирование времени включения отопителя

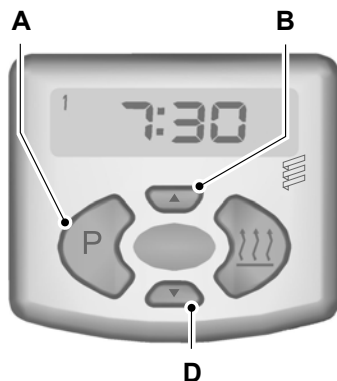

E71351

Нажимайте кнопку **A** несколько раз, пока на дисплее не появится символ (**1**, **2** или **3**), соответствующий требуемому времени включения отопителя. Используйте для настройки времени кнопки **B** и **D**. Для быстрого перевода времени нажмите и удерживайте соответствующую кнопку.

Запрограммировав время включения отопителя, нажмите кнопку **A**. Дисплей будет отображать текущее время (часы и минуты, разделенные мигающим двоеточием).

# Органы управления микроклиматом

---

**Активация и отмена включения отопителя в запрограммированное время**

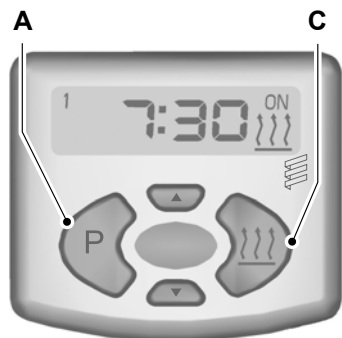

E71352

Нажимайте кнопку **A** несколько раз, пока на дисплее не появится символ (**1**, **2** или **3**), соответствующий желаемому времени включения отопителя. Нажмите на кнопку **C**. На дисплее появится символ включения (**ON**). Чтобы отменить включение отопителя в предварительно заданное время, снова нажмите на кнопку **C**.

# Сиденья

## СИДЕНИЕ В ПРАВИЛЬНОМ ПОЛОЖЕНИИ

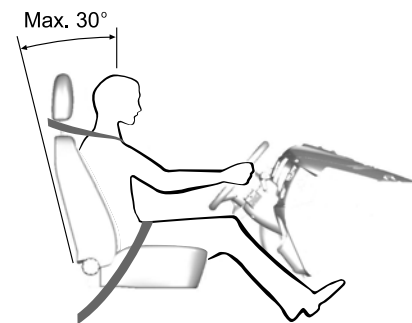

### ПРЕДУПРЕЖДЕНИЯ



Не регулируйте сиденья во время движения.



Только правильно пристегнутый ремень безопасности может удерживать ваше туловище в том положении, в котором достигается оптимальный эффект срабатывания подушки безопасности.

Правильная регулировка и использование сидений, подголовников, ремней и подушек безопасности обеспечит самую эффективную защиту при столкновении. Наши рекомендации:

- Сидеть следует вертикально, так, чтобы основание спины располагалось как можно глубже.
- Не отклоняйте спинку сиденья более чем на 30 градусов.

- Отрегулируйте подголовник так, чтобы его верхняя точка совпадала бы по уровню с самой верхней точкой вашей головы, а подголовник был бы максимально сдвинут вперед в такое положение, при котором вы ещё не испытываете дискомфорта.
- Между вашим туловищем и рулевым колесом должно быть достаточное расстояние. Рекомендуемое расстояние между грудной клеткой и крышкой подушки безопасности - как минимум 250 мм.
- Удерживайте рулевое колесо слегка согнутыми руками.
- Ноги тоже должны быть немного согнуты, чтобы вы могли полностью выжимать педали.
- Наплечная лента ремня безопасности должна проходить через центр плеча, набедренная лента ремня должна плотно обхватывать бедра.

Выберите комфортное положение посадки, которая дает вам полный контроль над автомобилем.

## ПЕРЕДНИЕ СИДЕНЬЯ

### ПРЕДУПРЕЖДЕНИЕ



Не регулируйте положение сидений во время движения.

# Сиденья

Перемещение сидений назад и вперед



E74816

Регулировка угла наклона спинки сиденья



E74818

## ПРЕДУПРЕЖДЕНИЕ



Чтобы убедиться в надежности фиксации сиденья после регулировки, попробуйте сдвинуть его назад и вперед.

Регулировка валика поясничной поддержки



E74817



E80778

# Сиденья

## Регулировка угла наклона спинки сиденья



E74819

## Регулировка подлокотника



E74820

## Складывание сиденья переднего пассажира

### ПРЕДУПРЕЖДЕНИЯ

 Убедитесь, что подушки и спинки сидений надёжно удерживаются своими фиксаторами.

### ПРЕДУПРЕЖДЕНИЯ

 При движении автомобиля ничего не кладите на спинку сидений.

## Transit Connect



E74821

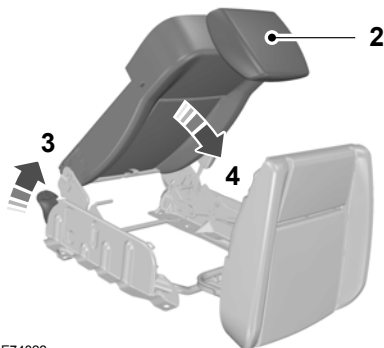

E74822

# Сиденья

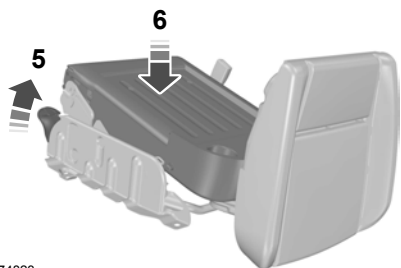

E74823

1. Потяните фиксирующую ленту и сложите вперед подушку сиденья.
2. Сложите вперед подголовник.
3. Потяните фиксирующий рычаг.
4. Складывание спинки сиденья.
5. Потяните фиксирующий рычаг.
6. Надавите на сиденье вниз.

## Tourneo Connect

Снимите подголовник. См. **Подголовники** (стр. 74).



E74827

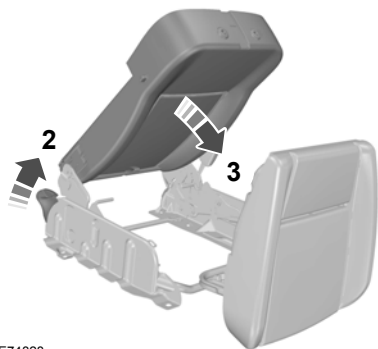

E74828

# Сиденья

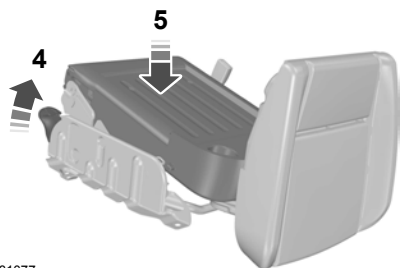

E81077

1. Потяните фиксирующую ленту и сложите вперед подушку сиденья.
2. Потяните фиксирующий рычаг.
3. Складывание спинки сиденья.
4. Потяните фиксирующий рычаг.
5. Надавите на сиденье вниз.



E81584

## Регулирование положения подголовников.

### ПРЕДУПРЕЖДЕНИЕ

 Поднимите задние подголовники, если заднее сиденье снабжено удерживающей системой, предназначенной для взрослого пассажира или ребенка.

Отрегулируйте подголовник таким образом, чтобы его верхняя часть совпадала с макушкой вашей головы.

### Снятие подголовников

Нажмите кнопки блокировки и снимите подголовник.

## ПОДГОЛОВНИКИ



E75767

# Сиденья

## ЗАДНИЕ СИДЕНЬЯ

### ПРЕДУПРЕЖДЕНИЯ

-  При движении автомобиля не следует лежать на задних сиденьях.
-  Убедитесь, что подушки и спинки сидений надёжно удерживаются своими фиксаторами.
-  При фиксации задних ножек сиденья и фиксаторов спинки сиденья третьего ряда следите за тем, чтобы не было видно красного индикатора.
-  Ничего не кладите на сложенное сиденье.
-  Не тяните сиденье второго ряда при складывании всего сиденья вперед.

## Складывание секции раздельной спинки сиденья

### Второй ряд

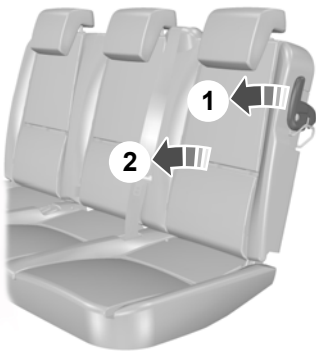

E74829

### Третий ряд

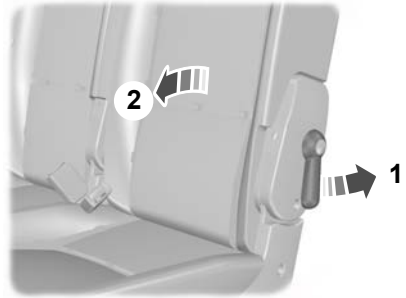

E74830

## Складывание всего сиденья вперед

### Второй ряд

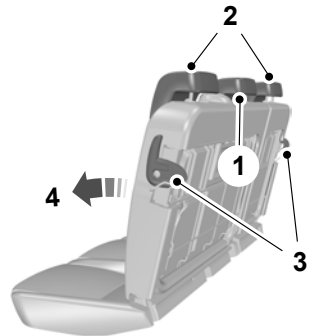

E74832

# Сиденья

## Третий ряд

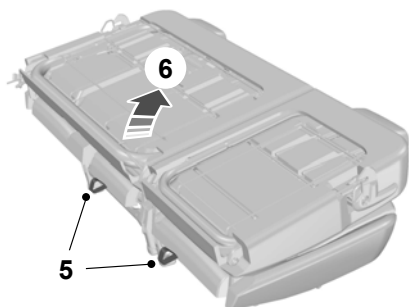

E74833

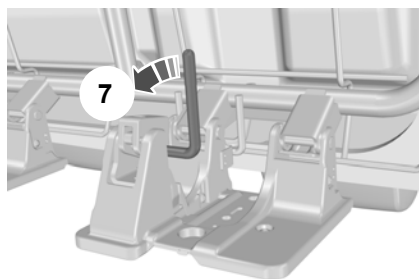

E74843

1. Снимите центральный подголовник.
2. Полностью опустите наружные подголовники.
3. Потяните за рычаги, расположенные по бокам спинки сиденья.
4. Складывание спинки сиденья.
5. Потяните фиксирующие ленты вниз.
6. Складывание сиденья вперед.
7. Надавите вниз на фиксирующие рычаги.

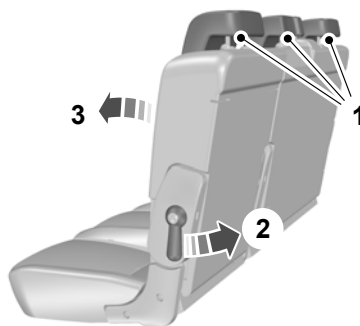

E74845

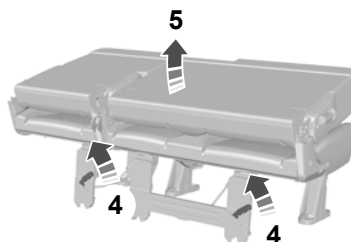

E74846

1. Полностью опустите подголовники.
2. Потяните за рычаги, расположенные по бокам спинки сиденья.
3. Складывание спинки сиденья.
4. Потяните вверх за фиксирующие рычаги.
5. Сложите сиденье вперед.

# Сиденья

## Возврат сиденья в рабочее положение

### Второй ряд

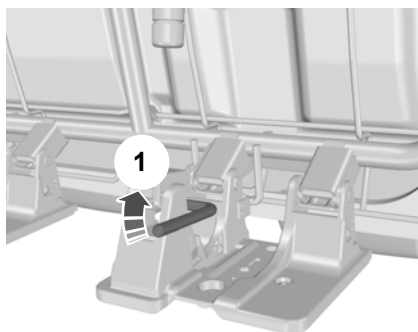

E74840

1. Потяните вверх за фиксирующие рычаги.
2. Сложите сиденье вниз.
3. Поднимите спинку сиденья.
4. Установите центральный подголовник.

### Третий ряд

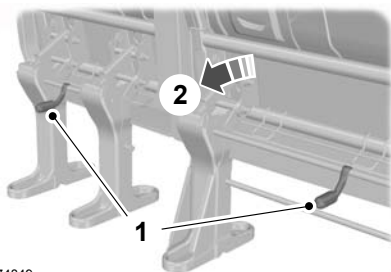

E74849

1. Надавите вниз на фиксирующие рычаги.
2. Сложите сиденье вниз.
3. Поднимите спинку сиденья.

## СИДЕНЬЯ С ОБОГРЕВОМ

### ПРЕДОСТЕРЕЖЕНИЕ

 Перед включением обогрева сидений необходимо запустить двигатель.



E75768

Максимальная температура сидений достигается через пять или шесть минут работы нагревателя. В системе обогрева предусмотрена функция автоматического отключения.

# Функции обеспечения комфорта

## ЧАСЫ

### Вариант 1

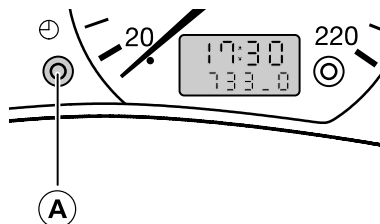

E74265

A Кнопка установки и сброса

### Установка текущего времени

- Установите переключатель зажигания в положение II.
- Нажмите кнопку **1** и удерживайте ее нажатой не менее трех секунд, пока на дисплее не начнут мигать цифры, обозначающие время.
- Для коррекции минут нажмите кнопку **A**. Для быстрой коррекции **удерживайте** кнопку нажатой.

### 12-и 24-часовой формат работы часов

Для перехода от 12-часового формата к 24-часовому и обратно установите выключатель зажигания в положение I и нажмите кнопку **A**.

### Вариант 2

Подробная информация по настройке часов приведена в соответствующем руководстве по аудиосистеме

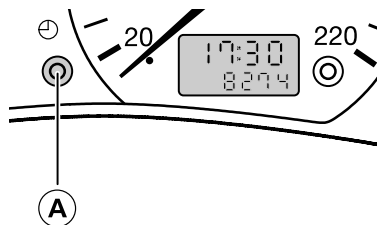

E83530

Нажмите кнопку **A** для отображения времени.

## ПРИКУРИВАТЕЛЬ

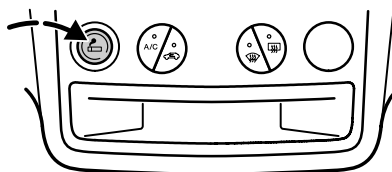



E74675

### ПРЕДУПРЕЖДЕНИЕ

 Оставляя детей в автомобиле без присмотра, в качестве меры предосторожности всегда вынимайте прикуриватель из гнезда.

### ПРЕДОСТЕРЕЖЕНИЯ

-  Не удерживайте прикуриватель в нажатом положении.
-  Использование розеток при неработающем двигателе может привести к разряду аккумуляторной батареи.

**Примечание:** Это можно сделать при выключенном зажигании.

## Функции обеспечения комфорта

**Примечание:** Розетку также можно использовать для питания приборов, рассчитанных на напряжение питания 12 В и номинальный ток не более 10 А. Для подключения электроприборов используйте только рекомендованные соединительные элементы из ассортимента фирменных аксессуаров компании Ford или элементы, пригодные для подключения штекеров стандарта SAE.

Нажмите на корпус прикуривателя. Подождите, пока прикуриватель автоматически выдвинется из гнезда.

### ПЕПЕЛЬНИЦА

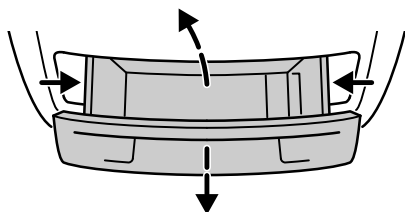

E74680

Для того чтобы открыть пепельницу, потяните за крышку.

Для очистки нажмите на рычажки по бокам и аккуратно извлеките всю пепельницу.

## ВСПОМОГАТЕЛЬНЫЕ ЭЛЕКТРИЧЕСКИЕ РОЗЕТКИ

Все автомобили

### ПРЕДОСТЕРЕЖЕНИЕ

 Использование розеток при неработающем двигателе может привести к разряду аккумуляторной батареи.

**Примечание:** Это можно сделать при выключенном зажигании.

**Примечание:** Розетку также можно использовать для питания приборов, рассчитанных на напряжение питания 12 В и номинальный ток не более 10 А. Для подключения электроприборов используйте только рекомендованные соединительные элементы из ассортимента фирменных аксессуаров компании Ford или элементы, пригодные для подключения штекеров стандарта SAE.

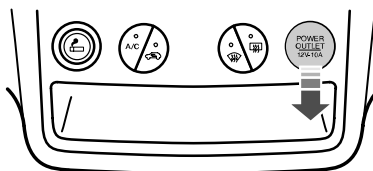

E74676

# Функции обеспечения комфорта

## Transit Connect

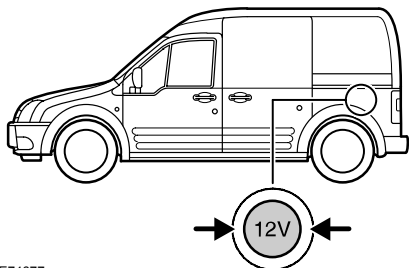

E74677

## ПОДСТАВКИ ДЛЯ СТАКАНОВ

### ПРЕДУПРЕЖДЕНИЕ

 Не ставьте емкости с горячими напитками на подстаканники при движении автомобиля.

## Подносы в спинках сидений

### ПРЕДУПРЕЖДЕНИЕ

 Не используйте подносы во время движения автомобиля. Перед началом движения убедитесь, что подносы сложены и надёжно зафиксированы.



E72630

## ПЕРЧАТОЧНЫЙ ЯЩИК

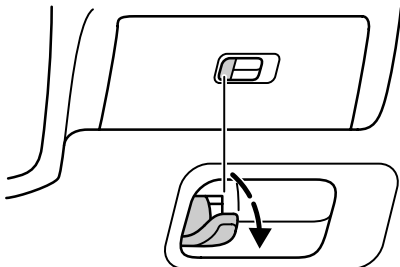

E74687

На защелке перчаточного ящика есть крючок для легких вещей.

# Функции обеспечения комфорта

## МЕСТА ДЛЯ ХРАНЕНИЯ ВЕЩЕЙ

Передняя емкость для вещей

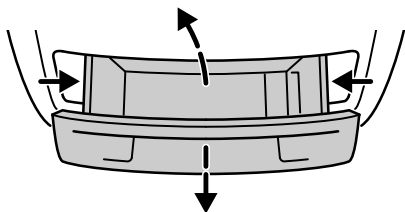

E74680

Верхнее вещевое отделение

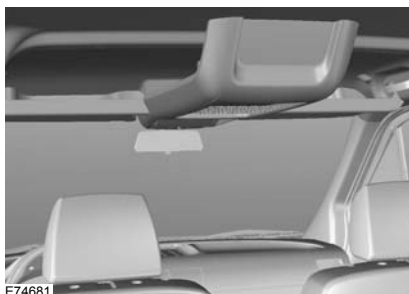

E74681

### ПРЕДУПРЕЖДЕНИЕ



Не кладите в это отделение тяжелые вещи. Это может привести к травмам в случае аварии.

В вещевом отделении над ветровым стеклом можно размещать легкие предметы, такие как "аварийные" жилеты, пальто и т.п.

Кармашки на солнцезащитных козырьках

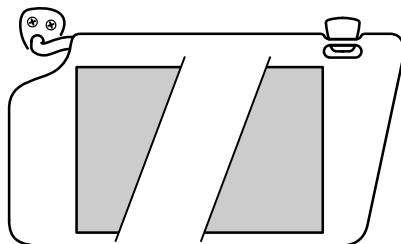

E74682

Кармашки на солнцезащитных козырьках предназначены для хранения документов.

Вещевое отделение в панели управления

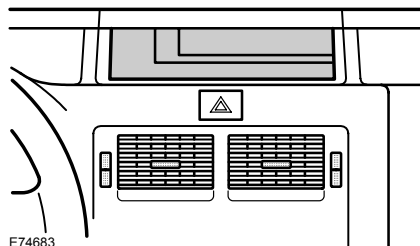

E74683

Вещевое отделение в панели управления может использоваться для хранения бумаг.

# Функции обеспечения комфорта

## Карманы в дверях

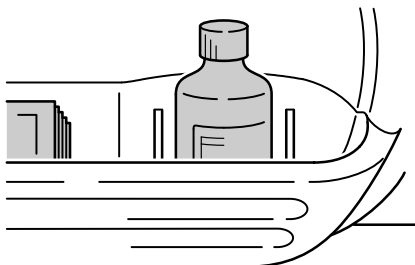

E74684

В обивках передних дверей предусмотрены емкости для вещей.

## Карманы на сиденьях

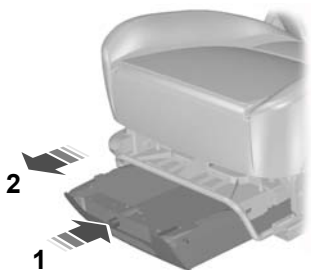

E74685

- A Карман на сиденье водителя
- B Отделение для вещей под сиденьем

## КАРМАНЫ ДЛЯ КАРТ

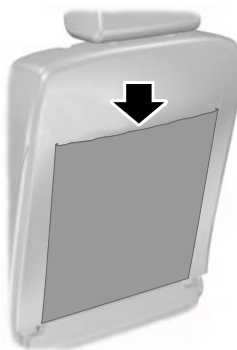

E74686

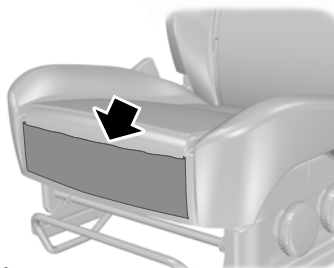

E80718

## ОТКИДНЫЕ СТОЛИКИ В СПИНКАХ СИДЕНИЙ

### ПРЕДУПРЕЖДЕНИЕ

 Не используйте подносы во время движения автомобиля. Перед началом движения убедитесь, что подносы сложены и надёжно зафиксированы.

## Функции обеспечения комфорта

---



### ДОПОЛНИТЕЛЬНЫЙ РАЗЪЕМ (AUX IN)

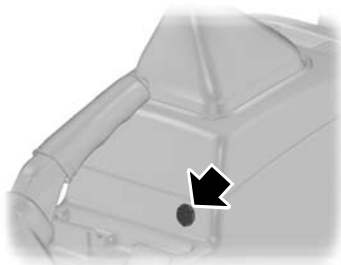

См. отдельные инструкции по  
аудиоаппаратуре.

# Пуск двигателя

## ОБЩАЯ ИНФОРМАЦИЯ

### Общие правила пуска двигателя

Если аккумуляторная батарея была отсоединена, то после ее подсоединения автомобиль может проявлять некоторые нетипичные ходовые качества на протяжении примерно 8 км пробега.

Это объясняется тем, что системе управления двигателем требуется перенастройка для соответствия параметрам двигателя. На необычное поведение автомобиля в этот период можно не обращать внимания.

### Пуск двигателя методом буксировки или толкания автомобиля

#### ПРЕДУПРЕЖДЕНИЕ



Чтобы избежать повреждения автомобиля, не пытайтесь запустить двигатель методом буксировки или толкания автомобиля. Используйте для этой цели провода и дополнительную аккумуляторную батарею. См. **Использование соединительных электрических проводов** (стр. 127).

## ВЫКЛЮЧАТЕЛЬ ЗАЖИГАНИЯ

### Положения выключателя зажигания

#### Положение 0

##### ПРЕДУПРЕЖДЕНИЕ



Никогда не возвращайте ключ в положение 0 при движении автомобиля.

Зажигание выключено. При извлечении ключа из замка зажигания срабатывает блокиратор рулевого вала, препятствующий поворачиванию рулевого колеса.

#### Положение I

Рулевое управление заблокировано. Зажигание и все основные электрические цепи отключены. Не следует слишком долго оставлять ключ в этом положении во избежание разрядки аккумулятора.

#### Положение II

Зажигание включено, все электрические цепи готовы к работе. Контрольные лампы и индикаторы горят. В этом положении ключ должен находиться в замке зажигания при движении, а также при буксировке вашего автомобиля.

#### Положение III

Стартер активизирован. Отпустите ключ после запуска двигателя.

# Пуск двигателя

---

## ПУСК БЕНЗИНОВОГО ДВИГАТЕЛЯ

**Примечание:** *Стартер нельзя включать на время свыше 30 секунд.*

### Холодный/прогретый двигатель

Для всех автомобилей

#### ПРЕДОСТЕРЕЖЕНИЕ



Если температура опускается ниже -20°C, перед запуском двигателя следует включить зажигание хотя-бы на одну секунду. Это позволит создать достаточное для запуска давление подачи топлива.

### Автомобили с механической коробкой передач

**Примечание:** *Не нажимайте педаль акселератора.*

1. Нажмите педаль сцепления до упора.
2. Запустите двигатель.

### Автомобили с автоматической трансмиссией

**Примечание:** *Не нажимайте педаль акселератора.*

1. Выберите режим "Нейтраль" или "Стоянка".
2. Нажмите педаль тормоза до упора.
3. Запустите двигатель.

### Для всех автомобилей

Если двигатель не заведется за 15 секунд, подождите немного и попытайтесь еще раз.

Если двигатель не запускается после **трех** попыток, подождите 10 секунд и следуйте процедуре, описанной в разделе **Пуск двигателя в случае излишнего поступления топлива.**

Если двигатель не заводится при температуре ниже -25°C, нажмите педаль акселератора от ¼ до ½ хода и попытайтесь запустить его еще раз.

### Пуск двигателя в случае излишнего поступления топлива

#### Автомобили с механической коробкой передач

1. Нажмите педаль сцепления до упора.
2. Нажмите педаль акселератора до упора и удерживайте ее.
3. Запустите двигатель.

#### Автомобили с автоматической трансмиссией

1. Выберите режим "Нейтраль" или "Стоянка".
2. Нажмите педаль акселератора до упора и удерживайте ее.
3. Нажмите педаль тормоза до упора.
4. Запустите двигатель.

# Пуск двигателя

---

## Для всех автомобилей

Если двигатель не запускается, повторите процедуру, описанную в разделе **Холодный/прогретый двигатель**.

## Частота холостого хода двигателя после пуска

В зависимости от температуры двигателя частота холостого хода после пуска будет различной.

Если двигатель холодный, частота холостого хода автоматически увеличивается.

По мере прогрева двигателя частота холостого будет постепенно снижаться.

## ПУСК ДИЗЕЛЬНОГО ДВИГАТЕЛЯ

### Холодный/прогретый двигатель

#### Для всех автомобилей

**Примечание:** Если температура ниже  $-15^{\circ}\text{C}$ , может потребоваться проворачивание двигателя длительностью до 25 секунд. Если автомобиль постоянно эксплуатируется в условиях подобных температур, рекомендуется установить обогреватель двигателя.

**Примечание:** Продолжайте вращать двигатель, пока он не запустится.

**Примечание:** Стартер нельзя включать на время свыше 30 секунд.



Включите зажигание и ждите, пока не загорится индикатор свечи зажигания.

## Автомобили с механической коробкой передач

**Примечание:** Не нажимайте педаль акселератора.

1. Нажмите педаль сцепления до упора.
2. Запустите двигатель.

## Автомобили с автоматической трансмиссией

1. Установите селектор в положение "P" или "N".
2. Нажмите педаль тормоза до упора.
3. Запустите двигатель.

## ВЫКЛЮЧЕНИЕ ДВИГАТЕЛЯ

### Автомобили с дизельными двигателями

#### ПРЕДОСТЕРЕЖЕНИЕ



Не выключайте двигатель, когда он работает на высоких оборотах. Иначе турбонасос продолжит работать, после того, как давление масла снизится до нуля. Это приведет к преждевременному износу подшипника турбокомпрессора.

Отпустите педаль акселератора. Дождитесь, когда частота вращения коленчатого вала двигателя уменьшится до холостого хода, и выключите двигатель.

# Топливо и заправка

---

## МЕРЫ ПРЕДОСТОРОЖНОСТИ

### ПРЕДУПРЕЖДЕНИЯ

 Прекращайте заправку, после того как заправочный пистолет отключится во второй раз. Лишнее топливо заполняет расширительное пространство топливного бака, что может привести к выплескиванию топлива из бака. Выплескивание топлива - это источник опасности для других участников дорожного движения.

 Исключите присутствие источников пламени или теплоты вблизи элементов системы топливоподачи. Топливная система находится под давлением. При наличии утечек в системе топливоподачи возникает риск получения травм.

---

## КАЧЕСТВО ТОПЛИВА - БЕНЗИНОВЫЙ

**Примечание:** *Рекомендуется использовать только высококачественное топливо без каких-либо присадок или других средств ухода за двигателем.*

### ПРЕДОСТЕРЕЖЕНИЕ

 Нельзя пользоваться бензином содержащим свинец или соединения других металлов (например марганца). Это может привести к повреждению системы выпуска.

---

Применяйте только очищенный от свинца бензин **с октановым числом не менее 95**, который отвечает требованиям **EN 228** или аналогичного стандарта.

## КАЧЕСТВО ТОПЛИВА - ДИЗЕЛЬНЫЙ

**Примечание:** *Рекомендуется использовать только высококачественное топливо без каких-либо присадок или других средств ухода за двигателем.*

### ПРЕДУПРЕЖДЕНИЕ

 Не смешивайте дизельное топливо с маслом, бензином или другими жидкостями. Это может вызвать химическую реакцию.

---

### ПРЕДОСТЕРЕЖЕНИЕ

 Нельзя добавлять в дизельное топливо керосин, парафин или бензин. Это может привести к поломке топливной системы.

---

**Примечание:** *Не рекомендуется долгое использование присадок, предназначенных для предупреждения парафинизации топлива.*

Применяемое дизельное топливо должно отвечать требованиям стандарта **EN 590** или эквивалентного ему.

Допускается применение дизельного топлива с содержанием метил-эфира из рапсового масла (RME) до 5% (биодизельное топливо).

# Топливо и заправка

## КАТАЛИТИЧЕСКИЙ НЕЙТРАЛИЗАТОР

### ВОЖДЕНИЕ АВТОМОБИЛЯ, ОСНАЩЕННОГО КАТАЛИТИЧЕСКИМ НЕЙТРАЛИЗАТОРОМ

#### ПРЕДОСТЕРЕЖЕНИЯ

- ❗ Избегайте следующих состояний: полная выработка топлива из бака.
- ❗ Нельзя проворачивать двигатель в течение долгого времени.
- ❗ Не пытайтесь запустить двигатель при отсоединенном питании свечей зажигания.
- ❗ Не пытайтесь завести автомобиль с помощью толкания или буксировки. Используйте дополнительные кабели. См. **Использование соединительных электрических проводов** (стр. 127).
- ❗ Не выключайте зажигание во время движения.

## ПАРКОВКА

#### ПРЕДУПРЕЖДЕНИЕ

- ❗ Не следует парковать автомобиль на площадке покрытой сухой травой или листьями. После остановки двигателя выпускная труба продолжает излучать значительное тепло. Это создает потенциальную опасность возгорания.

## КРЫШКА ЛЮЧКА ЗАЛИВНОЙ ГОРЛОВИНЫ

### Все автомобили

#### ПРЕДУПРЕЖДЕНИЯ

- ❗ Будьте внимательны при заправке автомобиля топливом, чтобы не допустить пролития остатков топлива из заправочного пистолета.
- ❗ Перед тем, как вынуть заправочный пистолет, мы рекомендуем вам подождать в течение хотя бы 10 секунд. Это даст возможность остаткам топлива стечь в топливный бак.

**Примечание:** При снятии крышки заливной горловины может раздаваться шипение. Это нормальный звук, и на него можно не обращать внимания.

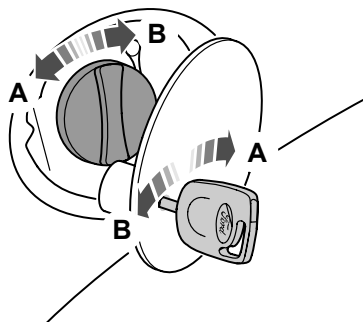

E75775

- A Открыто
- B Закрывание

# Топливо и заправка

---

## Tourneo Connect

**Примечание:** При открытой крышке лючка заливной горловины ход боковой сдвижной двери ограничен.

## ЗАПРАВКА ТОПЛИВОМ

### ПРЕДОСТЕРЕЖЕНИЕ



Не пытайтесь запустить двигатель, если в бак залито топливо ненадлежащего типа. Это может привести к поломке двигателя. Система должна быть немедленно проверена специалистом, прошедшим соответствующую подготовку.

---

## РАСХОД ТОПЛИВА

Величина топливной экономичности и уровень выброса диоксида углерода получены на основании лабораторных испытаний в соответствии с директивой ЕЭС за номером 80/1268/ЕЕС с учетом последующих поправок. Эти параметры обеспечиваются всеми заводами-изготовителями автомобилей.

## ТЕХНИЧЕСКИЕ ХАРАКТЕРИСТИКИ

Они даются с целью сравнения показателей различных версий и комплектаций автомобиля. Также вышеуказанные значения не предназначены для отражения реальной топливной экономичности вашего автомобиля. Реальная топливная экономичность автомобиля определяется множеством факторов, среди которых: стиль вождения, эксплуатация автомобиля при высоких скоростях, движения с частыми остановками и троганьями с места, использование кондиционера, наличие установленных аксессуаров и буксировка прицепа и т.д.

За рекомендациями по вопросу улучшения топливной экономичности обращайтесь у официальному дилеру компании Ford.

# Топливо и заправка

## Tourneo Connect

### Расход топлива

Комплектация	Городской цикл	Загородный цикл	Комбинированный цикл	Выбросы CO2
	л/100 км (миль/галлон)	л/100 км (миль/галлон)	л/100 км (миль/галлон)	г/км
1,8 л Duratec (115 л.с.), передаточное число главной передачи: 4.06	13,8 (20,5)	7,3 (38,7)	9,7 (29,1)	229
1,8 л турбодизельный двигатель Duratorq-TDCi (75 л.с., 1590 кг), соответствует нормам "Евро-4", передаточное число главной передачи: 4.06	7,6 (37,2)	5,6 (50,4)	6,3 (44,8)	171
1,8 л турбодизельный двигатель Duratorq-TDCi (75 л.с., 1470 кг), соответствует нормам "Евро-4", передаточное число главной передачи: 4.06	7,8 (36,2)	5,5 (51,4)	6,3 (44,8)	171
1,8 л турбодизельный двигатель Duratorq-TDCi (90 л.с., 1590 кг), соответствует нормам "Евро-4", передаточное число главной передачи: 4.06	7,8 (36,2)	5,6 (50,4)	6,5 (43,5)	174
1,8 л турбодизельный двигатель Duratorq-TDCi (90 л.с., 1470 кг), соответствует нормам "Евро-4", передаточное число главной передачи: 4.06	7,9 (35,8)	5,5 (51,4)	6,4 (44,1)	172

## Топливо и заправка

Комплектация	Городской цикл	Загородный цикл	Комбинированный цикл	Выбросы CO <sub>2</sub>
	л/100 км (миль/галлон)	л/100 км (миль/галлон)	л/100 км (миль/галлон)	г/км
1,8 л турбодизельный двигатель Duratorq-TDCi (110 л.с., 1590 кг), соответствует нормам "Евро-4", передаточное число главной передачи: 3.80	7,6 (37,2)	5,3 (53,3)	6,1 (46,3)	165
1,8 л турбодизельный двигатель Duratorq-TDCi (110 л.с., 1470 кг), соответствует нормам "Евро-4", передаточное число главной передачи: 3.80	7,6 (37,2)	5,2 (54,3)	6,0 (47,1)	163

# Коробка передач

## МЕХАНИЧЕСКАЯ КОРОБКА ПЕРЕДАЧ

### ПРЕДОСТЕРЕЖЕНИЕ

 Запрещается включать передачу заднего хода при движении автомобиля. Это может привести к повреждению коробки передач.

**Примечание:** *Перед включением первой передачи полностью выжмите педаль сцепления и подождите три секунды.*

### Включение передачи заднего хода

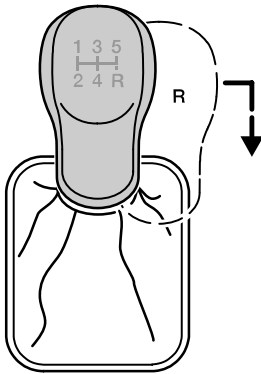

E72455

# Тормоза

## ПРИНЦИПЫ РАБОТЫ

### Двухконтурная тормозная система

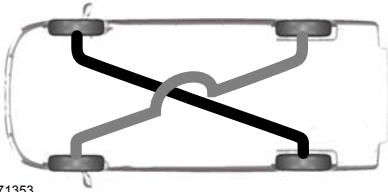

E71353

#### ПРЕДУПРЕЖДЕНИЕ

 Если происходит утечка тормозной жидкости, то педаль тормоза нажимается мягче. Необходимо твердо нажимать на педаль тормоза и учитывать, что тормозной путь становится больше. Немедленно остановитесь и выясните причину неисправности. Продолжать поездку нельзя.

Автомобиль оснащен диагональной двухконтурной тормозной системой. Если один контур тормозной системы откажет, второй продолжает действовать.

### Дисковые тормозные механизмы

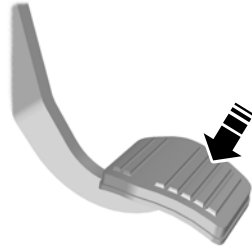

E71354

Попадание влаги в дисковые тормозные механизмы приводит к уменьшению эффективности торможения. На обратном пути после мойки слегка нажмите педаль тормоза несколько раз, чтобы избавиться от водяной пленки,

### неисправности системы ABS;

#### ПРЕДУПРЕЖДЕНИЕ

 Система ABS не снимает с водителя обязательств быть внимательным и осторожным за рулем.

ABS помогает сохранять полную управляемость и стабильность движения при экстренном торможении путем предотвращения блокировки колес. ABS следит за скоростью вращения каждого колеса и управляет усилием каждого из тормозных механизмов. При резком торможении ABS обеспечивает лучшее сцепление шин с поверхностью дороги.

# Тормоза

## СОВЕТЫ ПО ВОЖДЕНИЮ АВТОМОБИЛЯ С ABS



E71355

Во время работы системы ABS педаль тормоза слегка двигается. Это нормальное явление, на которое можно не обращать внимания. Поддерживайте усилие давления на педаль.

ABS не может предотвратить опасность в следующих случаях:

- слишком мала дистанция до едущего впереди автомобиля;
- автомобиль находится в состоянии аквапланирования;
- слишком велика скорость на повороте;
- очень плохое состояние дорожного покрытия.

## СТОЯНОЧНЫЙ ТОРМОЗ

### Включение стояночного тормоза

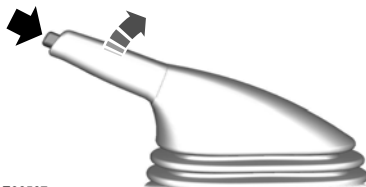

E66567

### ПРЕДУПРЕЖДЕНИЕ



Перед тем как отпустить рычаг, убедитесь, что стояночный тормоз включен.

**Примечание:** Не нажимайте на кнопку на рычаге, когда стояночный тормоз включен и вы не хотите отключить его.

1. Сильно нажмите на педаль тормоза.
2. Потянув рычаг стояночного тормоза, установите его в крайнее верхнее положение.

### Стоянка на наклонной поверхности

Если вам необходимо оставить автомобиль на стоянке, обращенным передней частью вверх подъема, включите первую передачу и поверните передние колеса в сторону от бордюра тротуара. Если вам необходимо оставить автомобиль на стоянке, обращенным передней частью вниз, включите первую передачу и поверните передние колеса в сторону бордюра.

# Тормоза

---

## **Выключение стояночного тормоза**

1. Сильно нажмите на педаль тормоза.
2. Слегка приподнимите рычаг стояночного тормоза, нажмите на кнопку и опустите его вниз.

# Контроль тягового усилия

---

## ПРИНЦИПЫ РАБОТЫ

Противобуксовочная система восстанавливает сцепление колёс с дорогой, если они начинают пробуксовывать, при скорости до 40 км/ч (25 миль/ч). До тех пор, пока колесо не перестанет проскальзывать, система будет создавать давление в тормозном механизме данного колеса, снижая скорость его вращения.

## ИСПОЛЬЗОВАНИЕ КОНТРОЛЯ ТЯГОВОГО УСИЛИЯ

Противобуксовочная система включается при включении зажигания.

При функционировании системы мигает соответствующая контрольная лампа. Разгоняйтесь медленно, пока у проскальзывающего колеса вновь не появится сцепление с дорогой.

Противобуксовочная система временно отключится, если она использовалась слишком интенсивно в течение короткого промежутка времени. Это нормальное явление, которое никак не сказывается на работе тормозной системы.

# Система помощи при парковке

## ПРИНЦИПЫ РАБОТЫ

### ПРЕДУПРЕЖДЕНИЕ



Система помощи при парковке не снимает с вас ответственности за управление автомобилем.

### ПРЕДОСТЕРЕЖЕНИЯ



Способность датчиков к выявлению препятствий может нарушиться в сильный дождь или в присутствии искажающих помех.



Датчики могут оказаться не в состоянии обнаружить предметы, поверхность которых поглощает ультразвуковые волны.



Датчики могут оказаться не в состоянии обнаружить предметы, находящиеся вблизи автомобиля (примерно в 30 см сзади, выше или ниже датчиков).



Если вы моете автомобиль водой под большим давлением, направляйте струю воды на датчики только на короткое время, с расстояния не менее 20 см.

**Примечание:** Система помощи при парковке может выдавать ложные звуковые предупреждения, если она выявляет сигнал, передаваемый на частоте работы датчиков, или если автомобиль сильно загружен.

**Примечание:** Внешние датчики могут реагировать на стены гаража. Если расстояние между внешним датчиком и стеной не изменяется в течение трех секунд, звуковое предупреждение выключается. По мере движения внутренние датчики начинают выявлять препятствия, находящиеся сзади.

## ИСПОЛЬЗОВАНИЕ СИСТЕМЫ ПОМОЩИ ПРИ ПАРКОВКЕ

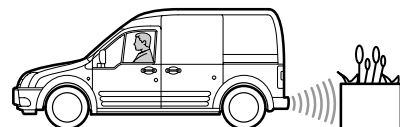

E75778

### ПРЕДУПРЕЖДЕНИЕ



Соблюдайте осторожность при движении задним ходом, если автомобиль оборудован тягово-сцепным устройством.

Активация системы происходит автоматически после включения передачи заднего хода при включенном зажигании.

Прерывистый предупреждающий сигнал звучит, если расстояние между препятствием и задним бампером составляет менее 180 см. По мере сокращения этого расстояния прерывистый звуковой сигнал учащается. Если расстояние составляет менее 25 см, звуковой сигнал становится непрерывным.

## Система помощи при парковке

---

Система помощи при парковке автоматически отключается, если на автомобиль устанавливается буксировочное устройство, официально одобренное компанией Ford.

Постоянно очищайте ультразвуковые датчики от грязи, льда и снега (не пользуйтесь для очистки острыми предметами).

Если в системе обнаружена неисправность, то при включении передачи заднего хода или включении зажигания в течение трех секунд будет звучать однократный звуковой сигнал (только один раз, при включении зажигания). При обнаружении неисправности система автоматически отключается. Квалифицированный специалист должен незамедлительно проверить состояние системы.

# Перевозка груза

## ОБЩАЯ ИНФОРМАЦИЯ

### ПРЕДУПРЕЖДЕНИЯ

 Используйте хомуты для удерживания багажа, которые соответствуют утвержденному стандарту, например, DIN.

 Надежно закрепите все незакрепленные предметы.

 Размещайте багаж и грузы как можно ниже и как можно ближе к передней части автомобиля, в багажном или грузовом отсеке.

 Движение с открытой дверью багажного отделения или задней дверью не допускается. Выхлопные газы могут проникнуть в салон.

 Не превышайте максимальную нагрузку на передний и на задний мост автомобиля. См. **Идентификация автомобиля** (стр. 140).

## ВЕРХНИЕ БАГАЖНИКИ КРЫШИ И КРОНШТЕЙНЫ ДЛЯ РАЗЛИЧНЫХ ГРУЗОВ

### Релинги крыши

#### ПРЕДУПРЕЖДЕНИЯ

 При использовании верхнего багажника расход топлива вашего автомобиля будет выше, и некоторые его эксплуатационные свойства могут измениться.

 Перед установкой верхнего багажника внимательно прочитайте инструкцию производителя и следуйте ей.

## ПРЕДОСТЕРЕЖЕНИЕ

 Не превышайте максимально допустимую нагрузку (включая сам багажник).

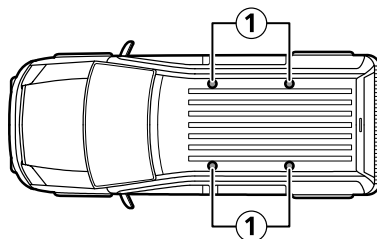

E75777

1 Точки крепления

Проверьте и затяните крепления верхнего багажника, как указано ниже:

- перед поездкой
- после 50 км (30 миль)
- после 1000 км (600 миль).

## СЕТКИ ДЛЯ УДЕРЖАНИЯ ГРУЗОВ

### ПРЕДОСТЕРЕЖЕНИЯ

 Не превышайте максимально допустимую нагрузку на багажную сетку (9,5 кг).

 Проверьте, надежно ли расположены телескопические стойки в отделочных панелях.

## Перевозка груза

---

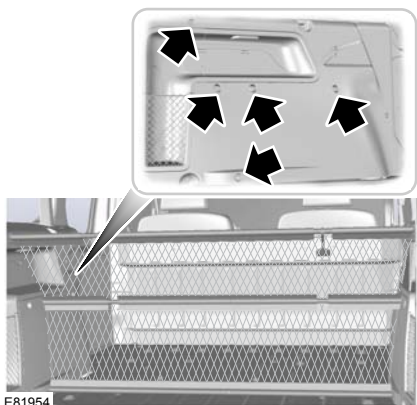

E81954

Перемещая 3 телескопические стойки, можно выбрать любое из пяти положений багажной сетки.

# Буксировка

---

## БУКСИРОВКА ПРИЦЕПА

### ПРЕДУПРЕЖДЕНИЕ



Не превышайте допустимую максимальную массу автомобиля и прицепа, указанную на идентификационной табличке. См. **Vehicle identification** (стр. 140).

---

Размещайте груз как можно ниже и ближе по отношению к центру прицепа. Для обеспечения наилучшей стабильности при буксировке прицепа ненагруженным автомобилем груз необходимо размещать ближе к передней части прицепа. При этом запрещается превышать допустимую нагрузку на тягово-сцепное устройство.

**Примечание:** *Максимальная нагрузка на тягово-сцепное устройство указана производителем на дышле.*

Стабильность автомобиля с прицепом во многом определяется качеством самого прицепа.

Если высота составляет более 1000 м над уровнем моря, ориентировочную максимально допустимую массу прицепа требуется уменьшать не менее чем на 10% на каждые 1000 метров высоты.

## Крутые спуски и подъемы

### ПРЕДУПРЕЖДЕНИЕ



Антиблокировочная система не контролирует работу инерционного тормоза прицепа.

---

Перед началом крутого спуска следует переключиться на пониженную передачу.

## ОБКАТКА

### Шины

#### ПРЕДУПРЕЖДЕНИЕ

 Новые шины нуждаются в обкатке на протяжении примерно 500 км (300 миль). В этот период автомобиль может демонстрировать различные динамические характеристики.

---

### Тормозная система и сцепление

#### ПРЕДУПРЕЖДЕНИЕ

 По возможности избегайте резкого торможения на протяжении первых 150 км (100 миль) движения по городу и первых 1500 км (1000 миль) на автомагистралях.

---

### Двигатель

#### ПРЕДОСТЕРЕЖЕНИЕ

 Старайтесь не двигаться на очень высокой скорости на протяжении первых 1500 км (1000 миль). Чаще переключайте передачи, раньше переключайтесь на повышенную передачу. Не допускайте работы двигателя при повышенной частоте вращения коленчатого вала.

---

# Аварийное оборудование

## АПТЕЧКА

Автомобили с правым расположением рулевого колеса

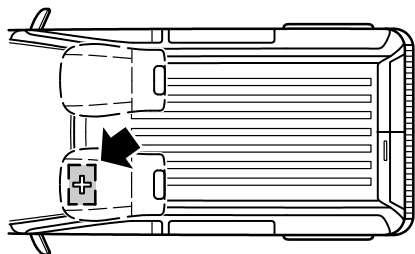

E75779

## ЗНАК АВАРИЙНОЙ ОСТАНОВКИ

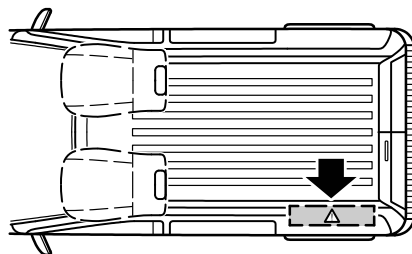

E93405

Автомобили с левым расположением рулевого колеса

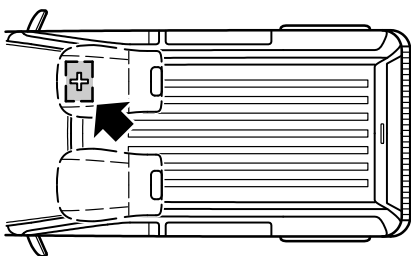

E75780

# Состояние после столкновения

## ВЫКЛЮЧАТЕЛЬ ПОДАЧИ ТОПЛИВА

### Автомобили с бензиновыми двигателями

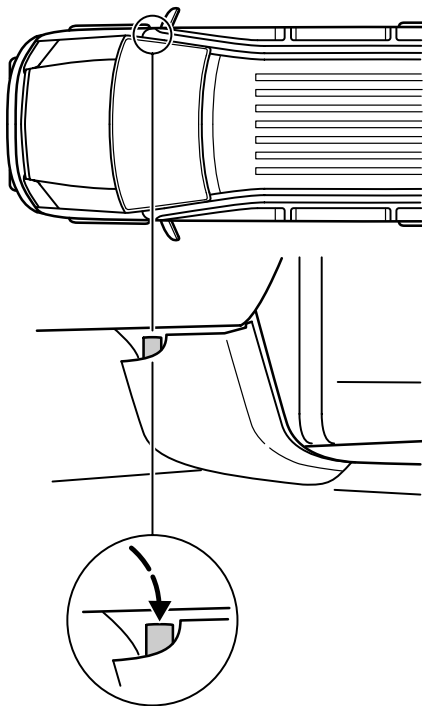

E75781

В случае дорожно-транспортного происшествия или внезапного сотрясения автомобиля (например, в процессе парковки) подача топлива может быть отключена.

Выключатель установлен под панелью обивки у основания передней стойки с правой стороны автомобиля. При срабатывании выключателя кнопка поднимается вверх.

### Возвращение выключателя в рабочее положение

#### ПРЕДУПРЕЖДЕНИЕ

 Не возвращайте в рабочее положение аварийный выключатель системы подачи топлива, если имеется очевидная утечка или ощущается запах топлива.

- Установите ключ зажигания в положение **0**.
- Проверьте систему топливоподачи на наличие утечек.
- Если очевидные утечки топлива отсутствуют, верните в рабочее положение аварийный выключатель подачи топлива, нажав кнопку выключателя (см. рисунок).
- Установите ключ зажигания в положение **II**. Через несколько секунд снова переведите ключ зажигания в положение **I**.
- Еще раз проверьте систему топливоподачи на наличие утечек.

## **ОСМОТР ЭЛЕМЕНТОВ СИСТЕМЫ БЕЗОПАСНОСТИ**

### **Ремни безопасности**

Если в результате аварии ремни безопасности подверглись высоким нагрузкам, их следует заменить. Квалифицированный специалист должен проверить состояние элементов крепления.

# Плавкие предохранители

## РАСПОЛОЖЕНИЕ БЛОКОВ ПЛАВКИХ ПРЕДОХРАНИТЕЛЕЙ

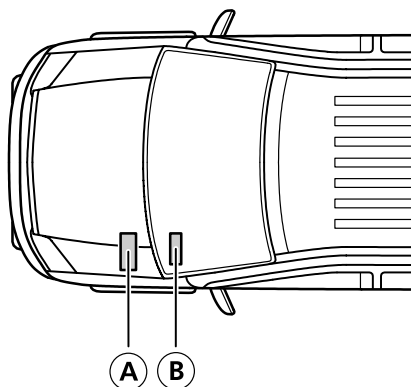

E75782

- A Блок предохранителей в моторном отсеке
- B Центральный блок плавких предохранителей

## Блок предохранителей в моторном отсеке

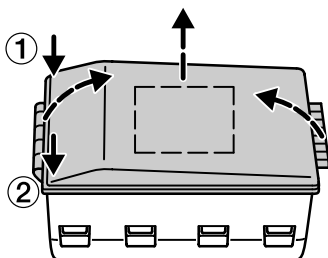

E75785

## ПРЕДУПРЕЖДЕНИЕ

 Плавкие вставки МАХ1 (номера 1–9 во вспомогательном блоке) должен заменять надлежащим образом обученный механик.

Для снятия крышки блока освободите защелки и петли сбоку и снимите крышку. При установке крышки нажмите на боковые части (позиции 1 и 2) для того, чтобы она четко зафиксировалась.

## Центральный блок плавких предохранителей

Автомобили с левым расположением рулевого колеса

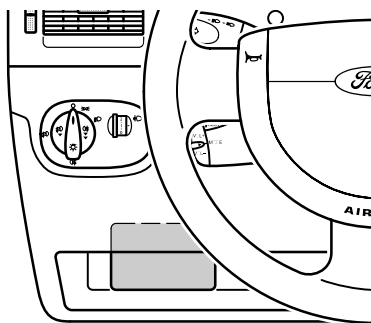

E75783

# Плавкие предохранители

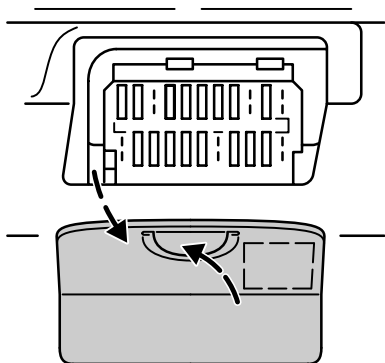

E75784

## Автомобили с правым расположением рулевого колеса

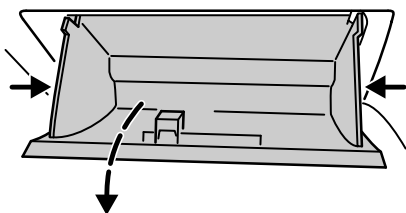

E75786

1. Надавите на стенки перчаточного ящика так, чтобы он повернулся вниз.

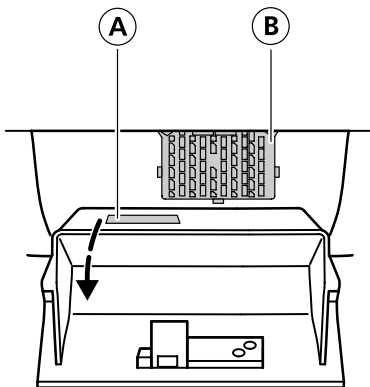



E75787

- A Схема расположения плавких предохранителей  
B Плавкие предохранители

## ЗАМЕНА ПЛАВКОГО ПРЕДОХРАНИТЕЛЯ

### ПРЕДУПРЕЖДЕНИЯ

 Не вносите никаких изменений в электрическую систему вашего автомобиля. Ремонт электрической системы, замена реле и предохранителей высокой силы тока должны выполняться квалифицированным специалистом.

 Перед тем как дотрагиваться или пытаться заменить плавкий предохранитель, выключите зажигание и все приборы электрооборудования.

# Плавкие предохранители

## ПРЕДУПРЕЖДЕНИЯ

 Дотрагиваясь до любых деталей блока предохранителей будьте осторожны, так как существует большой риск получения травм из-за высокой температуры компонентов.

 Не дотрагивайтесь до каких-либо металлических деталей подкапотного блока предохранителей токопроводными материалами или инструментами. Существует риск получения вами серьезной травмы или повреждения электрической системы вследствие короткого замыкания.

## ПРЕДОСТЕРЕЖЕНИЕ

 Устанавливайте предохранитель идентичный снятому.

**Примечание:** Перегоревший предохранитель можно определить по разрыву его нити.

**Примечание:** Все предохранители, за исключением предохранителей высокой силы тока, имеют плотную посадку.

Пинцет для замены и запасные предохранители расположены в подкапотном блоке плавких предохранителей.

## ЯРЛЫКИ С ИНФОРМАЦИЕЙ О ПЛАВКИХ ПРЕДОХРАНИТЕЛЯХ

Для помощи при замене предохранителей их обозначение нанесено на тыльную часть панели обивки. Набор предохранителей и реле может быть различным для различных версий автомобиля.

Прямоугольники на схеме расположения плавких предохранителей обозначают плавкие предохранители и реле. В прямоугольниках указывается следующая информация:

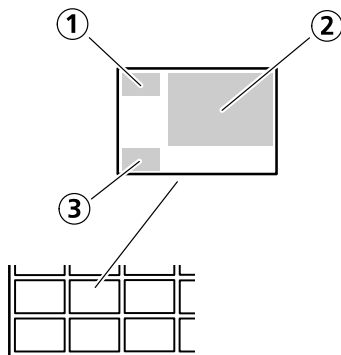

E75788

- A Номер предохранителя
- B Символ, обозначающий предохранитель
- C Номинальное значение предельного тока

# Плавкие предохранители

## Символы обозначения предохранителя

	Обратитесь к "Руководству по эксплуатации"		Электрические стеклоподъемники, передние
	Надувные подушки безопасности		Сиденья с электрообогревом
	АБС		Электровентилятор охлаждения двигателя
	Ближний свет; режим дневного освещения		Прикуриватель, дополнительная электрическая розетка
	Дальний свет фар		Звуковой сигнал
	Задние противотуманные фонари		Система управления двигателем
	Подрулевой переключатель приборов наружного освещения		Топливоподкачивающий насос (дизельный двигатель)
	Очиститель ветрового стекла		Свечи накаливания (дизельный двигатель)
	Очиститель заднего стекла		Аккумуляторная батарея, генератор, диагностический разъем
	Обогреватель ветрового стекла		Панель приборов, система управления двигателем
	Обогреватель заднего стекла		Передние и задние габаритные фонари
	Электрообогрев наружных зеркал заднего вида		Кондиционер воздуха
	Наружные зеркала заднего вида с электроприводом		Система централизованной блокировки замков
			Задняя дополнительная электрическая розетка

# Плавкие предохранители



Выключатель кондиционера, обогрев ветрового стекла, автономный подогреватель



Электродвигатель вентилятора отопителя



Перегрузка в системе зажигания, центральный блок предохранителей



Режимы работы свечей накаливания I + II, автономный подогреватель



Выключатель зажигания (стартера и приборов)



Стоп-сигналы



Плафоны освещения салона



Лампы фонарей заднего хода, обогрев форсунок омывателя



Датчик наличия воды в топливе

## ТАБЛИЦА ХАРАКТЕРИСТИК ПЛАВКИХ ПРЕДОХРАНИТЕЛЕЙ

### Блок предохранителей в моторном отсеке

Предохранитель	Сила тока, А	Защищаемые цепи
12	15	Топливный насос (автомобили с дизельным двигателем)
18	40	Свечи накаливания II (автомобили с дизельным двигателем)
	10	Датчики НЕГО (автомобили с бензиновыми двигателями)
26	10	Электромагнитная муфта компрессора кондиционера

### Центральный блок плавких предохранителей

Предохранитель	Сила тока, А	Защищаемые цепи
31	15	Акустическая система (система сохранения настроек и цепь электропитания)
40	7,5	Акустическая система (периферийные устройства)

## Плавкие предохранители

---

Предохранитель	Сила тока, А	Защищаемые цепи
48	7,5	Фонари аварийной световой сигнализации, система помощи при парковке, панель приборов иммобилайзер двигателя.
59	7,5	Выключатель кондиционера воздуха
61	15	Указатели поворотов, модуль управления приводами замков дверей

# Эвакуация автомобиля

## ТОЧКИ КРЕПЛЕНИЯ БУКСИРОВОЧНОГО ОБОРУДОВАНИЯ

### Передняя буксирная проушина

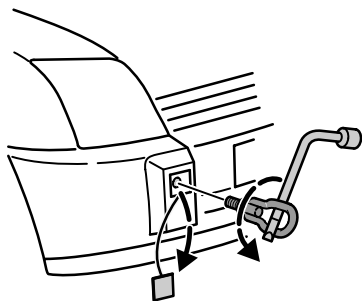

E76186

### Задняя буксирная проушина

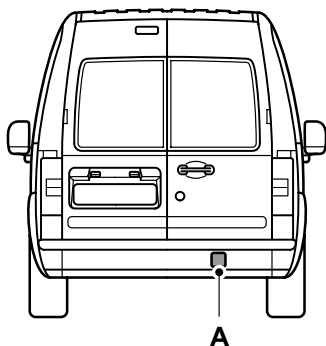

E93106

A Место крепления задней буксирной проушины

## Transit Connect

Автомобили с левым расположением рулевого колеса

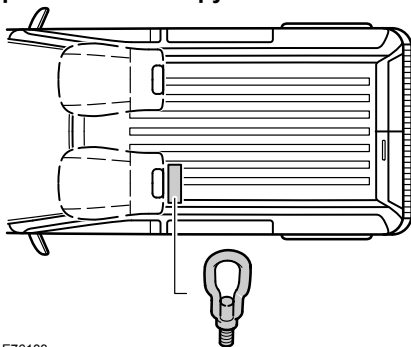

E76183

Автомобили с правым расположением рулевого колеса

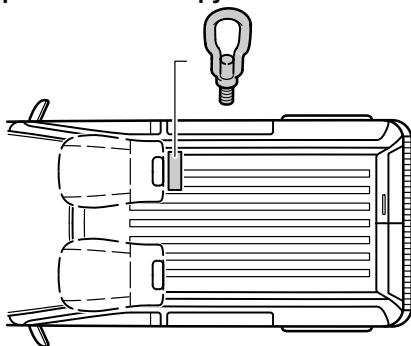

E76184

# Эвакуация автомобиля

## Tourneo Connect

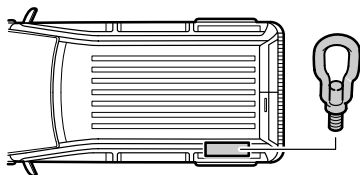

E76185

Буксирную проушину необходимо постоянно возить с собой в автомобиле.

Вставьте пальцы в отверстие, расположенное в нижней части крышки для буксирной петли, и откройте крышку. Установите буксирную петлю.

### ПРЕДОСТЕРЕЖЕНИЕ

! Буксирная петля с резьбовым креплением имеет **левую резьбу**. Для установки поворачивайте ее **против часовой стрелки**.

## БУКСИРОВКА АВТОМОБИЛЯ С ОПОРОЙ НА ЧЕТЫРЕ КОЛЕСА

### Все автомобили

#### ПРЕДУПРЕЖДЕНИЯ

! Во время буксировки автомобиля нужно включать зажигание. Если этого не сделать, сработает блокировка рулевого управления, а указатели поворота и стоп-сигналы не будут действовать.

#### ПРЕДУПРЕЖДЕНИЯ

! Тормозной привод и насос гидроусилителя рулевого управления не работают при выключенном двигателе. Необходимо сильнее нажимать на педаль тормоза и учитывать, что тормозной путь и усилие поворота рулевого колеса становятся больше.

#### ПРЕДОСТЕРЕЖЕНИЯ

- ! Слишком сильное натяжение буксировочного троса может привести к повреждению вашего или буксирующего автомобиля.
- ! Не устанавливайте на переднюю буксирную проушину жесткую буксирную сцепку.

Следует плавно трогаться с места и избегать рывков при движении буксирующего автомобиля.

### Автомобили с автоматической трансмиссией



#### ПРЕДОСТЕРЕЖЕНИЯ

- ! Допускается буксировка автомобиля на скорости, не превышающей 50 км/ч (30 миль/ч), на расстояния до 50 км (30 миль).
- ! Если необходимо буксировать автомобиль на расстояние, превышающее 50 км (40 миль), или на скорости, превышающей 50 км/ч (30 миль/ч), то следует пользоваться способом транспортировки с поднятыми ведущими колесами.

# Эвакуация автомобиля

---

## ПРЕДОСТЕРЕЖЕНИЯ

-  В случае механического повреждения трансмиссии ведущие колеса должны быть подняты (оторваны от опорной поверхности).
  -  Не допускается буксировка автомобиля назад.
  -  Для буксировки вашего автомобиля включите нейтральную передачу.
-

# Обслуживание

## ОБЩАЯ ИНФОРМАЦИЯ

Для поддержания хорошего технического состояния и во избежание обесценивания автомобиля необходимо регулярно проводить техническое обслуживание. К вашим услугам широкая сеть официальных дилерских центров обслуживания и ремонта Ford. Мы уверены, что прошедшие специальную подготовку технические специалисты центров смогут наилучшим образом отремонтировать ваш автомобиль. Они могут пользоваться множеством специальных инструментов, созданных специально для обслуживания вашего автомобиля.

Помимо регулярных технических осмотров рекомендуется делать следующие проверки:

### ПРЕДУПРЕЖДЕНИЯ



Прежде чем прикасаться к узлам автомобиля или делать какие-либо регулировки, необходимо выключить зажигание.



Не прикасайтесь к узлам электронной системы зажигания, когда зажигание включено, или двигатель работает. Система работает под высоким напряжением.



Не подносите руки к вентилятору охлаждения двигателя и не допускайте попадания в него одежды. В определенных условиях вентилятор может продолжать вращаться в течение нескольких минут после выключения двигателя.

## Ежедневные проверки

- Внешние осветительные приборы.
- Плафоны освещения салона.
- Индикаторы и сигнализаторы.

## Во время дозаправки необходимо проверить

- Уровень моторного масла. См. **Проверка моторного масла** (стр. 120).
- Уровень тормозной жидкости. См. **Проверка уровня тормозной жидкости и рабочей жидкости гидропривода сцепления** (стр. 121).
- Уровень жидкости стеклоомывателя. См. **Проверка омывающей жидкости** (стр. 122).
- Давление в шинах (после остывания) См. **Колеса и шины** (стр. 129).
- Степень износа шин См. **Колеса и шины** (стр. 129).

## Ежемесячные проверки:

- Уровень охлаждающей жидкости (на холодном двигателе). См. **Проверка охлаждающей жидкости двигателя** (стр. 120).
- Трубопроводы, шланги и бабки на наличие утечек.
- Уровень рабочей жидкости гидроусилителя рулевого управления См. **Проверка рабочей жидкости усилителя рулевого управления** (стр. 122).
- Исправность кондиционера воздуха
- Исправность стояночного тормоза.

# Обслуживание

- Звуковой сигнал
- Затяжка гаек крепления колёс. См. **Колеса и шины** (стр. 129).

## ОТКРЫВАНИЕ И ЗАКРЫВАНИЕ КАПОТА

### Открытие капота

#### ПРЕДУПРЕЖДЕНИЕ

 Чтобы не повредить и не потерять ключ, выньте его из замка сразу после открытия капота и поверните крышку с эмблемой компании Ford, чтобы она заняла исходное положение.

**Примечание:** Для открывания капота на автомобилях, оснащённых системой управления замками без помощи ключа, используйте дополнительный ключ.

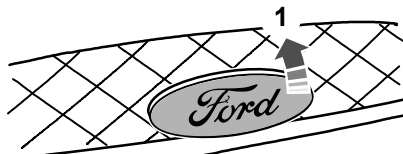

E78141

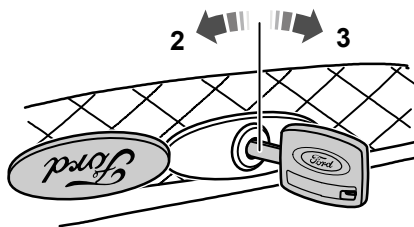

E78142

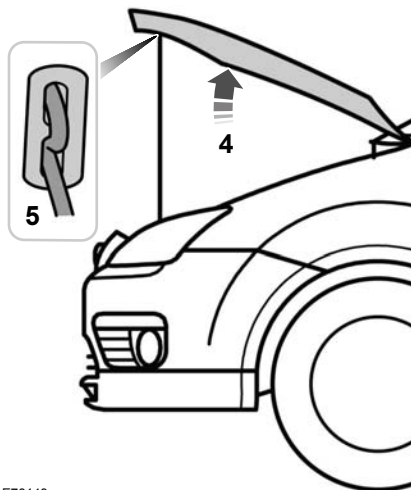

E78143

### Закрывание капота

**Примечание:** Убедитесь, что капот надежно закрыт.

Опустите капот и, оставив 20 - 30 сантиметров, дайте ему закрыться под собственным весом.

# Обслуживание

## МОТОРНОЕ ОТДЕЛЕНИЕ - 1.8L DURATEC-DOHC (ZETEC)

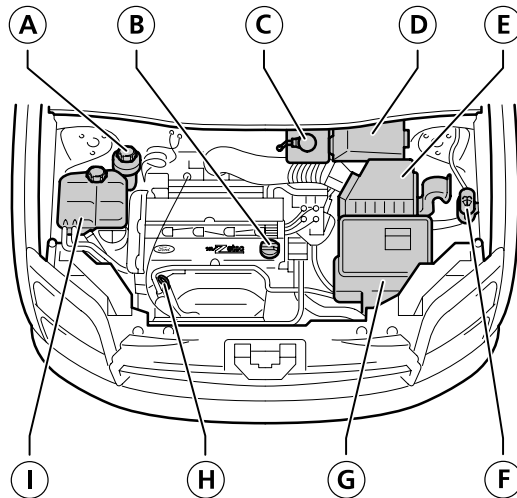

E75515

- A Бачок для рабочей жидкости гидроусилителя рулевого управления<sup>1</sup>: См. **Проверка рабочей жидкости усилителя рулевого управления** (стр. 122).
- B Крышка маслозаливной горловины<sup>1</sup>: См. **Проверка моторного масла** (стр. 120).
- C Бачок для рабочей жидкости системы тормозов и сцепления<sup>1</sup>: См. **Проверка уровня тормозной жидкости и рабочей жидкости гидропривода сцепления** (стр. 121).
- D Подкапотный блок плавких предохранителей: См. **Плавкие предохранители** (стр. 106).
- E Воздушный фильтр.
- F Бачок для рабочей жидкости омывателя<sup>1</sup>: См. **Проверка омывающей жидкости** (стр. 122).
- G Аккумуляторная батарея: См. **Аккумуляторная батарея автомобиля** (стр. 127).

# Обслуживание

- H Масляный щуп двигателя<sup>1</sup>: См. **Проверка моторного масла** (стр. 120).
- I Бачок для охлаждающей жидкости двигателя\* : См. **Проверка охлаждающей жидкости двигателя** (стр. 120).

<sup>1</sup>Для идентификационных целей крышки бачков и маслоизмерительный щуп двигателя имеют соответствующую цветовую маркировку.

## МОТОРНОЕ ОТДЕЛЕНИЕ - 1.8L DURATORQ-TDCI (KENT) DIESEL/1.8L DURATORQ-TDDI (KENT) DIESEL

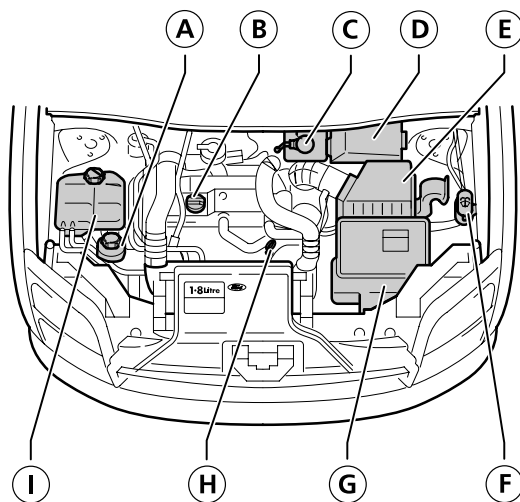

E75516

- A Бачок для рабочей жидкости гидроусилителя рулевого управления<sup>1</sup>: См. **Проверка рабочей жидкости усилителя рулевого управления** (стр. 122).
- B Крышка маслозаливной горловины<sup>1</sup>: См. **Проверка моторного масла** (стр. 120).
- C Бачок для рабочей жидкости системы тормозов и сцепления<sup>1</sup>: См. **Проверка уровня тормозной жидкости и рабочей жидкости гидропривода сцепления** (стр. 121).

# Обслуживание

- D Подкапотный блок плавких предохранителей: См. **Плавкие предохранители** (стр. 106).
- E Воздушный фильтр.
- F Бачок для рабочей жидкости омывателя<sup>1</sup>: См. **Проверка омывающей жидкости** (стр. 122).
- G Аккумуляторная батарея: См. **Аккумуляторная батарея автомобиля** (стр. 127).
- H Масляный щуп двигателя<sup>1</sup>: См. **Проверка моторного масла** (стр. 120).
- |----- Бачок для охлаждающей жидкости двигателя\* : См. **Проверка охлаждающей жидкости двигателя** (стр. 120).

<sup>1</sup>Для идентификационных целей крышки бачков и маслоизмерительный щуп двигателя имеют соответствующую цветовую маркировку.

## ЩУП ДЛЯ ПРОВЕРКИ МОТОРНОГО МАСЛА - 1.8L DURATEC-DOHC (ZETEC)

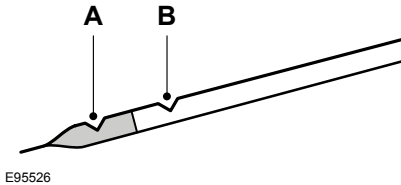

E95526

- A "MIN"
- B "MAX"

## ЩУП ДЛЯ ПРОВЕРКИ МОТОРНОГО МАСЛА - 1.8L DURATORQ-TDCI (KENT) DIESEL/1.8L DURATORQ-TDDI (KENT) DIESEL

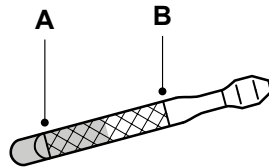

E95527

- A "MIN"
- B "MAX"

# Обслуживание

## ПРОВЕРКА МОТОРНОГО МАСЛА

### ПРЕДОСТЕРЕЖЕНИЕ

 Не пользуйтесь добавками к моторному маслу или другими средствами для улучшения работы двигателя. При определенных условиях использование присадок может привести к повреждению двигателя.

**Примечание:** *Расход масла у новых двигателей достигает нормального значения после приблизительно 5000 км (3000 миль) пробега.*

### Проверка уровня масла

### ПРЕДОСТЕРЕЖЕНИЕ

 Проверьте, чтобы уровень находился между отметками **MIN** и **MAX**.

**Примечание:** *Проверяйте уровень перед тем, как запустить двигатель.*

**Примечание:** *Перед проверкой убедитесь, что автомобиль находится на ровной поверхности.*

**Примечание:** *При нагревании масло расширяется. Поэтому уровень моторного масла может быть несколько выше отметки **MAX**.*

Извлеките масляный щуп и вытрите его чистой безворсовой ветошью. Чтобы проверить уровень масла, установите щуп и извлеките его снова.

Если уровень находится на отметке **MIN**, немедленно долейте масло, доведя его уровень до необходимого.

## Доливка

### ПРЕДУПРЕЖДЕНИЯ

 Осуществляйте доливку только при холодном двигателе. Если двигатель горячий, то выждите 10 минут, пока его температура не понизится.

 Не снимайте крышку заливной горловины с работающего двигателя.

Снимите крышку наливной горловины.

### ПРЕДОСТЕРЕЖЕНИЕ

 Не доливайте масла больше отметки **MAX**.

Доливайте рабочую жидкость, которая соответствует техническим требованиям и условиям компании Ford. См. **Технические характеристики** (стр. 123).

## ПРОВЕРКА ОХЛАЖДАЮЩЕЙ ЖИДКОСТИ ДВИГАТЕЛЯ

### Проверка уровня охлаждающей жидкости

### ПРЕДУПРЕЖДЕНИЕ

 Избегайте контакта рабочей жидкости с кожей или глазами. При контакте с жидкостью немедленно промойте пораженные участки обильным количеством воды и обратитесь к врачу.

# Обслуживание

## ПРЕДОСТЕРЕЖЕНИЕ

 Проверьте, чтобы уровень находился между отметками **MIN** и **MAX**.

**Примечание:** При нагреве охлаждающая жидкость расширяется. Поэтому ее уровень может подниматься выше метки **MAX**.

Если уровень находится на отметке **MIN**, немедленно долейте масло, доведя его уровень до необходимого.

## Доливка

### ПРЕДУПРЕЖДЕНИЯ

 Осуществляйте доливку только при холодном двигателе. Если двигатель горячий, то выждите 10 минут, пока его температура не понизится.

 Не снимайте крышку заливной горловины с работающего двигателя.

 Не снимайте крышку заливной горловины на горячем двигателе. Дайте двигателю остыть.

**Медленно** отверните крышку. По мере того, как вы будете отворачивать крышку, из-под нее под давлением будет выходить пар.

### ПРЕДОСТЕРЕЖЕНИЯ

 Старайтесь не проливать охлаждающую жидкость на детали двигателя.

 Не доливайте масла больше отметки **MAX**.

Доливайте рабочую жидкость, которая соответствует техническим требованиям и условиям компании Ford. См. **Технические характеристики** (стр. 123).

## ПРОВЕРКА УРОВНЯ ТОРМОЗНОЙ ЖИДКОСТИ И РАБОЧЕЙ ЖИДКОСТИ ГИДРОПРИВОДА СЦЕПЛЕНИЯ

### ПРЕДУПРЕЖДЕНИЕ

 Избегайте контакта рабочей жидкости с кожей или глазами. При контакте с жидкостью немедленно промойте пораженные участки обильным количеством воды и обратитесь к врачу.

### ПРЕДОСТЕРЕЖЕНИЕ

 Проверьте, чтобы уровень находился между отметками **MIN** и **MAX**.

**Примечание:** Тормозная система и гидропривод сцепления снабжаются рабочей жидкостью из одного бачка.

Если уровень находится на отметке **MIN**, немедленно долейте масло, доведя его уровень до необходимого.

## Доливка

Снимите крышку наливной горловины.

### ПРЕДОСТЕРЕЖЕНИЕ

 Не доливайте масла больше отметки **MAX**.

# Обслуживание

---

Доливайте рабочую жидкость, которая соответствует техническим требованиям и условиям компании Ford. См. **Технические характеристики** (стр. 123).

## ПРОВЕРКА РАБОЧЕЙ ЖИДКОСТИ УСИЛИТЕЛЯ РУЛЕВОГО УПРАВЛЕНИЯ

### ПРЕДУПРЕЖДЕНИЕ



Избегайте контакта рабочей жидкости с кожей или глазами. При контакте с жидкостью немедленно промойте пораженные участки обильным количеством воды и обратитесь к врачу.

### ПРЕДОСТЕРЕЖЕНИЕ



Проверьте, чтобы уровень находился между отметками **MIN** и **MAX**.

Если уровень находится на отметке **MIN**, немедленно долейте масло, доведя его уровень до необходимого.

## Доливка

Снимите крышку наливной горловины.

### ПРЕДОСТЕРЕЖЕНИЕ



Не доливайте масла больше отметки **MAX**.

Доливайте рабочую жидкость, которая соответствует техническим требованиям и условиям компании Ford. См. **Технические характеристики** (стр. 123).

## ПРОВЕРКА ОМЫВАЮЩЕЙ ЖИДКОСТИ

**Примечание:** *Омыватели ветрового и заднего стекла снабжаются жидкостью из одного бачка.*

# Обслуживание

## ТЕХНИЧЕСКИЕ ХАРАКТЕРИСТИКИ

### Рабочие жидкости

Элемент	Рекомендуемая рабочая жидкость	Характеристики
Моторное масло	Моторное масло Ford или Motorcraft Formula E SAE 5W-30 <sup>2</sup>	WSS-M2C913-B или WSS-M2C913-A
Гидроусилитель рулевого управления	Рабочая жидкость усилителя рулевого управления Ford или Motorcraft	WSA-M2C-195-A
Система охлаждения	Охлаждающая жидкость Motorcraft SuperPlus	WSS-M97B44-D
Тормозная жидкость	Тормозная жидкость Ford или Motorcraft Super DOT 4	ESD-M6C57-A

### ПРЕДОСТЕРЕЖЕНИЕ

 Не используйте масло, которое не удовлетворяет требованиям или спецификации. Использование нереконмендованных сортов масел может привести к повреждению двигателя, на которые не распространяется гарантия Ford.

\* Вы также можете использовать другое моторное масло SAE 5W-30, удовлетворяющее требованиям WSS-M2C913-B.

**Долив моторного масла:** Если вы не можете найти масло, соответствующее спецификации **WSS-M2C913-B** (для дизельного двигателя) или **WSS-M2C913-A** (для бензинового двигателя), требуется использовать масло **SAE 5W-30** (предпочтительно), SAE 5W-40 или SAE 10W-40, соответствующее спецификации **ACEA A1/B1** (предпочтительно) или ACEA A3/B3. Постоянное использование только таких масел может приводить к увеличению продолжительности работы стартера при пуске двигателя, снижению эффективности работы двигателя, увеличению расхода топлива и повышению токсичности отработавших газов.

# Обслуживание

## Показатели вместимости

Комплектация	Параметр	Вместимость, л (галлоны)
Все	Рабочая жидкость гидроусилителя рулевого управления	До метки "MAX"
Все	Бачок омывателя ветрового стекла	4,3 (1,0)
Все	Топливный бак	60 (13,2)
1,8 л Duratec	Система охлаждения с учетом отопителя	6,5 (1,4)
1,8 л Duratorq-TDdi/ Duratorq-TDCi	Система охлаждения с учетом отопителя	7,0 (1,5)
1,8 л Duratec	Моторное масло - с учетом масляного фильтра	4,25 (0,9)
1,8 л Duratorq-TDdi/ Duratorq-TDCi	Моторное масло - с учетом масляного фильтра	5,6 (1,2)
1,8 л Duratec	Моторное масло - без учета масляного фильтра	3,75 (0,8)
1,8 л Duratorq-TDdi/ Duratorq-TDCi	Моторное масло - без учета масляного фильтра	5,0 (1,1)

# Уход за автомобилем

## ОЧИСТКА АВТОМОБИЛЯ СНАРУЖИ

### ПРЕДУПРЕЖДЕНИЕ



Если вы моете автомобиль с полировкой, убедитесь, что на ветровом стекле не остался слой полироли.

### ПРЕДОСТЕРЕЖЕНИЯ



Некоторые моечные станции используют высокое давление водяной струи. Это может вызвать повреждения некоторых частей автомобиля.



Снимите антенну перед использованием автоматической мойкой.



Выключите вентилятор системы отопления салона во избежание загрязнения воздушного фильтра.

Рекомендуется мыть ваш автомобиль губкой с теплой водой и автошампунем.

## Очистка фар

### ПРЕДОСТЕРЕЖЕНИЯ



Не трите линзы фар с усилием и не применяйте абразивные средства и химические растворители для их чистки.



Не следует протирать фары, когда их поверхность суха.

## Очистка заднего стекла

### ПРЕДОСТЕРЕЖЕНИЕ



Не трите с усилием внутреннюю поверхность заднего окна и не применяйте абразивные средства и химические растворители для ее чистки.

Пользуйтесь чистой, не оставляющей волокон тканью или замшей для протирки внутренней стороны заднего окна.

## Очистка хромированных деталей

### ПРЕДОСТЕРЕЖЕНИЕ



Не используйте абразивы или химические растворители. Пользуйтесь мыльной водой.

## Защита лакокрасочного покрытия кузова

### ПРЕДОСТЕРЕЖЕНИЯ



Не полируйте автомобиль на ярком солнце.



Не допускайте контакта полироли с пластиковыми поверхностями. Ее будет очень трудно удалить.



Не наносите полироль на ветровое стекло или заднее стекло. Это может стать причиной повышенного шума при работе щеток стеклоочистителя и мешать чистке стекла.

# Уход за автомобилем

---

Рекомендуется наносить слой полироли на лакокрасочную поверхность автомобиля один-два раза в год.

Необходимо как можно скорее восстанавливать повреждения от летящих из под колес камней и мелкие царапины. Официальный дилер Форд может предложить широкий выбор средств ухода за кузовом. Читайте и выполняйте инструкции производителя.

## ОЧИСТКА САЛОНА

### РЕМНИ БЕЗОПАСНОСТИ

#### ПРЕДУПРЕЖДЕНИЯ



При их очистке не применяйте абразивные материалы или химические активные растворители.



Не допускайте проникновения влаги в механизмы инерционных катушек ремней безопасности.

---

Очищайте ремни безопасности с помощью очистителя салона или воды с мягкой губкой. Дайте ремням безопасности высохнуть, не применяя специальные приборы для их высушивания.

## УСТРАНЕНИЕ МЕЛКИХ ПОВРЕЖДЕНИЙ ЛАКОКРАСОЧНОГО ПОКРЫТИЯ

#### ПРЕДОСТЕРЕЖЕНИЕ



Следует немедленно удалять кажущиеся безобидными загрязнения (например, птичий помет, сок и смолу деревьев, останки насекомых, дорожную соль и промышленные отходы) с лакокрасочного покрытия.

---

# Аккумуляторная батарея автомобиля

## ОБСЛУЖИВАНИЕ АККУМУЛЯТОРНОЙ БАТАРЕИ

Аккумуляторная батарея практически не нуждается в обслуживании. Уровень электролита регулярно проверяется в рамках каждого технического обслуживания.

## ИСПОЛЬЗОВАНИЕ СОЕДИНИТЕЛЬНЫХ ЭЛЕКТРИЧЕСКИХ ПРОВОДОВ

### ПРЕДОСТЕРЕЖЕНИЯ

- ⚠ Подсоединяйте аккумуляторную батарею только с таким же номинальным напряжением.
- ⚠ Пользуйтесь соединительными проводами соответствующего сечения с изолированными зажимами.
- ⚠ Не отсоединяйте аккумуляторную батарею от системы электрооборудования автомобиля.

## Присоединение проводов

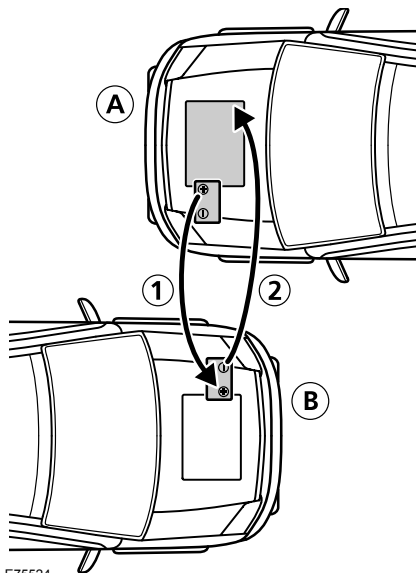

E75524

- A Разряженная аккумуляторная батарея
- B Автомобиль со вспомогательной аккумуляторной батареей
- 1 "Положительный" соединительный провод
- 2 "Отрицательный" соединительный провод

1. Установите автомобили таким образом, чтобы они не соприкасались.
2. Выключите двигатель и отключите все неиспользуемое электрооборудование.

# Аккумуляторная батарея автомобиля

---

3. Соедините положительную клемму (+) автомобиля **A** с положительной клеммой (+) автомобиля **B** (провод 1).
4. Соедините "отрицательную" (-) клемму аккумуляторной батареи автомобиля **B** с блоком двигателя или опорами двигателя автомобиля **A** (провод 2).

## ПРЕДОСТЕРЕЖЕНИЯ

- ⚠ Не присоединяйте провод к "отрицательной" (-) клемме разряженной аккумуляторной батареи.
- ⚠ Убедитесь в том, что пусковые провода не соприкасаются с движущимися элементами двигателя.

## Пуска двигателя

1. Запустите двигатель автомобиля **B** и установите промежуточную частоту вращения.
2. Запустите двигатель автомобиля **A**.
3. Дайте двигателям обоих автомобилей поработать не менее трех минут, прежде чем отсоединять кабели.

## ПРЕДОСТЕРЕЖЕНИЕ

- ⚠ При отсоединении проводов не включайте фары. Пиковое напряжение в момент отключения может вызвать перегорание ламп.

Отсоедините провода в последовательности, обратной присоединению.

## ЗАМЕНА АККУМУЛЯТОРНОЙ БАТАРЕИ

### Автомобили с бензиновыми двигателями

Если аккумуляторная батарея была отсоединена, автомобиль может проявлять некоторые необычные ходовые качества на протяжении примерно 8 км после подсоединения батареи (поскольку в этот период происходит сбор данных для системы управления двигателем).

# Колеса и шины

## ОБЩАЯ ИНФОРМАЦИЯ

### ПРЕДОСТЕРЕЖЕНИЯ

 Используйте колеса и шины только разрешенных типоразмеров.

Использование шин других типоразмеров может привести к повреждению автомобиля, кроме того, в этом случае государственное типовое разрешение на шины становится недействительным.

 Если вы установите на автомобиль шины с диаметром, отличным от диаметра шин, установленных производителем, то спидометр может выдавать неверные показания. Обратитесь к своему дилеру для перепрограммирования системы управления двигателем.

Ярлык, на котором указаны значения давления воздуха в шинах, расположен в проеме двери водителя на стойке "В".

Проверка и корректировка давления в шинах должна проводиться на холодных шинах. При этом температура окружающей среды должна соответствовать температуре их предполагаемой эксплуатации.

## ЗАМЕНА КОЛЕСА

### Замковые гайки крепления колеса

Имея номер сертификата, в дилерском центре Ford вы сможете получить запасные "секретные" гайки колёс и ключ для них.

## Домкрат

### ПРЕДУПРЕЖДЕНИЯ

 Используйте домкрат, прилагаемый к автомобилю, только в экстренных случаях для замены колёс.

 Перед использованием убедитесь, что домкрат не имеет повреждений или деформаций, а его резьбовые части смазаны и не имеют посторонних загрязнений.

 Не размещайте никакие предметы между домкратом и поверхностью земли и между домкратом и автомобилем.

Замену зимних и летних шин рекомендуется проводить с помощью специального гидравлического съемника в специализированной мастерской.

**Примечание:** *Используйте домкрат грузоподъемностью не менее 1,5 т и диаметр опорной пяты которого составляет не менее 80 мм (3,1 дюйма).*

# Колеса и шины

## Transit Connect

### Автомобили с левым расположением рулевого колеса

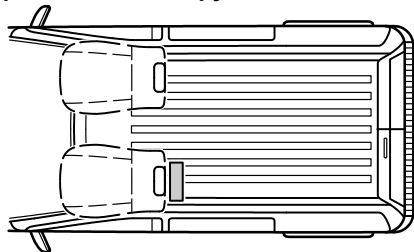

E76133

### Автомобили с правым расположением рулевого колеса

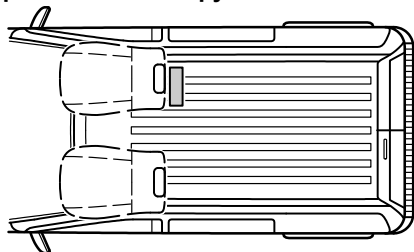

E76182

Домкрат и колесный ключ находятся в сумке за сиденьем водителя.

## Tourneo Connect

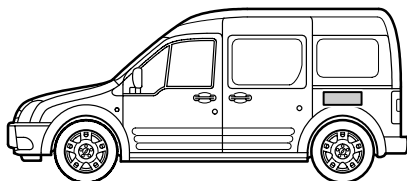

E76134

Домкрат и колесный ключ находятся в левой нише грузовой части кузова.

### Точки установки опорных пят подъемника или домкрата

#### ПРЕДОСТЕРЕЖЕНИЕ

⚠ Устанавливайте домкрат только в указанных точках. Установка пят в других точках может привести к повреждениям кузова, элементов рулевого управления, подвески, двигателя, тормозной системы и топливopроводов.

# Колеса и шины

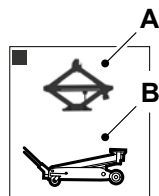
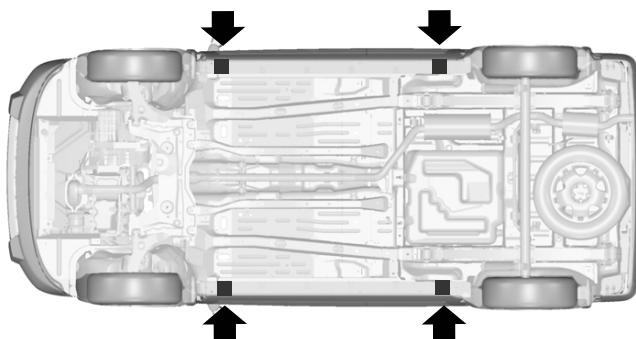
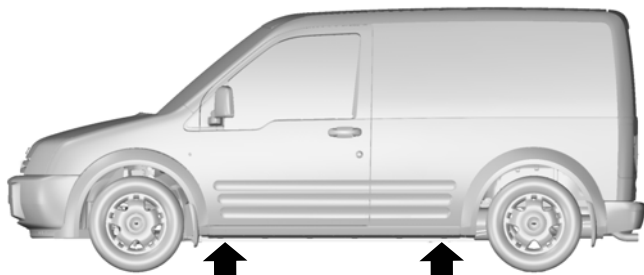

E93301

- A Только для использования в экстренных случаях
- B Обслуживание

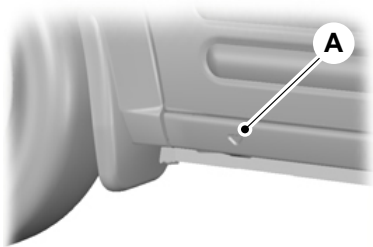

E93302

Маленькие стрелки на порогах **A** показывают места установки домкрата.

# Колеса и шины

## Запасное колесо

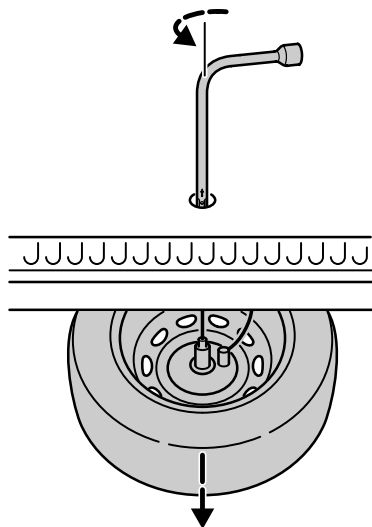

E76071

Для того, чтобы извлечь запасное колесо, вставьте шестигранную часть ключа в направляющее отверстие. Поворачивайте монтажный ключ или рукоятку домкрата против часовой стрелки, пока колесо не опустится на землю и трос не провиснет.

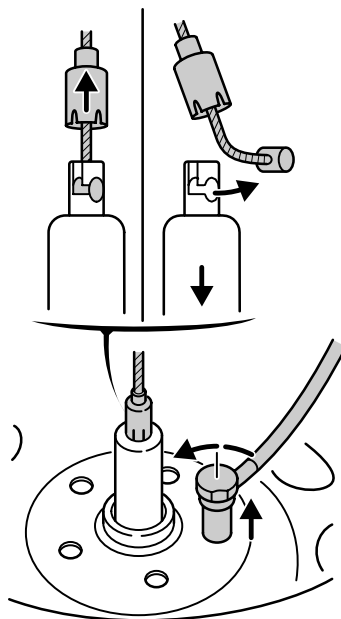

E76072

Отсоедините первый трос отвинтив и сдвинув колпак. Поверните штуцер на конце троса на 90 градусов.

Отсоедините второй трос, отвинтив гайку.

## Демонтаж колеса









### ПРЕДУПРЕЖДЕНИЯ



Остановите автомобиль в таком месте, где он не будет создавать помех движущемуся транспорту, а также там, где в процессе замены колеса вы не будете подвергаться опасности.

# Колеса и шины

## ПРЕДУПРЕЖДЕНИЯ

-  Установите знак аварийной остановки.
-  Расположите автомобиль на твёрдой ровной площадке. Установите колеса прямо.
-  Выключите зажигание, включите и полностью затяните стояночный тормоз.
-  Если ваш автомобиль оборудован механической трансмиссией, включите первую передачу или передачу заднего хода. Для автоматической трансмиссии включите режим парковки.
-  Пассажиры должны покинуть автомобиль.
-  Под дальнее колесо подложите подходящий кирпич или башмак.
-  При установке колеса следите за тем, чтобы стрелки на шине, показывали правильное направление вращения при движении автомобиля вперед. Если на запасном колесе, которое необходимо установить, стрелки указывают противоположное направление вращения, то необходимо произвести ремонтировку шины. Доверьте эту работу квалифицированному механику.
-  Не выполняйте никаких работ под автомобилем, если он опирается только на домкрат.

## ПРЕДОСТЕРЕЖЕНИЕ

-  Не кладите легкосплавные колёса лицевой стороной на землю, так как это может привести к повреждению лакокрасочного покрытия.

**Примечание:** Следите за тем, чтобы домкрат находился вертикально к точкам его крепления и не перекашивался относительно плоскости земли.

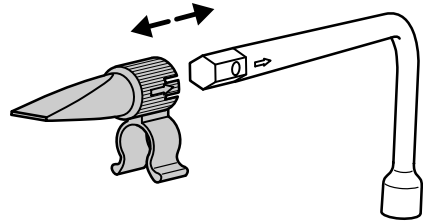

E76137

1. Наденьте наконечник с плоской рабочей частью на колесный ключ.
2. Вставьте плоский конец ключа для отворачивания колёсных гаек между ободом и декоративным колпаком и осторожно снимите колпак или крышку.

# Колеса и шины

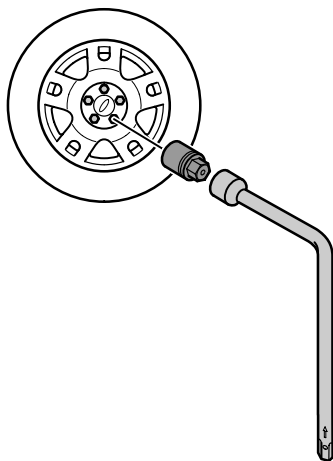

## ПРЕДОСТЕРЕЖЕНИЕ

**!** Не крепите легкосплавные диски гайками, предназначенными для штампованных дисков.

**Примечание:** Убедитесь в чистоте сопрягаемых поверхностей колеса и ступицы.

**Примечание:** Следите за тем, чтобы конуса колесных гаек были бы обращены к колесу.

1. Установите колесо.
2. От руки заверните гайки крепления колеса.

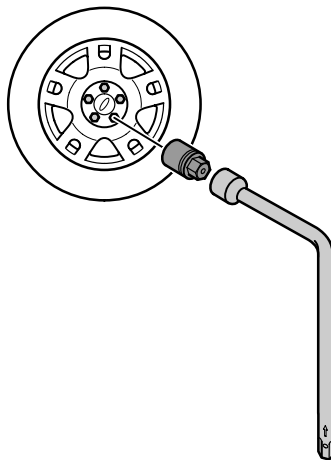

E76138

3. Установите ключ секретной гайки.
4. Ослабьте гайки крепления колеса.
5. Поднимайте автомобиль домкратом до тех пор, пока колесо не приподнимется над землей.
6. Отверните гайки крепления колеса и снимите колесо.

## Установка колеса

### ПРЕДУПРЕЖДЕНИЕ

**!** Используйте колеса и шины только разрешенных типоразмеров. Использование шин других типоразмеров может привести к повреждению автомобиля, кроме того, в этом случае государственное типовое разрешение на шины становится недействительным. См. **Технические характеристики** (стр. 137).

E76138

3. Установите ключ секретной гайки.

# Колеса и шины

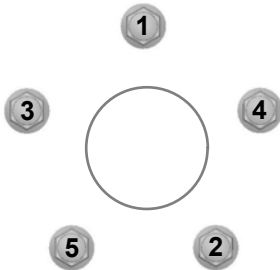

E75442

4. Произведите предварительную затяжку гаек крепления колеса в указанной последовательности.
5. Опустите автомобиль и снимите домкрат.
6. Произведите окончательную затяжку гаек крепления колеса в указанной последовательности.
7. Установите колпак колеса (установка осуществляется руками без использования инструментов).

## ПРЕДУПРЕЖДЕНИЕ



Как можно скорее проверьте момент затяжки гаек крепления колеса и давление воздуха в шинах.

**Примечание:** Если запасное колесо отличается по размеру или конструкции от остальных колёс автомобиля, то произведите замену этого колеса как можно скорее.

## Хранение снятого колеса

### ПРЕДОСТЕРЕЖЕНИЕ



Не поднимайте держатель запасного колеса без прикреплённого к нему колеса. Механизм лебёдки может быть повреждён при её разматывании без нагрузки.

## ОБСЛУЖИВАНИЕ ШИН

Если необходимо преодолеть бордюр, делайте это медленно, причем при подъезде колеса по возможности должны располагаться под прямым углом к бордюру. Объезжайте крупные препятствия и предметы с острыми краями. При парковке автомобиля боковины шин не должны соприкасаться с бордюром.

Регулярно осматривайте поверхность шин, обращая внимание на порезы, наличие инородных предметов и неравномерный износ. Неравномерный износ протектора шин может указывать на неправильную регулировку углов установки колес.

### Давление воздуха в шинах

Давление в шинах следует определять на холодных шинах перед поездкой. Давление в шине запасного колеса следует довести до максимального значения, предписанного для автомобиля/типоразмера шин.

Табличка с указанием рекомендуемого давления воздуха в шинах расположена на стойке двери со стороны водителя.

# Колеса и шины

Автомобили с левым расположением рулевого колеса

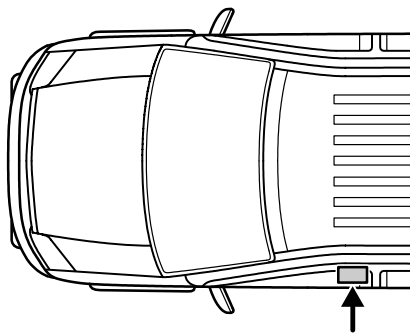

E75513

Автомобили с правым расположением рулевого колеса

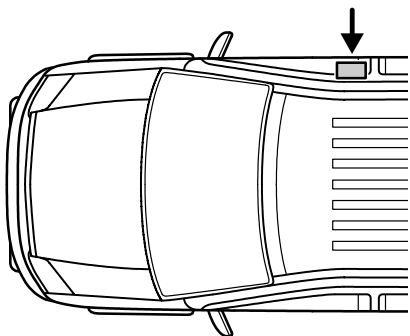

E75514

## ИСПОЛЬЗОВАНИЕ ЗИМНИХ ШИН

### ПРЕДОСТЕРЕЖЕНИЕ

⚠ Удостоверьтесь, что для крепления колёс, на которые монтируются зимние шины, вы используете подходящие гайки.

При использовании зимних шин убедитесь, что давление в них соответствует норме. См.

**Технические характеристики** (стр. 137).

## ИСПОЛЬЗОВАНИЕ ЦЕПЕЙ ПРОТИВОСКОЛЬЖЕНИЯ

### ПРЕДУПРЕЖДЕНИЯ

- ⚠ Не превышайте ограничение скорости 50 км/ч (30 миль/ч).
- ⚠ Не используйте цепи противоскольжения на дорогах без снега.
- ⚠ Не устанавливайте цепи противоскольжения на шины 205/55 R 16.

### ПРЕДОСТЕРЕЖЕНИЕ

⚠ Если на колесах вашего автомобиля установлены декоративные колпаки, снимите их перед установкой цепей.

**Примечание:** Система ABS продолжит работу в обычном режиме.

# Колеса и шины

Применяйте цепи противоскольжения только с коротким звеном.

Цепи противоскольжения устанавливайте только на передние колёса.

## ТЕХНИЧЕСКИЕ ХАРАКТЕРИСТИКИ

### Transit Connect

#### Момент затяжки колёсных гаек

Тип колеса	Нм
Сталь	90 (66,4)
Легкосплавные	120 (88,5)

#### Короткая колесная база

##### Давление в шинах

Комплектация	Типоразмер шин	Нормальная загрузка		Полная загрузка	
		Передняя	Задняя	Передняя	Задняя
		бар (фунт си <sup>2</sup> /дюйм <sup>2</sup> )	бар (фунт си <sup>2</sup> /дюйм <sup>2</sup> )	бар (фунт си <sup>2</sup> /дюйм <sup>2</sup> )	бар (фунт си <sup>2</sup> /дюйм <sup>2</sup> )
T200	195/65 R 15	2,2 (32)	2,5 (36)	2,3 (33)	3,0 (44)
T220	195/65 R 15	2,2 (32)	2,5 (36)	2,4 (35)	3,4 (49)

#### Длинная колесная база

##### Давление в шинах

Комплектация	Типоразмер шин	Нормальная загрузка		Полная загрузка	
		Передняя	Задняя	Передняя	Задняя
		бар (фунт си <sup>2</sup> /дюйм <sup>2</sup> )	бар (фунт си <sup>2</sup> /дюйм <sup>2</sup> )	бар (фунт си <sup>2</sup> /дюйм <sup>2</sup> )	бар (фунт си <sup>2</sup> /дюйм <sup>2</sup> )
T210	195/65 R 15	2,3 (33)	2,7 (39)	2,3 (33)	3,4 (49)

## Колеса и шины

Комплектация	Типоразмер шин	Нормальная загрузка		Полная загрузка	
		Передняя	Задняя	Передняя	Задняя
		бар (фунт о <sub>л</sub> /д <sub>о</sub> й <sub>л</sub> )	бар (фунт о <sub>л</sub> /д <sub>о</sub> й <sub>л</sub> )	бар (фунт о <sub>л</sub> /д <sub>о</sub> й <sub>л</sub> )	бар (фунт о <sub>л</sub> /д <sub>о</sub> й <sub>л</sub> )
T220	195/65 R 15	2,3 (33)	2,7 (39)	2,5 (36)	3,4 (49)
T230	195/65 R 15	2,3 (33)	2,7 (39)	2,5 (36)	3,4 (49)

### Tourneo Connect

#### Короткая колесная база

#### Давление в шинах

Комплектация	Типоразмер шин	Нормальная загрузка		Полная загрузка	
		Передняя	Задняя	Передняя	Задняя
		бар (фунт о <sub>л</sub> /д <sub>о</sub> й <sub>л</sub> )	бар (фунт о <sub>л</sub> /д <sub>о</sub> й <sub>л</sub> )	бар (фунт о <sub>л</sub> /д <sub>о</sub> й <sub>л</sub> )	бар (фунт о <sub>л</sub> /д <sub>о</sub> й <sub>л</sub> )
K210	205/55 R 16	2,2 (32)	2,2 (32)	2,2 (32)	2,8 (41)
K200	195/65 R 15	2,2 (32)	2,5 (36)	2,2 (32)	3,0 (44)
K210 (500 кг)	195/65 R 15	2,2 (32)	2,2 (32)	2,2 (32)	2,8 (41)
K210 (625 кг)	195/65 R 15	2,2 (32)	2,5 (36)	2,2 (32)	3,0 (44)
K220	195/65 R 15	2,2 (32)	2,5 (36)	2,4 (35)	3,4 (49)
K230	195/65 R 15	2,2 (32)	2,5 (36)	2,4 (35)	3,4 (49)

# Колеса и шины

---

Длинная колесная база

Давление в шинах

Комплектация	Типоразмер шин	Нормальная загрузка		Полная загрузка	
		Передняя	Задняя	Передняя	Задняя
		бар (фунт силь/дюйм)	бар (фунт силь/дюйм)	бар (фунт силь/дюйм)	бар (фунт силь/дюйм)
K220	195/65 R 15	2,3 (33)	2,7 (39)	2,3 (33)	3,4 (49)
K230	195/65 R 15	2,3 (33)	2,7 (39)	2,3 (33)	3,4 (49)

# Идентификация автомобиля

## ТАБЛИЧКА С ИДЕНТИФИКАЦИОННЫМ НОМЕРОМ АВТОМОБИЛЯ

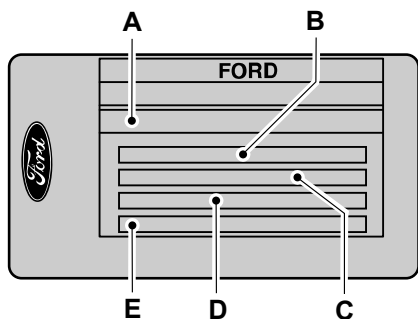

E85610

- A Идентификационный номер автомобиля
- B Полный вес автомобиля
- C Полная масса автопоезда
- D Максимальная нагрузка на переднюю ось
- E Максимальная нагрузка на заднюю ось

Табличка с указанием идентификационного номера автомобиля и максимальных нагрузок расположена в нижней части проема двери со стороны замка.

## ИДЕНТИФИКАЦИОННЫЙ НОМЕР АВТОМОБИЛЯ (VIN)

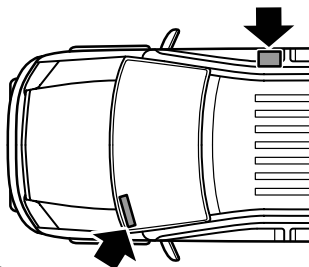

E93897

Идентификационный номер выбит на панели пола напротив правого сиденья. Он также продублирован с левой стороны панели управления.

## ТАБЛИЧКА С ИНФОРМАЦИЕЙ О КЛАПАНЕ РАСПРЕДЕЛЕНИЯ НАГРУЗКИ (LAV)

На некоторых автомобилях установлена табличка LAV (клапана распределения нагрузки), которая расположена на средней стойке рядом с маркировочной табличкой автомобиля и содержит информацию о характеристиках этого клапана. Настройку данного клапана должны выполнять только квалифицированные специалисты.

# Технические характеристики

## ТЕХНИЧЕСКИЕ ХАРАКТЕРИСТИКИ

### Размеры автомобиля

#### Короткая колесная база

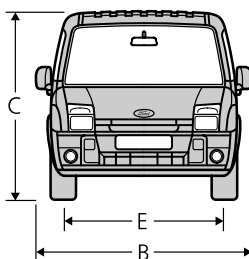
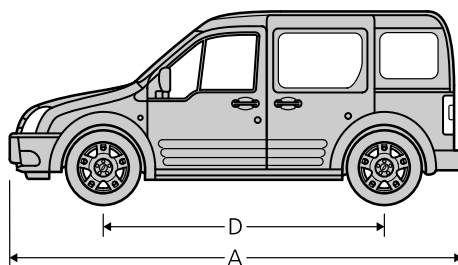
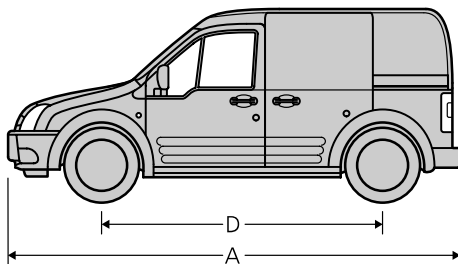

E76188

## Технические характеристики

---

Поз.	Габариты	Размеры, мм (дюймы)
A	Габаритная длина	4278 (168,4)
B	Габаритная ширина - с учетом наружных зеркал	2044 (80,5)
C	Габаритная высота	1824 (71,8)
D	Колесная база	2665 (104,9)
E	Колея передних колес	1505 (59,3)
E	Колея задних колес	1552 (61,1)

# Технические характеристики

## Длинная колесная база

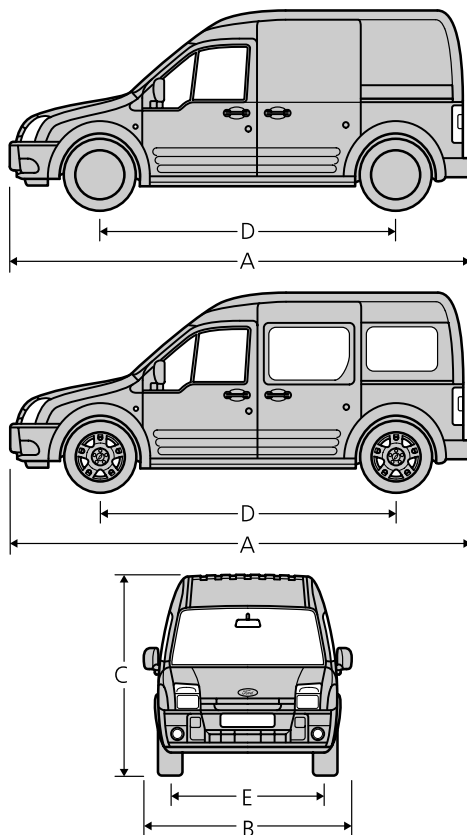

E76189

Поз.	Габариты	Размеры, мм (дюймы)
A	Габаритная длина	4525 (178,1)
B	Габаритная ширина - с учетом наружных зеркал	2044 (80,5)
C	Габаритная высота	1982-2102 (78.0-82.8)

# Технические характеристики

Поз.	Габариты	Размеры, мм (дюймы)
D	Колесная база	2912 (114,6)
E	Колея передних колес	1505 (59,3)
E	Колея задних колес	1552 (61,1)

## Размеры буксировочного оборудования

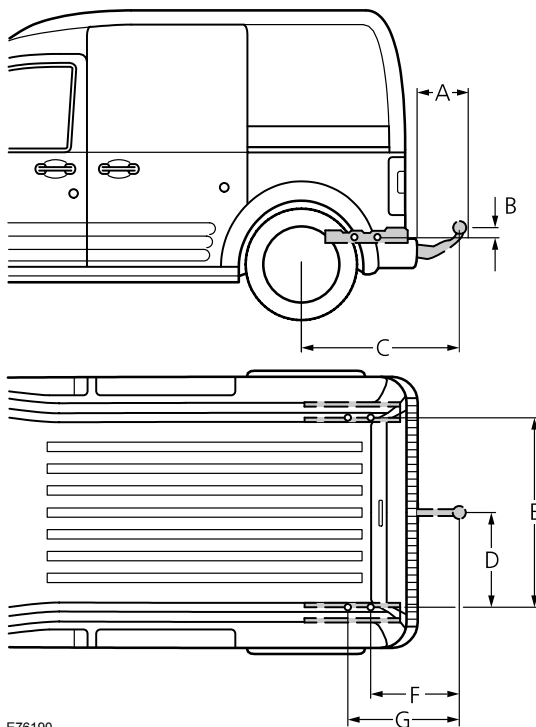

## Технические характеристики

Поз.	Габариты	Размеры, мм (дюймы)
A	Бампер - конец шаровой опоры буксирного крюка	Мин 90 (3,5)
B	Точка крепления - центр шаровой опоры буксирного крюка	91,1 (3,6)
C	Центр колеса - центр шаровой опоры буксирного крюка	834 (32,8)
D	Центр шаровой опоры буксирного крюка - лонжерон	460 (18,1)
E	Наружная часть лонжерона	920 (36,2)
F	Центр шаровой опоры буксирного крюка - центр 1-й точки крепления	413,3 (16,3)
G	Центр шаровой опоры буксирного крюка - центр 2-й точки крепления	566,3 (22,3)

1. Все размеры приводятся для буксировочного оборудования, официально поставляемого компанией Ford.

# Технические характеристики

## Масса автомобиля

### Transit Connect

#### Короткая колесная база

Двигатель	Грузовой вариант	Макс. допустимая полная масса	Снаряженная масса	Полезная нагрузка	Допустимая нагрузка на багажник, устанавливаемый на релинги крыши
1,8 л Duratec (115 л.с.)	625	1970	1345	625	100
1,8 л Duratec (75 л.с.)	625	2025	1400	625	100
1,8 л Duratorq- TDdi (75 л.с.)	825	2230	1405	825	100
1,8 л Duratorq- TDCi (90 л.с.)	625	2035	1410	625	100
1,8 л Duratorq- TDCi (90 л.с.)	825	2240	1415	825	100

#### Длинная колесная база

Двигатель	Грузовой вариант	Макс. допустимая полная масса	Снаряженная масса	Полезная нагрузка	Допустимая нагрузка на багажник, устанавливаемый на релинги крыши
1,8 л Duratec (115 л.с.)	700	2080	1380	700	100

## Технические характеристики

Двигатель	Грузовой вариант	Макс. допустимая полная масса	Снаряженная масса	Полезная нагрузка	Допустимая нагрузка на багажник, устанавливаемый на релинги крыши
1,8 л Duratorq- TDdi (75 л.с.)	825	2260	1435	825	100
1,8 л Duratorq- TDCi (90 л.с.)	900	2340	1440	900	100

### Tourneo Connect

#### Короткая колесная база

Двигатель	Грузовой вариант	Макс. допустимая полная масса	Снаряженная масса	Полезная нагрузка	Допустимая нагрузка на багажник, устанавливаемый на релинги крыши
1,8 л Duratec (115 л.с.)	625	2045	1420	625	100
1,8 л Duratorq- TDCi (90 л.с.)	625	2110	1485	625	100

Для отдельных рынков может быть разрешено увеличение грузоподъемности.  
Для уточнения см. табличку с маркировкой VIN или документы на автомобиль.

# Технические характеристики

---

## Длинная колесная база

Двигатель	Грузовой вариант	Макс. допустимая полная масса	Снаряженная масса	Полезная нагрузка	Допустимая нагрузка на багажник, устанавливаемый на релинги крыши
1,8 л Duratec (115 л.с.)	700	2175	1475	700	100
1,8 л Duratorq- TDCi (90 л.с.)	800	2340	1540	800	100

Для отдельных рынков может быть разрешено увеличение грузоподъемности.  
Для уточнения см. табличку с маркировкой VIN или документы на автомобиль.

# Телефон

## ОБЩАЯ ИНФОРМАЦИЯ

В этом разделе описаны функции и особенности мобильного телефона с Bluetooth и подсистемы голосовых команд (Voice Control).

В настоящем разделе рассматриваются следующие варианты коммуникационной системы:

- Мобильный телефон с держателем; подсистема Voice Control отсутствует.
- Система Bluetooth и система Voice Control с держателем для мобильного телефона.
- Система Bluetooth и система Voice Control без держателя для мобильного телефона.

Подсистема телефонной связи Bluetooth обеспечивает взаимодействие аудиосистемы или системы навигации автомобиля с Вашим мобильным телефоном. Это позволяет Вам при посредстве автомобильной аудиосистемы или системы навигации принимать входящие звонки или звонить самому, не задействуя свой мобильный телефон.

Подсистема голосовых команд (Voice Control) может использоваться для управления:

- входящими/исходящими звонками мобильного телефона;
- функциями аудиосистемы;
- функциями системы климат-контроля автомобиля.

**Примечание:** Коммуникационная система (система громкой связи) не выключается сразу же после выключения зажигания: предварительно заданное время задержки выключения питания системы составляет 10 минут. Время задержки можно изменить, установив его в пределах от 0 до 60 минут. Для этого в записной книжке своего мобильного телефона Вам необходимо создать контакт с именем **Timer** и требуемым временем задержки выключения в качестве телефонного номера.

*Если автомобиль неподвижен, а подсистема беспроводной связи Bluetooth или подсистема Voice Control используются в течение длительного времени, то проследите, чтобы двигатель работал. В противном случае возможен разряд аккумуляторной батареи.*

## НАСТРОЙКА ТЕЛЕФОНА

### Требования к соединению через держатель

Для того чтобы соединить мобильный телефон с системой громкой связи (hands-free) / подсистемой голосовых команд (voice control) через держатель, необходимо предварительно установить на телефон специальный адаптер. Вы можете приобрести адаптер, подходящий для Вашего мобильного телефона, у Вашего дилера компании Ford.

# Телефон

## Установка телефона в держатель

**Примечание:** Ваш телефон должен быть установлен в специальный адаптер, который позволит Вам установить телефон в держатель.

Установите мобильный телефон в держатель.

1. Вставьте в разъем держателя нижнюю часть мобильного телефона.

**Примечание:** Убедитесь, что телефон задвинут в держатель до упора (по направлению к задней части автомобиля).

2. Нажмите на телефон до защелкивания.

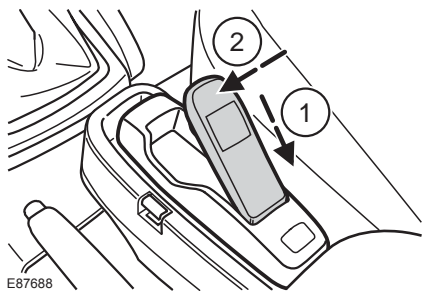

**Примечание:** Когда соединение с коммуникационной системой автомобиля будет установлено, на дисплее Вашего мобильного телефона появится соответствующее сообщение.

## Телефонная книга

До двух минут времени может потребоваться с момента установки телефона в держатель и до момента, когда Вы сможете начать пользоваться телефонной книгой.

### Категории записей телефонной книги

В зависимости от записей, сохранённых в телефонной книге, на дисплее аудио или навигационной системы могут отображаться различные символы.

Например:

M	мобильный телефон
O	офисный телефон
H	домашний телефон
F	Факс

**Примечание:** Записи могут отображаться без дополнительного обозначения категории.

Для обозначения категории может использоваться пиктограмма:



Телефон



мобильный телефон



домашний телефон



офисный телефон

# Телефон



Факс

## Присвоение мобильному телефону статуса активного телефона

В начале первого сеанса работы с коммуникационной системой автомобиля с ней не связан ни один телефон.

После включения зажигания коммуникационная система по разному распознает телефоны, соединяемые через держатель, и телефоны с Bluetooth.

## Телефон, подсоединяемый через микрочип "Bluetooth"

После связывания с системой мобильного телефона с Bluetooth, этот телефон автоматически становится активным. Для получения подробной информации смотрите меню телефона.

Однако, в некоторых случаях телефон с Bluetooth должен быть активирован посредством нажатия на соответствующую кнопку выбора радиостанции на панели управления аудио или навигационной системы.

После выключения и последующего включения зажигания коммуникационная система попытается соединиться с мобильным телефоном, который был последним активным телефоном перед выключением зажигания.

## Связь коммуникационной системы автомобиля с другим телефоном Bluetooth

**Примечание:** *Чтобы связать с коммуникационной системой ещё один мобильный телефон с Bluetooth, предварительно необходимо деактивировать мобильный телефон с Bluetooth, который является активным в настоящий момент.*

Для связи нового телефона Bluetooth с коммуникационной системой автомобиля, выполните действия, описанные в параграфе "Требования к соединению через Bluetooth".

Информация о телефонах, связанных с коммуникационной системой, хранится в ее памяти. С помощью панели управления аудио или навигационной системы можно получить доступ к списку связанных телефонов.

**Примечание:** *Если шесть (пять телефонов Bluetooth для автомобилей с держателем мобильного телефона) телефонов Bluetooth уже были связаны с коммуникационной системой, то, чтобы связать с ней новый мобильный телефон, один из ранее связанных телефонов необходимо удалить из памяти системы.*

## Телефон, подсоединяемый через держатель

Мобильный телефон, установленный в держатель, автоматически не становится активным.

# Телефон

---

В таких случаях смотрите параграф **Изменение активного телефона** в разделе, в котором описана установленная на Вашем автомобиле система.

## НАСТРОЙКА BLUETOOTH

Перед тем, как Вы сможете использовать свой телефон совместно с коммуникационной системой автомобиля, Ваш телефон должен быть связан с телефонной системой автомобиля.

### Пользование мобильным телефоном в автомобиле

Мобильный телефон может быть подключен к коммуникационной системе автомобиля либо путем соединения через специальный держатель, либо при помощи беспроводной связи Bluetooth.

Если автомобиль оснащен держателем для мобильного телефона, то с коммуникационной системой могут быть связаны до пяти мобильных телефонов, имеющих встроенные микрочипы Bluetooth.

Если автомобиль не оснащен держателем для мобильного телефона, то с коммуникационной системой могут быть связаны до шести мобильных телефонов, имеющих встроенные микрочипы Bluetooth.

**Примечание:** *Если поступает входящий звонок на мобильный телефон, который в этот момент является активным, то звонок будет переадресован аудиосистеме автомобиля.*

**Примечание:** *Даже если Ваш мобильный телефон связан с коммуникационной системой автомобиля, то Вы можете пользоваться им, как обычно.*

### Требования к соединению через Bluetooth

Для того чтобы связать мобильный телефон с коммуникационной системой через Bluetooth, необходимо соблюдение следующих условий.

1. На мобильном телефоне и на панели управления аудиосистемой должна быть активирована функция Bluetooth. За более подробной информацией обращайтесь к Руководству по эксплуатации Вашего мобильного телефона.
2. На мобильном телефоне, имеющим встроенный микрочип Bluetooth, не должен быть включен режим "private".
3. Найдите аудиоустройство.
4. Выберите **Ford Audio**.
5. На клавиатуре телефона необходимо набрать PIN-код Bluetooth (0000).

# Телефон

---

**Примечание:** При выключении аудиосистемы/системы навигации автомобиля сеанс связи по мобильному телефону будет прерван. При повороте ключа зажигания в положение "Off" ("Выключено") сеанс связи по мобильному телефону будет продолжен.

## **Совместимость коммуникационной системы с различными типами мобильных телефонов**

### **ПРЕДОСТЕРЕЖЕНИЕ**



Так как не существует общего соглашения, то производители мобильных телефонов могут встраивать в свои устройства Bluetooth множество профилей. Из-за этого между телефоном и коммуникационной системой может возникнуть несовместимость, в некоторых случаях такая несовместимость может существенно образом ухудшить работу системы. Чтобы избежать этого, используйте только рекомендованные сотовые телефоны. Для получения обновлённого списка совместимых с системой телефонов обращайтесь к своему дилеру.

---

## **Телефоны с операционной системой Symbian**

**Примечание:** Некоторые телефоны требуют установки специального файла для полного доступа к телефонной книге по Bluetooth. Этот файл обозначается как файл SIS. На веб-сайте Ford Вы можете скачать этот файл. Для получения подробной информации проконсультируйтесь у своего дилера.

## **УПРАВЛЕНИЕ ТЕЛЕФОНОМ**

### **Завершение или отмена вызовов**

Отклонить входящий или завершить текущий вызов можно, нажав на одну из следующих функциональных кнопок на панели управления аудиосистемы или навигационной системы (пример: AM/FM,CD/AUX).

### **Система дистанционного управления**

На Вашем автомобиле может быть установлен один из нескольких типов пультов дистанционного управления:

# Телефон

## С кнопками Voice и Mode

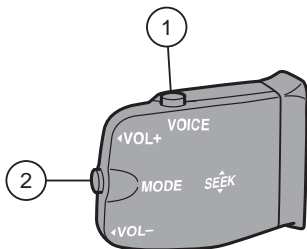

E87661

- 1 Кнопка Voice
- 2 Кнопка Mode

Для ответа на входящий звонок следует один раз нажать на кнопку MODE. Для завершения вызова следует нажать на кнопку MODE два раза.

## С кнопками Voice и ассерт/reject

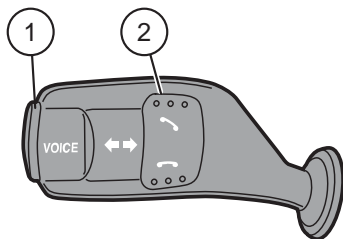

E87662

- 1 Кнопка Voice
- 2 Кнопка Ассерт/Reject

Кнопка VOICE используется для включения или выключения системы голосовых команд.

При наличии кнопки ассерт/reject ответ на входящие звонки и отклонение входящих звонков осуществляется посредством нажатия на соответствующую кнопку.

**Примечание:** Некоторые аудиосистемы имеют кнопку ассерт/reject на панели управления. В этом случае ответ или отклонение вызова осуществляется аналогичным образом.

## Кнопка Mode расположена на рулевом колесе

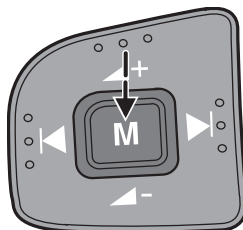

E87663

## На пульте имеется только кнопка Mode

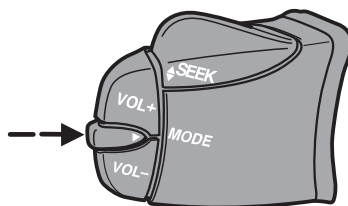

E87664

# Телефон

---

На автомобилях, оснащенных пультом без кнопки VOICE, кнопка MODE используется для включения и выключения режима диалога пользователя с подсистемой Voice Control.

**Примечание:** *Вы не можете использовать кнопку MODE для включения подсистемы Voice Control во время приёма входящего звонка или во время сеанса связи.*

*Вы не можете использовать кнопку MODE для управления аудиосистемой.*

## ИСПОЛЬЗОВАНИЕ ТЕЛЕФОНА - В КОМПЛЕКТАЦИЮ АВТОМОБИЛЯ НЕ ВХОДИТ: НАВИГАЦИОННАЯ СИСТЕМА

В этом разделе описывается управление функциями мобильного телефона при помощи панели управления аудиосистемой автомобиля.

**Примечание:** *За подробной информацией об органах управления аудиосистемой обратитесь к Руководству по аудиосистеме.*

В салоне автомобиля должен находиться активный телефон.

Даже если Ваш мобильный телефон связан с аудиосистемой автомобиля, Вы можете пользоваться телефоном, как обычно.

**Примечание:** *Вы можете выйти из меню телефона, нажав любую из кнопок CD, AM/FM или AUX.*

## Вызов абонента

### Набор номера

Вы получаете доступ к адресной книге телефона независимо от того, используется ли телефон с держателем или связь с телефоном осуществляется по Bluetooth. Записи из телефонной книги отображаются на дисплее аудиосистемы.

1. Нажмите на кнопку PHONE или на кнопку приёма/вызова.
2. Нажмите на кнопку MENU.
3. Удерживайте кнопку MENU в нажатом состоянии, пока на дисплее не появится надпись **PHONEBOOK**.
4. Используя кнопки SEEK, выберите нужный номер телефона.

**Примечание:** *Чтобы перейти к следующей букве алфавита, нажмите и удерживайте кнопку SEEK.*

5. Для вызова найденного абонента нажмите на кнопку PHONE или на кнопку приёма/вызова.

Если панель управления аудиосистемой имеет клавиатуру для набора телефонного номера (кнопки 0-9, \* и #), то Вы можете позвонить абоненту непосредственно набрав номер на этой клавиатуре и нажав на кнопку приёма/вызова:

1. Нажмите на кнопку приёма/вызова.
2. Наберите номер абонента, используя телефонную клавиатуру на панели управления аудиосистемой.
3. Нажмите на кнопку приёма/вызова.

# Телефон

---

**Примечание:** Если при наборе номера Вы ввели неправильную цифру, то нажмите на кнопку очистки для стирания последней набранной цифры. Длительное нажатие на эту кнопку приведёт к удалению всей набранной последовательности цифр.

Нажмите и удерживайте 0 для ввода символа +.

## Завершение сеанса связи

Сеанс связи с использованием мобильного телефона можно завершить одним из следующих способов:

- Нажав на одну из следующих кнопок на панели управления аудиосистемой автомобиля: PHONE, CD, AM/FM или ON/OFF.
- Нажав на кнопку MODE на пульте дистанционного управления.
- Нажав на кнопку сброса.

**Примечание:** Если панель управления аудиосистемой имеет телефонную клавиатуру, то завершить сеанс связи Вы можете только с помощью кнопки сброса.

## Повторный набор номера

1. Нажмите на кнопку PHONE или на кнопку приёма/вызова.
2. Нажмите на кнопку MENU.
3. Выберите список **CALL OUT** или **CALL IN**.

**Примечание:** Если активный телефон не предоставляет списка исходящих звонков, то на дисплей будет выведен номер последнего исходящего звонка.

4. Нажмите на кнопку SEEK на панели управления аудиосистемой автомобиля.
5. Для вызова найденного абонента нажмите на кнопку PHONE или на кнопку приёма/вызова.

## Набор последнего набранного номера

**Примечание:** Эта функция относится только к аудиосистемам, имеющим телефонную клавиатуру.

1. Нажмите на кнопку приёма/вызова.
2. Для вывода на дисплей последнего набранного номера ещё раз нажмите на кнопку приёма/вызова.
3. Для вызова абонента нажмите на кнопку приёма/вызова в третий раз.

## Приём входящих звонков

### Прием входящего звонка

Входящие звонки можно принимать одним из следующих способов:

- Нажмите на кнопку PHONE.
- Нажмите на кнопку MODE на пульте дистанционного управления.
- Нажмите на кнопку приёма/вызова.

### Отказ от входящего звонка

Входящие звонки можно отклонять одним из следующих способов:

- Нажав на кнопку сброса.
- Нажав на кнопку CD.
- Нажав на кнопку AM/FM.

# Телефон

---

**Примечание:** Если панель управления аудиосистемой имеет телефонную клавиатуру, то для отклонения вызова Вы можете использовать только кнопку сброса.

**Примечание:** Входящий звонок невозможно отклонить при помощи пульта дистанционного управления коммуникационной системой.

## Обработка второго входящего звонка

**Примечание:** Для обработки второго входящего звонка на Вашем мобильном телефоне должна быть активирована соответствующая функция.

Если во время сеанса связи по мобильному телефону поступает еще один входящий звонок, то раздастся звуковой сигнал. В этом случае Вы можете завершить текущий сеанс связи и принять входящий звонок.

## Прием второго входящего звонка

Второй входящий звонок можно принять одним из следующих способов:

- Нажмите на кнопку приёма/вызова.
- Нажмите на кнопку MODE на пульте дистанционного управления.
- Нажмите на кнопку PHONE.

**Примечание:** При этом текущий сеанс связи (разговор) будет завершен.

## Отклонение второго входящего звонка

Второй входящий звонок можно отклонить одним из следующих способов:

- Нажав на кнопку сброса.
- Нажав на кнопку CD.
- Нажав на кнопку AM/FM.

**Примечание:** Если панель управления аудиосистемой имеет телефонную клавиатуру, то для отклонения вызова Вы можете использовать только кнопку сброса.

## Изменение "активного" мобильного телефона

**Примечание:** Мобильные телефоны должны быть связаны с коммуникационной системой прежде, чем их можно будет назначить "активными".

## С использованием кнопок предварительной настройки радиостанций

1. Нажмите кнопку PHONE на панели управления аудиосистемой автомобиля.
2. Нажмите кнопку, номер на которой соответствует тому из мобильных телефонов, который Вы хотите назначить "активным" (для этого используйте кнопки предварительной настройки радиостанций 1-6).

# Телефон

---

**Примечание:** *Это относится только к тем аудиосистемам, на панели управления которых отсутствует телефонная клавиатура.*

## С использованием меню аудиосистемы

1. Нажмите на кнопку PHONE или на кнопку приёма/вызова.
2. Нажмите на кнопку MENU на панели управления аудиосистемой автомобиля.
3. Выберите команду **ACTIVE PHONE**.
4. При помощи кнопок SEEK Вы можете прокрутить на дисплее весь список связанных с системой телефонов.
5. Нажмите на кнопку MENU для выбора активного телефона.

**Примечание:** *После связывания с системой мобильного телефона с Bluetooth, этот телефон становится "активным".*

## Удаление связанного телефона из памяти коммуникационной системы

Мобильный телефон, связанный с коммуникационной системой автомобиля, можно удалить из памяти системы в любое время (если только в этот момент система не работает со входящим/исходящим звонком).

1. Нажмите на кнопку PHONE или на кнопку приёма/вызова.
2. Нажмите на кнопку MENU на панели управления аудиосистемой автомобиля.

3. Выберите команду **DEBOND** при помощи панели управления аудиосистемой автомобиля.
4. Используйте кнопки SEEK для вывода на дисплей того мобильного телефона, связь с которым Вы хотите разорвать.
5. Нажмите на кнопку MENU для подтверждения выбора того мобильного телефона, связь с которым Вы хотите разорвать.

## ИСПОЛЬЗОВАНИЕ ТЕЛЕФОНА - В КОМПЛЕКТАЦИЮ АВТОМОБИЛЯ ВХОДИТ: TRAVEL PILOT EX

В этом разделе описывается управление функциями мобильного телефона при помощи панели управления аудиосистемой/системой навигации TravelPilot EX.

**Примечание:** *За подробной информацией об органах управления обращайтесь к Руководству по системе навигации TravelPilot EX.*

В салоне автомобиля должен находиться активный телефон.

Даже если Ваш мобильный телефон связан с системой навигации TravelPilot EX), Вы можете пользоваться им, как обычно.

# Телефон

---

## Вызов абонента

### Набор номера - телефон с держателем

Телефон, подключаемый через держатель, дает Вам возможность пользоваться телефонной книгой. Записи из телефонной книги выводятся на дисплей системы TravelPilot EX.

1. Нажмите кнопку "PHONE" на панели управления аудиосистемой автомобиля.
2. Выберите из меню команду **PHONEBOOK**.
3. Выберите нужный раздел телефонной книги (т.е. букву, с которой начинается имя нужного абонента).
4. При помощи правого поворотного регулятора выберите нужный номер телефона.
5. Для получения дополнительных сведений об абоненте нажмите на кнопку INFO.
6. Нажмите на кнопку правого поворотного регулятора.

### Набор номера - телефон с Bluetooth

Мобильный телефон с микрочипом "Bluetooth" позволяет Вам набирать номер при помощи подсистемы голосовых команд. За более подробной информацией обратитесь к разделу **Voice control**.

## Завершение сеанса связи

Сеанс связи с использованием мобильного телефона можно завершить одним из следующих способов:

- Нажав на кнопку сброса.
- Нажав на кнопку "MODE" на пульте дистанционного управления.
- Нажав на кнопку выключения навигационной системы.
- Нажав на кнопку правого поворотного регулятора.

### Повторный набор номера - телефон с держателем

1. Нажмите кнопку "PHONE" на панели управления аудиосистемой автомобиля.
2. Нажмите на кнопку MENU.
3. Выберите список **CALL OUT, CALL IN** или **REDIAL**.
4. Нажмите кнопку "PHONE" на панели управления аудиосистемой автомобиля для набора нужного телефонного номера.

### Повторный набор номера - телефон с Bluetooth

1. Нажмите кнопку "PHONE" на панели управления аудиосистемой автомобиля.
2. Нажмите на кнопку MENU.
3. Выберите пункт **REDIAL**.
4. Нажмите кнопку "PHONE" на панели управления аудиосистемой автомобиля для набора телефонного номера.

# Телефон

---

## Обработка входящего звонка

### Прием входящего звонка

Входящие звонки можно принимать одним из следующих способов:

- Нажмите на кнопку приёма/вызова.
- Нажмите на кнопку "MODE" на пульте дистанционного управления.
- Нажмите кнопку PHONE на панели управления аудиосистемой автомобиля.
- Выберите из меню команду **АССЕРТ**.

### Отказ от входящего звонка

Входящие звонки можно отклонять одним из следующих способов:

- Нажав на кнопку сброса.
- Нажав на одну из следующих кнопок на панели управления аудиосистемой автомобиля: CD, AM/FM
- Воспользуйтесь командой меню **РЕЈЕСТ**.

**Примечание:** *Входящий звонок невозможно отклонить при помощи кнопки MODE на пульте дистанционного управления коммуникационной системой.*

## Обработка второго входящего звонка

**Примечание:** *Для обработки второго входящего звонка на Вашем мобильном телефоне должна быть активирована соответствующая функция.*

Если во время сеанса связи по мобильному телефону поступает еще один входящий звонок, то раздастся звуковой сигнал. В этом случае Вы можете завершить текущий сеанс связи и принять (или отклонить) входящий звонок. Для этого выполните следующие действия.

### Прием второго входящего звонка

Второй входящий звонок можно принять одним из следующих способов:

- Нажмите на кнопку приёма/вызова.
- Нажмите на кнопку MODE на пульте дистанционного управления.
- Нажмите на кнопку PHONE на панели управления аудиосистемой автомобиля.
- Выберите из меню команду **АССЕРТ**.

**Примечание:** *При этом текущий сеанс связи (разговор) будет завершен.*

### Отклонение второго входящего звонка

Второй входящий звонок можно отклонить одним из следующих способов:

- Нажав на кнопку сброса.
- Нажав на одну из следующих кнопок на панели управления аудиосистемой автомобиля: CD, AM/FM

# Телефон

---

## Изменение "активного" мобильного телефона

**Примечание:** *Мобильный телефон должен быть связан с коммуникационной системой, прежде чем его можно будет назначить "активным".*

1. Нажмите кнопку "PHONE" на панели управления аудиосистемой автомобиля.
2. Воспользовавшись командой меню **ACTIVE PHONE**, выберите активный телефон из списка при помощи кнопок предустановки.

## Удаление связанного телефона из памяти коммуникационной системы

Мобильный телефон, связанный с коммуникационной системой автомобиля, можно удалить из памяти системы в любое время (если только в этот момент система не работает со входящим/исходящим звонком).

1. Нажмите кнопку "PHONE" на панели управления аудиосистемой автомобиля.
2. Выберите из меню команду **DEBOND**.
3. При помощи кнопок предустановки выберите из списка телефонов тот телефон, который Вы хотите удалить из памяти коммуникационной системы.

**Примечание:** *После связывания с системой мобильного телефона с Bluetooth, этот телефон становится "активным".*

Однако в некоторых случаях телефон с Bluetooth должен быть активирован посредством нажатия на соответствующую кнопку выбора радиостанции на панели управления аудио или навигационной системы.

# Голосовое управление

---

## ПРИНЦИПЫ РАБОТЫ

Система голосовых команд (Voice recognition) позволяет управлять аудиосистемой, не отвлекаясь от управления автомобилем для изменения настроек или чтения сообщений системы.

Если Вы произносите одну из заранее определённых команд в то время, когда система активна, то система голосовых команд преобразует Вашу команду в управляющий сигнал для аудиосистемы. Ваши действия принимают форму диалога с системой или отдачи команд. Система организует диалог с Вами путём трансляции сообщений или вопросов.

Пожалуйста, ознакомьтесь с функциями аудиосистемы перед тем, как начать пользоваться подсистемой голосовых команд.

**Примечание:** *Если автомобиль неподвижен, а подсистема беспроводной связи Bluetooth или подсистема Voice Control используются в течение длительного времени, то проследите, чтобы двигатель работал. В противном случае возможен разряд аккумуляторной батареи.*

## Управляющие команды

Система Voice Control позволяет Вам контролировать функции:

- телефона
- радиоприёмника
- Проигрывателя CD-дисков

- климат-контроля
- навигационной системы

**Примечание:** *Интерфейс подсистемы Voice Control поддерживается на различных языках. Если Вам необходимо изменить язык интерфейса, то обратитесь к обслуживающему Вас дилеру компании Ford.*

## Отзыв системы

Во время диалога пользователя с системой голосовых команд ("голосовой сессии") система отвечает пользователю звуковым сигналом каждый раз, как она готова к продолжению диалога.

Не пытайтесь отдавать системе какие-либо команды до того, как раздастся звуковой сигнал. Подсистема Voice Control повторяет вслух каждую команду, произнесенную пользователем.

Если, услышав звуковой сигнал, Вы не знаете, что делать дальше, то произнесите команду "HELP", чтобы получить подсказку системы, или "CANCEL", чтобы прекратить диалог с системой.

Функция "HELP" проинформирует Вас только о доступном в данный момент наборе голосовых команд. Ниже приведено детальное описание всех голосовых команд.

# Голосовое управление

---

## Голосовые команды

Голосовые команды следует произносить обычным голосом, как если бы Вы обращались к пассажиру или к собеседнику при разговоре по телефону. Громкость Вашего голоса должна соответствовать уровню шума в салоне автомобиля или снаружи, однако кричать не нужно.

## Голосовые метки

Голосовые метки могут использоваться для управления телефоном, аудиосистемой и навигационной системой. Для сохранения меток служит функция "STORE NAME".

- В памяти могут храниться до 20 голосовых меток (для каждой из перечисленных систем).
- Среднее время записи для каждой голосовой метки составляет приблизительно 2...3 секунды.

## ИСПОЛЬЗОВАНИЕ ГОЛОСОВЫХ КОМАНД

### Принцип действия системы

Команды, воспринимаемые системой Voice Control (а также порядок их произнесения), отображены в помещённых ниже списках. В таблицах показана последовательность голосовых команд пользователя и отзыв системы для каждой из имеющихся функций.

<> означает номер или голосовую метку (предварительно записанную в память системы), которые должен ввести пользователь.

### Ярлыки

В системе Voice Control предусмотрен ряд "ярлыков" - коротких голосовых команд, которые позволяют Вам управлять некоторыми функциями систем автомобиля без необходимости проделывать весь путь к нужной команде по системному меню. Эти настройки приведены ниже:

- Для телефона: "MOBILE NAME"<sup>1</sup>, "DIAL NUMBER", "DIAL NAME" и "REDIAL"
- Для проигрывателя компакт-дисков: "DISC" и "TRACK"
- Для климат-контроля: "TEMPERATURE" и "FAN"
- Для радиоприёмника: "TUNE NAME"
- Для системы навигации: "ZOOM" и "ROUTE SETTING".

1) Только для мобильных телефонов с Bluetooth и системой голосового набора номера.

### Начала сеанса работы с подсистемой "Voice Control"

Перед тем, как начать диалог с системой, Вы должны нажать на кнопку VOICE или MODE и дождаться, пока система не ответит звуковым сигналом. Нажатие на кнопку должно осуществляться для каждой выполняемой операции.

# Голосовое управление

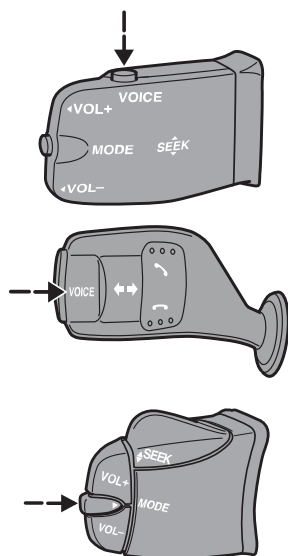

## КОМАНДЫ АУДИОБЛОКА

### Проигрыватель CD-дисков/CD-чейнджер

При помощи системы Voice Control вы можете непосредственно указать нужный CD-диск или трек.

#### Краткий обзор

В этом разделе описаны голосовые команды, при помощи которых вы можете управлять работой проигрывателя CD-дисков. Приведенные ниже списки содержат подробную информацию обо всем меню, в которое входят эти команды.

E87665

"CD"
"HELP"
"DISC" <sup>a</sup>
"TRACK" <sup>b</sup>

а) Команда может использоваться только совместно с CD-чейнджером.

б) Может использоваться в качестве ярлыка.

### Диск

Если на Ваш автомобиль установлен CD-чейнджер, то Вы можете выбрать нужный номер диска.

# Голосовое управление

Шаги	Слова пользователя	Отзыв системы
1	"CD"	"CD"
2	"DISC" <sup>a</sup>	"DISC NUMBER PLEASE"
3	"<число от 1 до 6>"	"DISC <номер>"

а) Может использоваться в качестве ярлыка.

## Трек

Вы также можете непосредственно задать номер трека на CD-диске.

Шаги	Слова пользователя	Отзыв системы
1	"CD"	"CD"
2	"TRACK" <sup>a</sup>	"TRACK NUMBER PLEASE"
3	"<число от 1 до 99>"	"TRACK <номер>"

а) Может использоваться в качестве ярлыка.

## Автомагнитола

Система "Voice Control" позволяет управлять работой радиоприемника и настраивать частоты радиостанций при помощи голосовых команд.

## Краткий обзор

В этом разделе описаны голосовые команды, при помощи которых Вы можете управлять работой радиоприемника. Приведенные ниже списки содержат подробную информацию обо всем меню, в которое входят эти команды.

"RADIO"
"HELP"
"AM"
"FM"

# Голосовое управление

"RADIO"
"TUNE NAME" <sup>a</sup>
"DELETE NAME"
"DELETE DIRECTORY"
"PLAY DIRECTORY"
"STORE NAME"

a) Может использоваться в качестве ярлыка.

## Настройка частоты

Эта функция позволяет Вам при помощи голосовых команд настраивать радиоприемник на частоты сигналов радиостанций.

Шаги	Слова пользователя	Отзыв системы
1	"RADIO"	"RADIO"
2	"AM"	"FREQUENCY PLEASE"
	"FM"	"FREQUENCY PLEASE"
3	"<частота>"	"TUNE <частота>"

## Сохранение имени

Если Вы настроили приемник на какую-либо радиостанцию, то Вы можете сохранить частоту настройки этой радиостанции под придуманным Вами именем.

Шаги	Слова пользователя	Отзыв системы
1	"RADIO"	"RADIO"
2	"STORE NAME"	"STORE NAME"

# Голосовое управление

Шаги	Слова пользователя	Отзыв системы
		"NAME PLEASE"
3	"<имя>"	"REPEAT NAME PLEASE"
4	"<имя>"	"STORING NAME" "<имя> STORED"

## Настройка с помощью голосовых меток (имён)

Эта функция позволяет Вам вызвать из памяти системы предварительно записанную радиостанцию.

Шаги	Слова пользователя	Отзыв системы
1	"RADIO"	"RADIO"
2	"TUNE NAME" <sup>a</sup>	"NAME PLEASE"
3	"<имя>"	"TUNE <имя>"

a) Может использоваться в качестве ярлыка.

## Удаление имени

Эта функция позволяет Вам удалить из памяти системы предварительно записанную радиостанцию.

Шаги	Слова пользователя	Отзыв системы
1	"RADIO"	"RADIO"
2	"DELETE NAME"	"NAME PLEASE"
3	"<имя>"	"DELETE <имя>" "CONFIRM YES OR NO"
4	"YES"	"DELETED"
	"NO"	"COMMAND CANCELLED"

# Голосовое управление

---

## Прослушивание содержимого папки

Эта функция позволяет системе перечислить для Вас все радиостанции, частоты которых записаны в память системы.

Шаги	Слова пользователя	Отзыв системы
1	"RADIO"	"RADIO"
2	"PLAY DIRECTORY"	"PLAY <папку>"

## Удаление папки

Эта функция позволяет Вам одновременно стереть из памяти системы все предварительно записанные радиостанций.

Шаги	Слова пользователя	Отзыв системы
1	"RADIO"	"RADIO"
2	"DELETE DIRECTORY"	"DELETE DIRECTORY" "CONFIRM YES OR NO"
3	"YES"	"RADIO DIRECTORY DELETED"
	"NO"	"COMMAND CANCELLED"

# Голосовое управление

## КОМАНДЫ УПРАВЛЕНИЯ ТЕЛЕФОНОМ

### Телефон

Ваша коммуникационная система позволяет Вам создать отдельную телефонную книгу (для работы с системой Voice Control). Номера телефонов, записанные в эту телефонную книгу, могут быть набраны при помощи системы Voice Control. Номера телефонов, записанные в память коммуникационной системы автомобиля при помощи Voice Control, хранятся только там (т.е. они не записываются в память Вашего мобильного телефона).

### Краткий обзор

В этом разделе описаны голосовые команды, при помощи которых Вы можете управлять функциями мобильного телефона, соединенного с коммуникационной системой автомобиля. Приведенные ниже списки содержат подробную информацию обо всем меню, в которое входят эти команды.

"PHONE"
"HELP"
"MOBILE NAME" <sup>a, b</sup>
"DIAL NUMBER" <sup>a</sup>
"DIAL NAME" <sup>a</sup>
"DELETE NAME"
"DELETE DIRECTORY"
"PLAY DIRECTORY"
"STORE NAME"
"REDIAL" <sup>a</sup>
"ACCEPT CALLS"
"REJECT CALLS"

а) Может использоваться в качестве ярлыка.

# Голосовое управление

---

b) Возможно только для мобильных телефонов, которые соединены по технологии Bluetooth и имеют встроенную систему голосовых команд и сохранённые в памяти голосовые метки.

## Создание телефонной книги

### Сохранение имени

Новые номера телефонов можно записывать в память системы при помощи команды "STORE NAME". Этой функцией можно воспользоваться для того, чтобы осуществлять набор номера по имени абонента, а не произносить каждый раз полный номер телефона.

Шаги	Слова пользователя	Отзыв системы
1	"PHONE"	"PHONE"
2	"STORE NAME"	"STORE NAME" "NAME PLEASE"
3	"<имя>"	"REPEAT NAME PLEASE"
4	"<имя>"	"STORING NAME" "<имя> STORED" "NUMBER PLEASE"
5	"<номер телефона>"	"<номер телефона>"
6	"STORE"	"STORING NUMBER" "<номер телефона>" "NUMBER STORED"

### Удаление имени

Сохранённые имена можно также удалить из папки.

# Голосовое управление

Шаги	Слова пользователя	Отзыв системы
1	"PHONE"	"PHONE"
2	"DELETE NAME"	"NAME PLEASE"
3	"<имя>"	"DELETE <имя>" "CONFIRM YES OR NO"
4	"YES"	"<имя> DELETED"
	"NO"	"COMMAND CANCELLED"

## Прослушивание содержимого папки

Используйте эту функцию, чтобы система сообщила Вам все сохранённые в памяти номера.

Шаги	Слова пользователя	Отзыв системы
1	"PHONE"	"PHONE"
2	"PLAY DIRECTORY"	"PLAY DIRECTORY"

## Удаление папки

Эта функция позволяет Вам сразу удалить все номера, сохранённые в папке.

Шаги	Слова пользователя	Отзыв системы
1	"PHONE"	"PHONE"
2	"DELETE DIRECTORY"	"DELETE DIRECTORY" "CONFIRM YES OR NO"
3	"YES"	"PHONE DIRECTORY DELETED"
	"NO"	"COMMAND CANCELLED"

# Голосовое управление

## Функции мобильного телефона

Эта функция обеспечивает Вам доступ к телефонным номерам, записанным в памяти Вашего мобильного телефона при помощи голосовых меток.

### Голосовые метки мобильного телефона

Шаги	Слова пользователя	Отзыв системы
1	"PHONE"	"PHONE"
2	"MOBILE NAME" <sup>a, b</sup>	"MOBILE NAME" "<диалог, зависящий от конкретного мобильного телефона>"

а) Может использоваться в качестве ярлыка.

б) Только для мобильных телефонов, имеющих систему беспроводной связи Bluetooth и систему голосовых команд (определяется моделью мобильного телефона).

## Набор номера

Система может набрать телефонный номер нужного абонента после того, как пользователь произнесет голосовую команду и укажет голосовую метку, соответствующую данному номеру.

Шаги	Слова пользователя	Отзыв системы
1	"PHONE"	"PHONE"
2	"DIAL NUMBER" <sup>a</sup>	"NUMBER PLEASE"
3	"<номер телефона>"	"<номер телефона> CONTINUE?"
4	"DIAL"	"DIALLING"
	"CORRECTION"	"<повторите последнюю часть номера> CONTINUE?"

а) Может использоваться в качестве ярлыка.

# Голосовое управление

## Набор по имени (набор с помощью голосовых меток)

Система может набрать телефонный номер нужного абонента после того, как пользователь произнесет голосовую команду и укажет голосовую метку, соответствующую данному номеру.

Шаги	Слова пользователя	Отзыв системы
1	"PHONE"	"PHONE"
2	"DIAL NAME" <sup>a</sup>	"NAME PLEASE"
3	"<имя>"	"DIAL <имя>" "CONFIRM YES OR NO"
4	"YES"	"DIALLING"
	"NO"	"COMMAND CANCELLED"

а) Может использоваться в качестве ярлыка.

## Повторный набор номера

Эта функция позволяет еще раз набрать последний набранный телефонный номер.

Шаги	Слова пользователя	Отзыв системы
1	"PHONE"	"PHONE"
2	"REDIAL" <sup>a</sup>	"REDIAL" "CONFIRM YES OR NO"
3	"YES"	"DIALLING"
	"NO"	"COMMAND CANCELLED"

а) Может использоваться в качестве ярлыка.

# Голосовое управление

## DTMF (Режим тонового набора)

Эта функция преобразует произнесенные пользователем цифры (телефонного номера) в тоновые сигналы, т.е. формирует дистанционный запрос для Вашего домашнего автоответчика.

**Примечание:** Функция DTMF может использоваться только во время текущего звонка. Нажмите на кнопку VOICE или MODE и дождитесь приглашения системы.

Шаги	Слова пользователя	Отзыв системы
1		"NUMBER PLEASE"
2	"<цифры от 1 до 9, а также 0 и символы "решетка" и "звездочка">"	

## Основные установки

### Прием и отклонение (сброс) звонков

Входящие звонки можно принимать или отклонять при помощи подсистемы голосовых команд "Voice Control".

Шаги	Слова пользователя	Отзыв системы
1	"PHONE"	"PHONE"
2	"ACCEPT CALLS"	"ACCEPT CALLS"
	"REJECT CALLS"	"REJECT CALLS"

## КОМАНДЫ УПРАВЛЕНИЯ НАВИГАЦИОННОЙ СИСТЕМОЙ

Для получения более подробных сведений о меню команд обращайтесь к отдельному Руководству по навигационной системе.

# Голосовое управление

## КОМАНДЫ УПРАВЛЕНИЯ КЛИМАТ-КОНТРОЛЕМ

### Система климат-контроля

При помощи голосовых команд можно управлять частотой вращения вентилятора и регулировать температуру воздуха в салоне. Не на всех моделях автомобилей доступны все функции системы.

### Краткий обзор

В этом разделе описаны голосовые команды, при помощи которых Вы можете управлять работой климат-контроля. Приведенные ниже списки содержат подробную информацию обо всем меню, в которое входят эти команды.

"CLIMATE"
"HELP"
"FAN" <sup>a</sup>
"TEMPERATURE" <sup>a</sup>
"AUTO MODE" <sup>a</sup>

а) Может использоваться в качестве ярлыка. На автомобилях, оснащенных коммуникационной системой с интерфейсом на английском языке, ярлык "FAN" не предусмотрен.

### Вентилятор

Эта функция позволяет Вам регулировать скорость вентилятора.

Шаги	Слова пользователя	Отзыв системы
1	"CLIMATE"	"CLIMATE"
2	"FAN" <sup>a</sup>	"FAN SPEED PLEASE"
3	"MINIMUM"	"FAN MINIMUM"
	"<число от 1 до 7>"	"FAN <число>"

# Голосовое управление

Шаги	Слова пользователя	Отзыв системы
	"MAXIMUM"	"FAN MAXIMUM"

а) Может использоваться в качестве ярлыка. На автомобилях, оснащенных коммуникационной системой с интерфейсом на английском языке, ярлык "FAN" не предусмотрен.

## Обдув стёкол

Шаги	Слова пользователя	Отзыв системы
1	"CLIMATE"	"CLIMATE"
2	"DEFROSTING/DEMISTING ON" <sup>а</sup>	"DEFROSTING/DEMISTING ON"
	"DEFROSTING/DEMISTING OFF" <sup>а</sup>	"DEFROSTING/DEMISTING OFF"

а) Может использоваться в качестве ярлыка. На автомобилях, оснащенных коммуникационной системой с интерфейсом на английском языке, ярлык "FAN" не предусмотрен.

## Температура воздуха

Эта функция позволяет Вам регулировать температуру воздуха в салоне автомобиля.

Шаги	Слова пользователя	Отзыв системы
1	"CLIMATE"	"CLIMATE"
2	"TEMPERATURE" <sup>а</sup>	"TEMPERATURE PLEASE"
3	"MINIMUM"	"TEMPERATURE MINIMUM"
	"<число в диапазоне от 15 до 29 °C с шагом 0,5>" или "<число от 59 до 84 °F>"	"TEMPERATURE <число>"
	"MAXIMUM"	"TEMPERATURE MAXIMUM"

а) Может использоваться в качестве ярлыка.

# Голосовое управление

---

## Автоматический режим

Шаги	Слова пользователя	Отзыв системы
1	"CLIMATE"	"CLIMATE"
2	"AUTO MODE" <sup>a</sup>	"AUTO MODE"

а) Автоматический режим можно отменить, задав новое значение температуры или скорости вентилятора.

# Приложения

---











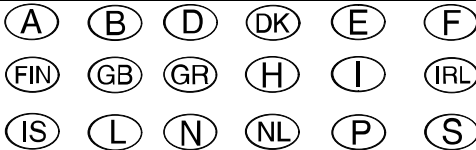





## ОДОБРЕНИЯ ТИПА

### Система дистанционного управления

**Примечание:** *Рекомендуется пользоваться системой дистанционного управления только в странах, перечисленных в списке.*

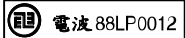
При проверке типового разрешения на систему дистанционного управления вашего автомобиля обращайтесь к следующей таблице.

# Приложения

Type approval of the remote control		
Country	Official test number	
		
		<b>SIEMENS</b> 433,92 MHz 5WK4 725/8686/8071
		BAKOM 97.0946.K.P .
	MCW 129/95 23/1997	
		
	272/3-1998	
		
	542/98	
		
		
	Ref.No.: 3K43D/3R1B9/ SPLS-RX9/98	





1 Hereby, Siemens, declares that this remote control is in compliance with the essential requirements and other relevant provisions of Directive 1999/5/EC.

E72068

## иммобилайзера двигателя;

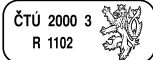
При проверке одобрения типа на иммобилайзер двигателя воспользуйтесь следующей таблицей.

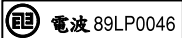
# Приложения

Type approvals of the engine immobilisation system	
Country	Official test number
(A) (B) (CH) (D) (DK) (E) (F) (FIN) (GB) (GR) (H) (HR) (I) (IRL) (IS) (L) (N) (NL) (P) (S)	<b>CE 0499 0</b> <sup>1</sup>
(AUS) (HK) (J) (T) (TR)	<b>SIEMENS</b> 134.2 kHz IPATSS
(CDN)	CAN 267 103 1914 A CAN 267 103 1915 A
(CY)	MCW 129/95 11/2000
(CZ)	
(IL)	172-2000
(NZ)	
(PL)	5WK4 8201 CLBT/C/180/2001 GP-CLBT 5WK4 8711 CLBT/C/219/2001 GP-CLBT
(RC)	 
(SK)	
(USA)	FCC ID: M3N-IPATSU152

<sup>1</sup> Hereby, Siemens, declares that this immobilisation system is in compliance with the essential requirements and other relevant provisions of Directive 1999/5/EC.

E74865

## ОДОБРЕНИЯ ТИПА

### **Bluetooth и система распознавания голосовых команд - декларация соответствия**

Наша компания, несущая частичную ответственность за соответствие продукции, заявляет под свою единоличную ответственность следующее: устройство Handset Integration RX-1C отвечает требованиям нижеуказанной Директивы: 1999/5/ЕС. С текстом Сертификата соответствия можно ознакомиться на сайте в Интернет по адресу:

[www.nokia.com/phones/declaration\\_of\\_conformity](http://www.nokia.com/phones/declaration_of_conformity)

Торговая марка Bluetooth и соответствующие логотипы являются собственностью компании Bluetooth SIG, Inc. и используются компанией Ford Motor Company по лицензии. Прочие торговые марки и торговые имена принадлежат соответствующим компаниям-владельцам. Nokia Corporation Keilalahdentie 4, 02150 Espoo, Финляндия



# Указатель

## A

### A/C

См.: Органы управления  
микроклиматом.....60

### ABS

См.: Тормоза.....93

## V

### VIN

См.: Идентификационный номер  
автомобиля (VIN).....140

## A

Аварийное оборудование.....103

Аккумуляторная батарея  
автомобиля.....127

### Аксессуары

См.: Запасные части и аксессуары.....7

Активация иммобилайзера  
двигателя.....34

Активация сигнализации.....36

Аптечка.....103

Автомобили с левым расположением  
рулевого колеса.....103

Автомобили с правым расположением  
рулевого колеса.....103

## Б

Батарейки пульта дистанционного  
управления

См.: Замена элемента питания пульта  
дистанционного управления.....27

Безопасность детей.....14

Блокировка замка капота

См.: Открытие и закрытие  
капота.....116

Блокировка и разблокировка

замков.....28

Блокировка и разблокировка дверей с  
помощью дистанционного  
управления.....29

Блокировка и разблокировка дверей с  
помощью ключа.....29

Блокировка и разблокировка замков  
дверей снаружи автомобиля.....30

Двойная блокировка дверей с помощью  
ключа.....29

Открытие дверей.....30

Подтверждение блокировки и  
разблокировки замков.....28

Система централизованной блокировки  
замков.....28

Функция двойной блокировки.....28

Боковые подушки безопасности

См.: Использование цепей  
противоскольжения.....136

Буксировка автомобиля с опорой на  
четыре колеса.....113

Автомобили с автоматической  
трансмиссией.....113

Все автомобили.....113

Буксировка.....101

Буксировка прицепа.....101

Крутые спуски и подъемы.....101

Быстрый обзор.....8

## В

Введение.....7

Вентиляционные дефлекторы.....60

Вентиляционные отверстия  
См.: Вентиляционные дефлекторы.....60

Вентиляция

См.: Органы управления  
микроклиматом.....60

# Указатель

Верхние багажники крыши и кронштейны для различных грузов.....	99
Релинги крыши.....	99
Внутреннее зеркало заднего вида.....	52
Вспомогательные электрические розетки.....	79
Transit Connect.....	80
Все автомобили.....	79
Вспомогательный отопитель.....	64
Общая информация.....	64
Принцип действия.....	65
Выключатель зажигания.....	84
Положения выключателя зажигания.....	84
Выключатель подачи топлива.....	104
Автомобили с бензиновыми двигателями.....	104
Выключатель стартера	
См.: Выключатель зажигания.....	84
Выключение двигателя.....	86
Автомобили с дизельными двигателями.....	86
<b>Г</b>	
Голосовое управление.....	162
Принципы работы.....	162
<b>Д</b>	
Детские сиденья.....	14
Устройства детской безопасности, подходящие для различных весовых категорий.....	14
Дополнительные подушки.....	15
Дополнительная подушка.....	16
Дополнительное сиденье.....	15
Дополнительный разъем (AUX IN).....	83

## З

Заднее окно боковины кузова.....	53
Задние противотуманные фонари.....	41
Задние сиденья.....	75
Возврат сиденья в рабочее положение.....	77
Складывание всего сиденья вперед.....	75
Складывание секции отдельной спинки сиденья.....	75
Замена аккумуляторной батареи.....	128
Автомобили с бензиновыми двигателями.....	128
Замена колеса.....	129
Демонтаж колеса.....	132
Домкрат.....	129
Замковые гайки крепления колеса.....	129
Запасное колесо.....	132
Точки установки опорных пят подъемника или домкрата.....	130
Установка колеса.....	134
Хранение снятого колеса.....	135
Замена ламп.....	45
Боковые повторители указателей поворота.....	47
Задние фонари.....	47
Передние противотуманные фары.....	47
Плафон освещения салона.....	49
Плафоны местного освещения (для чтения).....	49
Фара головного света.....	45
Фонарь подсветки регистрационного знака.....	48
Центральный стоп-сигнал.....	48
Замена лампы	
См.: Замена ламп.....	45
Замена плавкого предохранителя.....	107

# Указатель

Замена щеток стеклоочистителей.....	40	См.: Информационные дисплеи.....	59
Замена элемента питания пульта дистанционного управления.....	27	Использование голосовых команд.....	163
Замки.....	28	Принцип действия системы.....	163
Замки с функцией блокировки от отпирания детьми.....	21	Использование зимних шин.....	136
Tourneo Connect.....	21	Использование контроля тягового усилия.....	96
Запасные части и аксессуары.....	7	Использование ремней безопасности во время беременности.....	25
Заправка топливом.....	89	Использование системы помощи при парковке.....	97
Запрограммированные ключи.....	33	Использование соединительных электрических проводов.....	127
Программирование ключей.....	33	Присоединение проводов.....	127
Удаление кода.....	34	Пуска двигателя.....	128
Защита людей, находящихся в автомобиле.....	22	Использование телефона.....	
Принципы работы.....	22	Вызов абонента.....	159
Звуковые предупреждения и индикаторы.....	58	Изменение "активного" мобильного телефона.....	161
Сигнализатор не выключенных фар.....	58	Обработка второго входящего звонка.....	160
Зеркала		Обработка входящего звонка.....	160
См.: Окна и зеркала.....	51	Удаление связанного телефона из памяти коммуникационной системы.....	161
См.: Окна и зеркала с обогревом.....	61	Использование цепей противоскольжения.....	136
Зимние шины			
См.: Использование зимних шин.....	136		
Знак аварийной остановки.....	103		
<b>И</b>		<b>К</b>	
Идентификационный номер автомобиля (VIN).....	140	Карманы для карт.....	82
Идентификация автомобиля.....	140	Каталитический нейтрализатор.....	88
Иммобилайзер двигателя.....	33	ВОЖДЕНИЕ АВТОМОБИЛЯ, ОСНАЩЕННОГО КАТАЛИТИЧЕСКИМ НЕЙТРАЛИЗАТОРОМ.....	88
Принципы работы.....	33	ПАРКОВКА.....	88
Иммобилайзер		Качество топлива.....	
См.: Иммобилайзер двигателя.....	33	Ключи и пульта дистанционного управления.....	26
Информационные дисплеи.....	59	Колеса и шины.....	129
Информационные сообщения системы ABS		Общая информация.....	129
См.: Советы по вождению автомобиля с ABS.....	94	Технические характеристики.....	137
Информационный центр			

# Указатель

Команды аудиоблока.....	164	Места для хранения вещей.....	81
Автомаргнитола.....	165	Верхнее вещевое отделение.....	81
Проигрыватель		Вещевое отделение в панели	
CD-дисков/CD-чейнджер.....	164	управления.....	81
Команды управления		Карманы в дверях.....	82
климат-контролем.....	175	Карманы на сиденьях.....	82
Система климат-контроля.....	175	Кармашки на солнцезащитных	
Команды управления навигационной		козырьках.....	81
системой.....	174	Передняя емкость для вещей.....	81
Команды управления		Места расположения креплений	
телефоном.....	169	ISOFIX.....	19
Основные установки.....	174	Tourneo Connect.....	19
Создание телефонной книги.....	170	Механическая коробка передач.....	92
Телефон.....	169	Включение передачи заднего хода.....	92
Функции мобильного телефона.....	172	Мойка автомобиля	
Контроль тягового усилия.....	96	См.: Очистка автомобиля снаружи.....	125
Принципы работы.....	96	Моторное отделение.....	
Коробка передач.....	92		
Коробка передач			
См.: Коробка передач.....	92		
Коррекция наклона световых пучков			
фар.....	42		
Все автомобили.....	42		
Рекомендуемые положения наклона			
световых пучков фар.....	42		
Крышка лючка заливной			
горловины.....	88		
Tourneo Connect.....	89		
Все автомобили.....	88		
<b>М</b>			
Маршрутный компьютер.....	59	Наружные зеркала заднего вида.....	51
Одометр.....	59	Наружные зеркала заднего вида с	
Счетчик частичного пробега.....	59	электроприводом.....	52
Меры предосторожности.....	87	Настройка Bluetooth.....	152
		Пользование мобильным телефоном в	
		автомобиле.....	152
		Совместимость коммуникационной	
		системы с различными типами	
		мобильных телефонов.....	153
		Требования к соединению через	
		Bluetooth.....	152
		Настройка дистанционного управления	
		См.: Программирование пульта	
		дистанционного управления.....	26

# Указатель

Настройка телефона .....	149	Омыватели ветрового стекла.....	39
Категории записей телефонной книги.....	150	Омыватели См.: Стеклоочистители и стеклоомыватели.....	39
Присвоение мобильному телефону статуса активного телефона.....	151	Органы управления микроклиматом.....	60
Связь коммуникационной системы автомобиля с другим телефоном Bluetooth.....	151	Принципы работы.....	60
Телефонная книга.....	150	Органы управления осветительным оборудованием.....	41
Требования к соединению через держатель.....	149	Дальний и ближний свет фар.....	41
Установка телефона в держатель.....	150	Осветительное оборудование.....	41
<b>О</b>		Осмотр элементов системы безопасности.....	105
Обкатка.....	102	Ремни безопасности.....	105
Двигатель.....	102	Откидные столики в спинках сидений.....	82
Тормозная система и сцепление.....	102	Отключение иммобилайзера двигателя.....	34
Шины.....	102	Отключение сигнализации.....	36
Обогрев См.: Органы управления микроклиматом.....	60	Открывание и закрывание капота.....	116
Обслуживание аккумуляторной батареи.....	127	Закрывание капота.....	116
Обслуживание.....	115	Открывание капота.....	116
Общая информация.....	115	Отопитель, работающий на топливе См.: Вспомогательный отопитель.....	64
Технические характеристики.....	123	Очистители ветрового стекла.....	39
Обслуживание шин.....	135	Очиститель и омыватели заднего стекла.....	39
Давление воздуха в шинах.....	135	Омыватель.....	39
Общая информация о радиочастотах.....	26	Прерывистая работа стеклоочистителей.....	39
Об этом руководстве.....	7	Очистка автомобиля снаружи.....	125
Одобрения типа.....	178, 181	Защита лакокрасочного покрытия кузова.....	125
Bluetooth и система распознавания голосовых команд - декларация соответствия.....	181	Очистка заднего стекла.....	125
Окна и зеркала.....	51	Очистка фар.....	125
Окна и зеркала с обогревом.....	61	Очистка хромированных деталей.....	125
Электрообогреватели ветрового и заднего стекла.....	61	Очистка салона.....	126
Электрообогрев наружных зеркал заднего вида.....	61	РЕМНИ БЕЗОПАСНОСТИ.....	126

# Указатель

<b>П</b>	
Пепельница.....	79
Перевозка груза.....	99
Общая информация.....	99
Перевозка грузов	
См.: Верхние багажники крыши и кронштейны для различных грузов.....	99
Передние противотуманные фары.....	41
Передние сиденья.....	70
Перемещение сидений назад и вперед.....	71
Регулировка валика поясничной поддержки.....	71
Регулировка подлокотника.....	72
Регулировка угла наклона спинки сиденья.....	71
Регулировка угла наклона спинки сиденья.....	72
Складывание сиденья переднего пассажира.....	72
Перчаточный ящик.....	80
Плавкие предохранители.....	106
Плафоны внутреннего освещения.....	44
Плафоны местного освещения (для чтения).....	45
Подголовники.....	74
Регулирование положения подголовников.....	74
Снятие подголовников.....	74
Подставки для стаканов.....	80
Подносы в спинках сидений.....	80
Приборы.....	54
Прикуриватель.....	78
Приложения.....	178
Пристегивание ремней безопасности.....	24
Ремни безопасности задних сидений.....	24
Проверка моторного масла.....	120
Доливка.....	120
Проверка уровня масла.....	120
Проверка омывающей жидкости.....	122
Проверка охлаждающей жидкости двигателя.....	120
Доливка.....	121
Проверка уровня охлаждающей жидкости.....	120
Проверка рабочей жидкости усилителя рулевого управления.....	122
Доливка.....	122
Проверка уровня масла	
См.: Проверка моторного масла.....	120
Проверка уровня охлаждающей жидкости	
См.: Проверка охлаждающей жидкости двигателя.....	120
Проверка уровня тормозной жидкости и рабочей жидкости гидропривода сцепления.....	121
Доливка.....	121
Проверка щеток стеклоочистителей.....	40
Программирование пульта дистанционного управления.....	26
Противобуксовочная система	
См.: Использование контроля тягового усилия.....	96
Процесс мойки	
См.: Очистка автомобиля снаружи.....	125
Пуск бензинового двигателя.....	85
Пуск двигателя в случае излишнего поступления топлива.....	85
Холодный/прогретый двигатель.....	85
Частота холостого хода двигателя после пуска.....	86
Пуск двигателя от аккумуляторной батареи другого автомобиля	

# Указатель

См.: Использование соединительных электрических проводов.....	127
Пуск двигателя.....	84
Общая информация.....	84
Пуск дизельного двигателя.....	86
Холодный/прогретый двигатель.....	86

## Р

Расположение блоков плавких предохранителей.....	106
Блок предохранителей в моторном отсеке.....	106
Центральный блок плавких предохранителей.....	106
Расход топлива	
См.: .....	89
Расход топлива.....	89
Регулировка высоты крепления ремня безопасности.....	25
Задний ремень безопасности.....	25
Передний ремень безопасности.....	25
Регулировка положения рулевого колеса.....	37
Рулевое колесо.....	37
Ручной режим управления микроклиматом.....	61
Быстрый прогрев салона автомобиля.....	62
Вентилятор.....	61
Вентиляция.....	62
Кондиционирование воздуха.....	63
Регулятор температуры воздуха.....	61
Рециркуляция воздуха.....	62
Удаление запотевания и наледи с ветрового стекла.....	62
Управление распределением воздуха.....	61

## С

Сетки для удержания грузов.....	99
---------------------------------	----

Сигнализаторы и индикаторы.....	55
Индикатор дальнего света фар.....	57
Индикатор противобуксовочной системы (BTCs).....	58
Индикатор указателей поворота.....	56
Многофункциональный сигнализатор.....	57
Сигнализатор/индикатор тормозной системы.....	55
Сигнализатор наличия воды в топливном фильтре.....	58
Сигнализатор неисправности антиблокировочной системы (ABS).....	55
Сигнализатор неисправности систем двигателя.....	56
Сигнализатор неисправности системы подушек безопасности.....	55
Сигнализатор неисправности системы электроснабжения (разряда аккумуляторной батареи).....	57
Сигнализатор низкого уровня топлива.....	57
Сигнализатор падения давления моторного масла.....	57
Сигнализация.....	36
Принципы работы.....	36
Сидение в правильном положении.....	70
Сиденья.....	70
Сиденья с обогревом.....	77
Система кондиционирования воздуха	
См.: Органы управления микроклиматом.....	60
Система помощи при парковке	
См.: Использование системы помощи при парковке.....	97
Система помощи при парковке.....	97
Принципы работы.....	97

# Указатель

Словарь символов.....7	Топливо и заправка.....87
Символы используемые в руководстве.....7	Технические характеристики.....89
Символы наносимые на узлы автомобиля.....7	Тормоза.....93
Советы по вождению автомобиля с ABS.....94	Принципы работы.....93
Советы по вождению.....102	Точки крепления буксировочного оборудования.....112
Состояние после столкновения.....104	Tourneo Connect.....113
Стеклоочистители и стеклоомыватели.....39	Transit Connect.....112
Стояночный тормоз.....94	Задняя буксирная проушина.....112
Включение стояночного тормоза.....94	Передняя буксирная проушина.....112
Выключение стояночного тормоза.....95	
Стоянка на наклонной поверхности.....94	
Стояночный тормоз	<b>У</b>
См.: Стояночный тормоз.....94	Указатели поворота.....44
	Указатели.....54
<b>Т</b>	Указатель температуры охлаждающей жидкости двигателя.....54
Таблица технических характеристик ламп.....49	Указатель уровня топлива.....55
Таблица характеристик плавких предохранителей.....110	Управление аудиосистемой.....37
Блок предохранителей в моторном отсеке.....110	Настройка (кнопка "Mode").....38
Центральный блок плавких предохранителей.....110	Поиск.....38
Табличка с идентификационным номером автомобиля.....140	Регулировка громкости.....37
Табличка с информацией о клапане распределения нагрузки (LAV).....140	Управление телефоном.....153
Телефон	Завершение или отмена вызовов.....153
См.: Использование телефона.....	Система дистанционного управления.....153
См.: Использование телефона.....	Установка детского сиденья.....16
Телефон.....149	Устранение мелких повреждений лакокрасочного покрытия.....126
Общая информация.....149	Уход за автомобилем.....125
Технические характеристики.....141	
Технические характеристики.....141	<b>Ф</b>
	Функции обеспечения комфорта.....78
	<b>Ч</b>
	Часы.....78
	Вариант 1.....78
	Вариант 2.....78

## Ш

Шины дополнительного источника питания	
См.: Использование соединительных электрических проводов.....	127
Шины	
См.: Колеса и шины.....	129

## Щ

Щуп для проверки моторного масла.....	
---------------------------------------	--

## Э

Эвакуация автомобиля.....	112
Электрические стеклоподъемники.....	51
Полное открывание окна двери водителя при однократном нажатии на клавишу.....	51

## Я

Ярлыки с информацией о плавких предохранителях.....	108
Символы обозначения предохранителя.....	109





Feel the difference

