

Ford**Galaxy**
Ford**S-MAX**
Руководство
пользователя

Feel the difference



Информация, содержащаяся в данной публикации, являлась верной на момент поступления в печать. В интересах постоянного развития компания Ford оставляет за собой право изменять спецификации, конструкцию или комплектацию своей продукции в любой момент времени без предупреждения и без возникновения каких-либо обязательств. В соответствии с законодательством об охране авторских прав запрещено полное или частичное воспроизведение материалов, содержащихся в данной публикации, без предварительного письменного разрешения компании Ford. Ошибки и пропуски информации исключены.

© Ford Motor Company 2009

Все права защищены.

Номер по каталогу: AM2J-19A321-TA (CG3533ru) 08/2009 20090903093011



Mixed Sources

Product group from well-managed
forests, controlled sources and
recycled wood or fiber

www.fsc.org Cert no. SGS-COC-2452
© 1996 Forest Stewardship Council

Содержание

Введение

Об этом руководстве.....	7
Словарь символов.....	7
Запасные части и аксессуары.....	8

Быстрый обзор

Быстрый обзор.....	11
--------------------	----

Безопасность детей

Детские сиденья.....	21
Дополнительные подушки.....	22
Установка детского сиденья.....	23
Места расположения креплений ISOFIX.....	26
Замки с функцией блокировки от отпирания детьми.....	27

Защита людей, находящихся в автомобиле

Принципы работы.....	28
Пристегивание ремней безопасности.....	30
Регулировка высоты крепления ремня безопасности.....	32
Система определения непристегнутого ремня безопасности.....	32
Использование ремней безопасности во время беременности.....	33
Отключение подушки безопасности пассажира.....	33

Ключи и пульты дистанционного управления

Общая информация о радиочастотах.....	35
Программирование пульта дистанционного управления.....	35
Замена элемента питания пульта дистанционного управления.....	35

Замки

Блокировка и разблокировка замков.....	39
Полное открывание/ закрывание.....	41

Иммобилайзер двигателя

Принципы работы.....	44
Запрограммированные ключи.....	44
Активация иммобилайзера двигателя.....	44
Отключение иммобилайзера двигателя.....	44

Сигнализация

Принципы работы.....	45
Активация сигнализации.....	47
Отключение сигнализации.....	47

Рулевое колесо

Регулировка положения рулевого колеса.....	48
Управление аудиосистемой.....	48

Стеклоочистители и стеклоомыватели

Очистители ветрового стекла.....	50
Автоматические стеклоочистители.....	50
Омыватели ветрового стекла.....	51
Регулировка положения жиклеров омывателей стекол.....	51
Очиститель и омыватели заднего стекла.....	52
Омыватели фар.....	52
Проверка щеток стеклоочистителей.....	53
Замена щеток стеклоочистителей.....	53
Технические характеристики.....	55

Осветительное оборудование

Органы управления осветительным оборудованием.....	56
Адаптивное освещение.....	57
Передние противотуманные фары.....	57
Задние противотуманные фонари.....	57

Содержание

Регулировка фар - В комплектацию автомобиля входит: Адаптивное переднее освещение/Газоразрядные фары.....	58
Коррекция наклона световых пучков фар.....	58
Аварийная световая сигнализация.....	59
Система адаптивного головного освещения (AFS).....	59
Указатели поворота.....	61
Плафоны внутреннего освещения.....	61
Снятие фары.....	62
Замена ламп.....	63
Таблица технических характеристик ламп.....	73
Окна и зеркала	
Электрические стеклоподъемники.....	75
Наружные зеркала заднего вида.....	77
Наружные зеркала заднего вида с электроприводом.....	78
Зеркало с функцией автозатемнения.....	80
Заднее окно боковины кузова.....	80
Приборы	
Указатели.....	82
Сигнализаторы и индикаторы.....	84
Звуковые предупреждения и индикаторы.....	87
Информационные дисплеи	
Общая информация.....	88
Маршрутный компьютер.....	97
Персональные настройки.....	99
Информационные сообщения.....	101
Органы управления микроклиматом	
Принципы работы.....	111
Вентиляционные дефлекторы.....	111
Ручной режим управления микроклиматом.....	112
Автоматический режим управления микроклиматом.....	115
Окна и зеркала с обогревом.....	120
Вспомогательный отопитель.....	120
Сиденья	
Сидение в правильном положении.....	126
Сиденья с ручной регулировкой.....	126
Сиденья с электрической регулировкой.....	127
Подголовники.....	129
Задние сиденья.....	129
Сиденья с обогревом.....	134
Вентилируемые сиденья.....	134
Подлокотник переднего сиденья.....	135
Функции обеспечения комфорта	
Солнцезащитные козырьки.....	136
Регулятор яркости подсветки панели приборов.....	136
Часы.....	136
Прикуриватель.....	137
Пепельница.....	137
Вспомогательные электрические розетки.....	137
Подставки для стаканов.....	138
Перчаточный ящик.....	138
Места для хранения вещей.....	139
Карманы для карт.....	141
Откидные столики в спинках сидений.....	141
Подстаканник.....	142
Функция памяти.....	142
Зеркало для наблюдения за детьми.....	143
CD чейнджер.....	143
Дополнительный разъем (AUX IN).....	143
USB-порт.....	144
Пуск двигателя	
Общая информация.....	145

Содержание

Выключатель зажигания.....	145
Блокировка рулевого колеса.....	145
Пуск бензинового двигателя.....	146
Пуск бензинового двигателя - E85.....	147
Пуск дизельного двигателя.....	147
Фильтр твердых частиц (DPF).....	148
Выключение двигателя.....	149
Подогреватель двигателя.....	149

Топливо и заправка

Меры предосторожности.....	150
Качество топлива - Бензиновый.....	150
Качество топлива - E85.....	150
Качество топлива - Дизельный.....	151
Каталитический нейтрализатор.....	151
Крышка лючка заливной горловины.....	152
Заправка топливом.....	152
Заправка топливом - E85.....	152
Расход топлива.....	152
Технические характеристики.....	153

Коробка передач

Механическая коробка передач.....	155
Автоматическая коробка передач.....	155

Тормоза

Принципы работы.....	158
Советы по вождению автомобиля с ABS.....	158
Стояночный тормоз.....	158
Электрический стояночный тормоз (EPB).....	159

Система динамической стабилизации

Принципы работы.....	163
Использование системы динамической стабилизации.....	163

Система помощи при трогании на подъеме

Принципы работы.....	165
Использование системы помощи при трогании на подъеме.....	165

Активная подвеска

Принципы работы.....	168
Применение активной подвески.....	168

Система помощи при парковке

Принципы работы.....	169
Использование системы помощи при парковке.....	169

Система круиз-контроля

Принципы работы.....	171
Использование системы круиз-контроля.....	171

Система адаптивного круиз-контроля (ACC)

Принципы работы.....	173
Использование системы адаптивного круиз-контроля (ACC).....	175
Функция контроля дистанции до впереди идущего автомобиля с регулировкой скорости движения.....	178

Перевозка груза

Общая информация.....	180
Точки крепления багажа.....	181
Сдвижной поло багажного отделения.....	183
Вещевой отсек под полом задка.....	184
Сетки для удержания грузов.....	185
Крышки багажного отделения.....	188
Верхние багажники крыши и кронштейны для различных грузов.....	188
Приспособления для фиксации груза.....	189

Содержание

Приспособление для защиты домашних животных.....192

Буксировка

Буксировка прицепа.....196

Съемный буксировочный крюк.....196

Складной буксировочный крюк.....199

Советы по вождению

Обкатка.....203

Меры предосторожности при движении в холодную погоду.....203

Преодоление водной преграды.....203

Аварийное оборудование

Аптечка.....204

Знак аварийной остановки.....204

Плавкие предохранители

Расположение блоков плавких предохранителей.....205

Замена плавкого предохранителя.....206

Таблица характеристик плавких предохранителей.....207

Эвакуация автомобиля

Точки крепления буксировочного оборудования.....216

Буксировка автомобиля с опорой на четыре колеса.....217

Обслуживание

Общая информация.....218

Открытие и закрытие капота.....219

Моторное отделение - 2.0L Duratec-HE (M14).....220

Моторное отделение - 2.3L Duratec-HE (M14).....221

Моторное отделение - 2.5L Duratec (V15).....222

Моторное отделение - 1.8L Duratorq-TDCi (Kent) Дизель.....224

Моторное отделение - 2.0L Duratorq-TDCi (DW) Дизель.....225

Моторное отделение - 2.2L Duratorq-TDCi (DW) Дизель.....226

Щуп для проверки моторного масла - 2.0L Duratec-HE (M14) /2.3L Duratec-HE (M14).....227

Щуп для проверки моторного масла - 2.5L Duratec (V15).....227

Щуп для проверки моторного масла - 1.8L Duratorq-TDCi (Kent) Дизель.....228

Щуп для проверки моторного масла - 2.0L Duratorq-TDCi (DW) Дизель/2.2L Duratorq-TDCi (DW) Дизель.....228

Проверка моторного масла.....228

Проверка охлаждающей жидкости двигателя.....229

Проверка уровня тормозной жидкости и рабочей жидкости гидропривода сцепления.....229

Проверка рабочей жидкости усилителя рулевого управления.....230

Проверка омывающей жидкости.....230

Технические характеристики.....231

Уход за автомобилем

Очистка автомобиля снаружи.....234

Очистка салона.....235

Устранение мелких повреждений лакокрасочного покрытия.....235

Аккумуляторная батарея автомобиля

Использование соединительных электрических проводов.....236

Точки подключения аккумуляторной батареи.....237

Колеса и шины

Общая информация.....238

Замена колеса.....238

Комплект для ремонта шин.....242

Движение со спущенными шинами.....246

Содержание

Обслуживание шин.....	247	Подключение внешнего устройства.....	289
Использование зимних шин.....	248	Подключение внешнего устройства - В комплектацию автомобиля входит: Система Bluetooth	290
Использование цепей противоскольжения.....	248	Использование USB-устройства.....	290
Система контроля за давлением в шинах.....	248	Использование iPod	293
Технические характеристики.....	250		
Идентификация автомобиля		Введение в систему навигации	
Табличка с идентификационным номером автомобиля.....	252	Безопасность движения.....	298
Идентификационный номер автомобиля (VIN).....	252	Навигационная система	
Технические характеристики		Начало работы.....	299
Технические характеристики.....	253	Приложения	
Телефон		Одобрения типа.....	301
Общая информация.....	259	Одобрения типа.....	301
Настройка Bluetooth	259	Одобрения типа.....	301
Настройка телефона	260	Электромагнитная совместимость.....	302
Управление телефоном.....	261		
Использование телефона - В комплектацию автомобиля не входит: Навигационная система.....	261		
Использование телефона - В комплектацию автомобиля входит: Навигационная система.....	264		
Голосовое управление			
Принципы работы.....	267		
Использование голосовых команд.....	267		
Команды аудиоблока.....	268		
Команды управления телефоном.....	279		
Команды управления навигационной системой.....	285		
Команды управления климат-контролем.....	285		
Возможности обеспечения связи			
Общая информация.....	288		

ОБ ЭТОМ РУКОВОДСТВЕ

Благодарим вас за то, что вы остановили свой выбор на автомобиле Ford. Рекомендуем уделить время и лучше ознакомиться с возможностями вашего автомобиля с помощью данного руководства. Чем лучше вы знаете автомобиль, тем безопаснее и приятнее будет вождение.

Примечание: В Руководстве описаны особенности и дополнительное оборудование автомобилей, которое может еще не предлагаться на всех рынках. В нем также могут упоминаться устройства, которые не установлены в вашем автомобиле.

Примечание: Некоторые иллюстрации из этой брошюры могут относиться к другим вариантам модели, и изображение может не соответствовать облику вашего автомобиля. Однако значимая информация, показанная на иллюстрациях, неизменно верна.

Примечание: Строго соблюдайте все действующие правила и законы при пользовании автомобилем.

Примечание: В случае продажи автомобиля, данное руководство необходимо передать новому владельцу. Оно является неотъемлемой принадлежностью автомобиля.

Этот автомобиль был одобрен TÜV, международной аккредитованной испытательной организацией, за свои высокие гипоаллергенные показатели.

Все материалы, используемые в отделке салона данного автомобиля, отвечают требованиям Каталога критериев TÜV TOXPROOF Criteria Catalogue для салонов автомобилей, разработанного организациями TÜV Produkt и Umwelt GmbH и призванного свести к минимуму риск возникновения аллергических реакций.

Кроме того, эффективный пыльцовый фильтр защищает пассажиров от воздействия аллергенных частиц из наружного воздуха.

Дополнительную информацию можно получить в TÜV по адресу www.tuv.com.

СЛОВАРЬ СИМВОЛОВ

Символы используемые в руководстве

ПРЕДУПРЕЖДЕНИЕ



Нарушение инструкций, которые отмечены знаком предупреждения, может привести к смерти или увечьям для вас или окружающих.

ПРЕДОСТЕРЕЖЕНИЕ



Знак особого внимания отмечает инструкции, нарушение которых ведет к повреждению автомобиля.

Символы наносимые на узлы автомобиля



Если вы видите один из этих символов, прочтите соответствующий раздел руководства прежде, чем прикасаться к узлу или пытаться регулировать что-либо.

Введение

ЗАПАСНЫЕ ЧАСТИ И АКСЕССУАРЫ

Теперь вы можете быть уверены, что запчасти Ford являются действительно запчастями Ford

Ваш автомобиль отвечает самым высоким стандартам и собран с использованием Оригинальных Запчастей Ford. В результате вы можете получать удовольствие от управления вашим автомобилем в течение многих лет.

В случае возникновения непредвиденных обстоятельств и необходимости замены кузовных панелей мы рекомендуем использовать только Оригинальные Запчасти Ford.

Использование Оригинальных Запчастей Ford гарантирует, что ваш автомобиль будет восстановлен до первоначального состояния и сохранит максимальную остаточную стоимость.

Оригинальные Запчасти Ford отвечают строгим требованиям Ford по безопасности и высоким стандартам по точности геометрических размеров, качеству окраски и надёжности. Выбор оригинальных запчастей обеспечивает минимальные затраты на ремонт, включая стоимость запчастей и работы.

Теперь отличить Оригинальные Запчасти Ford стало легче. Перечисленные ниже Оригинальные Запчасти Ford имеют легко различимый логотип Ford. Если у вас возникнет необходимость кузовного ремонта вашего автомобиля, то проверьте наличие логотипа Ford и убедитесь, что используемые для ремонта запчасти являются Оригинальными Запчастями Ford.

Логотип Ford наносится на следующие запчасти

Панели кузова

- Крыло
- Капот
- Двери
- Крышка багажника или задняя дверь

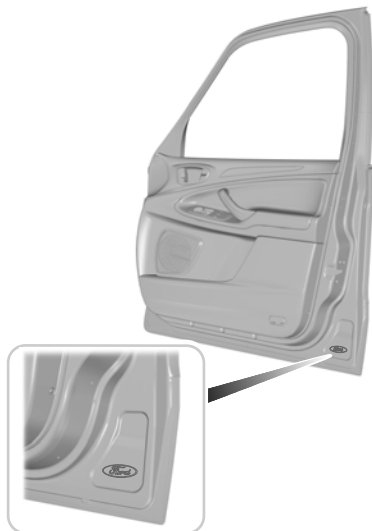

E94714

Бампер и решётка радиатора

- Решетка радиатора
- Передний и задний бамперы

Введение



E94715

Наружное зеркало



E94716

Стекла

- Заднее окно
- Стеклянная панель крыши

- Боковые стёкла
- В сторону ветрового стекла



E94717

Освещение

- Задние фонари
- Фара головного света

Введение

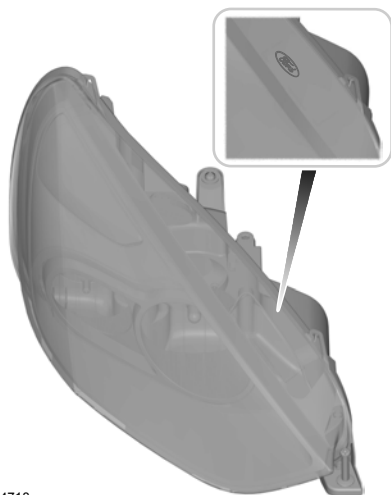

E94718

Быстрый обзор

БЫСТРЫЙ ОБЗОР

Обзор панели приборов - вариант с левосторонним управлением

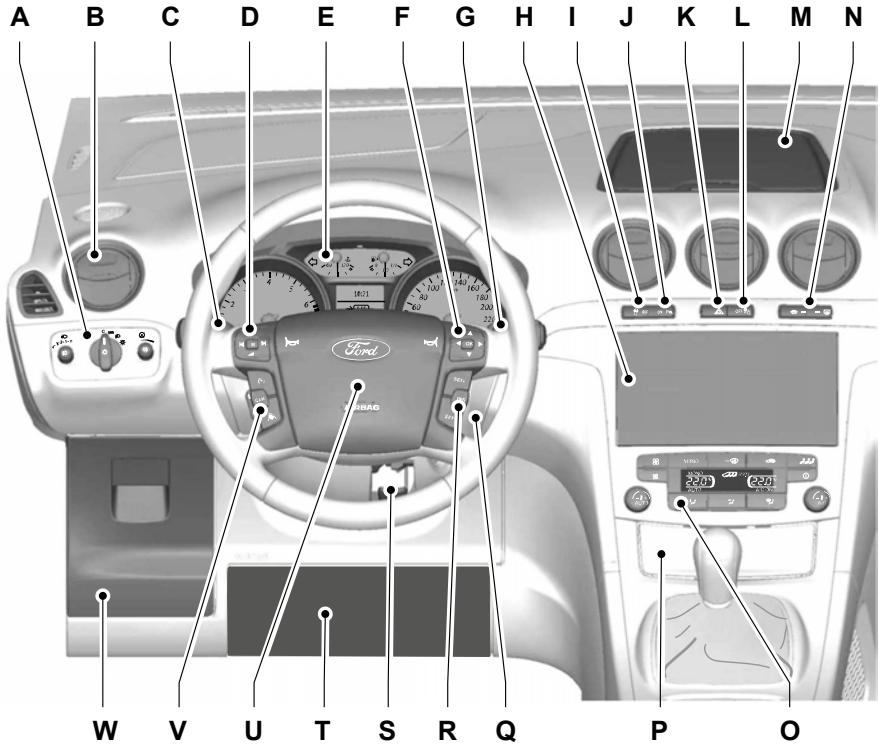

E74123

Быстрый обзор

Обзор панели приборов - вариант с правосторонним управлением

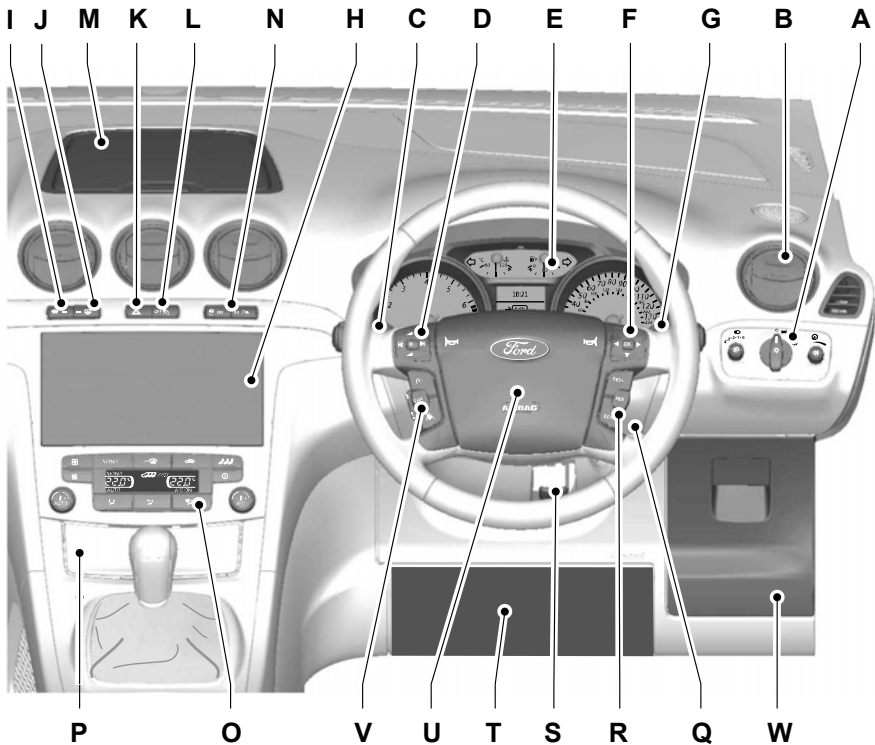

E75798

- A Органы управления осветительными приборами См. **Органы управления осветительным оборудованием** (стр. 56).
- B Сопла системы вентиляции См. **Вентиляционные дефлекторы** (стр. 111).
- C Указатели поворота См. **Указатели поворота** (стр. 61). Кнопки голосового управления. См. **Управление телефоном** (стр. 261). Кнопки голосового управления. См. **Использование голосовых команд** (стр. 267).
- D Органы управления аудиосистемой См. **Управление аудиосистемой** (стр. 48).
- E Панель приборов См. **Указатели** (стр. 82).

Быстрый обзор

- F Органы управления информационным дисплеем См. **Информационные дисплеи** (стр. 88).
- G Подрулевой переключатель очистителей и омывателей стекол См. **Очистители ветрового стекла** (стр. 50).
- H Блок аудио- и навигационной систем См. "Руководство по аудиоаппаратуре".
- I Выключатель системы динамической стабилизации (ESP). См. **Использование системы динамической стабилизации** (стр. 163).
- J Переключатель системы помощи при парковке. См. **Использование системы помощи при парковке** (стр. 169).
- K Кнопка аварийной световой сигнализации См. **Аварийная световая сигнализация** (стр. 59).
- L Сигнализатор отключения подушки безопасности пассажира См. **Отключение подушки безопасности пассажира** (стр. 33).
- M Вещевое отделение См. **Места для хранения вещей** (стр. 139).
- N Выключатели обогрева ветрового и заднего стекол См. **Окна и зеркала с обогревом** (стр. 120).
- O Органы управления микроклиматом. См. **Ручной режим управления микроклиматом** (стр. 112). См. **Автоматический режим управления микроклиматом** (стр. 115).
- P Прикуриватель. См. **Прикуриватель** (стр. 137).
- Q Замок (выключатель) зажигания
- R Переключатели круиз-контроля См. **Использование системы круиз-контроля** (стр. 171). Переключатели адаптивной системы круиз-контроля (ACC). См. **Использование системы адаптивного круиз-контроля (ACC)** (стр. 175).
- S Рычаг регулировки положения рулевой колонки См. **Регулировка положения рулевого колеса** (стр. 48).
- T Коленная подушка безопасности со стороны водителя См. **Принципы работы** (стр. 28).
- U Звуковой сигнал
- V Переключатели круиз-контроля См. **Использование системы круиз-контроля** (стр. 171). Переключатели адаптивной системы круиз-контроля (ACC). См. **Использование системы адаптивного круиз-контроля (ACC)** (стр. 175).
- W Вещевое отделение См. **Места для хранения вещей** (стр. 139).

Быстрый обзор

Регулировка положения рулевого колеса

ПРЕДУПРЕЖДЕНИЕ

 Недопустимо регулировать положение рулевого колеса во время движения.

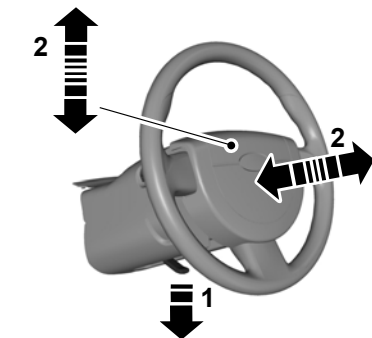

E95178

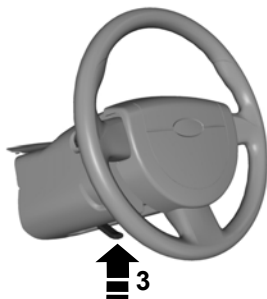

E95179

См. Регулировка положения рулевого колеса (стр. 48).

Автоматический режим работы стеклоочистителя

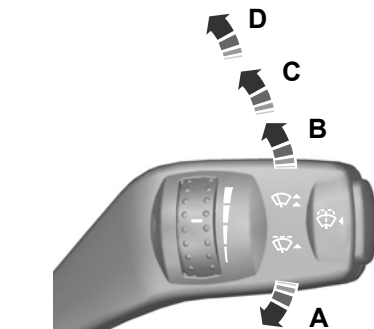

E70696

- A Однократная очистка
- B Автоматический режим работы стеклоочистителя
- C Нормальный режим работы стеклоочистителей
- D Режим ускоренной очистки

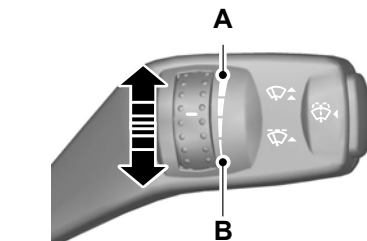

E70316

- A Высокая чувствительность
- B Низкая чувствительность

См. Автоматические стеклоочистители (стр. 50).

Быстрый обзор

Замена щеток стеклоочистителей

ПРЕДОСТЕРЕЖЕНИЕ

 Вы можете использовать служебное положение в зимнее время для облегчения очистки щёток от льда и снега. Щётки очистителя ветрового стекла вернутся в нормальное положение после того, как вы включите зажигание. Поэтому перед включением зажигания убедитесь, что ветровое стекло полностью очищено от льда.



E75184

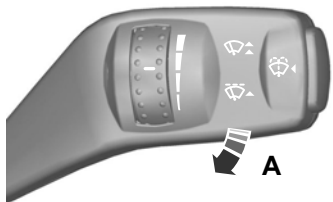

E75188

Выключите зажигание и в течение трёх секунд после этого переведите рычаг управления стеклоочистителем в позицию **A**. Отпустите рычаг, как только щётки окажутся в служебном положении.

См. **Замена щеток стеклоочистителей** (стр. 53).

Автоматическое управление приборами наружного освещения

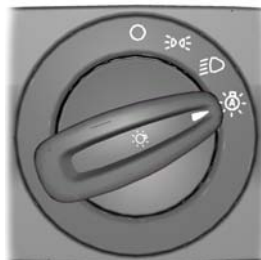

E70719

Фары включаются и выключаются автоматически в зависимости от уровня наружного освещения.

См. **Органы управления осветительным оборудованием** (стр. 56).

Указатели поворота

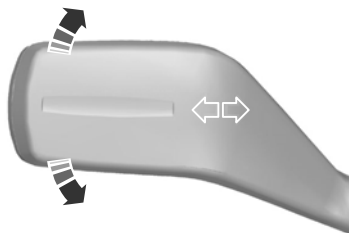

E70727

Примечание: Слегка нажмите на рычаг вверх или вниз, чтобы индикаторы поворота мигнули три раза.

Наружные зеркала заднего вида с электроприводом складывания



E72623

См. **Наружные зеркала заднего вида с электроприводом** (стр. 78).

Автоматический поворот внешнего зеркала заднего вида при включении передачи заднего хода

При включении передачи заднего хода соответствующее внешнее зеркало заднего вида изменит свое положение относительно предварительно установленного так, чтобы вы могли видеть кромку бордюра.

При первом использовании этой функции зеркала отклоняются в предварительно установленное положение. Вы можете запрограммировать угол изменения положения зеркал.

См. **Наружные зеркала заднего вида с электроприводом** (стр. 78).

Информационные дисплеи

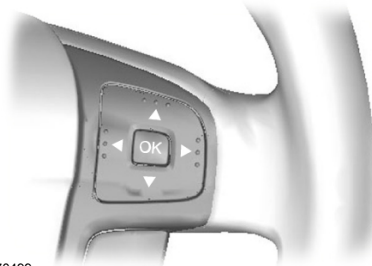

E70499

Для перехода к другой позиции меню используйте клавиши управления курсором. Для выбора нужной позиции нажмите клавишу **OK**.

См. **Информационные дисплеи** (стр. 88).

Быстрый обзор

Вентиляционные отверстия для пассажиров на заднем сиденье.

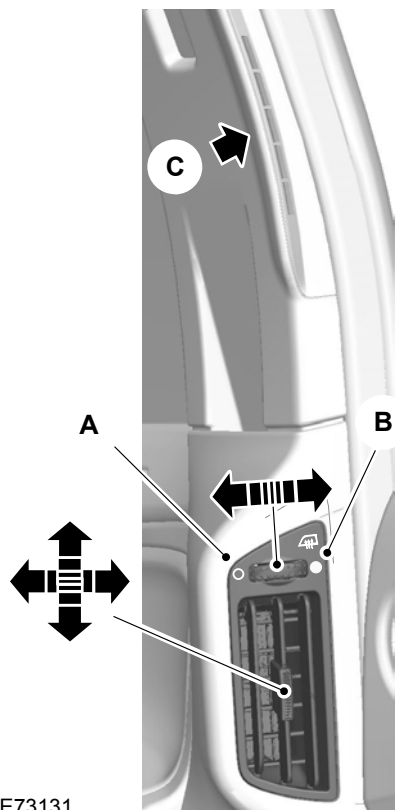

E73131

- A Воздух поступает через нижний дефлектор
- B Воздух поступает через верхний дефлектор
- C Верхний дефлектор

Для удаления запотевания и наледи с боковых задних стекол необходимо выбрать положение **B**.

Ручной режим управления микроклиматом

Режим быстрого прогрева салона



E71377

Режим быстрого охлаждения салона

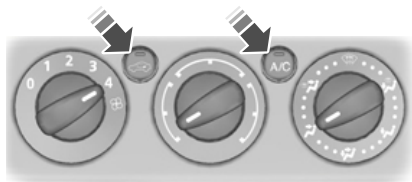

E71381

Удаление запотевания и наледи с ветрового стекла

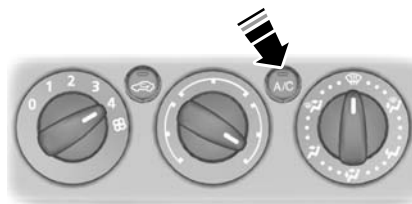

E71382

См. Ручной режим управления микроклиматом (стр. 112).

Автоматическая система климат-контроля



E70304

См. Автоматический режим управления микроклиматом (стр. 115).

Функции памяти

ПРЕДУПРЕЖДЕНИЕ



Не используйте функции запоминания настроек во время движения автомобиля.

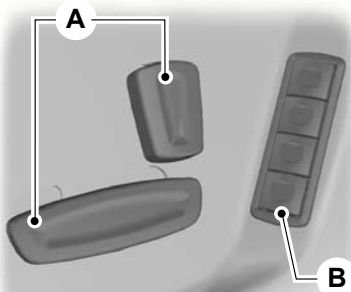

E86768

- A Органы для регулировки сидений
- B Кнопки для запоминания положений

1. Включите зажигание.

2. Отрегулируйте положение зеркал и сидений.
3. Нажмите и удерживайте одну из кнопок сохранения в памяти **В**, пока не услышите одиночную мелодию курантов, подтверждающую сохранение.

См. Функция памяти (стр. 142).

Частота холостого хода двигателя после пуска

После запуска непрогретого двигателя частота холостого хода может быть выше штатной.

См. Пуск двигателя (стр. 145).

Фильтр твёрдых частиц (DPF)

ПРЕДУПРЕЖДЕНИЕ



Не допускается парковать автомобиль или оставлять его с работающим двигателем на участке, покрытом сухими листьями, сухой травой или иными возгораемыми материалами. Процесс регенерации DPF создает очень высокую температуру отработавших газов, при этом детали выпускной системы излучают значительный объем теплоты во время и после регенерации DPF, а также после выключения двигателя. Это создает потенциальную опасность возгорания.

См. Фильтр твердых частиц (DPF) (стр. 148).

Быстрый обзор

Механическая коробка передач

Включение передачи заднего хода

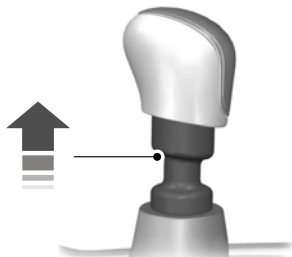

E99067

На некоторых автомобилях при выборе передачи заднего хода необходимо поднять стопорное кольцо.

См. **Механическая коробка передач** (стр. 155).

Автоматическая коробка передач

Положения селектора передач



E80836

- A Парковка
- B Задний ход
- C Нейтральная передача

- D Движение
- S Ручное переключение передач и спортивный режим

ПРЕДУПРЕЖДЕНИЕ

 Перед тем, как осуществить переключение диапазонов, нажмите на педаль тормоза и удерживайте её до момента начала движения.

См. **Автоматическая коробка передач** (стр. 155).

Электрический стояночный тормоз (EPB)

Включение EPB



E70528

Отключение EPB вручную

Примечание: Для выключения электрического стояночного тормоза ключ зажигания должен находиться в положении II.

Быстрый обзор

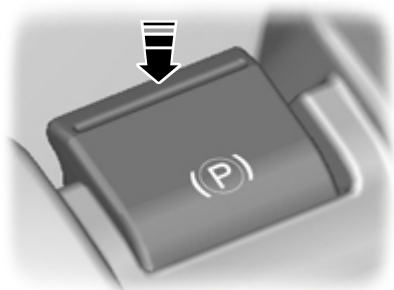

E70529

Удерживая педаль тормоза в выжатом положении, нажмите клавишу переключателя вниз.

Автоматическое отключение - Отключение после начала движения (DAR)

Задействуйте первую передачу или передачу заднего хода и начинайте движение. EPB отключится автоматически.

См. **Электрический стояночный тормоз (EPB)** (стр. 159).

ДЕТСКИЕ СИДЕНЬЯ



E68916

ПРЕДУПРЕЖДЕНИЯ

-  Детей ростом меньше 150 сантиметров или младше 12 лет следует перевозить на заднем сидении в подходящем, одобренном к применению детском кресле.
-  Оригинальный текст в соответствии с правилом ECE R94.01: Очень опасно! Если напротив сиденья установлена фронтальная подушка безопасности, не используйте на этом сиденье устройства детской безопасности, в которых ребенок сидит лицом против хода движения!
-  При установке устройств безопасности для детей прочтите и выполняйте указания производителя.
-  Не изменяйте конструкцию таких устройств.
-  Не держите ребенка на коленях во время движения.
-  Не оставляйте детей в автомобиле без присмотра.
-  Если ваш автомобиль попал в аварию, квалифицированный механик должен проверить состояние устройств безопасности для детей.

Примечание: В разных странах действуют разные требования к применению устройств безопасности для детей.

Только те устройства безопасности, которые имеют сертификаты ECE-44.03 (или более поздней версии), проверены и рекомендованы к использованию на вашем автомобиле. Обслуживающий вас дилер предложит вам на выбор различные устройства безопасности.

Устройства детской безопасности, подходящие для различных весовых категорий

Используйте устройства детской безопасности следующим образом:

Детская люлька



E68918

Помещайте ребенка, который весит менее 13 килограммов в обращенную назад детскую кроватку (Группа 0+), устанавливаемую на заднем сидении.

Безопасность детей

Детское кресло



E68920

Усаживайте ребенка, который весит от 13 до 18 килограммов, в детское кресло (Группа 1) на заднем сидении.

ДОПОЛНИТЕЛЬНЫЕ ПОДУШКИ

ПРЕДУПРЕЖДЕНИЯ

-  Не используйте дополнительные кресла или подушки, имеющие лишь поясной ремень безопасности.
-  Не устанавливайте дополнительное кресло или подушку, если ремень безопасности плохо натягивается или перекручен.
-  Не размещайте ремень безопасности под рукой ребенка или за его спиной.
-  Нельзя использовать книги, подушки или полотенца для того, чтобы посадить ребенка повыше.
-  Убедитесь, что ребенок сидит прямо.
-  Помещайте ребенка, который весит более 15 килограммов, но ниже 150 сантиметров ростом в дополнительное кресло или подкладываете дополнительную подушку.

ПРЕДОСТЕРЕЖЕНИЕ

-  Если вы устанавливаете детское сиденье на одно из задних посадочных мест, убедитесь, что детское сиденье надежно закреплено на сиденье автомобиля. Возможно, потребуется поднять или снять подголовник. См. **Подголовники** (стр. 129).

Дополнительное кресло (Группа 2)



E70710

Рекомендуется использовать дополнительное кресло со спинкой вместо дополнительной подушки. Приподнятое расположение кресла позволит разместить плечевой ремень безопасности сидения для взрослого человека на середине плеча ребенка, а поясной ремень на его бедрах.

Безопасность детей

Дополнительная подушка (Группа 3)



E68924

УСТАНОВКА ДЕТСКОГО СИДЕНЬЯ

ПРЕДУПРЕЖДЕНИЯ

-  При использовании на втором ряду сидений устройства безопасности детей с поддерживающей опорой убедитесь в надежности крепления поддерживающей опоры на крышке подпольного вещевого отделения. Убедитесь в правильности установки в вещевом отделении прокладки из пенопласта и в правильности установки крышки.
-  При использовании устройства детской безопасности, установленного на сиденье второго или третьего ряда, всегда снимайте подголовник с этого сиденья.
-  При установке безопасного детского сиденья с помощью ремней безопасности следите за тем, чтобы ленты ремней не провисали.

Примечание: При использовании устройства детской безопасности, установленного на сиденье второго ряда, отрегулируйте положение этого ряда таким образом, чтобы обеспечить максимальное удобство водителю.

Положение устройства детской безопасности

Посадочные места	Весовые категории (вес и возраст ребенка)				
	0	0+	I	II	III
	До 10 кг	До 13 кг	9 - 18 кг	15 - 25 кг	22 - 36 кг
	Детская кроватка		Детское кресло	Вспомогательное сиденье или подушка	
Подушка безопасности переднего пассажира АКТИВНА	X	X	UF ¹	UF ¹	UF ¹

Безопасность детей

Посадочные места	Весовые категории (вес и возраст ребенка)				
	0	0+	I	II	III
	До 10 кг	До 13 кг	9 - 18 кг	15 - 25 кг	22 - 36 кг
	Детская кроватка		Детское кресло	Вспомогательное сиденье или подушка	
Подушка безопасности переднего пассажира Отключена	U ¹	U ¹	U ¹	U ¹	U ¹
Сиденья второго ряда	U	U	U	U	U
Третий ряд сидений Galaxy	U	U	U	U	U
Третий ряд сидений S-MAX	L, UF	L, UF	UF	UF	UF

X Не подходит для детей данной весовой категории.

U Подходит для универсальных устройств безопасности детей данной весовой категории.

U¹ Подходит для универсальных устройств безопасности для детей данной весовой категории. Однако мы рекомендуем использовать одобренное устройство детской безопасности и крепить его на заднем сиденье.

L Подходит только для следующих устройств детской безопасности, устанавливаемых лицевой стороной назад: Roemer Baby-Safe (E1-04301146), Roemer Baby-Safe Plus (E1-04301146), Britax Cosy Tot (E1-04301146), Britax Cosy Tot Premium (E1-04301146), Maxi-Cosi Cabrio (E4-44R-043517).

UF Подходит для универсальных устройств детской безопасности категории ISOFIX, установленных лицевой стороной вперед, для детей данной весовой категории.

UF¹ Подходит для универсальных устройств детской безопасности, в которых ребенок располагается лицом вперед, соответствующих для детей данной весовой категории. Однако мы рекомендуем использовать одобренное устройство детской безопасности и крепить его на заднем сиденье.

Безопасность детей

Устройства детской безопасности с креплениями ISOFIX

Посадочные места	Весовые категории (вес и возраст ребенка)		
	0	0+	I
	До 10 кг	До 13 кг	9 - 18 кг
	Детская кроватка		Детское кресло
Крепления ISOFIX для второго ряда сидений	IU	IU	IU
Классы ISOFIX для второго ряда сидений*	E	C, D, E	A, B, B1, C, D

IU Подходит для устройств безопасности категории ISOFIX для детей данной весовой категории.

* Согласно ECE-R16.

Примечание: При приобретении удерживающего приспособления ISOFIX уточните его весовую категорию и типоразмер для предполагаемого места установки.

МЕСТА РАСПОЛОЖЕНИЯ КРЕПЛЕНИЙ ISOFIX

ПРЕДУПРЕЖДЕНИЕ



Если вы пользуетесь системой ISOFIX, применяйте устройство, предотвращающее опрокидывание. Мы рекомендуем использовать верхний шнур или опорную стойку.

Примечание: При приобретении удерживающего приспособления ISOFIX уточните его весовую категорию и типоразмер для предполагаемого места установки. См. **Установка детского сиденья** (стр. 23).

Ваш автомобиль оснащен точками крепления системы ISOFIX, которые позволяют установить общепризнанные удерживающие приспособления для детей ISOFIX.

В систему ISOFIX входят два жестких рычага на удерживающем приспособлении, точки фиксации которых расположены на внешних сиденьях заднего ряда, в месте стыка подушки и спинки. Точки крепления ремня для удерживающих приспособлений с верхним страховочным ремнём находятся позади внешних задних посадочных мест.

Верхние точки крепления

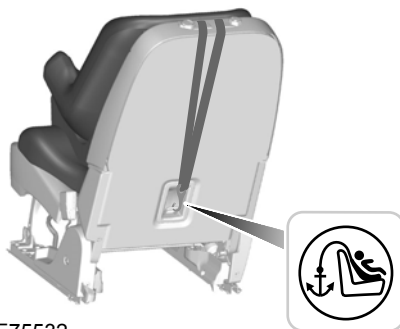

E75532

Закрепление детского сиденья с помощью верхних шнуров

ПРЕДУПРЕЖДЕНИЕ



Прикрепляйте шнур только к соответствующей точке крепления.

Примечание: Если применимо, снимите крышку багажного отделения, чтобы облегчить установку. См. **Крышки багажного отделения** (стр. 188).

1. Снимите подголовник. См. **Подголовники** (стр. 129).

ПРЕДУПРЕЖДЕНИЕ



Убедитесь в отсутствии провисания или перекручивания верхней лямки и в ее правильном расположении относительно точки крепления.

2. Проведите шнур к точке крепления.

Безопасность детей



E75531

3. С усилием сдвиньте детское кресло в обратном направлении, для того чтобы зафиксировать нижние крепления ISOFIX.
4. Затяните верхнюю лямку крепления в соответствии с инструкциями изготовителя.

ЗАМКИ С ФУНКЦИЕЙ БЛОКИРОВКИ ОТ ОТПИРАНИЯ ДЕТЬМИ

ПРЕДУПРЕЖДЕНИЕ



Вы не можете открыть двери изнутри, когда используется функция "защиты детей".



E112197

С левой стороны

Поверните против часовой стрелки, чтобы заблокировать, или по часовой стрелке, чтобы заблокировать.

С правой стороны

Поверните против часовой стрелки, чтобы разблокировать, или по часовой стрелке, чтобы заблокировать.

Защита людей, находящихся в автомобиле

ПРИНЦИПЫ РАБОТЫ

Подушки безопасности

ПРЕДУПРЕЖДЕНИЯ

 Не изменяйте переднюю часть вашего автомобиля никаким образом. Это может неблагоприятно отразиться при раскрытии подушек безопасности.

 Выдержка из ECE R94.01: **Чрезвычайно опасно!** Не используйте устройства детской безопасности, установленные передней частью назад на сиденьях, защищаемых спереди подушкой безопасности!

 Пристегивайтесь ремнем безопасности и держите безопасное расстояние между вами и рулевым колесом. Только в том случае, если ремень безопасности пристегнут правильно, он способен удерживать тело человека в положении, обеспечивающем максимальную эффективность действия подушки безопасности. См. **Сидение в правильном положении** (стр. 126).

 Ремонт рулевого колеса, рулевой колонки, сидений, подушек и ремней безопасности должен проводиться только квалифицированным механиком.

 Не закрывайте область перед подушкой безопасности какими-либо предметами. Не прикрепляйте никаких предметов к накладке подушки безопасности.

 Не втыкайте острые предметы в панели салона в тех зонах, где установлены подушки безопасности. Это может привести к повреждению и неблагоприятно отразиться при раскрытии подушек безопасности.

 Используйте чехлы, предназначенные для сидений, оборудованных боковыми подушками безопасности. Установка чехлов должна проводиться квалифицированным механиком.

Примечание: При раскрытии подушки безопасности вы услышите громкий хлопок и увидите облако остатков безвредного порошка. Это нормальное явление, на которое можно не обращать внимания.

Примечание: Просто протрите накладку подушки безопасности влажной тряпкой.

Фронтальные подушки безопасности водителя и переднего пассажира

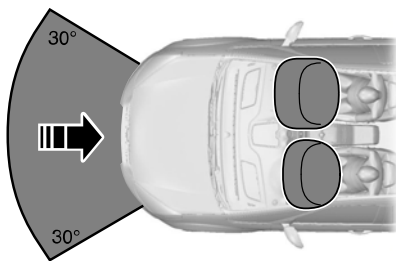

E74302

Фронтальные подушки безопасности водителя и переднего пассажира срабатывают при сильном фронтальном столкновении или столкновении, произошедшем под углом до 30 градусов слева или справа. Подушка надувается за несколько тысячных долей секунды и сдувается при контакте с пассажирами или водителем, амортизируя таким образом движение тела вперед. При слабых фронтальных столкновениях, переворотах, задних и боковых столкновениях фронтальные подушки безопасности водителя и переднего пассажира не срабатывают.

Защита людей, находящихся в автомобиле

Коленная подушка безопасности водителя

ПРЕДОСТЕРЕЖЕНИЕ

 Не пытайтесь открыть крышку коленной подушки безопасности водителя.

Коленная подушка безопасности водителя срабатывает при сильном фронтальном столкновении или столкновении, произошедшем под углом до 30 градусов слева или справа. Подушка надувается за несколько тысячных долей секунды и сдувается при контакте с водителем, смягчая таким образом взаимодействие коленей водителя и рулевой колонки. При переворотах, задних и боковых столкновениях коленная подушка безопасности водителя не срабатывает.

Расположение элементов: См. **Быстрый обзор** (стр. 11).

Примечание: Коленная подушка имеет более низкий порог срабатывания, чем фронтальные подушки безопасности. При слабом фронтальном столкновении возможно срабатывание только коленной подушки безопасности.

Боковые подушки безопасности



E72658

Боковые подушки безопасности установлены в спинках передних сидений. О наличии боковых подушек безопасности в автомобиле свидетельствует табличка, установленная в салоне.

Боковые подушки безопасности срабатывают при сильном боковом столкновении. Подушки надуваются за несколько тысячных долей секунды и сдуваются при контакте с пассажирами или водителем, обеспечивая таким образом защиту области груди и плеч. При слабых боковых столкновениях, переворотах, фронтальных и задних столкновениях боковые подушки безопасности не срабатывают.

Оконные подушки (шторки) безопасности

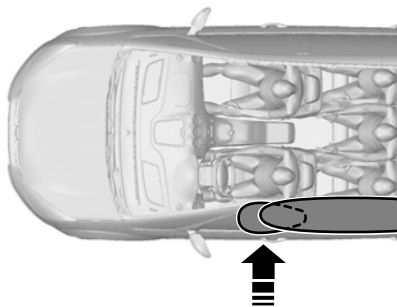

E75004

Шторки безопасности установлены в панели обивки над передними и задними боковыми окнами автомобиля. Рельефные значки на панелях обивки центральных стоек указывают о наличии оконных подушек безопасности в автомобиле.

Защита людей, находящихся в автомобиле

Шторки безопасности срабатывают при сильном боковом столкновении. Подушки надуваются за несколько тысячных долей секунды и сдуваются при контакте с пассажирами или водителем, обеспечивая таким образом защиту головы. При слабых боковых, фронтальных и задних столкновениях, или переворотах оконные подушки безопасности не срабатывают.

РЕМНИ БЕЗОПАСНОСТИ

ПРЕДУПРЕЖДЕНИЯ

 Пристегивайтесь ремнем безопасности и держите безопасное расстояние между вами и рулевым колесом. Только в том случае, если ремень безопасности пристегнут правильно, он способен удерживать тело человека в положении, обеспечивающем максимальную эффективность действия подушки безопасности. См. **Сидение в правильном положении** (стр. 126).

 Запрещается пристегивать одним ремнем нескольких человек.

 Пристегивайтесь только к замку ремня безопасности сиденья, на котором вы сидите.

 Не применяйте ослабшие или перекрученные ремни безопасности.

 Не одевайте толстую одежду. Для достижения оптимального эффекта ремень безопасности должен плотно прилегать к вашему телу.

 Плечевая ветвь ремня безопасности должна располагаться на центре ваших плеч, а ножная - плотно облегать бедра.

Инерционные катушки ремней безопасности водителя и переднего пассажира снабжены преднатяжителями. Преднатяжители ремней безопасности имеют более низкий порог срабатывания, чем подушки безопасности. При слабом столкновении возможно срабатывание только преднатяжителей ремней безопасности.

Состояние после столкновения

ПРЕДУПРЕЖДЕНИЕ

 Ремни, которые при аварии подверглись натяжению, следует заменить; крепления ремней должны быть проверены профессиональным специалистом.

ПРИСТЕГИВАНИЕ РЕМНЕЙ БЕЗОПАСНОСТИ

ПРЕДУПРЕЖДЕНИЕ

 Вставляйте язычок в замок до характерного щелчка. Если вы не услышите щелчок, ремень не будет надежно закреплен.

Примечание: *Язычок ремня безопасности изготовлен таким образом, чтобы вы могли вставить его только в нужный замок.*

Защита людей, находящихся в автомобиле



E74124

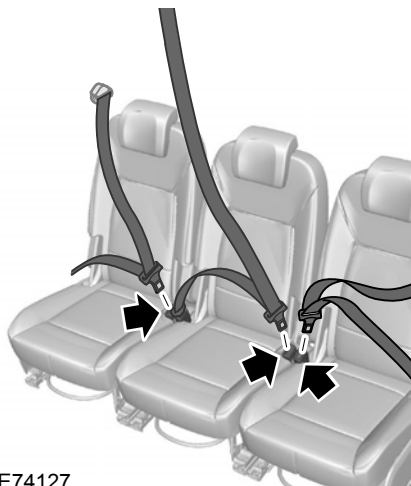

E74127

Плавно вытяните ремень из катушки. Если автомобиль находится на уклоне, или если вы будете вытягивать ремень резко, то он заблокируется.

Для отсоединения ремня нажмите красную кнопку на его замке. Дайте ремню плавно и полностью смотаться в катушку.

Центральный ремень второго ряда сидений

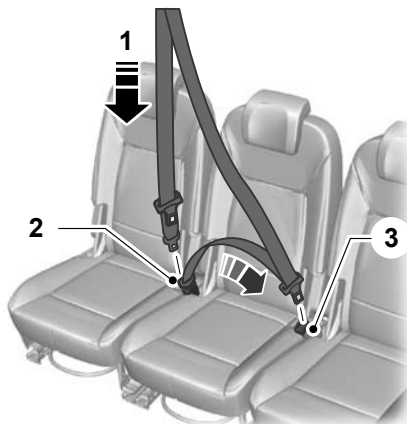

E74125

Инерционная катушка ремня безопасности центрального заднего сиденья расположена под декоративной панелью потолка.

Чтобы пристегнуть ремень безопасности:

1. Плавно вытяните ремень из катушки. Если автомобиль находится на уклоне, или если вы будете вытягивать ремень резко, то он заблокируется.
2. Вставьте маленький язычок в черный замок справа от центрального сиденья (1).
3. Затем вытяните лямку ремня с язычком большего размера, протяните вокруг бедер и вставьте язычок в замок большего размера, расположенный в левой части центрального сиденья (2).
4. Нажмите на красную кнопку на левом замке, чтобы отстегнуть ремень безопасности. Дайте ленте ремня втянуться.

Защита людей, находящихся в автомобиле

Примечание: При постоянном использовании вы можете оставить ремень пристегнутым к черному замку. Когда ремень не используется или, когда вы складываете или передвигаете задние сиденья, необходимо отстегивать его от черного замка.

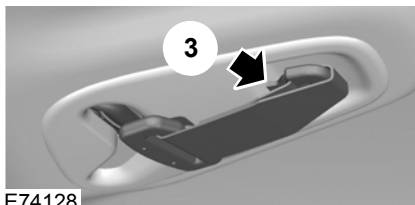

E74128

1. Для отстегивания ремня нажмите на кнопку в боковой части черного замка. Дайте ленте ремня полностью равномерно намотаться на механизм втягивания в крыше автомобиля.
2. Вставьте язычок большего размера в карман около края ремня безопасности.
3. Сложите малый язычок ремня обратно и вставьте его в слот крепления (3).

РЕГУЛИРОВКА ВЫСОТЫ КРЕПЛЕНИЯ РЕМНЯ БЕЗОПАСНОСТИ



E73135

Для того чтобы поднять крепление ремня, возьмитесь за вытяжное кольцо и поднимите опору крепления.

Для того чтобы опустить крепление ремня, возьмитесь за вытяжное кольцо, нажмите и удерживайте кнопку блокировки на регуляторе и опустите опору крепления.

Примечание: Небольшое перемещение вверх опоры верхнего крепления ремня безопасности при нажатии кнопки облегчает разблокировку запорного механизма опоры.

СИСТЕМА ОПРЕДЕЛЕНИЯ НЕПРИСТЕГНУТОГО РЕМНЯ БЕЗОПАСНОСТИ

ПРЕДУПРЕЖДЕНИЕ



Максимальная защита обеспечивается только тогда, когда вы пристегнуты ремнём безопасности.

Защита людей, находящихся в автомобиле



Если ремень безопасности водителя или переднего пассажира не пристегнут, и автомобиль достигает заданной скорости движения, загорается сигнализатор непристёгнутого ремня безопасности и включается предупреждающий звуковой сигнал. Сигнализатор также загорается, если ремень безопасности водителя или переднего пассажира не пристегнут во время движения автомобиля. Предупреждающий звуковой сигнал и сигнализатор выключаются через семь минут.

Отключение сигнализатора непристёгнутого ремня безопасности

Обратитесь к вашему дилеру.

ИСПОЛЬЗОВАНИЕ РЕМНЕЙ БЕЗОПАСНОСТИ ВО ВРЕМЯ БЕРЕМЕННОСТИ

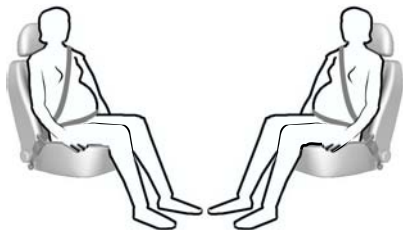

E68587

ПРЕДУПРЕЖДЕНИЕ



Ради собственной безопасности и безопасности еще не рожденного малыша размещайте ремень безопасности надлежащим образом. Нельзя пользоваться только плечевым или только поясным ремнем.

Разместите поясной ремень на бедрах ниже живота беременной женщины. Плечевой ремень должен проходить между грудями выше и сбоку от живота.

ОТКЛЮЧЕНИЕ ПОДУШКИ БЕЗОПАСНОСТИ ПАССАЖИРА

ПРЕДУПРЕЖДЕНИЕ



При использовании на переднем сиденье детского удерживающего устройства, в котором ребёнок располагается лицом назад, необходимо отключить фронтальную подушку безопасности переднего пассажира.



E71313

Управление выключателем подушки безопасности переднего пассажира

ПРЕДУПРЕЖДЕНИЕ



Если вам необходимо установить детское удерживающее устройство на переднее сиденье, имеющее фронтальную подушку безопасности, то с помощью специального выключателя следует отключить эту подушку безопасности. Обратитесь за дополнительной информацией к обслуживающему вас дилеру.

Защита людей, находящихся в автомобиле

Примечание: Выключатель подушки безопасности, управляемый ключом зажигания, расположен в перчаточном ящике. Индикатор отключения подушки безопасности выведен на панель приборов.

Если сигнализатор неисправности системы подушек безопасности включается или мигает во время движения, это указывает на неисправность системы. См.

Сигнализаторы и индикаторы (стр. 84).

Проверьте состояние сигнализатора сразу после снятия детского удерживающего устройства.

Отключение фронтальной подушки безопасности переднего пассажира

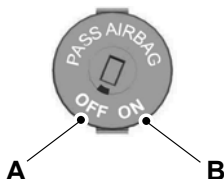

E71312

A Отключена

B Включена

Поверните выключатель в положение **A**.

Убедитесь, что после включения зажигания загорается сигнализатор отключения подушки безопасности переднего пассажира.

Включение фронтальной подушки безопасности переднего пассажира

ПРЕДУПРЕЖДЕНИЕ



Если вы больше не используете на переднем сиденье детское удерживающее устройство, необходимо снова включить фронтальную подушку безопасности переднего пассажира.

Поверните выключатель в положение **B**.

ОБЩАЯ ИНФОРМАЦИЯ О РАДИОЧАСТОТАХ

ПРЕДОСТЕРЕЖЕНИЕ



Радиочастота, используемая для дистанционной разблокировки и блокировки замков, может также использоваться для работы других маломощных радиоустройств (например, любительских радиоприемников и передатчиков, медицинского оборудования, беспроводных наушников, пультов дистанционного управления, систем сигнализации и других приборов). Если частота недоступна из-за помех, вы не сможете воспользоваться пультом дистанционного управления блокировкой замков. Для открывания и запираания дверей понадобится ключ.

Примечание: Двери могут разблокироваться из-за случайного нажатия на кнопки дистанционного пульта.

Расстояние, на котором действует дистанционная блокировка может отличаться в зависимости от окружающей обстановки.

ПРОГРАММИРОВАНИЕ ПУЛЬТА ДИСТАНЦИОННОГО УПРАВЛЕНИЯ

Вы можете запрограммировать восемь пультов дистанционного управления для использования на вашем автомобиле (включая поставляемые вместе с автомобилем).

Программирование нового пульта дистанционного управления

1. Вставьте ключ в замок зажигания.

2. Быстро поверните ключ из положения **0** в положение **II** и обратно в положение **0** четыре раза (примерно с секундными интервалами).
3. Извлеките ключ из замка зажигания и нажмите на любую кнопку на пульте дистанционного управления.
4. Снова вставьте ключ и поверните его в положение **II**, а затем в положение **0**. Извлеките ключ и проверьте работу пульта дистанционного управления, чтобы подтвердить успешное выполнение процедуры программирования.

Перепрограммирование функции разблокировки

Примечание: После нажатия на кнопку разблокировки на пульте дистанционного управления разблокируются все двери или только водительская дверь. Повторное нажатие на кнопку разблокировки, разблокирует замки всех дверей.

Одновременно нажмите и удерживайте кнопки блокировки и разблокировки на пульте дистанционного управления не менее четырех секунд; при этом зажигание должно быть выключено. Указатели поворота дважды мигнут, подтверждая, что изменение внесено.

Для восстановления первоначальной функции разблокировки повторите этот процесс.

ЗАМЕНА ЭЛЕМЕНТА ПИТАНИЯ ПУЛЬТА ДИСТАНЦИОННОГО УПРАВЛЕНИЯ



Утилизацию использованных аккумуляторов следует выполнять в соответствии с действующими нормами и правилами. Для выполнения утилизации обратитесь за консультацией в уполномоченный местный орган.

Ключи и пульты дистанционного управления

Пульт дистанционного управления с убирающимся стержнем ключа

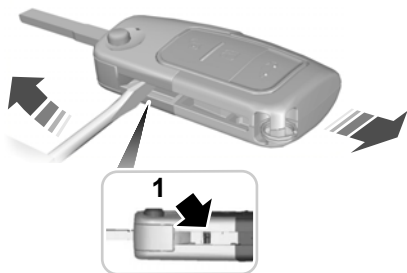

E74383

1. Вставьте отвёртку до конца в прорезь на боковой поверхности пульта и нажмите ею на стержень ключа, чтобы демонтировать его.

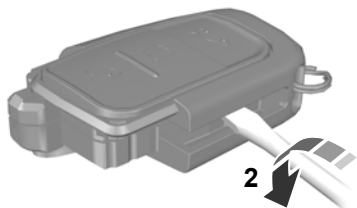

E74384

2. Начните разъединение двух половин корпуса пульта, поворачивая отвёртку в месте, указанном на рисунке.

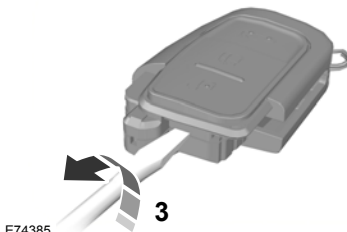

E74385

3. Окончательно разъедините две половины корпуса пульта, поворачивая отвёртку в месте, указанном на рисунке.

ПРЕДОСТЕРЕЖЕНИЕ

! Не касайтесь отвёрткой поверхности батарейки или печатной платы.

4. Воспользовавшись отверткой, осторожно извлеките элемент питания.
5. Установите новую батарейку (3V CR 2032) положительным + выводом вниз.
6. Соберите корпус пульта дистанционного управления.
7. Установите стержень ключа.

Ключи и пульты дистанционного управления

Пульт дистанционного управления с зафиксированным стержнем ключа

Тип 1

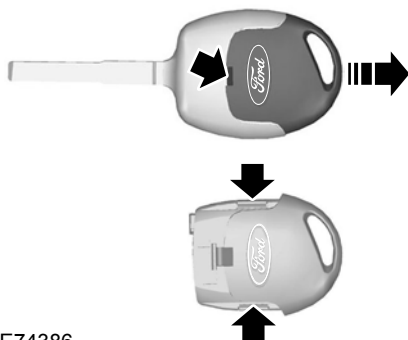

E74386

1. Вставьте отвёртку в паз на задней поверхности корпуса и демонтируйте стержень ключа.
2. При помощи отвёртки высвободите фиксаторы и разъедините две половины корпуса пульта дистанционного управления.

ПРЕДОСТЕРЕЖЕНИЕ

⚠ Не касайтесь отвёрткой поверхности батарейки или печатной платы.

3. Воспользовавшись отверткой, осторожно извлеките элемент питания.
4. Установите новую батарейку (3V CR 2032) положительным + выводом вверх.
5. Соберите корпус пульта дистанционного управления.
6. Установите стержень ключа.

Тип 2

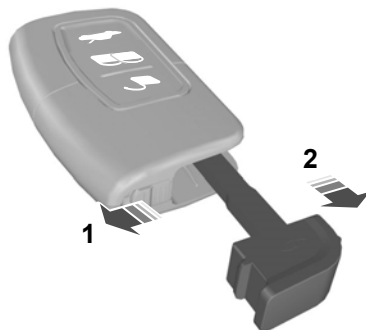

E78284

1. Сдвиньте фиксатор в направлении, показанном стрелкой.
2. Извлеките ключ.

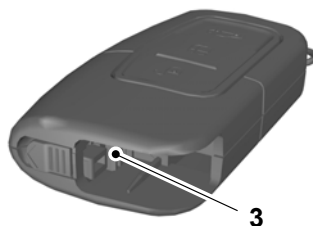

E105064

3. Разъедините две половины корпуса пульта, поворачивая отвёртку с плоским жалом в месте, указанном на рисунке.

ПРЕДОСТЕРЕЖЕНИЕ

⚠ Не касайтесь отвёрткой поверхности батарейки или печатной платы.

4. Воспользовавшись отверткой, осторожно извлеките элемент питания.
5. Установите новую батарейку (3V CR 2032) положительным + выводом вниз.

Ключи и пульты дистанционного управления

6. Соберите корпус пульта дистанционного управления.
7. Установите стержень ключа.

Тип 3



E87964

1. Нажмите и удерживайте нажатыми кнопки по краям, чтобы освободить крышку. Аккуратно снимите крышку.
2. Извлеките ключ.

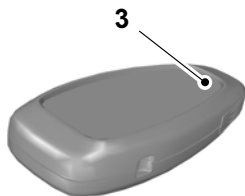

E105362

3. Разъедините две половины корпуса пульта, поворачивая отвёртку с плоским жалом в месте, указанном на рисунке.

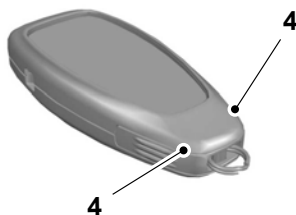

E119190

4. Аккуратно установите отвёртку в показанное положение, чтобы раскрыть пульт дистанционного управления.

ПРЕДОСТЕРЕЖЕНИЕ



Не касайтесь отвёрткой поверхности батарейки или печатной платы.

5. Воспользовавшись отвёрткой, осторожно извлеките элемент питания.
6. Установите новую батарейку (3V CR 2032) положительным + выводом вниз.
7. Соберите корпус пульта дистанционного управления.
8. Установите стержень ключа.

Замки

БЛОКИРОВКА И РАЗБЛОКИРОВКА ЗАМКОВ

Система централизованной блокировки замков

Централизованно заблокировать двери можно только в том случае, если они закрыты.

Примечание: *Замок двери водителя может быть заблокирован с помощью ключа. Это позволяет попасть в автомобиль при неисправности пульта дистанционного управления.*

Примечание: *Система централизованной блокировки замков также позволяет заблокировать и разблокировать крышку топливного бака.*

Двойная блокировка

ПРЕДУПРЕЖДЕНИЕ



Не задействуйте двойную блокировку, когда люди или животные находятся в салоне автомобиля. После двойной блокировки будет невозможно разблокировать двери из салона.



E71961

Двойная блокировка. Заблокировать двери двойной блокировкой можно только в том случае, если они закрыты.

Подтверждение блокировки и разблокировки замков

При разблокировании замков дверей указатели поворота мигнут один раз.

При включении блокировки замков дверей указатели поворота мигнут дважды.

Примечание: *Указатели поворота мигнут дважды, как только вы активируете центральный замок. Они не будут мигать, если вы нажмете кнопку блокировки на пульте дистанционного управления или повернете ключ второй раз, например при двойной блокировке.*

Блокировка и разблокировка дверей с помощью ключа

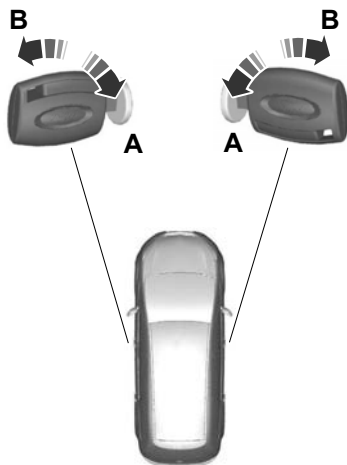

E71962

A Разблокировка

B Заблокировать

Замки

Двойная блокировка дверей с помощью ключа

Для включения двойной блокировки необходимо дважды в течение трех секунд повернуть ключ в положение, соответствующее блокировке замков.

Запирание и отпирание дверей и крышки багажного отделения с помощью дистанционного управления

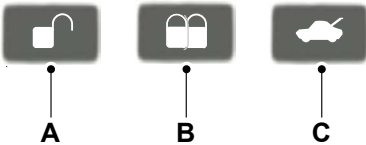

E87379

- A Разблокировка
- B Заблокировать
- C Разблокирование замка крышки багажника/двери багажного отделения

Двойная блокировка дверей и крышки багажного отделения с помощью дистанционного управления

Нажмите кнопку **В** два раза в течение трех секунд.

Блокировка и разблокировка замков дверей снаружи автомобиля

Дверь водителя

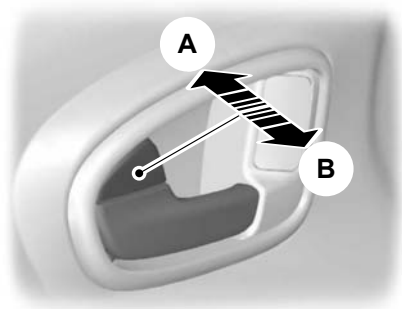

E71958

- A Блокировка замков всех дверей
- B Разблокировка замков всех дверей

Передние и задние пассажирские двери



E98653

Для того чтобы заблокировать передние и задние пассажирские двери по отдельности, нажмите кнопку и просто закройте дверь.

Замки

Крышка багажника/дверь багажного отделения

Открытие крышки багажного отделения

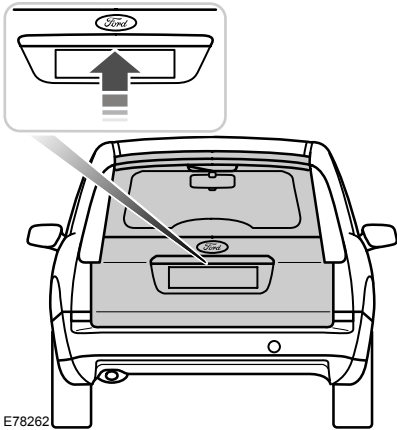

E78262

Открытие крышки багажного отделения с помощью дистанционного управления

Нажмите кнопку **C** на пульте дистанционного управления два раза в течение трех секунд.

Закрывание крышки багажника/двери багажного отделения

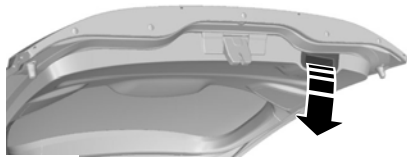

E71960

Для облегчения закрывания внутренняя поверхность крышки багажника имеет специальное углубление.

Автоматическая блокировка замков

Если вы не открываете какую-либо дверь в течение 45 секунд после разблокировки дверей с помощью дистанционного управления, то все двери заблокируются автоматически. Двери заблокируются и сигнализация вернется к предыдущему состоянию.

Перепрограммирование функции разблокировки

Функцию разблокировки можно запрограммировать так, чтобы разблокировался только замок водительской двери. См. **Программирование пульта дистанционного управления** (стр. 35).

ПОЛНОЕ ОТКРЫВАНИЕ/ЗАКРЫВАНИЕ

С помощью функции полного открывания/закрывания вы также можете управлять электрическими стеклоподъемниками при выключенном зажигании.

Примечание: Полное закрывание работает только в случае, если вы правильно установили настройки памяти для каждого стеклоподъемника. См. **Электрические стеклоподъемники** (стр. 75).

Замки

Полное открывание

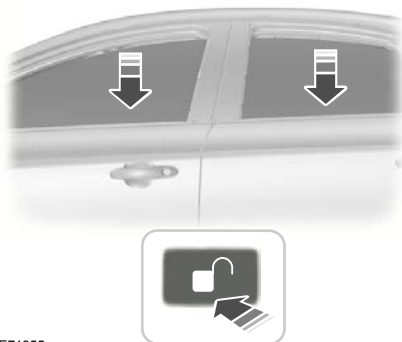

E71955

Чтобы открыть все окна, нажмите кнопку **открывание** и удерживайте ее не менее трех секунд. Чтобы остановить открытие окон, нажмите кнопку **открывание** или **закрывание**.

Полное закрывание

Автомобили, не оборудованные системой управления замками без помощи ключа

ПРЕДУПРЕЖДЕНИЕ

 Соблюдайте осторожность при использовании функции полного закрывания. В экстренной ситуации незамедлительно нажмите кнопку, чтобы остановить перемещение стекол или крышки люка.

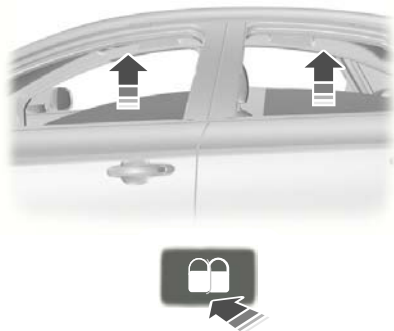

E71956

Чтобы закрыть все окна, нажмите кнопку **закрывания** и удерживайте ее не менее трех секунд. Чтобы остановить закрытие окон, нажмите любую кнопку. В процессе полного закрывания также действует функция защиты от защемления пальцев, рук и т. п.

Автомобили, оборудованные системой управления замками без помощи ключа

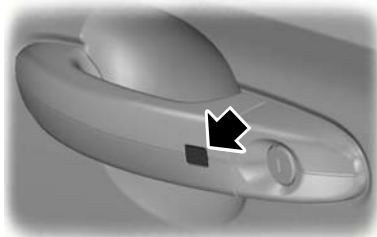

E87384

ПРЕДУПРЕЖДЕНИЕ

 Соблюдайте осторожность при использовании функции полного закрывания. В случае опасности нажмите на кнопку на ручке водительской двери, чтобы остановить движение стекол и крышки люка.

Замки

Примечание: *Функция общей блокировки может быть активирована при помощи кнопки на ручке двери водителя. Функцию полного открывания/закрывания можно также активировать кнопками на пассивном ключе.*

Чтобы закрыть все окна, нажмите кнопку на ручке двери водителя и удерживайте ее не менее двух секунд. В процессе полного закрывания также действует функция защиты от защемления пальцев, рук и т. п.

Иммобилайзер двигателя

ПРИНЦИПЫ РАБОТЫ

Иммобилайзер двигателя - это система противоугонной защиты, которая не позволяет запустить двигатель неправильно запрограммированным ключом.

ЗАПРОГРАММИРОВАННЫЕ КЛЮЧИ

Примечание: *Не допускайте экранировки ключей металлическими предметами. Это может нарушить процесс распознавания ключа приемником.*

Примечание: *Если вы потеряете ключ, остальные ключи будет необходимо стереть из памяти и перепрограммировать. За дополнительной информацией обращайтесь к обслуживающему вас дилеру. Сменные ключи необходимо перекодировать вместе с имеющимися ключами.*

Если вы потеряли ключ, сменный ключ можно получить у обслуживающего вас дилера Ford. По возможности сообщите дилеру номер ключа, указанный на ярлыке, которым были снабжены оригинальные ключи. Кроме этого, вы можете получить у обслуживающего вас дилера Ford дополнительные ключи.

АКТИВАЦИЯ ИММОБИЛАЙЗЕРА ДВИГАТЕЛЯ

Иммобилайзер двигателя включается автоматически через некоторое время после выключения зажигания.

ОТКЛЮЧЕНИЕ ИММОБИЛАЙЗЕРА ДВИГАТЕЛЯ

Иммобилайзер двигателя отключается автоматически после включения зажигания правильно кодированным ключом.

Если на информационном дисплее появилось сообщение **Иммобилайзер активирован**, ваш ключ не был распознан. Извлеките ключ из замка зажигания и вставьте его еще раз.

Если запустить двигатель с помощью правильно кодированного ключа не удалось, это говорит о неисправности системы. При включении зажигания сообщение **Иммобилайзер активирован** с информационного дисплея должно исчезнуть. Иммобилайзер должен быть незамедлительно проверен.

Сигнализация

ПРИНЦИПЫ РАБОТЫ

Система охранной сигнализации

Ваш автомобиль может быть оборудован одной из приведенных далее системой охранной сигнализации:

- Охранная сигнализация по периметру.
- Охранная сигнализация по периметру с датчиками салона.
- Охранная сигнализация первой категории с датчиками салона и автономным звуковым устройством.
- Охранная сигнализация первой категории с датчиками салона, автономным звуковым устройством и датчиками наклона.

Охранная сигнализация по периметру

Сигнализация по периметру является защитным средством от проникновения посторонних лиц в ваш автомобиль через двери и капот. Кроме того, она защищает аудиосистему.

Датчики контроля салона



E71401

ПРЕДУПРЕЖДЕНИЕ



Датчики находятся в плафонах освещения салона и должны быть ничем не загорожены. Не включайте режим полного уровня охраны, если в салоне находятся люди, животные или другие движущиеся объекты.

Датчики защищают автомобиль от проникновения посторонних лиц, контролируя любые перемещения, происходящие внутри автомобиля.

Автономное звуковое устройство

Автономное звуковое устройство - это дополнительная охранная система, которая включает сирену при активации режима тревоги в результате срабатывания датчиков. Она переходит в режим охраны сразу же после того, как заблокированы замки дверей автомобиля. Это устройство имеет собственное питание и включает сирену даже в случае отсоединения аккумуляторной батареи или самого автономного звукового устройства

Датчики наклона

Учитывая изменения угла наклона автомобиля, датчики определяют, совершает ли кто-либо попытки украсть колесо или отбуксировать автомобиль

Примечание: При перевозке автомобиля на пароме с активированной сигнализацией отключите датчики наклона, выбрав пониженный уровень режима охраны. Это позволит избежать срабатывание сигнализации при движении.

Срабатывание охранной сигнализации

Установленная в режим охраны, сигнализация срабатывает при любом из следующих событий:

- Если кто-то открыл дверь, дверь багажника или капот без использования настоящего ключа или дистанционного управления.
- Если кто-то снял аудио или навигационную систему.

Сигнализация

- На автомобилях, не оборудованных системой запуска двигателя без ключа, если выключатель зажигания повернут в положения I, II или III без использования корректного ключа.
- Если датчики салона определили какие-либо перемещения в автомобиле.
- У автомобилей с автономным звуковым устройством, когда кто-то отсоединил аккумуляторную батарею или само устройство.
- Если датчики наклона определили изменение угла наклона положения автомобиля.

При срабатывании сигнализации в течение 30 секунд звучит звуковой сигнал, а также включается аварийная световая сигнализация, работающая 5 минут.

Любые дальнейшие попытки произвести одно из описанных выше действий приведут к повторному срабатыванию сигнализации.

Режимы полного и пониженного уровня охраны

Режим полного уровня охраны

Данный режим является стандартным.

В режиме полного уровня охраны при включении сигнализации активируются датчики салона и наклона.

Примечание: Это может привести к ложному срабатыванию сигнализации, если в машине находятся животные или движущиеся объекты, или автомобиль, оборудованный датчиками наклона, перевозится на пароме.

Режимы пониженного уровня охраны

В режиме пониженного уровня охраны при включении сигнализации датчики салона и наклона не активируются.

Примечание: *Пониженный уровень режима охраны можно включить только в течение текущего цикла зажигания. В следующий раз, когда вы включите зажигание, охранная сигнализация перейдет в режим полного уровня охраны.*

Запрос при выходе

Существует возможность настроить информационный дисплей таким образом, чтобы каждый раз на нем появлялся вопрос, какой режим уровня охраны вы хотите установить.

Если вы выберете **Ask on Exit** (запрос при выходе), то сообщение **Reduced guard?** (пониженный уровень охраны) будет появляться на информационном дисплее каждый раз при выключении зажигания.

Если да, то при появлении сообщения нажмите кнопку **OK**.

Если вы хотите оставить режим полного уровня охраны, выйдите из автомобиля, не нажимая на кнопку **OK**.

Выбор режима полного или пониженного уровня охраны

Примечание: *Выбор режима **Пониженный уровень охраны** не позволит сигнализации постоянно находиться в нем. Пониженный уровень охраны установится только в течение текущего цикла зажигания. Если вы регулярно устанавливаете режим пониженного уровня охраны, выберите **Запрос при выходе**.*

Сигнализация



E70499

Сигнализация
<input checked="" type="radio"/> Полн. защита
<input type="radio"/> Сниженная
<input type="checkbox"/> Уточн.на вых

E74509

1. Нажмите кнопку с правой стрелкой на рулевом колесе, чтобы войти в главное меню.
2. С помощью кнопок со стрелками вверх и вниз выделите **Установка** и нажмите кнопку с правой стрелкой.
3. Выделите **Охранная сигнализация** и нажмите кнопку с правой стрелкой.
4. Выделите **Пониженный уровень охраны** или **Полный уровень охраны**. Если вы хотите каждый раз после выключения зажигания получать запрос о выборе режима, выберите **Запрос при выходе**.

5. Нажмите кнопку **OK** для подтверждения Вашего выбора.
6. Для выхода из меню нажмите на кнопку с левой стрелкой. Для немедленного возврата к показаниям маршрутного компьютера нажмите и удерживайте кнопку с левой стрелкой.

Информационные сообщения

См. **Информационные сообщения** (стр. 101).

АКТИВАЦИЯ СИГНАЛИЗАЦИИ

Все автомобили

Для активации охранной сигнализации заблокируйте замки всех дверей автомобиля с помощью ключа или дистанционного управления.

ОТКЛЮЧЕНИЕ СИГНАЛИЗАЦИИ

Охранная сигнализация по периметру

Для отключения сигнализации и выключения sireны разблокируйте замки дверей ключом, включите зажигание правильно закодированным ключом или разблокируйте замки дверей с помощью дистанционного управления. См. **Блокировка и разблокировка замков** (стр. 39).

Сигнализация категории один

Для отключения сигнализации и выключения sireны разблокируйте замки дверей, повернув ключ в двери водителя, и включите зажигание правильно закодированным ключом в течение ближайших 12 секунд или разблокируйте замки дверей с помощью дистанционного управления. См. **Блокировка и разблокировка замков** (стр. 39).

Рулевое колесо

РЕГУЛИРОВКА ПОЛОЖЕНИЯ РУЛЕВОГО КОЛЕСА

ПРЕДУПРЕЖДЕНИЕ

 Недопустимо регулировать положение рулевого колеса во время движения.

Примечание: Убедитесь в том, что вы сидите в правильной позе. См. **Сидение в правильном положении** (стр. 126).

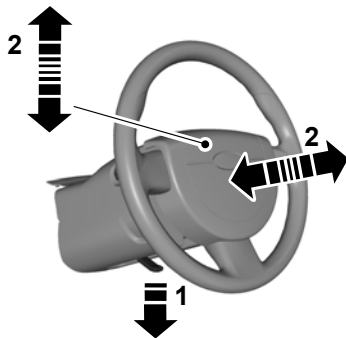

E95178



E95179

ПРЕДУПРЕЖДЕНИЕ

 При возврате в исходное положение убедитесь, что рычаг блокировки полностью зафиксировался.

УПРАВЛЕНИЕ АУДИОСИСТЕМОЙ

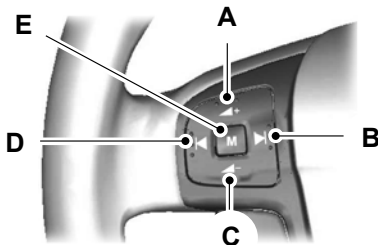

E72288

- A Увеличение громкости
- B Поиск
- C Уменьшение громкости
- D Обратный поиск
- E Настройка (кнопка "Mode")

Настройка (кнопка "Mode")

Чтобы выбрать источник аудио сигнала, нажмите и **удерживайте** кнопку "Mode".

Нажмите кнопку "Mode", чтобы:

- переключить радиоприёмник на следующую запрограммированную радиостанцию
- начать воспроизведение следующего CD-диска
- начать воспроизведение другой стороны кассеты
- принять входящий телефонный звонок.
- завершить телефонный разговор.

Поиск

Нажмите кнопку поиска, чтобы:

- начать автоматический поиск соседней радиостанции
- начать воспроизведение следующей или предыдущей дорожки на CD-диске
- начать быструю перемотку кассеты вперёд или назад.

Нажмите и **удерживайте** кнопку поиска, чтобы:

- начать ручной поиск требуемой радиостанции
- начать поиск по дорожке на CD-диске.

Стеклоочистители и стеклоомыватели

ОЧИСТИТЕЛИ ВЕТРОВОГО СТЕКЛА

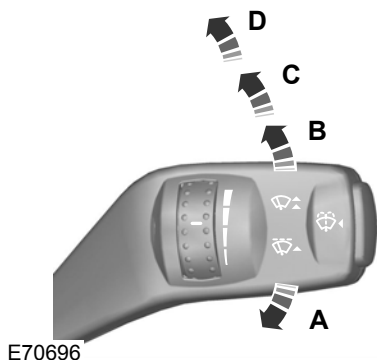

- A Однократная очистка
- B Прерывистый режим работы
- C Нормальная скорость очистки
- D Высокая скорость очистки

Прерывистый режим работы

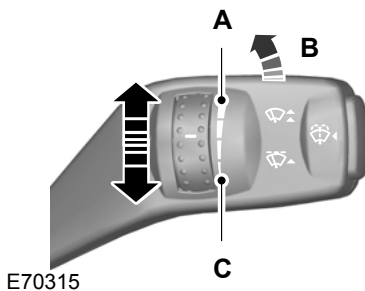

- A Короткие интервалы между взмахами щеток
- B Прерывистый режим работы
- C Длинные интервалы между взмахами щеток

АВТОМАТИЧЕСКИЕ СТЕКЛООЧИСТИТЕЛИ

ПРЕДОСТЕРЕЖЕНИЯ

- ⚠ Не включайте автоматический режим работы в сухую погоду. Датчик дождя очень чувствительный, поэтому стеклоочистители могут сработать при попадании на ветровое стекло грязи, влаги или насекомых.
- ⚠ Если щетки стеклоочистителя начали оставлять полосы воды и разводы, их следует заменить. В противном случае датчик дождя будет продолжать определять наличие воды на ветровом стекле, и стеклоочистители будут срабатывать, даже если большая часть ветрового стекла сухая.
- ⚠ Перед включением автоматического режима при обледенении ветрового стекла полностью разморозьте его.

Стеклоочистители и стеклоомыватели

ПРЕДОСТЕРЕЖЕНИЯ

- ⚠ Выключайте автоматический режим работы стеклоочистителей перед мойкой автомобиля.

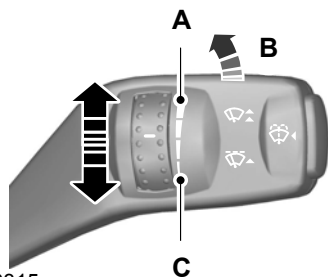

E70315

- A Высокая чувствительность
- B On (Вкл.)
- C Низкая чувствительность

Находясь в автоматическом режиме, стеклоочистители не начнут работать, пока на ветровом стекле не будет обнаружена вода. Датчик дождя будет непрерывно измерять количество влаги на ветровом стекле и автоматически изменять скорость работы стеклоочистителей.

Отрегулируйте чувствительность датчика дождя с помощью маховичка-регулятора. При установке низкой чувствительности стеклоочистители будут срабатывать, если датчик определит, что на ветровом стекле находится большое количество воды. При установке высокой чувствительности стеклоочистители будут срабатывать, если датчик определит, что на ветровом стекле находится небольшое количество воды.

ОМЫВАТЕЛИ ВЕТРОВОГО СТЕКЛА

ПРЕДУПРЕЖДЕНИЕ

- ⚠ Не включайте омыватели ветрового стекла более чем на 10 секунд, или если бачок омывателя пустой.

Примечание: При включенном зажигании жиклеры омывателя подогреваются.

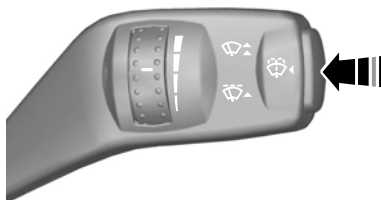

E70776

РЕГУЛИРОВКА ПОЛОЖЕНИЯ ЖИКЛЕРОВ ОМЫВАТЕЛЕЙ СТЕКОЛ

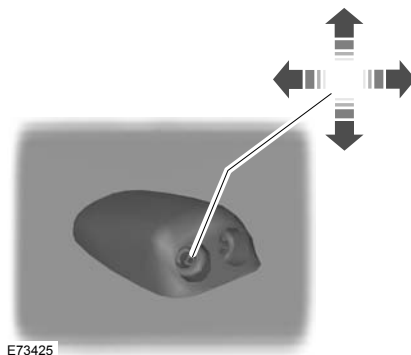

E73425

Стеклоочистители и стеклоомыватели

Жиклеры омывателей шарикового типа можно точно отрегулировать при помощи иглы.

ОЧИСТИТЕЛЬ И ОМЫВАТЕЛИ ЗАДНЕГО СТЕКЛА

Прерывистый режим работы

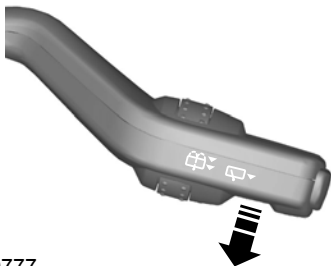

E70777

Очистка стекол при включении передачи заднего хода

Стеклоочиститель заднего стекла включается автоматически, если включена передача заднего хода и рычаг переключателя очистителей и омывателей находится в положении **B**, **C** или **D**.

Стеклоомыватель

ПРЕДУПРЕЖДЕНИЕ



Не включайте омыватель заднего стекла более чем на 10 секунд, или если бачок омывателя пустой.

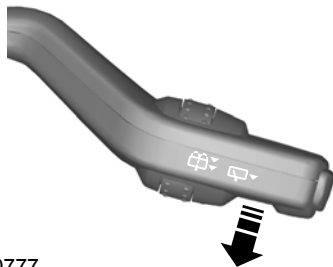

E70777

Потяните рычаг до упора по направлению к рулевому колесу и удерживайте рычаг, чтобы привести в действие стеклоомыватель.

ОМЫВАТЕЛИ ФАР

Омыватели фар работают совместно с омывателями ветрового стекла при включенных фарах.

Примечание: Для предотвращения быстрого опустошения бачка омывателя, при включении одних омывателей ветрового стекла омыватели фар не включаются.

Стеклоочистители и стеклоомыватели

ПРОВЕРКА ЩЕТОК СТЕКЛООЧИСТИТЕЛЕЙ

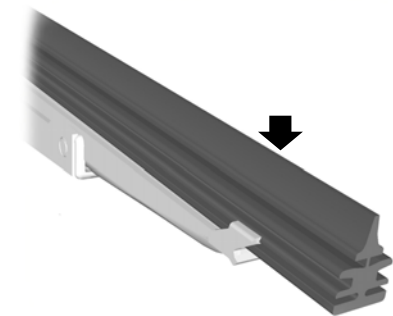

E66644

Проведите подушечками пальцев по кромке щетки стеклоочистителя.

Очищайте рабочие кромки щеток стеклоочистителей при помощи воды и мягкой губки.

ЗАМЕНА ЩЕТОК СТЕКЛООЧИСТИТЕЛЕЙ

Щётки очистителя ветрового стекла

ПРЕДОСТЕРЕЖЕНИЯ

- ! Чтобы поменять щетки очистителя ветрового стекла, установите их в служебное положение.
- ! Вы можете использовать служебное положение в зимнее время для облегчения очистки щёток от льда и снега. Щётки очистителя ветрового стекла вернуться в нормальное положение после того, как вы включите зажигание. Поэтому перед включением зажигания убедитесь, что ветровое стекло полностью очищено от льда.

Примечание: Щетки очистителя ветрового стекла имеют разную длину. См. *Технические характеристики* (стр. 55). Установка щёток неверной длины может привести к сбоям в работе датчика дождя.

Постановка щёток стеклоочистителя в служебное положение



E75184

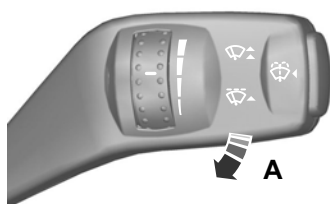

E75188

Выключите зажигание и в течение трёх секунд после этого переведите рычаг управления стеклоочистителем в позицию **A**. Отпустите рычаг, как только щётки окажутся в служебном положении.

Поднимите рычаги щёток.

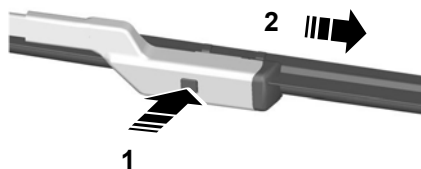

E72899

Стеклоочистители и стеклоомыватели

Установка выполняется в обратной последовательности.

Примечание: Проверьте надёжность фиксации щётки стеклоочистителя.

Щётки очистителя заднего окна

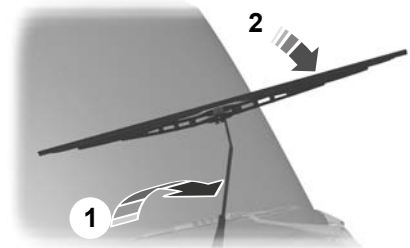

E93783

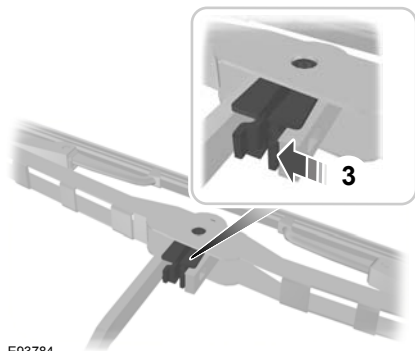

E93784

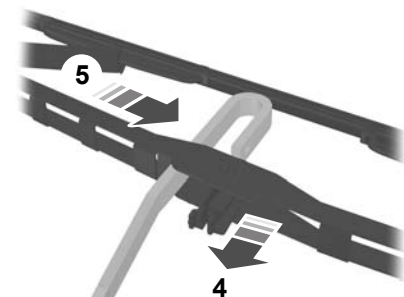

E93785



E93786

Установка выполняется в обратной последовательности.

Стеклоочистители и стеклоомыватели

ТЕХНИЧЕСКИЕ ХАРАКТЕРИСТИКИ

Длины щеток очистителя ветрового стекла

Позиция	Размер в мм (дюймах)	
	Левая сторона	Правая сторона
Автомобили с автоматическими щетками	750 (29,5)	700 (27,6)
Автомобили без автоматических щеток	750 (29,5)	650 (25,6)

Осветительное оборудование

ОРГАНЫ УПРАВЛЕНИЯ ОСВЕТИТЕЛЬНЫМ ОБОРУДОВАНИЕМ

Переключатель приборов наружного
освещения

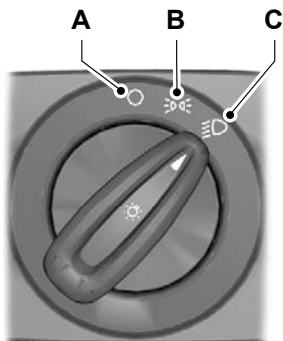

E70718

- A Вентилятор выключен
- B Передние и задние габаритные
фонари
- C Фары

Стоячные фонари

ПРЕДОСТЕРЕЖЕНИЕ

! Включение стоячных фонарей в течение длительного времени может привести к разряду аккумуляторной батареи.

Выключите зажигание.

Обе стороны

Поверните переключатель приборов наружного освещения в положение **B**.

Одна сторона

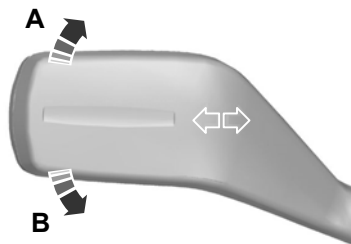

E75505

- A с правой стороны
- B с левой стороны

Дальний и ближний свет фар

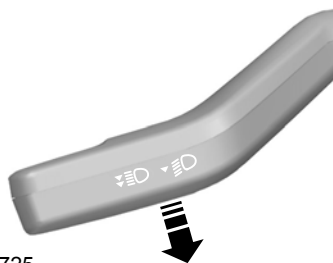

E70725

Для переключения между ближним и дальним светом фар потяните рычаг подрулевого переключателя до упора по направлению к рулевому колесу.

Сигнализация дальним светом фар

Слегка потяните рычаг в сторону рулевого колеса.

Осветительное оборудование

Освещение для безопасной остановки автомобиля

Выключите зажигание и включите фары, потянув рычаг указателей поворота в сторону рулевого колеса (до упора). Раздастся короткий звуковой сигнал. Фары автоматически выключатся через три минуты (если открыта хотя бы одна дверь) или через 30 секунд после закрывания последней двери.

Если после того, как была закрыта последняя дверь, в течение 30 секунд открыть любую дверь, то включиться таймер трехминутной задержки выключения осветительных приборов.

Функция задержки выключения осветительных приборов может быть отключена либо повторным нажатием рычага указателей поворота в сторону рулевого колеса, либо включением зажигания.

АДАПТИВНОЕ ОСВЕЩЕНИЕ

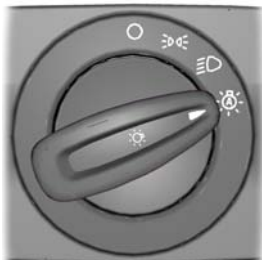

E70719

Примечание: При включении автоматического управления приборами наружного освещения, если система включила фары, вы можете включить только дальний свет.

Фары включаются и выключаются автоматически в зависимости от уровня наружного освещения.

ПЕРЕДНИЕ ПРОТИВОТУМАННЫЕ ФАРЫ



E70721

ПРЕДУПРЕЖДЕНИЕ



Используйте передние противотуманные фары, только если видимость значительно ограничена из-за тумана, снега или дождя.

ЗАДНИЕ ПРОТИВОТУМАННЫЕ ФОНАРИ



E70720

ПРЕДУПРЕЖДЕНИЯ



Включайте задние противотуманные фонари только в условиях ограниченной видимости (менее 50 м).



Не используйте задние противотуманные фонари в условиях дождя или снегопада когда расстояние видимости превышает 50 метров.

Осветительное оборудование

РЕГУЛИРОВКА ФАР - В КОМПЛЕКТАЦИЮ АВТОМОБИЛЯ ВХОДИТ: АДАПТИВНОЕ ПЕРЕДНЕЕ ОСВЕЩЕНИЕ/ГАЗОРАЗРЯДНЫЕ ФАРЫ

Чтобы настроить фары для правостороннего или левостороннего движения, обратитесь к дилеру.

КОРРЕКЦИЯ НАКЛОНА СВЕТОВЫХ ПУЧКОВ ФАР

Примечание: Автомобили с ксеноновыми фарами оборудованы автоматической коррекцией наклона их световых пучков.

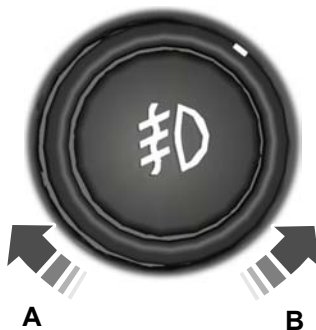

E70722

- A Поднятый световой пучок фар
- B Опущенный световой пучок фар

Вы можете отрегулировать наклон световых пучков фар в соответствии с загрузкой автомобиля.

Рекомендуемые положения наклона световых пучков фар

Нагрузка			Нагрузка в багажном отделении	Положение переключателя
на передних сиденьях	на втором ряду сидений	на третьем ряду сидений		
1-2	-	-	-	0
1-2	-	2	-	0 (0.5) ²
1-2	3	-	-	1 (0.5) ²
1-2	3	-	Максимальная ¹	3 (0.5) ²
1	-	-	Максимальная ¹	4 (1.5) ²

¹ См. Табличка с идентификационным номером автомобиля (стр. 252).

² Автомобили с активной подвеской.

АВАРИЙНАЯ СВЕТОВАЯ СИГНАЛИЗАЦИЯ



Примечание: В зависимости от Правил дорожного движения и прочих законов, действующих в той стране, где был произведен ваш автомобиль, лампы аварийной световой сигнализации могут мигать также при экстренном торможении.

Расположение элементов: См. **Быстрый обзор** (стр. 11).

СИСТЕМА АДАПТИВНОГО ГОЛОВНОГО ОСВЕЩЕНИЯ (AFS)

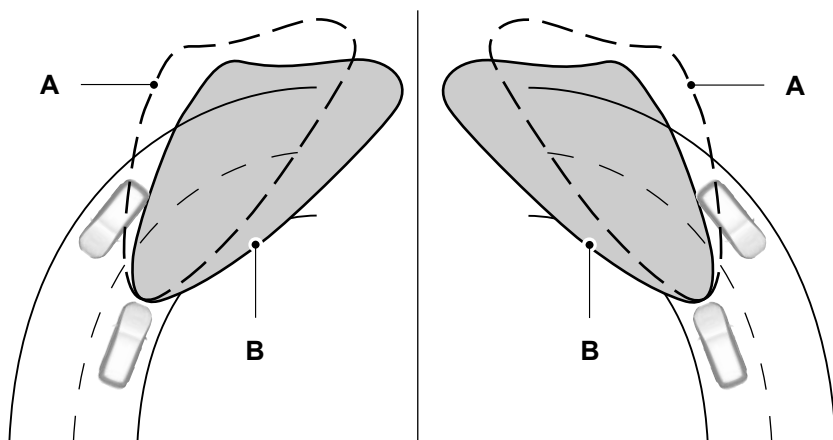

E72897

A без системы AFS

B с системой AFS

Осветительное оборудование

Система адаптивного головного света изменяет направление ближнего света фар в зависимости от скорости автомобиля и угла поворота рулевого колеса. Это позволяет улучшить освещение дороги при движении ночью и избежать ослепления водителей встречных автомобилей.

Система отключается во время остановки автомобиля, при включении системы наружного освещения в дневное время и при движении задним ходом.

Фары освещения поворота

Если система неисправна, на информационном дисплее высветится соответствующее сообщение. См. **Информационные сообщения** (стр. 101). Фары вернуться в фиксированное центральное положение или положение ближнего света. Как можно скорее проверьте систему.

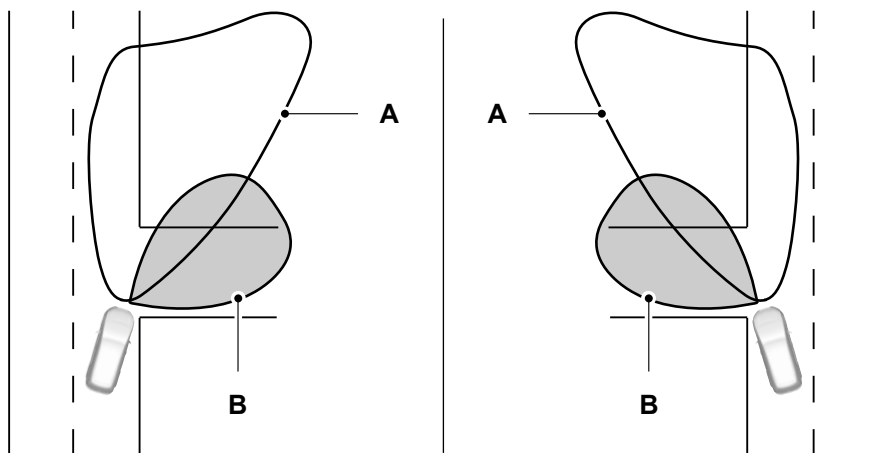

E72898

- A Свет фар
- B Свет фары освещения поворота

При повороте включается соответствующая фара освещения поворота, направленная вбок от автомобиля.

Осветительное оборудование

УКАЗАТЕЛИ ПОВОРОТА

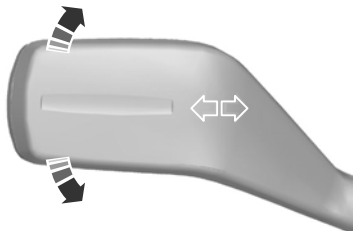

E70727

Примечание: Слегка нажмите на рычаг вверх или вниз, чтобы индикаторы поворота мигнули три раза.

ПЛАФОНЫ ВНУТРЕННЕГО ОСВЕЩЕНИЯ

Центральный плафон освещения салона

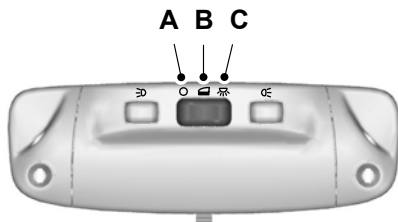

E71945

- A Вентилятор выключен
- B Действие от контактов дверей
- C Включено

Если переключатель находится в положении **B**, то лампа центрального плафона освещения салона загорится при открывании или разблокировании замка боковой двери или двери багажного отделения. Если при выключенном зажигании вы оставите открытой дверь автомобиля, то, во избежание разрядки аккумуляторной батареи, через некоторое время центральный плафон освещения будет автоматически выключен. Чтобы ее включить, на короткое время включите зажигание.

Также лампа освещения салона загорится, когда вы выключите зажигание. Она автоматически погаснет через некоторое время или когда вы запустите двигатель.

Если при выключенном зажигании вы установите переключатель в положение **C**, то загорится плафон освещения салона. Через некоторое время она погаснет, чтобы предотвратить разрядку аккумуляторной батареи. Чтобы включить лампу, на короткое время включите зажигание.

Плафоны местного освещения (для чтения)

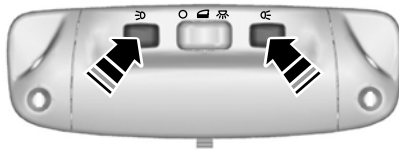

E71946

Если вы выключите зажигание, то, во избежание разрядки аккумуляторной батареи, через некоторое время лампы для чтения автоматически погаснут. Чтобы включить лампы, на короткое время включите зажигание.

Осветительное оборудование

Лампа подсветки зеркала

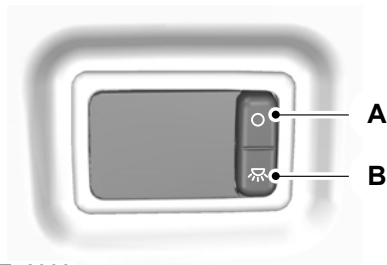

E72900

A Ventilator выключен

B Включено

Если вы выключите зажигание, то, во избежание разрядки аккумуляторной батареи, через некоторое время лампы подсветки зеркала погаснут. Чтобы включить лампы, на короткое время включите зажигание.

СНЯТИЕ ФАРЫ

ПРЕДУПРЕЖДЕНИЕ

 Замену ксеноновых ламп должен производить персонал, имеющий необходимые навыки. Есть опасность поражения электрическим током.

1. Откройте капот. См. **Открывание и закрывание капота** (стр. 219).

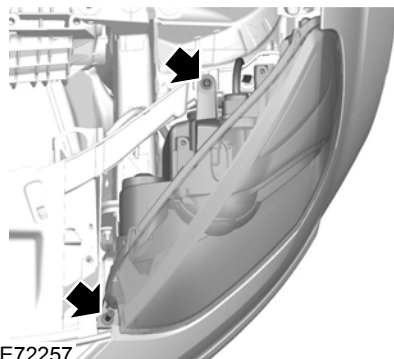

E72257

Примечание: При снятии фары убедитесь, чтобы передний винт остался в отверстии корпуса.

2. Выверните винты.

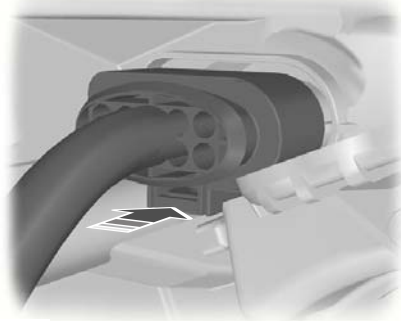

E88875

3. Отсоедините штекерный разъем.
4. Подтяните фару как можно ближе к центру автомобиля, чтобы отсоединить ее от нижнего крепления.
5. Приподнимите фару за внешнюю часть и снимите ее.

Примечание: При установке фары убедитесь в правильном подключении электрических разъемов.

Осветительное оборудование

Примечание: При установке фары убедитесь в ее надежной фиксации со стороны нижней точки крепления.

Примечание: Перед тем как установить фару, убедитесь в том, что передний винт располагается в молдинге фары.

Примечание: При установке фары сначала затяните передний, а затем задний крепёжные винты.

ЗАМЕНА ЛАМП

ПРЕДУПРЕЖДЕНИЯ



Выключите приборы освещения и зажигание.



Перед снятием лампы подождите некоторое время, чтобы она остыла.



Замену ксеноновых ламп должен производить персонал, имеющий необходимые навыки. Есть опасность поражения электрическим током.

ПРЕДОСТЕРЕЖЕНИЯ



Не прикасайтесь к стеклянной поверхности лампы фары.



Устанавливайте только подходящие по техническим требованиям лампы. См. **Таблица технических характеристик ламп** (стр. 73).

Примечание: Далее приведены инструкции, описывающие правильное снятие ламп. Установка производится в последовательности, обратной снятию, если нет дополнительных указаний.

Фара головного света

Примечание: Снимите крышки для обеспечения доступа к лампам.

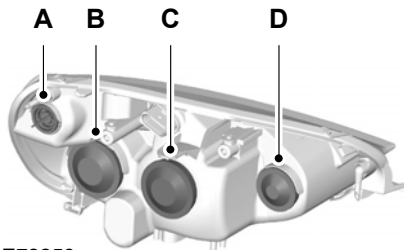

E72258

- A Рычаг указателей поворота
- B Фары - дальний свет
- C Лампа ближнего света фары
- D Фара освещения поворота

Рычаг указателей поворота

1. Снимите модуль фары. См. **Снятие фары** (стр. 62).

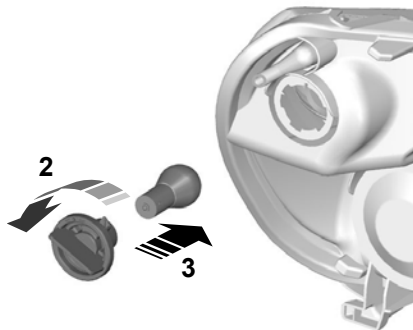

E72259

2. Поверните против часовой стрелки и снимите патрон лампы.
3. Осторожно вдавите лампу в патрон, поверните против часовой стрелки и извлеките лампу наружу.

Осветительное оборудование

Фары - дальний свет

1. Снимите модуль фары. См. **Снятие фары** (стр. 62).

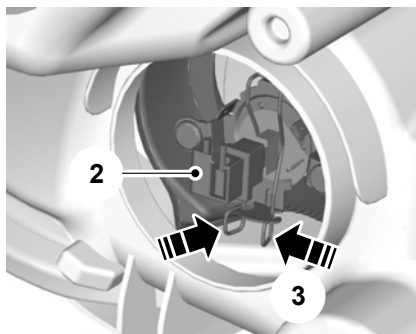

E72261

2. Отсоедините штекерный разъем.
3. Освободите зажим и снимите лампу.

Лампа ближнего света фары

1. Снимите модуль фары. См. **Снятие фары** (стр. 62).

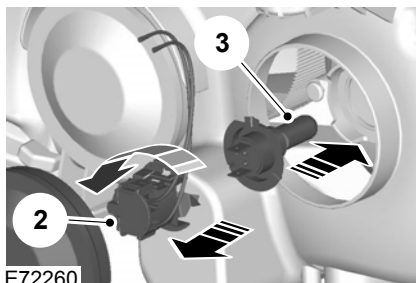

E72260

2. Поверните против часовой стрелки и снимите патрон лампы.
3. Извлеките лампу.

Фара освещения поворота

1. Снимите модуль фары. См. **Снятие фары** (стр. 62).

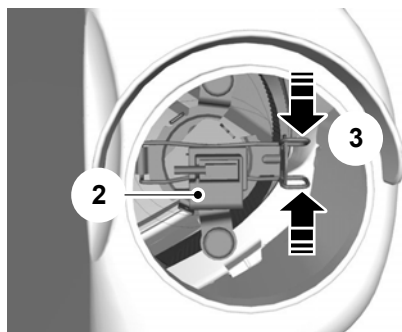

E72262

2. Отсоедините штекерный разъем.
3. Освободите зажим и снимите лампу.

Боковой повторитель

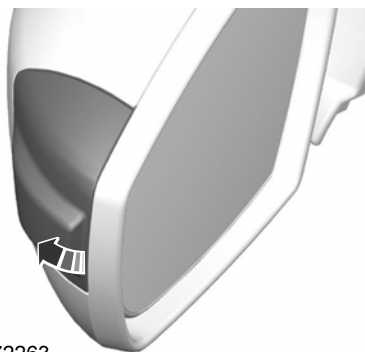

E72263

1. Аккуратно снимите боковой повторитель указателя поворота.

Осветительное оборудование

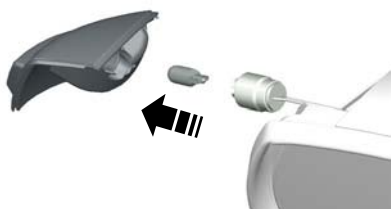

E72291

2. Снимите патрон лампы.
3. Извлеките лампу.

Лампа подсветки входа

Примечание: Поверните стекло зеркала до конца внутрь.



1

E72264

1. Установите отвертку в зазор между краем корпуса зеркала и его стеклом и отсоедините металлический фиксатор.

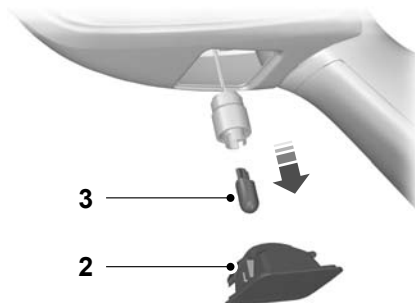

3

2

E72265

2. Снимите модуль лампы.
3. Извлеките лампу.

Передняя противотуманная фара и подфарник (S-MAX)

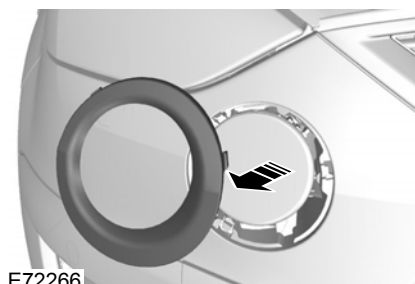

E72266

1. Снимите декоративную накладку.

Осветительное оборудование

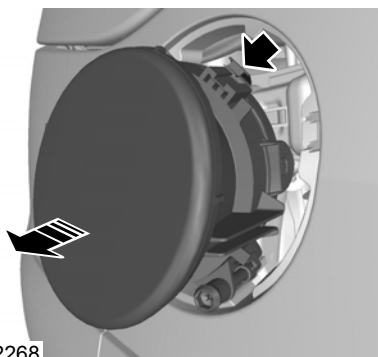

E72268

2. При помощи отвёртки высвободите фиксатор в верхнем углу лампы.
3. Снимите модуль лампы.

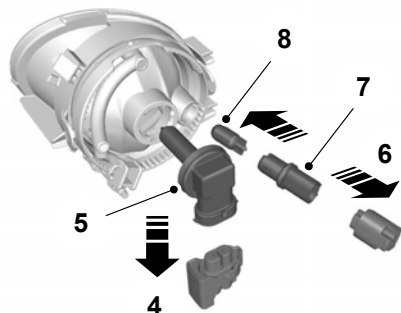

E74542

4. Отсоедините штекерный разъем.
- Примечание:** Узел лампы и патрона противотуманной фары является неразборным.
5. Поверните патрон лампы противотуманной фары против часовой стрелки и извлеките его.
 6. Отсоедините штекерный разъем.
 7. Поверните патрон лампы подфарника против часовой стрелки и извлеките его.

8. Извлеките лампу подфарника.

Передняя противотуманная фара и подфарник (Galaxy)

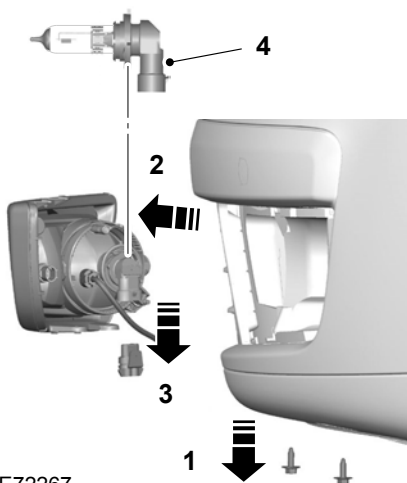

E72267

1. Выверните винты.
2. Снимите модуль лампы.
3. Отсоедините разъем противотуманной фары.

Примечание: Узел лампы и патрона противотуманной фары является неразборным.

4. Поверните патрон лампы противотуманной фары против часовой стрелки и извлеките его.

Осветительное оборудование

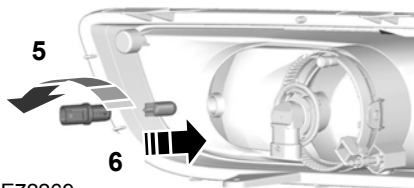

E72269

5. Поверните патрон лампы подфарника против часовой стрелки и извлеките его.
6. Извлеките лампу подфарника.

Задний фонарь (S-MAX)

Указатель поворота, стоп-сигнал и фонарь габаритного света

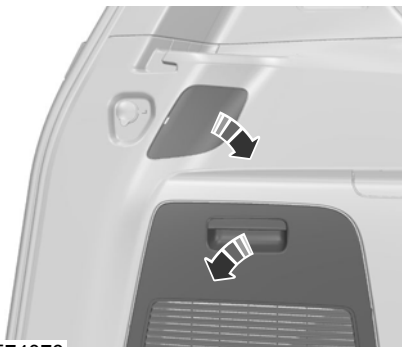

E74078

1. Снимите панели отделки.

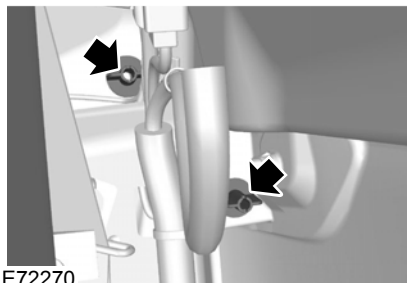

E72270

2. Выверните барашковые гайки.

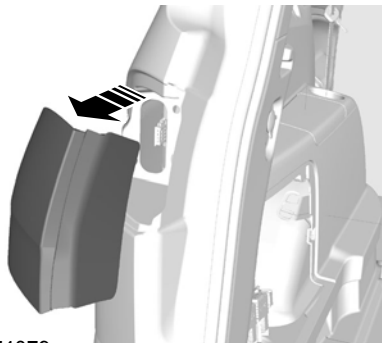

E74079

3. Снимите модуль лампы.
4. Отсоедините штекерный разъем.

Осветительное оборудование

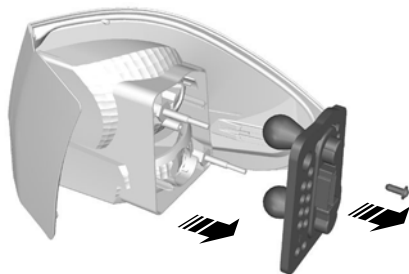

E74080

5. Выверните винт.
6. Снимите патрон лампы.
7. Осторожно вдавите лампу в патрон, поверните против часовой стрелки и извлеките лампу наружу.

Фонарь заднего хода, задний противотуманный фонарь и задний фонарь габаритного света

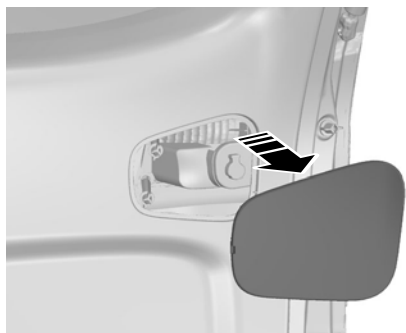

E72271

1. Снимите панель отделки.

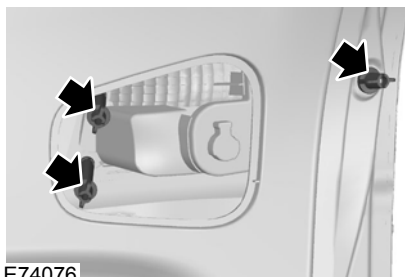

E74076

2. Выверните барашковые гайки.
3. Снимите модуль лампы.
4. Отсоедините штекерный разъем.

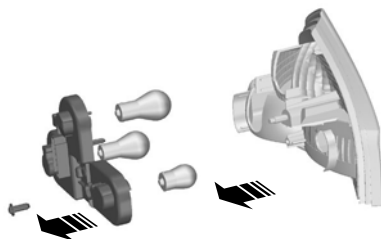

E74077

5. Выверните винт.
6. Снимите патрон лампы.
7. Осторожно вдавите лампу в патрон, поверните против часовой стрелки и извлеките лампу наружу.

Осветительное оборудование

Задний фонарь (Galaxy)

Указатель поворота, фонарь стоп-сигнала и задний габаритный фонарь

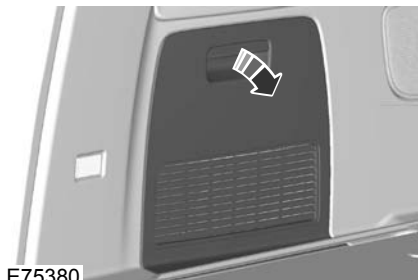

E75380

1. Снимите панель отделки.

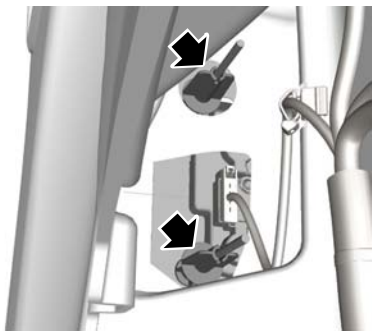

E72791

2. Выверните барашковые гайки.

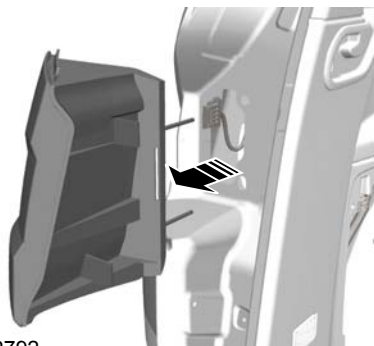

E72792

3. Снимите модуль лампы.
4. Отсоедините штекерный разъем.

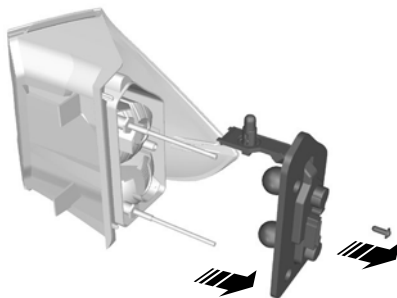

E72793

5. Выверните винт.
6. Снимите патрон лампы.
7. Осторожно вдавите лампу в патрон, поверните против часовой стрелки и извлеките лампу наружу.

Осветительное оборудование

Фонарь заднего хода, задний противотуманный фонарь и задний фонарь габаритного света

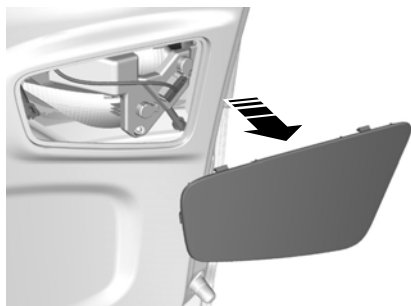

E72794

1. Снимите панель отделки.

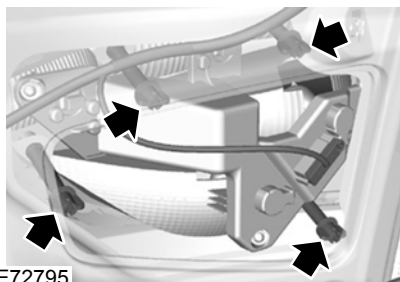

E72795

2. Выверните барашковые гайки.
3. Снимите модуль лампы.
4. Отсоедините штекерный разъем.

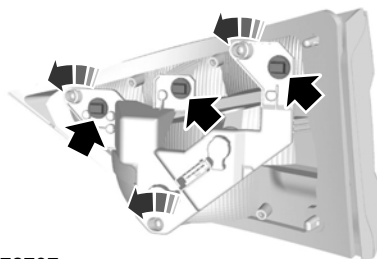

E72797

5. Поверните против часовой стрелки и снимите патрон лампы.

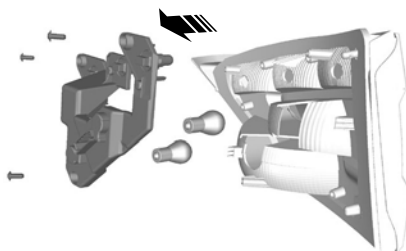

E72798

6. Выверните винты.
7. Снимите патрон лампы.
8. Осторожно вдавите лампу в патрон, поверните против часовой стрелки и извлеките лампу наружу.

Осветительное оборудование

Дополнительный центральный стоп-сигнал (S-MAX)

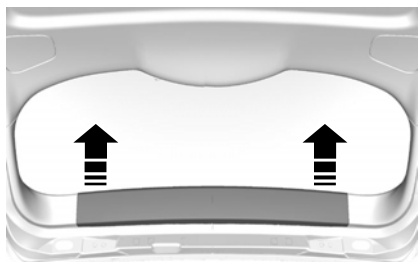

E75459

1. Снимите панель отделки.

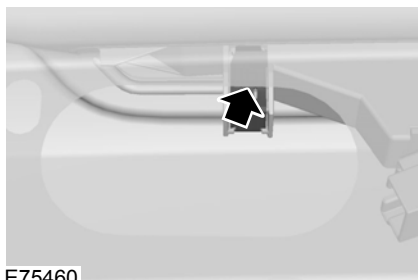

E75460

2. Освободите пружинные зажимы.

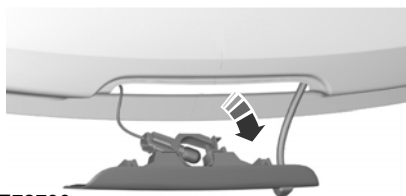

E72790

3. Снимите модуль лампы.
4. Извлеките лампу.

Дополнительный центральный стоп-сигнал (Galaxy)

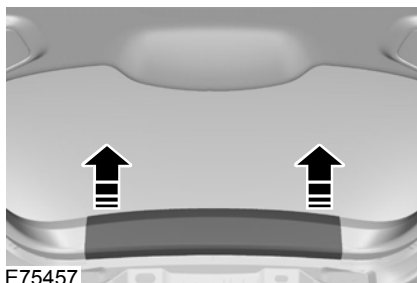

E75457

1. Снимите панель отделки.

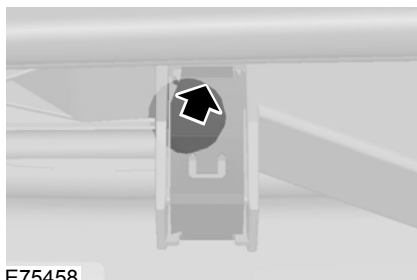

E75458

2. Освободите пружинные зажимы.

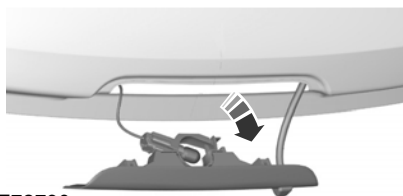

E72790

3. Снимите модуль лампы.
4. Извлеките лампу.

Осветительное оборудование

Фонарь подсветки регистрационного знака

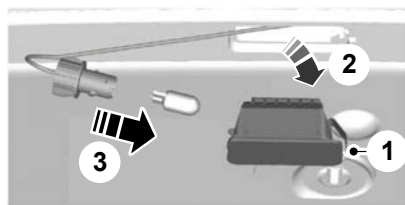

E72789

1. Осторожно освободите пружинный держатель.
2. Снимите модуль лампы.
3. Поверните лампу против часовой стрелки и извлеките её.

Плафоны освещения салона

Автомобили, не оборудованные датчиками проникновения в салон

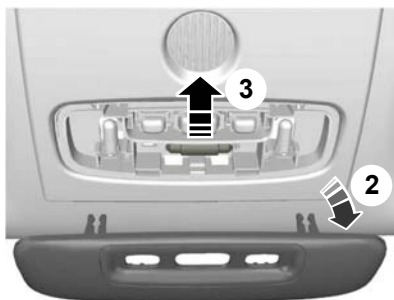

E72788

1. Осторожно подденьте рассеиватель подходящим инструментом.
2. Снимите рассеиватель.
3. Извлеките лампу.

Автомобили, оборудованные датчиками проникновения в салон

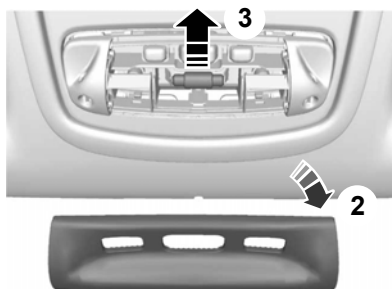

E72787

1. Осторожно подденьте рассеиватель подходящим инструментом.
2. Снимите рассеиватель.
3. Извлеките лампу.

Плафоны местного освещения (для чтения)

Автомобили, не оборудованные датчиками проникновения в салон

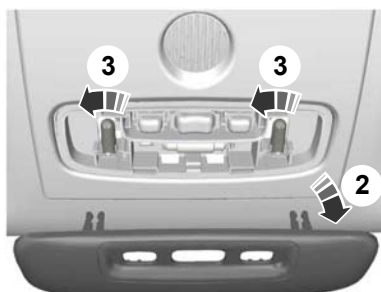

E72796

1. Осторожно подденьте рассеиватель подходящим инструментом.

Осветительное оборудование

2. Снимите рассеиватель.
3. Извлеките лампу.

Автомобили, оборудованные датчиками проникновения в салон

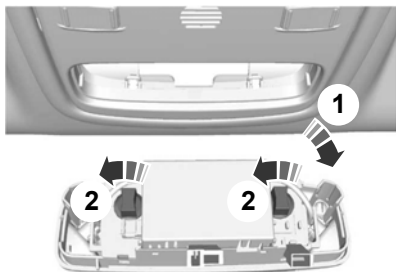

E72786

1. Осторожно открепите модуль лампы.
2. Поверните против часовой стрелки и снимите патрон лампы.

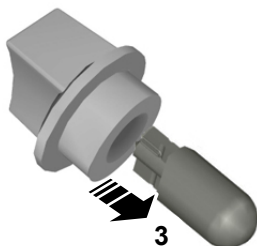

E73939

3. Извлеките лампу.

Лампа подсветки зеркала

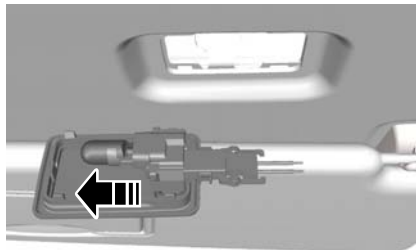

E72785

1. Осторожно открепите модуль лампы.
2. Извлеките лампу.

Плафон освещения багажного отделения

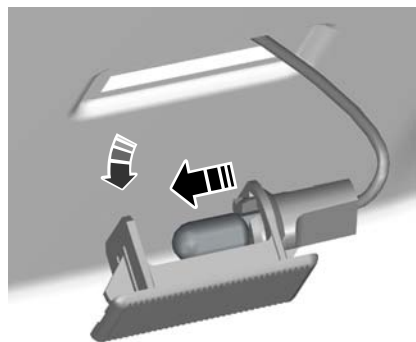

E72784

1. Осторожно открепите модуль лампы.
2. Извлеките лампу.

ТАБЛИЦА ТЕХНИЧЕСКИХ ХАРАКТЕРИСТИК ЛАМП

Лампа	Спецификация	Мощность (Ватт)
Передний фонарь указателя поворота	PY21W	21

Осветительное оборудование

Лампа	Спецификация	Мощность (Ватт)
Фары - дальний свет	H1	55
Лампа ближнего света фары	H7	55
Фара освещения поворота	H1	55
Боковой повторитель	WY5W	5
Лампа подсветки входа	W5	5
Передняя противотуманная фара (S-MAX)	H8	35
Передняя противотуманная фара (Galaxy)	HB4	55
Габаритные фонари	W5W	5
Задний фонарь указателя поворота	PY21W	21
Фонарь стоп-сигнала и задний габаритный фонарь (S-MAX)	P21/5W	21/5
Фонарь стоп-сигнала (Galaxy)	P21W	21
Задний габаритный фонарь (Galaxy)	W5W	5
Задний противотуманный фонарь	P21W	21
Фонарь заднего хода	P21W	21
Центральный стоп-сигнал	W16W	16
Фонарь подсветки регистрационного знака	C5W	5
Плафон освещения салона	Фестон	10
Плафон для чтения	BA 9s	5
Лампа подсветки зеркальца	W5W	5
Плафон освещения багажного отделения	W5W	5

ЭЛЕКТРИЧЕСКИЕ СТЕКЛОПОДЪЕМНИКИ

ПРЕДУПРЕЖДЕНИЕ



Не пользуйтесь электрическими стеклоподъемниками, если на их пути имеются какие-либо препятствия.

Примечание: Если часто нажимать клавиши управления стеклоподъемниками/люком в течение короткого периода времени, то, чтобы предотвратить повреждение вследствие перегрева, система может временно стать неработоспособной.

Примечание: Вы можете управлять стеклоподъемниками в течение нескольких минут после выключения зажигания. Они будут отключены, как только откроется дверь.

Примечание: Если стеклоподъемники одновременно управляются с соответствующей двери и двери водителя, то стекло остановится.

Чтобы привести в действие электрические стеклоподъемники, включите зажигание.

Полное открывание и закрывание

Вы также можете управлять работой электрических стеклоподъемников при выключенном зажигании с помощью функции полного открывания и закрывания. См. **Полное открывание/закрывание** (стр. 41).

Примечание: Функция полного открывания/закрывания позволяет полностью открывать/закрывать окна при однократном нажатии на клавишу только в том случае, если все четыре боковых окна оснащены электрическими стеклоподъемниками.

Примечание: Функция полного закрывания работает только при правильной установке настроек памяти для каждого окна.

Клавиши управления на двери водителя



E121510

Стеклоподъемниками всех дверей можно управлять с помощью клавиш на обивке двери водителя.

Клавиши управления на дверях передних и задних пассажиров

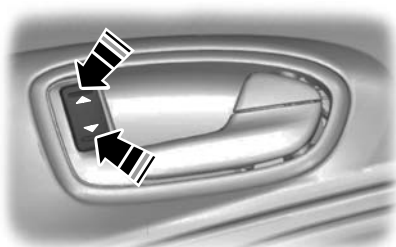

E70849

Автоматическое открывание и закрывание окон

Нажмите или поднимите клавишу во второе фиксируемое положение, а затем отпустите ее. Для того чтобы остановить стекло, нажмите или поднимите клавишу снова.

Выключатель стеклоподъемников задних дверей (защита от открывания окон детьми)

Примечание: *Управлять стеклоподъемниками задних дверей всегда можно с двери водителя.*



E121511

С помощью клавиш управления на двери водителя можно отключить выключатели электрических стеклоподъемников задних дверей.

Когда выключатели стеклоподъемников задних дверей отключены, лампа выключателя на двери водителя загорается, а лампы клавиш выключателей стеклоподъемников задней двери гаснут.

Функция защиты от защемления пальцев, рук и т. п.

ПРЕДУПРЕЖДЕНИЕ



Небрежное закрывание окон/вентиляционного люка может отменить действие этой защитной функции и привести к травмам.

Если при закрывании окна на его пути возникнет препятствие, то стекло автоматически остановится и переместится на некоторое расстояние в обратном направлении.

Отключение функции защиты от защемления пальцев, рук и т. п.

ПРЕДОСТЕРЕЖЕНИЕ



Если вы закрываете окно третий раз, функция отключается. Убедитесь в отсутствии препятствий на пути закрываемого окна.

Чтобы отключить эту функцию при возрастании сопротивления (например, зимой, когда движению стекла/крышки может мешать снег) выполните описанные ниже действия.

1. Дважды закройте окно до точки, в которой возникает сопротивление, и дайте стеклу возможность переместиться в обратном направлении.
2. Закройте окно в третий раз до момента возникновения сопротивления. Функция защиты от защемления отключится и вы не сможете закрыть окно автоматически. Окно преодолет сопротивление и вы можете закрыть его полностью.
3. Если окно не закрывается с третьей попытки, его должен проверить квалифицированный механик.

Окна и зеркала

Восстановление настроек памяти электрических стеклоподъемников

ПРЕДУПРЕЖДЕНИЕ



До момента восстановления настроек памяти функция защиты от защемления не действует.

Если аккумуляторная батарея была отсоединена, то после ее подсоединения необходимо восстановить в запоминающем устройстве настройки, соответствующие закрытому и открытому положению окон (отдельно для каждого стеклоподъемника). Для этого:

1. Поднимите клавишу выключателя и удерживайте ее, пока стекло не поднимется полностью. Удерживайте клавишу в поднятом положении еще одну секунду.
2. Отпустите клавишу, затем снова поднимите ее два или три раза еще на одну секунду.
3. Откройте окно и попытайтесь закрыть его автоматически (при однократном нажатии клавиши).
4. Если окно полностью не закрывается при однократном нажатии клавиши, то повторите процедуру восстановления настроек памяти.

Безопасный режим

ПРЕДУПРЕЖДЕНИЕ



При выполнении данной процедуры функция защиты от защемления не действует.

Если система определяет сбой в работе, то активируется безопасный режим. Стекло будет двигаться только в течение 0,5 секунды и затем снова остановится. Закройте окно, повторно нажав на клавишу, когда оно остановится. Выполните проверку немедленно.

НАРУЖНЫЕ ЗЕРКАЛА ЗАДНЕГО ВИДА

ПРЕДУПРЕЖДЕНИЕ



Не переоценивайте расстояние до объекта, который вы видите в выпуклом зеркале заднего вида. Объекты, появившиеся в таком зеркале, кажутся меньше и дальше, чем есть на самом деле.

Зеркала, складываемые вручную

Складывание

Толкните корпус зеркала в направлении бокового окна.

Раскладывание

Убедитесь в полноте открытия и надежной фиксации зеркала после того, как вернете его в нормальное положение.

НАРУЖНЫЕ ЗЕРКАЛА ЗАДНЕГО ВИДА С ЭЛЕКТРОПРИВОДОМ

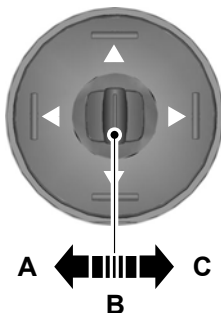

E70846

- A Левое зеркало
- B Вентилятор выключен
- C Правое зеркало

Наклон зеркала

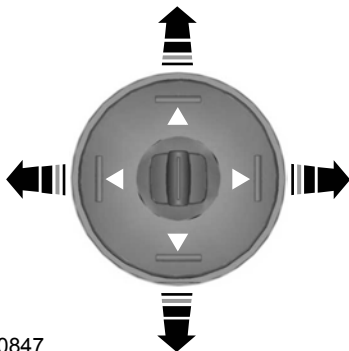

E70847

Наружные зеркала заднего вида с электроприводом содержат нагревательный элемент, который удаляет наледь и изморось со стекла зеркала. См. **Окна и зеркала с обогревом** (стр. 120).

Наружные зеркала заднего вида с электроприводом складывания

Автоматическое складывание и раскладывание

Примечание: Если зеркала были сложены с помощью кнопки складывания ручной, их можно разложить, только используя кнопку складывания вручную.

Зеркала будут сложены автоматически, когда вы блокируете автомобиль с помощью ключа, пульта дистанционного управления или посредством запроса к системе бесключевого входа. Зеркала будут разложены, когда вы разблокируете автомобиль с помощью ключа, пульта дистанционного управления или посредством запроса к системе бесключевого входа, нажимаете на внутреннюю ручку водительской двери или запускаете двигатель.

Механическое складывание и раскладывание

Механизм складывания работает только при включенном зажигании.

Примечание: Вы можете управлять наружными зеркалами (наклоном и складыванием) в течение нескольких минут после выключения зажигания. Они будут отключены, как только откроется дверь.

Окна и зеркала



E72623

Для складывания и возврата в рабочее положение зеркала нажмите кнопку.

Если нажать кнопку повторно при движении зеркал, оно прекратится, и зеркала изменят направление движения.

Примечание: Если часто нажимать клавиши управления стеклоподъемниками/люком в течение короткого периода времени, то система может временно стать неработоспособной, чтобы предотвратить повреждение вследствие перегрева.

Поворот зеркал заднего вида при движении задним ходом

В зависимости от положения переключателя (А или С) соответствующее наружное зеркало будет наклоняться вниз при включении передачи заднего хода, что позволяет вам видеть бордюрный камень.

Примечание: Вы можете отключить эту функцию, оставив переключатель в положении В.

Наружное зеркало вернется в начальное положение:

- Если скорость автомобиля превысит 10 км/ч (6 миль в час).
- Спустя приблизительно 10 секунд после выключения передачи заднего хода.
- Если переключатель возвращается в положение В.

Когда вы в первый раз используете данную функцию, зеркало будет наклонено в предварительно заданное положение. Это положение можно откорректировать с помощью следующих операций:

1. Включите зажигание. Не запускайте двигатель.
2. Выберите наружное зеркало заднего вида (А или С).
3. Включите передачу заднего хода, выбранное наружное зеркало будет установлено в заранее заданное положение.
4. Отрегулируйте желаемый угол наклона зеркала.
5. Отключите передачу заднего хода или нажмите и удерживайте одну из кнопок сохранения, пока не услышите одиночную мелодию курантов, подтверждающую сохранение. См. **Функция памяти** (стр. 142).

Ваши настройки будут автоматически сохранены.

ЗЕРКАЛО С ФУНКЦИЕЙ АВТОЗАТЕМНЕНИЯ

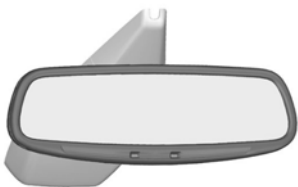

E71028

Данное зеркало заднего вида будет автоматически затемнено при попадании на него луча света. Функция автоматического затемнения не будет работать при движении задним ходом.

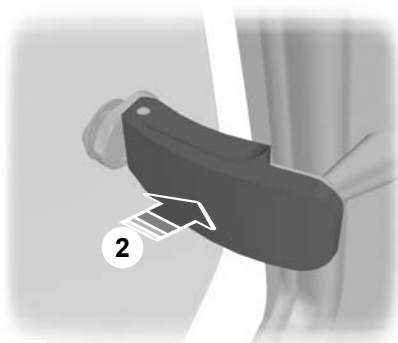

E95383

Закрывание

ЗАДНЕЕ ОКНО БОКОВИНЫ КУЗОВА

Задние окна-форточки без электропривода

Открывание

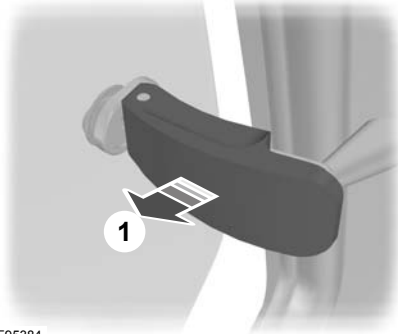

E95384

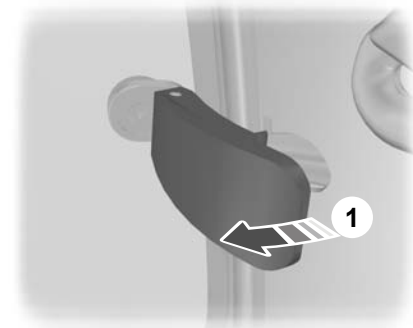

E72126

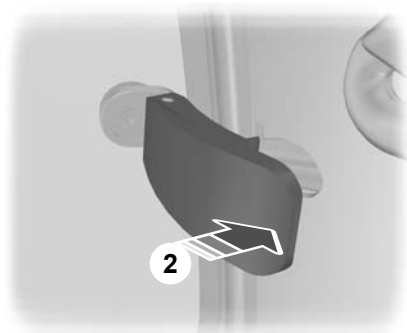

E95385

Примечание: Убедитесь, что рычаг надежно зафиксирован.

Электрические стеклоподъемники задних боковых окон

Чтобы привести в действие электрические стеклоподъемники, включите зажигание.

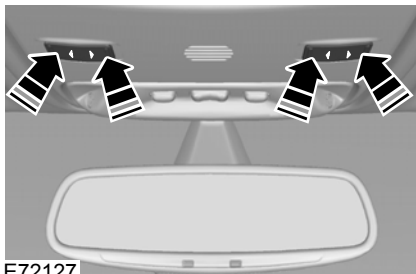

E72127

Приборы

УКАЗАТЕЛИ

Тип 1 и 2

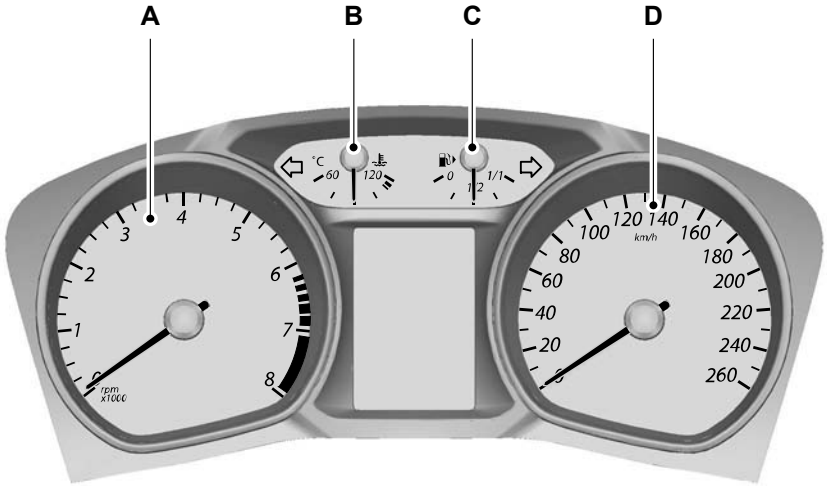

E72984

- A Тахометр
- B Указатель температуры охлаждающей жидкости двигателя
- C Указатель уровня топлива
- D Спидометр

Приборы

Тип 3

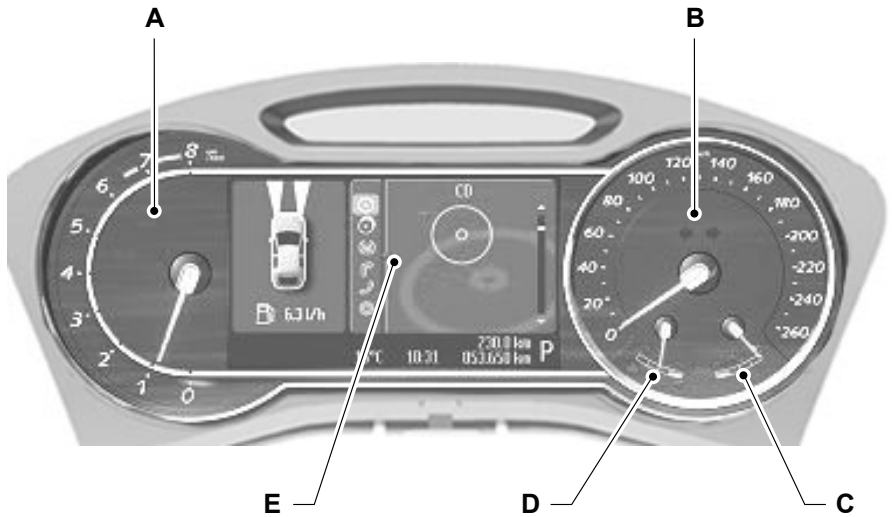

E87713

- A Тахометр
- B Спидометр
- C Указатель температуры охлаждающей жидкости двигателя
- D Указатель уровня топлива
- E Информационный центр. См. **Информационные дисплеи** (стр. 88).

Указатель температуры охлаждающей жидкости двигателя

Показывает температуру охлаждающей жидкости. При нормальной рабочей температуре стрелка указателя остается в центре.

ПРЕДОСТЕРЕЖЕНИЕ



Не запускайте двигатель, пока проблема его перегрева не будет разрешена.

Движение стрелки к температуре 120°C указывает на перегрев двигателя. Заглушите двигатель, выключите зажигание, постарайтесь определить причину и **дождитесь, пока двигатель остынет**. См. **Проверка охлаждающей жидкости двигателя** (стр. 229).

Указатель уровня топлива

Стрелка, находящаяся около символа топливного насоса, указывает, с какой стороны автомобиля расположена крышка горловины топливного бака.

СИГНАЛИЗАТОРЫ И ИНДИКАТОРЫ

Все перечисленные ниже сигнализаторы и индикаторы при включении зажигания загораются на короткое время для подтверждения работоспособности систем:

- ABS
- Надувные подушки безопасности
- Тормозная система
- Двигатель
- Электрический стояночный тормоз (EPB)
- Сигнализатор опасности обледенения
- Зажигание
- Давление масла (на всех моделях кроме Duratec 2,5 л)
- Система динамической стабилизации (ESP)

Если сигнализатор/индикатор не загорается при включении зажигания, это указывает на неисправность. Автомобиль должен быть проверен квалифицированными техническими специалистами.

Сигнализатор антиблокировочной системы (ABS)



Если этот сигнализатор загорается во время движения, это указывает на неисправность.

Сохраняется нормальное торможение (без участия ABS) Система должна быть как можно скорее проверена механиком, прошедшим надлежащую подготовку.

Сигнализатор неисправности системы подушек безопасности



Если этот сигнализатор загорается во время движения, это указывает на неисправность.

Система должна быть проверена механиком, прошедшим надлежащую подготовку.

Сигнализатор/индикатор тормозной системы



Сигнализатор включается при включении стояночного тормоза.

ПРЕДУПРЕЖДЕНИЕ



Вам следует плавно сбросить скорость и остановить автомобиль на ближайшем безопасном участке.

Пользуйтесь системой тормозов с осторожностью.

Если этот сигнализатор загорается во время движения, убедитесь в том, что не задействован стояночный тормоз. Если стояночный тормоз выключен, это указывает на неисправность. Система должна быть немедленно проверена специалистом, прошедшим соответствующую подготовку.

Индикатор состояния системы круиз-контроля



Горит, если вы задали в системе круиз-контроля скорость. См. **Использование системы**

круиз-контроля (стр. 171). На автомобилях с адаптивной системой круиз-контроля сигнализатор включается при активном состоянии системы ACC. См.

Использование системы адаптивного круиз-контроля (ACC) (стр. 175).

Указатели поворота



Мигает при включении фонарей указателей поворота. Внезапное увеличение частоты мигания указывает на перегорание одной из ламп указателей поворота. См. **Замена ламп** (стр. 63).

Сигнализатор неисправности систем двигателя



Если этот сигнализатор загорается при работающем двигателе, это указывает на неисправность. Если сигнализатор мигает во время движения, **немедленно сбавьте скорость**. Если сигнализатор продолжает мигать, избегайте резкого разгона или замедления. Система должна быть немедленно проверена специалистом, прошедшим соответствующую подготовку.

ПРЕДОСТЕРЕЖЕНИЕ



Если горит сигнализатор неисправности систем двигателя, и появляется сообщение, состояние системы следует как можно быстрее проверить.

Сигнализатор неисправности электрического стояночного тормоза (EPB)



Горит, когда на информационном дисплее показано предупреждающее сообщение системы EPB. См. **Электрический стояночный тормоз (EPB)** (стр. 159).

Сигнализатор системы предупреждения о препятствии перед автомобилем



Горит, когда эта функция активна. См. **Функция контроля дистанции до впереди идущего автомобиля с регулировкой скорости движения** (стр. 178).

Индикатор включения передних противотуманных фар



Загорается, когда вы включаете передние противотуманные фары.

Сигнализатор опасности обледенения

ПРЕДУПРЕЖДЕНИЕ



Даже если температура воздуха поднимается выше 4 °C, это не гарантирует отсутствия опасностей, связанных с холодной погодой.



Загорается и горит (оранжевый индикатор) в диапазоне наружных температур от 4°C до 0°C. Если температура наружного воздуха опустится ниже 0°C, то он загорится красным светом.

Индикатор свечей накаливания



См. **Пуск дизельного двигателя** (стр. 147).

Индикатор включения фар



Загорается, когда включен ближний свет фар или боковые и задние фонари.

Приборы

Сигнализатор неисправности системы электроснабжения (разряда аккумуляторной батареи)



Если этот сигнализатор загорается во время движения, это указывает на неисправность.

Выключите все ненужное электрооборудование. Система должна быть немедленно проверена специалистом, прошедшим соответствующую подготовку.

Сигнализатор низкого уровня топлива



Если загорится этот сигнализатор, как можно скорее дозаправьте автомобиль.

Индикатор включения дальнего света фар



Загорается, когда вы включаете дальний свет фар. При подаче включения аварийной

сигнализации этот индикатор будет мигать.

Сигнализатор сообщений



Загорается, если в памяти информационного дисплея сохраняется новое сообщение.

См. **Информационные сообщения** (стр. 101).

Сигнализатор падения давления моторного масла

ПРЕДОСТЕРЕЖЕНИЕ



Если включился сигнализатор падения давления моторного масла, ни в коем случае не продолжайте движение, даже когда уровень моторного масла находится в норме. Система должна быть немедленно проверена специалистом, прошедшим соответствующую подготовку.



Если этот сигнализатор продолжает гореть после запуска двигателя или загорается во время движения, это указывает на неисправность. Соблюдая все меры предосторожности, как можно быстрее остановите автомобиль и выключите зажигание. Проверьте уровень масла в двигателе. См. **Проверка моторного масла** (стр. 228).

Индикатор включения задних противотуманных фонарей



Загорается, когда вы включаете задние противотуманные фонари.

Сигнализатор непристегнутого ремня безопасности



См. **Система определения непристегнутого ремня безопасности** (стр. 32).

Индикатор переключения передач



Этот индикатор загорается, информируя водителя о том, что переключение на более высокую передачу может обеспечить сокращение расхода топлива и выбросов CO₂. Индикатор не загорается во время быстрого ускорения, торможения или при выжатой педали сцепления.

Предупреждающий сигнализатор системы курсовой устойчивости (ESP)



Во время движения этот индикатор мигает при активации противобуксовочной системы.

Если при включении зажигания этот индикатор не загорается или постоянно горит во время движения, это указывает на неисправность. После возникновения неисправности система отключается. Система должна быть как можно скорее проверена механиком, прошедшим надлежащую подготовку.

При отключении системы ESP ее сигнализатор остается включенным. Лампа сигнализатора погаснет, после того как вы снова включите систему или выключите зажигание.

ЗВУКОВЫЕ ПРЕДУПРЕЖДЕНИЯ И ИНДИКАТОРЫ

Включение и выключение предупреждающего звукового сигнала

Вы можете отключить подачу определенных звуковых сигналов.

Чтобы установить, какой именно звуковой сигнал звучит:



E70499

1. Нажмите кнопку с правой стрелкой на рулевом колесе, чтобы войти в главное меню.
2. С помощью кнопок со стрелками вверх и вниз выделите **Установка** и нажмите кнопку с правой стрелкой.
3. Выделите **Звуковые сигналы** и нажмите кнопку с правой стрелкой.
4. Выделите звуковой сигнал и нажмите кнопку **OK**, чтобы включить или выключить его.
5. Для выхода из меню нажмите на кнопку с левой стрелкой. Нажмите и удерживайте кнопку со стрелкой, обращенной влево, для возврата к экрану основного меню.

Информационные дисплеи

ОБЩАЯ ИНФОРМАЦИЯ

ПРЕДУПРЕЖДЕНИЕ



Не используйте органы управления информационного дисплея во время движения автомобиля.

Примечание: Информационный дисплей остается включенным в течение нескольких минут после выключения зажигания.

При помощи кнопок, расположенных на рулевом колесе, вы можете управлять различными системами вашего автомобиля. На информационном дисплее появляется соответствующая информация.

Для получения детальных инструкций по управлению аудиосистемой, системой навигации, мобильным телефоном и другими устройствами обращайтесь к соответствующему руководству.

Органы управления



E70499

Функции информационного дисплея

Функция	Тип 1	Тип 2	Тип 3
Маршрутный компьютер	X	X	X
Информационные сообщения	X	X	X
Установка часов	X	X	X

Нажимайте кнопки со стрелками **вверх** и **вниз**:

- для просмотра показаний маршрутного компьютера
- для просмотра и выделения опций меню.

Нажмите на кнопку с **правой** стрелкой:

- для входа в главное меню из показаний маршрутного компьютера
- для входа в подменю.

Нажмите на кнопку с **левой** стрелкой для выхода из меню.

Для возврата в главное меню в любое время нажмите и удерживайте кнопку с **левой** стрелкой (кнопка отмены).

Примечание: Если в течение некоторого промежутка времени не нажимать ни на какие кнопки, то система вернется к показаниям маршрутного компьютера автоматически.

Нажмите кнопку **OK** для выбора и подтверждения установок.

Информационные дисплеи

Функция	Тип 1	Тип 2	Тип 3
Настройки дисплея	-	X	X
Настройка автономного отопителя	-	X	X
Управление навигацией	-	-	X
Управление проигрывателем компакт-дисков	-	-	X
Управление CD-чейнджером	-	-	X
Управление радиоприемником	-	-	X
Управление мобильным телефоном	-	-	X
Управление дополнительным входом	-	-	X

Тип 1

Используйте кнопки на рулевом колесе со стрелками **вверх** и **вниз** для просмотра показаний маршрутного компьютера. См. **Маршрутный компьютер** (стр. 97).

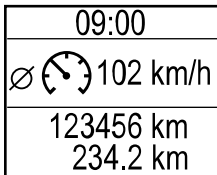

E80604

Информационные дисплеи

Структура меню

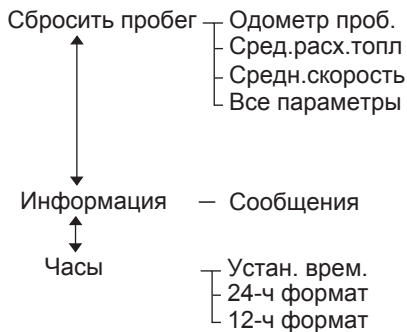

E87751

Тип 2

09:00
 Ср.расх.топл 6,3 $\frac{l}{100km}$
123456 km
234,2 km

E74426

Используйте кнопки на рулевом колесе со стрелками **вверх** и **вниз** для просмотра показаний маршрутного компьютера. См. **Маршрутный компьютер** (стр. 97).

Информационные дисплеи

Структура меню

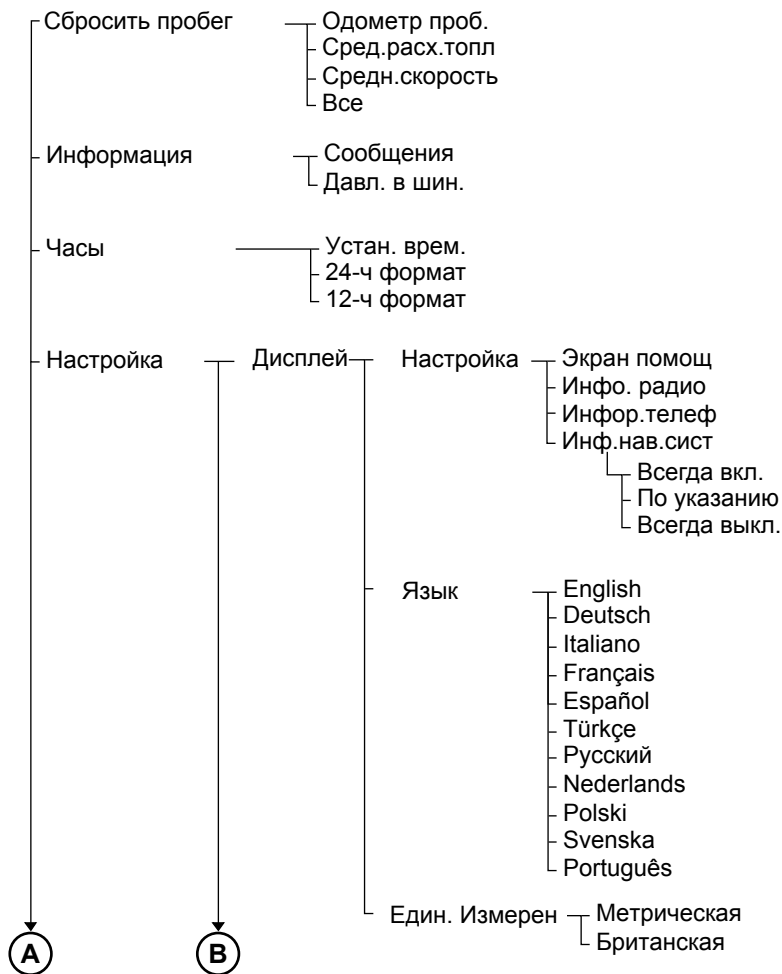

E87752

Информационные дисплеи



E87753

Информационные дисплеи

Тип 3



E88048

Используйте органы управления для перехода к другим позициям меню.

Список устройств

Выделенная пиктограмма показывает текущее меню.



Система навигации



Проигрыватель CD



CD-чейнджер



Автоматическая антенна



Телефон



Маршрутный компьютер



Настройки



Дополнительный вход

Информационные дисплеи

Структура меню

Навигация



CD



Устройство смены CD



Радио



Телефон



- Дома
- Люб. пользв. — Пункты назначения
- Фавориты A-Z — Пункты назначения
- Посл.использ — Пункты назначения
- Отм. проводн.

— Папка / Записи

- CD 1 — Папка / Записи
- CD 2 — Папка / Записи
- CD 3 — Папка / Записи
- CD 4 — Папка / Записи
- CD 5 — Папка / Записи
- CD 6 — Папка / Записи

- Список радиост. — Станции
- FM 1 / FM — Станции
- FM 2 — Станции
- FM 3 — Станции
- FM - AST — Станции
- MW / AM — Станции
- LW / AM-AST — Станции

- Телеф. книга — Номера
- Перезвонить
- Вход. звон. — Номера
- Исх. звон. — Номера
- Статус звон.

E87754

Информационные дисплеи

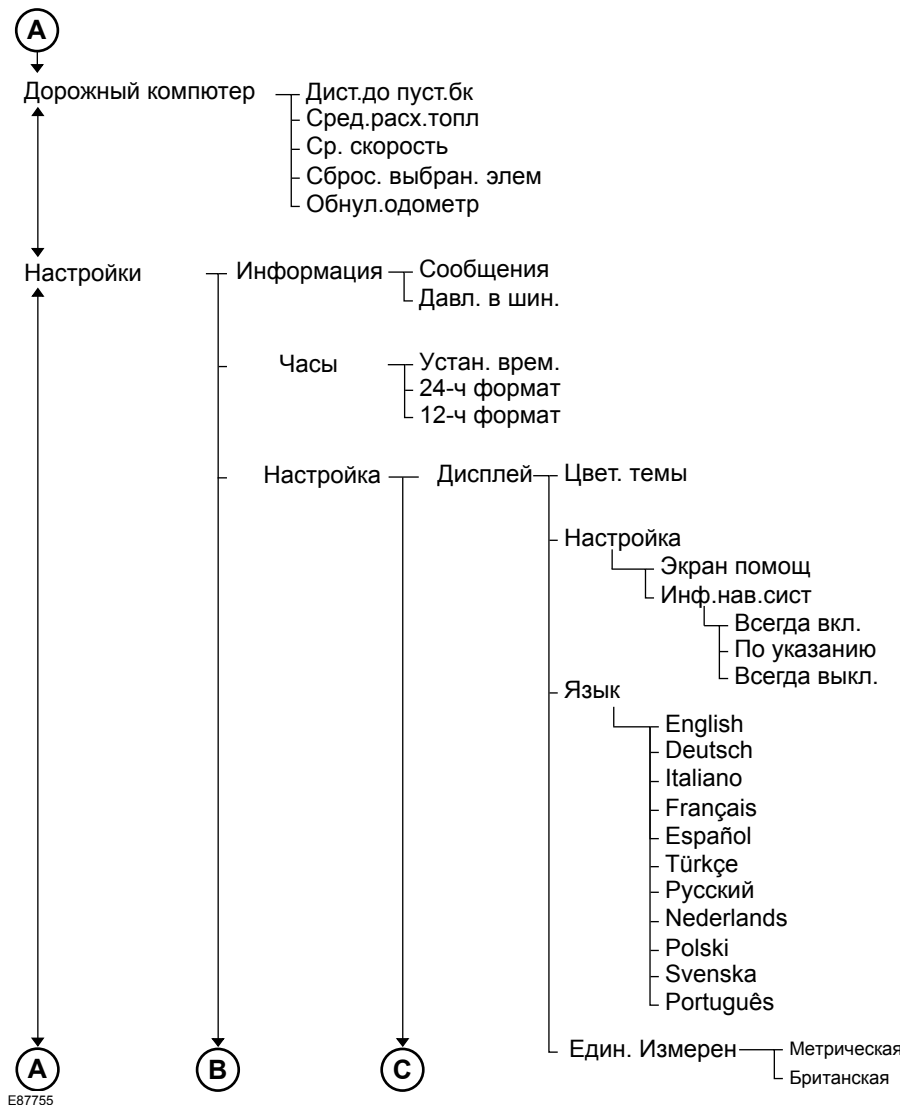

Информационные дисплеи

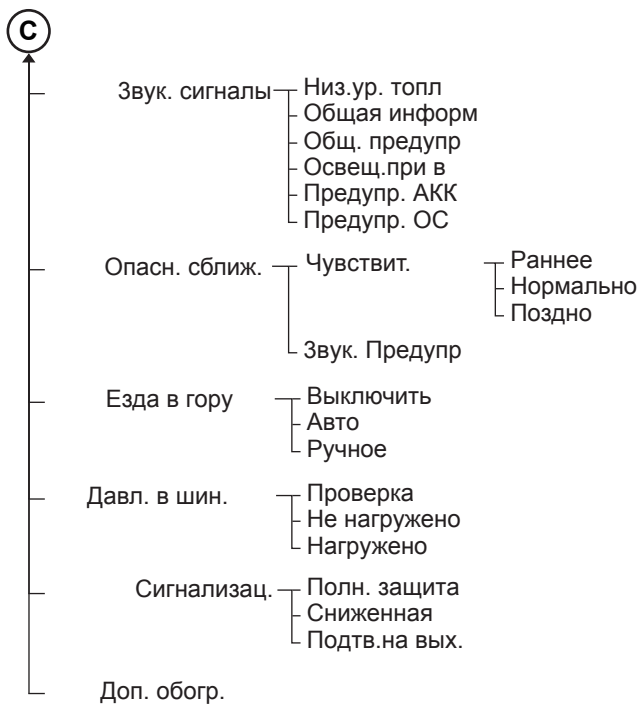

E87756

Информационные дисплеи

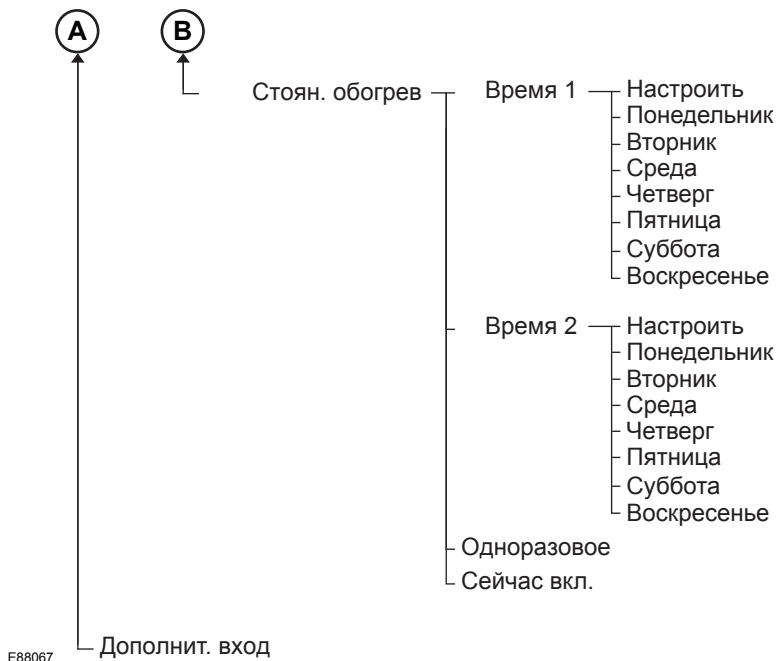

МАРШРУТНЫЙ КОМПЬЮТЕР

Одометр

Регистрирует общий пробег автомобиля.

Счетчик частичного пробега

Указатель может регистрировать величину пробега во время отдельных поездок.

Запас хода по топливу

Отображает приблизительную величину пробега автомобиля на том количестве топлива, которое осталось в баке. Изменение стиля вождения может повлиять на этот показатель.

Средний расход топлива

Показывает средний расход топлива с момента последнего обнуления показаний.

Средняя скорость

Показывает среднюю скорость с момента последнего обнуления показаний.

Температура наружного воздуха

Окно отображает температуру наружного воздуха.

Информационные дисплеи

Типы 1 и 2

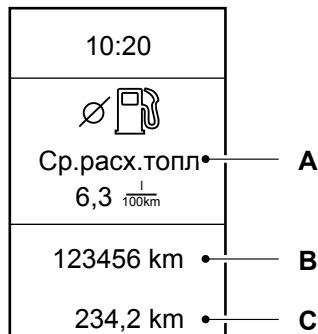

E74428

- A. Маршрутный компьютер
- B. Одометр
- C. Счетчик частичного пробега

Маршрутный компьютер включает следующие информационные окна:

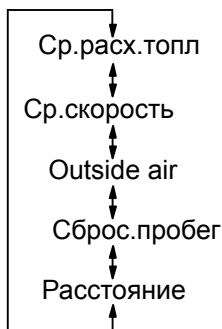

E74441

Используйте кнопки на рулевом колесе со стрелками **вверх** и **вниз** для просмотра показаний маршрутного компьютера.

Примечание: Положение окна маршрутного компьютера может сильно различаться в зависимости от вида отображаемой информации.

Для обнуления показаний маршрутного компьютера используйте главное меню

Для сброса показаний в одном из окон:

1. Нажмите кнопку с правой стрелкой на рулевом колесе, чтобы войти в главное меню.
2. Выделите **Сброс. пробег** (Сброс показаний) кнопками со стрелками вверх и вниз и нажмите кнопку с правой стрелкой.
3. Выделите функцию сброса.
4. Для выбора функции нажмите кнопку с правой стрелкой.
5. Удерживайте кнопку **ОК**.

Для сброса показаний всех трех окон выберите **Все значения**, затем нажмите и удерживайте кнопку **ОК**.

Тип 3



E88049

- A. Маршрутный компьютер

Для перемещения между экранами маршрутного компьютера нажмите на кнопку **ОК** на рулевом колесе. Для сброса значений нажмите и удерживайте кнопку **ОК**.

Для обнуления показаний маршрутного компьютера используйте главное меню

Для сброса показаний в одном из окон:

Информационные дисплеи

1. С помощью кнопок со стрелками вверх и вниз выделите **Маршрутный компьютер** и нажмите кнопку с правой стрелкой.
2. Выделите функцию сброса.
3. Удерживайте кнопку **ОК**.
6. Для выхода из меню нажмите на кнопку с левой стрелкой. Нажмите и удерживайте кнопку "Стрелка влево" для возврата на экран маршрутного компьютера.

ПЕРСОНАЛЬНЫЕ НАСТРОЙКИ

При выборе данной функции на дисплее будет отображена следующая информация:

Помощь, информация о радиоприёмнике, системе навигации и мобильном телефоне

После включения зажигания на дисплей в течение нескольких секунд выводится окно помощи.

Если включены радио, навигационная система или телефон, то на дисплее появится информация, относящаяся к этим системам.

На информационном дисплее появляется соответствующая информация.

Типы 1 и 2

1. Нажмите кнопку с правой стрелкой на рулевом колесе, чтобы войти в главное меню.
2. С помощью кнопок со стрелками вверх и вниз выделите **Установка** и нажмите кнопку с правой стрелкой.
3. Выделите **Дисплей** и нажмите кнопку с правой стрелкой.
4. Выделите **Конфигурация** и нажмите кнопку с правой стрелкой.
5. Для включения и отключения **Help screen** (Экрана помощи), **Radio Info** (Информации о радиоприёмнике) и **Phone Info** (Информации о телефоне), выделите опцию и нажмите кнопку **ОК**.

Тип 3

1. Кнопками со стрелками вверх и вниз выделите **Настройки** и нажмите кнопку с правой стрелкой.
2. С помощью кнопок со стрелками вверх и вниз выделите **Установка** и нажмите кнопку с правой стрелкой.
3. Выделите **Дисплей** и нажмите кнопку с правой стрелкой.
4. Выделите **Конфигурация** и нажмите кнопку с правой стрелкой.
5. Для включения и отключения **Help screen** и **NAV Info** (Экрана помощи и Информации о навигационной системе), выделите соответствующую опцию и нажмите кнопку **ОК**.

Навигационная информация

Вы также можете выбрать вариант показа навигационной информации на информационном дисплее. Доступны три опции:

- **Always off** (Всегда выключено): На информационном дисплее не появляется навигационная информация.
- **On guidance** (По требованию): Навигационная информация появляется только при необходимости отображения инструкций. Эта функция доступна только для систем точной навигации.
- **Always on** (Всегда включено): Навигационная информация появляется на дисплее каждый раз при работе системы навигации.

Для установки времени появления навигационной информации:

Информационные дисплеи

Типы 1 и 2

1. Нажмите кнопку с правой стрелкой на рулевом колесе, чтобы войти в главное меню.
2. С помощью кнопок со стрелками вверх и вниз выделите **Установка** и нажмите кнопку с правой стрелкой.
3. Выделите **Дисплей** и нажмите кнопку с правой стрелкой.
4. Выделите **Конфигурация** и нажмите кнопку с правой стрелкой.
5. Выделите **Навигационная информация** и нажмите кнопку с правой стрелкой.
6. Выделите подсветкой желаемую настройку и для подтверждения нажмите на кнопку **ОК**.
7. Для выхода из меню нажмите на кнопку с левой стрелкой. Нажмите и удерживайте кнопку "Стрелка влево" для возврата на экран маршрутного компьютера.

Тип 3

1. Кнопками со стрелками вверх и вниз выделите **Настройки** и нажмите кнопку с правой стрелкой.
2. С помощью кнопок со стрелками вверх и вниз выделите **Установка** и нажмите кнопку с правой стрелкой.
3. Выделите **Дисплей** и нажмите кнопку с правой стрелкой.
4. Выделите **Конфигурация** и нажмите кнопку с правой стрелкой.
5. Выделите **Навигационная информация** и нажмите кнопку с правой стрелкой.
6. Выделите подсветкой желаемую настройку и для подтверждения нажмите на кнопку **ОК**.

Язык сообщений

Пользователь может выбрать один из 11 языков:

английский (UK), немецкий, итальянский, французский, испанский, турецкий, русский, голландский, польский, шведский, португальский.

Типы 1 и 2

1. Нажмите кнопку с правой стрелкой на рулевом колесе, чтобы войти в главное меню.
2. С помощью кнопок со стрелками вверх и вниз выделите **Установка** и нажмите кнопку с правой стрелкой.
3. Выделите **Дисплей** и нажмите кнопку с правой стрелкой.
4. Выделите **Язык** и нажмите кнопку с правой стрелкой.
5. Выделите подсветкой желаемую настройку и для подтверждения нажмите на кнопку **ОК**.
6. Для выхода из меню нажмите на кнопку с левой стрелкой. Нажмите и удерживайте кнопку "Стрелка влево" для возврата на экран маршрутного компьютера.

Тип 3

1. Кнопками со стрелками вверх и вниз выделите **Настройки** и нажмите кнопку с правой стрелкой.
2. С помощью кнопок со стрелками вверх и вниз выделите **Установка** и нажмите кнопку с правой стрелкой.
3. Выделите **Дисплей** и нажмите кнопку с правой стрелкой.
4. Выделите **Язык** и нажмите кнопку с правой стрелкой.
5. Выделите подсветкой желаемую настройку и для подтверждения нажмите на кнопку **ОК**.

Информационные дисплеи

Единицы измерения

Примечание: Температура наружного воздуха может быть отражена только в градусах Цельсия (отображение в градусах Фаренгейта невозможно).

Для выбора метрической или британской системы измерений:

Типы 1 и 2

1. Нажмите кнопку с правой стрелкой на рулевом колесе, чтобы войти в главное меню.
2. С помощью кнопок со стрелками вверх и вниз выделите **Установка** и нажмите кнопку с правой стрелкой.
3. Выделите **Дисплей** и нажмите кнопку с правой стрелкой.
4. Выделите **Единицы измерений** и нажмите кнопку с правой стрелкой.
5. Выделите подсветкой желаемую настройку и для подтверждения нажмите на кнопку **ОК**.
6. Нажмите на кнопку с левой стрелкой для выхода из меню. Нажмите и удерживайте кнопку "Стрелка влево" для возврата на экран маршрутного компьютера.

Тип 3

1. Кнопками со стрелками вверх и вниз выделите **Настройки** и нажмите кнопку с правой стрелкой.
2. С помощью кнопок со стрелками вверх и вниз выделите **Установка** и нажмите кнопку с правой стрелкой.
3. Выделите **Дисплей** и нажмите кнопку с правой стрелкой.
4. Выделите **Единицы измерений** и нажмите кнопку с правой стрелкой.
5. Выделите подсветкой желаемую настройку и для подтверждения нажмите на кнопку **ОК**.

ИНФОРМАЦИОННЫЕ СООБЩЕНИЯ

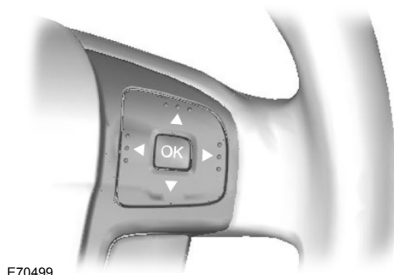

E70499

Нажмите кнопку **ОК**, чтобы подтвердить прочтение и убрать с дисплея некоторые сообщения. Прочие сообщения исчезнут самостоятельно через некоторое время.

В случае информационного дисплея типа 3 перед доступом к меню необходимо подтвердить некоторые сообщения.

Сигнализатор сообщений



Выдача ряда сообщений сопровождается включением сигнализатора сообщений. Он будет красным или жёлтым в зависимости от важности сообщения. Сигнализатор будет гореть до тех пор, пока причина появления сообщения не будет устранена.

Символы сообщений и их значения



См. Руководство по эксплуатации.



Проверьте систему на следующем техническом обслуживании.



Как можно скорее проверьте систему.

Информационные дисплеи



Как можно скорее остановите автомобиль, соблюдая все меры безопасности.

Просмотр текущих сообщений

Типы 1 и 2

1. Нажмите кнопку с правой стрелкой на рулевом колесе, чтобы войти в главное меню.
2. Кнопками со стрелками вверх и вниз выделите **Информация** и нажмите кнопку с правой стрелкой.
3. Выделите **Сообщения** и нажмите кнопку с правой стрелкой.
4. Просматривайте сообщения при помощи кнопок вверх и вниз.

Активная подвеска

Сообщение	Сигнализатор появления предупреждающего сообщения	Описание
IVDC malfunction	желтый	Неисправность активной подвески. Как можно скорее проверьте состояние подушек безопасности. См. Применение активной подвески (стр. 168).
IVDC comfort	-	Активная подвеска переведена в комфортный режим.
IVDC normal	-	Активная подвеска переведена в нормальный режим.
IVDC sport	-	Активная подвеска переведена в спортивный режим.

Тип 3

1. Нажмите кнопку с правой стрелкой на рулевом колесе, чтобы войти в главное меню.
2. Кнопками со стрелками вверх и вниз выделите **Настройки** и нажмите кнопку с правой стрелкой.
3. Кнопками со стрелками вверх и вниз выделите **Информация** и нажмите кнопку с правой стрелкой.
4. Выделите **Сообщения** и нажмите кнопку с правой стрелкой.
5. Просматривайте сообщения при помощи кнопок вверх и вниз.

Информационные дисплеи

Срабатывание сигнализации

Сообщение	Сигнализатор появления предупреждающего сообщения	Описание
Alarm triggered	желтый	Сработала охранная сигнализация автомобиля. Возможно, было осуществлено несанкционированное проникновение в ваш автомобиль.
Alarm system service reqd.	-	Охранная система неисправна. Как можно скорее проверьте состояние подушек безопасности.

Аккумулятор и система зарядки

Сообщение	Сигнализатор появления предупреждающего сообщения	Описание
Перегрузка по напряжению: Остановитесь в безопасном месте!	красный	Напряжение зарядки превышает номинальное значение. Соблюдая все меры предосторожности, как можно быстрее остановите автомобиль и выключите зажигание. Как можно скорее проверьте состояние подушек безопасности.
Аккумуляторная батарея разряжена	желтый	Низкое напряжение аккумуляторной батареи. Как можно скорее проверьте состояние подушек безопасности.

Система управления микроклиматом

Сообщение	Сигнализатор появления предупреждающего сообщения	Описание
Aux. Heater on	желтый	Включен дополнительный обогреватель.

Информационные дисплеи

Система круиз-контроля и адаптивная система круиз-контроля (ACC)

Сообщение	Сигнализатор появления предупреждающего сообщения	Описание
Cruise control active	-	Система круиз-контроля включена.
Cruise control standby	-	Круиз-контроль находится в режиме ожидания.
ACC unavailable	-	Система динамической стабилизации (ESP) может быть отключена. Повторно включите систему ESP и проверьте, работает ли система ACC. В противном случае выключите и вновь включите зажигание, чтобы стереть сообщение.
ACC malfunction	желтый	Система ACC имеет неисправность. Как можно скорее проверьте состояние подушек безопасности.
Clean radar sensor	желтый	Не исключено, что датчик радара чем-то закрыт. Очистите переднюю решетку от грязи, снега, воды.
Forward Alert malfunction	желтый	Система предупреждения о препятствии перед автомобилем неисправна. Как можно скорее проверьте состояние подушек безопасности.

незакрытой двери;

Сообщение	Сигнализатор появления предупреждающего сообщения	Описание
Driver door open	красный	Открыта водительская дверь.
Driver side rear door open	красный	Открыта задняя дверь со стороны водителя.
Passenger door open	красный	Открыта передняя пассажирская дверь.
Passenger side rear door open	красный	Открыта задняя дверь со стороны пассажира.
Luggage comp. open	красный	Открыта дверь багажного отделения.
Bonnet open	красный	Открыт капот.

Информационные дисплеи

иммобилайзера двигателя;

Сообщение	Сигнализатор появления предупреждающего сообщения	Описание
Immobiliser active	желтый	Иммобилайзер включен. См. Иммобилайзер двигателя (стр. 44).

Система помощи при трогании в гору (HLA)

Сообщение	Сигнализатор появления предупреждающего сообщения	Описание
Hill Launch not available	желтый	Неисправность системы HLA. Как можно скорее проверьте состояние подушек безопасности.
Hill Launch Assist active	-	Система HLA включена.
Hill Launch Assist off	-	Система HLA выключена.
Please use park brake !	желтый	Система HLA отключена из-за неполадок. При трогании на подъеме пользуйтесь обычной тормозной системой. См. Система помощи при трогании на подъеме (стр. 165).

Освещение

Сообщение	Сигнализатор появления предупреждающего сообщения	Описание
Front lights malfunction	желтый	Неисправность адаптивной системы головного освещения (AFS). Как можно скорее проверьте состояние подушек безопасности.
Low beam: Bulb fault	-	Одна или обе лампы ближнего света перегорели. Проверьте состояние ламп ближнего света. См. Замена ламп (стр. 63).

Информационные дисплеи

Сообщение	Сигнализатор появления предупреждающего сообщения	Описание
Rear fog light: Bulb fault	-	Одна или обе лампы задних противотуманных фонарей перегорели. Проверьте лампы задних противотуманных фонарей. См. Замена ламп (стр. 63).
Stop lamps: Bulb fault	-	Одна или обе лампы стоп-сигналов перегорели. Проверьте лампы стоп-сигналов. См. Замена ламп (стр. 63).
Trailer stopl.: Bulb fault	-	Одна или обе лампы стоп-сигналов прицепа перегорели. Проверьте лампы стоп-сигналов прицепа.
Trailer turnl.: Bulb fault	-	Одна или обе лампы указателей поворота прицепа перегорели. Проверьте лампы указателей поворота прицепа.

Обслуживание

Сообщение	Сигнализатор появления предупреждающего сообщения	Описание
Engine malfunction	красный	Неисправность одной из систем двигателя. Как можно скорее проверьте состояние подушек безопасности.
Check engine oil level	желтый	Низкий уровень моторного масла. Как можно скорее проверьте уровень моторного масла в двигателе. См. Проверка моторного масла (стр. 228).
Water detected in fuel	желтый	В топливе присутствует вода. Как можно скорее проверьте состояние подушек безопасности.
Low washer fluid level	-	Низкий уровень омывающей жидкости. Проверьте уровень жидкости омывателя. См. Проверка омывающей жидкости (стр. 230).
Service oil	-	Необходимо заменить моторное масло. Как можно скорее замените моторное масло.

Информационные дисплеи

Защита пассажиров

Сообщение	Сигнализатор появления предупреждающего сообщения	Описание
Crash mode	-	Как можно скорее проверьте систему.

Стояночный тормоз

Сообщение	Сигнализатор появления предупреждающего сообщения	Описание
Стояночный тормоз задействован	желтый	Во время движения тормоз должен быть освобожден. Несоблюдение этого правила приведет к перегреванию задних тормозов.
Стояночный тормоз задействован	красный	Во время движения тормоз должен быть освобожден. Несоблюдение этого правила приведет к перегреванию задних тормозов.

Электрический стояночный тормоз (EPB)

Сообщение	Сигнализатор появления предупреждающего сообщения	Описание
Park brake malfunction	красный	Неисправность электрического стояночного тормоза. Как можно скорее проверьте состояние подушек безопасности.
Release park brake	красный	Отключите EPB. См. Электрический стояночный тормоз (EPB) (стр. 159).
Re-Apply park brake	красный	Снова задействуйте электрический стояночный тормоз. См. Электрический стояночный тормоз (EPB) (стр. 159).
Park brake applied	желтый	Задействован EPB.
Стояночный тормоз отпущен	желтый	EPB отпущен.

Информационные дисплеи

Сообщение	Сигнализатор появления предупреждающего сообщения	Описание
Park brake service reqd.	-	Неисправность электрического стояночного тормоза. Как можно скорее проверьте состояние подушек безопасности.

Рулевое управление с усилителем

Сообщение	Сигнализатор появления предупреждающего сообщения	Описание
Неисправность усилителя рулевого управления	желтый	Неисправность усилителя рулевого управления. Как можно скорее проверьте состояние подушек безопасности.

состояния системы динамической стабилизации (ESP);

Сообщение	Сигнализатор появления предупреждающего сообщения	Описание
Отключение системы ESP	-	Система динамической стабилизации отключена.
Неисправность системы ESP	-	Система динамической стабилизации неисправна. Как можно скорее проверьте состояние подушек безопасности.

Информационные дисплеи

Коробка передач

Сообщение	Сигнализатор появления предупреждающего сообщения	Описание
Неполадки в коробке передач	красный	Неполадки в работе коробки передач. Как можно скорее проверьте состояние подушек безопасности.
Transmission overtemperature	желтый	Увеличение температуры в АКП сверх допустимого значения. Как можно скорее проверьте состояние подушек безопасности.

Система контроля давления воздуха в шинах

Сообщение	Сигнализатор появления предупреждающего сообщения	Описание
Проверьте шины !	красный	Указанная шина продолжила спускаться. Проверьте давление воздуха в шине и доведите его до требуемого значения. См. Технические характеристики (стр. 250).
Проверьте давление в шинах	красный	Давление воздуха в одной или нескольких шинах значительно снижено. Данное сообщение может появиться после установки нового датчика. Проверьте давление воздуха в шинах и доведите его до требуемого значения. См. Технические характеристики (стр. 250).
Проверьте шины	желтый	Указанная шина сильно спущена. Проверьте давление воздуха в шинах и доведите его до требуемого значения. См. Технические характеристики (стр. 250).
Неисправность системы контроля давления в шинах	желтый	Вы установили временное запасное колесо. Как можно скорее установите накачанное полноразмерное колесо с датчиком давления воздуха. При появлении этой неисправности система TPMS не сможет определить или просигнализировать о низком давлении в шинах.

Информационные дисплеи

Сообщение	Сигнализатор появления предупреждающего сообщения	Описание
		Несколько датчиков (не более трех) неисправно, незарегистрированное устройство взаимодействует с системой или обнаружена общая неисправность. Как можно скорее проверьте систему. При появлении этой неисправности система TPMS не сможет определить или просигнализировать о низком давлении в шинах.
Накачайте шины для движения с высокой скоростью	желтый	Давление воздуха в шинах не подходит для движения на скорости выше 160 км/ч (100 миль/ч). Доведите давление воздуха в шинах до рекомендуемого значения. См. Технические характеристики (стр. 250). Данное сообщение появится на несколько секунд. Вместе с ним начнет работать сигнал низкого давления воздуха.
Колесные датчики не обнаружены	-	Вы установили колеса, не имеющие датчиков давления воздуха. Значения давлений воздуха в шинах не будут отображаться.
		Все датчики давления воздуха неисправны или с системой взаимодействует незарегистрированное устройство. Как можно скорее проверьте состояние подушек безопасности.

Голосовое управление

Сообщение	Сигнализатор появления предупреждающего сообщения	Описание
Управление голосом Пожалуйста, говорите	-	Управление голосом включено.
Voice control Not recognised	-	Проверьте систему управления голосом.
Управление голосом Не разрешено	-	Управление голосом не разрешено в этом режиме.

Органы управления микроклиматом

ПРИНЦИПЫ РАБОТЫ

Поступление наружного воздуха

Не допускайте закупоривания воздухозаборных отверстий перед ветровым стеклом (снегом, листьями и т.п.), чтобы система кондиционирования воздуха могла работать эффективно.

Рециркуляция воздуха

ПРЕДОСТЕРЕЖЕНИЕ



Длительное использование режима рециркуляции воздуха может привести к запотеванию стекол. Если стекла покрываются влагой, установите настройки режима удаления льда и влаги с лобового стекла.

Воздух в салоне будет изолирован от наружного. Наружный воздух не будет поступать в салон.

Отопление

Эффективность отопления салона зависит от температуры охлаждающей жидкости двигателя.

Кондиционирование воздуха

Примечание: Система кондиционирования воздуха работает только, если температура выше 4°C.

Примечание: При использовании кондиционера потребление топлива возрастает.

Воздух проходит через теплообменник и там охлаждается. Для предупреждения запотевания стекол воздух осушается. Конденсируемая влага направляется наружу. Поэтому, появление небольшой лужи воды под автомобилем нормально.

Общие сведения об управлении микроклиматом в салоне.

Плотно закрывайте все окна.

Отопление салона.

Направляйте поток воздуха к ногам. При холодной или влажной погоде следует направить часть воздушного потока к ветровому стеклу и дверным окнам.

Охлаждение салона

Направляйте поток воздуха в лицо.

ВЕНТИЛЯЦИОННЫЕ ДЕФЛЕКТОРЫ

Передние дефлекторы



E71942

Органы управления микроклиматом

Дефлекторы второго ряда сидений

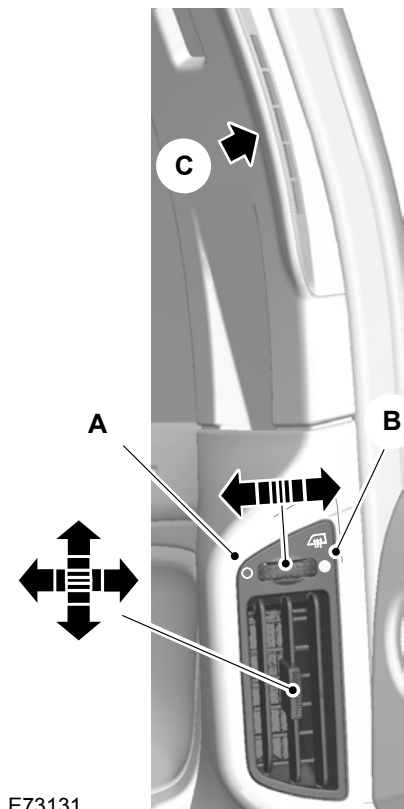

E73131

- A Воздух поступает через нижний дефлектор
- B Воздух поступает через верхний дефлектор
- C Верхний дефлектор

Используйте верхние дефлекторы для удаления инея или влаги с боковых стёкол.

Дефлекторы третьего ряда сидений

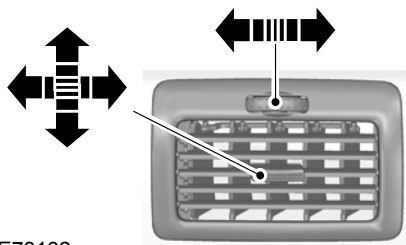

E73132

РУЧНОЙ РЕЖИМ УПРАВЛЕНИЯ МИКРОКЛИМАТОМ

Регулятор распределения потоков воздуха

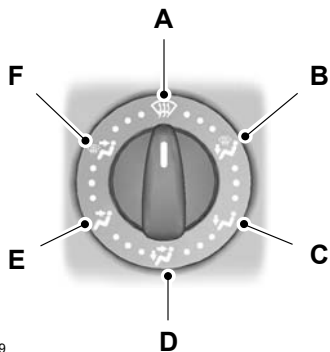

E71379

- A Ветровое стекло
- B На уровне ног пассажиров и ветрового стекла
- C На уровне ног пассажиров
- D На уровне лиц и ног пассажиров

Органы управления микроклиматом

- E На уровне лиц пассажиров
- F На уровне лиц пассажиров и ветрового стекла

Регулятор распределения воздуха также можно установить в любое промежуточное положение (между символами) для более точной настройки.

Вентилятор салона

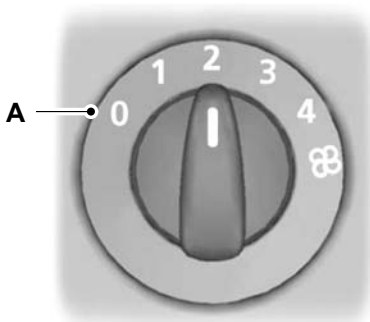

E75470

- A Вентилятор выключен

Примечание: При выключенном вентиляторе салона ветровое стекло может запотевать.

Рециркуляция воздуха



Используйте эту кнопку для переключения между режимами подачи наружного воздуха и рециркуляции воздуха.

Быстрый обогрев салона



E71377

Вентиляция



E71378

Настройте режим распределения воздуха, вентилятор обдува и дефлекторы.

Кондиционирование воздуха

Включение и выключение кондиционера воздуха



При выключении вентилятора кондиционер воздуха также выключится. При повторном включении вентилятора кондиционер включится автоматически.

Органы управления микроклиматом

Охлаждение салона наружным воздухом

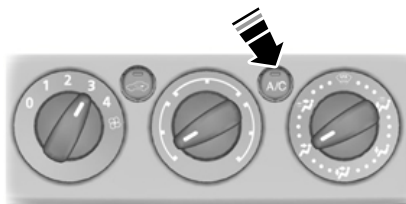

E71380

Быстрое охлаждение салона

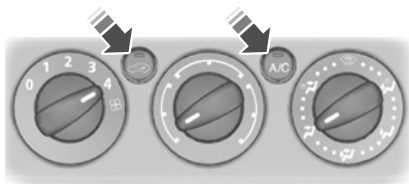

E71381

Удаление инея и снега с ветрового стекла

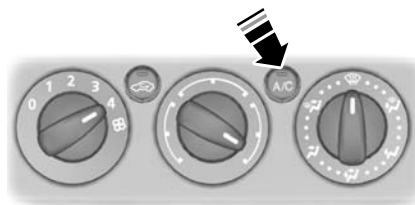

E71382

При температуре выше 4°C кондиционер воздуха включится автоматически. Убедитесь в том, что включен вентилятор салона. Во время удаления льда и влаги горит индикатор, встроенный в переключатель.

Если вы переведёте регулятор распределения воздуха в положение, отличное от положения **A**, то **кондиционер** останется включённым.

Когда регулятор распределения воздуха установлен в положении **A**, вы можете включить или выключить кондиционер и режим рециркуляции воздуха.

При необходимости включите обогрев стекол. См. **Окна и зеркала с обогревом** (стр. 120).

Примечание: Для удаления инея и влаги с заднего бокового стекла установите дефлекторы второго ряда сидений в соответствующее положение. См. **Вентиляционные дефлекторы** (стр. 111).

Снижение влажности воздуха в салоне

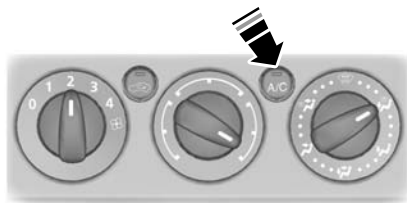

E71383

Органы управления микроклиматом

АВТОМАТИЧЕСКИЙ РЕЖИМ УПРАВЛЕНИЯ МИКРОКЛИМАТОМ

Двухзоновая система



E80737

Трехзоновая система



E70302

Органы управления микроклиматом

Ваш автомобиль оснащен двухзонной или трехзонной системой. Если система находится в режиме "моно", все температурные зоны связаны с зоной водителя. После выключения режима "моно", двухзонная система позволяет устанавливать различные температуры воздуха в салоне в зонах водителя и пассажира. На автомобилях с трехзонной системой вы можете установить третью температуру для задних пассажиров.

Система автоматически управляет температурой, количеством и распределением воздушных потоков и регулирует их в зависимости от условий, заданных водителем, а также погодных условий. Нажатие на кнопку **AUTO** включает автоматический режим.

Примечание: Старайтесь не изменять настройки, когда температура воздуха в салоне слишком высокая или низкая. Система автоматически подстраивается под фактические условия. Для правильной работы системы необходимо, чтобы боковые и центральные дефлекторы были полностью открыты.

Примечание: При низких температурах наружного воздуха, если система работает в режиме "AUTO", то до тех пор, пока двигатель остается холодным, поток воздуха направляется в сторону ветрового стекла и боковых стекол.

Примечание: Информация о системах автоматического климат-контроля в автомобилях, оснащенных комбинированной системой навигации и автоматического климат-контроля, дана в отдельном руководстве.

Установка требуемой температуры



E70304

Вы можете устанавливать температуру в пределах от 16°C до 28°C с шагом 0,5°C. В положении **LO** (ниже 16 °C) система переключается в режим непрерывного охлаждения, а в положении **HI** (выше 28 °C) - в режим непрерывного нагрева; в обоих случаях постоянная температура не будет поддерживаться .

Режим "MONO" (поддержание одинаковой температуры в зонах водителя и переднего пассажира)

В режиме "моно" заданные значения температуры воздуха в салоне в зонах водителя и пассажира связаны между собой. При регулировке температуры с помощью поворотного регулятора со стороны водителя выбранные установки будут такими же и для зоны пассажира. На дисплее показано **MONO**.

Для отключения режима "моно"

С помощью поворотного регулятора со стороны пассажира выберите температуру для его зоны. Однозонный режим будет отключен и надпись **MONO** исчезнет с экрана. Температура в зоне водителя останется неизменной. Теперь вы можете регулировать температуру в зонах водителя и пассажира независимо друг от друга. Значения температуры отображаются на дисплее. Вы можете установить температуру с разницей до 4°C.

Органы управления микроклиматом

Примечание: При установке температуры воздуха с большей разницей (более 4°C) температура в другой зоне отрегулируется таким образом, чтобы разница не превышала 4°C.

Примечание: Если для какой-либо зоны выбрано значение **HI** или **LO**, то значение **HI** или **LO** будет установлено для всех зон.

Для возврата в режим "моно"

MONO

Нажмите кнопку **MONO**. Надпись **MONO** появится на дисплее, и температура воздуха в зоне пассажира установится такой же, как в зоне водителя.

Вентилятор салона

Высокая скорость



Низкая скорость



Для регулировки скорости вращения вентилятора используйте кнопки.

Настройки вентилятора салона отображаются на дисплее.



Для возврата в режим "авто" нажмите кнопку **AUTO**.

Распределение потоков воздуха в салоне

Для регулировки распределения потоков воздуха в салоне нажмите нужную кнопку. Одновременно может быть выбрана любая конфигурация установок.



A



B



C

E70308

- A На уровне ног пассажиров
- B На уровне лиц пассажиров
- C Ветровое стекло

Удаление инея/влаги с ветрового стекла



При выборе удаления инея и влаги с ветрового стекла, **A**, **B** и **C** выключатся автоматически и включится кондиционер воздуха. Наружный воздух начнет поступать в салон. Вы не сможете выбрать режим рециркуляции воздуха в салоне.

В этом случае происходит автоматическое управление частотой вращения вентилятора и температурой воздуха в салоне, и эти параметры не могут изменяться вручную. Устанавливается максимальная скорость вентилятора и максимальная (**HI**) температура воздуха.

При выборе режима удаления инея/влаги с ветрового стекла обогрев стекол автоматически включится на короткое время и затем снова выключится.

Для возврата в режим "авто" нажмите кнопку **AUTO**.

Примечание: Для удаления инея и влаги с заднего бокового стекла установите дефлекторы второго ряда сидений в соответствующее положение. См. **Вентиляционные дефлекторы (стр. 111)**.

Органы управления микроклиматом

Включение и выключение кондиционера воздуха



Нажмите кнопку. На дисплее будет показано **A/C OFF** или **A/C ON**.

Рециркуляция воздуха



Для переключения между режимами наружного воздуха и рециркуляции воздуха нажмите на кнопку.

Примечание: Если система работает в режиме "AUTO" при достаточно высоких температурах воздуха снаружи и внутри автомобиля, то модуль управления системой климат-контроля автоматически выбирает режим рециркуляции воздуха для достижения максимально эффективного охлаждения салона. По достижении выбранной температуры система автоматически выберет новую температуру поступающего воздуха.

Включение и выключение системы климат-контроля

Примечание: При выключении системы климат-контроля обогрев, вентиляция и система кондиционирования воздуха для передних и задних пассажиров автоматически отключаются, и включится режим рециркуляции воздуха.

Двухзонная система



E70980

Для включения или выключения системы используйте кнопки.

Трехзонная система

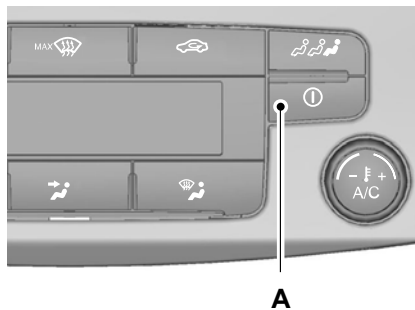

E70312

Для включения или выключения системы используйте кнопку **A**.

Кондиционирование воздуха зоны задних пассажиров (трехзонная автоматическая система климат-контроля)

Примечание: Эта система обеспечивает только охлаждение. Вы можете использовать ее для охлаждения задней части салона. Система не может нагревать воздух в зоне задних пассажиров до температуры, выше, чем средняя температура, между температур, установленных для переднего пассажира и водителя.

Органы управления микроклиматом

Примечание: Если система выключена, вы не сможете установить температуру для зоны задних пассажиров ниже, чем средняя температура, между температур, установленных для переднего пассажира и водителя.

Переключение между режимами кондиционирования воздуха спереди и сзади



E70313

Нажмите кнопку . На дисплее отобразятся установки и символ кондиционера воздуха в зоне задних пассажиров.

Когда система работает в режиме кондиционирования задней части салона, вы можете выбрать температуру с помощью поворотного регулятора на водительской стороне.

Для возврата к установкам для зоны передних пассажиров нажмите кнопку еще раз. Если кнопка не нажата в течение нескольких секунд, система вернется к установкам для зоны передних пассажиров автоматически.

Температура зоны задних пассажиров

Примечание: Если вы установите разные температуры для зон водителя и пассажира, режим "моно" выключится.

Примечание: После того, как будет нажата кнопка **MONO**, температура во всех трех зонах отрегулируется в соответствии с установками для зоны водителя.

Включение и выключение режима кондиционирования в задней части салона



Когда система работает в режиме кондиционирования задней части салона, используйте кнопку для включения и выключения системы. На дисплее будет показано **A/C OFF** или **A/C ON**.

Примечание: Когда система кондиционирования передней части салона выключена, невозможно включить систему кондиционирования задней части салона.

Задний вентилятор салона

Высокая скорость



Низкая скорость



Когда система работает в режиме кондиционирования задней части салона, используйте кнопки для регулировки скорости работы вентилятора.

Настройки вентилятора салона отображаются на дисплее.



Органы управления микроклиматом

Когда система работает в режиме кондиционирования задней части салона, нажмите кнопку **AUTO** для возврата в автоматический режим. В режиме "авто" управление вентилятором салона для зоны задних пассажиров осуществляется автоматически. На дисплее показано **AUTO**.

Включение и выключение задней автоматической системы климат-контроля

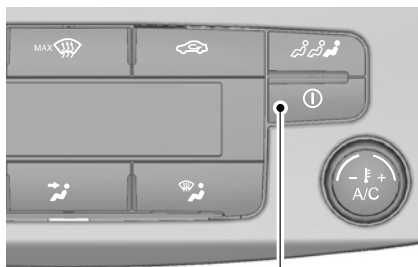

A

E70312

Когда система работает в режиме кондиционирования задней части салона, чтобы выключить или включить кондиционер только для зоны задних пассажиров, нажмите кнопку **A**.

ОКНА И ЗЕРКАЛА С ОБОГРЕВОМ

Электрообогреватель ветрового и заднего стекла

Воспользуйтесь электрообогревателем для удаления инея и влаги с ветрового или заднего стекла.

Примечание: *Электрообогреватель стекол работает только при работающем двигателе.*

Обогрев ветрового стекла



Электрообогреватель заднего стекла



Электрообогрев наружных зеркал заднего вида

Наружные зеркала заднего вида оборудованы нагревательным элементом для удаления инея или влаги с них. При включении обогрева заднего стекла обогрев наружных зеркал заднего вида включится автоматически.

ВСПОМОГАТЕЛЬНЫЙ ОТОПИТЕЛЬ

Парковочный отопитель (на время стоянки)

ПРЕДУПРЕЖДЕНИЕ

 Парковочным отопителем запрещается пользоваться, когда автомобиль находится на заправочной станции, около источников воспламеняющихся паров или летучих веществ, а также в закрытых помещениях.

Парковочный отопитель работает независимо от отопителя автомобиля, связанного с циркуляцией охлаждающей жидкости. Он получает необходимое для своей работы топливо из топливного бака автомобиля. Парковочный отопитель также может использоваться при движении автомобиля, чтобы облегчить работу системы отопления автомобиля и обеспечить более быстрый прогрев салона.

Органы управления микроклиматом

При правильном использовании парковочный отопитель дает следующие преимущества:

- Заранее прогревает салон автомобиля.
- Удаляет иней со стекол в морозную погоду и препятствует конденсации влаги на стеклах.
- Позволяет избежать холодных пусков двигателя и обеспечивает более быстрый прогрев двигателя до рабочей температуры.

Примечание: Парковочный отопитель работает только при наличии не менее 7,5 литров топлива в баке и температуре окружающего воздуха ниже 15°C. Если заряд аккумуляторной батареи низкий, отопитель не работает.

Примечание: Обогрев зависит от температуры наружного воздуха.

Примечание: При включении парковочного отопителя из-под боковой части автомобиля могут появиться выхлопные газы. Это нормальное явление, на которое можно не обращать внимания.

Примечание: Для автомобилей с ручным включением отопителя, вентиляции и кондиционера воздуха обогрев салона зависит от установок температуры, режима распределения воздуха и вентилятора.

Для избежания разрядки аккумуляторной батареи:

- После того, как парковочный отопитель выполнит один цикл подогрева, выполнение следующего программируемого цикла подогрева будет возможно только после следующего пуска двигателя.
- После выполнения цикла подогрева двигайтесь на автомобиле в течение не менее чем одного периода цикла.

Программируемый парковочный отопитель

Примечание: Программируемое время - это устанавливаемое вами время, к которому необходимо прогреть автомобиль для подготовки к поездке, а не время, когда отопитель включится.

Примечание: Запрограммировать время необходимо не менее чем за 70 минут до устанавливаемого времени начала поездки.

Примечание: Необходимо правильно устанавливать время и дату. См. Часы (стр. 136).

Для программирования времени обогрева:

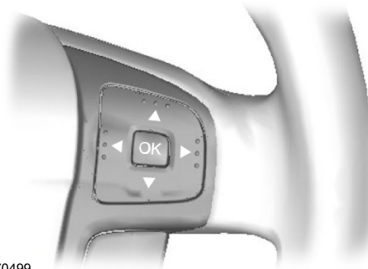

E70499

1. Нажмите кнопку с правой стрелкой на рулевом колесе, чтобы войти в главное меню.
2. С помощью кнопок со стрелками вверх и вниз выделите **Установка** и нажмите кнопку с правой стрелкой.
3. Выделите **Парковочный отопитель** и нажмите кнопку с правой стрелкой.

Органы управления микроклиматом

Стоян.обогр	
<input checked="" type="checkbox"/> Время 1	>
<input type="checkbox"/> Время 2	>
<input type="checkbox"/> Одноразово	>
<input type="checkbox"/> Включено	>

E74467

- Функции **Программа 1** и **Программа 2** позволяют запрограммировать два разных времени для каждого дня недели. Эти установки времени сохранятся и отопитель будет прогревать автомобиль к этому времени в эти дни каждую неделю.
- Функция **Один раз** позволяет запрограммировать одно время прогрева для одного указанного дня.
- Функция **Включить сейчас** незамедлительно включает отопитель.

Программирование функций Программа 1 и Программа 2

Время 1	
[07:55]	>
<input type="checkbox"/> Понедельник	
<input type="checkbox"/> Вторник	
<input checked="" type="checkbox"/> Среда	
<input type="checkbox"/> Четверг	
<input type="checkbox"/> Пятница	∨

E74468

1. Выделите **Программа 1** и нажмите кнопку с правой стрелкой.
2. Выделите день, в который отопитель должен прогревать автомобиль.
3. Нажмите кнопку **OK** для подтверждения Вашего выбора. Крестик, появившийся напротив определенного дня показывает, что этот день выбран.
4. Для выбора следующих дней, когда отопитель должен прогревать автомобиль, повторите предыдущие операции.
5. Для установки времени, к которому отопитель должен прогреть автомобиль, выделите время наверху дисплея и нажмите кнопку с правой стрелкой.
6. Нажмите кнопку **OK** для подтверждения выбора. Для установки индивидуальных настроек воспользуйтесь кнопками со стрелками вверх и вниз, а для перехода к следующим или предыдущим установкам - кнопками с правой и левой стрелками.
7. Для подтверждения установок нажмите кнопку **OK** после их завершения.

Стоян.обогр	
Время 1	
	
07:55	
01:12:2006	
OK=подтвердить	

E74469

Органы управления микроклиматом

Чтобы установить второе время, вы можете использовать функцию **Программа 2**, например разное время в разные дни или два времени в один день. Процедура программирования такая же, как и для функции **Программа 1**.

Программирование функции "Один раз"

1. Выделите **Один раз** и нажмите кнопку с правой стрелкой.
2. Нажмите кнопку **ОК** для подтверждения выбора. Для установки индивидуальных настроек воспользуйтесь кнопками со стрелками вверх и вниз, а для перехода к следующим или предыдущим установкам - кнопками с правой и левой стрелками.
3. Для подтверждения установок нажмите кнопку **ОК** после их завершения.

"Включить сейчас"

Выделите **Включить сейчас** и нажмите кнопку **ОК**. Крестик, появившийся напротив функции, покажет, что она включена.

Для выключения отопителя выделите **Включить сейчас** и снова нажмите кнопку **ОК**.

Вспомогательный отопитель автомобиля с дизельным двигателем (в зависимости от страны)

Вспомогательный отопитель автомобиля с дизельным двигателем (электрический отопитель РТС) подогревает охлаждающую жидкость двигателя и воздух в салоне автомобилей с дизельными двигателями. Он автоматически включается или выключается в зависимости от температуры наружного воздуха, температуры охлаждающей жидкости и нагрузки генератора.

Вспомогательный отопитель автомобиля с дизельным двигателем (в зависимости от страны)

Отопитель, работающий за счет сгорания топлива, прогревает охлаждающую жидкость двигателя и воздух в салоне автомобилей с бензиновыми и дизельными двигателями. Он автоматически включается или выключается в зависимости от температуры наружного воздуха и охлаждающей жидкости до тех пор, пока вы его не отключите. Когда отопитель, работающий на топливе, включен, на информационном дисплее появляется сообщение **Доп.отопитель включен**. См. **Информационные дисплеи** (стр. 88).

Для отключения отопителя, работающего за счет сгорания топлива:

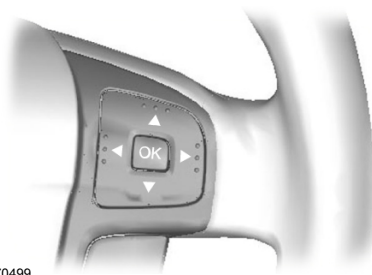

E70499

1. Нажмите кнопку с правой стрелкой на рулевом колесе, чтобы войти в главное меню.
2. С помощью кнопок со стрелками вверх и вниз выделите **Установка** и нажмите кнопку с правой стрелкой.

Органы управления микроклиматом

- Выделите **Доп. отопитель** и нажмите кнопку **ОК**, чтобы указать - включить или выключить отопитель. Когда отопитель включен, в соответствующем квадрате на дисплее появится крестик.
- Для выхода из меню нажмите на кнопку с левой стрелкой. Нажмите и удерживайте кнопку "Стрелка влево" для возврата на экран маршрутного компьютера.

Дистанционный запуск

Стояночный отопитель можно включать и выключать, находясь на расстоянии до 500 метров, с помощью прилагаемого пульта дистанционного управления. Радиус действий зависит от условий окружающей среды и от рельефа местности, а также от уровня зарядки элементов питания. Пульт дистанционного управления показывает, принимается ли сигнал. Парковочный отопитель работает максимум в течение 50 минут.

Запуск

Удерживайте пульт так, чтобы антенна была обращена вверх. Нажмите и удерживайте 1-2 секунды кнопку ОК. Зеленый светодиод на пульте загорается, подтверждая, что сигнал принят.

Выключение

Удерживайте пульт так, чтобы антенна была обращена вверх. Нажмите и удерживайте 1-2 секунды кнопку OFF. Красный светодиод на пульте загорается, подтверждая, что сигнал принят.

Дистанционный запуск в комбинации с прямым запуском или таймером

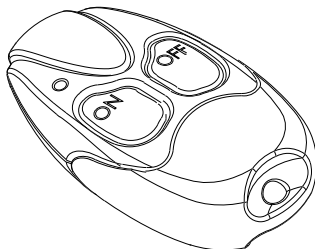

E114360

Дистанционный запуск интегрирован с обычной системой управления отопителем. Стояночный отопитель, запущенный с помощью функции прямого запуска или таймера, можно выключить по команде пульта дистанционного управления, и наоборот.

Обратная связь при включении и выключении

Зеленый светодиод на пульте горит около двух секунд. Это показывает, что автомобиль принял сигнал, и отопитель начал работать.

Красный светодиод на пульте горит около двух секунд. Это показывает, что автомобиль принял сигнал, и отопитель выключился.

Зеленый или красный светодиод на пульте мигает около двух секунд. Это показывает, что возникли сбои при передаче сигналов. Повторите передачу.

Примечание: *Радиус действия зависит от условий окружающей среды, например, высоких зданий и т.д.*

Оранжевый светодиод на пульте загорается примерно на две секунды, затем загорается зеленый или красный светодиод. Это показывает, что необходимо подзарядить элементы питания пульта.

Органы управления микроклиматом

Оранжевый светодиод на пульте мигает около 5 секунд. Это показывает, что сигнал не был передан. Необходимо как можно скорее подзарядить элементы питания пульта.

Замена элемента питания пульта дистанционного управления

Утилизацию использованных аккумуляторов следует выполнять в соответствии с действующими нормами и правилами. Для выполнения утилизации обратитесь за консультацией в уполномоченный местный орган.

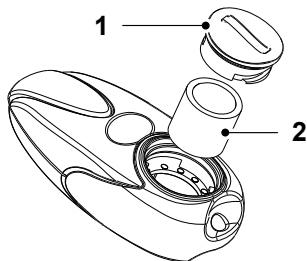

E114361

1. Вставьте отвертку или другой подходящий инструмент в паз в задней части пульта и отсоедините крышку батарейного отсека.

ПРЕДОСТЕРЕЖЕНИЕ



Не касайтесь отверткой поверхности батарейки или печатной платы.

2. Осторожно извлеките наружу элемент питания.
3. Установите новую батарейку (3,3 В CR1-3N) положительным + выводом вверх.
4. Соберите пульт дистанционного управления.

Программирование дистанционного управления

В системе можно использовать дополнительные пульты. Обратитесь за консультацией к дилеру. Можно добавить максимум 3 пульта дистанционного управления. При добавлении дополнительных пультов требуется отдельно их запрограммировать.

Примечание: *Требуется, чтобы во время программирования был отключен отопитель.*

Примечание: *Процедуру программирования можно повторять с необходимой периодичностью. При этом каждый раз будет стираться информация о пульте, который был запрограммирован раньше остальных.*

1. Установите в новый пульт элемент питания.
2. Выключите питание приемника, сняв плавкий предохранитель F32 в коробке предохранителей моторного отделения. См. **Таблица характеристик плавких предохранителей** (стр. 207).
3. Подождите как минимум 5 секунд.
4. Восстановите питание приемника, установив на место плавкий предохранитель, и нажмите на кнопку OFF на новом пульте в течение ближайших 5 секунд, пока не погаснет светодиод.
5. Новый пульт запрограммирован.

СИДЕНИЕ В ПРАВИЛЬНОМ ПОЛОЖЕНИИ

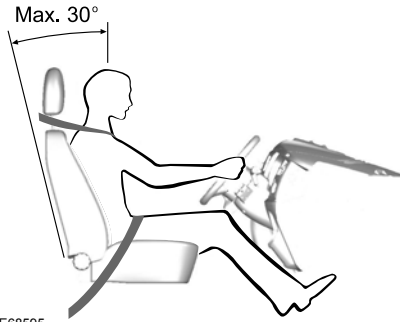

E688595

ПРЕДУПРЕЖДЕНИЯ



Не регулируйте сиденья во время движения.



Только правильно пристегнутый ремень безопасности может удержать ваше туловище в том положении, в котором достигается оптимальный эффект срабатывания подушки безопасности.

Правильная регулировка и использование сидений, подголовников, ремней и подушек безопасности обеспечит самую эффективную защиту при столкновении. Наши рекомендации:

- Сидеть следует вертикально, так, чтобы основание спины располагалось как можно глубже.
- Не отклоняйте спинку сиденья более чем на 30 градусов.
- Отрегулируйте подголовник так, чтобы его верхняя точка совпала бы по уровню с самой верхней точкой вашей головы, а подголовник был бы максимально сдвинут вперёд в такое положение, при котором вы ещё не испытываете дискомфорта.

- Между вашим туловищем и рулевым колесом должно быть достаточное расстояние. Рекомендуемое расстояние между грудной клеткой и крышкой подушки безопасности - как минимум 250 мм.
- Удерживайте рулевое колесо слегка согнутыми руками.
- Ноги тоже должны быть немного согнуты, чтобы вы могли полностью выжимать педали.
- Наплечная лента ремня безопасности должна проходить через центр плеча, набедренная лента ремня должна плотно обхватывать бедра.

Выберите комфортное положение посадки, которая дает вам полный контроль над автомобилем.

СИДЕНЬЯ С РУЧНОЙ РЕГУЛИРОВКОЙ

Перемещение сидений назад и вперед

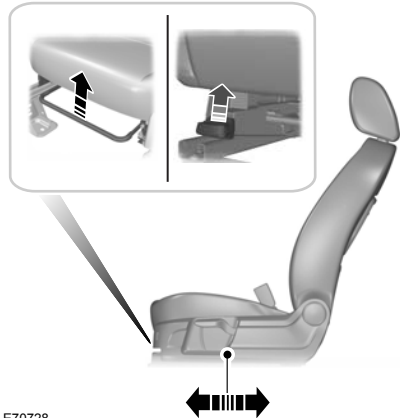

E70728

Сиденья

ПРЕДУПРЕЖДЕНИЕ



Чтобы убедиться в надежности фиксации сиденья после его перемещения, попробуйте подвигать его назад-вперед после того, как отпустите рычаг регулировки.

Регулировка валика поясничной поддержки



E70729

Регулировка высоты водительского сиденья

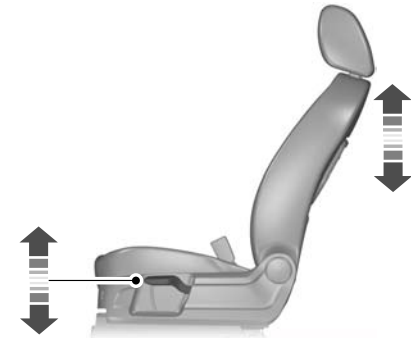

E70730

Регулировка угла наклона спинки сиденья

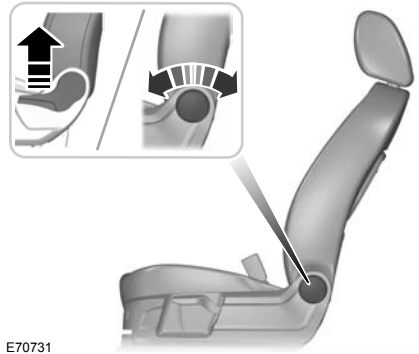

E70731

СИДЕНЬЯ С ЭЛЕКТРИЧЕСКОЙ РЕГУЛИРОВКОЙ

Сиденье с электрорегулировкой по 2 параметрам

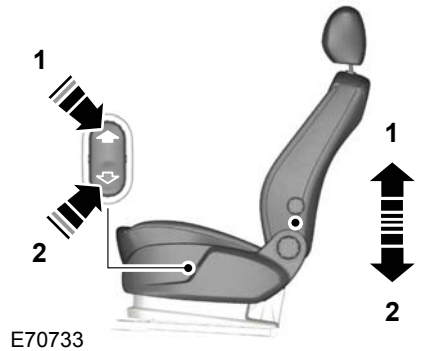

E70733

Сиденья

Сиденье с электррегулировкой по 8 параметрам

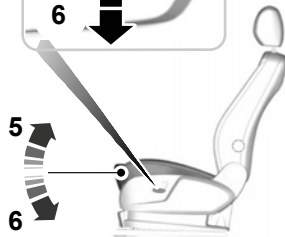
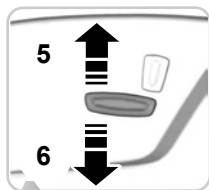
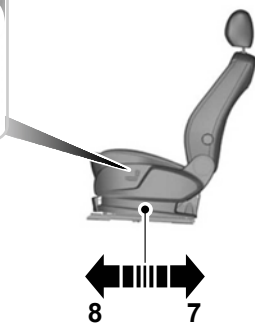
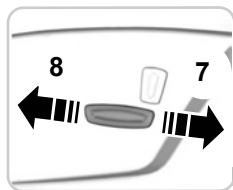
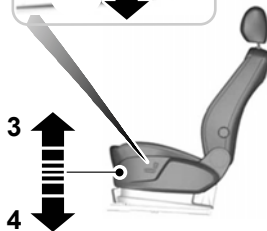
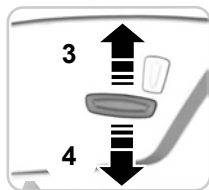
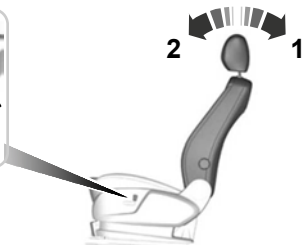
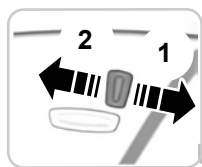

E70734

Сиденья

ПОДГОЛОВНИКИ

Отрегулируйте положение подголовников.

ПРЕДУПРЕЖДЕНИЯ



Поднимите подголовники задних сидений, если они заняты пассажирами.



При установке на заднее сиденье детского устройства безопасности, предназначенного для перевозки ребёнка лицом вперед, всегда снимайте подголовник с этого сиденья.

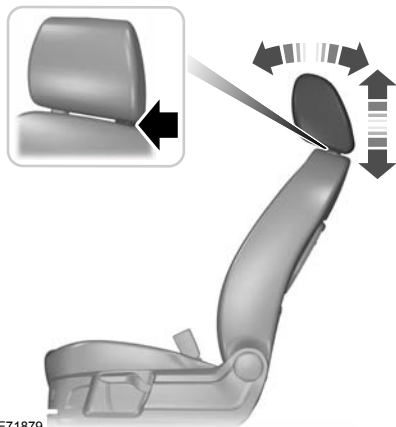

E71879

Отрегулируйте подголовник так, чтобы его верхняя точка совпадала бы по уровню с самой верхней точкой вашей головы, а подголовник был бы максимально сдвинут вперед в такое положение, при котором вы ещё не испытываете дискомфорта.

Снятие подголовников

Нажмите кнопку блокировки и снимите подголовник.

ЗАДНИЕ СИДЕНЬЯ

Второй ряд сидений

Перемещение сидений назад и вперед

ПРЕДУПРЕЖДЕНИЕ



Чтобы убедиться в надежности фиксации сиденья после регулировки, попробуйте сдвинуть его назад и вперед.



E72644

Сиденья

Регулировка спинки сиденья

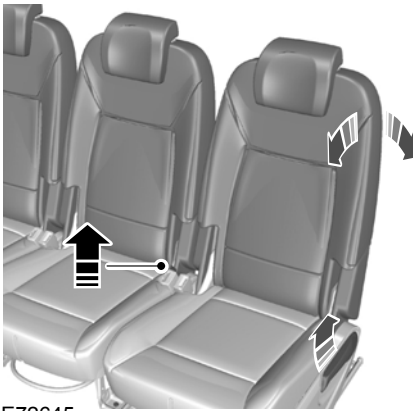

E72645

1. Чтобы опустить спинку сиденья, потяните вверх рычаг регулировки для внешнего сиденья или планку для центрального сиденья и отклоните спинку назад, пока она не достигнет желаемого положения.
2. Чтобы поднять спинку сиденья, потяните рычаг регулировки вверх и подвиньте подушку сиденья вперед собственным весом.

Положение сидений для облегчения посадки пассажиров (только для автомобилей с тремя рядами сидений)

Примечание: Для обеспечения доступа к третьему ряду сидений вы можете подвинуть сиденья второго ряда вперед.



E72704



E72706

1. Потяните рычаг вверх. Сложите спинку сиденья вперед в указанное положение и подвиньте его целиком вперед. Для выхода из автомобиля с третьего ряда сидений, потяните сиденье второго ряда за петлю.
2. Для возврата сиденья в нормальное положение подвиньте его назад. Сиденье автоматически остановится в среднем положении.

Сиденья

3. Поднимите спинку вверх, до тех пор пока она не зафиксируется.
4. Чтобы передвинуть сиденье назад, потяните вверх рычаг, находящийся под передней частью сиденья, и подвиньте это сиденье.

Складывание спинки сиденья вниз

ПРЕДУПРЕЖДЕНИЕ



При складывании вниз спинок сидений постарайтесь не класть пальцы между спинкой и каркасом сиденья.



E72705

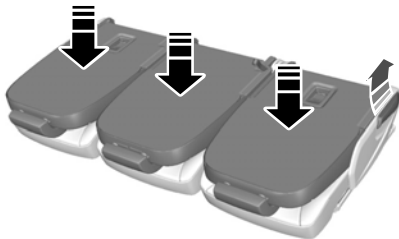

E72646

1. Опустите подголовники. См. **Подголовники** (стр. 129).
2. Подвиньте сиденья назад до предела.
3. Установите центральный ремень безопасности в держатель на крыше. См. **Пристегивание ремней безопасности** (стр. 30).
4. Для внешних сидений - потяните рычаг и опустите спинку в угловое положение. Потяните за рычаг снова и сложите спинку вниз.
5. Для центрального сиденья - потяните за петлю, расположенную между подушкой и спинкой и сложите спинку вниз.
6. Для закрепления спинки в нижнем положении потяните рычаг или петлю снова и толкайте спинку сильно вниз, пока она не зафиксируется в этом положении.

Для возврата спинки в исходное положение потяните рычаг или петлю и поднимайте спинку вверх, пока она не зафиксируется.

Третий ряд сидений

ПРЕДУПРЕЖДЕНИЕ



Не находитесь на третьем ряду сидений при сложенном втором ряду сидений.

Перемещение сидений назад и вперед (Galaxy)

ПРЕДУПРЕЖДЕНИЕ



Чтобы убедиться в надежности фиксации сиденья после регулировки, попробуйте сдвинуть его назад и вперед.

Сиденья

Складывание сидений в уровень пола

ПРЕДУПРЕЖДЕНИЕ



При складывании вниз спинок сидений постарайтесь не класть пальцы между спинкой и каркасом сиденья.

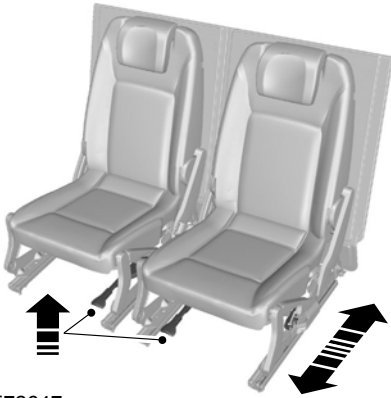

E72647

Регулировка спинки сиденья (Galaxy)



E75381

1. Чтобы опустить спинку сиденья, потяните вверх планку и отклоните спинку назад, пока она не достигнет желаемого положения.
2. Чтобы поднять спинку сиденья, потяните планку вверх и дайте спинке вернуться в вертикальное положение.



E72707

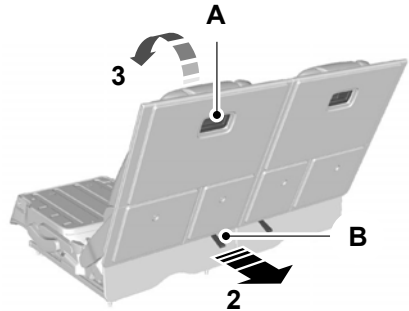

E72648

Сиденья

1. Потяните за петлю задней части подушки сиденья и складывайте подушку вперед, до тех пор пока она не сравняется с уровнем пола (1).
2. Возьмитесь за ручку (А) и потяните петлю (В) в основании спинки сиденья вверх и назад(2).
3. С помощью ручки сложите спинку сиденья вниз, в уровень пола (3).
4. Для возврата спинки в исходное положение возьмитесь за ручку и потяните спинку вверх, а затем назад.
5. Верните подушку сиденья в исходное положение.

Создание уровня нагрузки на пол

ПРЕДОСТЕРЕЖЕНИЕ

 При транспортировке грузов с сиденьями, сложенными в уровень пола, всегда кладите подходящее ковровое покрытие вперед, чтобы накрыть эти сиденья.

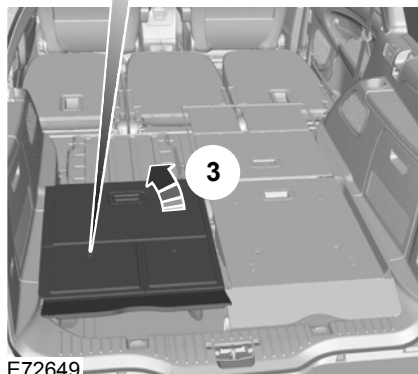
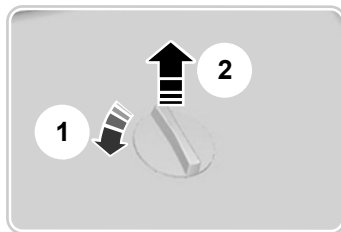

E72649

1. Чтобы отсоединить ковровое покрытие, поверните держатели на спинках третьего ряда сидений на 90 градусов против часовой стрелки.
2. Разложите его вперед, чтобы накрыть сложенные сиденья.
3. Для закрепления коврового покрытия на спинках сидений сложите его назад и вожмите держатели в спинку сиденья, пока они не сядут на место, издав небольшой щелчок.

Примечание: Если сложен только третий ряд сидений, разложите покрытие вперед, чтобы прикрыть основание второго ряда сидений. Небольшие заслонки на передней части покрытия должны находиться вертикально напротив спинок второго ряда сидений.

Сиденья

СИДЕНЬЯ С ОБОГРЕВОМ

ПРЕДОСТЕРЕЖЕНИЕ

⚠ Включение этой функции при неработающем двигателе приводит к разряду аккумуляторной батареи.



E70601

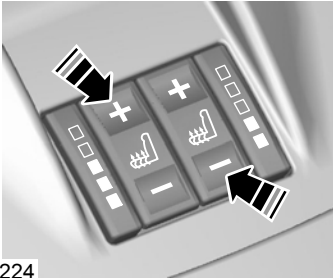

E71224

Примечание: При выключении зажигания сохраняются последние настройки системы обогрева сидений.

ВЕНТИЛИРУЕМЫЕ СИДЕНЬЯ

ПРЕДОСТЕРЕЖЕНИЕ

⚠ Включение этой функции при неработающем двигателе приводит к разряду аккумуляторной батареи.



E70601

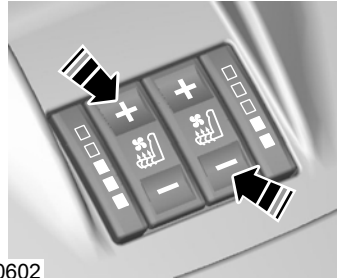

E70602

Примечание: При выключении зажигания сохраняются последние настройки системы вентиляции.

Сиденья

Примечание: При включенной вентиляции сидений их обогрев может включиться автоматически. Это предусмотрено на случай, если температура воздушного потока, поступающего к сиденью, станет слишком низкой.

Примечание: Для вентиляции сидений используется воздух, находящийся в пассажирском салоне. Поэтому охлаждающий эффект зависит от температуры в пассажирском салоне. При необходимости включите кондиционер и направьте поток воздуха к ногам пассажиров. См. **Органы управления микроклиматом** (стр. 111).

ПОДЛОКОТНИК ПЕРЕДНЕГО СИДЕНЬЯ

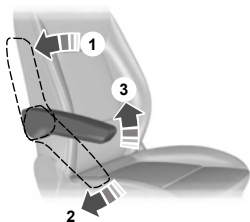

E96296

Функции обеспечения комфорта

СОЛНЕЗАЩИТНЫЕ КОЗЫРЬКИ

Боковые окна

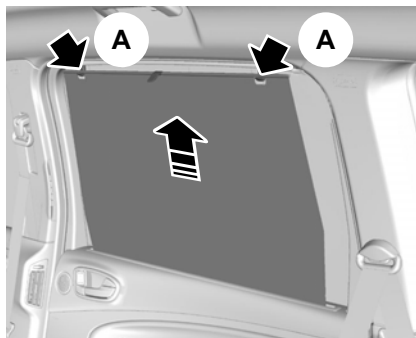

E74809

Потяните шторку вверх и закрепите ее в крючках (А).

Крыша (Galaxy)



E74808

Крыша (S-Max)

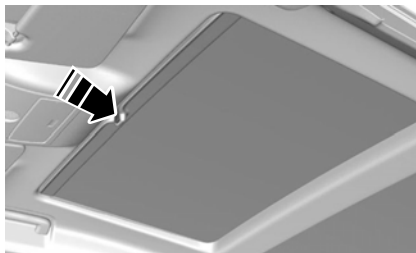

E74807

Для отпускания шторки нажмите на кнопку.

РЕГУЛЯТОР ЯРКОСТИ ПОДСВЕТКИ ПАНЕЛИ ПРИБОРОВ



E70723

ЧАСЫ

Примечание: Некоторые системы навигации автоматически устанавливают время и дату на часах при помощи GPS.

Примечание: См. **Общая информация** (стр. 88).



1. В Главном меню выберите пункт Часы.
2. Выберите требуемую опцию.
3. Нажмите **ОК**.

Функции обеспечения комфорта

- Используя кнопки-стрелки вправо, влево, вверх и вниз, выберите и измените значение.
- Нажмите **ОК**.

ПРИКУРИВАТЕЛЬ

ПРЕДОСТЕРЕЖЕНИЯ

-  Использование розеток при неработающем двигателе может привести к разряду аккумуляторной батареи.
-  Не удерживайте прикуриватель в нажатом положении.

Примечание: Чтобы воспользоваться прикуривателем, включите зажигание. Также вы можете пользоваться прикуривателем в течение 30 минут после выключения зажигания.

Примечание: Розетку также можно использовать для питания приборов, рассчитанных на напряжение питания 12 В и номинальный ток не более 15 А. Для подключения электроприборов используйте только рекомендованные соединительные элементы из числа фирменных аксессуаров компании Ford или элементы, пригодные для подключения штекеров стандарта SAE.

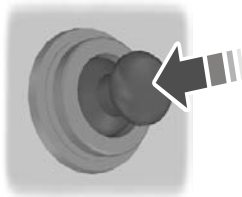

E72972

Чтобы воспользоваться прикуривателем, нажмите на него. Подождите, пока прикуриватель автоматически выдвинется из своего гнезда.

ПЕПЕЛЬНИЦА

Передняя пепельница

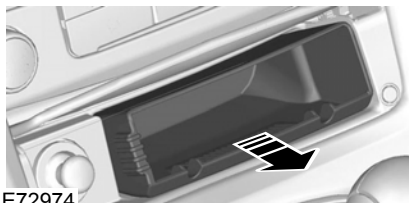

E72974

Для очистки вытяните пепельницу целиком.

Задняя пепельница



E73705

Для снятия пепельницы откройте ее, надавите на нее, преодолевая усилие пружины, и вытяните наружу.

ВСПОМОГАТЕЛЬНЫЕ ЭЛЕКТРИЧЕСКИЕ РОЗЕТКИ

ПРЕДОСТЕРЕЖЕНИЕ

-  Использование розеток при неработающем двигателе может привести к разряду аккумуляторной батареи.

Функции обеспечения комфорта

Примечание: Питание к розеткам подаётся даже при выключенном зажигании.

Примечание: Розетку также можно использовать для питания приборов, рассчитанных на напряжение питания 12 В и номинальный ток не более 15 А. Для подключения электроприборов используйте только рекомендованные соединительные элементы из числа фирменных аксессуаров компании Ford или элементы, пригодные для подключения штекеров стандарта SAE.

S-Max



E74130

Galaxy



E72977

ПОДСТАВКИ ДЛЯ СТАКАНОВ

ПРЕДУПРЕЖДЕНИЕ



Не ставьте емкости с горячими напитками на подстаканники при движении автомобиля.

Подносы в спинках сидений

ПРЕДУПРЕЖДЕНИЕ



Не используйте подносы во время движения автомобиля. Перед началом движения убедитесь, что подносы сложены и надёжно зафиксированы.



E72630

ПЕРЧАТОЧНЫЙ ЯЩИК

Охлаждаемый перчаточный ящик

Примечание: Вы можете охладить перчаточный ящик с помощью воздуха, поступающего из системы кондиционирования.

Функции обеспечения комфорта

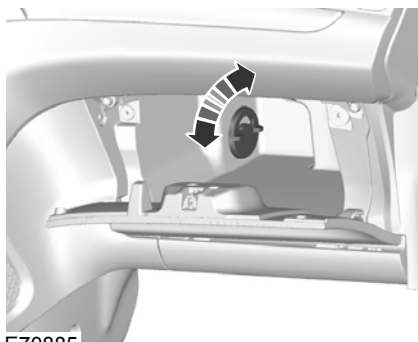

E70885

МЕСТА ДЛЯ ХРАНЕНИЯ ВЕЩЕЙ

ПРЕДУПРЕЖДЕНИЕ



Не допускайте того, чтобы во время движения крышка вещевого отделения была открыта. Перед началом движения убедитесь в том, что крышка надёжно закрыта.

ПРЕДОСТЕРЕЖЕНИЕ



Не храните в вещевом отделении предметы и жидкости, чувствительные к нагреву.

Переднее вещевое отделение

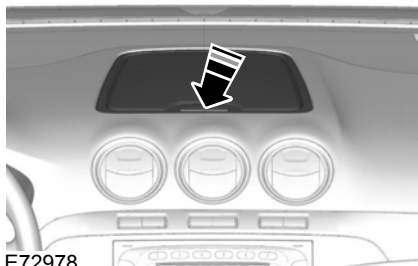

E72978

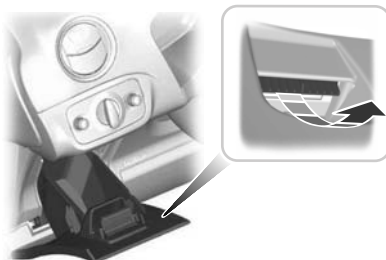

E72980

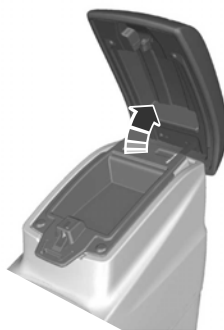

E73704

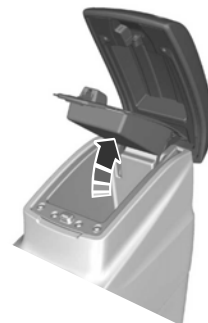

E72905

Функции обеспечения комфорта

Вещевое отделение, расположенное под сиденьем

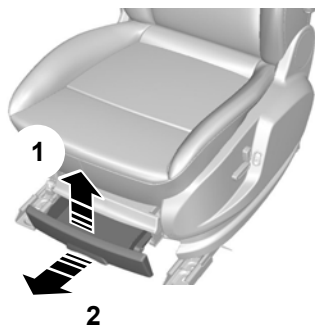

E72981

Верхнее вещевое отделение

ПРЕДУПРЕЖДЕНИЕ



Не помещайте тяжелые предметы в верхнее вещевое отделение.

ПРЕДОСТЕРЕЖЕНИЕ



Не помещайте в меньшее вещевое отделение предметы тяжелее 1 кг, а в большее вещевое отделение - тяжелее 2 кг.

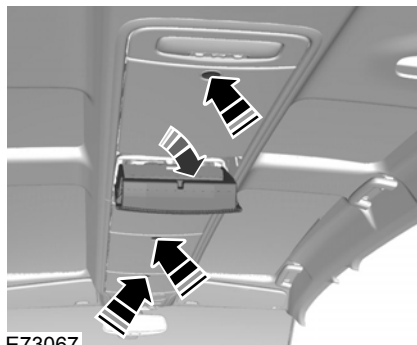

E73067

Заднее вещевое отделение

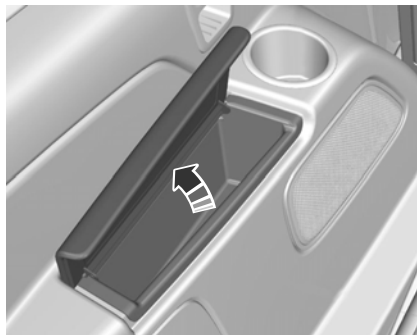

E72982

Функции обеспечения комфорта

Вещевое отделение, расположенное под полом

ПРЕДУПРЕЖДЕНИЕ

 При использовании на втором ряду сидений устройства безопасности детей с поддерживающей опорой убедитесь в надежности крепления поддерживающей опоры на крышке подпольного вещевого отделения. Убедитесь в правильности установки в вещевом отделении прокладки из пенопласта и в правильности установки крышки.

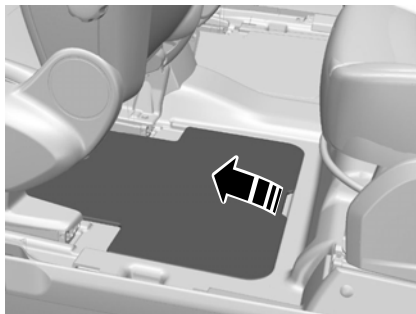

E72585

КАРМАНЫ ДЛЯ КАРТ

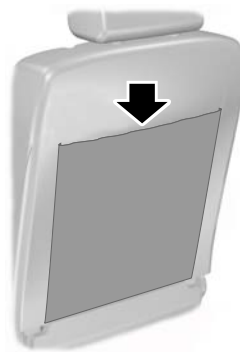

E74686

ОТКИДНЫЕ СТОЛИКИ В СПИНКАХ СИДЕНИЙ

ПРЕДУПРЕЖДЕНИЕ

 Не используйте подносы во время движения автомобиля. Перед началом движения убедитесь, что подносы сложены и надёжно зафиксированы.



E72630

ПОДСТАКАННИК

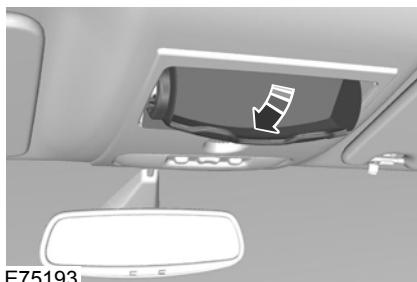

E75193

ФУНКЦИЯ ПАМЯТИ

ПРЕДУПРЕЖДЕНИЯ



Перед тем, как активировать записанные в память настройки сиденья, убедитесь, что непосредственно примыкающие к сиденью зоны свободны, и что движущиеся части не заденут никого из пассажиров.



Не используйте функции запоминания настроек во время движения автомобиля.

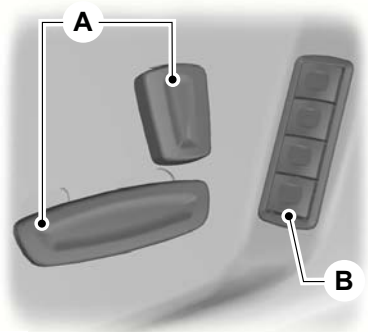

E86768

- A Органы для регулировки сидений
См. **Сиденья с электрической регулировкой** (стр. 127).
- B Кнопки для запоминания положений

В память можно записать до 4 различных положений сиденья водителя и наружных зеркал. Вы также можете сохранить в памяти настройки для поворота зеркал заднего вида при включении передачи заднего хода. См. **Наружные зеркала заднего вида с электроприводом** (стр. 78).

Сохранение в памяти положений сидений и зеркал

Пассивное сохранение

В память автомобиля можно занести положения сидений и зеркал для четырех пультов дистанционного управления или пассивных ключей. Когда двери автомобиля будут разблокированы, сиденье и зеркала вернуться в то положение, в котором они были установлены в последний раз до этого.

Каждый раз при выключении зажигания текущие положения сиденья и зеркал будут сохраняться в памяти системы.

Функции обеспечения комфорта

Активное сохранение

1. Включите зажигание.
2. Отрегулируйте положение сиденья и наружных зеркал.
3. Нажмите и удерживайте одну из кнопок сохранения в памяти **В**, пока не услышите одиночную мелодию курантов, подтверждающую сохранение.

Установка сиденья в одно из сохранённых в памяти положений

Примечание: Для того чтобы остановить перемещение сиденья в одно из сохранённых в памяти положений нажмите на любую из кнопок для регулировки водительского сиденья, на любую из кнопок памяти или на любой из переключателей для регулировки зеркал. Перемещение сиденья также будет остановлено, если вы начнёте движение на автомобиле.

Пассивная установка сиденья в одно из сохранённых в памяти положений

Примечание: Если в зоне обнаружения находятся несколько пассивных ключей, то сиденье будет установлено в положение, соответствующее первому сохранённому в памяти ключу.

Когда вы разблокируете замки автомобиля с помощью пульта дистанционного управления или откроете дверь водителя с помощью пассивного ключа, сиденья и зеркала будут установлены в положение, которое сохранено для этого пульта дистанционного управления или пассивного ключа.

Активная установка сиденья в одно из сохранённых в памяти положений

Нажмите на кнопку памяти, которая соответствует желаемому положению. Сиденье и зеркала будут установлены в положение, сохранённое в памяти системы.

ЗЕРКАЛО ДЛЯ НАБЛЮДЕНИЯ ЗА ДЕТЬМИ



E75192

CD ЧЕЙНДЖЕР

Находится под передним пассажирским сиденьем.

ДОПОЛНИТЕЛЬНЫЙ РАЗЪЕМ (AUX IN)

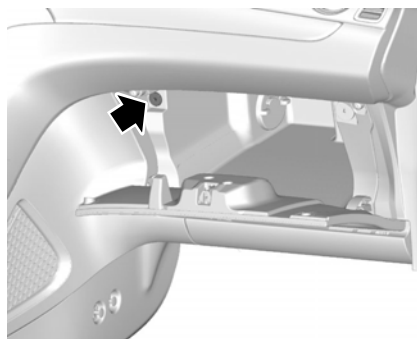

E71969

См. отдельное руководство по аудиоаппаратуре.

USB-ПОРТ

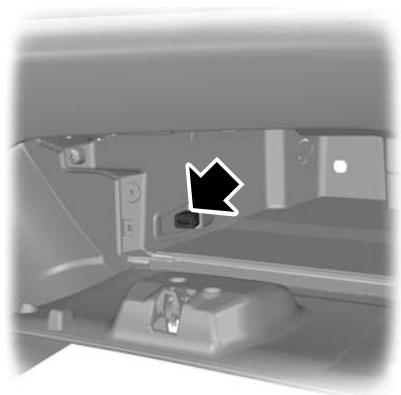

E104423

См. **Возможности обеспечения связи** (стр. 288).

Пуск двигателя

ОБЩАЯ ИНФОРМАЦИЯ

Общие правила пуска двигателя

Если аккумуляторная батарея была отсоединена, то после ее подсоединения автомобиль может проявлять некоторые нетипичные ходовые качества на протяжении примерно 8 км пробега.

Это объясняется тем, что системе управления двигателем требуется перенастройка для соответствия параметрам двигателя. На необычное поведение автомобиля в этот период можно не обращать внимания.

Пуск двигателя методом буксировки или толкания автомобиля

ПРЕДУПРЕЖДЕНИЕ



Чтобы избежать повреждения автомобиля, не пытайтесь запустить двигатель методом буксировки или толкания автомобиля. Используйте для этой цели провода и дополнительную аккумуляторную батарею. См. **Использование соединительных электрических проводов** (стр. 236).

ВЫКЛЮЧАТЕЛЬ ЗАЖИГАНИЯ

ПРЕДУПРЕЖДЕНИЕ



Не переводите ключ зажигания в положение 0 или I во время движения.



E72128

0 Зажигание выключено.

I Зажигание выключено и отключены главные потребители электроэнергии.

Примечание: Не оставляйте ключ зажигания в этом положении длительное время во избежание разряда аккумуляторной батареи.

II Зажигание включено. Все электрические потребители подключены. Горят предупредительные и контрольные лампы. В этом положении ключ должен находиться при движении автомобиля. Также, ключ должен быть повернут в это положение при буксировке автомобиля.

III Включение стартера. Отпускайте ключ сразу же после пуска двигателя.

БЛОКИРОВКА РУЛЕВОГО КОЛЕСА

ПРЕДУПРЕЖДЕНИЕ



Перед началом движения на автомобиле проверьте, что рулевое управление разблокировано. Такую проверку необходимо выполнять всегда.

Автомобили, не оборудованные системой запуска без ключа

Для блокировки рулевого управления:

1. Извлеките ключ из замка зажигания.
2. Поверните рулевое колесо.

Автомобили, оборудованные системой запуска без ключа

На вашем автомобиле установлен сервомеханизм блокировки рулевого вала с электронным управлением. Этот механизм работает полностью в автоматическом режиме.

Блокировка рулевого управления осуществляется при выключенном зажигании, остановленном двигателе и неподвижном автомобиле.

Пуск двигателя

Рулевое управление разблокируется при включении зажигания.

ПУСК БЕНЗИНОВОГО ДВИГАТЕЛЯ

Примечание: *Стартер нельзя включать на время свыше 30 секунд.*

Холодный/прогретый двигатель

Для всех автомобилей

ПРЕДОСТЕРЕЖЕНИЕ



Если температура опускается ниже -20°C , перед запуском двигателя следует включить зажигание хотя-бы на одну секунду. Это позволит создать достаточное для запуска давление подачи топлива.

Автомобили с механической коробкой передач

Примечание: *Не нажимайте педаль акселератора.*

1. Нажмите педаль сцепления до упора.
2. Запустите двигатель.

Автомобили с автоматической трансмиссией

Примечание: *Не нажимайте педаль акселератора.*

1. Выберите режим "Нейтраль" или "Стоянка".
2. Нажмите педаль тормоза до упора.
3. Запустите двигатель.

Для всех автомобилей

Если двигатель не заведется за 15 секунд, подождите немного и попробуйте еще раз.

Если двигатель не запускается после **трех** попыток, подождите 10 секунд и следуйте процедуре, описанной в разделе **Пуск двигателя в случае излишнего поступления топлива**.

Если двигатель не заводится при температуре ниже -25°C , нажмите педаль акселератора от $\frac{1}{4}$ до $\frac{1}{2}$ хода и попытайтесь запустить его еще раз.

Пуск двигателя в случае излишнего поступления топлива

Автомобили с механической коробкой передач

1. Нажмите педаль сцепления до упора.
2. Нажмите педаль акселератора до упора и удерживайте ее.
3. Запустите двигатель.

Автомобили с автоматической трансмиссией

1. Выберите режим "Нейтраль" или "Стоянка".
2. Нажмите педаль акселератора до упора и удерживайте ее.
3. Нажмите педаль тормоза до упора.
4. Запустите двигатель.

Для всех автомобилей

Если двигатель не запускается, повторите процедуру, описанную в разделе **Холодный/прогретый двигатель**.

Частота холостого хода двигателя после пуска

В зависимости от температуры двигателя частота холостого хода после пуска будет различной.

Пуск двигателя

Если двигатель холодный, частота холостого хода будет автоматически увеличена, чтобы как можно скорее прогреть каталитический нейтрализатор. Тем самым обеспечивается минимальная токсичность отработавших газов.

По мере прогрева каталитического нейтрализатора частота холостого будет постепенно снижаться.

ПУСК БЕНЗИНОВОГО ДВИГАТЕЛЯ - E85

Общая информация о запуске бензинового двигателя. См. **Пуск бензинового двигателя** (стр. 146).

Пуск при низких температурах окружающего воздуха

При температурах ниже -10°C , если автомобиль заправлен топливом E85, для облегчения запуска двигателя следует использовать подогреватель блока цилиндров. См. **Подогреватель двигателя** (стр. 149). Если это условие не соблюдается, двигатель не может быть запущен.

Если ожидаются долгие холода с температурами ниже -10°C , рекомендуется увеличить долю бензина в топливном баке, залив неэтилированный бензин с октановым числом 95, если бак не заполнен полностью. Заправка примерно 10 л бензина уменьшит долю E85 в топливном баке, заполненном на 3/4, с 85% до 70%, и это значительно повысит эффективность холодного запуска.

Если ваш автомобиль заправлен только топливом E 85, температура окружающего воздуха достаточно низкая и у вас нет возможности воспользоваться предпусковым подогревателем, то пуск двигателя может быть затруднён.

Если двигатель не удаётся запустить, попробуйте следующее:

1. Нажмите педаль акселератора до упора.

2. Переведите ключ зажигания в положение III.

ПРЕДОСТЕРЕЖЕНИЕ



Отпускайте ключ зажигания сразу же после пуска двигателя.

3. Постепенно отпускайте педаль акселератора, после того как коленчатый вал двигателя проворачивался в течение 5 секунд, или по мере роста частоты вращения.

Если двигатель не запускается, повторите шаги 1, 2 и 3 или включите подогреватель блока цилиндров за два часа до очередной попытки запуска.

При нажатии на педаль акселератора во время пуска двигателя форсунки отключаются. Этим можно пользоваться, чтобы после нескольких неудачных попыток запуска двигателя удалить избыток топлива из впускного коллектора.

После отключения аккумуляторной батареи или после смены типа используемого топлива работа двигателя на холостом ходу может быть неустойчивой. Это продлится от 10 до 30 секунд.

ПУСК ДИЗЕЛЬНОГО ДВИГАТЕЛЯ

Холодный/прогретый двигатель

Для всех автомобилей

Примечание: Если температура ниже -15°C , может потребоваться проворачивание двигателя длительностью до 25 секунд. Если автомобиль постоянно эксплуатируется в условиях подобных температур, рекомендуется установить обогреватель двигателя.

Примечание: Продолжайте вращать двигатель, пока он не запустится.

Пуск двигателя

Примечание: *Стартер нельзя включать на время свыше 30 секунд.*



Включите зажигание и ждите, пока не загорится индикатор свечи зажигания.

Автомобили с механической коробкой передач

Примечание: *Не нажимайте педаль акселератора.*

1. Нажмите педаль сцепления до упора.
2. Запустите двигатель.

Автомобили с автоматической трансмиссией

1. Установите селектор в положение "P" или "N".
2. Нажмите педаль тормоза до упора.
3. Запустите двигатель.

ФИЛЬТР ТВЕРДЫХ ЧАСТИЦ (DPF)

Фильтр нейтрализации твердых частиц (сажевый фильтр) (DPF) входит в систему выпуска отработавших газов вашего автомобиля. Фильтр нейтрализует несгоревшие частицы дизельного топлива (частицы сажи), содержащиеся в отработавших газах.

Регенерация

ПРЕДУПРЕЖДЕНИЕ



Не допускается парковать автомобиль или оставлять его с работающим двигателем на участке, покрытом сухими листьями, сухой травой или иными возгораемыми материалами. Процесс регенерации DPF создает очень высокую температуру отработавших газов, при этом детали выпускной системы излучают значительный объем теплоты во время и после регенерации DPF, а также после выключения двигателя. Это создает потенциальную опасность возгорания.

В отличие от обычного фильтра, требующего периодическую замену, противосажевый фильтр регенерируется или самоочищается для поддержания эффективности работы. Процесс регенерации происходит автоматически. Однако, в некоторых случаях, вам, возможно, будет необходимо обеспечить условия, при которых происходит регенерация фильтра.

Если вы выполняете поездки только на короткое расстояние или ваш маршрут подразумевает частые остановки и трогание, периодические поездки с соблюдением следующих условий могут помочь выполнению процесса регенерации.

- Рекомендуется поездка на автомобиле по шоссе/дороге или по автостраде продолжительностью в 20 минут, избегая при этом продолжительного холостого хода, но обязательно соблюдая скоростные ограничения и учитывая дорожные условия.
- Не выключайте зажигание.
- Используйте более низкую передачу чем обычно, чтобы во время этой поездки поддерживалась повышенная частота вращения двигателя, когда это применимо.

Пуск двигателя

ВЫКЛЮЧЕНИЕ ДВИГАТЕЛЯ

Автомобили с дизельными двигателями

ПРЕДОСТЕРЕЖЕНИЕ

 Не выключайте двигатель, когда он работает на высоких оборотах. Иначе турбонасос продолжит работать, после того, как давление масла снизится до нуля. Это приведет к преждевременному износу подшипника турбокомпрессора.

Отпустите педаль акселератора. Дождитесь, когда частота вращения коленчатого вала двигателя уменьшится до холостого хода, и выключите двигатель.

ПОДОГРЕВАТЕЛЬ ДВИГАТЕЛЯ

ПРЕДОСТЕРЕЖЕНИЕ

 Перед началом движения убедитесь в отключении электрического кабеля от разъема предпускового подогревателя двигателя.

Примечание: Разъем подключения предпускового подогревателя расположен на решетке радиатора в передней части моторного отсека.

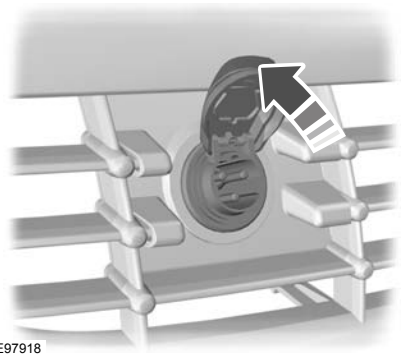

E97918

Включите предпусковой подогреватель на 2-3 часа перед пуском двигателя.

Топливо и заправка

МЕРЫ ПРЕДОСТОРОЖНОСТИ

ПРЕДУПРЕЖДЕНИЯ



Прекращайте заправку, после того как заправочный пистолет отключится во второй раз. Лишнее топливо

заполняет расширительное пространство топливного бака, что может привести к выплескиванию топлива из бака. Выплескивание топлива - это источник опасности для других участников дорожного движения.



Исключите присутствие источников пламени или теплоты вблизи элементов системы топливоподачи.

Топливная система находится под давлением. При наличии утечек в системе топливоподачи возникает риск получения травм.

КАЧЕСТВО ТОПЛИВА - БЕНЗИНОВЫЙ

Примечание: *Рекомендуется использовать только высококачественное топливо без каких-либо присадок или других средств ухода за двигателем.*

ПРЕДОСТЕРЕЖЕНИЕ



Нельзя пользоваться бензином содержащим свинец или соединения других металлов (например марганца).

Это может привести к повреждению системы выпуска.

Применяйте только очищенный от свинца бензин **с октановым числом не менее 95**, который отвечает требованиям **EN 228** или аналогичного стандарта.

КАЧЕСТВО ТОПЛИВА - E85

ПРЕДУПРЕЖДЕНИЯ



Не вносите какие-либо изменения в конструкцию или элементы топливной системы.



Не заменяйте какие-либо элемента топливной системы на те, что не были предназначены специально для использования с топливом E85.

ПРЕДОСТЕРЕЖЕНИЯ



Нельзя пользоваться бензином содержащим свинец или соединения других металлов (например марганца). Это может привести к повреждению системы выпуска.



Не используйте вместо E85 метанол.

Примечание: *Рекомендуется использовать только высококачественное топливо без каких-либо присадок или других средств ухода за двигателем.*

Примечание: *Если используется E85, возможно, вы отметите увеличение расхода топлива.*

Примечание: *Автомобиль можно эксплуатировать на качественном неэтилированном бензине с октановым числом 95. Такой же мощности и ресурса двигателя можно добиться только при использовании высококачественного топлива E85.*

Применяйте только очищенный от свинца бензин **с октановым числом не менее 95**, который отвечает требованиям **EN 228** или аналогичного стандарта. Вы также можете использовать смесь неэтилированного бензина и E85.

Топливо и заправка

Длительное хранение

Так как в топливе E85 может содержаться небольшое количество коррозионных примесей, перед постановкой автомобиля на длительное хранение заправляйте его топливный бак только неэтилированным бензином с октановым числом 95.

КАЧЕСТВО ТОПЛИВА - ДИЗЕЛЬНЫЙ

ПРЕДУПРЕЖДЕНИЕ



Не смешивайте дизельное топливо с маслом, бензином или другими жидкостями. Это может вызвать химическую реакцию.

ПРЕДОСТЕРЕЖЕНИЯ



Нельзя добавлять в дизельное топливо керосин, парафин или бензин. Это может привести к поломке топливной системы.



Применяемое дизельное топливо должно отвечать требованиям стандарта **EN 590** или соответствующей спецификации, которая действует в данной стране.

Примечание: Мы рекомендуем вам использовать только высококачественное топливо.

Примечание: Не рекомендуется использовать присадки или другие средства ухода за двигателем, которые не одобрены компанией Ford.

Примечание: Не рекомендуется долгое использование присадок, предназначенных для предупреждения парафинизации топлива.

Длительное хранение

Большинство сортов дизельного топлива содержат био-дизельный компонент; рекомендуется перед длительным хранением/перерывом в эксплуатации автомобиля (дольше двух месяцев) заправлять топливный бак только минеральным дизельным топливом (если оно доступно) или добавлять антиоксидант. Ваш дилер поможет подобрать подходящий антиоксидант.

КАТАЛИТИЧЕСКИЙ НЕЙТРАЛИЗАТОР

ПРЕДУПРЕЖДЕНИЕ



Не допускается парковать автомобиль или оставлять его с работающим двигателем на участке, покрытом сухими листьями, сухой травой или иными возгораемыми материалами. Работающая выпускная труба излучает значительное тепло, в том числе и после остановки двигателя. Это создает потенциальную опасность возгорания.

Управление автомобилем с каталитическим нейтрализатором

ПРЕДОСТЕРЕЖЕНИЯ



Избегайте следующих состояний: полная выработка топлива из бака.



Нельзя проворачивать двигатель в течение долгого времени.



Не пытайтесь запустить двигатель при отсоединенном питании свечей зажигания.



Не пытайтесь завести автомобиль с помощью толкания или буксировки. Используйте дополнительные кабели.

См. **Использование соединительных электрических проводов** (стр. 236).

Топливо и заправка

ПРЕДОСТЕРЕЖЕНИЯ

- ⚠ Не выключайте зажигание во время движения.

КРЫШКА ЛЮЧКА ЗАЛИВНОЙ ГОРЛОВИНЫ

Примечание: Система централизованной блокировки замков также позволяет заблокировать и разблокировать крышку топливного бака. См. **Блокировка и разблокировка замков** (стр. 39).

Примечание: При снятии крышки заливной горловины топливного бака вы можете услышать шипение, это нормально и не является неисправностью.

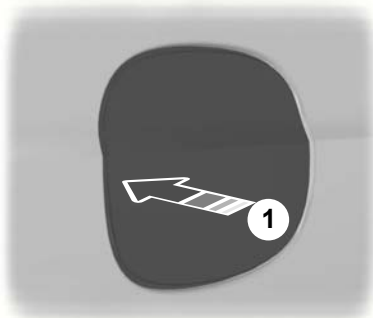

E94744

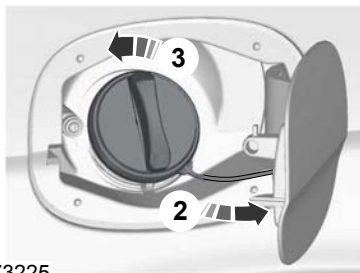

E73225

Для того чтобы закрыть крышку, поверните ее по часовой стрелке до щелчка.

ЗАПРАВКА ТОПЛИВОМ

ПРЕДОСТЕРЕЖЕНИЕ

- ⚠ Не пытайтесь запустить двигатель, если в бак залито топливо ненадлежащего типа. Это может привести к поломке двигателя. Система должна быть немедленно проверена специалистом, прошедшим соответствующую подготовку.

ЗАПРАВКА ТОПЛИВОМ - E85

ПРЕДОСТЕРЕЖЕНИЕ

- ⚠ Не пытайтесь запустить двигатель, если в бак залито топливо ненадлежащего типа. Это может привести к поломке двигателя. Система должна быть немедленно проверена специалистом, прошедшим соответствующую подготовку.

После дозаправки дайте двигателю поработать 5 минут в нормальном режиме при скорости более 48 км/ч, чтобы снизить риск увеличения длительности перезапуска двигателя.

РАСХОД ТОПЛИВА

Величина топливной экономичности и уровень выброса диоксида углерода получены на основании лабораторных испытаний в соответствии с директивой ЕЭС за номером 80/1268/ЕЕС с учетом последующих поправок. Эти параметры обеспечиваются всеми заводами-изготовителями автомобилей.

Топливо и заправка

Они даются с целью сравнения показателей различных версий и комплектаций автомобиля. Также вышеуказанные значения не предназначены для отражения реальной топливной экономичности вашего автомобиля. Реальная топливная экономичность автомобиля определяется множеством факторов, среди которых: стиль вождения, эксплуатация автомобиля при высоких скоростях, движения с частыми остановками и троганиями с места, использование кондиционера, наличие установленных аксессуаров и буксировка прицепа и т.д.

За рекомендациями по вопросу улучшения топливной экономичности обращайтесь у официальному дилеру компании Ford.

ТЕХНИЧЕСКИЕ ХАРАКТЕРИСТИКИ

S-MAX

Расход топлива

Комплектация	Городской цикл	Загородный цикл	Комбинированный цикл	Выбросы CO ₂
	л/100 км (миль/галлон)	л/100 км (миль/галлон)	л/100 км (миль/галлон)	г/км
2.0L Duratec-HE IV-й этап (107 кВт)	11,0 (25,7)	6,4 (44,1)	8,1 (34,9)	194
2.0L Duratec-HE V-й этап (107 кВт)	11,3 (25,0)	6,4 (44,1)	8,2 (34,5)	189
2.3L Duratec-HE (118 кВт), 6-ступенчатая АКПП	13,7 (20,6)	7,4 (38,2)	9,7 (29,1)	232
2.5L Duratec, Durashift 6-ступенчатая МКПП	13,3 (21,2)	7,1 (39,8)	9,4 (30,1)	224
1.8L Duratorq-TDCi	7,9 (35,8)	5,2 (54,3)	6,2 (45,6)	164
2,0 л Duratorq-TDCi, Durashift 6-ступенчатая МКПП	7,7 (36,7)	5,0 (56,5)	6,0 (47,1)	159
2.0L Duratorq-TDCi (100 кВт), 6-ступенчатая АКПП	9,7 (29,1)	5,7 (49,6)	7,2 (39,2)	189
2,2 л Duratorq-TDCi, 6-ступенчатая МКПП Durashift	9,0 (31,4)	5,2 (54,3)	6,6 (42,8)	176

Топливо и заправка

Galaxy

Расход топлива

Комплектация	Городской цикл	Загородный цикл	Комбинированный цикл	Выбросы CO ₂
	л/100 км (миль/галлон)	л/100 км (миль/галлон)	л/100 км (миль/галлон)	г/км
2.0L Duratec-HE IV-й этап (107 кВт)	11,2 (25,2)	6,5 (43,5)	8,2 (34,5)	197
2.0L Duratec-HE V-й этап (107 кВт)	11,3 (25,0)	6,4 (44,1)	8,2 (34,5)	189
2.3L Duratec-HE (118 кВт), 6-ступенчатая АКПП	13,8 (20,5)	7,5 (37,7)	9,8 (28,8)	235
1.8L Duratorq-TDCi (92 кВт), 6-ступенчатая МКПП Durashift	8,0 (35,3)	5,3 (53,3)	6,3 (44,8)	166
1.8L Duratorq-TDCi	8,0 (35,3)	5,2 (54,3)	6,2 (45,6)	165
2,0 л Duratorq-TDCi, Durashift 6-ступенчатая МКПП	7,7 (36,7)	5,0 (56,5)	6,0 (47,1)	159
2.0L Duratorq-TDCi (100 кВт), 6-ступенчатая АКПП	9,7 (29,1)	5,7 (49,6)	7,2 (39,2)	189
2,2 л Duratorq-TDCi, 6-ступенчатая МКПП Durashift	9,1 (31,0)	5,3 (53,3)	6,7 (42,2)	179

Коробка передач

МЕХАНИЧЕСКАЯ КОРОБКА ПЕРЕДАЧ

Для всех автомобилей

ПРЕДОСТЕРЕЖЕНИЯ

- ⚠ Запрещается включать передачу заднего хода при движении автомобиля. Это может привести к повреждению коробки передач.
- ⚠ Не применяйте чрезмерное боковое усилие при переключении с 5-й на 4-ую передачу. Это может привести к ненужному включению 2-й передачи и, как следствие, к повреждению коробки передач.

Включение передачи заднего хода

На некоторых автомобилях при выборе передачи заднего хода необходимо поднять стопорное кольцо.

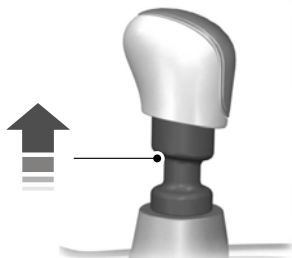

E99067

АВТОМАТИЧЕСКАЯ КОРОБКА ПЕРЕДАЧ

Положения рычага селектора передач



E80836

- P Парковка
- R Передача заднего хода
- N Нейтральная передача
- D Режим движения вперед
- S Спортивный режим и переключение передач вручную

ПРЕДУПРЕЖДЕНИЕ

- ⚠ Перед переводом рычага селектора из одного положения в другое выжмите педаль тормоза и не отпускайте ее, пока не будете готовы начать движение.

Примечание: *Непрогретый двигатель имеет повышенные обороты холостого хода. Если выбран один из диапазонов для движения, то это увеличивает склонность автомобиля к ползучести.*

Коробка передач

Нажмите специальную кнопку на рычаге селектора, для того чтобы перевести его в положение R (передача заднего хода) и P (парковка)

Выбранное положение селектора отображается на информационном дисплее.

Парковка

ПРЕДУПРЕЖДЕНИЯ



Включайте режим парковки (положение P) только на неподвижном автомобиле.



Перед выходом из автомобиля включите стояночный тормоз и переведите рычаг коробки передач в положение P (парковка). Убедитесь в том, что рычаг зафиксирован в этом положении.

Примечание: Если дверь водителя открыта, а рычаг коробки передач не переведен в положение парковки (P), то прозвучит предупреждающий сигнал.

В этом положении коробка передач заблокирована, и мощность двигателя не направляется к ведущим колесам. Запуск двигателя возможен при нахождении рычага селектора в положении режима парковки.

Передача заднего хода

ПРЕДУПРЕЖДЕНИЕ



Включать передачу заднего хода разрешается только на неподвижном автомобиле при частоте вращения двигателя, равной частоте холостого хода.

Нейтральная передача

В этом положении коробка передач разблокирована, и мощность двигателя не направляется к ведущим колесам. Запуск двигателя возможен при нахождении рычага селектора в положении, соответствующем передаче заднего хода.

Режим движения вперед

Положение D соответствует автоматическому режиму переключения передач для движения вперед.

Спортивный режим и переключение передач вручную

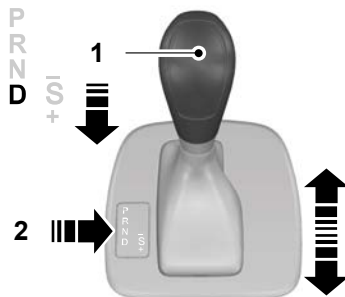

E80837

Примечание: Переключение передач происходит только при достижении соответствующей скорости автомобиля и частоты вращения двигателя.

Примечание: Если выбрано положение S, зависящее от положения педали акселератора в сравнении с фактической скоростью автомобиля.

Для включения спортивного режима переместите селектор в положение S. Спортивный режим останется включённым до того момента, пока вы не переключитесь вручную на верхнюю или нижнюю передачу.

Положение M соответствует режиму переключения передач вручную. Установите этот режим для самостоятельного переключения передач при движении вперед. Качните рычаг селектора вперед для включения пониженной передачи. Качните рычаг селектора назад для включения повышенной передачи.

Коробка передач

Режимы движения

Коробка передач включит передачу, оптимальным образом соответствующую температуре окружающего воздуха, дорожному уклону, нагрузке автомобиля и степени управляющего воздействия водителя.

Рекомендации по управлению автомобилем с автоматической коробкой передач

Трогание с места

1. Отпустите стояночный тормоз.
2. Отпустите педаль тормоза и нажмите педаль акселератора.

Остановка

1. Отпустите педаль акселератора и нажмите педаль тормоза.
2. Включите стояночный тормоз.

Режим Kickdown

При селекторе АКП, установленном в положение для движения вперёд, полностью нажмите на педаль акселератора для включения ближайшей понижающей передачи, обеспечивающей максимальное ускорение автомобиля. Для отключения режима Kickdown ослабьте давление на педаль акселератора.

Аварийный перевод рычага селектора из положения P (Стоянка)

В случае неисправности электрооборудования или разряда аккумуляторной батареи предусмотрена возможность вывода селектора из положения парковки с помощью специального рычага.

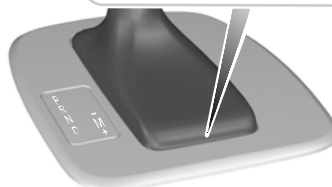
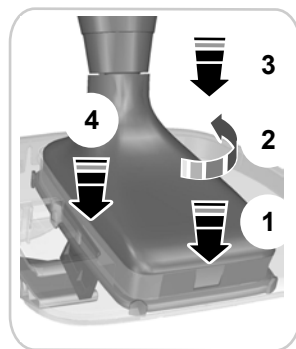

E81705

1. Вставьте небольшой плоский инструмент в отверстие.
2. Разверните инструмент на 90 градусов.
3. Нажмите на рукоятку инструмента, для того чтобы отсоединить рамку защитного чехла от облицовочной панели.
4. Нажмите на рамку защитного чехла, для того чтобы высвободить рычаг и вывести селектор из положения парковки.
5. Потяните рамку вверх до тех пор, пока он не войдет в зацепление с облицовочной панелью.

Примечание: Если селектор будет снова переведен в положение P, необходимо повторить описанную процедуру.

ПРИНЦИПЫ РАБОТЫ

Дисковые тормозные механизмы

Попадание влаги в дисковые тормозные механизмы приводит к уменьшению эффективности торможения. На обратном пути после мойки слегка нажмите педаль тормоза несколько раз, чтобы избавиться от водяной пленки,

неисправности системы ABS;

ПРЕДУПРЕЖДЕНИЕ



Система ABS не снимает с водителя обязательств быть внимательным и осторожным за рулем.

ABS помогает сохранять полную управляемость и стабильность движения при экстренном торможении путем предотвращения блокировки колес.

СОВЕТЫ ПО ВОЖДЕНИЮ АВТОМОБИЛЯ С ABS

Во время работы системы ABS педаль тормоза слегка двигается. Это нормальное явление, на которое можно не обращать внимания. Поддерживайте усилие давления на педаль.

ABS не может предотвратить опасность в следующих случаях:

- слишком мала дистанция до едущего впереди автомобиля;
- автомобиль находится в состоянии аквапланирования;
- слишком велика скорость на повороте;
- очень плохое состояние дорожного покрытия.

СТОЯНОЧНЫЙ ТОРМОЗ

Включение стояночного тормоза

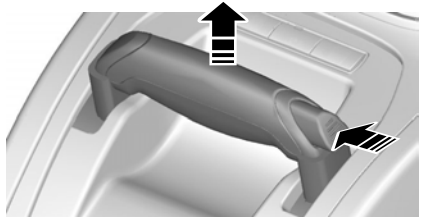
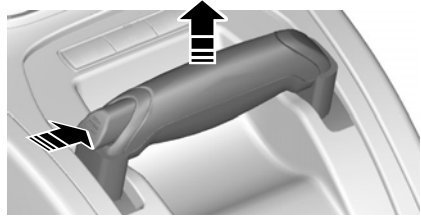

E73224

ПРЕДУПРЕЖДЕНИЕ



Перед тем как отпустить рычаг, убедитесь, что стояночный тормоз включен.

Примечание: Не нажимайте на кнопку на рычаге, когда стояночный тормоз включен и вы не хотите отключить его.

1. Сильно нажмите на педаль тормоза.
2. Потянув рычаг стояночного тормоза, установите его в крайнее верхнее положение.

Стоянка на подъеме

Если вам необходимо оставить автомобиль на стоянке, обращенным передней частью на верх подъема, включите первую передачу и поверните передние колеса в сторону от бордюра тротуара. Если вам необходимо оставить автомобиль на стоянке, обращенным передней частью вниз подъема, включите первую передачу и поверните передние колеса в сторону бордюра тротуара.

Выключение стояночного тормоза

1. Сильно нажмите на педаль тормоза.
2. Слегка приподнимите рычаг стояночного тормоза, нажмите на кнопку и опустите его вниз.

ЭЛЕКТРИЧЕСКИЙ СТОЯНОЧНЫЙ ТОРМОЗ (EPB)

Электрический стояночный тормоз (EPB) заменяет традиционный ручной стояночный тормоз. Он включается с помощью клавиши, расположенной на центральной консоли.

ПРЕДУПРЕЖДЕНИЯ



Всегда включайте электрический стояночный тормоз и первую передачу или передачу заднего хода, прежде чем покинуть автомобиль.



Перед тем, как оставить припаркованный автомобиль с автоматической коробкой передач, всегда устанавливайте рычаг селектора в положение P.

Примечание: В некоторых случаях, например, на крутом склоне, если автомобиль припаркован с задействованным EPB, EPB выполняет автоматическую повторную фиксацию. Это происходит примерно через три минуты после задействования EPB.

Примечание: Вы можете услышать различные шумы при включении и отключении стояночного тормоза. Это нормально и не является неисправностью.

Стоянка на холме

Если вам необходимо оставить автомобиль на стоянке, обращенным передней частью наверх подъема, включите первую передачу и поверните передние колеса в сторону от бордюра тротуара. Если вам необходимо оставить автомобиль на стоянке, обращенным передней частью вниз подъема, включите первую передачу и поверните передние колеса в сторону бордюра тротуара.

Включение EPB



E70528

Потяните выключатель один раз.

В качестве подтверждения включения электрического стояночного тормоза (EPB) загорится сигнализатор тормозной системы.

Примечание: Если ключ в замке зажигания повернут в положение 0 или извлечен из замка зажигания, сигнализатор тормозной системы на панели приборов будет продолжать гореть некоторое время.

Автоматическое включение электрического стояночного тормоза

ПРЕДУПРЕЖДЕНИЕ



Электрический стояночный тормоз не действует автоматически в автомобилях с системой бесключевого запуска или бесключевого входа. Требуется включить EPB с помощью переключателя EPB.

Панель приборов остается включенной в течение нескольких минут после выключения зажигания.

Во этот период электрический стояночный тормоз (EPB) включится только автоматически после извлечения ключа из замка зажигания.

Предотвращение автоматического включения EPB

ПРЕДУПРЕЖДЕНИЯ



Если вы не включили EPB, не оставляйте автомобиль без присмотра. Помните, что если вы нажали клавишу выключателя в момент извлечения ключа из замка зажигания (для автомобилей, оснащенных системой Key Free в момент вытягивания переключателя зажигания), то стояночный тормоз не будет включен автоматически.



Обеспечьте надежную блокировку колес, чтобы предотвратить самопроизвольное движение автомобиля, если вы оставляете его на стоянке, не включив электрический стояночный тормоз.

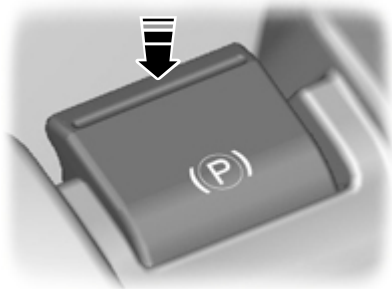

E70529

Во время выключения зажигания или извлечения ключа из замка зажигания удерживайте выключатель нажатым.

ПРЕДУПРЕЖДЕНИЕ



Если вы препятствуете включению электрического стояночного тормоза во время выключения зажигания, он останется выключенным и после извлечения ключа из замка.

Использование EPB во время движения автомобиля

ПРЕДУПРЕЖДЕНИЕ



Не используйте электрический стояночный тормоз при движении автомобиля кроме экстренных случаев (например, не работает или заблокирована педаль тормоза). На бугристых дорогах, дорогах с плохим покрытием или при плохих погодных условиях экстренное торможение может стать причиной выхода автомобиля из-под контроля, заноса или выезда за пределы дороги.

Тормоза

Если включить электрический стояночный тормоз во время движения автомобиля, то на панели приборов загорится сигнализатор тормозной системы и раздастся предупреждающий звуковой сигнал (удар гонга).

На скорости выше 6 км/ч (4 миль/ч) тормозная сила действует до тех пор, пока вы удерживаете выключатель в положении включения. Электрический стояночный тормоз будет включен до тех пор, пока вы не отпустите или нажмете на выключатель, или нажмете на педаль акселератора.

Отключение EPB

Автоматическое отключение - Отключение после начала движения (DAR)

Примечание: В автомобилях с автоматической коробкой передач функция DAR работает, только если закрыта дверь водителя и пристегнут ремень безопасности водителя.

Примечание: Если контрольная лампа EPB продолжает гореть, это показывает, что EPB не отключился автоматически. Требуется отключить EPB с помощью переключателя EPB.

Примечание: Для срабатывания функции DAR требуется, чтобы работал двигатель, и была выжата педаль акселератора.

Примечание: Для срабатывания функции DAR требуется, чтобы была до упора выжата педаль сцепления.

Включите первую передачу или передачу заднего хода и начинайте трогаться с места, отпуская педаль сцепления и нажимая педаль акселератора. Стояночный тормоз (EPB) отключится автоматически.

В качестве подтверждения выключения электрического стояночного тормоза (EPB) сигнализатор тормозной системы погаснет.

Примечание: У автомобилей с механической коробкой передач, если рычаг переключения передач находится в положении нейтральной передачи, когда вы отпускаете педаль сцепления и нажимаете педаль акселератора, электрический стояночный тормоз выключится автоматически.

Примечание: Электрический стояночный тормоз также делает трогание на подъеме легче и предотвращает скатывание автомобиля в ненужном направлении. Тормоза автоматически отпускаются при первом же включении сцепления, и двигатель развивает достаточный крутящий момент для предотвращения скатывания автомобиля на подъеме. Это является большим преимуществом при трогании на подъеме, например с уклона на стоянке, в плотном потоке, или при движении задним ходом вверх на стоянке.

Ручное отключение

Примечание: Для выключения электрического стояночного тормоза ключ зажигания должен находиться в положении II.

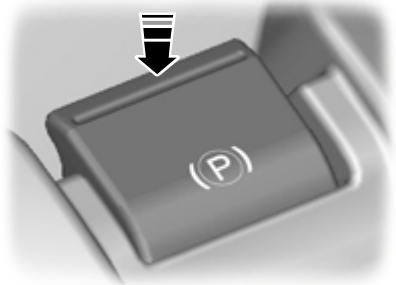

E70529

Удерживая педаль тормоза в выжатом положении, нажмите клавишу переключателя вниз.

В качестве подтверждения выключения электрического стояночного тормоза (EPB) сигнализатор тормозной системы погаснет.

Трогание с места с прицепом (автомобили с механической коробкой передач)

При трогании на подъеме, в зависимости от наклона дороги и массы прицепа, автомобиль и прицеп могут немного откатиться назад. Для предотвращения такой ситуации выключите систему отключения при трогании с места (Drive Away Release) и выключите электрический стояночный тормоз (EPB) вручную, как указано ниже:

1. Потяните выключатель вверх и задержите его в таком положении.
2. Трогайтесь с места как при обычных условиях и затем, когда почувствуете, что двигатель развил достаточный крутящий момент, нажмите выключатель вниз.

Неисправность электросистемы автомобиля

ПРЕДУПРЕЖДЕНИЕ



Возможно, стояночный тормоз будет включаться или выключаться в случае неисправности электросистемы автомобиля (таких, как разряд аккумуляторной батареи, неисправность генератора или электронных систем).

Если батарея разряжена, используйте провода большого сечения и дополнительную батарею. См.

Использование соединительных электрических проводов (стр. 236).

Система динамической стабилизации

ПРИНЦИПЫ РАБОТЫ

Система курсовой устойчивости (ESP)

ПРЕДУПРЕЖДЕНИЕ



Система ESP не дает водителю возможности пренебрегать аккуратным и внимательным управлением автомобилем.

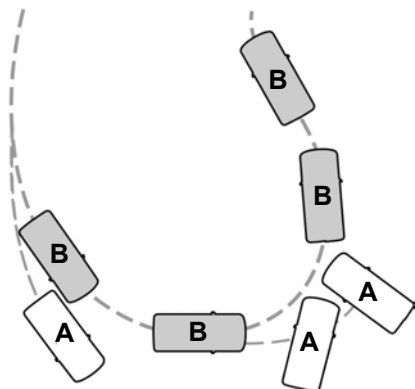

E72903

- A без системы ESP
- B с системой ESP

Система ESP поддерживает курсовую устойчивость в начальный момент отклонения от намеченного курса. Это достигается за счет притормаживания отдельных колес и уменьшения (при необходимости) крутящего момента двигателя.

Система также обеспечивает улучшенную работу антипробуксовочной системы с помощью снижения крутящего момента двигателя при пробуксовке колес, когда Вы нажимаете на педаль акселератора. Она уменьшает возможность заноса на скользких дорогах и улучшает комфорт, ограничивая пробуксовку колес на крутых поворотах.

Предупреждающий сигнализатор системы курсовой устойчивости (ESP)

Предупреждающий сигнализатор системы ESP начнет мигать, когда система задействована. См. **Сигнализаторы и индикаторы** (стр. 84).

Помощь при экстренном торможении

ПРЕДУПРЕЖДЕНИЕ



Система ABS не снимает с водителя обязательств быть внимательным и осторожным за рулем.

Функция помощи при экстренном торможении определяет момент резкого торможения, измеряя скорость нажатия педали. Пока педаль остается нажатой, система обеспечивает максимальную эффективность торможения. Функция помощи при экстренном торможении может уменьшить тормозной путь в критических ситуациях.

ИСПОЛЬЗОВАНИЕ СИСТЕМЫ ДИНАМИЧЕСКОЙ СТАБИЛИЗАЦИИ



Нажмите переключатель и удерживайте его в течение секунды. Включится подсветка переключателя. На дисплее будет отображено сообщение. См.

Информационные сообщения (стр. 101).

Система динамической стабилизации

Для того чтобы включить систему, нажмите переключатель еще раз. Система включается автоматически каждый раз при включении зажигания.

Система помощи при трогании на подъеме

ПРИНЦИПЫ РАБОТЫ

Система HLA позволяет облегчить трогание автомобиля с места, когда он находится на подъеме, без использования стояночного тормоза.

Когда система HLA активирована, автомобиль, находясь на подъеме (спуске), остается на месте в течение двух - трех секунд, после того как вы отпустите педаль тормоза. В это время вы сможете переместить ногу с педали тормоза на педаль акселератора и начать движение. Тормоза автоматически отпускаются, когда двигатель развивает достаточный крутящий момент для предотвращения скатывания автомобиля на подъеме. Это является большим преимуществом при трогании на подъеме, например с уклона на стоянке, в плотном потоке, или при движении задним ходом вверх на стоянке.

ПРЕДУПРЕЖДЕНИЕ



Система не заменяет работу стояночного тормоза. Когда вы покидаете автомобиль, всегда задействуйте стояночный тормоз и включайте первую или заднюю передачу.

ИСПОЛЬЗОВАНИЕ СИСТЕМЫ ПОМОЩИ ПРИ ТРОГАНИИ НА ПОДЪЕМЕ

Система HLA может работать в автоматическом или в ручном режиме. Если вы выбираете автоматический режим, система HLA активируется автоматически, если автомобиль стоит на наклонной поверхности, и вы выжимаете педаль тормоза. Если вы выбираете ручной режим, вы должны самостоятельно активировать систему HLA с помощью педали тормоза.

Настройка режима HLA:

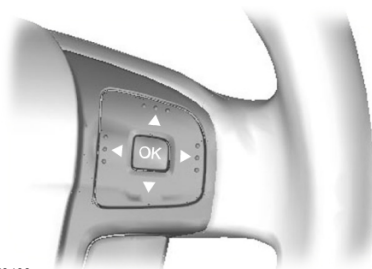

E70499

Езда в гору

- Выкл
- Автоматич
- Ручн

E74629

1. Нажмите кнопку с правой стрелкой на рулевом колесе для входа в главное меню.
2. Выделите подсветкой пункт **Setup** (Настройка) при помощи кнопок "Вверх" и "Вниз" и нажмите на кнопку с правой стрелкой.
3. Выделите подсветкой пункт **Hill Launch** и нажмите на кнопку с правой стрелкой.

Система помощи при трогании на подъеме

4. Выделите подсветкой желаемую настройку и для подтверждения нажмите на кнопку **OK**. Если выбран вариант **Off** (Выключено), система HLA выключается, и ее нельзя активировать ни автоматически, ни вручную.
5. Для выхода из меню нажмите кнопку с левой стрелкой. Нажмите и удерживайте кнопку "Стрелка влево" для возврата на экран маршрутного компьютера.

Примечание: *Когда система HLA находится в режиме ручной активации, используйте ее только при трогании вверх на наклонной поверхности с углом наклона более 3%. Если автомобиль находится на ровной поверхности или развернут вниз, активная работа системы HLA затруднит плавное трогание.*

Активация системы HLA

ПРЕДУПРЕЖДЕНИЯ



После активации системы HLA вы должны оставаться в автомобиле. Любая попытка покинуть автомобиль приведет к автоматическому отключению системы HLA.



Система HLA активна, только если на информационном дисплее горит соответствующее сообщение (**Hill Launch Assist active**). Водитель должен непрерывно контролировать автомобиль и систему HLA и, если необходимо, вмешиваться в ее работу.

Вы можете активировать систему HLA только при условии соблюдения следующих условий:

- Работает двигатель.
- Система HLA включена (в автоматическом или в ручном режиме).
- Полностью отпущен стояночный тормоз или электронный стояночный тормоз.
- В автомобилях с механической коробкой передач выжата педаль сцепления.

- На автомобилях с АКП водительская дверь закрыта.
- Отсутствует аварийный режим.

Активация системы HLA в автоматическом режиме:

1. Выжмите педаль тормоза, чтобы полностью остановить автомобиль. Удерживайте педаль тормоза нажатой.
2. Если датчики выявляют, что автомобиль находится на наклонной поверхности, и выбрано правильное направление движения (1-я передача, если автомобиль развернут передком вверх, или задний ход, если вниз), система HLA будет активирована автоматически. На дисплее появится сообщение **Hill Launch Assist active**.
3. Когда вы уберете ногу с педали тормоза, автомобиль не будет скатываться под уклон в течение примерно 2-3 секунд.
4. Начинайте движение обычным образом. Тормоза будут отпущены автоматически.

Активация системы HLA в ручном режиме:

1. Выжмите педаль тормоза, чтобы полностью остановить автомобиль. Удерживайте педаль тормоза нажатой.
2. Резко выжмите педаль тормоза дальше до генерирования звукового сигнала и появления на дисплее сообщения **Hill Launch Assist active**. Система HLA активна.
3. Когда вы уберете ногу с педали тормоза, автомобиль не будет скатываться под уклон в течение примерно 2-3 секунд.
4. Начинайте движение обычным образом. Тормоза будут отпущены автоматически.

Система помощи при трогании на подъеме

ПРЕДУПРЕЖДЕНИЕ



Если система HLA работает в активном режиме, и в ней выявлена неисправность, система отключается, и появляется сообщение **Please use park brake!** (Используйте стояночный тормоз!), а затем **Hill Launch A .not available** (Система недоступна). Вы можете продолжать безопасную эксплуатацию автомобиля и устранить неисправность во время очередного обслуживания. Сообщение **Hill Launch A. not available** также появляется в режиме активации вручную при наличии неисправности или несоблюдении одного из критериев активации. Если вы отключили систему HLA, никакие сообщения не выдаются.

Отключение системы HLA

Для отключения системы HLA выполните **одно** из следующих действий:

- Включите стояночный тормоз или электронный стояночный тормоз (EPB) .
- Подождите две-три секунды для автоматического отключения HLA.
- Если в момент активации системы HLA была выбрана передача движения вперед, выберите передачу заднего хода.
- Если в момент активации системы HLA была выбрана передача заднего хода, выберите передачу движения вперед.

На дисплее появится сообщение **Hill Launch Assist off.**

Активная подвеска

ПРИНЦИПЫ РАБОТЫ

Активная подвеска обеспечивает улучшенную управляемость, комфорт и стабильность движения путем постоянной регулировки демпфирующих свойств в зависимости от состояния дороги и условий езды. Эта система, вместе с системой ABS, потенциально обеспечивает более короткий тормозной путь на неровной дороге.

В зависимости от ваших предпочтений и стиля езды существует возможность выбрать три различных режима:

Комфортный

Создается ощущение более плавного движения.

Стандартный

Нормальный вариант настройки.

Спортивный

Более жесткий, спортивный стиль движения.

ПРИМЕНЕНИЕ АКТИВНОЙ ПОДВЕСКИ

Выбор варианта настройки

Примечание: *Выбрав вариант настройки, вы, возможно, не заметите немедленно изменения в поведении автомобиля. Эффект непрерывно контролируемой подвески зависит от состояния дорожной поверхности и от условий движения.*

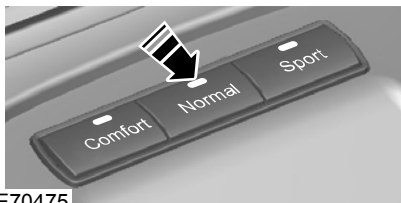

E70475

Вы можете изменить настройку во время движения.

Сбой в системе

При возникновении сбоев система активной подвески выключается. Подвеска переводится в аварийный режим, в котором вы можете продолжать движение, но без возможности изменить настройку подвески. Как можно скорее проверьте состояние подвески.

Система помощи при парковке

ПРИНЦИПЫ РАБОТЫ

ПРЕДУПРЕЖДЕНИЕ



Система помощи при парковке не снимает с вас ответственности за управление автомобилем.

ПРЕДОСТЕРЕЖЕНИЯ



Автомобили, оборудованные не одобренным нами буксирным устройством, могут неверно обнаруживать препятствия.



Способность датчиков к выявлению препятствий может нарушиться в сильный дождь или в присутствии искажающих помех.



Датчики могут оказаться не в состоянии обнаружить предметы, поверхность которых поглощает ультразвуковые волны.



Система помощи при парковке не распознает препятствия,двигающиеся от автомобиля. Они могут быть обнаружены только на короткий промежуток времени, когда снова начинают двигаться по направлению к автомобилю.



Будьте особенно внимательны при движении задним ходом с буксирным устройством или аксессуарами, закрепленными сзади, например устройством для перевозки велосипедов, так как система помощи при парковке определяет только расстояние от препятствия до заднего бампера.



Если вы моете автомобиль водой под большим давлением, направляйте струю воды на датчики только на короткое время, с расстояния не менее 20 см.

Примечание: Для автомобилей, оборудованных съемным буксирным крюком, задние датчики выключаются автоматически, когда какой-либо фонарь прицепа (или световые панели) подключены к 13-штырьевому разъему через буксирный модуль, одобренный нашей компанией.

Примечание: Следите за тем, чтобы на датчики системы не попадали грязь, лед и снег. Не очищайте их острыми предметами.

Примечание: Система помощи при парковке может выдавать ложные звуковые предупреждения, если она выявляет сигнал, передаваемый на частоте работы датчиков, или если автомобиль сильно загружен.

Примечание: Внешние датчики могут реагировать на стены гаража. Если расстояние между внешним датчиком и стеной не изменяется в течение трех секунд, звуковое предупреждение выключается. По мере движения внутренние датчики начинают выявлять препятствия, находящиеся сзади.

ИСПОЛЬЗОВАНИЕ СИСТЕМЫ ПОМОЩИ ПРИ ПАРКОВКЕ

Включение и выключение системы помощи при парковке

Примечание: Система помощи при парковке автоматически отключается при пуске двигателя или при достижении автомобилем скорости 16 км/ч (10 миль/ч).

Примечание: Передние и задние датчики включаются и отключаются одновременно.

По умолчанию система помощи при парковке отключена. Для включения системы помощи при парковке нажмите на выключатель на панели приборов или включите передачу заднего хода.

Система помощи при парковке

После включения системы помощи при парковке загорается лампочка выключателя.

Чтобы отключить систему, нажмите на выключатель еще раз.

Маневрирование с использованием системы помощи при парковке

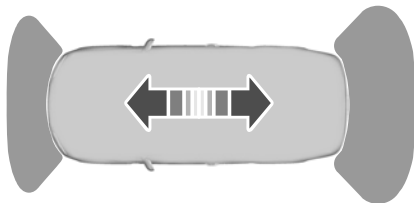

E72902

Примечание: Если в течение 3 секунд звучит предупреждающий сигнал высокого тона и мигает лампочка выключателя, то это сигнализирует о неисправности системы. Система будет отключена. Автомобиль должен быть проверен квалифицированными техническими специалистами.

Когда расстояние от заднего бампера до препятствия станет равным примерно 150 см, от переднего бампера до препятствия - равным 80 см, а расстояние от борта автомобиля до препятствия - равным 50 см, включится прерывистый звуковой сигнал. С уменьшением расстояния до препятствия частота тона будет повышаться. Когда расстояние сократится до 30 см, звуковой сигнал начнёт работать непрерывно.

Спереди и сзади будет слышен меняющийся звуковой сигнал, когда расстояние до препятствия спереди и сзади станет меньше 30 см.

Система круиз-контроля

ПРИНЦИПЫ РАБОТЫ

Система круиз-контроля позволяет вам управлять скоростью автомобиля при помощи кнопок, вынесенных на рулевое колесо. Системой круиз-контроля можно пользоваться, если скорость автомобиля превышает 30 км/ч.

ИСПОЛЬЗОВАНИЕ СИСТЕМЫ КРУИЗ-КОНТРОЛЯ

ПРЕДУПРЕЖДЕНИЕ



Системой круиз-контроля не следует пользоваться при движении в интенсивном транспортном потоке, на извилистых или скользких дорогах.

Включение системы круиз-контроля

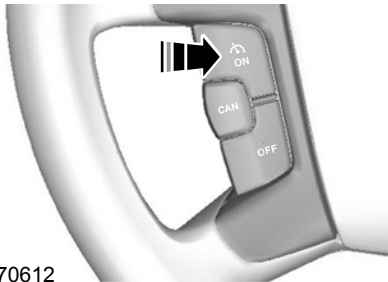

E70612

Занесение в память значения стабилизируемой скорости

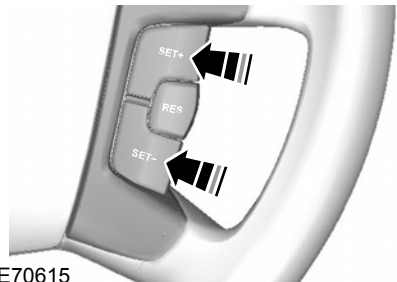

E70615

Нажмите на кнопку **SET+** или **SET-**, чтобы занести в память системы текущее значение скорости. Система круиз-контроля будет автоматически поддерживать эту скорость движения автомобиля. Горит индикатор круиз-контроля.

Изменение значения стабилизируемой скорости

ПРЕДУПРЕЖДЕНИЕ



При движении автомобиля на спуске его скорость может превысить значение, занесенное в память системы круиз-контроля. Круиз-контроль не задействует тормозную систему автомобиля. Чтобы помочь системе поддерживать заданное значение скорости, включите в трансмиссии низшую передачу и нажмите на кнопку **RES**.

Примечание: Если вы ускоряете движение, нажав на педаль акселератора, то значение скорости, занесенное в память системы круиз-контроля, не изменится. Когда вы отпустите педаль акселератора, автомобиль вновь будет двигаться со скоростью, занесенной в память системы круиз-контроля.

Система круиз-контроля

Нажмите на кнопку **SET+** или **SET-**, чтобы увеличить или уменьшить значение стабилизируемой скорости.

Отмена режима стабилизации скорости

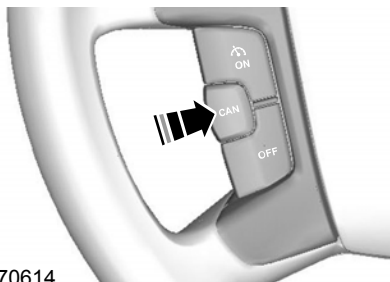

E70614

Нажмите на педаль тормоза или на кнопку **CAN**. После этого система круиз-контроля не будет поддерживать заданную скорость. Индикатор включения системы круиз-контроля погаснет, но в памяти системы сохранится предварительно заданное значение скорости.

Восстановление значения стабилизируемой скорости

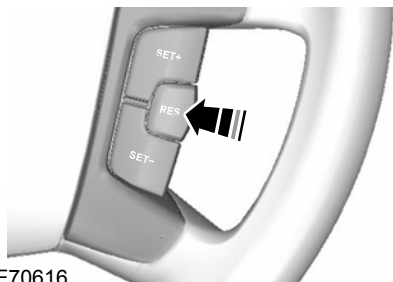

E70616

Нажмите на кнопку **RES**. Индикатор включения системы круиз-контроля включится, и система попытается вызвать из памяти предварительно заданное значение стабилизируемой скорости.

Выключение системы круиз-контроля



E70613

Нажмите на кнопку **OFF**. При этом из памяти системы будет удалено предварительно заданное значение стабилизируемой скорости. Индикатор на приборной панели выключится.

Система адаптивного круиз-контроля (ACC)

ПРИНЦИПЫ РАБОТЫ

Адаптивная система круиз-контроля помогает водителю поддерживать безопасную дистанцию до следующего впереди автомобиля, а также ограничивать максимальную скорость движения. Система улучшает управление автомобилем, который движется за другими автомобилями в том же направлении и по той же полосе движения.

ПРЕДУПРЕЖДЕНИЯ

 Адаптивная система круиз-контроля сама по себе не предупреждает водителя о возможности столкновения и не помогает его избежать. Предусмотрена отдельная функция, которая предупреждает о возможном столкновении и смягчает его последствия. См. **Функция контроля дистанции до впереди идущего автомобиля с регулировкой скорости движения** (стр. 178). Если система не может определить наличие автомобиля перед вашим автомобилем, вы должны предпринять соответствующие действия.

 Адаптивная система круиз-контроля не может предусмотреть все возможные ситуации, она может оказаться неэффективной при некоторых погодных и дорожных условиях.

 Поэтому даже если водитель пользуется адаптивной системой круиз-контроля он полностью отвечает за поддержание безопасной дистанции до едущего впереди автомобиля, и всегда должен двигаться с безопасной скоростью. Необходимо постоянно следить за дорожной ситуацией и, если адаптивная система круиз-контроля не обеспечивает требуемой дистанции или безопасной скорости движения, водитель обязан вмешаться в управление.

ПРЕДУПРЕЖДЕНИЯ

 Адаптивная система круиз-контроля не тормозит при приближении к медленно движущимся или неподвижным автомобилям.

 Если система ACC активна, то вы можете услышать необычные звуки, сопровождающие автоматическое торможение. Это - признак нормальной работы системы автоматического торможения.

Адаптивная система круиз-контроля использует сигналы, поступающие от радара, луч которого направлен по курсу движения автомобиля. Система определяет любой следующий впереди автомобиль, если он находится в зоне действия радара.

Радар установлен за передней решеткой, немного правее эмблемы Ford (при взгляде спереди).

При использовании системы ACC неукоснительно соблюдайте следующие рекомендации:

- Пользуйтесь адаптивной системой круиз-контроля только при благоприятных условиях, например, при движении по автомагистралям и основным дорогам с относительно спокойной дорожной обстановкой.
- Не пользуйтесь системой при плохой видимости, особенно в туман, при сильном ливне, во время снегопада.
- Не пользуйтесь системой ACC при движении по обледенелым и другим скользким покрытиям дорог.
- Вы обязаны всегда быть настороже и постоянно обеспечивать безопасное движение своего автомобиля.

Система адаптивного круиз-контроля (ACC)

- Следите за чистотой передней части автомобиля, очищайте ее от грязи, металлических или иных объектов, попавших в решетку; не закрывайте решетку радиатора защитными ограждениями или дополнительными фарами, которые нарушат работу радара.
- Не пользуйтесь системой ACC при въезде на автомобильную дорогу или при съезде с нее.

Датчик радара имеет ограниченную рабочую зону. В некоторых случаях он может обнаружить не тот автомобиль, который можно было ожидать, а в других случаях он может вообще не обнаружить автомобиль, едущий перед вами.

Возможные проблемы с системой обнаружения препятствия

A

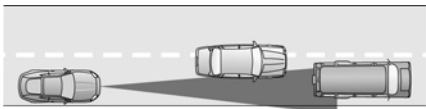

B

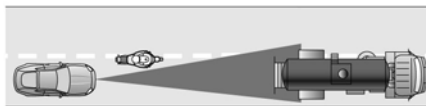

C

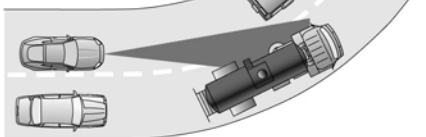

E71621 L

Проблемы с обнаружением следующего впереди автомобиля могут возникнуть в следующих случаях:

- Если следующий впереди автомобиль движется по другой полосе движения (**A**).
- Если догоняемый автомобиль только частично едет по вашей полосе движения; он может быть обнаружен как только полностью окажется на вашей полосе (**B**). Мотоцикл может быть обнаружен слишком поздно, или вообще не обнаружен.
- Автомобиль, движущийся перед вами, может не быть обнаруженным, если он входит в поворот или выходит из него (**C**). Луч радара не может отслеживать крутые повороты и виражи дороги.

ПРЕДУПРЕЖДЕНИЕ



В подобных случаях система ACC реагирует с опозданием или непредусмотренным образом.

Водитель не должен терять бдительности, чтобы своевременно среагировать на изменение дорожной ситуации.

Автоматическое торможение при работе системы ACC

Адаптивная система круиз-контроля выполняет автоматическое торможение, чтобы поддерживать безопасную дистанцию до автомобиля, который она обнаружила по курсу движения. Чтобы обеспечить плавность и комфортабельность движения, сила автоматического торможения не превышает 30% от силы, при которой торможение осуществляется водителем. Если требуется более жесткое торможение, а водитель не предпринимает никаких действий, то звучит предупреждающий сигнал, а на дисплее приборной панели появляется соответствующая пиктограмма.

Система адаптивного круиз-контроля (ACC)

ПРЕДУПРЕЖДЕНИЕ



После предупреждения вам следует предпринять немедленные действия, поскольку система ACC не может самостоятельно обеспечить безопасную дистанцию до следующего впереди автомобиля.

ИСПОЛЬЗОВАНИЕ СИСТЕМЫ АДАПТИВНОГО КРУИЗ-КОНТРОЛЯ (ACC)

Система управляется с помощью органов управления, расположенных на рулевом колесе. Система ACC отключается при нажатии на педаль тормоза или сцепления, при переключении передачи в нейтральное положение, а также при продолжительном нажатии на педаль акселератора. Система переходит в режим ожидания, что дает вам возможность полностью управлять автомобилем вручную.

Примечание: Если педаль акселератора используется кратковременно, например, для обгона, система ACC на время отключается, но снова становится активной после отпущания педали. Сообщение "ACC override" (Система ACC временно отключена) появляется на дисплее.

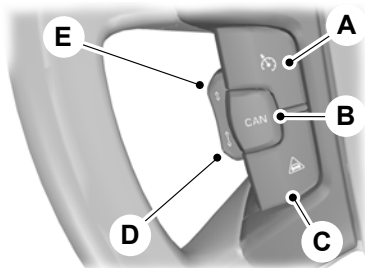

E82310

- A Выключатель системы ACC
- B Отмена работы ACC
- C Выключатель предупреждающего сигнала
- D Клавиша увеличения дистанции
- E Клавиша уменьшения дистанции

Включение системы ACC

Нажмите на переключатель **A**. Система переведена в режим ожидания, на информационном дисплее горит сообщение **Standby**.

Занесение в память значения стабилизируемой скорости

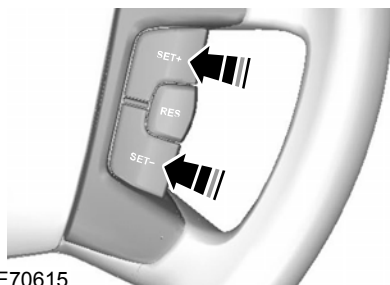

E70615

Примечание: Система должна находиться в режиме ожидания **Standby**.

Система адаптивного круиз-контроля (ACC)

Нажмите на кнопку **SET+** или **SET-**, чтобы увеличить или уменьшить значение стабилизируемой скорости. Скорость, значение которой выведено на дисплей, будет установлено и запомнено. Горит индикатор **ACC**.

Примечание: Скорость движения можно увеличивать или уменьшать с шагом 5 км/ч (или 5 миль/ч). Можно задать меньший шаг (1 км/ч или 1 миль/ч), нажав на переключатель **RES**.

Изменение значения стабилизируемой скорости

Нажмите на кнопку **SET+** или **SET-**, чтобы увеличить или уменьшить значение стабилизируемой скорости.

Примечание: Если система ACC не реагирует на эти изменения, то причиной может быть малое расстояние до следующего впереди автомобиля, при котором увеличение скорости недопустимо.

Установка дистанции

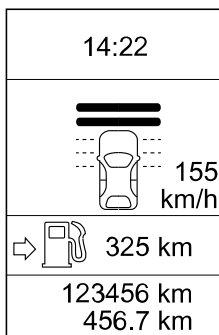

E82311

Возможны различные настройки расстояния между вашим и следующим впереди автомобилем. Пять ступеней настройки отображаются на дисплее в виде горизонтальных полос. Одна полоса соответствует минимальной дистанции, а пять полос - максимальной дистанции. Полосы изображаются контуром, если система находится в режиме ожидания, а при активном состоянии системы полосы - сплошные.

Если перед вами нет другого автомобиля, то на дисплее под горизонтальными полосами будет показан только ваш автомобиль. Система поддерживает заданную скорость, если это возможно с учетом фактических условий. Заланная дистанция будет поддерживаться, и будет показана на дисплее.

Если радар обнаружит другой автомобиль, он будет отображен на дисплее над горизонтальными полосами.

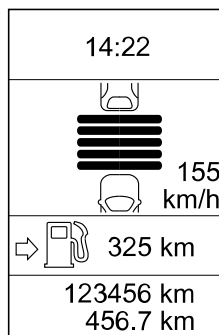

E82312

Это - режим следования за другим автомобилем, при котором система будет ускорять или замедлять ваш автомобиль, пытаясь поддерживать заданную дистанцию.

Система адаптивного круиз-контроля (ACC)

Нажмите на клавишу **E** для уменьшения заданной дистанции или нажмите на клавишу **D**, чтобы увеличить дистанцию. Заданная дистанция отображается числом горизонтальных полос, выведенных на дисплей. Рекомендуемая дистанция: от трех до пяти полос.

Примечание: Дистанция связана с временем движения и, следовательно, автоматически регулируется в зависимости от скорости движения автомобиля. Например, дистанция, соответствующая трем полосам, эквивалентна 1,8 секунды. При этом, если автомобиль движется со скоростью 100 км/ч, дистанция до едущего впереди автомобиля будет равна 50 метрам.

ПРЕДОСТЕРЕЖЕНИЕ



Задавая дистанцию, выполняйте требования Правил дорожного движения.

Отмена работы системы ACC

Нажмите на педаль сцепления или тормоза, или же нажмите на клавишу **B**. Система перейдет в режим ожидания и запомнит заданные скорость и дистанцию. Индикатор **ACC** погаснет.

Восстановление работы системы ACC

Нажмите на кнопку **RES**. Если позволяют условия движения, то на приборной панели включится индикатор системы **ACC**, которая будет поддерживать ранее заданные скорость движения и дистанцию.

Выключение системы ACC

Нажмите на переключатель **A**.

Примечание: При нажатии на переключатель **A** система **ACC** не возвращается в режим ожидания. Заданная скорость движения сотрется из памяти.

Примечание: Для временной дезактивации системы нажмите на переключатель **B**.

Автоматическое отключение системы

Работа системы зависит от ряда других систем безопасности, например, ABS и ESP. Если любая из указанных систем неисправна или работает в экстренном режиме, функционирование системы **ACC** автоматически прекращается.

В случае автоматического отключения системы **ACC** звучит предупреждающий сигнал, а сообщение **ACC cancel** (Система **ACC** отключена) появляется на информационном дисплее. Вам следует вмешаться в управление и самостоятельно поддерживать безопасную скорость и дистанцию до следующего впереди автомобиля.

Автоматическое отключение системы **ACC** может произойти по следующим причинам:

- скорость снижается до 30 км/ч или менее
- колеса теряют сцепление с поверхностью дороги
- перегреты тормозные механизмы, например, при движении по горным дорогам
- двигатель не прогрет
- радар загрязнен или закрыт каким-либо объектом
- Полностью отпущен стояночный тормоз или электронный стояночный тормоз.

Если частота вращения слишком мала, на дисплее появляется сообщение, предлагающее понизить передачу (только для автомобилей с механической коробкой передач). Если вы не выполните эту рекомендацию, система **ACC** автоматически отключится.

Система адаптивного круиз-контроля (ACC)

Примечание: Система ACC не будет работать, если водитель вручную отключит систему динамической стабилизации (ESP).

ФУНКЦИЯ КОНТРОЛЯ ДИСТАНЦИИ ДО ВПЕРЕДИ ИДУЩЕГО АВТОМОБИЛЯ С РЕГУЛИРОВКОЙ СКОРОСТИ ДВИЖЕНИЯ

Система предупреждения о препятствии перед автомобилем снижает вероятность столкновения и уменьшает последствия, если столкновение все-таки произойдет. При работе данной системы используются два метода:

- Услышав предупреждающий сигнал, вы сможете затормозить раньше, чем обычно.
- Тормозная система подготавливается к возможному экстренному торможению.

Предупреждающий сигнал будет подан только если система включена, однако функция подготовки к экстренному торможению активна всегда, и не может быть отключена. Предупреждающий сигнал - как звуковой, так и визуальный. Подготовка тормозной системы к экстренному торможению необходима для снижения скорости перед возможным столкновением. Тормозная система снижает скорость соударения только если вы затормозите немедленно после подачи предупреждающего сигнала.

ПРЕДУПРЕЖДЕНИЯ

 Не дожидайтесь подачи сигнала о возможном столкновении. Даже если вы пользуетесь данной системой, вы полностью отвечаете за поддержание безопасной дистанции до едущего впереди автомобиля, и всегда должны двигаться с безопасной скоростью.

ПРЕДУПРЕЖДЕНИЯ

 Система реагирует только на движущиеся впереди вас автомобили и не реагирует на медленные и неподвижные автомобили.

 Водите автомобиль таким образом, чтобы предупреждающий о возможном столкновении сигнал не подавался слишком часто. Система предупреждения о возможном столкновении является средством экстренной помощи.

Она подает предупреждающий звуковой сигнал и выводит на дисплей визуальное предупреждение. При активации системы на дисплее появляется мигающий красный треугольник.

Примечание: Вы можете отключить предупреждающие звуковые сигналы с помощью кнопок, расположенных на рулевом колесе. См. **Звуковые предупреждения и индикаторы** (стр. 87).

Система, предупреждающая о возможном столкновении, может не работать в некоторых ситуациях и при некоторых погодных и дорожных условиях.

Радар обнаруживает следующий впереди автомобиль, который движется в том же направлении, что и ваш автомобиль. При повышении риска столкновения после подачи предупреждающего сигнала, активируется функция подготовки тормозной системы к экстренному торможению. Тормозная система подготавливается к резкому торможению, при этом происходит незначительное подтормаживание автомобиля, которое ощущается по легкому рывку. Если водитель достаточно быстро нажмет на педаль тормоза, то тормозной усилитель реализует полное торможение, даже если сила нажатия на педаль невелика.

ПРЕДОСТЕРЕЖЕНИЕ

! Предупреждающий сигнал может быть подан с опозданием, вообще не подан или подан без основания, если из-за дорожной ситуации радар не способен правильно обнаружить следующий впереди автомобиль. Система предупреждения о возможном столкновении использует тот же радар, что и адаптивная система круиз-контроля, поэтому для обеих систем справедливы общие ограничения. См. **Принципы работы** (стр. 173).

Примечание: Системой можно пользоваться независимо от того, включена ли система ACC.

Выключатель предупреждающего сигнала

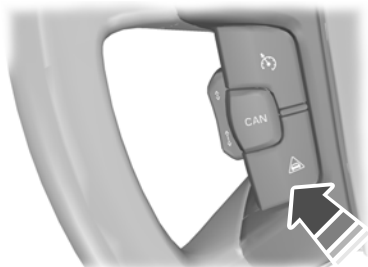

E94165

Индикатор будет гореть.

Отрегулируйте чувствительность предупреждающего сигнала.

Вы можете отрегулировать чувствительность предупреждений, выдаваемых системой, с помощью кнопок, расположенных на рулевом колесе. См. **Общая информация** (стр. 88).

Регулируется время опережающей подачи предупреждающего сигнала.

Перевозка груза

ОБЩАЯ ИНФОРМАЦИЯ

ПРЕДУПРЕЖДЕНИЯ

 Используйте хомуты для удерживания багажа, которые соответствуют утвержденному стандарту, например, DIN.



 Надежно закрепите все незакрепленные предметы.

 Размещайте багаж и грузы как можно ниже и как можно ближе к передней части автомобиля, в багажном или грузовом отсеке.

 Движение с открытой дверью багажного отделения или задней дверью не допускается. Выхлопные газы могут проникнуть в салон.

 Не превышайте максимальную нагрузку на передний и на задний мост автомобиля. См. **Идентификация автомобиля** (стр. 252).

ПРЕДОСТЕРЕЖЕНИЯ

-  Никакие предметы не должны соприкасаться с задними окнами.
-  Не используйте никакие абразивные материалы для очистки внутренней поверхности задних окон.
-  Не наклеивайте на внутреннюю поверхность задних окон никакие ярлыки или стикеры.



E98626

Перевозка груза

ТОЧКИ КРЕПЛЕНИЯ БАГАЖА

Galaxy

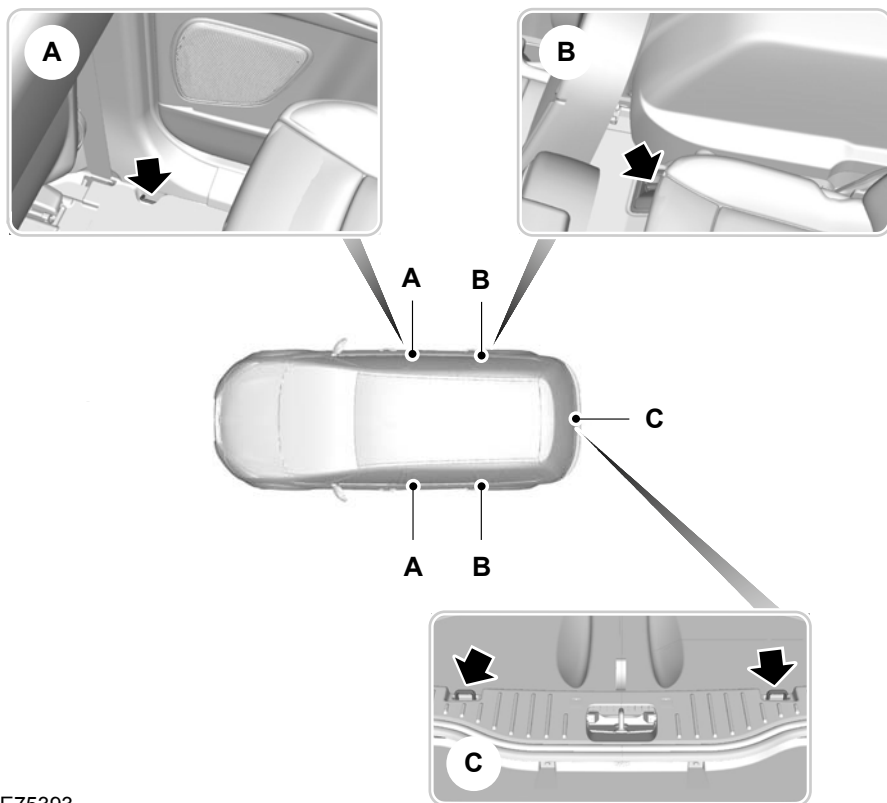

E75393

Перевозка груза

S-MAX

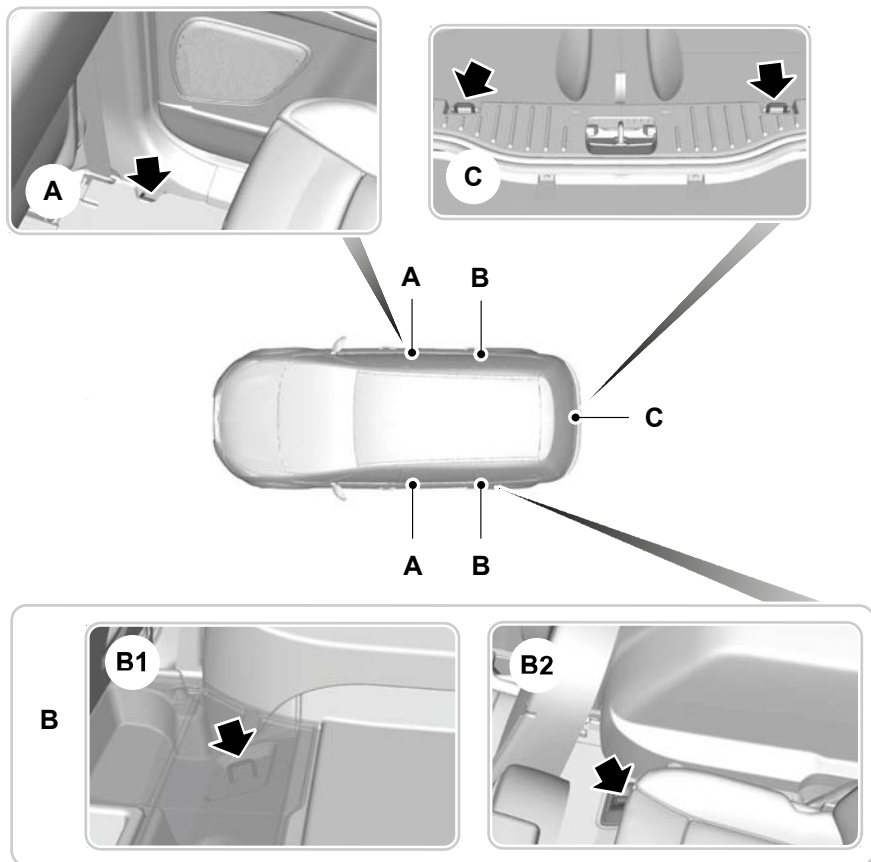

E75394

- B1 Автомобили без третьего ряда сидений. Поднимите напольное покрытие для получения доступа к точкам крепления.
- B2 Автомобили с третьим рядом сидений.

Перевозка груза

СДВИЖНОЙ ПОЛО БАГАЖНОГО ОТДЕЛЕНИЯ

ПРЕДУПРЕЖДЕНИЕ



Не перемещайте пол грузового отсека назад, если автомобиль стоит на наклонной поверхности с крутизной уклона 15% и более и развернут передком вверх.

ПРЕДОСТЕРЕЖЕНИЕ



Максимально допустимая нагрузка на сдвижной пол грузового отсека - 200 кг.

Максимально допустимая нагрузка на конец полностью выдвинутого наружу сдвижного пола грузового отсека равна 120 кг.



E74810

Нажмите на рукоятку снятия блокировки и вытяните пол грузового отсека назад. Платформа остановится и зафиксируется в среднем положении.

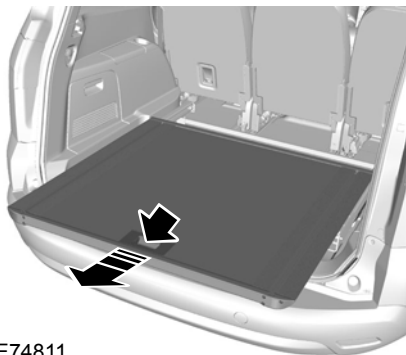

E74811

Для того чтобы полностью выдвинуть ее наружу, снова нажмите на рукоятку снятия блокировки и выдвигайте до момента фиксации в крайнем положении.

Для перемещения платформы вперед нажмите на рукоятку снятия блокировки и сдвиньте пол вперед.

Примечание: Вам не потребуется прикладывать к рукоятке снятия блокировки большое усилие, если вы одновременно будете слегка подталкивать платформу вперед.

Вещевой отсек

В полу в задней части багажного отделения предусмотрен вещевой отсек.

Для получения доступа к этому вещевому отсеку поднимите сдвижной пол грузового отсека следующим образом:

Перевозка груза

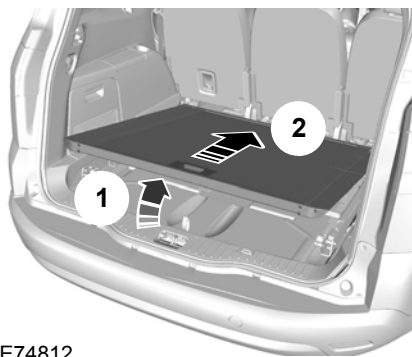

E74812

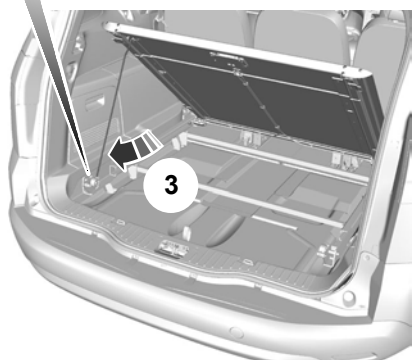
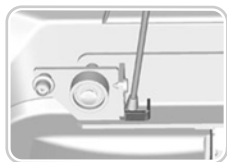

E74813

1. Нажмите на рукоятку снятия блокировки и немного переместите пол грузового отсека назад.
2. Приподнимите заднюю часть платформы пола (1).

3. Толкните платформу вперед до момента ее фиксации в передней части (2).
4. Высвободите опорную стойку из зажима на тыльной стороне платформы пола.
5. Вставьте конец стойки в квадратный фиксатор на левой направляющей (3).
6. Поднимите крышку вещевого отсека с помощью петли.

Возврат сдвижного пола грузового отсека в нормальное положение:

1. Удерживая одной рукой платформу пола, другой рукой высвободите опорную стойку.
2. Вставьте опорную стойку обратно в зажим.
3. Опустите пол.
4. Нажмите на рычаг разблокировки и немного вытяните платформу пола назад, чтобы она опустилась на направляющие.

ВЕЩЕВОЙ ОТСЕК ПОД ПОЛОМ ЗАДКА

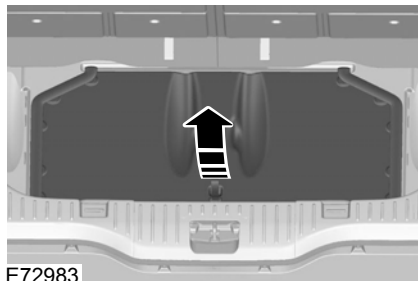

E72983

Автомобили с передвижным полом багажного отделения

Поднимите пол багажного отделения, чтобы получить доступ к вещевому отделению. См. **Сдвижной пол багажного отделения** (стр. 183).

Перевозка груза

S-MAX

Автомобили, не оборудованные третьим рядом сидений

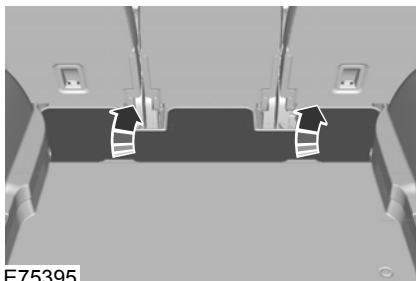

СЕТКИ ДЛЯ УДЕРЖАНИЯ ГРУЗОВ

Сетка для удерживания багажа - 1-й вариант

ПРЕДУПРЕЖДЕНИЕ



Не занимайте сиденья, находящиеся позади установленной сетки для крепления багажа.

ПРЕДОСТЕРЕЖЕНИЕ



Оставляйте расстояние не менее одного сантиметра между сеткой для крепления багажа и сиденьями, находящимися впереди нее.

Вы можете установить сетку в следующих положениях:

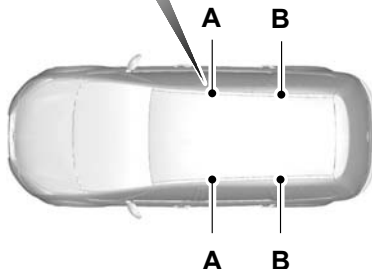

E75891

- A Позади передних сидений.
- B Позади второго ряда сидений

Перевозка груза

Установка сетки

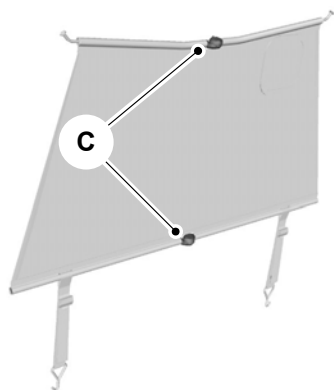
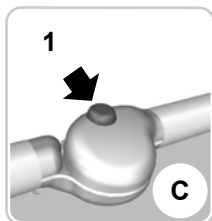

E75893

C Отпустите кнопку

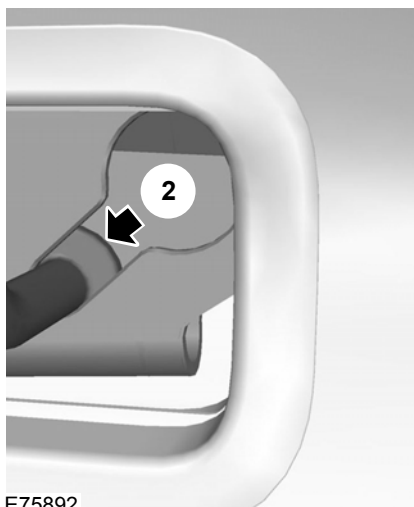

E75892

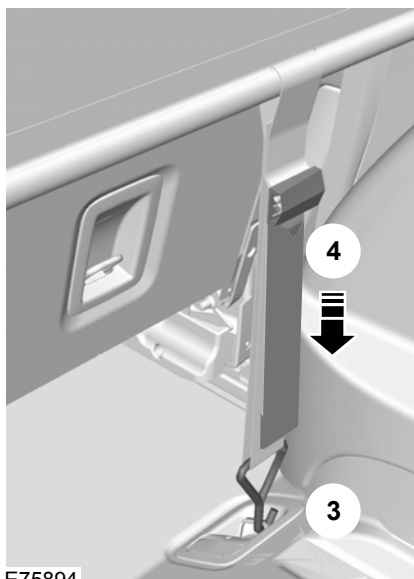

E75894

Перевозка груза

1. Сложите вперед спинки сидений. См. **Задние сиденья** (стр. 129).
2. Если сетка сложена, нажмите красную кнопку пуска (С) на петле верхней и нижней штанги 1 и разложите сетку.
3. Сожмите концы верхней штанги по направлению друг к другу и вставьте их в держатель на крыше (А или В). Удостоверьтесь, что заслонка центрального ремня безопасности расположена с правой стороны автомобиля.
4. Подвиньте штангу вперед в узкую секцию держателя 2.
5. Закрепите сетку за точки крепления багажника 3. См. **Точки крепления багажа** (стр. 181).
6. Затяните ремни 4.

Снятие выполняется в обратной последовательности.

При необходимости использования центрального ремня безопасности:

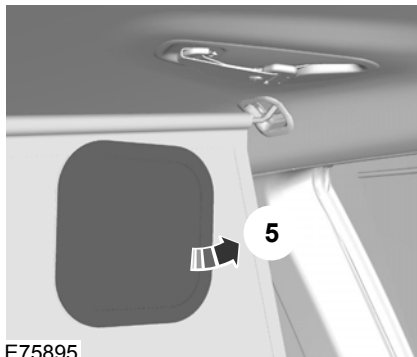

E75895

1. Откройте заслонку 5.
2. Проложите ремень безопасности через открытое отверстие.

Сетка для удерживания багажа - 2-й вариант

ПРЕДОСТЕРЕЖЕНИЯ

- ! Максимальная нагрузка на сетку для удерживания багажа составляет 1 кг. Не превышайте её.
- ! Не кладите в нижние отсеки сетки тяжелые предметы.
- ! Проверьте, надежно ли расположены штанги в отделочных панелях.



E95920

1. Сложите горизонтально сиденья третьего ряда. См. **Задние сиденья** (стр. 129).
2. Вставьте один конец каждой штанги в фиксаторы на панели отделки багажного отделения.
3. Толкните другой конец штанг к центру и вставьте штанги в фиксаторы на противоположной панели отделки.

Примечание: Верхнюю штангу можно вставить в верхний или в передний фиксатор на панелях отделки.

Примечание: В модели S-MAX в нижней багажной сетке предусмотрены три отсека для хранения. Расположите сетку так, чтобы отсеки для хранения были обращены назад.

КРЫШКИ БАГАЖНОГО ОТДЕЛЕНИЯ

ПРЕДУПРЕЖДЕНИЕ



Не кладите на крышку багажного отделения какие-либо предметы.

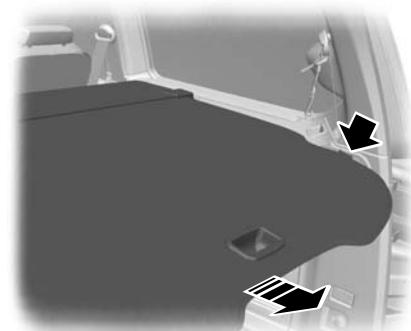

E72969

Вытяните шторку и закрепите в удерживающих ответвствиях.

Отсоедините ее от удерживающих отверстий и дайте свернуться в кожух. Зацепите удерживающий крючок на кожухе.

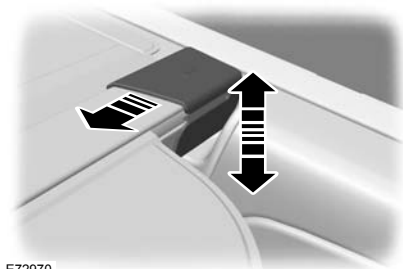

E72970

Для снятия или установки кожуха, утопите оба его конца внутрь.

ВЕРХНИЕ БАГАЖНИКИ КРЫШИ И КРОНШТЕЙНЫ ДЛЯ РАЗЛИЧНЫХ ГРУЗОВ

Верхний багажник

ПРЕДУПРЕЖДЕНИЯ



При использовании верхнего багажника расход топлива вашего автомобиля будет выше, и некоторые его эксплуатационные свойства могут измениться.



Перед установкой верхнего багажника внимательно прочитайте инструкцию производителя и следуйте ей.

ПРЕДОСТЕРЕЖЕНИЕ



Не превышайте максимально допустимую нагрузку, составляющую 75 кг (включая сам багажник).

Проверьте и затяните крепления верхнего багажника, как указано ниже:

- перед поездкой
- после 50 км (30 миль)
- после 1000 км (600 миль).

Чтобы свести к минимуму шум ветра, если багажник крыши не используется, следует сдвинуть назад, ближе друг к другу поперечные дуги. Для снижения расхода топлива неиспользуемые поперечные дуги следует снимать.

Перевозка груза

ПРИСПОСОБЛЕНИЯ ДЛЯ ФИКСАЦИИ ГРУЗА

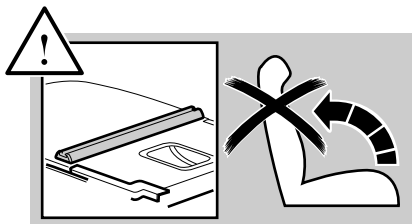

E75002

ПРЕДУПРЕЖДЕНИЯ

 Не поднимайте спинку сиденья, если установлено крепление для удерживания багажа.

 Нагрузка на два крепления для удерживания багажа не должна превышать 60 кг, а на одно крепление - 30 кг.

Проверяйте надёжность и затягивайте крепления для удерживания багажа как описано ниже:

- перед поездкой
- после 50 км (30 миль)
- после 1000 км (600 миль).

Установка креплений для фиксации багажа

Спинка сиденья

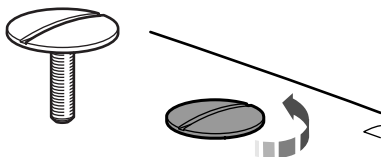

E74997

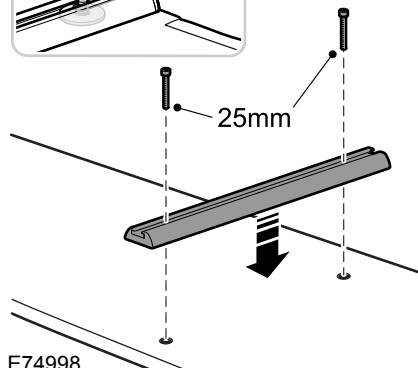
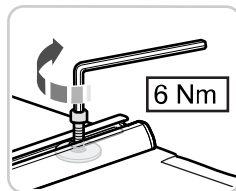

E74998

Перевозка груза

Пол багажного отделения (пятиместные автомобили)

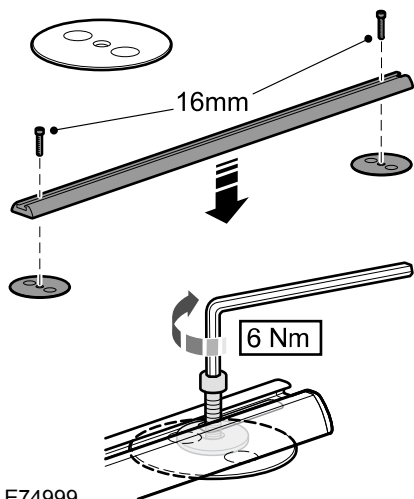

Сдвижной пол грузового отсека

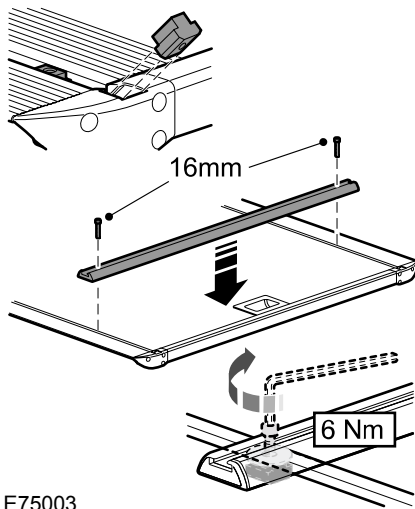

Перевозка груза

Установка креплений для багажа

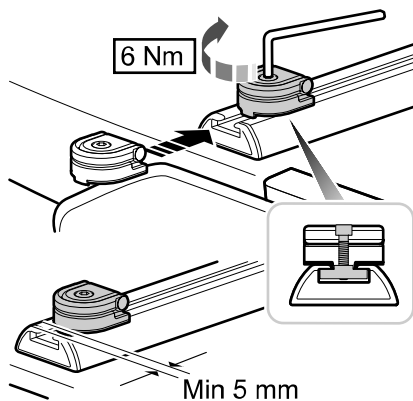
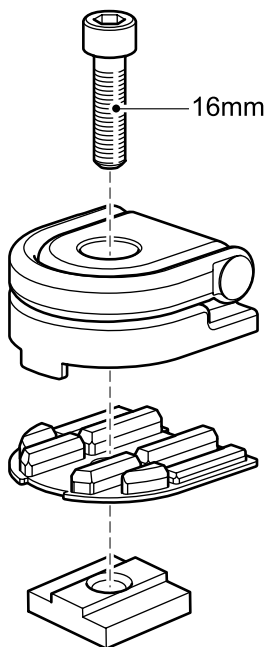

Установка держателей для багажа

ПРЕДУПРЕЖДЕНИЯ

- ⚠ Устанавливайте держатели для багажа длинной стороной к задней части автомобиля. Если держатели установлены неверно, то при аварии корпус может сдвинуться со своего места.
- ⚠ Не устанавливайте держатель для багажа на спинку сиденья второго ряда. В таком положении он не может быть установлен верно.
- ⚠ Максимальная нагрузка составляет 20 кг. Не превышайте её.

Перевозка груза

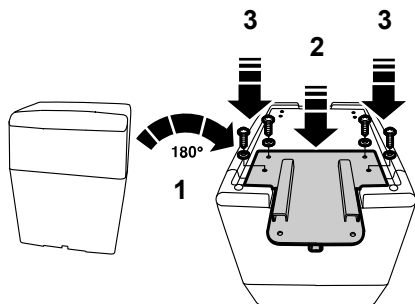

E76378

1. Переверните корпус.
2. Установите держатель для багажа.
3. Зафиксируйте держатель четырьмя винтами.

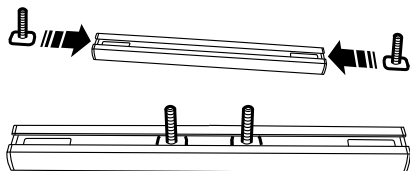

E76379

4. Вставьте болты в крепление для фиксации багажа.

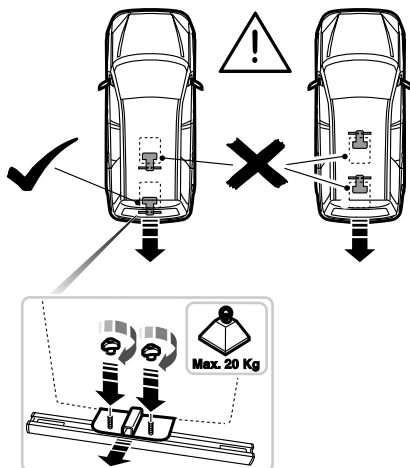

E76380

5. Расположите держатель на сложенной спинке сиденья таким образом, чтобы болты проходили через два отверстия в длинной части держателя.
6. Закрепите держатель двумя барашковыми гайками.
7. Снятие выполняется в обратной последовательности.

ПРИСПОСОБЛЕНИЕ ДЛЯ ЗАЩИТЫ ДОМАШНИХ ЖИВОТНЫХ

ПРЕДУПРЕЖДЕНИЕ



Если установлена сетка для перевозки домашних животных, не занимайте сиденья позади нее.

Перевозка груза

ПРЕДОСТЕРЕЖЕНИЕ

! Оставляйте расстояние не менее одного сантиметра между сеткой для крепления багажа и сиденьями, находящимися впереди нее.

Вы можете установить сетку для перевозки домашних животных в одно из следующих положений:

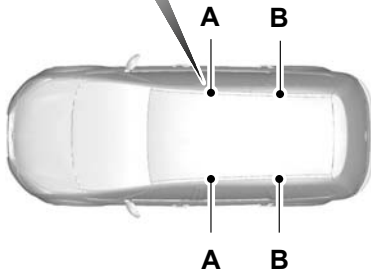

E75891

- A Позади передних сидений.
- B Позади второго ряда сидений

Установка сетки для перевозки домашних животных

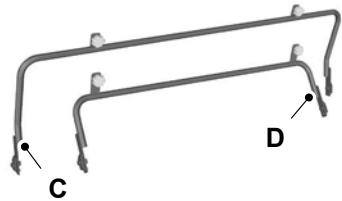

E75896

- C Штанга для установки сетки позади передних сидений
- D Штанга для установки сетки позади сидений второго ряда

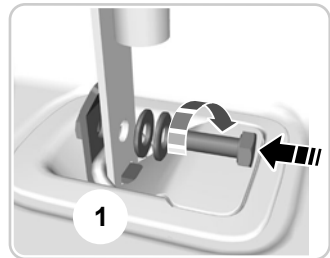

E75897

Перевозка груза

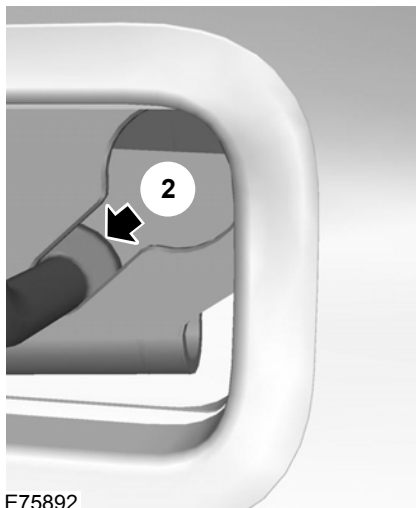

1. Сложите вперед спинки сидений. См. **Задние сиденья** (стр. 129).
2. Закрепите штангу (**C** или **D**) в точках крепления багажа **1**. См. **Точки крепления багажа** (стр. 181). Не затягивайте винты.
3. Надавите на концы штанги на решетке во встречном направлении и вставьте их в фиксаторы на крыше (**A** или **B**). Удостоверьтесь в том, что заглушка центрального ремня безопасности расположена на правой стороне автомобиля.
4. Толкните штангу вперед, в узкую секцию фиксаторов **2**.
5. Прикрепите решетку к нижней штанге при помощи маховичков **3**. Не затягивайте маховички.
6. Затяните винты в нижних точках крепления.
7. Затяните маховички **3**.

Снятие выполняется в обратной последовательности.

Если необходимо воспользоваться центральным ремнем безопасности:

Перевозка груза

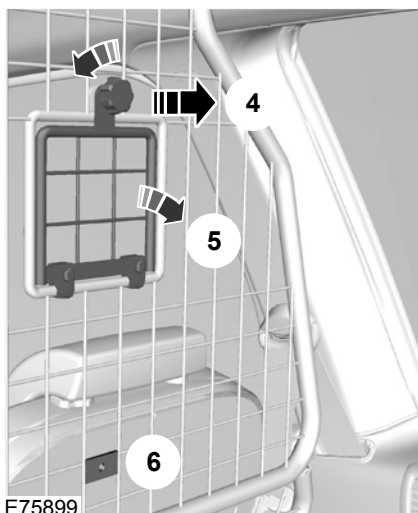

E75899

1. Отпустите маховичок и снимите его **4**.
2. Опустите вниз заглушку **5**.
3. Закрепите заглушку маховичком **6**.
4. Пропустите ремень безопасности через отверстие.

Буксировка

БУКСИРОВКА ПРИЦЕПА

ПРЕДУПРЕЖДЕНИЯ



Не превышайте скорость 100 км/ч (62 мили/ч).



Давление в шинах задних колес требуется увеличить до уровня на 0,2 бар (3 psi) выше значения, указанного в спецификациях. См. **Технические характеристики** (стр. 250).



Не превышайте допустимую максимальную массу автомобиля и прицепа, указанную на идентификационной табличке. См. **Идентификация автомобиля** (стр. 252).

ПРЕДОСТЕРЕЖЕНИЕ



Не превышайте максимальную допустимую нагрузку на тягово-сцепное устройство прицепа, т.е. вертикальную нагрузку на шаровую опору, которая равна 90 кг (198 фунтов).

Примечание: *Не все автомобили пригодны или имеют техническое разрешение на установку буксировочных балок. Сначала обратитесь за консультацией к вашему дилеру.*

Размещайте груз как можно ниже и ближе по отношению к центру прицепа. Для обеспечения наилучшей стабильности при буксировке прицепа ненагруженным автомобилем груз необходимо размещать ближе к передней части прицепа. При этом запрещается превышать допустимую нагрузку на тягово-сцепное устройство.

Стабильность автомобиля с прицепом во многом определяется качеством самого прицепа.

Если высота составляет более 1000 м над уровнем моря, ориентировочную максимально допустимую массу прицепа требуется уменьшать не менее чем на 10% на каждые 1000 метров высоты.

Крутые спуски и подъемы

ПРЕДУПРЕЖДЕНИЕ



Система АБС не контролирует работу тормозов наката прицепа.

Перед началом крутого спуска следует переключиться на понижающую передачу.

СЪЕМНЫЙ БУКСИРОВОЧНЫЙ КРЮК

ПРЕДУПРЕЖДЕНИЯ



При отсутствии необходимости использования буксирного крюка всегда надежно закрепляйте его в багажном отделении.



При установке буксирного крюка следует соблюдать особую осторожность, поскольку от этого зависит безопасность автомобиля и прицепа.



Для крепления и снятия буксирного крюка не применяйте никаких инструментов. Не вносите изменений в конструкцию опорно-сцепного устройства. Не разбирайте и не ремонтируйте съемный буксирный крюк.

Буксировка

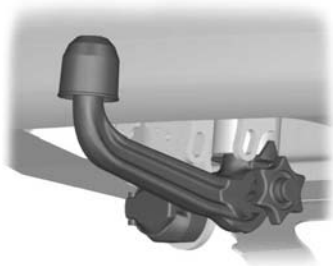

E71328

13-штырьковый разъем прицепа и съемный буксирный крюк устанавливаются под задним бампером. Поверните разъем прицепа на 90 градусов вниз до его фиксации в нижнем положении.

Разблокировка механизма буксирного крюка

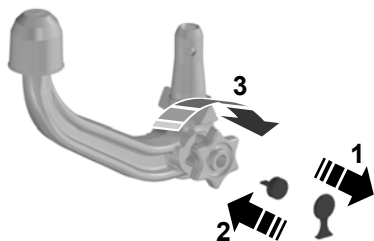

E71329

1. Снимите предохранительную крышку (1). Для разблокировки установите ключ и поверните его по часовой стрелке (2).
2. Удерживайте буксирный крюк. Вытяните маховичок и поверните его по часовой стрелке до щелчка (3).
3. Красная отметка на маховичке должна совпасть с зеленой меткой на буксирном крюке.
4. Отпустите маховичок. Буксирный крюк разблокируется.

Закрепление буксирного крюка

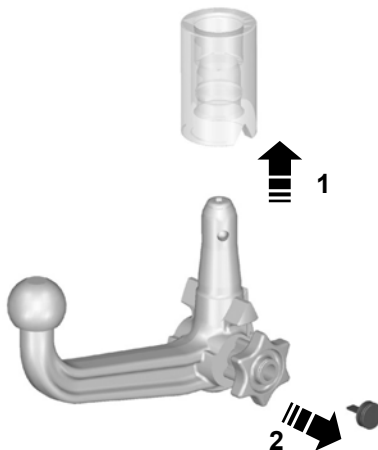

E71330

ПРЕДУПРЕЖДЕНИЕ



Буксирный крюк может быть закреплен, только при его полной разблокировке.

1. Извлеките заглушку.
2. Вставьте буксирный крюк вертикально и нажимайте на него вверх до полного зацепления (1). Не держите руки вблизи маховичка.
3. Зеленая отметка на маховичке должна совпасть с зеленой меткой на буксирном крюке.
4. Для фиксации поверните ключ против часовой стрелки и извлеките его (2).
5. Вытяните защитную крышку дуги ключа и возьмите ее в фиксатор.

Буксировка

Вождение автомобиля с прицепом

Снятие буксирного крюка

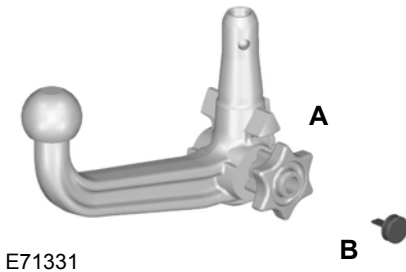

ПРЕДУПРЕЖДЕНИЕ



Если какое-либо из описанных условий не соблюдено, то нельзя использовать сцепное устройство. Необходимо произвести его проверку и ремонт.

Перед началом движения убедитесь в том, что буксирный крюк надёжно зафиксирован. Проверьте следующее:

- зеленые метки совпадают.
- маховичок (А) правильно закреплен на крюке.
- вы вынули ключ (В).
- буксирный крюк надёжно закреплен. Он не должен двигаться при рывках.

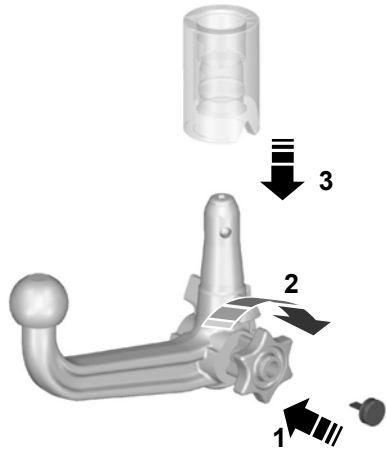

E71332

1. Отсоедините прицеп.
2. Снимите защитную крышку. Возьмите крышку в дугу ключа. Установите ключ и произведите разблокировку (1).
3. Удерживайте буксирный крюк. Вытяните стрелку до остановки (2) и снимите буксирный крюк (3).
4. Отпустите маховичок.

При разблокировке таким способом буксирный крюк может быть заново установлен в любое время.

Буксировка

Вождение автомобиля без прицепа

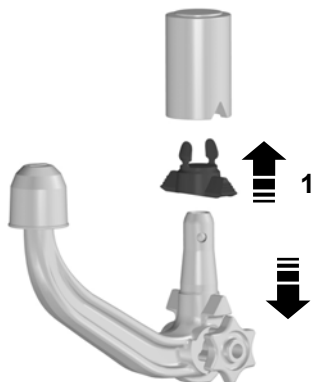

E94771

1. Снимите буксирный крюк.
2. Вставьте заглушку в гнездо (1).

ПРЕДУПРЕЖДЕНИЕ



Не допускается разблокировать буксирный крюк, если установлен прицеп.

Уход

ПРЕДОСТЕРЕЖЕНИЕ



Перед паровой очисткой автомобиля снимайте буксирный крюк и закрывайте его гнездо заглушкой.

Поддерживайте чистоту буксирного устройства. Периодически смазывайте подшипники, сопрягающиеся поверхности и фиксирующий шарнир смазкой, не содержащей смол, или маслом, а фиксатор - графитом.

Запишите и сохраните номер ключа. В случае потери ключа, его замена производителем возможна при предъявлении 4-значного номера ключа.

СКЛАДНОЙ БУКСИРОВОЧНЫЙ КРЮК

ПРЕДОСТЕРЕЖЕНИЕ



Перемещайте буксировочное приспособление только усилием руки. Не надавливайте ногой и не пользуйтесь никакими инструментами, чтобы не повредить механизм.

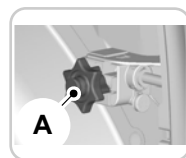

E75173

Вы можете повернуть буксировочное приспособление на 90 градусов, используя маховичок **A**.

Буксировка

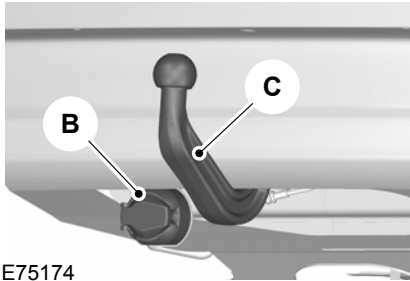

E75174

13-штыревой разъем для подключения прицепа (B) расположен под задним бампером рядом с буксировочной балкой C.

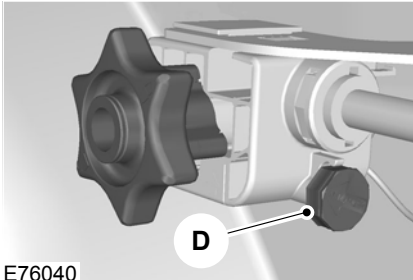

E76040

Примечание: Если система не используется, вставьте ключ в паз для хранения (D) справа от маховичка.

Складывание буксировочного приспособления

ПРЕДУПРЕЖДЕНИЯ



Не подносите руки к маховичку при его повороте в процессе фиксации.



Если буксировочная балка не заняла одно из фиксированных положений, вы услышите предупреждающий сигнал. Если во время перемещения буксировочной балки не раздастся звуковой сигнал, не пользуйтесь балкой и обратитесь для ее проверки к специалисту.

ПРЕДОСТЕРЕЖЕНИЕ



Перед установкой буксировочного крюка в положение хранения обязательно отсоедините прицеп или снимите крепления и устройства, служащие для перевозки грузов. Снимите крепления, чтобы обеспечить устойчивое положение. Снимите заглушку системы электропитания прицепа и извлеките переходник из разъема. Невыполнение этой операции может привести к повреждению бампера.

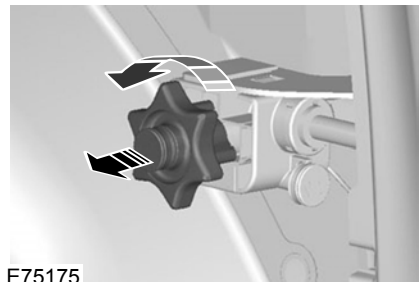

E75175

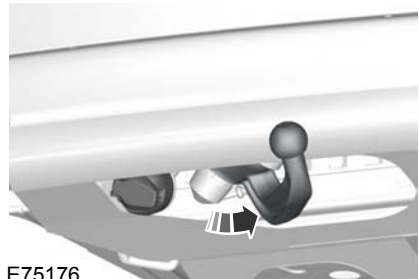

E75176

1. Вставьте ключ в маховичок и поверните по часовой стрелке для разблокировки.
2. Вытяните маховичок и поверните его против часовой стрелки до упора. Буксировочная балка автоматически повернется в среднее положение.

Буксировка

3. Отпустите маховичок. Буксировочная балка не зафиксирована. На это указывает предупреждающий звуковой сигнал и выступание маховичка из корпуса примерно на 5 мм.
4. Вручную поверните буксировочную балку из среднего положения до упора в положение хранения. Буксировочная балка автоматически зафиксируется в крайнем положении. Если фоновый шум не слишком сильный, вы отчетливо услышите звук, сопровождающий процесс фиксации. После завершения процесса фиксации предупреждающий звуковой сигнал прекращается, а маховичок возвращается в исходное положение.
5. Поверните ключ против часовой стрелки и извлеките его. Вставьте ключ в паз для хранения.

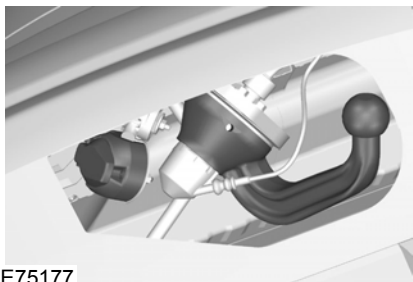

E75177

Установка буксировочного приспособления

ПРЕДУПРЕЖДЕНИЕ



Если буксировочная балка не заняла одно из фиксированных положений, вы услышите предупреждающий сигнал. Если во время перемещения буксировочной балки не раздастся звуковой сигнал, не пользуйтесь балкой и обратитесь для ее проверки к специалисту.

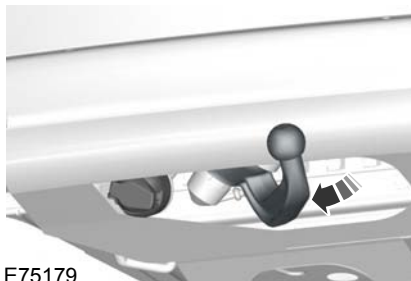

E75179

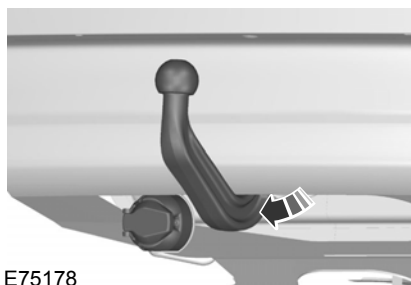

E75178

1. Вставьте ключ в маховичок и поверните по часовой стрелке для разблокировки.
2. Вытяните маховичок и поверните его против часовой стрелки до упора. Буксировочная балка автоматически повернется в среднее положение.
3. Отпустите маховичок. Буксировочная балка не зафиксирована. На это указывает предупреждающий звуковой сигнал и выступание маховичка из корпуса примерно на 5 мм.

Буксировка

4. Вручную поверните буксировочную балку из среднего положения до упора в рабочее положение. Буксировочная балка автоматически зафиксируется в крайнем положении. Если фоновый шум не слишком сильный, вы отчетливо услышите звук, сопровождающий процесс фиксации. После завершения процесса фиксации предупреждающий звуковой сигнал прекращается, а маховичок возвращается в исходное положение.
5. Поверните ключ против часовой стрелки и извлеките его. Вставьте ключ в паз для хранения.

Движение с прицепом

ПРЕДУПРЕЖДЕНИЕ



Если какое-либо из описанных условий не соблюдено, то нельзя использовать сцепное устройство.

Необходимо произвести его проверку и ремонт.

Перед началом движения убедитесь в том, что буксирный крюк надёжно зафиксирован. Проверьте следующее:

- после завершения процедуры фиксации не раздается предупреждающий звуковой сигнал.
- маховичок вставлен в корпус без зазора.
- маховичок заблокирован (повернут против часовой стрелки), ключ извлечен.
- буксирный крюк правильно зафиксирован. при резком рывке отсутствует перемещение.

Обслуживание

ПРЕДОСТЕРЕЖЕНИЯ



Сцепное устройство прицепа и блок управления не нуждаются в обслуживании. Не смазывайте их маслом или смазкой.

ПРЕДОСТЕРЕЖЕНИЯ



Ремонт или разборку сцепного устройства прицепа должен выполнять только изготовитель.



Применяя очистку автомобиля паром, не направляйте струю под высоким давлением непосредственно на шарнир буксировочной балки.

ОБКАТКА

Шины

ПРЕДУПРЕЖДЕНИЕ



Новые шины нуждаются в обкатке на протяжении примерно 500 км (300 миль). В этот период автомобиль может демонстрировать различные динамические характеристики.

Тормозная система и сцепление

ПРЕДУПРЕЖДЕНИЕ



По возможности избегайте резкого торможения на протяжении первых 150 км (100 миль) движения по городу и первых 1500 км (1000 миль) на автомагистралях.

Двигатель

ПРЕДОСТЕРЕЖЕНИЕ



Старайтесь не двигаться на очень высокой скорости на протяжении первых 1500 км (1000 миль). Чаще переключайтесь передачи, раньше переключайтесь на повышенную передачу. Не допускайте работы двигателя при повышенной частоте вращения коленчатого вала.

МЕРЫ ПРЕДОСТОРОЖНОСТИ ПРИ ДВИЖЕНИИ В ХОЛОДНУЮ ПОГОДУ

При температурах ниже -30°C могут измениться рабочие характеристики ряда элементов и систем.

ПРЕОДОЛЕНИЕ ВОДНОЙ ПРЕГРАДЫ

Преодоление водной преграды

ПРЕДОСТЕРЕЖЕНИЯ



Двигаться по воде допускается только в экстренных ситуациях, такие поездки не должны быть нормой.



Если вода проникнет в воздушный фильтр, возможно повреждение двигателя.

В экстренной ситуации допускается двигаться по воде, максимальная глубина которой достигает 200 мм, с максимальной скоростью 10 км/ч. Во время движения по воде следует проявлять особую осторожность.

Двигайтесь по воде на медленной скорости, не останавливаясь. После преодоления водной преграды, на первом же безопасном участке дороги:

- Слегка выжмите педаль тормоза и проверьте, обеспечивается ли полное торможение.
- Проверьте работу звукового сигнала.
- Убедитесь в полной работоспособности световых приборов автомобиля.
- Проверьте работу усилителя рулевого управления.

АПТЕЧКА

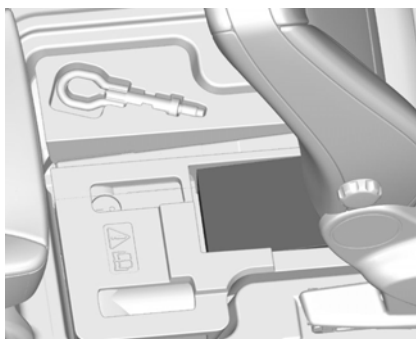

E73238

В подпольном вещевом отделении предусмотрено место для хранения аптечки первой медицинской помощи. См. **Места для хранения вещей** (стр. 139).

ЗНАК АВАРИЙНОЙ ОСТАНОВКИ



E73239

В подпольном вещевом отделении предусмотрено место для хранения знака аварийной остановки. См. **Места для хранения вещей** (стр. 139).

Плавкие предохранители

РАСПОЛОЖЕНИЕ БЛОКОВ ПЛАВКИХ ПРЕДОХРАНИТЕЛЕЙ

Подкапотный блок плавких предохранителей

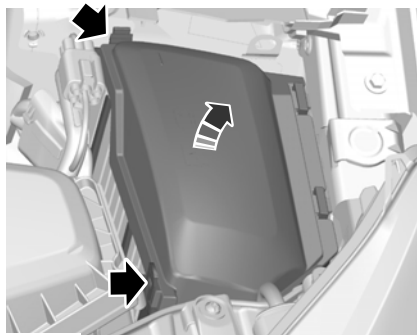

E72588

Центральный блок плавких предохранителей



E72589

1. Ослабьте винты.

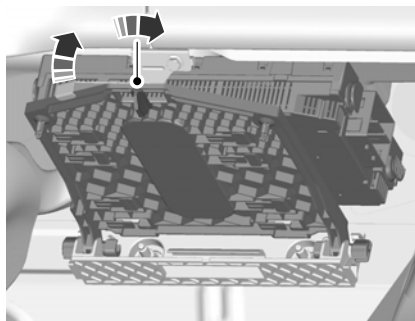

E72590

2. Поверните фиксатор на 1/4 оборота и извлеките блок предохранителей из держателя.
3. Опустите блок и потяните его на себя.

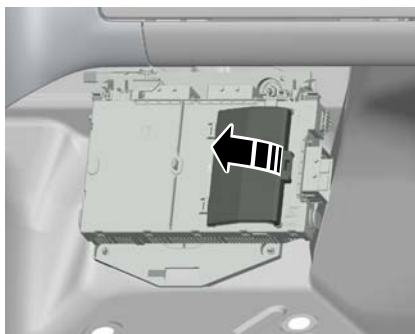

E72622

4. Снимите крышку, чтобы получить доступ к предохранителям (автомобили с охлаждаемым перчаточным ящиком).
5. Установка выполняется в обратной последовательности.

Плавкие предохранители

Задний блок плавких предохранителей

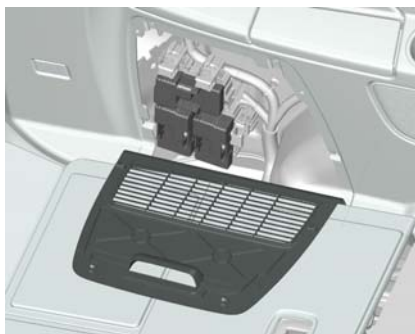

E72591

Демонтируйте фиксаторы и снимите крышку.

ЗАМЕНА ПЛАВКОГО ПРЕДОХРАНИТЕЛЯ

ПРЕДУПРЕЖДЕНИЯ



Не вносите никаких изменений в электрическую систему вашего автомобиля. Ремонт электрической системы, замена реле и предохранителей высокой силы тока должны выполняться квалифицированным специалистом.

ПРЕДУПРЕЖДЕНИЯ



Перед тем как дотрагиваться или пытаться заменить плавкий предохранитель, выключите зажигание и все приборы электрооборудования.

ПРЕДОСТЕРЕЖЕНИЕ



Устанавливайте предохранитель идентичный снятому.

Примечание: Перегоревший предохранитель можно определить по разрыву его нити.

Примечание: Все предохранители, за исключением предохранителей высокой силы тока, имеют плотную посадку.

Примечание: Съемник для плавких предохранителей находится в коробке плавких предохранителей, расположенной в моторном отделении автомобиля.

Плавкие предохранители

ТАБЛИЦА ХАРАКТЕРИСТИК ПЛАВКИХ ПРЕДОХРАНИТЕЛЕЙ

Подкапотный блок плавких предохранителей

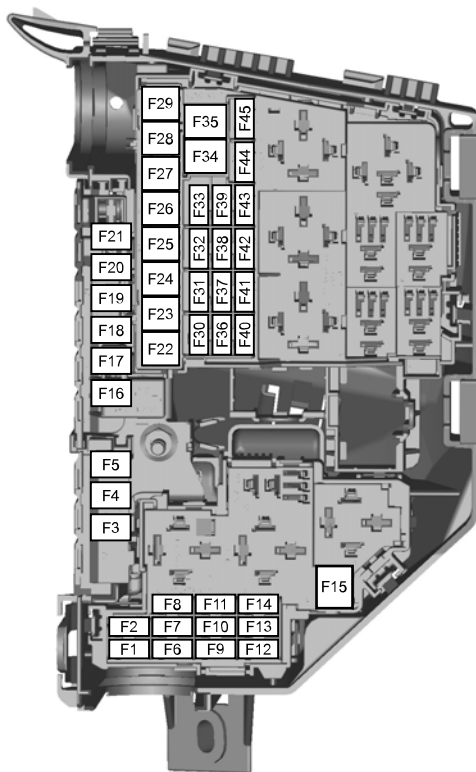

E75525

Предохранитель	Сила тока, А	Цвет	Защищаемые цепи
F1	10	красный	Блок управления трансмиссией
F2	5	желто-коричневый	Управление свечой накаливания (для автомобилей с дизельными двигателями)

Плавкие предохранители

Предохранитель	Сила тока, А	Цвет	Защищаемые цепи
F3	70 ¹	коричневый	Вентилятор охлаждения двигателя - сдвоенный вентилятор (2.3L Duratec-HE)
F3	80 ¹	прозрачный	Электрогидравлический усилитель рулевого управления (ENPAS) (2,0л Duratorq-TDCi)
F4	60	желтый	Свечи подогрева
F5	60	желтый	Электродвигатель вентилятора системы охлаждения двигателя
F6	10	красный	Датчик HEGO (система управления двигателем), датчик SMS, кислородный датчик
F7	5	желто-коричневый	Соленоиды реле
F8	10	красный	Блок управления силовым агрегатом
F9	10	красный	Датчик MAF, вихревой клапан, топливные форсунки, отопитель PTC CCV, регулируемый впускной клапан, регулируемый выпускной клапан (система управления двигателем)
F10	10	красный	Блок управления двигателем
F11	10	красный	Клапан PCV, клапан VCV, датчик наличия воды в топливе, клапан продувки, вихревой клапан, регулируемый впускной клапан, регулируемый выпускной клапан (система управления двигателем), клапан EGR, клапан регулировки подачи масла IVVT (система управления двигателем)
F11	10	красный	Модуль управления силовым агрегатом (2.2L Duratec-HE и 2.3L Duratec-HE)
F12	10	красный	Дроссельная заслонка EGR, клапан регулировки турбокомпрессора, катушка, объединенная со свечой зажигания; клапан продувки канистры, реле давления усилителя рулевого управления (система управления двигателем)
F12	10	красный	Реле свечи подогрева, реле муфты кондиционера (AC) (2.2L Duratorq-TDCi)
F13	15	синий	Реле кондиционера воздуха

Плавкие предохранители

Предохранитель	Сила тока, А	Цвет	Защищаемые цепи
F14	15	синий	Подогреватель фильтра дизельного топлива, блок дозирования топлива (2.2L Duratorq-TDCi)
F15	40	оранжевый	Реле стартера
F16	80	прозрачный	Дополнительный подогреватель, работающий на дизельном топливе (PTC)
F17	60	желтый	Питание А центрального блока плавких предохранителей
F18	60	желтый	Питание В центрального блока плавких предохранителей
F19	60	желтый	Питание С центрального блока плавких предохранителей
F20	60	желтый	Питание D центрального блока плавких предохранителей
F21	–	–	Не используется
F22	30	зеленый	Модуль щеток стеклоочистителя
F23	25 ¹	прозрачный	Электрообогреватель заднего стекла
F24	30	зеленый	Омыватели фар
F25	30	зеленый	Клапаны ABS
F26	40	оранжевый	Насос ABS
F27	30	зеленый	Вспомогательный подогреватель топлива
F28	40	оранжевый	Вентилятор отопителя
F29	–	–	Не используется
F30	–	–	Не используется
F31	15	синий	Звуковой сигнал
F32	5	желто-коричневый	Отопитель, работающий на топливе - дистанционное управление
F33	5	желто-коричневый	Блок управления приборами освещения, соленоиды подкапотного блока плавких предохранителей
F34	40	оранжевый	Обогрев ветрового стекла, левая сторона

Плавкие предохранители

Предохранитель	Сила тока, А	Цвет	Защищаемые цепи
F35	40	оранжевый	Обогрев ветрового стекла, правая сторона
F36	5	желто-коричневый	неисправности системы ABS;
F37	10	красный	Обогрев передних жиклеров омывателя
F38	5	желто-коричневый	Адаптивная система круиз-контроля (ACC)
F39	15	синий	Система адаптивного освещения (Adaptive Front Lighting System - AFS)
F40	–	–	Не используется
F41	20	желтый	Панель управления
F42	10	красный	Модуль управления двигателем, модуль управления коробкой передач, электрогидравлический усилитель рулевого управления (ENPAS) (2,0л Duratorq-TDCi)
F43	5	желто-коричневый	Положение фар, система адаптивного головного освещения (AFS)
F44	-	-	Не используется
F45	15	синий	Стеклоочиститель заднего стекла

¹Установить новый предохранитель с таким же сопротивлением, как у прежнего.

Плавкие предохранители

Центральный блок плавких предохранителей

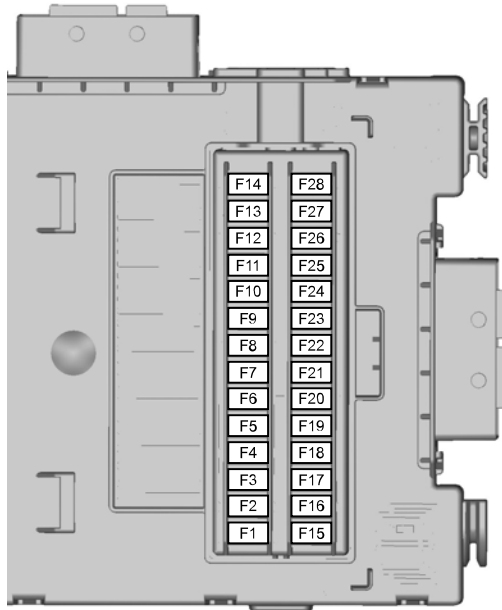

E75527

Предохранитель	Сила тока, А	Цвет	Защищаемые цепи
F1	5	желто-коричневый	Датчик дождя
F2	10	красный	Питание системы SRS (подушки безопасности)
F3	7,5	коричневый	ABS, датчик рысканья (ESP), электрический стояночный тормоз (EPB), питание педали акселератора
F4	7,5	коричневый	Электронное питание, электронный плавкий предохранитель
F5	-	-	Не используется

Плавкие предохранители

Предохранитель	Сила тока, А	Цвет	Защищаемые цепи
F6	15	синий	Аудиосистема (включая голосовое управление)
F7	7,5	коричневый	Модуль рулевого колеса
F8	5	желто-коричневый	Панель приборов
F9	15	синий	Дальний свет фар
F10	-	-	Не используется
F11	7,5	коричневый	Фонари заднего хода
F12	–	–	Не используется
F13	15	синий	Передние противотуманные фары
F14	15	синий	Омыватель ветрового стекла
F15	10	красный	Адаптивная система круиз-контроля (ACC)
F16	–	–	Не используется
F17	10	красный	Плафоны освещения салона
F18	5	желто-коричневый	Иммобилайзер двигателя
F19	15	синий	Прикуриватель
F20	–	–	Не используется
F21	5	желто-коричневый	Дистанционный частотный приемки, Датчик движения в салоне
F22	20	желтый	Топливный насос
F22	7,5	коричневый	Топливный насос (2.2L Duratorq)
F23	–	–	Не используется
F24	5	желто-коричневый	Замок (выключатель) зажигания
F25	10	красный	Лючок заливной горловины топливного бака
F26	5	желто-коричневый	Автономная звуковая система (система охранной сигнализации), OBD II (бортовая компьютерная диагностика)

Плавкие предохранители

Предохранитель	Сила тока, А	Цвет	Защищаемые цепи
F27	5	желто-коричневый	Узел рулевой колонки, блок управления климат-контролем
F28	5	желто-коричневый	Выключатель стоп-сигналов

Задний блок плавких предохранителей

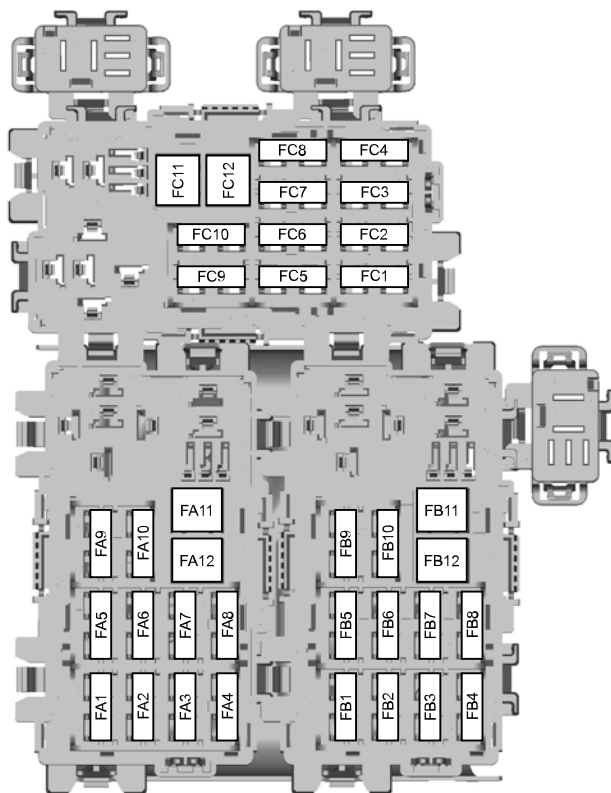

E75526

Плавкие предохранители

Предохранитель	Сила тока, А	Цвет	Защищаемые цепи
FA1	25	прозрачный	Блок управления левой передней двери (стеклоподъемники, центральный замок, складывание зеркал, обогрев зеркал)
FA2	25	прозрачный	Блок управления правой передней двери (стеклоподъемники, центральный замок, складывание зеркал, обогрев зеркал)
FA3	25	прозрачный	Блок управления левой задней двери (стеклоподъемники)
FA4	25	прозрачный	Блок управления правой задней двери (стеклоподъемники)
FA5	10	красный	Блокировка замков задних дверей без участия блоков управления дверьми
FA6	15	синий	Гнезда питания для подключения дополнительного оборудования
FA7	5	желто-коричневый	Соленоиды реле
FA8	–	–	Не используется
FA9	–	–	Не используется
FA10	30	зеленый	Электрическая регулировка положения сиденья водителя
FA11	20	желтый	Аксессуары, модуль прицепа
FA12	–	–	Не используется
FB1	5	желто-коричневый	Модуль системы помощи при парковке
FB2	15	синий	Блок управления подвеской
FB3	15	синий	Обогрев сиденья водителя
FB4	15	синий	Обогрев сиденья переднего пассажира
FB5	–	–	Не используется
FB6	10	красный	Система климат-контроля зоны задних пассажиров
FB7	–	–	Не используется

Плавкие предохранители

Предохранитель	Сила тока, А	Цвет	Защищаемые цепи
FB8	–	–	Не используется
FB9	30	зеленый	Электрическая регулировка положения сиденья переднего пассажира
FB10	10	красный	Противоугонная сигнализация
FB11	–	–	Не используется
FB12	–	–	Не используется
FC1	7,5	коричневый	Электрический стеклоподъемник заднего бокового окна
FC2	30	зеленый	Электрический стояночный тормоз (EPB)
FC3	30	зеленый	Электрический стояночный тормоз (EPB)
FC4	10	красный	Кондиционер воздуха для задней части салона
FC5	7,5	коричневый	CD-чейнджер, развлекательная система для задних пассажиров
FC6	20	желтый	Вентилятор кондиционера воздуха задней части салона
FC7	5	желто-коричневый	Модуль функции запоминания положения сиденья
FC8	–	–	Не используется
FC9	–	–	Не используется
FC10	–	–	Не используется
FC11	–	–	Не используется
FC12	–	–	Не используется

Эвакуация автомобиля

ТОЧКИ КРЕПЛЕНИЯ БУКСИРОВОЧНОГО ОБОРУДОВАНИЯ

Местоположение буксирной петли



E73240

Буксирная петля с резьбовым креплением хранится в вещевом отделении под полом, позади передних сидений. См. **Места для хранения вещей** (стр. 139).

Буксирная петля **всегда** должна находиться в автомобиле.

Установка буксирной петли

ПРЕДОСТЕРЕЖЕНИЕ

! Буксирная петля с резьбовым креплением имеет **левую резьбу**. Для установки буксирной петли вворачивайте ее против часовой стрелки. Проследите за тем, чтобы буксирная петля была полностью затянута.

Примечание: На автомобилях с тягово-сцепным устройством буксирная петля не может быть установлена сзади автомобиля. В этом случае для буксирования автомобиля необходимо использовать тягово-сцепное устройство.

Передняя буксирная проушина

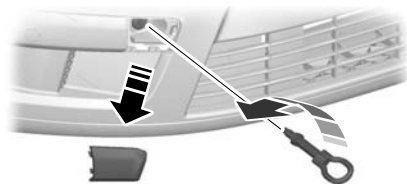

E73241

Задняя буксирная проушина

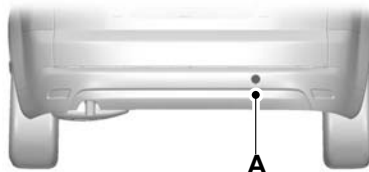

E73242

A Место крепления задней буксирной петли

Вставьте подходящий предмет в отверстие, расположенное в нижней части крышки для буксирной петли, и откройте крышку.

Установите буксирную петлю.

Эвакуация автомобиля

БУКСИРОВКА АВТОМОБИЛЯ С ОПОРОЙ НА ЧЕТЫРЕ КОЛЕСА

Все автомобили

ПРЕДУПРЕЖДЕНИЯ



Во время буксировки автомобиля нужно включать зажигание. Если этого не сделать, сработает блокировка рулевого управления, а указатели поворота и стоп-сигналы не будут действовать.



Тормозной привод и насос гидроусилителя рулевого управления не работают при выключенном двигателе. Необходимо сильнее нажимать на педаль тормоза и учитывать, что тормозной путь и усилие поворота рулевого колеса становятся больше.

ПРЕДОСТЕРЕЖЕНИЯ



Слишком сильное натяжение буксировочного троса может привести к повреждению вашего или буксирующего автомобиля.



Не устанавливайте на переднюю буксирную проушину жесткую буксирную сцепку.

Следует плавно трогаться с места и избегать рывков при движении буксирующего автомобиля.

Автомобили с автоматической трансмиссией

ПРЕДОСТЕРЕЖЕНИЯ



Допускается буксировка автомобиля на скорости, не превышающей 50 км/ч (30 миль/ч), на расстояния до 50 км (30 миль).

ПРЕДОСТЕРЕЖЕНИЯ



Если необходимо буксировать автомобиль на расстояние, превышающее 50 км (40 миль), или на скорости, превышающей 50 км/ч (30 миль/ч), то следует пользоваться способом транспортировки с поднятыми ведущими колёсами.



В случае механического повреждения трансмиссии ведущие колеса должны быть подняты (оторваны от опорной поверхности).



Не допускается буксировка автомобиля назад.



Для буксировки вашего автомобиля включите нейтральную передачу.

Обслуживание

ОБЩАЯ ИНФОРМАЦИЯ

Для поддержания хорошего технического состояния и во избежание обесценивания автомобиля необходимо регулярно проводить техническое обслуживание. К вашим услугам широкая сеть официальных дилерских центров обслуживания и ремонта Ford. Мы уверены, что прошедшие специальную подготовку технические специалисты центров смогут наилучшим образом отремонтировать ваш автомобиль. Они могут пользоваться множеством специальных инструментов, созданных специально для обслуживания вашего автомобиля.

Помимо регулярных технических осмотров рекомендуется делать следующие проверки:

ПРЕДУПРЕЖДЕНИЯ



Прежде чем прикасаться к узлам автомобиля или делать какие-либо регулировки, необходимо выключить зажигание.



Не прикасайтесь к узлам электронной системы зажигания, когда зажигание включено, или двигатель работает. Система работает под высоким напряжением.



Не подносите руки к вентилятору охлаждения двигателя и не допускайте попадания в него одежды. В определенных условиях вентилятор может продолжаться вращаться в течение нескольких минут после выключения двигателя.

ПРЕДОСТЕРЕЖЕНИЕ



Выполняя текущие проверки технического состояния, проверяйте надежность установки крышек заливных горловин.

Ежедневные проверки

- Внешние осветительные приборы.
- Плафоны освещения салона.
- Индикаторы и сигнализаторы.

Во время дозаправки необходимо проверить

- Уровень моторного масла. См. **Проверка моторного масла** (стр. 228).
- Уровень тормозной жидкости. См. **Проверка уровня тормозной жидкости и рабочей жидкости гидропривода сцепления** (стр. 229).
- Уровень жидкости стеклоомывателя. См. **Проверка омывающей жидкости** (стр. 230).
- Давление в шинах (после остывания) См. **Технические характеристики** (стр. 250).
- Степень износа шин. См. **Обслуживание шин** (стр. 247).

Ежемесячные проверки:

- Уровень охлаждающей жидкости (на холодном двигателе). См. **Проверка охлаждающей жидкости двигателя** (стр. 229).
- Трубопроводы, шланги и бачки на наличие утечек.
- Уровень рабочей жидкости гидроусилителя рулевого управления. См. **Проверка рабочей жидкости усилителя рулевого управления** (стр. 230).
- Исправность кондиционера воздуха
- Исправность стояночного тормоза.
- Звуковой сигнал
- Затяжка гаек крепления колёс. См. **Технические характеристики** (стр. 250).

Обслуживание

ОТКРЫВАНИЕ И ЗАКРЫВАНИЕ КАПОТА

Открытие капота



Слегка приподнимите капот и передвиньте фиксатор в направлении левой стороны автомобиля.

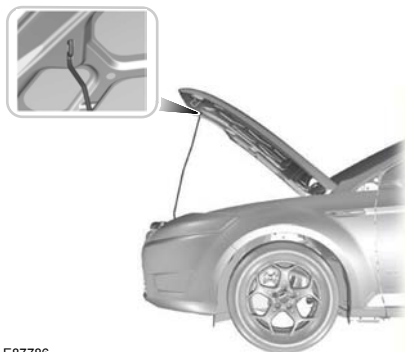

Откройте капот и установите упор.

Закрывание капота

ПРЕДУПРЕЖДЕНИЕ



Убедитесь, что капот надежно закрыт.

Опустите капот и, оставив 20 - 30 сантиметров, дайте ему закрыться под собственным весом.

Обслуживание

МОТОРНОЕ ОТДЕЛЕНИЕ - 2.0L DURATEC-HE (M14)

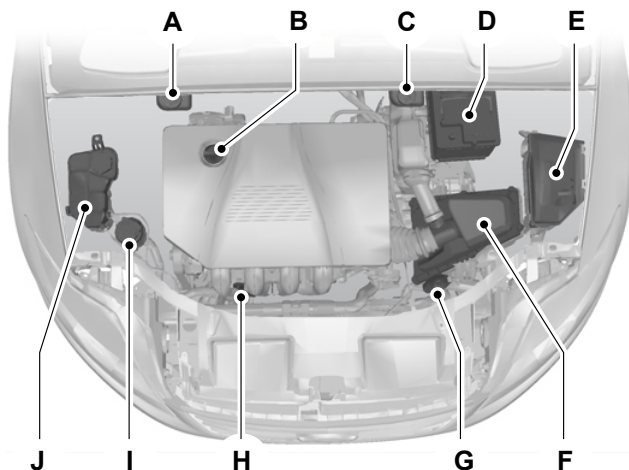

E73231

- A Бачок для тормозной жидкости и рабочей жидкости гидропривода сцепления (автомобили с правым расположением органов управления). См. **Проверка уровня тормозной жидкости и рабочей жидкости гидропривода сцепления** (стр. 229).
- B Крышка маслосаливной горловины¹. См. **Проверка моторного масла** (стр. 228).
- C Бачок для тормозной жидкости и рабочей жидкости гидропривода сцепления (автомобили с левым расположением органов управления). См. **Проверка уровня тормозной жидкости и рабочей жидкости гидропривода сцепления** (стр. 229).
- D Аккумуляторная батарея. См. **Использование соединительных электрических проводов** (стр. 236).
- E Блок предохранителей в моторном отсеке. См. **Таблица характеристик плавких предохранителей** (стр. 207).
- F Воздушный фильтр. Техническое обслуживание не требуется.
- G Бачок для рабочей жидкости стеклоомывателей. См. **Проверка омывающей жидкости** (стр. 230).
- H Маслоизмерительный шуп¹. См. **Проверка моторного масла** (стр. 228).

Обслуживание

- I Бачок для рабочей жидкости гидроусилителя рулевого управления. См. **Проверка рабочей жидкости усилителя рулевого управления** (стр. 230).
- J Бачок для охлаждающей жидкости двигателя. См. **Проверка охлаждающей жидкости двигателя** (стр. 229).

¹Для идентификационных целей крышки бачков и маслоизмерительный щуп двигателя имеют соответствующую цветовую маркировку.

МОТОРНОЕ ОТДЕЛЕНИЕ - 2.3L DURATEC-HE (M14)

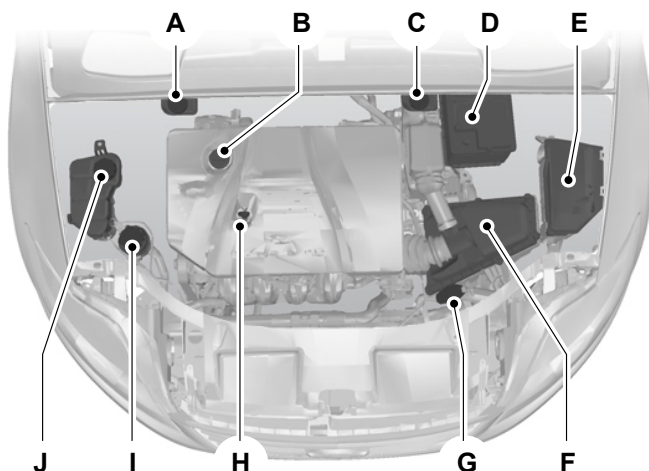

E81313

- A Бачок для тормозной жидкости и рабочей жидкости гидропривода сцепления (автомобили с правым расположением органов управления). См. **Проверка уровня тормозной жидкости и рабочей жидкости гидропривода сцепления** (стр. 229).
- B Крышка маслозаливной горловины¹. См. **Проверка моторного масла** (стр. 228).
- C Бачок для тормозной жидкости и рабочей жидкости гидропривода сцепления (автомобили с левым расположением органов управления). См. **Проверка уровня тормозной жидкости и рабочей жидкости гидропривода сцепления** (стр. 229).
- D Аккумуляторная батарея. См. **Использование соединительных электрических проводов** (стр. 236).

Обслуживание

- E Блок предохранителей в моторном отсеке. См. **Таблица характеристик плавких предохранителей** (стр. 207).
- F Воздушный фильтр. Техническое обслуживание не требуется.
- G Бачок для рабочей жидкости стеклоомывателей. См. **Проверка омывающей жидкости** (стр. 230).
- H Маслоизмерительный щуп¹. См. **Проверка моторного масла** (стр. 228).
- I Бачок для рабочей жидкости гидроусилителя рулевого управления. См. **Проверка рабочей жидкости усилителя рулевого управления** (стр. 230).
- J Бачок для охлаждающей жидкости двигателя. См. **Проверка охлаждающей жидкости двигателя** (стр. 229).

¹Для идентификационных целей крышки бачков и маслоизмерительный щуп двигателя имеют соответствующую цветовую маркировку.

МОТОРНОЕ ОТДЕЛЕНИЕ - 2.5L DURATEC (VI5)

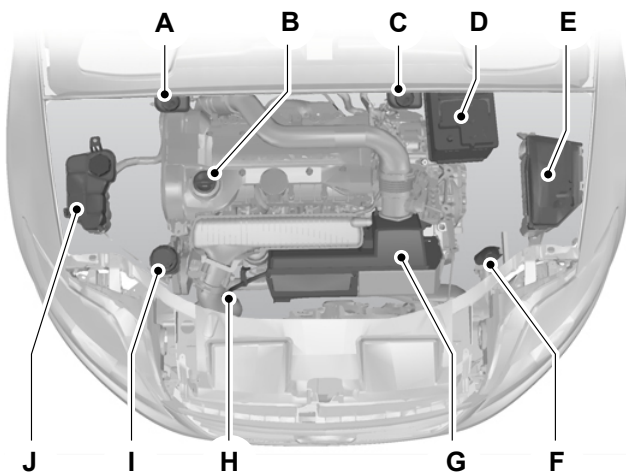

E73232

Обслуживание

- A Бачок для тормозной жидкости и рабочей жидкости гидропривода сцепления (автомобили с правым расположением органов управления). См. **Проверка уровня тормозной жидкости и рабочей жидкости гидропривода сцепления** (стр. 229).
- B Крышка маслосазливной горловины¹. См. **Проверка моторного масла** (стр. 228).
- C Бачок для тормозной жидкости и рабочей жидкости гидропривода сцепления (автомобили с левым расположением органов управления). См. **Проверка уровня тормозной жидкости и рабочей жидкости гидропривода сцепления** (стр. 229).
- D Аккумуляторная батарея. См. **Использование соединительных электрических проводов** (стр. 236).
- E Блок предохранителей в моторном отсеке. См. **Таблица характеристик плавких предохранителей** (стр. 207).
- F Бачок для рабочей жидкости стеклоомывателей. См. **Проверка омывающей жидкости** (стр. 230).
- G Воздушный фильтр. Техническое обслуживание не требуется.
- H Маслоизмерительный щуп¹. См. **Проверка моторного масла** (стр. 228).
- I Бачок для рабочей жидкости гидроусилителя рулевого управления. См. **Проверка рабочей жидкости усилителя рулевого управления** (стр. 230).
- J Бачок для охлаждающей жидкости двигателя. См. **Проверка охлаждающей жидкости двигателя** (стр. 229).

¹Для идентификационных целей крышки бачков и маслоизмерительный щуп двигателя имеют соответствующую цветовую маркировку.

Обслуживание

МОТОРНОЕ ОТДЕЛЕНИЕ - 1.8L DURATORQ-TDCI (KENT) ДИЗЕЛЬ

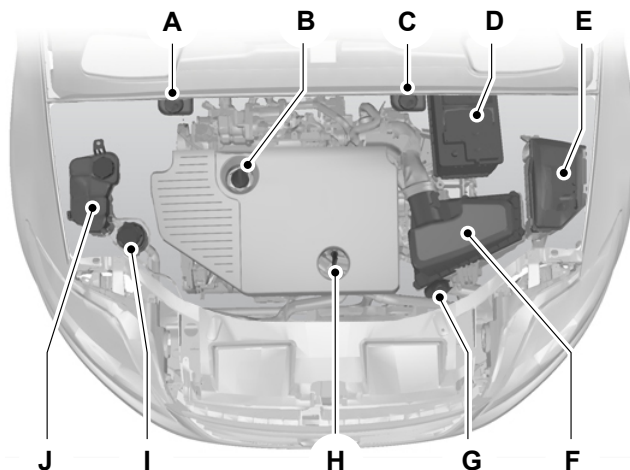

E73233

- A Бачок для тормозной жидкости и рабочей жидкости гидропривода сцепления (автомобили с правым расположением органов управления). См. **Проверка уровня тормозной жидкости и рабочей жидкости гидропривода сцепления** (стр. 229).
- B Крышка маслосаливной горловины¹. См. **Проверка моторного масла** (стр. 228).
- C Бачок для тормозной жидкости и рабочей жидкости гидропривода сцепления (автомобили с левым расположением органов управления). См. **Проверка уровня тормозной жидкости и рабочей жидкости гидропривода сцепления** (стр. 229).
- D Аккумуляторная батарея. См. **Использование соединительных электрических проводов** (стр. 236).
- E Блок предохранителей в моторном отсеке. См. **Таблица характеристик плавких предохранителей** (стр. 207).
- F Воздушный фильтр. Техническое обслуживание не требуется.
- G Бачок для рабочей жидкости стеклоомывателей. См. **Проверка омывающей жидкости** (стр. 230).
- H Маслоизмерительный шуп¹. См. **Проверка моторного масла** (стр. 228).

Обслуживание

- I Бачок для рабочей жидкости гидроусилителя рулевого управления См. **Проверка рабочей жидкости усилителя рулевого управления** (стр. 230).
- J Бачок для охлаждающей жидкости двигателя См. **Проверка охлаждающей жидкости двигателя** (стр. 229).

¹Для идентификационных целей крышки бачков и маслоизмерительный щуп двигателя имеют соответствующую цветовую маркировку.

МОТОРНОЕ ОТДЕЛЕНИЕ - 2.0L DURATORQ-TDCI (DW) ДИЗЕЛЬ

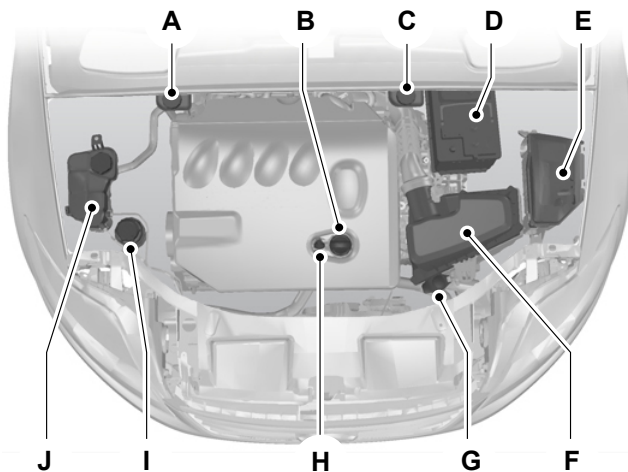

E73234

- A Бачок для тормозной жидкости и рабочей жидкости гидропривода сцепления (автомобили с правым расположением органов управления). См. **Проверка уровня тормозной жидкости и рабочей жидкости гидропривода сцепления** (стр. 229).
- B Крышка маслозаливной горловины¹. См. **Проверка моторного масла** (стр. 228).
- C Бачок для тормозной жидкости и рабочей жидкости гидропривода сцепления (автомобили с левым расположением органов управления). См. **Проверка уровня тормозной жидкости и рабочей жидкости гидропривода сцепления** (стр. 229).
- D Аккумуляторная батарея. См. **Использование соединительных электрических проводов** (стр. 236).

Обслуживание

- E Блок предохранителей в моторном отсеке. См. **Таблица характеристик плавких предохранителей** (стр. 207).
- F Воздушный фильтр. Техническое обслуживание не требуется.
- G Бачок для рабочей жидкости стеклоомывателей. См. **Проверка омывающей жидкости** (стр. 230).
- H Маслоизмерительный щуп¹. См. **Проверка моторного масла** (стр. 228).
- I Бачок для рабочей жидкости гидроусилителя рулевого управления. См. **Проверка рабочей жидкости усилителя рулевого управления** (стр. 230).
- J Бачок для охлаждающей жидкости двигателя. См. **Проверка охлаждающей жидкости двигателя** (стр. 229).

¹Для идентификационных целей крышки бачков и маслоизмерительный щуп двигателя имеют соответствующую цветовую маркировку.

МОТОРНОЕ ОТДЕЛЕНИЕ - 2.2L DURATORQ-TDCI (DW) ДИЗЕЛЬ

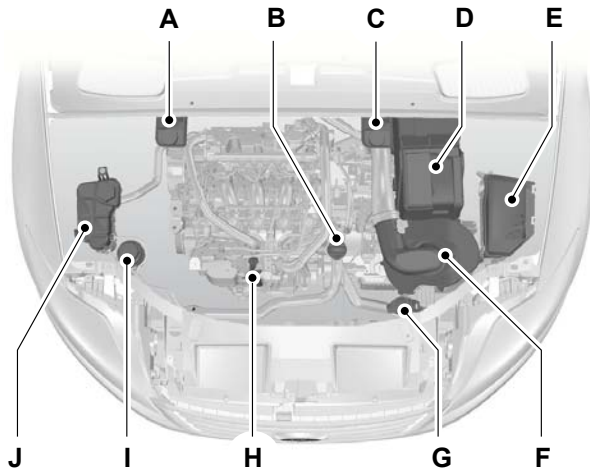

E87715

Обслуживание

- A Бачок для тормозной жидкости и рабочей жидкости гидропривода сцепления (автомобиль с правым расположением органов управления): См. **Проверка уровня тормозной жидкости и рабочей жидкости гидропривода сцепления** (стр. 229).
- B Крышка маслосаливной горловины¹: См. **Проверка моторного масла** (стр. 228).
- C Бачок для тормозной жидкости и рабочей жидкости гидропривода сцепления (автомобиль с левым расположением органов управления): См. **Проверка уровня тормозной жидкости и рабочей жидкости гидропривода сцепления** (стр. 229).
- D Аккумуляторная батарея: См. **Аккумуляторная батарея автомобиля** (стр. 236).
- E Подкапотный блок плавких предохранителей: См. **Плавкие предохранители** (стр. 205).
- F Воздушный фильтр: Не требуется проведение сервисного обслуживания.
- G Бачок для рабочей жидкости стеклоомывателей: См. **Проверка омывающей жидкости** (стр. 230).
- H Масляный щуп двигателя¹: См. **Проверка моторного масла** (стр. 228).
- I Бачок для рабочей жидкости гидроусилителя рулевого управления: См. **Проверка рабочей жидкости усилителя рулевого управления** (стр. 230).
- J Расширительный бачок: См. **Проверка охлаждающей жидкости двигателя** (стр. 229).

¹Для идентификационных целей крышки бачков и маслоизмерительный щуп двигателя имеют соответствующую цветовую маркировку.

ЩУП ДЛЯ ПРОВЕРКИ МОТОРНОГО МАСЛА - 2.0L DURATEC-HE (M14) /2.3L DURATEC-HE (M14)

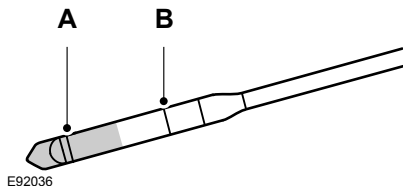

- A "MIN"
- B "MAX"

ЩУП ДЛЯ ПРОВЕРКИ МОТОРНОГО МАСЛА - 2.5L DURATEC (V15)

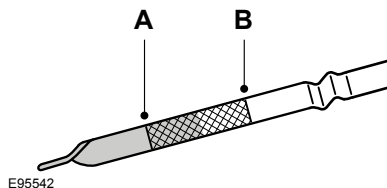

- A "MIN"
- B "MAX"

ЩУП ДЛЯ ПРОВЕРКИ МОТОРНОГО МАСЛА - 1.8L DURATORQ-TDCI (KENT) ДИЗЕЛЬ

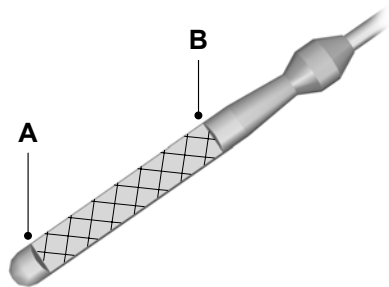

E95527

- A "MIN"
- B "MAX"

ЩУП ДЛЯ ПРОВЕРКИ МОТОРНОГО МАСЛА - 2.0L DURATORQ-TDCI (DW) ДИЗЕЛЬ/2.2L DURATORQ-TDCI (DW) ДИЗЕЛЬ

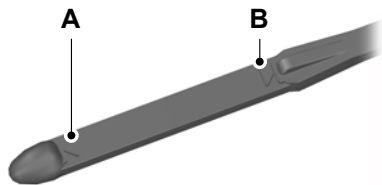

E95543

- A "MIN"
- B "MAX"

ПРОВЕРКА МОТОРНОГО МАСЛА

ПРЕДОСТЕРЕЖЕНИЕ

! Не пользуйтесь добавками к моторному маслу или другими средствами для улучшения работы двигателя. При определенных условиях использование присадок может привести к повреждению двигателя.

Примечание: Расход масла у новых двигателей достигает нормального значения после приблизительно 5000 км (3000 миль) пробега.

Проверка уровня масла

ПРЕДОСТЕРЕЖЕНИЕ

! Проверьте, чтобы уровень находился между отметками **MIN** и **MAX**.

Примечание: Проверяйте уровень перед тем, как запустить двигатель.

Примечание: Перед проверкой убедитесь, что автомобиль находится на ровной поверхности.

Примечание: При нагревании масло расширяется. Поэтому уровень моторного масла может быть несколько выше отметки **MAX**.

Извлеките масляный щуп и вытрите его чистой безворсовой ветошью. Чтобы проверить уровень масла, установите щуп и извлеките его снова.

Если уровень находится на отметке **MIN**, немедленно долейте масло, доведя его уровень до необходимого.

Обслуживание

Доливка

ПРЕДУПРЕЖДЕНИЯ

 Осуществляйте доливку только при холодном двигателе. Если двигатель горячий, то выждите 10 минут, пока его температура не понизится.

 Не снимайте крышку заливной горловины с работающего двигателя.

Снимите крышку наливной горловины.

ПРЕДОСТЕРЕЖЕНИЕ

 Не доливайте масла больше отметки **MAX**.

Доливайте рабочую жидкость, которая соответствует техническим требованиям и условиям компании Ford. См. **Технические характеристики** (стр. 231).

ПРОВЕРКА ОХЛАЖДАЮЩЕЙ ЖИДКОСТИ ДВИГАТЕЛЯ

Проверка уровня охлаждающей жидкости

ПРЕДУПРЕЖДЕНИЕ

 Избегайте контакта рабочей жидкости с кожей или глазами. При контакте с жидкостью немедленно промойте пораженные участки обильным количеством воды и обратитесь к врачу.

ПРЕДОСТЕРЕЖЕНИЕ

 Проверьте, чтобы уровень находился между отметками **MIN** и **MAX**.

Примечание: При нагреве охлаждающая жидкость расширяется. Поэтому ее уровень может подниматься выше метки **MAX**.

Если уровень находится на отметке **MIN**, немедленно долейте масло, доведя его уровень до необходимого.

Доливка

ПРЕДУПРЕЖДЕНИЯ

 Осуществляйте доливку только при холодном двигателе. Если двигатель горячий, то выждите 10 минут, пока его температура не понизится.

 Не снимайте крышку заливной горловины с работающего двигателя.

 Не снимайте крышку заливной горловины на горячем двигателе. Дайте двигателю остыть.

Медленно отверните крышку. По мере того, как вы будете отворачивать крышку, из-под нее под давлением будет выходить пар.

ПРЕДОСТЕРЕЖЕНИЯ

 Старайтесь не проливать охлаждающую жидкость на детали двигателя.

 Не доливайте масла больше отметки **MAX**.

Доливайте рабочую жидкость, которая соответствует техническим требованиям и условиям компании Ford. См. **Технические характеристики** (стр. 231).

ПРОВЕРКА УРОВНЯ ТОРМОЗНОЙ ЖИДКОСТИ И РАБОЧЕЙ ЖИДКОСТИ ГИДРОПРИВОДА СЦЕПЛЕНИЯ

ПРЕДУПРЕЖДЕНИЯ

 Избегайте контакта рабочей жидкости с кожей или глазами. При контакте с жидкостью немедленно промойте пораженные участки обильным количеством воды и обратитесь к врачу.

Обслуживание

ПРЕДУПРЕЖДЕНИЯ



Если уровень находится на отметке **MIN**, систему должен как можно скорее проверить

квалифицированный механик.

Примечание: *Тормозная система и гидропривод сцепления снабжаются рабочей жидкостью из одного бачка.*

Доливайте рабочую жидкость, которая соответствует техническим требованиям и условиям компании Ford. См. **Технические характеристики** (стр. 231).

ПРОВЕРКА РАБОЧЕЙ ЖИДКОСТИ УСИЛИТЕЛЯ РУЛЕВОГО УПРАВЛЕНИЯ

ПРЕДУПРЕЖДЕНИЕ



Избегайте контакта рабочей жидкости с кожей или глазами. При контакте с жидкостью немедленно промойте

пораженные участки обильным количеством воды и обратитесь к врачу.

ПРЕДОСТЕРЕЖЕНИЕ



Проверьте, чтобы уровень находился между отметками **MIN** и **MAX**.

Если уровень находится на отметке **MIN**, немедленно долейте масло, доведя его уровень до необходимого.

Доливка

Снимите крышку наливной горловины.

ПРЕДОСТЕРЕЖЕНИЕ



Не доливайте масла больше отметки **MAX**.

Доливайте рабочую жидкость, которая соответствует техническим требованиям и условиям компании Ford. См. **Технические характеристики** (стр. 231).

ПРОВЕРКА ОМЫВАЮЩЕЙ ЖИДКОСТИ

Омыватели ветрового и заднего стекла снабжаются жидкостью из одного бачка.

ТЕХНИЧЕСКИЕ ХАРАКТЕРИСТИКИ

Эксплуатационные жидкости

Позиция	Рекомендуемая рабочая жидкость	Спецификация
МОТОРНОЕ МАСЛО	Моторное масло Castrol*	WSS-M2C913-C
Рабочая жидкость усилителя рулевого управления	Рабочая жидкость усилителя рулевого управления Ford или Motorcraft	WSS-M2C204-A2
Система охлаждения	Охлаждающая жидкость Motorcraft SuperPlus	WSS-M97B44-D
Тормозная жидкость	Тормозная жидкость Ford или Motorcraft Super DOT 4	ESD-M6C57-A

* При условии соблюдения спецификации **WSS-M2C913-C** вы также можете использовать моторное масло Ford или альтернативное моторное масло.

Долив моторного масла: При невозможности приобрести масло, удовлетворяющее требованиям **WSS-M2C913-B**, требуется использовать масла **SAE 5W-30** (рекомендуется), **SAE 5W-40** (кроме автомобилей, работающих на топливе E85) или масло **SAE 10W-40**, которые удовлетворяют требованиям **ACEA A1/B5** (рекомендуется) или **ACEA A3/B3**. Постоянное использование только таких масел может приводить к увеличению продолжительности работы стартера при пуске двигателя, снижению эффективности работы двигателя, увеличению расхода топлива и повышению токсичности отработавших газов.

Рекомендуется моторное масло Castrol.



Показатели вместимости

Комплектация	Параметр	Вместимость, л (галлоны)
Все	Рабочая жидкость усилителя рулевого управления	До отметки "MAX"
Все	Бачок омывателя ветрового стекла	3,9 (0,9)
2.0L Duratec-HE	Система смазки двигателя (с учетом масляного фильтра)	4,3 (1,0)

Обслуживание

Комплектация	Параметр	Вместимость, л (галлоны)
2.0L Duratec-HE	Система смазки двигателя (без учета масляного фильтра)	3,9 (0,9)
2.0L Duratec-HE	Система охлаждения двигателя	6,2 (1,4)
2.0L Duratec-HE	Топливный бак	70 (15,4)
2,3 л Duratec-HE	Система смазки двигателя (с учетом масляного фильтра)	4,3 (1,0)
2,3 л Duratec-HE	Система смазки двигателя (без учета масляного фильтра)	3,9 (0,9)
2,3 л Duratec-HE	Система охлаждения двигателя	6,9 (1,5)
2,3 л Duratec-HE	Топливный бак	70 (15,4)
2.5L Duratec-ST	Система смазки двигателя (с учетом масляного фильтра)	5,8 (1,3)
2.5L Duratec-ST	Система смазки двигателя (без учета масляного фильтра)	5,5 (1,2)
2.5L Duratec-ST	Система охлаждения двигателя	7,1 (1,6)
2.5L Duratec-ST	Топливный бак	70 (15,4)
1.8L Duratorq-TDCi	Система смазки двигателя (с учетом масляного фильтра)	5,6 (1,2)
1.8L Duratorq-TDCi	Система смазки двигателя (без учета масляного фильтра)	5,0 (1,1)
1.8L Duratorq-TDCi	Система охлаждения двигателя	7,9 (1,7)
1.8L Duratorq-TDCi	Топливный бак	70 (15,4)
2.8L Duratorq-TDCi	Система смазки двигателя (с учетом масляного фильтра)	5,5 (1,2)

Обслуживание





Комплектация	Параметр	Вместимость, л (галлоны)
2.8L Duratorq-TDCi	Система смазки двигателя (без учета масляного фильтра)	5,0 (1,1)
2.8L Duratorq-TDCi	Система охлаждения двигателя	8,1 (1,8)
2.8L Duratorq-TDCi	Топливный бак	70 (15,4)
2,2 л Duratorq-TDCi	Система смазки двигателя (с учетом масляного фильтра)	6,0 (1,3)
2,2 л Duratorq-TDCi	Система смазки двигателя (без учета масляного фильтра)	5,4 (1,2)
2,2 л Duratorq-TDCi	Система охлаждения двигателя	8,4 (1,9)
2,2 л Duratorq-TDCi	Топливный бак	70 (15,4)

ОЧИСТКА АВТОМОБИЛЯ СНАРУЖИ

ПРЕДУПРЕЖДЕНИЕ

 Если вы моете автомобиль с полировкой, убедитесь, что на ветровом стекле не остался слой полироли.



ПРЕДОСТЕРЕЖЕНИЯ

-  Перед заездом на автомойку убедитесь в том, что она подходит для вашего автомобиля.
 -  Некоторые моечные станции используют высокое давление водяной струи. Это может вызвать повреждения некоторых частей автомобиля.
 -  Снимите антенну перед использованием автоматической мойкой.
 -  Выключите вентилятор системы отопления салона во избежание загрязнения воздушного фильтра.
-

Рекомендуется мыть ваш автомобиль губкой с теплой водой и автошампунем.

Очистка фар

ПРЕДОСТЕРЕЖЕНИЯ

-  Не протирайте рассеиватели фар с усилием и не применяйте абразивные средства, спиртовые растворы и химические растворители для их чистки.
 -  Не следует протирать фары, когда их поверхность суха.
-

Очистка заднего стекла

ПРЕДОСТЕРЕЖЕНИЕ

 Не трите с усилием внутреннюю поверхность заднего окна и не применяйте абразивные средства и химические растворители для ее чистки.

Пользуйтесь чистой, не оставляющей волокон тканью или замшей для протирки внутренней стороны заднего окна.



Очистка хромированных деталей

ПРЕДОСТЕРЕЖЕНИЕ

 Не используйте абразивы или химические растворители. Пользуйтесь мыльной водой.

Защита лакокрасочного покрытия кузова

ПРЕДОСТЕРЕЖЕНИЯ

-  Не полируйте автомобиль на ярком солнце.
 -  Не допускайте контакта полироли с пластиковыми поверхностями. Ее будет очень трудно удалить.
 -  Не наносите полироль на ветровое стекло или заднее стекло. Это может стать причиной повышенного шума при работе щеток стеклоочистителя и мешать чистке стекла.
-

Рекомендуется наносить слой полироли на лакокрасочную поверхность автомобиля один-два раза в год.

ОЧИСТКА САЛОНА

РЕМНИ БЕЗОПАСНОСТИ

ПРЕДУПРЕЖДЕНИЯ



При их очистке не применяйте абразивные материалы или химические активные растворители.



Не допускайте проникновения влаги в механизмы инерционных катушек ремней безопасности.

Очищайте ремни безопасности с помощью очистителя салона или воды с мягкой губкой. Дайте ремням безопасности высохнуть, не применяя специальные приборы для их высушивания.

Дисплеи на панели приборов, ЖКИ-дисплеи и дисплеи аудиосистемы.

ПРЕДУПРЕЖДЕНИЕ



При их очистке не применяйте абразивные материалы, спиртовые растворы или химические активные растворители.

УСТРАНЕНИЕ МЕЛКИХ ПОВРЕЖДЕНИЙ ЛАКОКРАСОЧНОГО ПОКРЫТИЯ

ПРЕДОСТЕРЕЖЕНИЕ



Следует немедленно удалять кажущиеся безобидными загрязнения (например, птичий помет, сок и смолу деревьев, останки насекомых, дорожную соль и промышленные отходы) с лакокрасочного покрытия.

Необходимо как можно скорее восстанавливать повреждения от летящих из под колес камней и мелкие царапины. Официальный дилер Форд может предложить широкий выбор средств ухода за кузовом. Читайте и выполняйте инструкции производителя.

Аккумуляторная батарея автомобиля

ИСПОЛЬЗОВАНИЕ СОЕДИНИТЕЛЬНЫХ ЭЛЕКТРИЧЕСКИХ ПРОВОДОВ

ПРЕДОСТЕРЕЖЕНИЯ

- ❗ Подсоединяйте аккумуляторную батарею только с таким же номинальным напряжением.
- ❗ Пользуйтесь соединительными проводами соответствующего сечения с изолированными зажимами.
- ❗ Не отсоединяйте аккумуляторную батарею от системы электрооборудования автомобиля.

Присоединение проводов

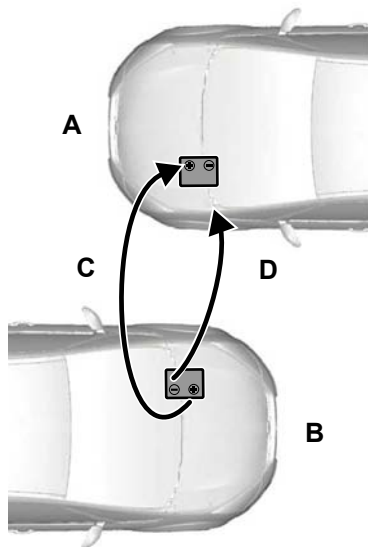

E102925

- A Разряженная аккумуляторная батарея
- B Автомобиль со вспомогательной аккумуляторной батареей
- C "Положительный" соединительный провод
- D "Отрицательный" соединительный провод

1. Установите автомобили таким образом, чтобы они не соприкасались.
2. Остановите двигатель и отключите все неиспользуемое электрооборудование.
3. Соедините положительную (+) клемму аккумуляторной батареи автомобиля **B** с положительной (+) клеммой аккумуляторной батареи автомобиля **A** (провод **C**).

Аккумуляторная батарея автомобиля

- Соедините отрицательную (-) клемму аккумуляторной батареи автомобиля **В** с заземляющим штырем автомобиля **А** (провод **D**). См. **Точки подключения аккумуляторной батареи** (стр. 237).

ПРЕДОСТЕРЕЖЕНИЯ

! Не присоединяйте провод к "отрицательному" (-) выводу разряженной аккумуляторной батареи.

! Убедитесь в том, что провода не соприкасаются с движущимися элементами двигателя.

Пуск двигателя

- Запустите двигатель автомобиля **В** и установите промежуточную частоту вращения.
- Запустите двигатель автомобиля **А**.
- Дайте двигателям обоих автомобилей поработать не менее трех минут, прежде чем отсоединять кабели.

ПРЕДОСТЕРЕЖЕНИЕ

! При отсоединении проводов не включайте фары. Пиковое напряжение в момент отключения может вызвать перегорание ламп.

Отсоедините провода в последовательности, обратной присоединению.

ТОЧКИ ПОДКЛЮЧЕНИЯ АККУМУЛЯТОРНОЙ БАТАРЕИ

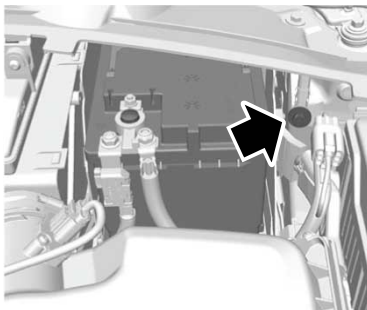

E114494

ПРЕДОСТЕРЕЖЕНИЕ

! Не присоединяйте провод к "отрицательному" (-) выводу разряженной аккумуляторной батареи.

ОБЩАЯ ИНФОРМАЦИЯ

ПРЕДОСТЕРЕЖЕНИЯ

 Используйте колеса и шины только разрешенных типоразмеров. Использование шин других типоразмеров может привести к повреждению автомобиля, кроме того, в этом случае государственное типовое разрешение на шины становится недействительным.

 Если вы установите на автомобиль шины с диаметром, отличным от диаметра шин, установленных производителем, то спидометр может выдавать неверные показания. Обратитесь к своему дилеру для перепрограммирования системы управления двигателем.

Ярлык, на котором указаны значения давления воздуха в шинах, расположен в проеме двери водителя на стойке "B".

Проверка и корректировка давления в шинах должна проводиться на холодных шинах. При этом температура окружающей среды должна соответствовать температуре их предполагаемой эксплуатации.

ЗАМЕНА КОЛЕСА

Секретные гайки для колес

Имея номер сертификата, в дилерском центре Ford вы сможете получить запасные "секретные" гайки колёс и ключ для них.

Домкрат

Ваш автомобиль не укомплектован домкратом и баллонным ключом.

Замену зимних и летних шин рекомендуется проводить с помощью специального гидравлического съемника в специализированной мастерской.

Точки установки опорных пят домкрата или домкрата

ПРЕДУПРЕЖДЕНИЕ

 Не размещайте никакие предметы между домкратом и поверхностью земли и между домкратом и автомобилем.

ПРЕДОСТЕРЕЖЕНИЕ

 Устанавливайте домкрат только в указанных точках. Установка пят в других точках может привести к повреждениям кузова, элементов рулевого управления, подвески, двигателя, тормозной системы и топливopроводов.

Примечание: *Используйте домкрат грузоподъемностью не менее 1,5 т и диаметр опорной пяты которого составляет не менее 80 мм (3,1 дюйма).*

Колеса и шины

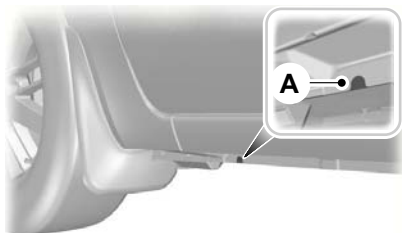
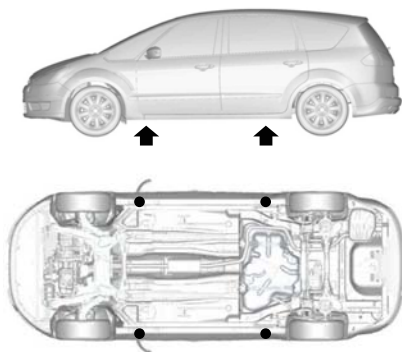

E90708

Метки на порогах **A** показывают места установки домкрата.



E93020

Автомобили с боковыми накладками, улучшающими аэродинамику кузова

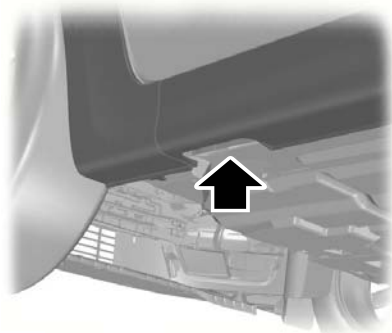

E90709

Устанавливайте опорную пятю домкрата через вырезы в нижней части боковых накладок.

Демонтаж колеса

ПРЕДУПРЕЖДЕНИЯ

-  Остановите автомобиль в таком месте, где он не будет создавать помех движущемуся транспорту, а также там, где в процессе замены колеса вы не будете подвергаться опасности.
-  Установите треугольный знак аварийной остановки.
-  Расположите автомобиль на твёрдой ровной площадке. Установите колеса прямо.
-  Выключите зажигание, включите и полностью затяните стояночный тормоз.
-  Если ваш автомобиль оборудован механической трансмиссией, включите первую передачу или передачу заднего хода. Для автоматической трансмиссии включите режим парковки.
-  Пассажиры должны покинуть автомобиль.

Колеса и шины

ПРЕДУПРЕЖДЕНИЯ



Под дальнее колесо подложите подходящий кирпич или башмак.



При установке колеса следите за тем, чтобы стрелки на шине, показывали правильное направление вращения при движении автомобиля вперед. Если на запасном колесе, которое необходимо установить, стрелки указывают противоположное направление вращения, то необходимо произвести перемонтировку шины. Доверьте эту работу квалифицированному механику.



Не выполняйте никаких работ под автомобилем, если он опирается только на домкрат.



Следите за тем, чтобы домкрат находился вертикально к точкам его крепления и не перекашивался относительно плоскости земли.

ПРЕДОСТЕРЕЖЕНИЕ



Не кладите легкосплавные колёса лицевой стороной на землю, так как это может привести к повреждению лакокрасочного покрытия.

1. Снимите крышку или колпак ступицы.



E71948

2. Установите ключ секретной гайки.
3. Ослабьте гайки крепления колеса.
4. Поднимайте автомобиль домкратом до тех пор, пока колесо не приподнимется над землей.
5. Отверните гайки крепления колеса и снимите колесо.

Установка колеса

ПРЕДУПРЕЖДЕНИЯ



Используйте колеса и шины только разрешенных типоразмеров. Использование шин других типоразмеров может привести к повреждению автомобиля, кроме того, в этом случае государственное типовое разрешение на шины становится недействительным. См. **Технические характеристики** (стр. 250).

Колеса и шины

ПРЕДУПРЕЖДЕНИЯ



Не устанавливайте на автомобиль шины, сохраняющие работоспособность при проколе, если первоначально автомобиль не был оборудован такими шинами. Для получения более подробных сведений о применяемости шин свяжитесь со своим дилером.

ПРЕДОСТЕРЕЖЕНИЕ



Не крепите легкосплавные диски гайками, предназначенными для штампованных дисков.

Примечание: Вы можете использовать колесные гайки от колес с легкосплавными дисками для закрепления колес со стальными дисками.

Примечание: Убедитесь в чистоте сопрягаемых поверхностей колеса и ступицы.

Примечание: Следите за тем, чтобы конуса колесных гаек были бы обращены к колесу.

1. Установите колесо.
2. От руки заверните гайки крепления колеса.



E71948

3. Установите ключ секретной гайки.

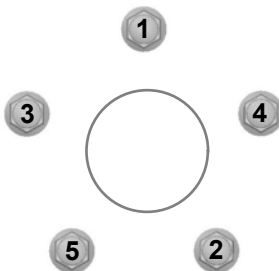

E75442

4. Произведите предварительную затяжку гаек крепления колеса в указанной последовательности.
5. Опустите автомобиль и снимите домкрат.
6. Произведите окончательную затяжку гаек крепления колеса в указанной последовательности. См. **Технические характеристики** (стр. 250).

Колеса и шины

7. Установите колпак колеса (установка осуществляется руками без использования инструментов).

ПРЕДУПРЕЖДЕНИЕ



Как можно скорее проверьте момент затяжки гаек крепления колеса и давление воздуха в шинах.

КОМПЛЕКТ ДЛЯ РЕМОНТА ШИН

Этот автомобиль не укомплектован запасной шиной, но в нем есть комплект для экстренного ремонта шин (ContiMobiKit), при помощи которого можно отремонтировать **одну** проколотую шину.

Комплект для ремонта шин расположен в отсеке для хранения под панелью пола. См. **Места для хранения вещей** (стр. 139).

Общие сведения

ПРЕДУПРЕЖДЕНИЯ



В зависимости от типа шины и характера повреждений, может быть возможен только частичный ремонт или герметизация вообще может быть невозможна. Снижение давления воздуха в шинах может повлиять на управляемость автомобиля и привести к потере контроля над ним.



Не используйте комплект для ремонта шин, поврежденных в результате движения автомобиля на спущенной шине.



Не пытайтесь устранить повреждения, находящиеся не на видимых участках протектора.



Не пытайтесь устранить повреждения на боковине шины.

Комплект для ремонта шин позволяет устранить большинство проколов с диаметром до шести мм, чтобы временно восстановить работоспособность автомобиля.

Пользуясь комплектом, соблюдайте следующие правила:

- **Управляйте автомобилем с осторожностью, избегайте резких маневров**, особенно если автомобиль загружен или установлен прицеп.
- Комплект позволяет выполнить временный экстренный ремонт и добраться на автомобиле до ближайшего сервисного центра или преодолеть расстояние максимум 200 км (125 миль).
- Не превышайте **максимальную скорость 80 км/ч (50 миль в час)**.
- Храните комплект вне пределов досягаемости детей.
- Используйте комплект при наружных температурах от -30°C до $+70^{\circ}\text{C}$.

Использование комплекта для ремонта шин

ПРЕДУПРЕЖДЕНИЯ



Сжатый воздух может создать опасность взрыва или сильное движущее усилие.



Не оставляйте используемый комплект без присмотра.

ПРЕДОСТЕРЕЖЕНИЕ



Длительность работы компрессора не должна превышать 10 минут.

Примечание: Используйте комплект для ремонта только того автомобиля, которому он прилагается.

Колеса и шины

- Припаркуйте автомобиль на обочине проезжей части, так, чтобы не затруднять движение транспорта и использовать комплект, не подвергая себя опасности.
- Применяйте стояночный тормоз даже при остановке на горизонтальной поверхности, чтобы предотвратить возможное перемещение автомобиля.
- Не пытайтесь удалить посторонние предметы, например, гвозди или винты, застрявшие в шине.
- Не выключайте двигатель на время работы с комплектом (если автомобиль не находится в закрытом или плохо проветриваемом помещении). В таких условиях включайте компрессор при выключенном двигателе.
- Замените емкость с герметиком до истечения срока годности, который указан в верхней части бутылки.
- Сообщите всем людям, которые пользуются автомобилем, о том, что шина временно отремонтирована с помощью комплекта для ремонта шин, и проследите за тем, чтобы соблюдались особые условия эксплуатации.

Накачивание шины

ПРЕДУПРЕЖДЕНИЯ

 Перед началом операции проверьте состояние боковины шины. При наличии любых порезов, вздутий или сходных повреждений не пытайтесь накачать шину.

 Во время работы компрессора не стойте рядом с шиной.

 Наблюдайте за боковиной шины. Если появятся любые трещины, вздутия или сходные повреждения, выключите компрессор и выпустите воздух при помощи клапана сброса давления **В**. Не эксплуатируйте эту шину.

ПРЕДУПРЕЖДЕНИЯ

 Герметик содержит натуральный латекс. Избегайте контакта с кожей и попадания на одежду. При контакте с жидкостью немедленно промойте пораженные участки обильным количеством воды и обратитесь к врачу.

 Если давление в шине не достигло 1,8 бар (26 пси) за семь минут, возможно, шина сильно повреждена, и временный ремонт невозможен. В таком случае не продолжайте поездки, не заменив эту шину.

ПРЕДОСТЕРЕЖЕНИЕ

 При установке бутылки на держатель происходит прокол прокладки. Не снимайте бутылку с держателя, поскольку это приведет к вытеканию герметика.

Колеса и шины

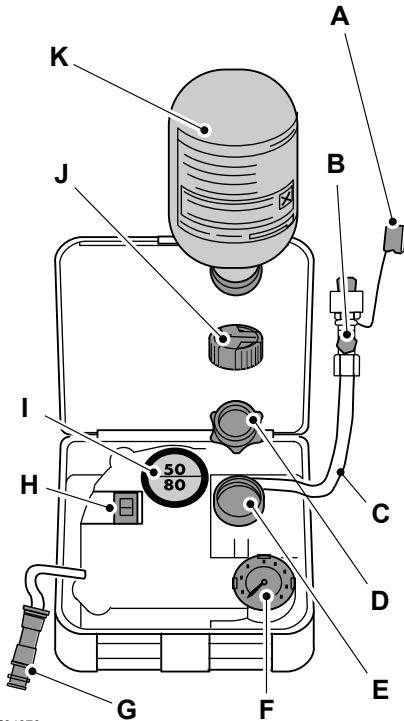

E94973

- A Предохранительная крышка
- B Предохранительный клапан
- C Шланг
- D Оранжевая крышка
- E Держатель бутылок
- F Манометр
- G Провод с электрическим разъемом
- H Переключатель компрессора
- I Ярлык

- J Крышка бутылки
- K Бутыл с герметиком

1. Откройте крышку комплекта для ремонта шин.
2. Открепите от баллончика ярлык I, на котором указана максимально допустимая скорость 80 км/ч (50 миль в час), и приклейте его на панель приборов, в поле зрения водителя. Убедитесь в том, что ярлык не заслоняет никакие важные элементы.
3. Выньте шланг C и провод с электрическим разъемом G.
4. Отверните оранжевую крышку D и крышку бутылки J.
5. Плотно, до упора наверните бутылку с герметиком K по часовой стрелке на держатель бутылки E.
6. Снимите колпачок вентиля с поврежденной шины.
7. Отсоедините предохранительную крышку A от шланга C и плотно наверните шланг C на вентиль поврежденной шины.
8. Убедитесь в том, что переключатель компрессора H установлен в положение 0.
9. Вставьте разъем питания G в гнездо прикуривателя или в дополнительное гнездо питания. См. **Прикуриватель** (стр. 137). См. **Вспомогательные электрические розетки** (стр. 137).
10. Запустите двигатель.
11. Установите переключатель компрессора H в положение 1.
12. Накачивайте шину не дольше семи минут до давления не менее 1,8 бар (26 пси) и не более 3,5 бар (51 пси). Переведите переключатель компрессора H в положение 0 и проверьте давление в шине с помощью манометра F.

Колеса и шины

13. Извлеките разъем питания **G** из гнезда прикуривателя или дополнительного гнезда питания.
 14. Снимите шланг **C** с вентиля шины и быстро установите предохранительную крышку **A**. Установите колпачок вентиля.
 15. Оставьте бутылку с герметиком **K** в держателе **E**.
 16. Уберите комплект, крышку бутылки и оранжевую крышку в надежное, но легкодоступное место в автомобиле. Комплект понадобится снова после проверки давления в шине.
 17. Немедленно начните движение и проедьте около трех километров (двух миль), чтобы герметик смог пропитать поврежденный участок.
3. Если давление в шине, заполненной герметиком, составляет не менее 1,3 бар (19 пси), доведите давление до предписанного уровня. См. **Технические характеристики** (стр. 250).
 4. Снова накачайте шину, чтобы увеличить давление воздуха.
 5. Снова проверьте давление в шине с помощью манометра **F**. Если давление в шине слишком высокое, доведите его до предписанного уровня с помощью клапана сброса давления **B**.
 6. Накачав шину до требуемого давления, переведите переключатель компрессора **H** в положение **0**, извлеките разъем **G** из гнезда питания, выверните шланг **C**, затяните крышку вентиля и установите предохранительную крышку **A**.
 7. Оставьте бутылку с герметиком **K** в держателе **E** и уберите комплект в первоначальное безопасное место хранения.
 8. Доберитесь до ближайшего сервисного центра и замените поврежденную шину. Перед тем как шина будет снята с обода, сообщите механику о том, что шина заполнена герметиком. После однократного использования комплекта как можно скорее замените его.

Примечание: При закачивании герметика через вентиль шины давление может возрасти до 6 бар, однако примерно через 30 секунд давление снова упадет.

ПРЕДУПРЕЖДЕНИЕ



Если вы ощутите сильные вибрации, неустойчивость или шумы во время движения, то сбросьте скорость и осторожно доедьте места, на котором можно безопасно остановить автомобиль. Перепроверьте состояние шины и давление. Если давление в шине меньше 1,3 бар (19 пси) или присутствуют любые трещины, вздутия или сходные видимые повреждения, не продолжайте поездки, не заменив эту шину.

Проверка давления в шинах

1. Остановите автомобиль, проехав примерно три километра (две мили). Проверьте и, если необходимо, скорректируйте давление в поврежденной шине.
2. Установите комплект и проверьте давление в шине по показаниям манометра **F**.

Примечание: Помните о том, что комплект для экстренного ремонта шин позволяет лишь временно восстановить способность автомобиля к движению. В разных странах могут действовать разные правила ремонта шин после использования комплекта.

Проконсультируйтесь со специалистом по ремонту шин.

Колеса и шины

ПРЕДУПРЕЖДЕНИЕ



Перед началом движения убедитесь в том, что давление воздуха в шине соответствует требуемому. См.

Технические характеристики (стр. 250). Контролируйте давление до момента замены шины, заполненной герметиком.

Бутылки с герметиком можно выбрасывать в баки для обычного бытового мусора. Возвратите остаток жидкого герметика дилеру или утилизируйте его в соответствии с местными правилами утилизации отходов.

ДВИЖЕНИЕ СО СПУЩЕННЫМИ ШИНАМИ

Принцип действия

Стандартная шина

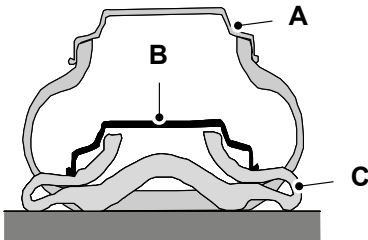

E75207

- A Положение обода колеса при нормальном давлении в шине
- B Положение обода колеса при недостаточном давлении в шине
- C Шина

Шина, сохраняющая работоспособность при наличии прокола

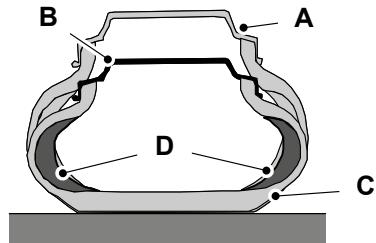

E87667

- A Положение обода колеса при нормальном давлении в шине
- B Положение обода колеса при недостаточном давлении в шине
- C Шина
- D Усиленная боковина

Если в стандартной шине существенно падает давление, обод колеса переносит всю массу автомобиля на деформированные боковины. Вы практически утрачиваете контроль над автомобилем, и шина выходит из строя.

Шины, сохраняющие работоспособность при наличии прокола, снабжены прочными усиленными боковинами, которые поддерживают обод, если в шине падает давление.

Действия при проколе шины, сохраняющей работоспособность после прокола

Учитывая характеристики этих шин, вы можете не заметить никакие дефекты. Ваш автомобиль оснащен системой контроля давления в шинах, которая предупредит о любом падении давления в шинах. См. **Технические характеристики** (стр. 250).

Если повреждена шина:

Колеса и шины

- Немедленно сбросьте скорость до 80 км/ч максимум.
- Избегайте внезапного и резкого торможения и маневров и соблюдайте особую осторожность на поворотах.
- После выявления дефекта пройденное автомобилем расстояние не должно превышать 80 км.
- Как можно скорее замените поврежденную шину.

Замена шин, сохраняющих работоспособность при наличии прокола

ПРЕДУПРЕЖДЕНИЯ



Обязательно уведомяте механика о том, что автомобиль оснащен специальными шинами, сохраняющими работоспособность при наличии прокола



Не ремонтируйте и не используйте повторно шины, сохраняющие работоспособность при наличии прокола, которые были повреждены или эксплуатировались при наличии прокола.

Если необходимо заменить шину, сохраняющую работоспособность при наличии прокола, проверьте обод соответствующего колеса на наличие повреждений.



Не устанавливайте одновременно стандартные шины и шины, сохраняющие работоспособность при наличии прокола. В отдельных случаях можно временно устанавливать стандартную шину, если на других колесах установлены шины, сохраняющие работоспособность при наличии прокола. Водитель должен иметь в виду, что стандартная шина не сохраняет работоспособность при наличии прокола.

ПРЕДУПРЕЖДЕНИЯ



Не устанавливайте шины, сохраняющие работоспособность при проколе, на автомобили, которые не имели таких шин изначально. Для получения более подробных сведений о совместимости шин обращайтесь к своему дилеру.

Продажу и установку шин, сохраняющих работоспособность при наличии прокола, должны осуществлять только специально обученные и сертифицированные дилеры.

ОБСЛУЖИВАНИЕ ШИН



E70415

Для обеспечения равномерного износа и увеличения срока эксплуатации шин мы рекомендуем регулярно переставлять шины с передних колес на задние и наоборот. Интервал перестановки должен составлять от 5000 до 10000 км пробега.

ПРЕДОСТЕРЕЖЕНИЕ



Не допускайте трения боковин шин о бордюрный камень при парковке автомобиля.

Если необходимо въехать на бордюр, делайте это медленно, причем при подъезде колеса по возможности должны стоять под прямым углом к бордюру.

Колеса и шины

Регулярно проверяйте шины на наличие порезов, посторонних предметов и неравномерного износа протектора. Неравномерный износ шин может привести к нарушениям углов установки колес.

Проверяйте давление "холодных" шин (включая запасное) каждые две недели.

ИСПОЛЬЗОВАНИЕ ЗИМНИХ ШИН



ПРЕДОСТЕРЕЖЕНИЕ

 Удостоверьтесь, что для крепления колёс, на которые монтируются зимние шины, вы используете подходящие гайки.

При использовании зимних шин убедитесь, что давление в них соответствует норме. См. **Технические характеристики** (стр. 250).

ИСПОЛЬЗОВАНИЕ ЦЕПЕЙ ПРОТИВОСКОЛЬЖЕНИЯ

ПРЕДУПРЕЖДЕНИЯ

-  Не превышайте скорости 50 км/ч.
-  Не используйте цепи противоскольжения на дорогах без снега.
-  Цепи противоскольжения допускается устанавливать только на указанные шины. См. **Технические характеристики** (стр. 250).

ПРЕДОСТЕРЕЖЕНИЕ

 Если на колесах вашего автомобиля установлены декоративные колпаки, снимите их перед установкой цепей.

Примечание: Система ABS продолжит работу в обычном режиме.

Применяйте цепи противоскольжения только с коротким звеном.

Цепи противоскольжения устанавливайте только на передние колёса.

Автомобили с системой динамической стабилизации (ESP)

На автомобилях, оснащенных системой динамической стабилизации, могут проявляться некоторые необычные ездовые характеристики, возникновения которых можно избежать, отключив систему. См. **Использование системы динамической стабилизации** (стр. 163).

СИСТЕМА КОНТРОЛЯ ЗА ДАВЛЕНИЕМ В ШИНАХ

ПРЕДУПРЕЖДЕНИЯ

-  Система на освобождает вас от необходимости регулярно проверять давление воздуха в шинах.
-  Система только информирует о снижении давления воздуха в шинах. Она не способна накачивать шины.
-  Если вы используете цепи противоскольжения, то системе может потребоваться больше времени для определения давления воздуха.
-  Не эксплуатируйте автомобиль, если давление воздуха в его шинах значительно снижено. Это может привести к перегреву и повреждению шин. Недостаточное давление воздуха в шинах приводит к повышению расхода топлива, снижению ресурса шин, а также ухудшению управляемости и снижению безопасности автомобиля.

ПРЕДОСТЕРЕЖЕНИЯ

 Чтобы не повредить вентили, при накачивании шин не изгибайте их.

Колеса и шины

ПРЕДОСТЕРЕЖЕНИЯ



Установку колёс должен производить персонал, имеющий необходимые навыки.

Система отслеживает давление воздуха в шинах при помощи датчиков, установленных внутри них, и приёмного устройства. Если система обнаруживает недостаточное давление воздуха, на информационном дисплее появляется предупреждающее сообщение. См. **Информационные сообщения** (стр. 101).

В таком случае следует как можно скорее проверить давление воздуха в шинах и довести его до требуемого. См. **Технические характеристики** (стр. 250). Если давление воздуха снижается слишком часто, то следует как можно скорее определить и устранить причину этого.

Проверка давления воздуха в шинах

Примечание: Если давление воздуха превышает или равно 3,3 бара (48 фунтов силы/дюйм²), под значением давления воздуха высветится символ +. Система способна измерять давление воздуха, не превышающее 3,3 бара (48 фунтов силы/дюйм²). Символ + означает, что фактическое давление воздуха может быть выше, чем то, которое отражено на дисплее.

Примечание: В щитках приборов 3-го типа предусмотрена несколько иная структура меню. Сначала выберите **Settings** (Настройка), чтобы получить доступ к пункту **Information** (Информация).

1. Нажмите кнопку с правой стрелкой на рулевом колесе, чтобы войти в главное меню.
2. Выделите подсветкой пункт **Information** (Информация) при помощи кнопок "Вверх" и "Вниз" и нажмите на кнопку с правой стрелкой.

3. Выделите подсветкой пункт **Tyre Pressures** (Давление в шинах) при помощи кнопок "Вверх" и "Вниз" и нажмите на кнопку с правой стрелкой.
4. Выделите подсветкой желаемую настройку и для подтверждения нажмите на кнопку **OK**.
5. Для выхода из меню нажмите на кнопку с левой стрелкой. Нажмите и удерживайте кнопку "Стрелка влево" для возврата на экран маршрутного компьютера.

Установка загрузки автомобиля

Примечание: В щитках приборов 3-го типа предусмотрена несколько иная структура меню. Сначала выберите **Settings** (Настройка), чтобы получить доступ к пункту **Setup** (Регулировка).

Оптимальное давление воздуха в шинах зависит от степени загрузки автомобиля. См. **Технические характеристики** (стр. 250). Система сможет определить пониженное давление только в том случае, если вы ввели текущую степень загрузки автомобиля.

1. Нажмите кнопку с правой стрелкой на рулевом колесе, чтобы войти в главное меню.
2. Выделите подсветкой пункт **Setup** (Настройка) при помощи кнопок "Вверх" и "Вниз" и нажмите на кнопку с правой стрелкой.
3. Выделите подсветкой пункт **Tyre Pressures** (Давление в шинах) при помощи кнопок "Вверх" и "Вниз" и нажмите на кнопку с правой стрелкой.
4. Выделите подсветкой желаемую настройку и для подтверждения нажмите на кнопку **OK**.
5. Для выхода из меню нажмите на кнопку с левой стрелкой. Нажмите и удерживайте кнопку "Стрелка влево" для возврата на экран маршрутного компьютера.

Колеса и шины

ТЕХНИЧЕСКИЕ ХАРАКТЕРИСТИКИ

Момент затяжки колёсных гаек

Тип колеса	Нм
Все	170 (125)

Давление воздуха в шинах (холодные шины)

Для скорости до 160 км/ч

Вариант	Размер шины	Нормальная нагрузка		Полная нагрузка	
		Передняя	Задняя	Передняя	Задняя
		бар (фунтов на кв. дюйм)	бар (фунтов на кв. дюйм)	бар (фунтов на кв. дюйм)	бар (фунтов на кв. дюйм)
2.0L Duratec-HE и 2.3L Duratec-HE	215/60 R 16 *	2,2 (32)	2,4 (35)	2,6 (38)	3,1 (45)
2.0L Duratec-HE и 2.3L Duratec-HE	225/50 R 17	2,2 (32)	2,2 (32)	2,6 (38)	3,1 (45)
2.0L Duratec-HE и 2.3L Duratec-HE	235/45 R 18	2,2 (32)	2,2 (32)	2,6 (38)	3,1 (45)
Все кроме 2.0L Duratec-HE и 2.3L Duratec-HE	215/60 R 16 *	2,4 (35)	2,4 (35)	2,6 (38)	3,1 (45)
Все кроме 2.0L Duratec-HE и 2.3L Duratec-HE	225/50 R 17	2,4 (35)	2,2 (32)	2,6 (38)	3,1 (45)
Все кроме 2.0L Duratec-HE и 2.3L Duratec-HE	235/45 R 18	2,4 (35)	2,2 (32)	2,6 (38)	3,1 (45)

* Цепи противоскольжения допускается устанавливать только на указанные шины.

Колеса и шины

Давление в шинах при частом движении со скоростью более 160 км/ч

Вариант	Размер шины	Нормальная нагрузка		Полная нагрузка	
		Передняя	Задняя	Передняя	Задняя
		бар (фунтов на кв. дюйм)	бар (фунтов на кв. дюйм)	бар (фунтов на кв. дюйм)	бар (фунтов на кв. дюйм)
2.0L Duratec-HE и 2.3L Duratec-HE	215/60 R 16	2,2 (32)	2,4 (35)	2,6 (38)	3,1 (45)
2.0L Duratec-HE и 2.3L Duratec-HE	225/50 R 17	2,2 (32)	2,2 (32)	2,6 (38)	3,1 (45)
2.0L Duratec-HE и 2.3L Duratec-HE	235/45 R 18	2,2 (32)	2,2 (32)	2,6 (38)	3,1 (45)
2.5L Duratec-ST	215/60 R 16	2,6 (38)	2,6 (38)	2,8 (41)	3,2 (46)
2.5L Duratec-ST	225/50 R 17	2,6 (38)	2,6 (38)	2,8 (41)	3,2 (46)
2.5L Duratec-ST	235/45 R 18	2,6 (38)	2,6 (38)	2,8 (41)	3,2 (46)
1.8L Duratorq-TDCi и 2.0L Duratorq-TDCi	215/60 R 16	2,4 (35)	2,4 (35)	2,6 (38)	3,1 (45)
1.8L Duratorq-TDCi и 2.0L Duratorq-TDCi	225/50 R 17	2,4 (35)	2,2 (32)	2,6 (38)	3,1 (45)
1.8L Duratorq-TDCi и 2.0L Duratorq-TDCi	235/45 R 18	2,4 (35)	2,2 (32)	2,6 (38)	3,1 (45)
2,2 л Duratorq-TDCi	215/60 R 16	2,5 (36)	2,4 (35)	2,6 (38)	3,1 (45)
2,2 л Duratorq-TDCi	225/50 R 17	2,5 (36)	2,3 (33)	2,6 (38)	3,1 (45)
2,2 л Duratorq-TDCi	235/45 R 18	2,5 (36)	2,3 (33)	2,6 (38)	3,1 (45)

Идентификация автомобиля

ТАБЛИЧКА С ИДЕНТИФИКАЦИОННЫМ НОМЕРОМ АВТОМОБИЛЯ

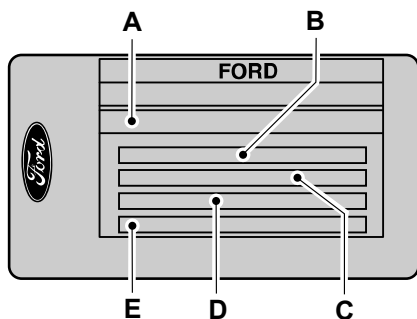

E85610

- A Идентификационный номер автомобиля
- B Полный вес автомобиля
- C Полная масса автопоезда
- D Максимальная нагрузка на переднюю ось
- E Максимальная нагрузка на заднюю ось

Табличка с указанием идентификационного номера автомобиля и максимальных нагрузок расположена в нижней части проема двери со стороны замка.

ИДЕНТИФИКАЦИОННЫЙ НОМЕР АВТОМОБИЛЯ (VIN)

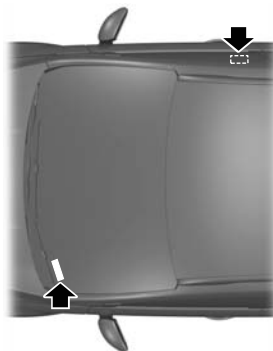

E87496

Идентификационный номер автомобиля отштампован на панели пола с правой стороны автомобиля рядом с передним сиденьем. Он также продублирован с левой стороны панели управления.

Технические характеристики

ТЕХНИЧЕСКИЕ ХАРАКТЕРИСТИКИ

Размеры автомобиля

S-MAX

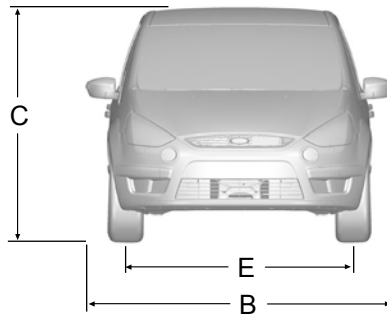
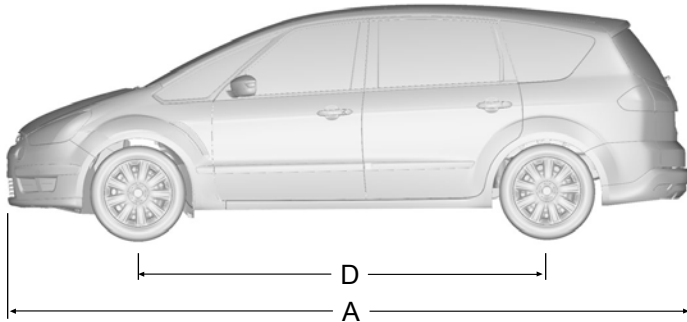

E75180

Поз.	Габариты	Размеры, мм (дюймы)
A	Габаритная длина	4 768 (187,7)
B	Габаритная ширина (с учетом наружных зеркал)	2 154 (84,8)
C	Габаритная высота (соотв. снаряженной массе по стандарту ЕС)	1 610 - 1 658 (63.4 - 65.3)
D	Колесная база	2 850 (112,2)

Технические характеристики

Поз.	Габариты	Размеры, мм (дюймы)
Е	Колея передних колес	1 578 - 1 588 (62,1 - 62,5)
Е	Колея задних колес	1 600 - 1 610 (63 - 63,4)

Galaxy

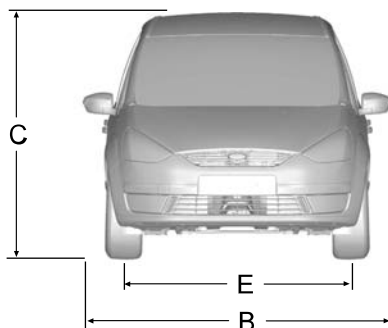
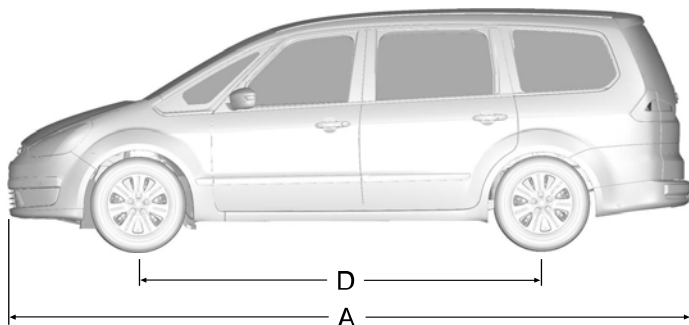

E76860

Поз.	Габариты	Размеры, мм (дюймы)
А	Габаритная длина	4 820 (189,8)
В	Габаритная ширина (с учетом наружных зеркал)	2 154 (84,8)

Технические характеристики

Поз.	Габариты	Размеры, мм (дюймы)
C	Габаритная высота снаряженного автомобиля без верхних багажных брусьев	1 691 - 1 764 (66.6 - 69.4)
C	Габаритная высота снаряженного автомобиля с верхними багажными брусьями	1 770 - 1 807 (69.7 - 71.1)
D	Колесная база	2 850 (112,2)
E	Колея передних колес	1 578 - 1 588 (62,1 - 62,5)
E	Колея задних колес	1 600 - 1 610 (63 - 63,4)

Размеры буксировочного оборудования

S-MAX

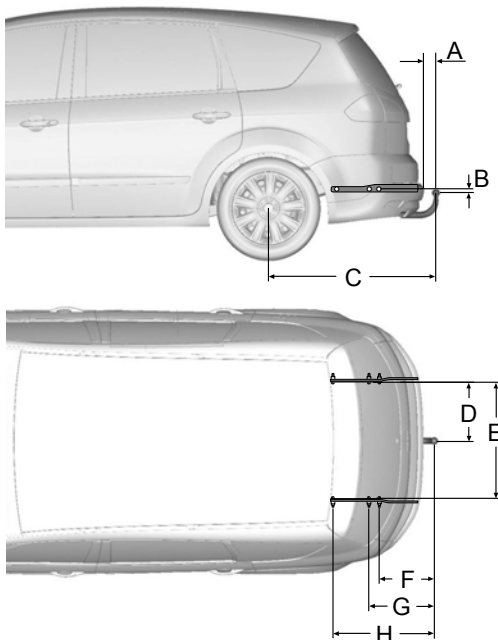

E75182

Технические характеристики

Поз.	Габариты	Размеры, мм (дюймы)
A	Бампер - конец шаровой опоры буксирного устройства	102 (4,02)
B	Точка крепления - центр шаровой опоры буксирного устройства	16 (0,63)
C	Центр колеса - центр шаровой опоры буксирного устройства	1 079 (42,48)
D	Центр шаровой опоры буксирного устройства - лонжерон	438 (17,24)
E	Расстояние между внутренними сторонами лонжеронов	876 (34,49)
F	Центр шаровой опоры буксирного устройства - центральная точка крепления №1	363 (14,29)
G	Центр шаровой опоры буксирного устройства - центральная точка крепления №2	424 (16,69)
H	Центр шаровой опоры буксирного устройства - центральная точка крепления №3	636 (25,04)

Технические характеристики

Galaxy

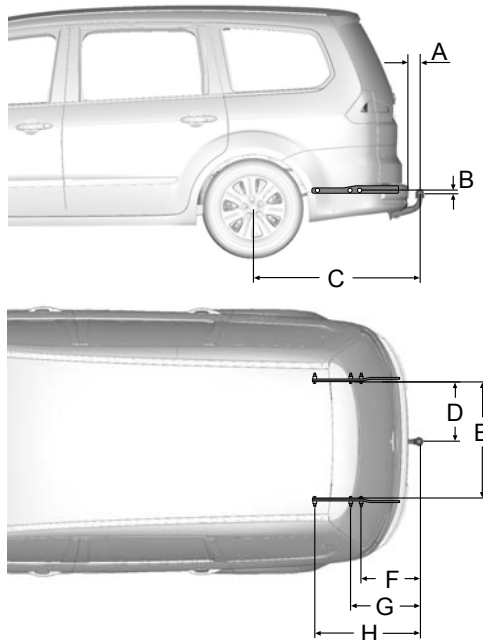

E75181

Поз.	Габариты	Размеры, мм (дюймы)
A	Бампер - конец шаровой опоры буксирного устройства	101 (3,98)
B	Точка крепления - центр шаровой опоры буксирного устройства	16 (0,63)
C	Центр колеса - центр шаровой опоры буксирного устройства	1 128 (44,41)
D	Центр шаровой опоры буксирного устройства - лонжерон	438 (17,24)
E	Расстояние между внутренними сторонами лонжеронов	876 (34,49)
F	Центр шаровой опоры буксирного устройства - центральная точка крепления №1	412 (16,22)

Технические характеристики

Поз.	Габариты	Размеры, мм (дюймы)
G	Центр шаровой опоры буксирного устройства - центральная точка крепления №2	473 (18,62)
H	Центр шаровой опоры буксирного устройства - центральная точка крепления №3	685 (26,97)

ОБЩАЯ ИНФОРМАЦИЯ

ПРЕДОСТЕРЕЖЕНИЕ



Использование системы при неработающем двигателе приведет к разрядке аккумулятора.

В этом разделе описаны функции и особенности мобильного телефона с Bluetooth и функциями "hands free".

Подсистема телефонной связи Bluetooth обеспечивает взаимодействие аудиосистемы или системы навигации автомобиля с Вашим мобильным телефоном. Это позволяет Вам при посредстве автомобильной аудиосистемы или системы навигации принимать входящие звонки или звонить самому, не задействуя свой мобильный телефон.

Совместимость коммуникационной системы с различными типами мобильных телефонов

ПРЕДОСТЕРЕЖЕНИЕ



Так как не существует общего соглашения, производители мобильных телефонов могут встраивать в свои устройства Bluetooth множество профилей. Из-за этого между телефоном и системой hands-free может возникнуть несовместимость, в некоторых случаях такая несовместимость может существенным образом ухудшить работу системы. Чтобы избежать этого, используйте только рекомендованные сотовые телефоны.

Полную информацию вы найдете на Интернет-странице www.ford-mobile-connectivity.com.

НАСТРОЙКА BLUETOOTH

Перед тем, как вы сможете использовать телефон совместно с коммуникационной системой автомобиля, телефон должен быть связан с телефонной системой автомобиля.

Пользование телефоном

С бортовой системой можно связать до шести устройств Bluetooth.

Примечание: Если поступает входящий звонок на мобильный телефон, который в этот момент является активным, звонок будет переадресован аудиосистеме автомобиля.

Примечание: Даже если ваш мобильный телефон связан с коммуникационной системой автомобиля, вы можете пользоваться им, как обычно.

Требования к соединению через Bluetooth

Для того чтобы связать мобильный телефон с коммуникационной системой через Bluetooth, необходимо соблюдение следующих условий.

1. На мобильном телефоне и на панели управления аудиосистемой должна быть активирована функция Bluetooth. Убедитесь в том, что опция меню Bluetooth в аудиоблоке включена: **ON**. Информацию о настройках телефона вы найдете в инструкции к телефону.
2. На мобильном телефоне, имеющем встроенный микрочип Bluetooth, не должен быть включен режим "private".
3. Найдите аудиоустройство.

Телефон

4. Выберите **Ford Audio**.
5. Введите кодовый номер, показанный на экране автомобиля, с помощью клавиатуры телефона. Если кодовый номер не показан на экране, введите PIN-код Bluetooth 0000, используя клавиатуру телефона. Введите PIN-код Bluetooth, показанный на дисплее автомобиля.

Примечание: При выключении аудиосистемы звонок (звуковой сигнал) мобильного телефона будет отключен. При повороте ключа зажигания в положение "Off" ("Выключено") сеанс связи по мобильному телефону будет продолжен.

НАСТРОЙКА ТЕЛЕФОНА

Телефонная книга

После включения возможна задержка доступа к телефонной книге, которая может продолжаться несколько минут, в зависимости от размера.

Категории записей телефонной книги

В зависимости от категории записей, сохранённых в телефонной книге, на дисплее аудиоблока могут отображаться различные символы.

Например:

M	Мобильный телефон
O	офисный телефон
H	Домашний телефон
F	Факс

Примечание: Записи могут отображаться без дополнительного обозначения категории.

Для обозначения категории может использоваться пиктограмма:



Телефон



Мобильный телефон



Домашний телефон



Офисный телефон



Факс

Присвоение мобильному телефону статуса активного телефона

В начале работы с коммуникационной системой автомобиля с ней не связан ни один телефон.

Телефон, подключаемый через микрочип "Bluetooth"

После связывания телефона Bluetooth с системой этот телефон автоматически становится активным. Для получения подробной информации смотрите меню телефона.

Выберите телефон в меню активного телефона.

После выключения и последующего включения зажигания и радиоприемника или блока навигации коммуникационная система выбирает мобильный телефон, который был последним активным телефоном.

Примечание: В некоторых случаях также потребуется подтвердить на телефоне соединение Bluetooth.

Телефон

Связь коммуникационной системы автомобиля с другим телефоном Bluetooth

Для связи нового телефона Bluetooth с коммуникационной системой автомобиля, выполните действия, описанные в параграфе "Требования к соединению через Bluetooth".

Информация о телефонах, связанных с коммуникационной системой, хранится в ее памяти. С помощью панели управления аудиосистемы можно получить доступ к списку связанных телефонов.

Примечание: Максимальное возможное количество связанных устройств - шесть. Если уже имеется шесть связанных устройств Bluetooth, перед тем как связать с системой новое устройство удалите одно из связанных устройств.

УПРАВЛЕНИЕ ТЕЛЕФОНОМ

Система дистанционного управления

Кнопка Voice, приема и отклонения

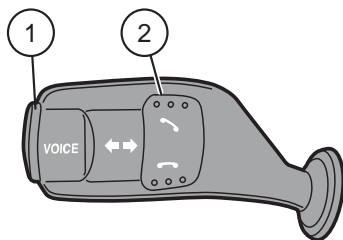

E87662

- 1 Кнопка Voice
- 2 Кнопка приема и отклонения

Кнопка VOICE используется для включения или выключения системы голосовых команд.

При наличии кнопки accept/reject ответ на входящие звонки и отклонение входящих звонков осуществляется посредством нажатия на соответствующую кнопку.

Примечание: Некоторые аудиосистемы имеют кнопку accept/reject на панели управления. В этом случае ответ или отклонение вызова осуществляется аналогичным образом.

ИСПОЛЬЗОВАНИЕ ТЕЛЕФОНА - В КОМПЛЕКТАЦИЮ АВТОМОБИЛЯ НЕ ВХОДИТ: НАВИГАЦИОННАЯ СИСТЕМА

В этом разделе описывается управление функциями мобильного телефона при помощи панели управления аудиосистемой автомобиля.

Примечание: За подробной информацией об органах управления аудиосистемой обратитесь к Руководству по аудиосистеме.

В салоне автомобиля должен находиться активный телефон.

Даже если Ваш мобильный телефон связан с аудиосистемой автомобиля, Вы можете пользоваться телефоном, как обычно.

Примечание: Вы можете выйти из меню телефона, нажав любую из кнопок CD, AM/FM или AUX

Вызов абонента

Набор номера с помощью голосового управления

Телефонные номера можно набирать с помощью команд голосового управления. См. **Команды управления телефоном** (стр. 279).

Телефон

Набор номера с использованием телефонной книги

Вы можете получить доступ к телефонной книге с помощью Bluetooth. Символы, которые вы вводите, появляются на дисплее блока.

1. Нажмите на кнопку **PHONE** или на кнопку приёма/вызова.
2. Нажмите на кнопку **MENU**.
3. Удерживайте кнопку **MENU** в нажатом состоянии, пока на дисплее не появится надпись **PHONEBOOK**.
4. Используя кнопки **SEEK**, выберите нужный номер телефона.

Примечание: Чтобы перейти к следующей букве алфавита, нажмите и удерживайте кнопку **SEEK**.

5. Для вызова абонента нажмите на кнопку **PHONE** или на кнопку приёма/вызова.

Набор номера с использованием телефонной книги - Радиоприемник Sony

Вы можете получить доступ к телефонной книге с помощью Bluetooth. Символы, которые вы вводите, появляются на дисплее блока.

1. Нажмите на кнопку **PHONE**.
2. Нажимайте на кнопку **SEEK**, пока не откроется телефонная книга.
3. Используя кнопки со стрелками вверх/вниз, выберите нужный номер телефона.

Примечание: Чтобы перейти к следующей букве алфавита, нажмите и удерживайте кнопку со стрелкой вверх/вниз.

4. Для вызова абонента нажмите на кнопку **PHONE** или на кнопку приёма/вызова.

Набор номера с помощью клавиатуры телефона

Если на аудиоблоке предусмотрена телефонная клавиатура (кнопки 0-9, * и #):

1. Нажмите на кнопку приёма/вызова. Нажмите на кнопку **PHONE** (если у вас радиоприемник Sony).
2. Наберите номер абонента, используя телефонную клавиатуру на панели управления аудиосистемой.
3. Нажмите на кнопку приёма/вызова.

Примечание: Если при наборе номера Вы ввели неправильную цифру, нажмите на левую кнопку поиска для стирания последней набранной цифры. Длительное нажатие на эту кнопку приведёт к удалению всей набранной последовательности цифр.

Нажмите и удерживайте **0** для ввода символа **+**.

Завершение сеанса связи

Для завершения связи можно нажать на кнопку сброса вызова.

В аудиоблоках без телефонной клавиатуры для завершения связи также можно нажать **PHONE**, **CD**, **AM/FM** или **ON/OFF**, или нажать на кнопку **MODE** дистанционного управления.

Повторный набор номера

1. Нажмите на кнопку **PHONE** или на кнопку приёма/вызова.
2. Нажмите на кнопку **MENU**.
3. Выберите список **CALL OUT** или **CALL IN**. В ряде аудиоблоков можно выбирать списки пропущенных, входящих и исходящих вызовов: **MISSED**, **INCOMING**, **OUTGOING**.

Примечание: Если активный телефон не выдает список вызовов, можно перенабрать последний исходящий номер/запись.

4. Нажмите на кнопку **SEEK** на панели управления аудиосистемой автомобиля.
5. Для вызова абонента нажмите на кнопку **PHONE** или на кнопку приёма/вызова.

Телефон

Повторный набор номера - Радиоприемник Sony

1. Нажмите на кнопку **PHONE** или на кнопку приёма/вызова.
2. Нажимайте на кнопку **SEEK**, пока не откроется желаемый список.

Примечание: Если активный телефон не выдает список вызовов, можно перенабрать последний исходящий номер/запись.

3. Используя кнопки со стрелками вверх/вниз, выберите нужный номер телефона.
4. Для вызова абонента нажмите на кнопку **PHONE** или на кнопку приёма/вызова.

Повторный набор последнего набранного номера - Радиоприемник Sony

1. Нажмите на кнопку приёма/вызова.
2. Нажмите на кнопку приёма/вызова повторно, чтобы набрать номер.

Входящие вызовы

Прием входящего звонка

Для ответа на входящий вызов можно нажать на кнопку приёма/вызова, на кнопку **PHONE** или на кнопку дистанционного управления **MODE**.

Отклонение входящих звонков

Для того чтобы не отвечать на входящий вызов, нажмите на кнопку сброса.

В аудиоблоках без телефонной клавиатуры для сброса вызова также можно использовать кнопки **PHONE**, **CD**, **AM/FM** и **ON/OFF**.

Приём второго входящего звонка

Примечание: Для обработки второго входящего звонка на вашем мобильном телефоне должна быть активирована соответствующая функция.

Если во время сеанса связи по мобильному телефону поступает еще один входящий звонок, раздастся звуковой сигнал. В этом случае вы можете завершить текущий сеанс связи и принять входящий звонок.

Прием второго входящего звонка

Для ответа на второй входящий вызов можно нажать на кнопку приёма/вызова, на кнопку **PHONE** или на кнопку дистанционного управления **MODE**.

Отклонение второго входящего звонка

Для того чтобы не отвечать на второй входящий вызов, нажмите на кнопку сброса. В блоках без телефонной клавиатуры для сброса второго входящего вызова можно нажать на кнопку **CD** или на кнопку **AM/FM**.

Отключение звука микрофона

Во время телефонного разговора можно отключить звук микрофона. При отключении звука появляется подтверждение на дисплее.

Аудиоблоки с зеленой кнопкой приёма/вызова

Нажмите на кнопку приёма/вызова. Нажмите на кнопку еще раз, чтобы отключить эту функцию.

Аудиоблоки без зеленой кнопки приёма/вызова

Нажмите на кнопку поиска **SEEK**. Нажмите на кнопку еще раз, чтобы отключить эту функцию.

Изменение "активного" мобильного телефона

Примечание: Мобильный телефон должен быть связан с коммуникационной системой, прежде чем его можно будет назначить "активным".

Телефон

С использованием кнопок предварительной настройки радиостанций

Примечание: Это относится только к тем аудиосистемам, на панели управления которых отсутствует телефонная клавиатура.

1. Нажмите кнопку **PHONE** на панели управления аудиосистемой автомобиля.
2. Нажмите кнопку, номер на которой соответствует тому из мобильных телефонов, который Вы хотите назначить "активным" (для этого используйте кнопки предварительной настройки радиостанций 1-6).

С использованием меню аудиосистемы

Примечание: После связывания телефона с системой этот телефон автоматически становится активным.

1. Нажмите на кнопку **PHONE** или на кнопку приёма/вызова.
2. Нажмите на кнопку **MENU** на панели управления аудиосистемой автомобиля.
3. Выберите команду **ACTIVE PHONE**.
4. При помощи кнопок **SEEK** Вы можете прокрутить на дисплее весь список связанных с системой телефонов.
5. Нажмите на кнопку **MENU**, чтобы выбрать телефон, задаваемый как активный телефон.

Удаление связанного телефона из памяти коммуникационной системы

Мобильный телефон, связанный с коммуникационной системой автомобиля, можно удалить из памяти системы в любое время (если в этот момент система не работает со входящим/исходящим звонком).

1. Нажмите на кнопку **PHONE** или на кнопку приёма/вызова.
2. Нажмите на кнопку **MENU** на панели управления аудиосистемой автомобиля.

3. Выберите команду **DEBOND** при помощи панели управления аудиосистемой автомобиля.
4. Используйте кнопки **SEEK** для вывода на дисплей того мобильного телефона, связь с которым Вы хотите разорвать.
5. Нажмите на кнопку **MENU**, чтобы выбрать телефон, связь с которым Вы хотите разорвать.

Разрыв связи со связанным телефоном - Радиоприемник Sony

Мобильный телефон, связанный с коммуникационной системой автомобиля, можно удалить из памяти системы в любое время (если в этот момент система не работает со входящим/исходящим звонком).

1. Нажмите на кнопку **PHONE**.
2. С помощью кнопок со стрелками вверх/вниз выберите опцию **DEBOND**.
3. Используйте кнопки **SEEK** для вывода на дисплей того мобильного телефона, связь с которым Вы хотите разорвать.
4. Для разрыва связи нажмите на кнопку **OK**.

ИСПОЛЬЗОВАНИЕ ТЕЛЕФОНА - В КОМПЛЕКТАЦИЮ АВТОМОБИЛЯ ВХОДИТ: НАВИГАЦИОННАЯ СИСТЕМА

В этом разделе описываются функции телефонной связи, предусмотренные в навигационной системе.

Примечание: За подробной информацией об органах управления аудиосистемой обратитесь к Руководству по навигационной системе.

В салоне автомобиля должен находиться активный телефон.

Телефон

Даже если ваш мобильный телефон связан с навигационной системой автомобиля, вы можете пользоваться им, как обычно.

Вызов абонента

Набор номера

Телефонные номера можно набирать с помощью команд голосового управления. См. **Голосовое управление** (стр. 267).

Завершение сеанса связи

Для завершения связи можно нажать на кнопку **END**, на кнопку **MODE** на дистанционном переключателе или на кнопку **ON/OFF** навигационной системы.

Повторный набор номера

1. Нажмите кнопку **PHONE** на панели управления блока.
2. Выберите пункт **REDIAL**.

Входящие вызовы

Прием входящего звонка

Для ответа на входящий вызов нажмите на кнопку приёма/вызова, на кнопку **MODE** дистанционного управления, на кнопку **PHONE** на блоке, или используйте опцию меню **ACCEPT**.

Отклонение входящих звонков

Для отклонения входящих вызовов можно нажать на кнопку сброса, на кнопки **CD** или **AM/FM** на блоке, или использовать опцию меню **REJECT**.

Приём второго входящего звонка

Примечание: Для обработки второго входящего звонка на вашем мобильном телефоне должна быть активирована соответствующая функция.

Если во время сеанса связи по мобильному телефону поступает еще один входящий звонок, раздастся звуковой сигнал. В этом случае Вы можете завершить текущий сеанс связи и принять входящий звонок.

Прием второго входящего звонка

Для ответа на второй входящий вызов нажмите на кнопку приёма/вызова, на кнопку **MODE** дистанционного управления, на кнопку **PHONE** на блоке, или используйте опцию меню **ACCEPT**.

Примечание: При этом текущий сеанс связи будет завершен.

Отклонение второго входящего звонка

Второй входящий вызов можно отклонить, нажав на кнопку сброса или на одну из указанных кнопок на блоке: **CD**, **AM/FM**.

Отключение звука микрофона

Во время телефонного разговора можно отключить звук микрофона. При отключении звука появляется подтверждение на дисплее.

Навигационные блоки на базе DVD

Нажмите на кнопку отключения звука (перечеркнутый микрофон). Нажмите на кнопку еще раз, чтобы отключить эту функцию.

Навигационные блоки на базе CD

Нажмите на кнопку отключения звука микрофона. Нажмите на кнопку еще раз, чтобы отключить эту функцию.

Изменение "активного" мобильного телефона

Примечание: Мобильный телефон должен быть связан с коммуникационной системой, прежде чем его можно будет назначить "активным".

Телефон

Примечание: После связывания телефона с системой этот телефон автоматически становится активным.

1. Нажмите кнопку **PHONE** на панели управления блока.
2. С помощью опции меню **BT SETTINGS** выберите в списке активный телефон.

Удаление связанного телефона из памяти коммуникационной системы

Мобильный телефон, связанный с коммуникационной системой автомобиля, можно удалить из памяти системы в любое время (если в этот момент система не работает со входящим/исходящим звонком).

1. Нажмите кнопку **PHONE** на панели управления блока.
2. Выберите опцию меню **BT SETTINGS**.
3. Выберите из меню команду **DEBOND**.
4. Выберите в списке телефон.

Голосовое управление

ПРИНЦИПЫ РАБОТЫ

ПРЕДОСТЕРЕЖЕНИЕ



Использование системы при неработающем двигателе приведет к разрядке аккумулятора.

Система голосовых команд (Voice recognition) позволяет управлять системой, не отвлекаясь от управления автомобилем для изменения настроек или чтения сообщений системы.

Если Вы произносите одну из заранее определённых команд в то время, когда система активна, система голосовых команд преобразует Вашу команду в управляющий сигнал для системы. Ваши действия принимают форму диалога с системой или отдачи команд. Система организует диалог с Вами путём трансляции сообщений или вопросов.

Пожалуйста, ознакомьтесь с функциями системы перед тем, как начать пользоваться подсистемой голосовых команд.

Управляющие команды

Система Voice Control позволяет Вам контролировать функции следующих устройств:

- Телефон, подсоединяемый через микрочип "Bluetooth"
- Радиоприёмник
- Проигрыватель CD-дисков/CD-чейнджер
- Внешнее устройство (USB)
- Внешнее устройство (iPod)
- Автоматическая система климат-контроля
- Система навигации (только блоки на базе DVD; обратитесь к отдельному руководству для навигационной системы на базе DVD).

Отзыв системы

Во время диалога пользователя с системой голосовых команд ("голосовой сессии") система отвечает пользователю звуковым сигналом каждый раз, как она готова к продолжению диалога.

Не пытайтесь отдавать системе какие-либо команды до того, как раздастся звуковой сигнал. Подсистема Voice Control повторяет вслух каждую команду, произнесенную пользователем.

Если, услышав звуковой сигнал, Вы не знаете, что делать дальше, то произнесите команду "HELP", чтобы получить подсказку системы, или "CANCEL", чтобы прекратить диалог с системой.

Функция "HELP" проинформирует Вас только о доступном в данный момент наборе голосовых команд. Ниже приведено детальное описание всех голосовых команд.

Голосовые команды

Голосовые команды следует произносить обычным голосом, как если бы Вы обращались к пассажиру или к собеседнику при разговоре по телефону. Громкость Вашего голоса должна соответствовать уровню шума в салоне автомобиля или снаружи, однако кричать не нужно.

ИСПОЛЬЗОВАНИЕ ГОЛОСОВЫХ КОМАНД

Принцип действия системы

Команды, воспринимаемые системой Voice Control (а также порядок их произнесения), описаны ниже. В таблицах показана последовательность голосовых команд пользователя и отзыв системы для каждой из имеющихся функций.

Голосовое управление

↔ означает номер или голосовую метку (предварительно записанную в память системы), которые должен ввести пользователь.

Ярлыки

В системе Voice Control предусмотрен ряд "ярлыков" - коротких голосовых команд, которые позволяют Вам управлять некоторыми функциями систем автомобиля без необходимости проделать весь путь к нужной команде по системному меню. Они перечислены ниже:

- Телефон: "MOBILE NAME", "DIAL NUMBER", "DIAL NAME" и "REDIAL"
- Проигрыватель CD-дисков/CD-чейнджер: "DISC" и "TRACK"
- Автоматическая система климат-контроля: "TEMPERATURE", "AUTO MODE", "DEFROSTING/DEMISTING ON" и "DEFROSTING/DEMISTING OFF"
- Радиоприёмник: "TUNE NAME"
- Внешнее устройство (USB): "TRACK"
- Внешнее устройство (iPod): "TRACK"
- SD-карта: "TRACK".

Начала сеанса работы с подсистемой "Voice Control"

Перед тем, как начать диалог с системой, Вы должны нажать на кнопку **VOICE** или **MODE** и дождаться, пока система не ответит звуковым сигналом. Нажатие на кнопку должно осуществляться для каждой выполняемой операции. См. (стр. 267).

Снова нажмите на кнопку, чтобы отменить голосовую сессию.

Голосовые метки

Голосовые метки могут использоваться для управления телефоном, аудиосистемой и навигационной системой. Для сохранения меток служит функция "STORE NAME". Вы можете присвоить метки, например, телефонным станциям или абонентам, занесенным в телефонную книгу. См. **Команды аудиоблока** (стр. 268). См. **Команды управления телефоном** (стр. 279). См. **Команды управления навигационной системой** (стр. 285).

- В памяти могут храниться до 20 голосовых меток (для каждой из перечисленных систем).
- Среднее время записи для каждой голосовой метки составляет приблизительно 2...3 секунды.

КОМАНДЫ АУДИОБЛОКА

Проигрыватель CD-дисков

С помощью голосовых команд можно напрямую управлять воспроизведением.

Краткий обзор

Доступные голосовые команды описаны ниже. Списки, приведенные ниже, содержат дополнительную информацию обо всем меню команд, с рядом примеров.

"CD PLAYER" (CD-проигрыватель)
"HELP" (Помощь)
"PLAY" (Воспроизведение)
"TRACK" (Запись)*
"SHUFFLE ALL" (В произвольном порядке - Все)

Голосовое управление

"CD PLAYER" (CD-проигрыватель)
"SHUFFLE FOLDER" (В произвольном порядке - Папка)**
"SHUFFLE OFF" (Произвольный порядок отключен)
"REPEAT FOLDER" (Повтор - Папка)**
"REPEAT TRACK" (Повтор - Запись)
"REPEAT OFF" (Повтор отключен)

* Может использоваться в качестве ярлыка.

** Доступно, только если на CD записаны аудиофайлы, например, формата MP3 или WMA.

Запись

Вы можете выбрать номер записи на CD-диске.

Шаги	Слова пользователя	Отзыв системы
1	"CD PLAYER" (CD-проигрыватель)	"CD PLAYER" (CD-проигрыватель)
2	"TRACK" (Запись)*	НАЗОВИТЕ НОМЕР ЗАПИСИ
3	"<число от 1 до 99>"**	"TRACK <номер>"

* Может использоваться в качестве ярлыка.

** Кроме этого, номера можно произносить отдельными цифрами (например, 2", "4", "5", если номер записи - 245).

Воспроизведение всех записей в произвольной последовательности

Задание произвольного порядка воспроизведения.

Шаги	Слова пользователя	Отзыв системы
1	"CD PLAYER" (CD-проигрыватель)	"CD PLAYER" (CD-проигрыватель)
2	"SHUFFLE ALL" (В произвольном порядке - Все)	

Голосовое управление

CD-чейнджер

Краткий обзор

Доступные голосовые команды описаны ниже. Списки, приведенные ниже, содержат дополнительную информацию обо всем меню команд, с рядом примеров.

"CD-CHANGER" / "CHANGER" (CD-чейнджер)
"HELP" (Помощь)
"PLAY" (Воспроизведение)
"DISC" (Диск)*
"TRACK" (Запись)*
"SHUFFLE ALL" (В произвольном порядке - Все)
"SHUFFLE CD" (В произвольном порядке - CD)
"SHUFFLE FOLDER" (В произвольном порядке - Папка)**
"SHUFFLE OFF" (Произвольный порядок отключен)
"REPEAT CD" (Повтор - CD)
"REPEAT FOLDER" (Повтор - Папка)**
"REPEAT TRACK" (Повтор - Запись)
"REPEAT OFF" (Повтор отключен).

* Может использоваться в качестве ярлыка.

** Доступно, только если на CD записаны аудиофайлы, например, формата MP3 или WMA.

Диск

Если на Ваш автомобиль установлен CD-чейнджер, Вы можете выбрать номер диска.

Шаги	Слова пользователя	Отзыв системы
1	"CD-CHANGER" / (CD-чейнджер)	"CD-CHANGER" / (CD-чейнджер)
2	"DISC" (Диск)*	НАЗОВИТЕ НОМЕР ДИСКА
3	"<число от 1 до 6>"	"DISC <номер>"

* Может использоваться в качестве ярлыка.

Голосовое управление

Запись

Вы можете выбрать номер записи на CD-диске.

Шаги	Слова пользователя	Отзыв системы
1	"CD-CHANGER" / (CD-чейнджер)	"CD-CHANGER" / (CD-чейнджер)
2	"TRACK" (Запись)*	НАЗОВИТЕ НОМЕР ЗАПИСИ
3	"<число от 1 до 99>"**	"TRACK <номер>"

* Может использоваться в качестве ярлыка.

** Кроме этого, номера можно произносить отдельными цифрами (например, "2", "4", "5", если номер записи - 245).

Воспроизведение CD в произвольной последовательности

Задание произвольной последовательности воспроизведения содержимого CD.

Шаги	Слова пользователя	Отзыв системы
1	"CD-CHANGER" / (CD-чейнджер)	"CD-CHANGER" / (CD-чейнджер)
2	"SHUFFLE CD" (В произвольном порядке - CD)	

Радиоприемник

Система "Voice Control" позволяет управлять работой радиоприемника и настраивать частоты радиостанций при помощи голосовых команд.

Краткий обзор

Доступные голосовые команды описаны ниже. Приведенные ниже списки содержат подробную информацию обо всем меню, в которое входят эти команды.

"RADIO" (Радиоприемник)
"HELP" (Помощь)
"AM"
"FM"
"TUNE NAME" (Настройка - Название)*

Голосовое управление

"RADIO" (Радиоприемник)
"DELETE NAME" (Удалить - Название)
DELETE DIRECTORY (Удалить - Папка)
"PLAY DIRECTORY" (Воспроизвести - Папка)
"STORE NAME" (Сохранить - Название)
"PLAY" (Воспроизведение)

* Может использоваться в качестве ярлыка.

Настройка частоты

Эта функция позволяет Вам при помощи голосовых команд настраивать радиоприемник на частоты сигналов радиостанций.

Шаги	Слова пользователя	Отзыв системы
1	"RADIO" (Радиоприемник)	"RADIO" (Радиоприемник)
2	"AM"	"AM FREQUENCY PLEASE" (Диапазон AM)
	"FM"	"FM FREQUENCY PLEASE" (Диапазон FM)
3	"<частота>"*	"TUNE <частота>"

* Частоту можно задать разными способами. Примеры приведены ниже.

Диапазон FM. 87,5 - 108,0 с шагом 0,1

- "Восемьдесят девять точка девять" (89,9)
- "Девяносто" (90,0)
- "Сто точка пять" (100,5)
- "Один ноль один точка один" (101,1)
- "Один ноль восемь" (108,0)

Диапазон AM/MW: 531 - 1602 с шагом 9

Диапазон AM/LW: 153 - 281 с шагом 1

- "Пять тридцать один" (531)
- "Девятьсот" (900)
- "Четырнадцать сорок" (1440)
- "Пятнадцать ноль три" (1503)
- "Десять восемьдесят" (1080)

Сохранение названия

Если Вы настроили приемник на какую-либо радиостанцию, Вы можете сохранить частоту настройки этой радиостанции под придуманным Вами названием.

Голосовое управление

Шаги	Слова пользователя	Отзыв системы
1	"RADIO" (Радиоприемник)	"RADIO" (Радиоприемник)
2	"STORE NAME" (Сохранить - Название)	"STORE NAME" (Сохранить - Название) НАЗОВИТЕ ИМЯ
3	"<имя>"	ПОВТОРИТЕ ИМЯ
4	"<имя>"	ЗАПИСЫВАЕМОЕ ИМЯ "<имя>" STORED"

Настройка с помощью голосовых меток

Эта функция позволяет Вам вызвать из памяти системы предварительно записанную радиостанцию.

Шаги	Слова пользователя	Отзыв системы
1	"RADIO" (Радиоприемник)	"RADIO" (Радиоприемник)
2	"TUNE NAME" (Настройка - Название)*	НАЗОВИТЕ ИМЯ
3	"<имя>"	"TUNE <имя>"

* Может использоваться в качестве ярлыка.

Удаление имени

Эта функция позволяет Вам удалить из памяти системы предварительно записанную радиостанцию.

Шаги	Слова пользователя	Отзыв системы
1	"RADIO" (Радиоприемник)	"RADIO" (Радиоприемник)
2	"DELETE NAME" (Удалить - Название)	НАЗОВИТЕ ИМЯ
3	"<имя>"	"DELETE <имя>" ПОДТВЕРДИТЕ (ДА/НЕТ)
4	"ДА"	"УДАЛЕНО"

Голосовое управление

Шаги	Слова пользователя	Отзыв системы
	"НЕТ"	"COMMAND CANCELLED" (КОМАНДА ОТМЕНЕНА)

Прослушивание содержимого папки

Эта функция позволяет системе перечислить для Вас все радиостанции, частоты которых записаны в память системы.

Шаги	Слова пользователя	Отзыв системы
1	"RADIO" (Радиоприемник)	"RADIO" (Радиоприемник)
2	"PLAY DIRECTORY" (Воспроизвести - Папка)	"PLAY <папка>"

Удаление папки

Эта функция позволяет Вам одновременно стереть из памяти системы все предварительно записанные радиостанции.

Шаги	Слова пользователя	Отзыв системы
1	"RADIO" (Радиоприемник)	"RADIO" (Радиоприемник)
2	DELETE DIRECTORY (Удалить папку)	DELETE DIRECTORY (Удалить папку) ПОДТВЕРДИТЕ (ДА/НЕТ)
3	"ДА"	"ПАПКА "РАДИОСТАНЦИИ" УДАЛЕНА"
	"НЕТ"	"COMMAND CANCELLED" (КОМАНДА ОТМЕНЕНА)

Play (Воспроизведение)

Эта функция переключает источник звука в режим радиоприемника.

Шаги	Слова пользователя	Отзыв системы
1	"RADIO" (Радиоприемник)	"RADIO" (Радиоприемник)

Голосовое управление

Шаги	Слова пользователя	Отзыв системы
2	"PLAY" (Воспроизведение)	

Гнездо подключения внешних устройств

Эта функция позволяет переключить источник звука на подключенное внешнее устройство.

Шаги	Слова пользователя	Отзыв системы
1	"EXTERNAL DEVICE" (Внешнее устройство)	"EXTERNAL DEVICE" (Внешнее устройство)
2	"LINE IN" (Линейный вход)	"LINE IN" (Линейный вход)

Внешние устройства - USB

Эти голосовые команды поддерживают работу внешнего устройства USB, подключаемого к аудиоблоку.

Краткий обзор

Доступные голосовые команды описаны ниже. Списки, приведенные ниже, содержат дополнительную информацию обо всем меню команд, с рядом примеров.

"EXTERNAL DEVICE", "USB" (Внешнее устройство, USB)
"HELP" (Помощь)
"PLAY" (Воспроизведение)
"TRACK" (Запись)*
"PLAYLIST" (Список воспроизведения)**
"FOLDER" (Папка)**
"SHUFFLE ALL" (В произвольном порядке - Все)
"SHUFFLE FOLDER" (В произвольном порядке - Папка)
"SHUFFLE PLAYLIST" (В произвольном порядке - Список воспроизведения)
"SHUFFLE OFF" (Произвольный порядок отключен)
"REPEAT TRACK" (Повтор - Запись)
"REPEAT FOLDER" (Повтор - Папка)

Голосовое управление

"EXTERNAL DEVICE", "USB" (Внешнее устройство, USB)

"REPEAT OFF" (Повтор отключен).

* Может использоваться в качестве ярлыка.

** Требуется, чтобы спискам воспроизведения и папкам, которые выбираются с помощью голосовых команд, были присвоены специальные имена файлов. См. **Общая информация** (стр. 288).

Воспроизведение с USB

Эта функция позволяет переключить источник звука на подключенное устройство USB.

Шаги	Слова пользователя	Отзыв системы
1	"EXTERNAL DEVICE" (Внешнее устройство)	"EXTERNAL DEVICE" (Внешнее устройство)
2	"USB"	"USB"
3	"PLAY" (Воспроизведение)	

Запись на USB

Вы можете непосредственно выбрать номер записи на USB.

Шаги	Слова пользователя	Отзыв системы
1	"EXTERNAL DEVICE" (Внешнее устройство)	"EXTERNAL DEVICE" (Внешнее устройство)
2	"USB"	"USB"
3	"TRACK"	НАЗОВИТЕ НОМЕР ЗАПИСИ
4	"<число от 1 до 99>"**	"ЗАПИСЬ <номер>"

* Кроме этого, номера можно произносить отдельными цифрами (например, "2", "4", "5", если номер записи - 245).

Внешние устройства - iPod

Эти голосовые команды поддерживают работу iPod, подключаемого к аудиоблоку.

Голосовое управление

Краткий обзор

Доступные голосовые команды описаны ниже. Списки, приведенные ниже, содержат дополнительную информацию обо всем меню команд, с рядом примеров.

"EXTERNAL DEVICE", "IPOD" (Внешнее устройство, IPOD)
"HELP" (Помощь)
"PLAY" (Воспроизведение)
"TRACK" (Запись) *
"PLAYLIST" (Список воспроизведения) **
"SHUFFLE ALL" (В произвольном порядке - Все)
"SHUFFLE PLAYLIST" (В произвольном порядке - Список воспроизведения)
"SHUFFLE OFF" (Произвольный порядок отключен)
"REPEAT TRACK" (Повтор - Запись)
"REPEAT OFF" (Повтор отключен).

* Может использоваться в качестве ярлыка.

** Требуется, чтобы спискам воспроизведения, которые выбираются с помощью голосовых команд, были присвоены специальные имена файлов. См. **Общая информация** (стр. 288).

Запись на iPod

Вы можете выбрать запись в списке всех заголовков записей на iPod.

Шаги	Слова пользователя	Отзыв системы
1	"EXTERNAL DEVICE" (Внешнее устройство)	"EXTERNAL DEVICE" (Внешнее устройство)
2	"IPOD"	"IPOD"
3	"TRACK" (Запись) *	НАЗОВИТЕ НОМЕР ЗАПИСИ
4	"<число от 1 до 99>"**	"ЗАПИСЬ <номер>"

* Может использоваться в качестве ярлыка.

** Кроме этого, номера можно произносить отдельными цифрами, до пяти цифр (например, "5", "2", "4", "5", "3", если номер записи - 52453), предельное значение - 65535.

Голосовое управление

Список воспроизведения iPod

Вы можете выбрать один из списков воспроизведения iPod напрямую.

Шаги	Слова пользователя	Отзыв системы
1	"EXTERNAL DEVICE" (Внешнее устройство)	"EXTERNAL DEVICE" (Внешнее устройство)
2	"IPOD"	"IPOD"
3	"PLAYLIST" (Список воспроизведения)*	НАЗОВИТЕ НОМЕР СПИСКА ВОСПРОИЗВЕДЕНИЯ
4	"<число от 1 до 10>"	"PLAYLIST <номер>"

* Требуется, чтобы спискам воспроизведения, которые выбираются с помощью голосовых команд, были присвоены специальные имена файлов. См. **Общая информация** (стр. 288).

SD-карта

Эти голосовые команды поддерживают работу SD-карты, на которой записаны аудиофайлы подходящего формата.

Краткий обзор

Доступные голосовые команды описаны ниже. Списки, приведенные ниже, содержат дополнительную информацию обо всем меню команд, с рядом примеров.

"SD CARD" (SD-карта)
"HELP" (Помощь)
"PLAY" (Воспроизведение)
"TRACK" (Запись)*
"SHUFFLE ALL" (В произвольном порядке - Все)
"SHUFFLE FOLDER" (В произвольном порядке - Папка)
"SHUFFLE OFF" (Произвольный порядок отключен)
"REPEAT TRACK" (Повтор - Запись)
"REPEAT FOLDER" (Повтор - Папка)
"REPEAT OFF" (Повтор отключен).

* Может использоваться в качестве ярлыка.

Голосовое управление

Воспроизведение с SD-карты

Эта функция позволяет переключить источник звука на аудиофайлы, записанные на SD-карте.

Шаги	Слова пользователя	Отзыв системы
1	"SD CARD" (SD-карта)	"SD CARD" (SD-карта)
2	"PLAY" (Воспроизведение)	

Запись на SD-карте

Вы можете выбрать номер записи на SD-карте.

Шаги	Слова пользователя	Отзыв системы
1	"SD CARD" (SD-карта)	"SD CARD" (SD-карта)
2	"TRACK" (Запись) *	НАЗОВИТЕ НОМЕР ЗАПИСИ
3	"<число от 1 до 99>"**	"ЗАПИСЬ <номер>"

* Может использоваться в качестве ярлыка.

** Кроме этого, номера можно произносить отдельными цифрами (например, 2", "4", "5", если номер записи - 245).

КОМАНДЫ УПРАВЛЕНИЯ ТЕЛЕФОНОМ

Телефон

Ваша коммуникационная система позволяет Вам создать отдельную телефонную книгу (для работы с системой Voice Control). Номера телефонов, записанные в эту телефонную книгу, могут быть набраны при помощи системы Voice Control. Номера телефонов, записанные в память коммуникационной системы автомобиля при помощи Voice Control, хранятся только там (т.е. они не записываются в память Вашего мобильного телефона).

Краткий обзор

Доступные голосовые команды описаны ниже. Списки, приведенные ниже, содержат дополнительную информацию обо всем меню команд, с рядом примеров.

Голосовое управление

"PHONE" (Телефон)
"HELP" (Помощь)
"MOBILE NAME" (Имя мобильного телефона)*
"DIAL NUMBER" (Набрать номер)*
"DIAL NAME" (Набрать имя)*
"DELETE NAME" (Удалить - Название)
DELETE DIRECTORY (Удалить папку)
"PLAY DIRECTORY" (Воспроизвести - Папка)
"STORE NAME" (Сохранить - Название)
"REDIAL" (Перенабрать)*
ACCEPT CALLS (Принять звонки)
REJECT CALLS (Отклонить звонки)

* Может использоваться в качестве ярлыка.

Функции мобильного телефона

Набор номера

Система может набрать телефонный номер нужного абонента после того, как пользователь произнесет голосовую команду и укажет голосовую метку, соответствующую данному номеру.

Шаги	Слова пользователя	Отзыв системы
1	"PHONE" (Телефон)	"PHONE" (Телефон)
2	"DIAL NUMBER" (Набрать номер)*	НАЗОВИТЕ НОМЕР
3	"<номер телефона>"	"<номер телефона> ПРОДОЛЖИТЬ?"
4	"DIAL" (Набрать номер)	ИДЕТ ДОЗВОН

Голосовое управление

Шаги	Слова пользователя	Отзыв системы
	"CORRECTION" ("ИСПРАВИТЬ")	"<повторите последнюю часть номера> ПРОДОЛЖИТЬ?"

* Может использоваться в качестве ярлыка.

Набор по имени (набор с помощью голосовых меток)

Система может набрать телефонный номер нужного абонента после того, как пользователь произнесет голосовую команду и укажет голосовую метку, соответствующую данному номеру.

Шаги	Слова пользователя	Отзыв системы
1	"PHONE" (Телефон)	"PHONE" (Телефон)
2	"DIAL NAME" (Набрать имя) *	НАЗОВИТЕ ИМЯ
3	"<имя>"	"DIAL <имя>" ПОДТВЕРДИТЕ (ДА/НЕТ)
4	"ДА"	ИДЕТ ДОЗВОН
	"НЕТ"	"COMMAND CANCELLED" (КОМАНДА ОТМЕНЕНА)

* Может использоваться в качестве ярлыка.

Повторный набор номера

Эта функция позволяет еще раз набрать последний набранный телефонный номер.

Шаги	Слова пользователя	Отзыв системы
1	"PHONE" (Телефон)	"PHONE" (Телефон)
2	"REDIAL" (Перенабрать) *	"REDIAL" (Перенабрать) ПОДТВЕРДИТЕ (ДА/НЕТ)
3	"ДА"	ИДЕТ ДОЗВОН

Голосовое управление

Шаги	Слова пользователя	Отзыв системы
	"НЕТ"	"COMMAND CANCELLED" (КОМАНДА ОТМЕНЕНА)

* Может использоваться в качестве ярлыка.

Голосовые метки мобильного телефона

Эта функция обеспечивает Вам доступ к телефонным номерам, записанным в памяти Вашего мобильного телефона при помощи голосовых меток.

Шаги	Слова пользователя	Отзыв системы
1	"PHONE" (Телефон)	"PHONE" (Телефон)
2	"MOBILE NAME" (Имя мобильного телефона)*	"MOBILE NAME" "<диалог, зависящий от конкретного мобильного телефона>"

* Может использоваться в качестве ярлыка.

DTMF (Режим тонового набора)

Эта функция преобразует произносимые цифры в тоны DTMF. Например, для того чтобы передать дистанционный запрос на домашний автоответчик или ввести PIN-код и т.д.

Примечание: Функция DTMF может использоваться только во время текущего звонка. Нажмите на кнопку VOICE и дождитесь инструкции системы.

Эта возможность доступна только в автомобилях, оборудованных специальной кнопкой VOICE.

Шаги	Слова пользователя	Отзыв системы
1		НАЗОВИТЕ НОМЕР
2	"<цифры от 1 до 9, а также 0 и символы "решетка" и "звездочка">"	

Голосовое управление

Создание телефонной книги

Сохранение имени

Новые номера телефонов можно записывать в память системы при помощи команды "STORE NAME". Этой функцией можно воспользоваться для того, чтобы осуществлять набор номера по имени абонента, а не произносить каждый раз полный номер телефона.

Шаги	Слова пользователя	Отзыв системы
1	"PHONE" (Телефон)	"PHONE" (Телефон)
2	"STORE NAME" (Сохранить - Название)	"STORE NAME" (Сохранить - Название) НАЗОВИТЕ ИМЯ
3	"<имя>"	ПОВТОРИТЕ ИМЯ
4	"<имя>"	ЗАПИСЫВАЕМОЕ ИМЯ "<имя>" STORED" НАЗОВИТЕ НОМЕР
5	"<номер телефона>"	"<номер телефона>"
6	ЗАПИСАТЬ В ПАМЯТЬ	ЗАПИСЫВАЕМЫЙ НОМЕР "<номер телефона>" НОМЕР ЗАПИСАН

Удаление имени

Сохранённые имена можно также удалить из папки.

Шаги	Слова пользователя	Отзыв системы
1	"PHONE" (Телефон)	"PHONE" (Телефон)
2	"DELETE NAME" (Удалить - Название)	НАЗОВИТЕ ИМЯ
3	"<имя>"	"DELETE <имя>" ПОДТВЕРДИТЕ (ДА/НЕТ)
4	"ДА"	"<имя> DELETED"
	"НЕТ"	"COMMAND CANCELLED" (КОМАНДА ОТМЕНЕНА)

Голосовое управление

Прослушивание содержимого папки

Используйте эту функцию, чтобы система сообщила Вам все сохранённые в памяти номера.

Шаги	Слова пользователя	Отзыв системы
1	"PHONE" (Телефон)	"PHONE" (Телефон)
2	"PLAY DIRECTORY" (Воспроизвести - Папка)	"PLAY DIRECTORY" (Воспроизвести - Папка)

Удаление папки

Эта функция позволяет Вам сразу удалить все номера, сохранённые в папке.

Шаги	Слова пользователя	Отзыв системы
1	"PHONE" (Телефон)	"PHONE" (Телефон)
2	DELETE DIRECTORY (Удалить папку)	DELETE DIRECTORY (Удалить папку) ПОДТВЕРДИТЕ (ДА/НЕТ)
3	"ДА"	"DIRECTORY DELETED" (ПАПКА УДАЛЕНА)
	"НЕТ"	"COMMAND CANCELLED" (КОМАНДА ОТМЕНЕНА)

Основные установки

Отклонение звонков

Можно задать автоматический сброс вызовов с помощью голосового управления.

Шаги	Слова пользователя	Отзыв системы
1	"PHONE" (Телефон)	"PHONE" (Телефон)
2	REJECT CALLS (Отклонить звонки)	REJECT CALLS (Отклонить звонки)
	ACCEPT CALLS (Принять звонки)*	ACCEPT CALLS (Принять звонки)

* Используйте эту команду для отключения режима отклонения звонков.

Голосовое управление

КОМАНДЫ УПРАВЛЕНИЯ НАВИГАЦИОННОЙ СИСТЕМОЙ

Для получения более подробных сведений о меню команд обращайтесь к отдельному Руководству по навигационной системе.

КОМАНДЫ УПРАВЛЕНИЯ КЛИМАТ-КОНТРОЛЕМ

Система климат-контроля

При помощи голосовых команд можно управлять частотой вращения вентилятора и регулировать температуру воздуха в салоне и режим. Не на всех моделях автомобилей доступны все функции системы.

Краткий обзор

Доступные голосовые команды описаны ниже. Списки, приведенные ниже, содержат дополнительную информацию обо всем меню команд, с рядом примеров.

"CLIMATE" (Климат-контроль)
"HELP" (Помощь)
"FAN" (Вентилятор)*
"DEFROSTING/DEMISTING ON" (РЕЖИМ ОЧИСТКИ СТЕКОЛ ОТ ИНЕЯ/ВЛАГИ ВКЛЮЧЕН)*
"DEFROSTING/DEMISTING OFF" (РЕЖИМ ОЧИСТКИ СТЕКОЛ ОТ ИНЕЯ/ВЛАГИ ВЫКЛЮЧЕН)*
"TEMPERATURE" (Температура)*
"AUTO MODE" (Автоматический режим)*

* Может использоваться в качестве ярлыка. На автомобилях, оснащенных коммуникационной системой с интерфейсом на английском языке, ярлык "FAN" не предусмотрен.

Вентилятор

Эта функция позволяет Вам регулировать скорость вентилятора.

Шаги	Слова пользователя	Отзыв системы
1	"CLIMATE" (Климат-контроль)	"CLIMATE" (Климат-контроль)

Голосовое управление

Шаги	Слова пользователя	Отзыв системы
2	"FAN" (Вентилятор)*	НАЗОВИТЕ СКОРОСТЬ ВЕНТИЛЯТОРА
3	"MINIMUM" (Минимальная)	"FAN MINIMUM" (Минимальная скорость вентилятора)
	"<число от 1 до 7>"	"FAN <число>"
	"MAXIMUM" (Максимальная)	"СКОРОСТЬ ВЕНТИЛЯТОРА МАКСИМАЛЬНАЯ"

* Может использоваться в качестве ярлыка. На автомобилях, оснащенных коммуникационной системой с интерфейсом на английском языке, ярлык "FAN" не предусмотрен.

Очистка стёкол

Шаги	Слова пользователя	Отзыв системы
1	"CLIMATE" (Климат-контроль)	"CLIMATE" (Климат-контроль)
2	"DEFROSTING/DEMISTING ON" (РЕЖИМ ОЧИСТКИ СТЕКОЛ ОТ ИНЕЯ/ВЛАГИ ВКЛЮЧЕН)*	"DEFROSTING/DEMISTING ON" (РЕЖИМ ОЧИСТКИ СТЕКОЛ ОТ ИНЕЯ/ВЛАГИ ВКЛЮЧЕН)"
	"DEFROSTING/DEMISTING OFF" (РЕЖИМ ОЧИСТКИ СТЕКОЛ ОТ ИНЕЯ/ВЛАГИ ВЫКЛЮЧЕН)*	"DEFROSTING/DEMISTING OFF" (РЕЖИМ ОЧИСТКИ СТЕКОЛ ОТ ИНЕЯ/ВЛАГИ ВЫКЛЮЧЕН)"

* Может использоваться в качестве ярлыка.

Температура

Эта функция позволяет Вам регулировать температуру воздуха в салоне автомобиля.

Шаги	Слова пользователя	Отзыв системы
1	"CLIMATE" (Климат-контроль)	"CLIMATE" (Климат-контроль)
2	"TEMPERATURE" (Температура)*	НАЗОВИТЕ ТЕМПЕРАТУРУ
3	"MINIMUM" (Минимальная)	"TEMPERATURE MINIMUM" (ТЕМПЕРАТУРА МИНИМАЛЬНАЯ)

Голосовое управление

Шаги	Слова пользователя	Отзыв системы
	"<число в диапазоне от 15 до 29 °C с шагом 0,5>" или "<число от 59 до 84 °F>"	"TEMPERATURE <число>"
	"MAXIMUM" (Максимальная)	"ТЕМПЕРАТУРА МАКСИМАЛЬНАЯ"

* Может использоваться в качестве ярлыка.

Автоматический режим

Шаги	Слова пользователя	Отзыв системы
1	"CLIMATE" (Климат-контроль)	"CLIMATE" (Климат-контроль)
2	"AUTO MODE" (Автоматический режим)*	"AUTO MODE" (Автоматический режим)

* Может использоваться в качестве ярлыка. Можно отменить, задав новое значение температуры или скорости вентилятора.

ОБЩАЯ ИНФОРМАЦИЯ

ПРЕДОСТЕРЕЖЕНИЯ

 Соблюдайте осторожность в обращении с внешними устройствами, имеющими открытые электрические разъемы (например, с донглами USB). Обязательно надевайте предохранительную крышку/колпачок. Существует риск электростатического разряда, который может повредить устройство.

 Не дотрагивайтесь до бортового гнезда USB и не производите никакие манипуляции с ним. Закрывайте неиспользуемое гнездо заглушкой.

 Пользуйтесь только таким оборудованием, которое совместимо с устройствами хранения данных USB.

 Перед отключением устройства USB обязательно переключите аудиоблок на другой источник звука (например, радиоприемник).

 Не устанавливайте и не подключайте концентраторы и делители USB.

Примечание: Система предназначена только для распознавания и считывания совместимых аудиофайлов с устройства USB, которое относится к классу устройств хранения USB, или с iPod. Работа всех существующих устройств USB в системе не гарантирована.

Примечание: Можно подключать совместимые устройства с соединительным проводом USB, а также устройства, напрямую подключаемые к бортовому гнезду USB (например, карты памяти USB и адаптеры).

Примечание: Ряд устройств USB с повышенным энергопотреблением, возможно, несовместимы с системой (например, крупные дисководы).

Примечание: Время доступа, необходимое для считывания файлов с внешнего устройства, зависит от таких факторов как структура файлов, размер и содержимое устройства.

Система поддерживает различные внешние устройства с полной интеграцией бортового аудиоблока через USB и гнезда для дополнительного оборудования. Подключив внешнее устройство, вы можете управлять им через аудиоблок.

Список типовых совместимых устройств приведен ниже:

- Карты памяти USB.
- Портативные жесткие диски USB.
- Проигрыватели MP3 с соединением USB.
- Мультимедийные проигрыватели iPod (новые списки совместимых устройств публикуются на www.ford-mobile-connectivity.com).

Система совместима с полноскоростным USB 2.0 и хостами USB 1.1 и поддерживает файловые системы FAT 16/32.

Информация о структурах аудиофайлов для внешних устройств

USB

Создавайте на устройствах USB только один раздел данных.

Если создаются списки воспроизведения, требуется, чтобы в них были указаны корректные пути доступа к файлам со ссылкой на устройство USB. Рекомендуется создавать список воспроизведения после переноса аудиофайлов на устройство USB.

Списки воспроизведения требуется создавать в формате .m3u.

Требуемый формат аудиофайлов .mp3.

Не превышайте следующие ограничения:

- 1000 элементов в одной папке (файлы, папки и списки воспроизведения).
- 5000 папок на одно устройство USB (включая списки воспроизведения).
- 8 уровней суб-папок.

Для голосового управления пользовательскими списками воспроизведения и папками выполните следующую процедуру:

- Создайте папки с именами формата **"Ford<*>"**, где **<*>** - это число от 1 до 10. Например, **"Ford3"** без расширения.
- Создайте списки воспроизведения с именами формата **"Ford<*>.m3u"**, где **<*>** - это число от 1 до 10. Например, **"Ford5.m3u"** без пробелов между словом **"Ford"** и числом.

Затем можно выбирать папки и списки воспроизведения, используя команды голосового управления. См. **Команды аудиоблока** (стр. 268).

iPod

Для голосового управления пользовательскими списками воспроизведения создайте папки с именами формата **"Ford<*>"**, где **<*>** - это число от 1 до 10. Например, **"Ford7"** без пробелов между словом **"Ford"** и числом.

После этого вы сможете выбирать списки воспроизведения с помощью команд голосового управления. См. **Команды аудиоблока** (стр. 268).

ПОДКЛЮЧЕНИЕ ВНЕШНЕГО УСТРОЙСТВА

ПРЕДУПРЕЖДЕНИЕ



Прочно закрепите внешнее устройство в салоне автомобиля; свободно висящие провода не должны загромождать никакие органы управления автомобилем.

Для подключения внешних устройств можно использовать дополнительное гнездо или порт USB. См. **Дополнительный разъем (AUX IN)** (стр. 143). См. **USB-порт** (стр. 144).

Подключение

Подсоедините устройство и, если необходимо, закрепите его, чтобы оно не перемещалось по салону.

Подключение iPod

Для оптимального удобства и качества звука рекомендуется приобрести у дилера специальный отдельный соединительный провод.

Вы также можете подключить iPod, используя стандартный кабель USB для iPod и отдельный соединительный аудиопровод 3,5 мм. В этом случае настройте iPod на максимальную громкость и отключите все настройки эквалайзера до выполнения подключений:

- Подключите выход iPod для наушников к гнезду AUX IN.
- Подсоедините кабель USB от iPod к бортовому гнезду USB.

ПОДКЛЮЧЕНИЕ ВНЕШНЕГО УСТРОЙСТВА - В КОМПЛЕКТАЦИЮ АВТОМОБИЛЯ ВХОДИТ: СИСТЕМА BLUETOOTH

Подключение аудиоблока с функциями Bluetooth

ПРЕДОСТЕРЕЖЕНИЕ

 Поскольку существуют различные стандарты, изготовители могут задавать в выпускаемых устройствах с функциями Bluetooth разные профили. Поэтому может возникнуть несовместимость устройства Bluetooth и системы, что в некоторых случаях может приводить к ограничению функциональных возможностей системы. Для того чтобы такие ситуации не возникали, следует использовать только рекомендуемые устройства.

Полную информацию вы найдете на Интернет-странице www.ford-mobile-connectivity.com.

Привязка блока к бортовой системе автомобиля

Примечание: В некоторых аудиоблоках и блоках навигации предусмотрено отдельное аудиоменю Bluetooth. Используйте его для доступа к опциям настройки и управления.

Для привязки блока к бортовой системе автомобиля выполните такую же процедуру, как и в телефонах с функциями Bluetooth hands-free. См. **Настройка Bluetooth** (стр. 259).

Работа блока

Выберите в качестве активного источника аудиоблок Bluetooth.

Для доступа к аудиозаписям используйте функции перехода вперед и назад, которые управляются переключателями на рулевом колесе или непосредственно переключателями аудиоблока.

ИСПОЛЬЗОВАНИЕ USB- УСТРОЙСТВА

Для описания типов аудиофайлов, папок и т.д. используются различные пиктограммы.



USB в активном режиме



Папка



Список воспроизведения



Альбом



Исполнитель



Имя файла



Заголовок записи



Нет данных

Радиоприемник Sony

Принцип работы

Выберите устройство USB в качестве источника звука; для этого несколько раз нажмите на кнопку **CD/AUX**, пока на дисплее не появится USB. После подключения устройства USB автоматически начинается воспроизведение первой записи из первой папки. Затем, если выбирается другой источник звука, положение в списке воспроизведения устройства USB будет запомнено.

Для того чтобы просмотреть содержимое устройства, один раз нажмите на клавишу со стрелкой вверх/вниз или на кнопку ОК.

На дисплее появится информация о записи и другая важная информация, которая описана ниже:

- Вертикальная панель прокрутки на правой стороне дисплея показывает текущее положение при просмотре папки.
- Символ ">" после записи указывает на наличие информации более низкого уровня (например, название папки после названия альбома и названия альбома, помещенных в эту папку).
- Символ "<" перед списком указывает на наличие информации более высокого уровня.
- Пиктограммы слева от названий записи/папки обозначают тип файла/папки. Описание этих пиктограмм дано в списке.

Для навигации по содержимому устройства USB используйте клавиши со стрелками вверх/вниз, чтобы перемещаться внутри списков, и клавиши со стрелками влево/вправо для перехода вверх/вниз в иерархической структуре папок. Когда желаемая запись, список воспроизведения или папка выделяются подсветкой, нажмите на кнопку ОК, чтобы выбрать режим воспроизведения.

Примечание: Если вы хотите перейти на самый верхний уровень содержимого устройства, нажмите и удерживайте кнопку со стрелкой влево.

Управление аудиосистемой

Для перемещения вперед и назад между записями используйте клавиши со стрелками вправо и влево.

Нажмите и удерживайте клавишу со стрелкой влево/вправо для быстрого перехода назад/вперед по списку записей.

Для того чтобы просмотреть содержимое устройства, нажмите на клавишу со стрелкой вверх/вниз или на кнопку ОК.

Нажмите на клавишу MENU, чтобы войти в меню USB. По отношению к папкам и спискам воспроизведения можно использовать функции повтора и воспроизведения в произвольном порядке.

Нажмите на кнопку SCAN для сканирования всего устройства, текущей папки или списка воспроизведения, если он используется.

Нажмите на кнопку **INFO**, чтобы вывести на дисплей следующую информацию:

- имя файла,
- заголовок,
- исполнитель,
- альбом,
- номер записи и время воспроизведения.

При многократном нажатии на кнопку эта информация циклически выводится на дисплей.

Навигационные блоки на базе CD

Принцип работы

Выберите устройство USB в качестве источника звука; для этого несколько раз нажмите на кнопку **CD/AUX**, пока на дисплее не появится **DEVICES**. Выберите **DEVICES**, затем в списке доступных устройств выберите **USB**. После подключения устройства USB автоматически начинается воспроизведение первой записи из первой папки. Затем, если выбирается другой источник звука, положение в списке воспроизведения устройства USB будет запомнено.

Для просмотра содержимого устройства один раз нажмите на кнопку **SELECT**.

На дисплее появится информация о записи и другая важная информация, которая описана ниже:

- Вертикальная панель прокрутки на правой стороне дисплея показывает текущее положение при просмотре папки.
- Символ ">" после записи указывает на наличие информации более низкого уровня (например, название папки после названия альбома и названия альбомов, помещенных в эту папку).
- Символ "<" на левой стороне дисплея указывает на наличие информации более высокого уровня.
- Пиктограммы слева от названий записи/папки обозначают тип файла/папки. Описание этих пиктограмм дано в списке.

Для навигации по содержимому устройства USB используйте при просмотре списков вращающийся переключатель прокрутки/выбора. Нажмите на кнопку, чтобы расширить область просмотра в выделенном подсветкой списке воспроизведения или папке, или для начала воспроизведения выбранной записи. Нажмите **ESC**, чтобы подняться на один уровень выше.

Управление аудиосистемой

Для перемещения вперед и назад между записями используйте клавиши перемещения вниз и вверх **SEEK**.

Нажмите и удерживайте клавишу **SEEK** для быстрого перехода назад/вперед по списку записей.

Поверните или нажмите на кнопку **SELECT** для просмотра содержимого устройства.

Используйте кнопки **SHUFFLE** и **REPEAT** для включения режима произвольного выбора записей из папок или списков воспроизведения или режима повтора.

Могут появиться различные опции, в зависимости от того, используется ли список воспроизведения.

Нажмите на кнопку **SCAN** для сканирования текущего списка воспроизведения (если он используется), или всего устройства USB или папки.

Нажмите на кнопку **INFO**, чтобы вывести на дисплей следующую информацию:

- имя файла,
- заголовок,
- исполнитель,
- альбом,
- номер записи и время воспроизведения.

Навигационные блоки на базе DVD

Принцип работы

Выберите устройство USB в качестве источника звука; для этого несколько раз нажмите на кнопку **CD/AUX**, пока на левой стороне дисплея не появится кнопка USB. Выберите USB в списке доступных устройств.

Примечание: *Возможно, некоторые из показанных устройств недоступны для выбора (в зависимости от того, подключено ли конкретное устройство).*

После подключения устройства USB автоматически начинается воспроизведение первой записи из первой папки. Затем, если выбирается другой источник звука, положение в списке воспроизведения устройства USB будет запомнено.

Для просмотра содержимого устройства нажмите на кнопку прокрутки со стрелкой вверх или вниз.

На дисплее появится информация о записи и другая важная информация, которая описана ниже:

- Вертикальная панель прокрутки на правой стороне дисплея показывает текущее положение при просмотре папки.
- Символ ">" после записи указывает на наличие информации более низкого уровня (например, название папки после названия альбома и названия альбома, помещенных в эту папку).
- Символ "<" на левой стороне дисплея указывает на наличие информации более высокого уровня.
- Пиктограммы слева от названий записи/папки обозначают тип файла/папки. Описание этих пиктограмм дано в списке.

Для навигации по содержимому устройства USB используйте при просмотре списков кнопки прокрутки. Нажмите на кнопку, чтобы расширить область просмотра в выделенном подсветкой списке воспроизведения или папке, или для начала воспроизведения выбранной записи. Для перехода на один уровень вверх нажмите на клавишу со стрелкой влево.

Управление аудиосистемой

Для перемещения вперед и назад между записями используйте клавиши перемещения вниз и вверх **SEEK**.

Нажмите и удерживайте клавишу **SEEK** для быстрого перехода назад/вперед по списку записей.

Для просмотра содержимого устройства используйте кнопки со стрелками на панели прокрутки.

Используйте кнопки **SHUFFLE** и **REPEAT** для включения режима воспроизведения папок или списков воспроизведения в произвольном порядке или режима повтора.

Нажмите на кнопку **SCAN** для сканирования текущего списка воспроизведения (если он используется), или всего устройства USB или папки.

Нажмите на кнопку **INFO**, чтобы вывести на дисплей следующую информацию:

- имя файла,
- заголовок,
- исполнитель,
- альбом,
- номер записи и время воспроизведения.

ИСПОЛЬЗОВАНИЕ IPOD

Для описания типов аудиофайлов, папок и т.д. используются различные пиктограммы.



iPod в активном режиме

Возможности обеспечения связи



iPod - список воспроизведения



iPod - исполнитель



iPod - альбом



iPod - жанр



iPod - композиция



iPod - общая категория



iPod - общий медиа-файл

Радиоприемник Sony

Принцип работы

Выберите устройство iPod в качестве источника звука; для этого несколько раз нажмите на кнопку **CD/AUX**, пока на дисплее не появится iPod.

Список меню iPod для просмотра содержимого открывается на дисплее радиоприемника. Навигация действует по тем же принципам, что и при автономном использовании iPod (в частности, поиск по исполнителю, заголовку и т.д.). Для того чтобы просмотреть содержимое iPod, один раз нажмите на клавишу со стрелкой вверх/вниз или на кнопку ОК.

На дисплее появится информация о записи и другая важная информация, которая описана ниже:

- Вертикальная панель дисплея показывает текущее положение при просмотре списка.
- Символ ">" после записи указывает на наличие информации более низкого уровня (например, все альбомы конкретного исполнителя).
- Символ "<" перед списком указывает на наличие информации более высокого уровня.
- Пиктограмма на левой стороне описывает тип показанного на дисплее списка (например, список альбомов). Описание этих пиктограмм дано в списке.

Для навигации по содержимому iPod используйте клавиши со стрелками вверх/вниз, чтобы перемещаться внутри списков, и клавиши со стрелками влево/вправо для перехода вверх/вниз в иерархической структуре. Когда желаемая запись, список воспроизведения, альбом, исполнитель или жанр выделяются подсветкой, нажмите на кнопку ОК, чтобы выбрать режим воспроизведения.

Примечание: Если вы хотите перейти на самый верхний уровень содержимого устройства iPod, нажмите и удерживайте кнопку со стрелкой влево.

Управление аудиосистемой

Для перемещения вперед и назад между записями используйте клавиши со стрелками вправо и влево.

Нажмите и удерживайте клавишу со стрелкой влево/вправо для быстрого перехода назад/вперед по списку папок.

Для того чтобы просмотреть содержимое устройства iPod, нажмите на клавишу со стрелкой вверх/вниз или на кнопку ОК.

Возможности обеспечения связи

Нажмите на клавишу **MENU**, чтобы войти в меню iPod. Можно воспользоваться функциями воспроизведения в произвольном порядке и повтора. Также можно выбрать опцию iPod "Shuffle songs" напрямую в самом верхнем уровне.

Нажмите на кнопку **SCAN** для сканирования выбранных записей.

Нажмите на кнопку **INFO**, чтобы вывести на дисплей следующую информацию:

- заголовок,
- исполнитель,
- номер записи и время воспроизведения.

При многократном нажатии на кнопку эта информация циклически выводится на дисплей.

Навигационные блоки на базе CD

Принцип работы

Выберите устройство iPod в качестве источника звука; для этого несколько раз нажмите на кнопку **CD/AUX**, пока на дисплее не появится **DEVICES**. Выберите **DEVICES**, затем в списке доступных устройств выберите iPod.

Список меню iPod для просмотра содержимого открывается на дисплее. Навигация действует по тем же принципам, что и при автономном использовании iPod (в частности, поиск по исполнителю, заголовку и т.д.). Для просмотра содержимого устройства iPod один раз нажмите на кнопку **SELECT**.

На дисплее появится информация о записи и другая важная информация, которая описана ниже:

- Вертикальная панель прокрутки на правой стороне дисплея показывает текущее положение при просмотре списка.
- Символ ">" после записи указывает на наличие информации более низкого уровня (например, все альбомы конкретного исполнителя).
- Символ "<" перед списком указывает на наличие информации более высокого уровня.
- Пиктограмма на левой стороне описывает тип показанного на дисплее списка (например, список альбомов). Описание этих пиктограмм дано в списке.

Для навигации по содержимому устройства iPod используйте при просмотре списков вращающийся переключатель прокрутки/выбора. Нажмите на кнопку, чтобы расширить область просмотра в выделенном подсветкой списке воспроизведения, альбоме, исполнителя, жанре, или для начала воспроизведения выбранной записи. Нажмите **ESC**, чтобы подняться на один уровень выше.

Управление аудиосистемой

Для перемещения вперед и назад между записями используйте клавиши перемещения вниз и вверх **SEEK**.

Нажмите и удерживайте клавишу **SEEK** для быстрого перехода назад/вперед по списку записей.

Поверните или нажмите на кнопку **SELECT** для просмотра содержимого устройства iPod.

Возможности обеспечения связи

Нажмите на клавишу MENU, чтобы войти в меню iPod. Можно воспользоваться функциями воспроизведения в произвольном порядке и повтора. Также можно выбрать опцию iPod "Shuffle songs" напрямую в самом верхнем уровне.

Нажмите на кнопку SCAN для сканирования выбранных записей.

Нажмите на кнопку **INFO**, чтобы вывести на дисплей следующую информацию:

- заголовок,
- исполнитель,
- номер записи и время воспроизведения.

Навигационные блоки на базе DVD

Принцип работы

Выберите устройство iPod в качестве источника звука; для этого несколько раз нажмите на кнопку **CD/AUX**, пока на левой стороне дисплея не появится кнопка iPod. Выберите iPod в списке доступных устройств.

Примечание: *Возможно, некоторые из показанных устройств недоступны для выбора (в зависимости от того, подключено ли конкретное устройство).*

Список меню iPod для просмотра содержимого открывается на дисплее. Навигация действует по тем же принципам, что и при автономном использовании iPod (в частности, поиск по исполнителю, заголовку и т.д.). Для просмотра содержимого устройства iPod нажмите на кнопку прокрутки со стрелкой вверх или вниз.

На дисплее появится информация о записи и другая важная информация, которая описана ниже:

- Вертикальная панель прокрутки на правой стороне дисплея показывает текущее положение при просмотре списка.
- Символ ">" после записи указывает на наличие информации более низкого уровня (например, все альбомы конкретного исполнителя).
- Символ "<" перед списком указывает на наличие информации более высокого уровня.
- Пиктограмма на левой стороне описывает тип показанного на дисплее списка (например, список альбомов). Описание этих пиктограмм дано в списке.

Для навигации по содержимому устройства iPod используйте при просмотре списков кнопки прокрутки. Нажмите на кнопку, чтобы расширить область просмотра в выделенном подсветкой списке воспроизведения, альбоме, исполнителе, жанре, или для начала воспроизведения выбранной записи. Для перехода на один уровень вверх нажмите на клавишу со стрелкой влево.

Управление аудиосистемой

Для перемещения вперед и назад между записями используйте клавиши перемещения вниз и вверх **SEEK**.

Нажмите и удерживайте клавишу **SEEK** для быстрого перехода назад/вперед по списку записей.

Для просмотра содержимого устройства iPod используйте кнопки со стрелками на панели прокрутки.

Возможности обеспечения связи

Нажмите на клавишу MENU, чтобы войти в меню iPod. Можно воспользоваться функциями воспроизведения в произвольном порядке и повтора. Также можно выбрать опцию iPod "Shuffle songs" напрямую в самом верхнем уровне.

Нажмите на кнопку SCAN для сканирования выбранных записей.

Нажмите на кнопку **INFO**, чтобы вывести на дисплей следующую информацию:

- заголовок,
- исполнитель,
- номер записи и время воспроизведения.

Введение в систему навигации

БЕЗОПАСНОСТЬ ДВИЖЕНИЯ

ПРЕДУПРЕЖДЕНИЯ

 Система предоставляет в ваше распоряжение информацию, призванную помочь вам добраться до пункта назначения максимально быстро и безопасно.

 По соображениям безопасности водителю рекомендуется производить программирование системы только в неподвижном автомобиле.

 В системе не предусмотрена функция предоставления информации о знаках остановки, сигналах светофоров, местах проведения дорожных работ и иной важной информации, связанной с безопасностью движения.

 Не приступайте к эксплуатации системы до полного ознакомления с ее функциями.

 Смотрите на экран системы, только если это допустимо с учетом дорожной обстановки.

Не используйте систему для определения местонахождения служб помощи на дорогах.

Для того чтобы система была максимально эффективной и безопасной, используйте только новейшую навигационную информацию. Эта услуга оказывается дилерами компании.

Информация по безопасности

Внимательно ознакомьтесь и неукоснительно выполняйте следующие требования предупреждений по безопасности. Пренебрежение требованиями данных предупреждений по безопасности увеличивает риск возникновения дорожно-транспортного происшествия и последующего травмирования. Ford Motor Company не несет ответственности за повреждения, возникшие в результате пренебрежения требованиями предупреждений по безопасности.

Если необходимо внимательно ознакомиться с маршрутными инструкциями, выберите безопасное место вне дороги и припаркуйте автомобиль.

НАЧАЛО РАБОТЫ

ПРЕДОСТЕРЕЖЕНИЕ



Использование системы при неработающем двигателе приведет к разрядке аккумулятора.

Примечание: Отправка и получение текстовых сообщений - это платная услуга.

Примечание: Все функции и принцип работы описаны в инструкциях по эксплуатации телефона.

Примечание: Храните код активации, указанный в инструкциях по установке, в безопасном месте.

Примечание: Сохраните активационное текстовое сообщение в папке входящих сообщений мобильного телефона.

Совместимость коммуникационной системы с различными типами мобильных телефонов

ПРЕДОСТЕРЕЖЕНИЕ



Так как не существует общего соглашения, производители мобильных телефонов могут встраивать в свои устройства Bluetooth множество профилей. Из-за этого между телефоном и системой hands-free может возникнуть несовместимость, в некоторых случаях такая несовместимость может существенным образом ухудшить работу системы. Чтобы избежать этого, используйте только рекомендованные сотовые телефоны.

Полную информацию вы найдете на Интернет-странице www.ford-mobile-connectivity.com.

Установка микрокарты SD

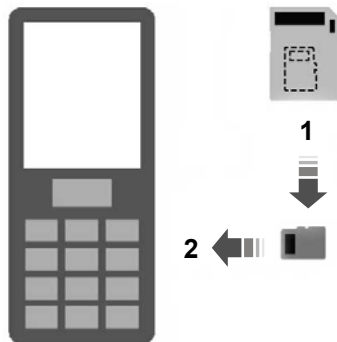

E114212

1. Извлеките микрокарту SD из адаптера.
2. Вставьте микрокарту SD в мобильный телефон.

Активация навигационной системы мобильного телефона

Примечание: Перед подключением мобильного телефона к бортовому приемнику GPS требуется включить радиоприемник.

Примечание: На мобильном телефоне требуется установить и активировать Ford Mobile Navigation.

Примечание: Можно выполнить активацию максимум на трех телефонах.

Примечание: Подробные инструкции записаны на микрокарте SD и доступны на www.ford-mobile-connectivity.com.

1. Включите радиоприемник.



E114213

2. Включите мобильный телефон и запустите "Ford Mobile Navigation".
3. Выберите опцию "Select Destination" (Навигация).
4. Выберите опцию "Enter Address" (Адрес).
5. Если необходимо, измените опции маршрута и иницируйте маршрутные инструкции.
6. Информация о поворотах будет показана на бортовом экране. Голосовые инструкции транслируются через бортовые динамики.

Примечание: Текущее местоположение отображается телефоном.

7. Вы можете выйти из приложения и продолжать получать маршрутные инструкции после перезапуска приложения.

ОДОБРЕНИЯ ТИПА

УВЕДОМЛЕНИЕ FCC/ПРОМЫШЛЕННОСТИ КАНАДЫ

Это устройство соответствует требованиям 15-го раздела Правил FCC. Его работа подчиняется следующим двум условиям: (1) это устройство не может создавать вредные помехи, и (2) это устройство должно противостоять любым принимаемым помехам, включая помехи, которые могут привести к нежелательным режимам работы.

FCC ID: WJLRX-42

IC: 7847A-RX42

Изменения или модификации устройства, которые не получили прямого одобрения стороны, ответственной за соответствие, могут аннулировать право пользователя на применение оборудования.

RX-42 - декларация соответствия

Мы как сторона, несущая ответственность за соответствие продукции, заявляем под свою единоличную ответственность следующее: устройство Handset Integration RX-42 отвечает требованиям нижеуказанной Директивы: 1999/5/EC. С текстом Сертификата соответствия можно ознакомиться на сайте в Интернет по адресу:

www.novero.com/declaration_of_conformity

Торговая марка Bluetooth и соответствующие логотипы являются собственностью компании Bluetooth SIG, Inc. и используются компанией Ford Motor Company по лицензии. Прочие торговые марки и торговые имена принадлежат соответствующим компаниям-владельцам.

ОДОБРЕНИЯ ТИПА

iPod - торговая марка компании Apple Inc.

ОДОБРЕНИЯ ТИПА



© 2008 NAVTEQ B.V. Все права защищены.

Приложения

(AT)	"© Bundesamt für Eich- und Vermessungswesen"
(PL)	"© EuroGeographics"
(FR)	"source: Géoroute® IGN France & BD Carto® IGN France"
(DE)	"Die Grundlagendaten wurden mit Genehmigung der zuständigen Behörden entnommen"
(GB)	"Based upon Crown Copyright material."
(GR)	"Copyright Geomatics Ltd."
(IT)	"La Banca Dati Italiana è stata prodotta usando quale riferimento anche cartografia numerica ed al tratto prodotta e fornita dalla Regione Toscana."
(NO)	"Copyright © 2000; Norwegian Mapping Authority"
(PT)	"Source: IgeoE – Portugal"
(ES)	"Información geográfica propiedad del CNIG"
(SE)	"Based upon electronic data © National Land Survey Sweden."
(CH)	"Topografische Grundlage: © Bundesamt für Landestopographie"

ЭЛЕКТРОМАГНИТНАЯ СОВМЕСТИМОСТЬ

ПРЕДУПРЕЖДЕНИЯ

 Ваш автомобиль прошёл испытания на электромагнитную совместимость (2004/104/ЕС) в соответствии с европейским законодательством и имеет соответствующий сертификат. Вы несёте полную ответственность за соответствие установленного вами дополнительного оборудования автомобиля требованиям местного законодательства. Доверяйте установку любого дополнительного оборудования персоналу, обладающему соответствующей квалификацией.

ПРЕДУПРЕЖДЕНИЯ



Передатчики, работающие на радиочастотах (РЧ) (например, сотовые телефоны,

радиолюбительские передатчики) могут быть установлены на ваш автомобиль только в том случае, если они соответствуют параметрам, указанным в следующей таблице. Для их установки и использования не требуется выполнение специальных условий или проведение каких-либо мероприятий.



Не устанавливайте передатчики, микрофоны, громкоговорители или иные устройства в зоне раскрытия подушек безопасности.

Приложения

ПРЕДУПРЕЖДЕНИЯ



Не крепите кабели антенны к проводке автомобиля, топливопроводам или трубопроводам тормозной системы.

ПРЕДУПРЕЖДЕНИЯ



Располагайте антенну и кабели питания на расстоянии, по крайней мере, 100 мм от любых электронных блоков и подушек безопасности.

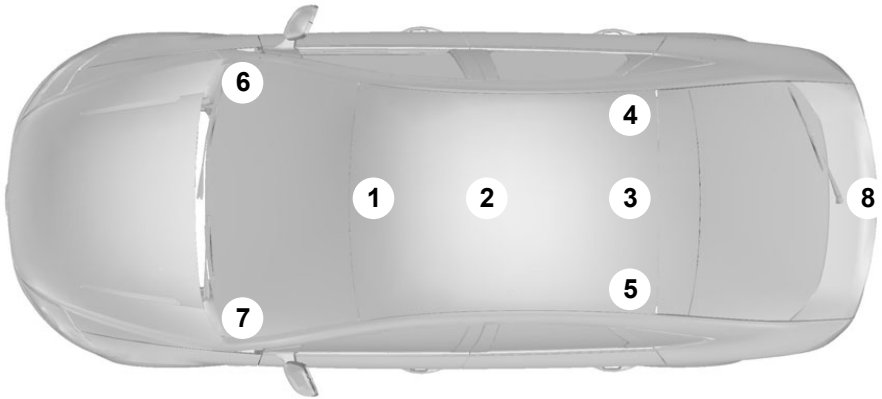

E85998

Диапазон частот МГц	Максимальная выходная мощность Вт (на пике RMS)	Положение антенны
1 – 30	50 W	3. 8
30 – 54	50 W	2. 3
68 – 87,5	50 W	1. 2. 3. 4. 5
142 – 176	50 W	1. 2. 3. 4. 5
380 – 512	50 W	1. 2. 3. 4. 5
806 – 940	10 W (2 W ¹)	1, 2, 3, 4, 5 (6 ¹ , 7 ¹)
1200 – 1400	10 W	2
1710 – 1885	10 W (1 W ¹)	1, 2, 3, 4, 5 (6 ¹ , 7 ¹)
1885 – 2025	10 W (1 W ¹)	1, 2, 3, 4, 5 (6 ¹ , 7 ¹)

Приложения

Диапазон частот МГц	Максимальная выходная мощность Вт (на пике RMS)	Положение антенны
2400 – 2500	0,1 W	Все положения

¹Только для мобильных телефонов GSM/3G с антенной, наклеенной на ветровом стекле.

Примечание: После установки любых радиопередатчиков проверьте отсутствие взаимного влияния радиопередатчика и всех электронных устройств автомобиля, как во время остановки, так и во время движения автомобиля.

Проверьте все системы электрооборудования:

- при выключателе зажигания в положении **ON**
- при работающем двигателе
- во время дорожного теста при движении автомобиля с различными скоростями.

Проверьте напряжённость электромагнитных полей, создаваемых в салоне автомобиля работающим передатчиком. Они не должны превышать пределов, установленных директивой Евросоюза 2004/40/ЕС.

Указатель

A

A/C	
См.: Органы управления микроклиматом.....	111
ABS	
См.: Тормоза.....	158
ACC (Адаптивный круиз-контроль)	
См.: Использование системы адаптивного круиз-контроля (ACC).....	175
См.: Система адаптивного круиз-контроля (ACC).....	173
AFS	
См.: Система адаптивного головного освещения (AFS).....	59

C

CD чейнджер.....	143
------------------	-----

D

DPF	
См.: Фильтр твердых частиц (DPF).....	148

E

EPB	
См.: Электрический стояночный тормоз (EPB).....	159

H

HLA (Система помощи трогания на подъём)	
См.: Использование системы помощи при трогании на подъеме.....	165
HLA	
См.: Система помощи при трогании на подъеме.....	165

U

USB-порт.....	144
---------------	-----

V

VIN	
См.: Идентификационный номер автомобиля (VIN).....	252

A

Аварийная световая сигнализация.....	59
Аварийное оборудование.....	204
Автоматическая коробка передач.....	155
Аварийный перевод рычага селектора из положения P (Стоянка).....	157
Положения рычага селектора передач.....	155
Режимы движения.....	157
Рекомендации по управлению автомобилем с автоматической коробкой передач.....	157
Автоматические стеклоочистители.....	50
Автоматический режим управления микроклиматом.....	115
Вентилятор салона.....	117
Включение и выключение кондиционера воздуха.....	118
Включение и выключение системы климат-контроля.....	118
Кондиционирование воздуха зоны задних пассажиров (трехзонная автоматическая система климат-контроля).....	118
Распределение потоков воздуха в салоне.....	117
Режим "MONO" (поддержание одинаковой температуры в зонах водителя и переднего пассажира).....	116
Рециркуляция воздуха.....	118
Удаление инея/влаги с ветрового стекла.....	117
Установка требуемой температуры.....	116
Адаптивное освещение.....	57
Адаптивный круиз-контроль	
См.: Использование системы адаптивного круиз-контроля (ACC).....	175
Аккумуляторная батарея автомобиля.....	236
Аксессуары	
См.: Запасные части и аксессуары.....	8
Активация иммобилайзера.....	44
Активация сигнализации.....	47
Все автомобили.....	47
Активная подвеска.....	168
Принципы работы.....	168
Активная подвеска	
См.: Применение активной подвески.....	168
Аптечка.....	204

Указатель

Б

Батарейки пульта дистанционного управления

См.: Замена элемента питания пульта дистанционного управления.....35

Безопасность движения.....298

Информация по безопасности.....298

Безопасность детей.....21

Блокировка замка капота

См.: Открывание и закрывание капота.....219

Блокировка и разблокировка замков.....39

Автоматическая блокировка замков.....41

Блокировка и разблокировка дверей с помощью ключа.....39

Блокировка и разблокировка замков дверей снаружи автомобиля.....40

Двойная блокировка.....39

Двойная блокировка дверей с помощью ключа.....40

Запирание и отпирание дверей и крышки багажного отделения с помощью дистанционного управления.....40

Крышка багажника/дверь багажного отделения.....41

Перепрограммирование функции разблокировки.....41

Подтверждение блокировки и разблокировки замков.....39

Система централизованной блокировки замков.....39

Блокировка рулевого колеса.....145

Автомобили, не оборудованные системой запуска без ключа.....145

Автомобили, оборудованные системой запуска без ключа.....145

Боковые подушки безопасности

См.: Использование цепей противоскольжения.....248

Буксировка автомобиля с опорой на

четыре колеса.....217

Автомобили с автоматической трансмиссией.....217

Все автомобили.....217

Буксировка.....196

Буксировка прицепа.....196

Крутые спуски и подъемы.....196

Быстрый обзор.....11

Автоматическая коробка передач.....19

Автоматическая система климат-контроля.....18

Автоматический поворот внешнего зеркала заднего вида при включении передачи заднего хода.....16

Автоматический режим работы стеклоочистителя.....14

Автоматическое управление приборами наружного освещения.....15

Вентиляционные отверстия для пассажиров на заднем сиденье.....17

Замена щеток стеклоочистителей.....15

Информационные дисплеи.....16

Механическая коробка передач.....19

Наружные зеркала заднего вида с электроприводом складывания.....16

Обзор панели приборов - вариант с левосторонним управлением.....11

Обзор панели приборов - вариант с правосторонним управлением.....12

Регулировка положения рулевого колеса.....14

Ручной режим управления микроклиматом.....17

Указатели поворота.....15

Фильтр твердых частиц (DPF).....18

Функции памяти.....18

Частота холостого хода двигателя после пуска.....18

Электрический стояночный тормоз (EPB).....19

В

Введение.....7

Введение в систему навигации.....298

Вентилируемые сиденья.....134

Вентиляционные дефлекторы.....111

Дефлекторы второго ряда сидений.....112

Дефлекторы третьего ряда сидений.....112

Передние дефлекторы.....111

Вентиляционный отверстия

См.: Вентиляционные дефлекторы.....111

Вентиляция

См.: Органы управления микроклиматом.....111

Указатель

Верхние багажники крыши и кронштейны для различных грузов.....	188
Верхний багажник.....	188
Вещевой отсек под полом задка.....	184
S-MAX.....	185
Автомобили с передвижным полом багажного отделения.....	184
Возможности обеспечения связи.....	288
Общая информация.....	288
Вспомогательные электрические розетки.....	137
Galaxy.....	138
S-Max.....	138
Вспомогательный отопитель.....	120
Вспомогательный отопитель автомобиля с дизельным двигателем (в зависимости от страны).....	123
Дистанционный запуск.....	124
Дистанционный запуск в комбинации с прямым запуском или таймером.....	124
Замена элемента питания пульта дистанционного управления.....	125
Обратная связь при включении и выключении.....	124
Парковочный отопитель (на время стоянки).....	120
Программирование дистанционного управления.....	125
Выключатель зажигания.....	145
Выключатель стартера См.: Выключатель зажигания.....	145
Выключение двигателя.....	149
Автомобили с дизельными двигателями.....	149
Г	
Голосовое управление.....	267
Принципы работы.....	267
Д	
Давление в шинах См.: Технические характеристики.....	250
Движение со спущенными шинами.....	246
Действия при проколе шины, сохраняющей работоспособность после прокола.....	246
Замена шин, сохраняющих работоспособность при наличии прокола.....	247
Принцип действия.....	246
Детские сиденья.....	21
Устройства детской безопасности, подходящие для различных весовых категорий.....	21
Дополнительные подушки.....	22
Дополнительная подушка (Группа 3).....	23
Дополнительное кресло (Группа 2).....	22
Дополнительный разъем (AUX IN).....	143
З	
Заднее окно боковины кузова.....	80
Задние окна-форточки без электропривода.....	80
Электрические стеклоподъемники задних боковых окон.....	81
Задние противотуманные фонари.....	57
Задние сиденья.....	129
Второй ряд сидений.....	129
Создание уровня нагрузки на пол.....	133
Третий ряд сидений.....	131
Замена колеса.....	238
Демонтаж колеса.....	239
Домкрат.....	238
Секретные гайки для колес.....	238
Точки установки опорных пят подъемника или домкрата.....	238
Установка колеса.....	240

Указатель

Замена ламп.....	63	Защита людей, находящихся в автомобиле.....	28
Боковой повторитель.....	64	Принципы работы.....	28
Дополнительный центральный стоп-сигнал (Galaxy).....	71	Звуковые предупреждения и индикаторы.....	87
Дополнительный центральный стоп-сигнал (S-MAX).....	71	Включение и выключение предупреждающего звукового сигнала.....	87
Задний фонарь (Galaxy).....	69	Зеркала.....	
Задний фонарь (S-MAX).....	67	См.: Окна и зеркала.....	75
Лампа подсветки входа.....	65	См.: Окна и зеркала с обогревом.....	120
Лампа подсветки зеркала.....	73	Зеркало для наблюдения за детьми.....	143
Передняя противотуманная фара и подфарник (Galaxy).....	66	Зеркало с функцией автозатемнения.....	80
Передняя противотуманная фара и подфарник (S-MAX).....	65	Зимние шины	
Плафон освещения багажного отделения.....	73	См.: Использование зимних шин.....	248
Плафоны местного освещения (для чтения).....	72	Знак аварийной остановки.....	204
Плафоны освещения салона.....	72		
Фара головного света.....	63	И	
Фонарь подсветки регистрационного знака.....	72	Идентификационный номер автомобиля (VIN).....	252
Замена лампы		Идентификация автомобиля.....	252
См.: Замена ламп.....	63	Иммобилайзер двигателя.....	44
Замена плавкого предохранителя.....	206	Принципы работы.....	44
Замена щеток стеклоочистителей.....	53	Иммобилайзер	
Щётки очистителя ветрового стекла.....	53	См.: Иммобилайзер двигателя.....	44
Щётки очистителя заднего окна.....	54	Информационные дисплеи.....	88
Замена элемента питания пульта дистанционного управления.....	35	Общая информация.....	88
Пульт дистанционного управления с зафиксированным стержнем ключа.....	37		
Пульт дистанционного управления с убирающимся стержнем ключа.....	36		
Замки.....	39		
Замки с функцией блокировки от отпирания детьми.....	27		
С левой стороны.....	27		
С правой стороны.....	27		
Запасные части и аксессуары.....	8		
Логотип Ford наносится на следующие запчасти.....	8		
Теперь вы можете быть уверены, что запчасти Ford являются действительно запчастями Ford.....	8		
Заправка топливом - E85.....	152		
Заправка топливом.....	152		
Запрограммированные ключи.....	44		

Указатель

Информационные сообщения.....	101	Использование системы адаптивного круиз-контроля (ACC).....	175
Аккумулятор и система зарядки.....	103	Автоматическое отключение системы.....	177
Активная подвеска.....	102	Включение системы ACC.....	175
Голосовое управление.....	110	Восстановление работы системы ACC.....	177
Защита пассажиров.....	107	Выключение системы ACC.....	177
иммобилайзера двигателя;.....	105	Занесение в память значения стабизируемой скорости.....	175
Коробка передач.....	109	Изменение значения стабизируемой скорости.....	176
незакрытой двери;.....	104	Отмена работы системы ACC.....	177
Обслуживание.....	106	Установка дистанции.....	176
Освещение.....	105	Использование системы динамической стабилизации.....	163
Просмотр текущих сообщений.....	102	Использование системы круиз-контроля.....	171
Рулевое управление с усилителем.....	108	Включение системы круиз-контроля.....	171
Сигнализатор сообщений.....	101	Восстановление значения стабизируемой скорости.....	172
Символы сообщений и их значения.....	101	Выключение системы круиз-контроля.....	172
Система контроля давления воздуха в шинах.....	109	Занесение в память значения стабизируемой скорости.....	171
Система круиз-контроля и адаптивная система круиз-контроля (ACC).....	104	Изменение значения стабизируемой скорости.....	171
Система помощи при трогании в гору (HLA).....	105	Отмена режима стабилизации скорости.....	172
Система управления микроклиматом.....	103	Использование системы помощи при парковке.....	169
состояния системы динамической стабилизации (ESP);.....	108	Включение и выключение системы помощи при парковке.....	169
Срабатывание сигнализации.....	103	Маневрирование с использованием системы помощи при парковке.....	170
Стояночный тормоз.....	107	Использование системы помощи при трогании на подъеме.....	165
Электрический стояночный тормоз (EPB).....	107	Активация системы HLA.....	166
Информационные сообщения системы ABS См.: Советы по вождению автомобиля с ABS.....	158	Отключение системы HLA.....	167
Информационный центр См.: Информационные дисплеи.....	88	Использование соединительных электрических проводов.....	236
Использование iPod.....	293	Присоединение проводов.....	236
Навигационные блоки на базе CD.....	295	Пуск двигателя.....	237
Навигационные блоки на базе DVD.....	296		
Радиоприемник Sony.....	294		
Использование USB-устройства.....	290		
Навигационные блоки на базе CD.....	292		
Навигационные блоки на базе DVD.....	293		
Радиоприемник Sony.....	291		
Использование голосовых команд.....	267		
Голосовые метки.....	268		
Принцип действия системы.....	267		
Использование зимних шин.....	248		
Использование ремней безопасности во время беременности.....	33		

Указатель

Использование телефона - В комплектацию автомобиля входит:	
Навигационная система.....	264
Входящие вызовы.....	265
Вызов абонента.....	265
Изменение "активного" мобильного телефона.....	265
Отключение звука микрофона.....	265
Приём второго входящего звонка.....	265
Удаление связанного телефона из памяти коммуникационной системы.....	266
Использование телефона - В комплектацию автомобиля не входит:	
Навигационная система.....	261
Входящие вызовы.....	263
Вызов абонента.....	261
Изменение "активного" мобильного телефона.....	263
Отключение звука микрофона.....	263
Приём второго входящего звонка.....	263
Разрыв связи со связанным телефоном - Радиоприемник Sony.....	264
Удаление связанного телефона из памяти коммуникационной системы.....	264
Использование цепей противоскольжения.....	248
Автомобили с системой динамической стабилизации (ESP).....	248
К	
Карманы для карт.....	141
Каталитический нейтрализатор.....	151
Управление автомобилем с каталитическим нейтрализатором.....	151
Качество топлива - E85.....	150
Длительное хранение.....	151
Качество топлива - Бензиновый.....	150
Качество топлива - Дизельный.....	151
Длительное хранение.....	151
Ключи и пульты дистанционного управления.....	35
Колеса и шины.....	238
Общая информация.....	238
Технические характеристики.....	250
Команды аудиоблока.....	268
CD-чейнджер.....	270
SD-карта.....	278
Внешние устройства - iPod.....	276
Внешние устройства - USB.....	275
Гнездо подключения внешних устройств.....	275
Проигрыватель CD-дисков.....	268
Радиоприемник.....	271
Команды управления климат-контролем.....	285
Система климат-контроля.....	285
Команды управления навигационной системой.....	285
Команды управления телефоном.....	279
Основные установки.....	284
Создание телефонной книги.....	283
Телефон.....	279
Функции мобильного телефона.....	280
Комплект для ремонта шин.....	242
Использование комплекта для ремонта шин.....	242
Накачивание шины.....	243
Общие сведения.....	242
Проверка давления в шинах.....	245
Коробка передач.....	155
Коробка передач См.: Коробка передач.....	155
Коррекция наклона световых пучков фар.....	58
Рекомендуемые положения наклона световых пучков фар.....	58
Круз-контроль См.: Использование системы круз-контроля.....	171
Крышка лючка заливной горловины.....	152
Крышки багажного отделения.....	188

Указатель

М

Маршрутный компьютер.....	97	Наружные зеркала заднего вида.....	77
Запас хода по топливу.....	97	Зеркала, складываемые вручную.....	77
Одометр.....	97	Наружные зеркала заднего вида с электроприводом.....	78
Средний расход топлива.....	97	Наклон зеркала.....	78
Средняя скорость.....	97	Наружные зеркала заднего вида с электроприводом складывания.....	78
Счетчик частичного пробега.....	97	Поворот зеркал заднего вида при движении задним ходом.....	79
Температура наружного воздуха.....	97	Настройка Bluetooth.....	259
Тип 3.....	98	Пользование телефоном.....	259
Типы 1 и 2.....	98	Требования к соединению через Bluetooth.....	259
Меры предосторожности.....	150	Настройка дистанционного управления См.: Программирование пульта дистанционного управления.....	35
Меры предосторожности при движении в холодную погоду.....	203	Настройка телефона.....	260
Места для хранения вещей.....	139	Категории записей телефонной книги.....	260
Верхнее вещевое отделение.....	140	Присвоение мобильному телефону статуса активного телефона.....	260
Вещевое отделение, расположенное под полом.....	141	Связь коммуникационной системы автомобиля с другим телефоном Bluetooth.....	261
Вещевое отделение, расположенное под сиденьем.....	140	Телефонная книга.....	260
Заднее вещевое отделение.....	140	Начало работы.....	299
Переднее вещевое отделение.....	139	Активация навигационной системы мобильного телефона.....	299
Места расположения креплений		Совместимость коммуникационной системы с различными типами мобильных телефонов.....	299
ISOFIX.....	26	Установка микрокарты SD.....	299
Верхние точки крепления.....	26		
Закрепление детского сиденья с помощью верхних шнуров.....	26	О	
Механическая коробка передач.....	155	Обкатка.....	203
Включение передачи заднего хода.....	155	Двигатель.....	203
Для всех автомобилей.....	155	Тормозная система и сцепление.....	203
Мойка автомобиля		Шины.....	203
См.: Очистка автомобиля снаружи.....	234	Обогрев	
Моторное отделение - 1.8L Duratorq-TDCi (Kent) Дизель.....	224	См.: Органы управления микроклиматом.....	111
Моторное отделение - 2.0L Duratec-HE (M14).....	220	Обслуживание.....	218
Моторное отделение - 2.0L Duratorq-TDCi (DW) Дизель.....	225	Общая информация.....	218
Моторное отделение - 2.2L Duratorq-TDCi (DW) Дизель.....	226	Технические характеристики.....	231
Моторное отделение - 2.3L Duratec-HE (M14).....	221	Обслуживание шин.....	247
Моторное отделение - 2.5L Duratec (VI5).....	222	Общая информация о радиочастотах.....	35
		Об этом руководстве.....	7
Н			
Навигационная система.....	299		

Указатель

Одобрения типа.....	301
RX-42 - декларация соответствия.....	301
УВЕДОМЛЕНИЕ FCC/ПРОМЫШЛЕННОСТИ КАНАДЫ.....	301
Окна и зеркала.....	75
Окна и зеркала с обогревом.....	120
Электрообогреватель ветрового и заднего стекла.....	120
Электрообогрев наружных зеркал заднего вида.....	120
Омыватели ветрового стекла.....	51
Омыватели См.: Стеклоочистители и стеклоомыватели.....	50
Омыватели фар.....	52
Органы управления микроклиматом.....	111
Принципы работы.....	111
Органы управления осветительным оборудованием.....	56
Дальний и ближний свет фар.....	56
Освещение для безопасной остановки автомобиля.....	57
Переключатель приборов наружного освещения.....	56
Сигнализация дальним светом фар.....	56
Стойачные фонари.....	56
Осветительное оборудование.....	56
Откидные столики в спинках сидений.....	141
Отключение иммобилайзера двигателя.....	44
Отключение подушки безопасности пассажира.....	33
Включение фронтальной подушки безопасности переднего пассажира.....	34
Отключение фронтальной подушки безопасности переднего пассажира.....	34
Управление выключателем подушки безопасности переднего пассажира.....	33
Отключение сигнализации.....	47
Охранная сигнализация по периметру.....	47
Сигнализация категории один.....	47
См.: Открывание и закрывание капота.....	219

О

Открывание и закрывание капота.....	219
Закрывание капота.....	219
Открывание капота.....	219
Отопитель, работающий на топливе См.: Вспомогательный отопитель.....	120
Очистители ветрового стекла.....	50
Прерывистый режим работы.....	50
Очиститель и омыватели заднего стекла.....	52
Очистка стекол при включении передачи заднего хода.....	52
Прерывистый режим работы.....	52
Стеклоомыватель.....	52
Очистка автомобиля снаружи.....	234
Защита лакокрасочного покрытия кузова.....	234
Очистка заднего стекла.....	234
Очистка фар.....	234
Очистка хромированных деталей.....	234
Очистка салона.....	235
Дисплеи на панели приборов, ЖКИ-дисплеи и дисплеи аудиосистемы.....	235
РЕМНИ БЕЗОПАСНОСТИ.....	235

П

Пепельница.....	137
Задняя пепельница.....	137
Передняя пепельница.....	137
Перевозка груза.....	180
Общая информация.....	180
Перевозка грузов См.: Верхние багажники крыши и кронштейны для различных грузов.....	188
Передние противотуманные фары.....	57
Персональные настройки.....	99
Единицы измерения.....	101
Навигационная информация.....	99
Помощь, информация о радиоприёмнике, системе навигации и мобильном телефоне.....	99
Язык сообщений.....	100
Перчаточный ящик.....	138
Охлаждаемый перчаточный ящик.....	138
Плавкие предохранители.....	205

Указатель

Плафоны внутреннего освещения.....	61	Пристегивание ремней безопасности.....	30
Лампа подсветки зеркала.....	62	Центральный ремень второго ряда сидений.....	31
Плафоны местного освещения (для чтения).....	61	Проверка моторного масла.....	228
Центральный плафон освещения салона.....	61	Доливка.....	229
Подголовники.....	129	Проверка уровня масла.....	228
Отрегулируйте положение подголовников.....	129	Проверка омывающей жидкости.....	230
Снятие подголовников.....	129	Проверка охлаждающей жидкости двигателя.....	229
Поддержание курсовой устойчивости		Доливка.....	229
См.: Использование системы динамической стабилизации.....	163	Проверка уровня охлаждающей жидкости.....	229
Подключение внешнего устройства - В комплектацию автомобиля входит:		Проверка рабочей жидкости усилителя рулевого управления.....	230
Система Bluetooth.....	290	Доливка.....	230
Подключение аудиоблока с функциями Bluetooth.....	290	Проверка уровня масла	
Подключение внешнего устройства.....	289	См.: Проверка моторного масла.....	228
Подключение.....	289	Проверка уровня охлаждающей жидкости двигателя.....	229
Подлокотник переднего сиденья.....	135	Проверка уровня тормозной жидкости и рабочей жидкости гидропривода сцепления.....	229
Подогреватель двигателя.....	149	Проверка щеток стеклоочистителей.....	53
Подставки для стаканов.....	138	Программирование пульта дистанционного управления.....	35
Подносы в спинках сидений.....	138	Перепрограммирование функции разблокировки.....	35
Подстаканник.....	142	Программирование нового пульта дистанционного управления.....	35
Полное открывание/ закрывание.....	41	Противотуманная фара/фонарь	
Полное закрывание.....	42	См.: Передние противотуманные фары.....	57
Полное открывание.....	42	Процесс мойки	
Преодоление водной преграды.....	203	См.: Очистка автомобиля снаружи.....	234
Преодоление водной преграды.....	203	Пуск бензинового двигателя - E85.....	147
Приборы.....	82	Пуск при низких температурах окружающего воздуха.....	147
Прикуриватель.....	137	Пуск бензинового двигателя.....	146
Приложения.....	301	Пуск двигателя в случае излишнего поступления топлива.....	146
Применения активной подвески.....	168	Холодный/прогретый двигатель.....	146
Выбор варианта настройки.....	168	Частота холостого хода двигателя после пуска.....	146
Сбой в системе.....	168	Пуск двигателя от аккумуляторной батареи другого автомобиля	
Приспособление для защиты домашних животных.....	192	См.: Использование соединительных электрических проводов.....	236
Установка сетки для перевозки домашних животных.....	193		
Приспособления для фиксации груза.....	189		
Установка держателей для багажа.....	191		
Установка креплений для багажа.....	191		
Установка креплений для фиксации багажа.....	189		

Указатель

Пуск двигателя.....	145
Общая информация.....	145
Пуск дизельного двигателя.....	147
Холодный/прогретый двигатель.....	147

Р

Расположение блоков плавких предохранителей.....	205
Задний блок плавких предохранителей.....	206
Подкапотный блок плавких предохранителей.....	205
Центральный блок плавких предохранителей.....	205
Расход топлива.....	152
Расход топлива	
См.: Технические характеристики.....	153
Регулирование фар	
См.: Регулировка фар - В комплектацию автомобиля входит: Адаптивное переднее освещение/Газоразрядные фары.....	58
Регулировка высоты крепления ремня безопасности.....	32
Регулировка положения жиклеров омывателей стекол.....	51
Регулировка положения рулевого колеса.....	48
Регулировка фар - В комплектацию автомобиля входит: Адаптивное переднее освещение/Газоразрядные фары.....	58
Регулятор яркости подсветки панели приборов.....	136
Рулевое колесо.....	48
Ручной режим управления микроклиматом.....	112
Быстрый обогрев салона.....	113
Вентилятор салона.....	113
Вентиляция.....	113
Кондиционирование воздуха.....	113
Регулятор распределения потоков воздуха.....	112
Рециркуляция воздуха.....	113

С

Сдвижной поло багажного отделения.....	183
Вещевой отсек.....	183
Сетки для удержания грузов.....	185
Сетка для удерживания багажа - 1-й вариант.....	185
Сетка для удерживания багажа - 2-й вариант.....	187
Сигнализаторы и индикаторы.....	84
Индикатор включения дальнего света фар.....	86
Индикатор включения задних противотуманных фонарей.....	86
Индикатор включения передних противотуманных фар.....	85
Индикатор включения фар.....	85
Индикатор переключения передач.....	86
Индикатор свечей накаливания.....	85
Индикатор состояния системы круиз-контроля.....	84
Предупреждающий сигнализатор системы курсовой устойчивости (ESP).....	87
Сигнализатор/индикатор тормозной системы.....	84
Сигнализатор антиблокировочной системы (ABS).....	84
Сигнализатор неисправности систем двигателя.....	85
Сигнализатор неисправности системы подушек безопасности.....	84
Сигнализатор неисправности системы электроснабжения (разряда аккумуляторной батареи).....	86
Сигнализатор неисправности электрического стояночного тормоза (EPB).....	85
Сигнализатор непристегнутого ремня безопасности.....	86
Сигнализатор низкого уровня топлива.....	86
Сигнализатор опасности обледенения.....	85
Сигнализатор падения давления моторного масла.....	86
Сигнализатор системы предупреждения о препятствии перед автомобилем.....	85
Сигнализатор сообщений.....	86
Указатели поворота.....	85

Указатель

Сигнализация.....	45	Система помощи при парковке.....	169
Принципы работы.....	45	Принципы работы.....	169
Сиденье в правильном положении.....	126	Система помощи при трогании на	
Сиденья.....	126	подъеме.....	165
Сиденья с обогревом.....	134	Принципы работы.....	165
Сиденья с ручной регулировкой.....	126	Система помощи трогания на подъём	
Перемещение сидений назад и		См.: Использование системы помощи при	
вперед.....	126	трогании на подъеме.....	165
Регулировка валика поясничной		Складной буксировочный крюк.....	199
поддержки.....	127	Движение с прицепом.....	202
Регулировка высоты водительского		Обслуживание.....	202
сиденья.....	127	Складывание буксировочного	
Регулировка угла наклона спинки		приспособления.....	200
сиденья.....	127	Установка буксировочного	
Сиденья с электрической		приспособления.....	201
регулировкой.....	127	Словарь символов.....	7
Сиденье с электрорегулировкой по 2		Символы используемые в руководстве.....	7
параметрам.....	127	Символы наносимые на узлы	
Сиденье с электрорегулировкой по 8		автомобиля.....	7
параметрам.....	128	Снятие фары.....	62
Система автоматического поддержания		Советы по вождению автомобиля с	
заданной скорости		ABS.....	158
См.: Система круиз-контроля.....	171	Советы по вождению.....	203
Система адаптивного головного		Солнцезащитные козырьки.....	136
освещения (AFS).....	59	Боковые окна.....	136
Фары освещения поворота.....	60	Крыша (Galaxy).....	136
Система адаптивного круиз-контроля		Крыша (S-Max).....	136
(ACC).....	173	Стеклоочистители и	
Принципы работы.....	173	стеклоомыватели.....	50
Система динамической		Технические характеристики.....	55
стабилизации.....	163	Стояночный тормоз.....	158
Принципы работы.....	163	Включение стояночного тормоза.....	158
Система кондиционирования воздуха		Выключение стояночного тормоза.....	159
См.: Органы управления микроклиматом....	111	Стоянка на подъеме.....	159
Система контроля за давлением в		Стояночный тормоз	
шинах.....	248	См.: Стояночный тормоз.....	158
Проверка давления воздуха в шинах.....	249	Съемный буксировочный крюк.....	196
Установка загрузки автомобиля.....	249	Вождение автомобиля без прицепа.....	199
Система круиз-контроля.....	171	Вождение автомобиля с прицепом.....	198
Принципы работы.....	171	Закрепление буксирного крюка.....	197
Система определения непристегнутого		Разблокировка механизма буксирного	
ремня безопасности.....	32	крюка.....	197
Отключение сигнализатора непристегнутого		Снятие буксирного крюка.....	198
ремня безопасности.....	33	Уход.....	199
Система помощи при парковке			
См.: Использование системы помощи при			
парковке.....	169		

Указатель

Т

Таблица технических характеристик ламп.....	73
Таблица характеристик плавких предохранителей.....	207
Задний блок плавких предохранителей.....	213
Подкапотный блок плавких предохранителей.....	207
Центральный блок плавких предохранителей.....	211
Табличка с идентификационным номером автомобиля.....	252
Телефон	
См.: Использование телефона - В комплектацию автомобиля входит: Навигационная система.....	264
См.: Использование телефона - В комплектацию автомобиля не входит: Навигационная система.....	261
Телефон.....	259
Общая информация.....	259
Технические характеристики.....	253
Технические характеристики.....	253
Топливо и заправка.....	150
Технические характеристики.....	153
Тормоза.....	158
Принципы работы.....	158
Точки крепления багажа.....	181
Galaxy.....	181
S-MAX.....	182
Точки крепления буксировочного оборудования.....	216
Местоположение буксирной петли.....	216
Установка буксирной петли.....	216
Точки подключения аккумуляторной батареи.....	237
Указатели поворота.....	61
Указатели.....	82
Указатель температуры охлаждающей жидкости двигателя.....	83
Указатель уровня топлива.....	84

Управление аудиосистемой.....	48
Настройка (кнопка "Mode").....	48
Поиск.....	49
Управление телефоном.....	261
Система дистанционного управления.....	261
Установка детского сиденья.....	23
Устранение мелких повреждений лакокрасочного покрытия.....	235
Уход за автомобилем.....	234

Ф

Фильтр твердых частиц (DPF).....	148
Регенерация.....	148
Функции обеспечения комфорта.....	136
Функция контроля дистанции до впереди идущего автомобиля с регулировкой скорости движения.....	178
Выключатель предупреждающего сигнала.....	179
Отрегулируйте чувствительность предупреждающего сигнала.....	179
Функция памяти.....	142
Сохранение в памяти положений сидений и зеркал.....	142
Установка сиденья в одно из сохранённых в памяти положений.....	143

Ч

Часы.....	136
-----------	-----

Ш

Шины дополнительного источника питания	
См.: Использование соединительных электрических проводов.....	236
Шины	
См.: Колеса и шины.....	238

Щ

Щуп для проверки моторного масла - 1.8L Duratorq-TDCi (Kent) Дизель.....	228
Щуп для проверки моторного масла - 2.0L Duratec-HE (M14) /2.3L Duratec-HE (M14).....	227

Указатель

Щуп для проверки моторного масла - 2.0L Duratorq-TDCi (DW) Дизель/2.2L Duratorq-TDCi (DW) Дизель.....	228
Щуп для проверки моторного масла - 2.5L Duratec (VI5).....	227

Э

Эвакуация автомобиля.....	216
Электрические стеклоподъемники.....	75
Автоматическое открывание и закрывание окон.....	76
Безопасный режим.....	77
Восстановление настроек памяти электрических стеклоподъемников.....	77
Выключатель стеклоподъемников задних дверей (защита от открывания окон детьми).....	76
Клавиши управления на двери водителя.....	75
Клавиши управления на дверях передних и задних пассажиров.....	75
Полное открывание и закрывание.....	75
Функция защиты от защемления пальцев, рук и т. п.....	76
Электрический стояночный тормоз (EPB).....	159
Автоматическое включение электрического стояночного тормоза.....	160
Включение EPB.....	159
Использование EPB во время движения автомобиля.....	160
Неисправность электросистемы автомобиля.....	162
Отключение EPB.....	161
Предотвращение автоматического включения EPB.....	160
Стоянка на холме.....	159
Электромагнитная совместимость.....	302



Feel the difference

