

 **FELISATTI**

## **CORDLESS JIG SAW (Li-ion Battery)**

**EN ORIGINAL INSTRUCTION MANUAL**

**CE**

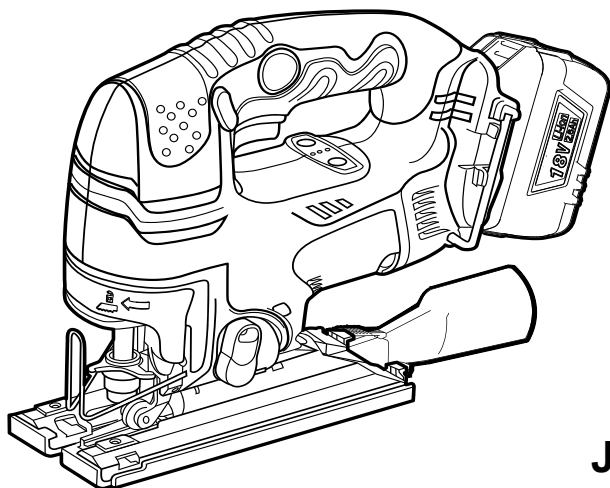

**JS100/18L**

**!** **WARNING:** To reduce the risk of injury, the user must read and understand the instruction manual before using this product.

It is essential that instruction manual is read before the power tool is operated for the first time. Always keep this instruction manual together with the power tool. Ensure that the instruction manual is with the power tool when it is given to other persons.

---

### Table of Contents

---

1. General Power Tool Safety Warnings.....	3
2. Specific Safety Warnings.....	6
3. Check before Use .....	7
4. Noise and Vibration Emissions.....	11
5. Specifications and List of Contents.....	12
6. Description of Functions.....	13
7. Operating Instructions.....	14
8. Maintenance.....	19

### [Note]

As our engineers are striving for the constant research and development to develop the quality of products, **shape or structure of our model can be changed without previous notice.**

## 1

# General Power Tool Safety Warnings



**WARNING! Read all safety warning and all instructions.**

Failure to follow the warning instructions may result in electric shock/. fire and/or serious injury.

**Save all warnings and instructions for future reference.**

The term “power tool” in the warnings refers to your mains -operated (corded) power tool or battery-operated (cordless) power tool.

## 1) Work area safety

### a) Keep work area clean and well lit.

Cluttered and dark areas invite accidents.

### b) Do not operate power tools in explosive atmospheres, such as in the presence of flammable liquids, gases or dust.

Power tools create sparks which may ignite the dust or fumes.



### c) Keep children and bystanders away while operating a power tool.

Distractions can cause you to lose control.

## 2) Electrical safety

### a) Power tool plugs must match the outlet. Never modify the plug in any way.

**Do not use any adapter plugs with earthed(grounded) power tools.**

Unmodified plugs and matching outlets will reduce risk of electric shock.

### b) Avoid body contact with earthed or grounded surfaces such as pipes, radiators, ranges and refrigerators.

There is an increased risk of electric shock if your body is earthed or grounded.



### c) Do not expose power tools to rain or wet conditions.

Water entering a power tool will increase the risk of electric shock.

### d) Do not abuse the cord. Never use the cord carrying, pulling or unplugging the power tool. Keep cord away from heat, oil, sharp edges or moving parts.

Damaged or entangled cords increase the risk of electric shock.

### e) When operating a power tool outdoors, use an extension cord suitable for outdoor use.

Use of a cord suitable for outdoor use reduces the risk of electric shock.

### f) If operating a power tool in a damp location is unavoidable, use residual current device (RCD) protected supply.

Use of an RCD reduces the risk of electric shock.

### 3) Personal safety

- a) Stay alert, watch what you are doing and use common sense when operating a power tool. Do not use a power tool while you are tired or under the influence of drugs, alcohol or medication.**

Moment of inattention while operating power tools may result in serious personal injury.



- b) Use safety equipment. Always wear eye protection.**

Safety equipment such as dust mask, non-skid safety shoes, hard hat, or hearing protection used for appropriate conditions will reduce personal injuries.

- c) Prevent unintentional starting. Ensure the switch is in the off position before connecting to power source and/or battery pack, picking up or carrying the tool.**

Carrying power tools with your finger on the switch or energising power tools that have the switch on invites accidents.

- d) Remove any adjusting key or wrench before turning the power tool on.**

A wrench or key left attached to a rotating part of the power tool may result in personal injury.

- e) Do not overreach. Keep proper footing and balance at all times.**

This enables better control of the power tool in unexpected situations.

- f) Dress properly. Do not wear loose clothing or jewellery. Keep your hair, clothing and gloves away from moving parts.**

Loose clothes, jewellery or long hair can be caught in moving parts.

- g) If devices are provided for the connection of dust extraction and collection facilities, ensure these are connected and properly used.**

Use of dust collection can reduce dust-related hazards.

### 4) Power tool use and care

- a) Do not force the power tool. Use the correct power tool for your application.**

The correct power tool will do the job better and safer at the rate for which it was designed.

- b) Do not use the power tool if the switch does not turn it on and off.**

Any power tool that cannot be controlled with the switch is dangerous and must be repaired.

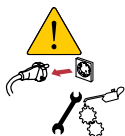

- c) Disconnect the plug from the power source and/or the battery pack from the power tool before making any adjustments, changing accessories, or storing power tools.**

Such preventive safety measures reduce the risk of starting the power tool accidentally.

- d) Store idle power tools out the reach of children and do not allow persons unfamiliar with the power tool or these instructions to operate the power tool.**

Power tools are dangerous in the hands of untrained users.

- e) Maintain power tools. Check for misalignment or binding of moving parts, breakage of parts and any other condition that may affect the power tools operation. If damaged, have the power tool repaired before use.**

Many accidents are caused by poorly maintained power tools.

- f) Keep cutting tools sharp and clean.**

Properly maintained cutting tools with sharp cutting edges are less likely to bind and are easier to control.

- g) Use the power tool, accessories and tool bits etc. in accordance with these instructions, taking into account the working conditions and the work to be performed.**

Use of the power tool for operations different from those intended could result in a hazardous situation.

## **5) Battery tool use and care**

- a) Recharge only with the charger specified by the manufacturer.**

A charger that is suitable for one type of battery pack may create a risk of fire when used with another battery pack.

- b) Use power tools only with specifically designated battery pack.**

Use of any other battery packs may create a risk of injury and fire.

- c) When battery pack is not in use, keep it away from other metal objects, like paper clips, coins, keys, nails, screws, or other small metal objects that can make a connection from one terminal to another.**

Shorting the battery terminals together may cause burns or a fire.

- d) Under abusive conditions, liquid may be ejected from the battery; avoid contact. If contact accidentally occurs, flush with water. If liquid contacts eyes, additionally seek medical help.**

Liquid ejected from the battery may cause irritation or burns.

## **6) Service**

- a) Have your power tool serviced by a qualified repair person using only identical replacement parts.**

This will ensure that the safety of the power tool is maintained.

## Specific Safety Warnings

---

- **Hold power tool by insulated gripping surfaces, when performing an operation where the cutting accessory may contact hidden wiring.**  
Cutting accessory contacting a "live" wire may make exposed metal parts of the power tool "live" and could give the operator an electric shock
- **Do not use the charger under the rain or when it is wet.**  
Failure to observe this can cause serious injury or death due to electric shock.
- **Do not insert metal wire or any conductive object through the ventilating opening of the charger.**  
Failure to observe this can cause serious injury or death due to electric shock.
- **Do not attempt to disassemble the charger and keep the charger out of the reach of children.**
- **If the cord of the charger has been damaged, replace or repair it immediately.**  
Using the charger with damaged cord may cause electric shock.  
Electric shock may cause injury.
- **Do not throw the battery into the live fire.**  
In the fire, the battery may explode due to high temperature and cause serious injury.
- **Do not short the terminals of the battery.**  
If the terminals of the battery is short circuited, excessive current will flow and fire or explosion may occur causing serious injury. When the battery is not used, store it after mounting the protective cap firmly in place.
- **Avoid strong impact on the battery and do not pierce the battery case with a sharp object.**  
Fire or explosion may occur causing serious injury.
- **Store the battery indoors at 0° ~ 40° and avoid direct light and closed hot and humid places.**  
Fire or explosion may occur causing serious injury.
- **Do not make your fingers and hands touch with the drill bit during operation.**  
When your fingers and hands are touched with the drill bit or caught in it, you may be injured seriously.
- **Do not leave the running tool.**  
Other operators stayed close to you may be injured.
- **Set the forward/reverse lever in the neutral position while you are changing or operating the tool.**  
Careless operating of the switch may cause a serious injury by the rotating part of the tool.
- **Make sure the battery is attached in the body of the tool tightly before you start operation.**  
When the battery is not attached tightly, it may be fallen during the operation and cause an injury in the top of your foot.

- **Charge only Felisatti approved rechargeable batteries. Other types of batteries may burst causing personal injury and damage.**
- **Do not disassemble battery.**  
Incorrect reassembly may result in a risk of electric shock, electrocution or fire.
- **Accessories may be hot after prolonged use.**  
When removing the bit from the tool avoid contact with skin and use proper protective gloves when grasping the bit or accessory.
- **Keep the battery from being overheated.**  
If overheated battery is inserted, high temperature standby is indicated and charging can only start after the battery has been cooled down.
- **Leaving the battery for a prolonged time without using it will shorten the life of the battery.**  
If the battery is to be stored for a prolonged time, charge it completely before storing it. To use the battery for a long period of time, charge it completely every 3 months.

## 3

# Check before Use

## 1. Power Source

- Observe correct main voltage. The voltage of power source must agree with the voltage specified in the name plate (FELISATTI LITHIUM-ION battery 18V).
- Please check if the rated voltage of the product is same as the rated voltage of the battery.  
Using the battery with higher rated voltage can result in burning and damaging of the motor.

## 2. Attachment of the battery

Make sure the battery is attached correctly before you use the tool.



Make sure the battery is attached in the body of the tool tightly before you start operation. When the battery is not attached tightly, it may be fallen during the operation and cause an injury in the top of your foot.

## 3. Polarity of the battery

Please check the polarity of the battery is same as the product.

When the polarity of the battery is not correct, it may cause the trouble of the switch.

## 4. Tighten the base pivot screw



To reduce the risk of serious personal injury, Securely tighten the base pivot screw.

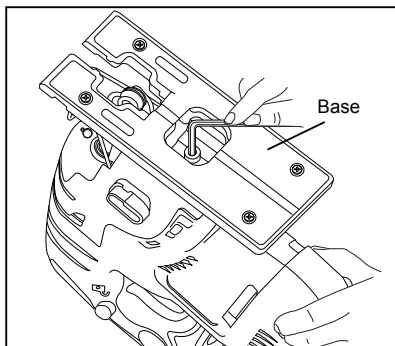

Securely tighten the base pivot screw, Return hex wrench to the storage structure.

## 5. Removing / Installing saw blade



Always remove battery pack before installing and removing saw blade.

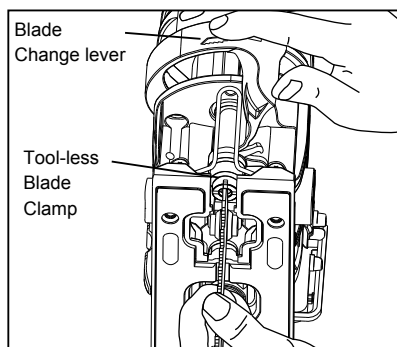

### REMOVING SAW BLADE

1. Remove battery pack.
2. Turn the blade change lever clockwise and the saw blade will be released automatically.

### INSTALLING SAW BLADE

1. Remove the battery pack.
2. Turn the blade change lever clockwise.
3. Insert the blade into the slot of tool-less blade clamp.
4. Release the blade change lever to lock the blade.
5. Replace battery pack.

### BLADE SELECTION

You will get the best performance to select the correct blade. It is important to obtain faster cut and prolong blade life. You must use a T-shank blade.



## 6. Switch lock-off

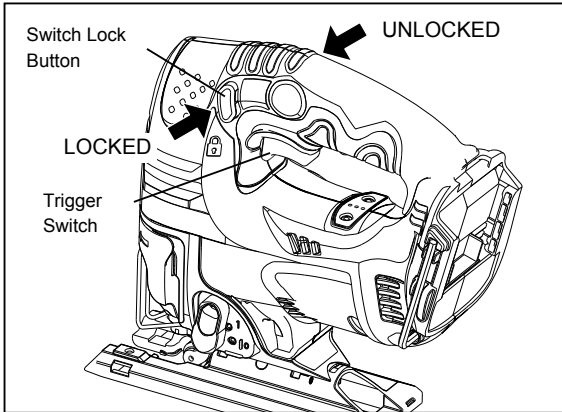

### SWITCH LOCK

1. To lock the trigger switch, push the switch lock button to right side.
2. To turn the saw ON, push the switch lock button to left side then depress trigger switch. To turn it OFF, release the trigger switch.

NOTE: The switch lock button can be activated when the trigger is released.

### VARIABLE SPEED

The variable speed trigger switch delivers higher speed with increased trigger pressure and lower speed with decreased trigger pressure.

## 7. Trial run

Before starting the work, wear protections (goggles, protective gloves) and run the tool in the direction avoiding other persons to see if the tool is operated normally.



8. An explanation of any symbols or pictograms on the tool relevant to safe use.



Wear goggles



Wear safety helmet



Wear ear plugs



Wear protective gloves



Return waste material



The battery temperatures over 50°C cause damage



Do not incinerate the battery pack



Do not dispose of batteries with general refuse.

V - Volts

$n_o$  - No load speed

≡ - Direct Current

/min - Revolutions or reciprocations per minute

□ - Class II construction

~ - Alternating current



EC Declaration of conformity

We declares that these products meet the standards

EN 60745-1, EN 60745-2-11, EN 60335-1, EN 60335-2-29, EN 55014-1, EN 55014-2, EN 61000-3-2 and EN 61000-3-3 (CategoryII)

in compliance with directives 2006/95/EC, 2006/42/EC, 2004/108/EC.

Jordi Carbonell

Santiago Lopes

# Noise and Vibration Emissions

## 1. Noise emission

### 1) Noise emission

Measured values are according to EN 60745-2-11

The A-weighted sound power level ( $L_{WA}$ )	97 dB(A)
The A-weighted emission level ( $L_{PA}$ )	86 dB(A)
Uncertainty (K)	3 dB

## 2. The operator to wear hearing protection

## 3. Vibration emission

Vibration total values(triaxial vector sum) determined according to EN 60745-2-11

Cutting wood	Vibration emission value( $a_{h, cw}$ )	14,5 $m/s^2$
	Uncertainty (K)	1,5 $m/s^2$
Cutting sheet metal	Vibration emission value( $a_{h, cm}$ )	3,0 $m/s^2$
	Uncertainty (K)	1,5 $m/s^2$

## 4. The following information

- The declared vibration total value has been measured in accordance with a standard test method given in EN60745-2-11 and may be used for comparing one tool with another.
- The declared vibration total value may also be used in a preliminary assessment of exposure.

## 5. A warning

- The vibration emission during actual use of the power tool can differ from the declared total value depending on the ways in which the tool is used.
- Identify additional safety measures to protect the operator that are based on an estimation of exposure in the actual conditions of use (taking account of all parts of the operating cycle such as the times when the tool is switched off and when it is running idle in addition to the trigger time).

# Specifications and List of Contents

## 1. Specifications

Model		JS100/18L
Rated voltage [V DC]		18
No load Speed [/min]		0-2600
Length of Stroke [mm]		25
Cutting depth, max. [mm]	Wood	100
	Steel	6
	AL	20
Bevel angle		0° - 45° left and right
Orbital Motion		4 positions
Battery Type		Lithium-Ion
Weight, according to EPTA procedure 01/2003 [kg]		3.2

Battery (Li-ion) FL18026	Rated voltage [V DC]	18
	Capacity [Ah]	2.6
	Weight [kg]	0.6

Battery (Li-ion) F180	Input voltage [V AC ]	220-240
	Input frequency [Hz]	50 / 60
	Output voltage [V DC ]	18
	Charging current [A]	6.5
	Charging time [h]	0.5
	Weight [kg]	0.6
	Safety class	□

## 2. List of Contents

Hex wrench	1
Base plastic cover	1
Splinter guide	Optional
Guide	Optional
Plastic case	1EA

Dust hood	1EA
Battery	2EA
Battery Charger	1EA
Instruction manual	1EA

6

# Description of Functions

## 1. Description of Functions

### •JS100/18L (Tool)•

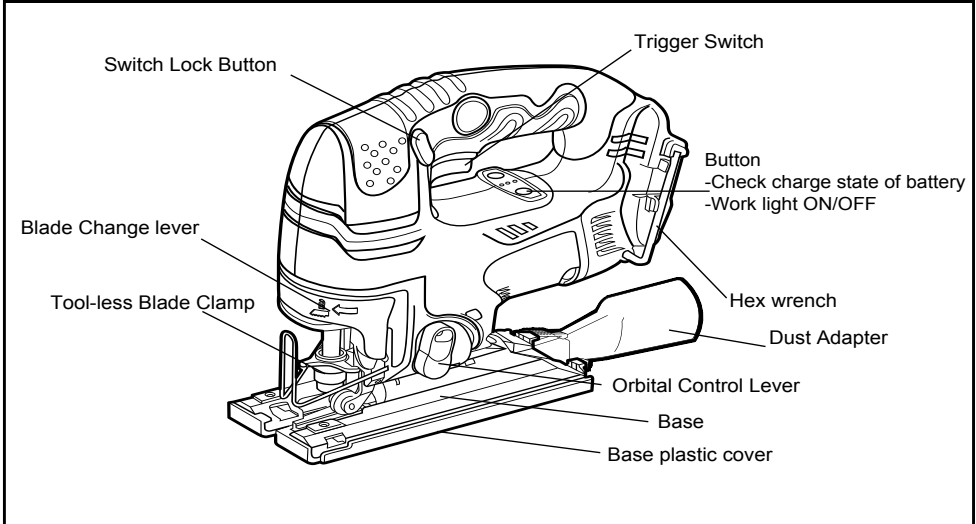

### • F180 (Battery Charger)•

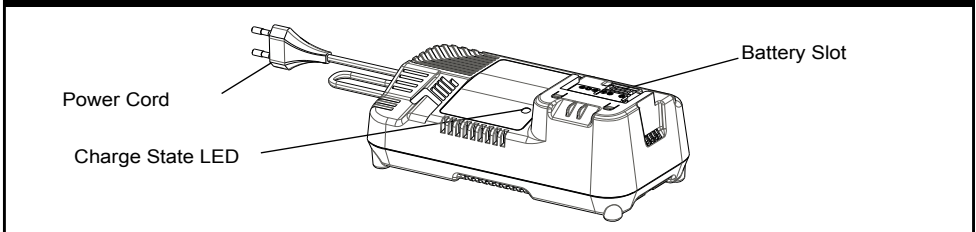

### •FL18026 (Rechargeable Battery)•

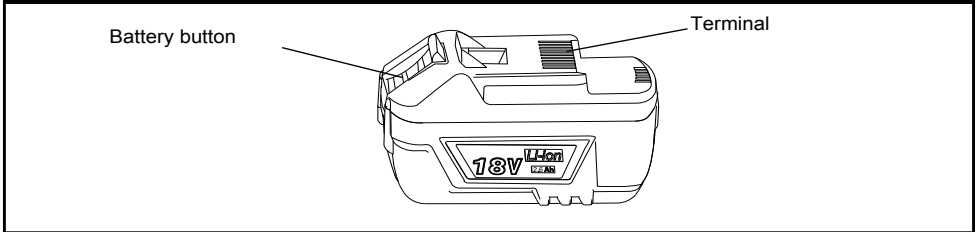

# Operating Instructions

## 1. How to charge the battery

- (1) Insert the plug of the charger in the socket, and the charging indicating lamp will be flickered in green, red and yellow in turn within one second. And then, the battery charger will be in the standby position.
- (2) Insert the battery in the battery charger considering the polarity, and the charging will be started immediately.

A new battery will work properly after five times of charging and discharging. Charge and discharge the battery, which is not used for a long time, for two to three times to function well.

- (3) When the battery working time is remarkably short despite full charging, the life of the battery may be over. Replace the battery immediately.



Take care not to short-circuit the terminal of the battery. The short-circuit of the terminal may cause a fire or explosion doing a serious personal injury.

## 2. Charging process

Use only the specified battery and battery charger. Otherwise battery and charger can be damaged by fire, explosion, charging error or overheat.

### 1) Charging indication

Green Blinks	: Before charging
Red Lights	: While charging
Green Lights	: Charging completed
Red Blinks	: Overheat standby (Battery overheated)
Yellow Blinks	: Charging impossible

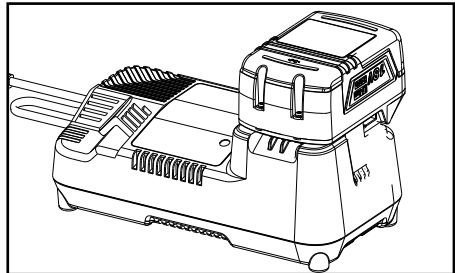

Be sure to unplug the charger after finishing the charging.

- 2) If charging of the heated battery is attempted immediately after it has been used or charged, indicator blinks in red (overheat standby). Also, cooling fan in the charger automatically starts running to cool the hot battery down to normal temperature and, after the cooling, indication changes to red glowing and charging begins.
- 3) This charger detects charge status and transfers to fine charging mode when the battery has been almost fully charged and keeps the battery in full charge state.

### 3. Removing battery

- 1) Removing battery on power tool
  - To remove the battery, press the battery button and pull the battery out of the power tool toward the rear.
- 2) Removing battery on charger
  - To remove the battery, press the battery button and pull the battery out of the charger toward the rear.
- Do not exert any force.

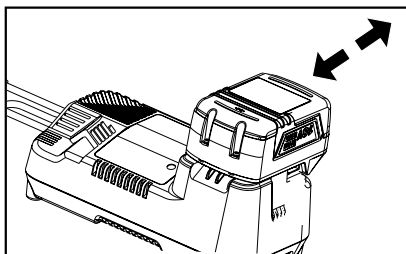
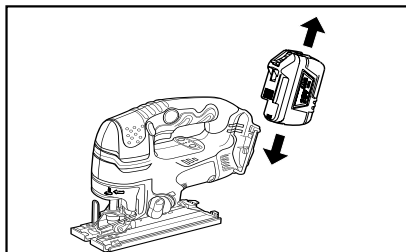

### 4. Charge state of the battery

- The charge state can be checked on the LED by pressing the charge state indicator button.

- 1 = Battery 70 - 100% charged
- 2 = Battery 30 - 69% charged
- 3 = Battery less than 30% charged
- 4 = Battery flat or defective

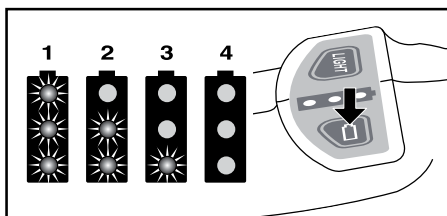

### 5. Work light

- 1) It is convenient if you use lighting function when working in a dark place.
- 2) Press the light button with arrow mark to turn the light on and press the work light button again to turn it off.

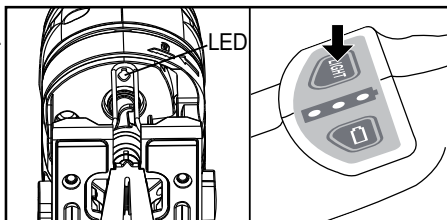

Work light will be automatically turned off 10 minutes after it has been turned on.

## 6. Orbital motion

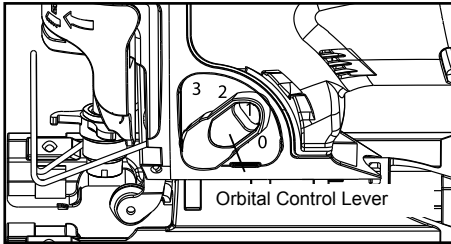

The blade of the saw cuts in an orbital motion. This feature is adjustable and provides faster, more efficient cutting. The blade cuts through your work on the upstroke, but does not drag across your work on the down stroke. The higher settings should be used when fast cutting in soft material is desired. The lower settings should with more resistance.

## 7. Sawdust removal

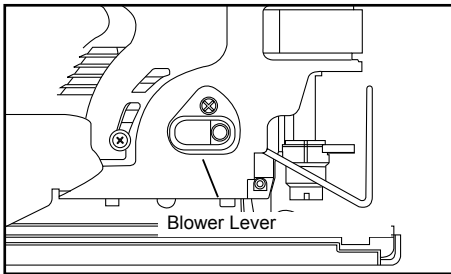

The saw has a blower feature. Turn the blower lever to the "O" position to blow away dust and chips from the immediate work space to help keep the cutting area clear.

## 8. Bevel cutting

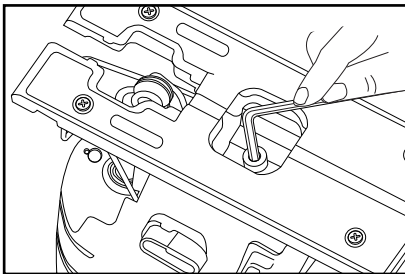

Bevel-cutting angles may be adjusted from 0° to 45° right or left. Angles for cuts from 0° to 45° in 15° increments are marked on a scale on both the left and the right sides of the base. Notches on the rear of the base provide positive stops at each of the marked 15° increments. Use of a pro-tractor is recommended when accurate cuts are required.

1. Using the hex key provided, loosen the base pivot screw until the base can be moved.
2. Slide the base forward until the base pivot screw can move freely in the slots in base.
3. Align the mark corresponding to the desired angle on the base with the edge of the motor housing.
4. Securely tighten the base pivot screw.
5. Return hex key to the storage structure.



## 9. Anti-splinter insert

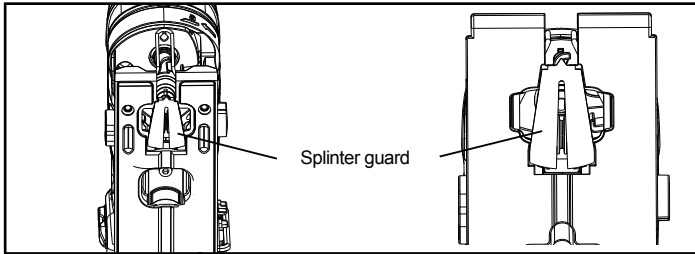

- Splinter guard should be used when trying to minimize tear-out and making fine, finish cuts (with the right blade), especially when cutting finished Surfaces (such as paint) or Veneer. Splinter guard should be installed into the base (aluminum) or the base plastic cover.

## 10. Dust extraction

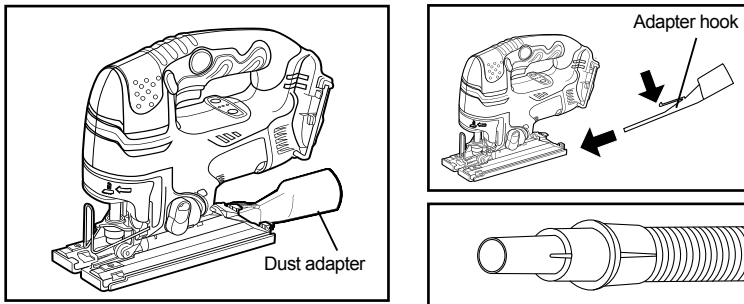

- Align the adapter hook on the dust adapter with the hole on the rear of the base (aluminum), then attach the dust adapter to the base (aluminum) as shown. Attach to the dust adapter and vacuum cleaner hose, when cutting in dust-sensitive areas, such as computer rooms and medical facilities, or elsewhere to keep the work area clean.

## 11. Hex wrench storage

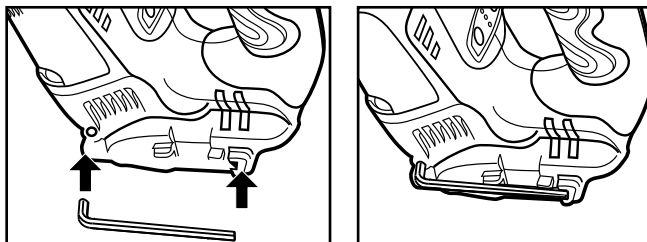

### ■ HEX WRENCH STORAGE

1. Secure the supplied hex wrench at the bottom of the housing as shown. Push it into place.
2. Remove the hex wrench by pulling it free.

## 12. Cutting

### 1. STRAIGHT CUTTING

A straight cut can be made by clamping a piece of wood or a straightedge to the work piece and guiding the edge of the tool against it. Make the cut from one direction only. NEVER cut halfway and then complete the cut from the opposite end.

### 2. CUTTING CURVES

Curved cuts can be made with the saw by guiding the direction of the cut with applied pressure on the handle.

### 3. PLUNGE CUTTING



To avoid loss of control, broken blades, or damage to the material being cut, always use extreme caution.

We do not recommend making plunge cuts in materials other than wood.

1. Use only a blade with 7 teeth per inch to make a plunge cut.
2. Clearly mark the line of cut on the work piece.
3. Set the cutting angle to 0° and the orbital adjustment knob to 0.
4. Tilt the saw forward so that it rests on the front edge of the base and the blade will not come in contact with the work piece when the saw is turned on.
5. Make sure that, when the blade is lowered onto the work piece, it will be inside the area to be cut.
6. Using high speed, start the saw and slowly lower blade into the work piece until the blade cuts through the wood.
7. Do not move the base forward until the blade has cut entirely through the work piece and the base is in complete contact with the work piece.
8. Move the saw forward to complete the cut.

## 13. Trigger switch

- To stop the saw, release the trigger switch and allow the tool to come to a complete stop. The electric brake quickly stops the saw blade. This feature engages automatically when you release the trigger switch.

# Maintenance



Disconnect the plug from the power supply before making maintenance.

## 1. Check cutter blade

Use of worn cutter blade may cause damage to motor and decrease work efficiency. Compensate or replace with new cutter blade immediately.



Use of extremely dull cutter blade may cause personal injury due to the kickback during cutting operation. Replace the cutter blade that its cutting performance is decreased with new one.

## 2. Environmental Protection

The tool and its accessories contain much raw materials and plastics that can be recycled after their life. Therefore, plastic parts are indicated with their material types so that they can be classified and recycled for each material type.

## 3. What to do when the tool does not work normally

It is very dangerous for customers to troubleshoot or repair the tool for themselves. Contact the nearest A/S center (sales agency) and request for a service.

The repair shall be requested to the qualified electric specialist.

## 4. Y attachment cord

If the replacement of the supply cord is necessary, this has to be done by the manufacturer or his agent in order to avoid a safety hazard.

Disposal of Old Electrical & Electronic Equipment (Applicable in the European Union and other European countries with separate collection systems)



This symbol on the product or on its packaging indicates that this product shall not be treated as household waste. Instead it shall be handed over to the applicable collection point for the recycling of electrical and electronic equipment. By ensuring this product is disposed of correctly, you will help prevent potential negative consequences for the environment and human health, which could otherwise be caused by inappropriate waste handling of this product. The recycling of materials will help to conserve natural resources. For more detailed information about recycling of this product, please contact your local city office, your household waste disposal service or the shop where you purchased the product.

 **FELISATTI**

## **SIERRA CALADORA (Batería Li-ion)**

**ES** MANUAL DE INSTRUCCIONES ORIGINAL

**CE**

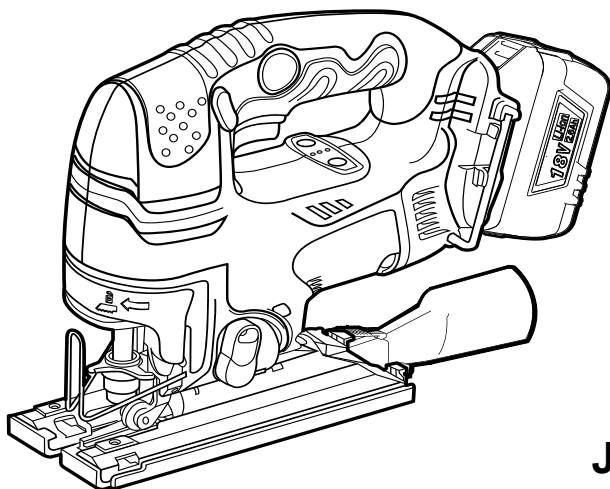

**JS100/18L**

**!** **ADVERTENCIA:** Para reducir el riesgo de lesiones, el usuario debe leer y comprender el manual de instrucciones antes de utilizar este producto.

Es de suma importancia que lea el manual antes de operar la herramienta eléctrica por primera vez.

Siempre guarde el manual junto con la herramienta eléctrica.

Asegúrese de que el manual se encuentre junto con la herramienta cuando se la entregue a otras personas.

---

## Tabla de Contenidos

---

1. Advertencias de Seguridad Generales para Herramientas Eléctricas	3
2. Advertencias de Seguridad Específicas	6
3. Revisar antes de Usar	7
4. Emisiones de Ruido y Vibración	11
5. Especificaciones y Lista de Contenidos	12
6. Descripción de Funciones	13
7. Instrucciones de Uso	14
8. Mantenimiento	19

### [Nota]

Ya que nuestros ingenieros se esfuerzan en constantes investigaciones y desarrollos para mejorar la calidad de los productos, la forma o estructura de nuestro modelo puede sufrir cambios sin previo aviso.

# 1 Advertencias de Seguridad Generales para Herramientas Eléctricas



¡ADVERTENCIA! Lea todas las advertencias de seguridad e instrucciones.

El no seguir las instrucciones de advertencia puede generar descargas eléctricas, incendios y/o lesiones severas.

Guarde todas las instrucciones y advertencias para utilizarlas como referencia a futuro.

El término "herramienta eléctrica" de las advertencias se refiere a su herramienta con suministro regular (cables) o baterías (inalámbrica).

## 1) Seguridad en el área de trabajo

- a) Mantenga el área de trabajo limpia y bien iluminada.  
Las zonas oscuras y con aglomeraciones son una invitación para los accidentes.
- b) No opere herramientas eléctricas en atmósferas explosivas, tales como en presencia de líquidos inflamables, gases o polvo.  
Estas herramientas pueden crear chispas que podrían causar una ignición del polvo o gases.
-  c) Mantenga alejados a niños y personas mientras esté operando una herramienta eléctrica.  
Las distracciones pueden causar que pierda el control.

## 2) Seguridad Eléctrica

- a) Los conectores de la herramienta deben calzar con la toma de corriente.  
Nunca modifique el enchufe en cualquier forma posible. No utilice adaptadores de enchufes con herramientas eléctricas que tengan conector a tierra.  
El uso de enchufes sin modificar y tomas de corriente adecuadas reducirá el riesgo de descargas eléctricas.
- b) Evite el contacto corporal con superficies a tierra tales como cañerías, radiadores, cocinas y refrigeradores.  
Existe un riesgo extra de sufrir descargas eléctricas cuando su cuerpo tiene conexión a tierra.
-  c) No exponga herramientas eléctricas a la lluvia o condiciones húmedas.  
Si ingresa agua, el riesgo de descarga eléctrica será mayor.
- d) No abuse del cable. Nunca use el cable para cargar, jalar o desconectar la herramienta. Mantenga el cable lejos del calor, aceite, bordes filosos o partes móviles.  
Los cables dañados o enredados aumentan el riesgo de sufrir una descarga eléctrica.
- e) Al operar una herramienta eléctrica en exteriores, utilice un cable extensor apto para ello.  
Utilizar un cable apto para exteriores reduce el riesgo de sufrir descargas eléctricas.
- f) Si no puede evitar el uso de una herramienta eléctrica en un lugar húmedo, utilice la alimentación protegida de un dispositivo de corriente residual (RCD, por sus siglas en inglés).  
El uso de un RCD reduce el riesgo de sufrir descargas eléctricas.

### 3) Seguridad Personal

- a) Al operar una herramienta eléctrica, esté alerta, vigile lo que hace y utilice el sentido común. No use una herramienta eléctrica cuando esté cansado o bajo la influencia de drogas, alcohol o medicamentos.

Un momento de descuido al operar herramientas eléctricas podría resultar en severas lesiones a la persona.



- b) Use equipo de seguridad. Use siempre protección ocular.

Los equipos de seguridad tales como mascarillas de polvo, zapatos de seguridad anti-deslizantes, cascos duros o protección auditiva reducirán las lesiones a la persona.

- c) Prevenga el encendido no intencional. Asegúrese de que el interruptor esté en la posición de apagado antes de conectar la fuente de energía y/o baterías, tomar o transportar la herramienta.

Transportar herramientas eléctricas con su dedo sobre el interruptor o energizar herramientas que tengan el interruptor en la posición de encendido es una invitación a que sucedan accidentes.

- d) Saque cualquier elemento de ajuste o llave antes de encender la herramienta.

Dejar una llave unida a una parte rotatoria de la herramienta eléctrica puede causar lesiones a la persona.

- e) No se extralimite. Pise firmemente y con buen balance en todo momento.

Esto permite un mejor control ante situaciones inesperadas.

- f) Use la vestimenta adecuada. No use ropa o joyas sueltas. Mantenga su cabello, ropas y guantes lejos de las partes móviles.

Las prendas sueltas, joyas o cabello largo pueden quedar atrapados en las partes móviles.

- g) Si tiene a su disposición dispositivos para la extracción de polvo e instalaciones de recolección, asegúrese de que estén conectados y que se utilicen de manera correcta.

Utilizar recolectores de polvo puede reducir los riesgos relacionados al polvo.

### 4) Uso y cuidado de la herramienta eléctrica

- a) No fuerce la herramienta. Use la herramienta correcta para lo que desea hacer.

La herramienta correcta se encargará del trabajo de mejor manera y con más seguridad ya que fue diseñada para ello.

- b) No utilice la herramienta eléctrica si el interruptor no la enciende y apaga.

Cualquier herramienta que no se pueda controlar con el interruptor se vuelve peligrosa y necesita reparación.

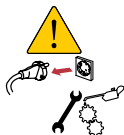

- c) Desconecte el enchufe de la fuente de energía y/o baterías de la herramienta antes de realizarle ajustes, cambiar sus accesorios o guardarla.

Estas medidas de seguridad preventiva reducen el riesgo de que la herramienta se encienda accidentalmente.



- d) Guarde la sierra lejos del alcance de los niños y no permita que personas no familiarizadas con la herramienta o con estas instrucciones la operen.  
Las herramientas eléctricas son peligrosas en manos de usuarios que no sepan utilizarlas.
- e) Cuidado de herramientas eléctricas. Verifique que las piezas estén alineadas, que las partes móviles no estén atascadas, que no haya piezas rotas o cualquier otro problema que pueda afectar la operación de la herramienta. De estar dañada, repare la herramienta antes de usarla.  
Las herramientas con mantenimientos deficientes causan muchos accidentes.
- f) Mantenga las herramientas de corte afiladas y limpias.  
Las herramientas de corte con bordes filosos bien cuidados tienden a atascarse menos y son más fáciles de controlar.
- g) Utilice la herramienta, accesorios y puntas de herramienta, etc. siguiendo estas instrucciones, considerando las condiciones de trabajo y las operaciones que realizará.  
Usar la herramienta para operaciones que no concuerden con aquellas para las que se diseñó puede causar una situación peligrosa.

## 5) Uso y cuidado de la batería

- a) Recargar solo con el cargador especificado por el fabricante.  
Un cargador apto para un tipo de batería puede generar riesgo de incendio si se utiliza con otro tipo de batería.
- b) Use herramientas eléctricas solo con las baterías diseñadas específicamente para ellas.  
Usar cualquier otro tipo de batería puede generar riesgo de incendio y lesiones.
- c) Cuando la batería no esté en uso, manténgala lejos de otros objetos metálicos como sujetapapeles, monedas, llaves, clavos, tornillos u otros objetos metálicos que puedan establecer una conexión entre una terminal y otra.  
Unir las terminales de la batería puede causar quemaduras o un incendio.
- d) Puede que durante condiciones abusivas salga líquido de la batería; evite el contacto con dicho líquido. Si ocurre un contacto accidental, lave la zona con agua. Si el líquido entra en contacto con los ojos, busque asistencia médica.  
El líquido de las baterías pueda causar irritación o quemaduras.

## 6) Mantenimiento

- a) Haga que una persona calificada en reparación revise su herramienta eléctrica, utilizando solo piezas de reemplazo idénticas a las originales.  
Esto garantizará que se mantenga la seguridad de la herramienta.

## 2 Advertencias de Seguridad Específicas

---

- Mantenga la herramienta cerca de superficies con agarre y aislación en lugares donde el accesorio de corte pueda hacer contacto con cables ocultos. Cuando un accesorio de corte entra en contacto con un cable "vivo" puede cargar las piezas metálicas de la herramienta, lo cual podría causar una descarga eléctrica.
- No use el cargador bajo la lluvia o en lugares húmedos.  
El no seguir esta indicación puede causar graves lesiones o incluso muerte por descarga eléctrica.
- No inserte cables de metal u otros objetos conductores a través de la apertura de ventilación del cargador.  
El no seguir esta indicación puede causar graves lesiones o incluso muerte por descarga eléctrica.
- No intente desarmar el cargador, manténgalo fuera del alcance de los niños.
- Si el cable del cargador se encuentra dañado, reemplácelo o repárelo inmediatamente.  
Usar un cargador que tenga su cable dañado puede causar una descarga eléctrica. Una descarga eléctrica puede provocar lesiones.
- No arroje la batería al fuego  
Al entrar en contacto con fuego ardiente, la batería puede explotar debido a las altas temperaturas y causar lesiones severas.
- No corte las terminales de la batería  
Si las terminales de la batería sufren un cortocircuito, habrá un flujo excesivo de corriente por lo que podría provocarse un incendio o explosión, lo cual causaría graves lesiones. Cuando la batería no esté en uso, almacénela después de montar firmemente la tapa protectora.
- Evite impactos fuertes sobre la batería y no penetre su carcasa con objetos puntiagudos.  
Lo anterior podría provocar incendios o explosiones, lo cual causaría lesiones severas.
- Almacene la batería en interiores, a una temperatura entre 0°C~40°C; evite exponerla a la luz directa, calor y lugares húmedos.  
Lo anterior podría provocar incendios o explosiones, lo cual causaría lesiones severas.
- No toque la broca con sus manos mientras la herramienta esté en uso.  
Cuando sus manos o dedos tocan la broca, o quedan atrapados con ella, usted puede sufrir lesiones severas.
- No deje a la herramienta funcionando sola.  
Otros operadores cercanos a su lugar de trabajo podrían sufrir lesiones.
- Al cambiar o utilizar la herramienta, ponga la palanca de dirección regular/reversa en posición neutra.  
El uso descuidado del interruptor puede provocar una lesión severa causada por la parte rotatoria de la herramienta.
- Asegúrese de que la batería esté unida firmemente al cuerpo de la herramienta antes de comenzar a utilizarla.  
Cuando la batería no esté puesta firmemente, ésta podría caerse durante el uso y causar lesiones en la punta del pie del operador.

- Cargue únicamente baterías aprobadas por Felisatti. Otros tipos de baterías podrían explotar causando lesiones y daños a personas
- No desarme la batería.  
Armar la batería de forma incorrecta puede provocar descargas eléctricas, electrocución o incendios.
- Los accesorios pueden calentarse luego del uso prolongado  
Al sacar las cabezas de la herramienta evite el contacto directo con la piel y utilice los guantes protectores adecuados al tomar las cabezas o accesorios.
- Evite que la batería se sobrecaliente.  
Si se inserta una batería sobrecalentada, se indica que ésta tiene una alta temperatura por lo que el proceso de carga puede iniciarse únicamente después de que se haya enfriado.
- No usar la batería por un periodo de tiempo prolongado acortará su vida útil.  
Si la batería se almacenará por un periodo de tiempo prolongado, cárguela completamente antes de almacenarla. Para usar la batería por un periodo de tiempo prolongado, cárguela cada 3 meses.

### 3

## Revisar antes de Usar

### 1. Fuente de Energía

- Observe que el voltaje principal sea el correcto. El voltaje de la fuente de poder debe ser el mismo que el voltaje especificado en la placa. (Batería FELISATTI de IONES DE LITIO de 18V)
- Por favor, verifique el voltaje indicado para el producto sea el mismo que el de la batería.  
Usar una batería con un voltaje mayor puede causar que el motor se queme y dañe.

### 2. Fijación de la batería

Asegúrese de que la batería esté fijada correctamente antes de usar la herramienta.



Asegúrese de que la batería esté unida firmemente al cuerpo de la herramienta antes de comenzar a utilizarla. Cuando la batería no esté puesta firmemente, ésta podría caerse durante el uso y causar lesiones en la punta del pie del operador.

### 3. Polaridad de la batería

Por favor, verifique que la polaridad de la batería sea la misma que la del producto.

Cuando la polaridad de la batería no es la correcta, el interruptor podría trabarse.

## 4. Apriete el tornillo pivote de la base



Para reducir el riesgo de lesiones severas a personas, apriete firmemente el tornillo pivote de la base.

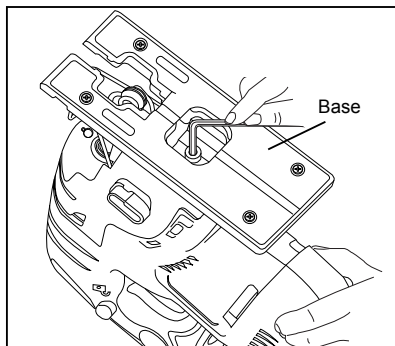

■ Apriete firmemente el tornillo pivote de la base y ponga la llave hexagonal en la estructura de almacenamiento.

## 5. Quitar / Instalar la hoja de la sierra



Saque siempre la batería antes de instalar y quitar la hoja de la sierra.

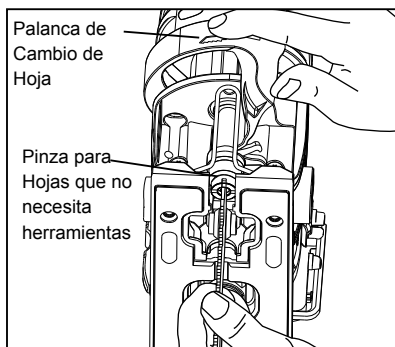

### ■ CÓMO SACAR LA HOJA DE LA SIERRA

1. Saque la batería.
2. Gire la palanca de cambio de la hoja de corte en el sentido de las manecillas del reloj; la hoja quedará liberada automáticamente.

### ■ CÓMO INSTALAR LA HOJA DE LA SIERRA

1. Saque la batería.
2. Gire la palanca de cambio de la hoja de corte.
3. Inserte la hoja en la ranura de la pinza para hojas que no necesita herramientas.
4. Suelte la palanca de cambio de hoja para fijarla en su lugar.
5. Ponga la batería.

### ■ SELECCIÓN DE LA HOJA

Al seleccionar la hoja correcta obtendrá el mejor desempeño posible. Es importante conseguir que la hoja realice un corte rápido y tenga una vida útil prolongada. Debe utilizar una hoja con mango en T.

## 6. Bloqueo del interruptor

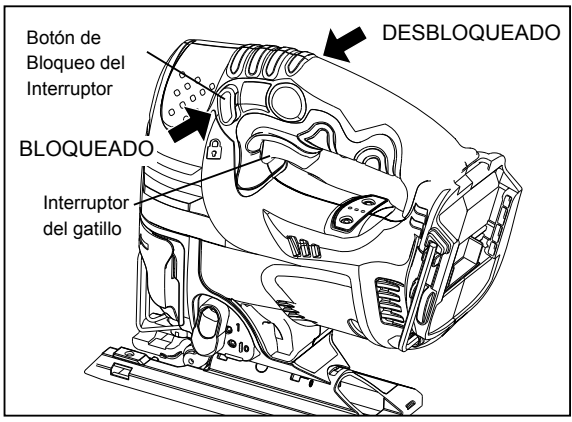

### ■ BLOQUEO DEL INTERRUPTOR

1. Para bloquear el interruptor del gatillo, presione el botón de bloqueo hacia el lado derecho.
2. Para ENCENDER la sierra, presione el botón de bloqueo hacia el lado izquierdo y luego pulse el interruptor del gatillo. Para APAGAR la sierra, suelte el interruptor del gatillo.

NOTA: El botón de bloqueo del interruptor se puede activar al soltar el gatillo.

### ■ VELOCIDAD VARIABLE





El interruptor del gatillo de velocidad variable entrega una mayor velocidad al ejercer más presión sobre el gatillo y una menor velocidad al realizar el acto contrario.





## 7. Uso de prueba

Antes de comenzar a trabajar, póngase todas las protecciones necesarias (antiparras, guantes protectores) y encienda la herramienta en una dirección que impida que otras personas puedan ver si ésta funciona normalmente.



## 8. Explicación símbolos o pictogramas en la herramienta que son importantes para un uso seguro

			
Use antiparras	Use casco de seguridad	Use tapones para oídos	Use guantes protectores

			
Devuelva el material de desecho	Si la temperatura de la batería está sobre 50°C, ésta puede causar daños	No incinere la batería	No bote las baterías junto con la basura común y corriente.

V - Volts	$n_0$ - Sin velocidad de carga
— — - Corriente Directa	/min - Revoluciones o reciprocaciones por minuto
 - Construcción Tipo II	~ - Corriente alterna



### Declaración de conformidad EC

Declaramos que estos productos cumplen con los siguientes estándares:  
 EN 60745-1, EN 60745-2-11, EN 60335-1, EN 60335-2-29, EN 55014-1, EN 55014-2,  
 EN 61000-3-2 y EN 61000-3-3 (Categoría II)  
 en cumplimiento de las directivas 2006/95/EC, 2006/42/EC, 2004/108/EC.

Jordi Carbonell

Santiago Lopes

## 4

# Emisiones de Ruido y Vibración

## 1. Emisión de ruido

### 1) Emisión de ruido

Según EN 60745-2-11, los valores medidos son

Ponderación A para el nivel de potencia de sonido ( $L_{WA}$ )	97 dB(A)
Ponderación A para el nivel de emisión ( $L_{pA}$ )	86 dB(A)
Incertidumbre (K)	3 dB

## 2. El operador deberá usar protección auditiva

## 3. Emisión de vibración

Los valores de vibración total (suma del vector triaxial) se determinó según EN 60745-2-11

Corte de madera	Valor de la emisión de vibración ( $a_{cw}$ )	14,5 $m/s^2$
	Incertidumbre (K)	1,5 $m/s^2$
Corte de hojas metálicas	Valor de la emisión de vibración ( $a_{cm}$ )	3,0 $m/s^2$
	Incertidumbre (K)	1,5 $m/s^2$

## 4. La siguiente información

- El valor total de vibración declarado se ha medido según un método de prueba estándar que se incluye en EN60745-2-11 y puede usarse para realizar comparaciones entre una herramienta y otra.
- El valor total de vibración declarado también puede usarse en una evaluación preliminar de exposición.

## 5. Una advertencia

- La emisión de vibración durante el uso real de la herramienta puede variar del valor total declarado, dependiendo de la forma en que se use la herramienta.
- Identifique las medidas de seguridad adicionales que permitan proteger al operador basándose en una estimación de la exposición bajo las condiciones reales de uso (tomando en cuenta todas las partes del círculo de trabajo tales como los momentos en que las herramientas estén apagadas, conectadas o con el gatillo activado y en uso).

# Especificaciones y Lista de Contenidos

## 1. Especificaciones

Modelo		JS100/18L
Voltaje [V DC]		18
Sin velocidad de carga [/min]		0-2600
Largo del Corte [mm]		25
Profundidad del corte, max. [mm]	Madera	100
	Acero	6
	AL	20
Ángulo del borde		0° - 45° izquierda y derecha
Movimiento Orbital		4 posiciones
Tipo de Batería		iones de litio
Peso según EPTA Procedure 01/2003 [kg]		3.2

Batería (Li-ion) FL18026	Voltaje [V DC]	18
	Capacidad [Ah]	2.6
	Peso [kg]	0.6

Cargador de la Batería F180	Voltaje de entrada [V AC]	220-240
	Frecuencia de entrada [Hz]	50 / 60
	Voltaje de salida [V DC]	18
	Corriente de carga [A]	6.5
	Tiempo de carga [h]	0.5
	Peso [kg]	0.6
	Clasificación de seguridad	

## 2. Lista de Contenidos

Llave hexagonal	1EA
cubierta plástica de la base	1EA
Batería	2EA
Carcasa plástica	1EA
Cargador de la Batería	1EA
Manual de instrucciones	1EA

Guía de astillas	Opcional
Guía	Opcional
Polvo capucha	Opcional



6

# Descripción de Funciones

## 1. Descripción de Funciones

### •JS100/18L (Herramienta)•

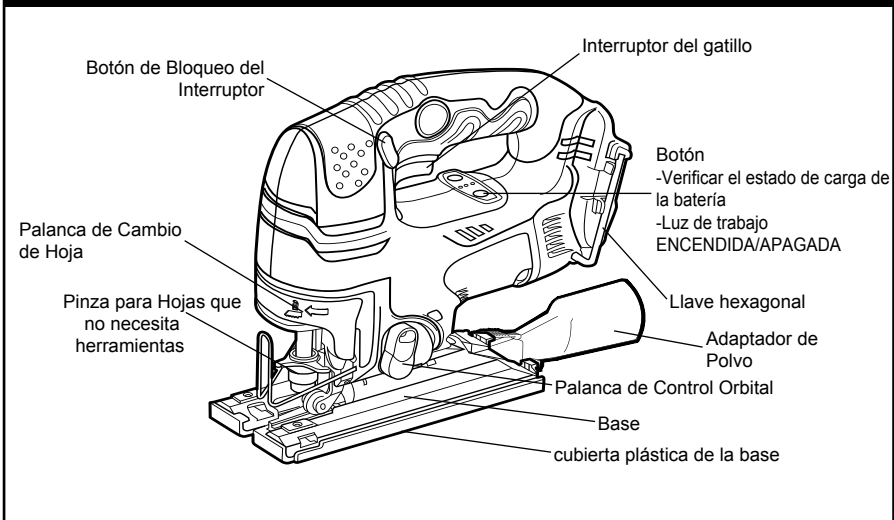

### •F180 (Cargador de la Batería)•

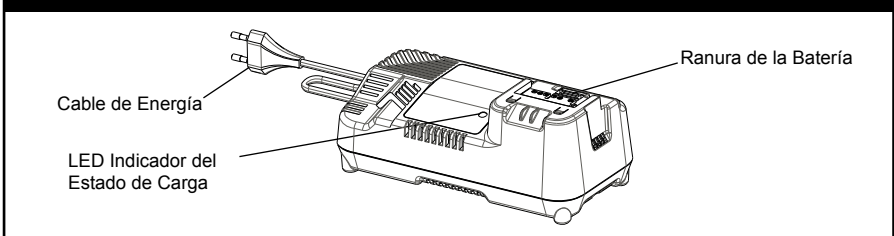

### •FL18026 (Batería Recargable)•

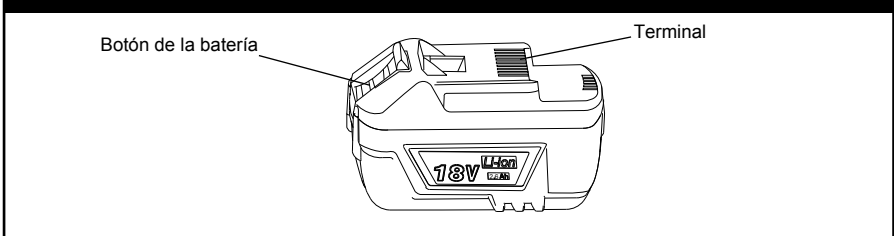

# Instrucciones de Uso

## 1. Cómo cargar la batería

- (1) Inserte el enchufe del cargador en el tomacorriente; la luz indicadora de carga parpadeará con color verde, rojo y amarillo por un segundo. Luego, el cargador entrará en estado de espera.
- (2) Inserte la batería en el cargador considerando la polaridad; la carga se iniciará inmediatamente.

Una batería nueva funcionará de manera óptima luego de cinco ciclos de carga y descarga. Cargue y descargue las baterías, que no se use durante un largo periodo de tiempo, de dos a tres veces para que funcionen de la mejor manera posible.

- (3) Cuando el tiempo de vida de la batería sea notablemente corto, a pesar de haberla cargado por completo, podría ser que su vida útil ya esté llegando a su fin. Reemplace la batería inmediatamente.



Tenga cuidado de no causar cortocircuitos en la terminal de la batería. El cortocircuito de la terminal puede causar explosiones o incendios y provocar lesiones graves a las personas.

## 2. Proceso de carga

Utilice solo la batería y cargador especificados. De no seguir la indicación anterior, la batería y el cargador podrían sufrir daños causados por fuego, explosión, errores de carga o sobrecalentamiento.

- 1) Indicador de carga
  - Parpadeos Verdes : Antes de cargar
  - Luces Rojas : Cargando
  - Luces Verdes : Carga completada
  - Parpadeos Rojos : En espera por sobrecalentamiento (Batería sobrecalentada)
  - Parpadeos Amarillos: Imposible cargar

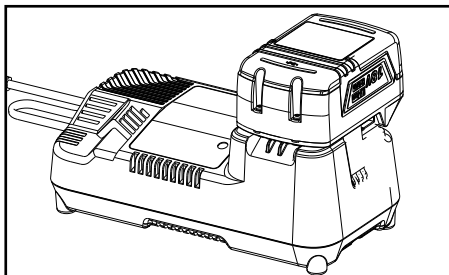

Asegúrese de desconectar el cargador después de terminar el proceso de carga.

- 2) Si intenta cargar la batería inmediatamente después de haberla usado o cargado, el indicador parpadeará de color rojo (en espera por sobrecalentamiento). Además, el ventilador refrigerante del cargador comienza automáticamente a enfriar la batería caliente; después de haberla enfriado, el indicador cambia a rojo brillante y comienza la carga.
- 3) Este cargador detecta el estado de carga y activa el modo adecuado cuando la batería está casi cargada, manteniendo la batería en estado de carga completa.

### 3. Cómo sacar la batería

- 1) Sacar la batería de la herramienta eléctrica
  - Para sacar la batería, presione el botón de la batería y tírela hacia afuera de la herramienta por su parte trasera.
- 2) Sacar la batería del cargador
  - Para sacar la batería, presione el botón de la batería y tírela hacia afuera del cargador por su parte trasera.
  - No fuerce los elementos.

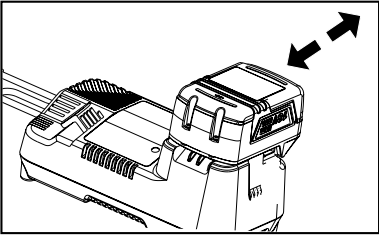
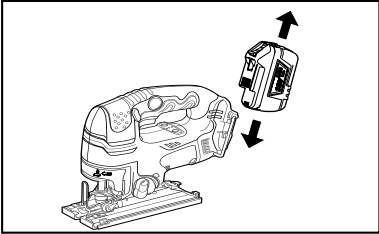

### 4. Estado de carga de la batería

- El estado de carga se puede verificar en el LED presionando el botón indicador del estado de carga
  - 1 = Batería cargada al 70 - 100%
  - 2 = Batería cargada al 30 - 69%
  - 3 = Batería cargada bajo 30%
  - 4 = Batería muerta o defectuosa

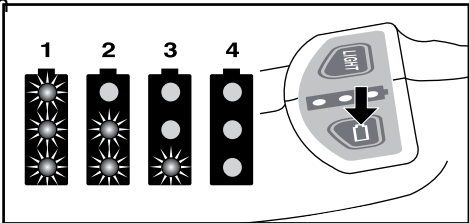

### 5. Luz de trabajo

- 1) Utilizar la función luz es útil cuando se trabaja en un espacio oscuro.
- 2) Presione el botón de la luz (el que tiene la marca de flecha) para encender la luz; para apagarla, vuelva a presionarlo.

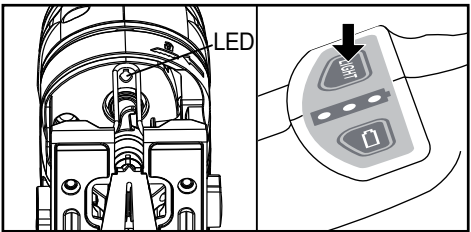

La luz de trabajo se apagará automáticamente 10 minutos después de haberse activado.

## 6. Movimiento Orbital

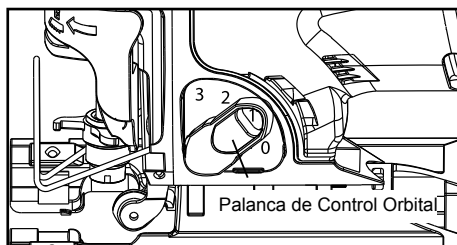

La hoja de la sierra corta mediante un movimiento orbital. Esta característica se puede ajustar y entrega un corte más rápido y eficiente. La hoja corta el material en la parte superior, pero no se arrastra hacia la parte inferior. El ajuste liviano debiera utilizarse en caso de que se desee cortar materiales suaves a velocidades rápidas. Los ajustes inferiores debieran usarse con más resistencia.

## 7. Eliminación del polvo generado por la sierra

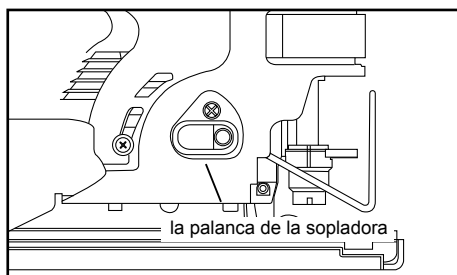

La sierra tiene una característica que le permite soplar el polvo. Active la palanca de la sopladora poniéndola en la posición "O" para quitar polvo y virutas del espacio de trabajo cercano a la sierra y mantener limpia la zona de corte.

## 8. Corte biselado

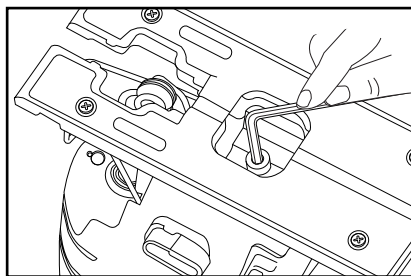

Los ángulos de corte biselado se pueden ajustar de 0 a 45 a la izquierda o derecha. Los ángulos de corte entre 0 y 45 en aumentos de 15 están marcados en una escala que se encuentra a ambos lados de la base. Las muescas de la parte posterior proveen un tope positivo en cada uno de los incrementos de 15. Se recomienda el uso de transportadores cuando se requieren cortes precisos.

1. Utilizando la llave hexagonal incluida, suelte el tornillo pivote de la base hasta ésta pueda moverse.
2. Deslice la base hasta que el tornillo pivote pueda moverse libremente en las ranuras de la base.
3. Alinee la marca correspondiente al ángulo deseado de la base con el borde de la carcasa del motor.
4. Apriete firmemente el tornillo pivote de la base
5. Devuelva la llave hexagonal a la estructura de almacenamiento.

## 9. Accesorio anti-astillas

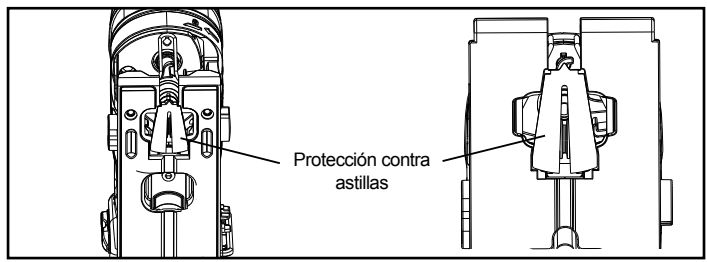

La protección anti-astillas debiera usarse al intentar minimizar el despedazamiento y al realizar cortes de acabado o finos (con la hoja correcta), especialmente al cortar Superficies con acabado (tales como superficies pintadas) o Enchapadas. La protección anti-astillas debiera instalarse en la base (aluminio) o en la cubierta plástica de la base.

## 10. Extracción de polvo

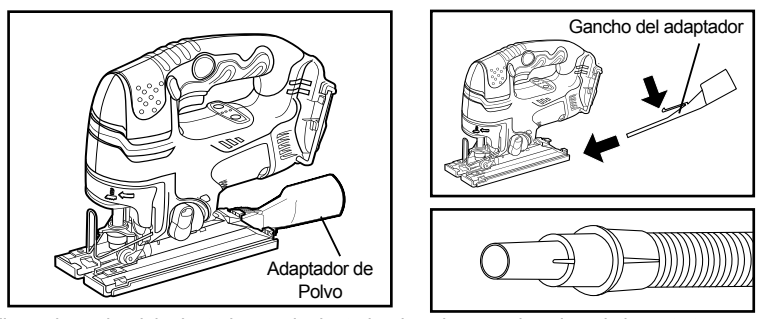

Alinee el gancho del adaptador en el adaptador de polvo con el agujero de la parte trasera de la base (aluminio); luego, fije el adaptador de polvo a la base (aluminio) tal como se indica. Fije el adaptador de polvo y la boquilla aspiradora al cortar en zonas sensibles al polvo, tales como salas computacionales e instalaciones médicas o en cualquier otro lugar a fin de mantener el área de trabajo limpia.

## 11. Almacenamiento de la llave hexagonal

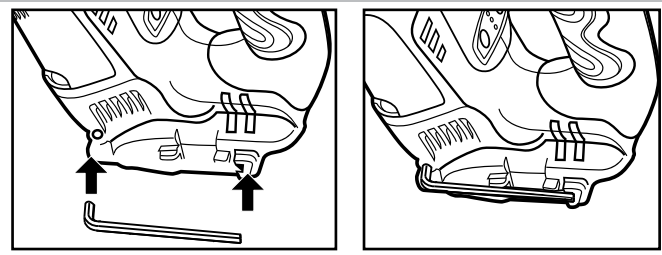

**ALMACENAMIENTO DE LA LLAVE HEXAGONAL**

1. Asegure la llave hexagonal (incluida) a la parte inferior de la carcasa tal como se indica. Presiónela para que entre en su lugar.
2. Saque la llave hexagonal jalándola hasta que quede libre.

## 12. Corte

### 1. CORTE RECTO

Un corte recto se puede realizar al fijar un trozo de madera o una regla a la pieza de trabajo y guiar el filo de la herramienta en su contra. Haga el corte solo en una dirección.

**NUNCA** corte hasta la mitad y luego complete el corte desde el extremo opuesto.

### 2. CORTES CURVOS

Los cortes curvos se pueden realizar guiando la sierra en la dirección del corte, aplicando presión.

### 3. CORTE POR PENETRACIÓN



Tenga siempre extrema precaución para evitar la pérdida del control, rotura de hojas o daños al material. No recomendamos realizar cortes por penetración en otro material aparte de madera.

1. Para realizar un corte por penetración, utilice solo una hoja con 7 dientes por pulgada.
2. Marque claramente la línea de corte de la superficie de trabajo.
3. Establezca el ángulo de corte en 0 y la perilla de ajuste orbital en 0.
4. Incline la sierra hacia adelante para que descansa sobre el borde frontal de la base para que la hoja no entre en contacto con la pieza de trabajo al encender la sierra.
5. Asegúrese de que cuando la hoja baje a la posición de trabajo esté dentro del área donde realizará el corte.
6. Utilizando una velocidad alta, encienda la sierra y baje la hoja lentamente hacia la pieza de trabajo hasta que corte a través de la madera.
7. No mueva la base hacia adelante hasta que la hoja haya cortado totalmente a través de la pieza de trabajo y que la base esté en total contacto con ella.
8. Mueva la sierra hacia adelante para completar el corte.

## 13. Interruptor del gatillo

- Para detener la sierra, suelte el interruptor del gatillo y deje que la herramienta se detenga por completo.  
El freno eléctrico detiene la sierra rápidamente. Esta característica se activa automáticamente al soltar el interruptor del gatillo.

## 8

# Mantenimiento



Desconecte el enchufe de la fuente de energía eléctrica antes de realizar mantenimientos.

## 1. Revise la hoja de corte

Usar una hoja de corte gastada puede causar daños al motor y reducir la eficiencia al trabajar. Compense o reemplace la hoja con una nueva inmediatamente.



Usar una hoja de corte extremadamente en mal estado puede causar lesiones a las personas debido al culatazo que ocurre durante el proceso de corte. Reemplace la hoja de corte que tenga un desempeño reducido por una nueva.

## 2. Protección Medioambiental

La herramienta y sus accesorios contienen muchas materias primas y plásticos que pueden reciclarse luego de haber cumplido su ciclo de vida. Por lo tanto, se indican los tipos de material de las partes plásticas para que se puedan clasificar y reciclar según cada tipo.

## 3. Qué hacer cuando la herramienta no funciona con normalidad

Es muy peligroso que los clientes intenten solucionar las fallas de la herramienta o repararla por ellos mismos; contacte al centro A/V (Agencia de Ventas) más cercano y solicite que revisen su producto.

La reparación debe solicitarse a un especialista eléctrico calificado.

## 4. Cable de unión en Y

Si se hace necesario reemplazar el cable de energía, esto debe hacerlo el fabricante o su agente a fin de evitar la exposición a riesgos de seguridad.

**Eliminación de Equipos Electrónicos y Eléctricos (Aplica en la Unión Europea y otros países europeos con sistemas de recolección por separado)**



Este símbolo en el producto o en su empaque indica que no debiera tratarse como un simple elemento de desecho doméstico. Lo que debiera hacerse es entregar el producto en el punto de recolección correspondiente para que el equipo electrónico y eléctrico se pueda reciclar. Al asegurarse de la adecuada eliminación de este producto, usted evitará consecuencias negativas para el medio ambiente y para la salud humana. El reciclaje de materiales ayudará a conservar recursos naturales. Para información más detallada sobre el reciclaje de este producto, contacte a la oficina local de su ciudad, a su servicio de retiro de desechos o a la tienda donde compró el producto.



 **FELISATTI**

## **AKKU-STICHSÄGE (Li-Ion-Akku)**

**DE ORIGINAL-BETRIEBSANLEITUNG**

**CE**

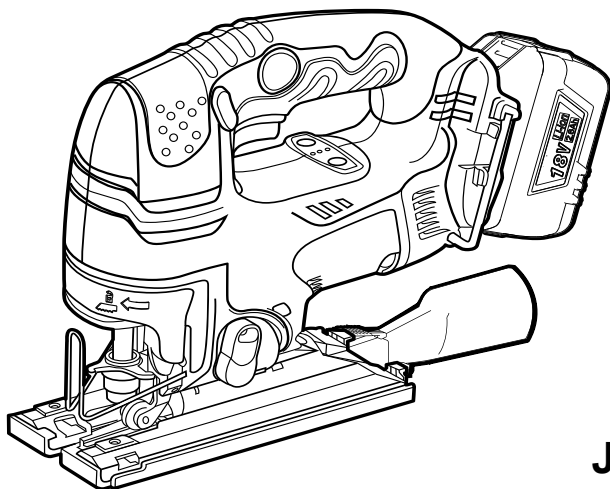

**JS100/18L**

**!** **WARNHINWEIS:** Um das Verletzungsrisiko zu reduzieren, muss der Anwender die Betriebsanleitung lesen und verstehen, bevor er dieses Produkt verwendet.

Vor der Inbetriebnahme des Werkzeuges ist diese Betriebsanleitung deshalb sorgfältig durchzulesen. Bewahren Sie diese Betriebsanleitung stets in der Nähe des Elektrowerkzeuges auf. Stellen Sie sicher, dass Sie dieses Gerät nur an andere Personen aushändigen, wenn die Betriebsanleitung dem Werkzeug beiliegt.

---

## Inhaltsangabe

---

1. Allgemeine Sicherheitshinweise für Elektrowerkzeuge.....	3
2. Gerätespezifische Sicherheitshinweise.....	6
3. Kontrollen vor der Inbetriebnahme.....	7
4. Lärm- und Vibrations-Emissionen.....	11
5. Technische Daten und Lieferumfang.....	12
6. Funktionsbeschreibung.....	13
7. Betrieb.....	14
8. Wartung.....	19

## [Hinweis]

Da unsere Ingenieure eine kontinuierliche Verbesserung und Entwicklung anstreben, um Ihnen ein stets optimales Produkt anzubieten, können die Form und der Aufbau unseres Modells ohne vorherige Ankündigung geändert werden.

## 1

# Allgemeine Sicherheitshinweise für Elektrowerkzeuge



ACHTUNG! Lesen Sie zuerst vollständig alle Sicherheitshinweise und Anleitungen.

Die Nichtbeachtung der Warnhinweise kann Stromschläge, Brände oder ernsthafte Verletzungen zur Folge haben.

Bewahren Sie alle Warnhinweise und Anleitungen auf, um diese auch später nachlesen zu können.

Der Begriff „Elektrowerkzeug“, der in diesen Warnhinweisen verwendet wird, bezieht sich sowohl auf Werkzeuge, die direkt über ein Stromkabel versorgt werden, als auch auf akkubetriebene (kabellose) Elektrowerkzeuge.

## 1) Sicherheit des Arbeitsbereiches

- a) Sorgen Sie für einen sauberen und gut beleuchteten Arbeitsplatz.  
Unordentliche und schlecht beleuchtete Arbeitsplätze stellen Unfallgefahren dar.
- b) Betreiben Sie Elektrowerkzeuge nicht in explosionsgefährdeten Bereichen, wie beispielsweise bei Anwesenheit von entzündbaren Flüssigkeiten, Gasen oder Stäuben.  
Elektrowerkzeuge können Funken erzeugen, die den Staub oder den Rauch entzünden können.



- c) Halten Sie Kinder und sonstige Anwesende fern, wenn Sie das Elektrowerkzeug verwenden.  
Ablenkungen können dazu führen, dass Sie die Kontrolle verlieren.

## 2) Elektrische Sicherheit

- a) Die Anschlussstecker der Elektrowerkzeuge müssen mit der Steckdose kompatibel sein. Der Stecker darf in keiner Weise verändert werden. Verwenden Sie für den Betrieb von schutzgeerdeten Elektrowerkzeugen keine Adapterstecker.  
Unveränderte Stecker und passende Steckdosen verringern das Risiko durch Stromschläge.

- b) Vermeiden Sie den Körperkontakt mit geerdeten Oberflächen wie von Rohren, Heizkörpern, Herden oder Kühlschränken.  
Es besteht ein erhöhtes Risiko einen Stromschlag zu erleiden, wenn Ihr Körper geerdet ist.



- c) Halten Sie Elektrowerkzeuge von Regen und Nässe fern.  
Das Eindringen von Wasser in ein Elektrowerkzeug erhöht das Risiko eines Stromschlages.

- d) Zweckentfremden Sie das Kabel nicht. Verwenden Sie das Kabel nie, um das Elektrowerkzeug zu tragen, dieses aufzuhängen oder den Stecker daran aus der Steckdose zu ziehen. Halten Sie das Kabel fern von Hitze, Öl, scharfen Kanten oder sich bewegenden Geräteteilen.  
Beschädigte oder verwickelte Kabel erhöhen das Risiko eines elektrischen Schlages.

- e) Falls Sie mit dem Elektrowerkzeug im Freien arbeiten, verwenden Sie ein Verlängerungskabel, das für die Anwendung im Außenbereich bestimmt ist.  
Die Verwendung eines für den Außenbereich geeigneten Kabels verringert das Risiko eines Stromschlages.

- f) Falls der Betrieb des Elektrowerkzeuges in feuchter Umgebung nicht vermeidbar ist, verwenden Sie eine Stromquelle mit Fehlerstromschutzschalter (FI).  
Der Einsatz eines Fehlerstromschalters vermindert das Risiko eines elektrischen Schlages.

### 3) Sicherheit von Personen

- a) Seien Sie aufmerksam, achten Sie darauf, was Sie tun und gehen Sie mit Vernunft an die Arbeit mit dem Elektrowerkzeug. Verzichten Sie auf die Arbeit mit dem Elektrowerkzeug, falls Sie müde sind, oder unter dem Einfluss von Drogen, Alkohol oder Medikamenten stehen. Ein Moment der Unachtsamkeit beim Gebrauch des Elektrowerkzeuges kann zu ernsthaften Verletzungen führen.



- b) Verwenden Sie eine Schutzausrüstung. Tragen Sie immer eine Schutzbrille. Das Tragen einer an die Anwendung angepassten persönlichen Schutzausrüstung, wie Staubmaske, rutschfeste Sicherheitsschuhe, Schutzhelme oder Gehörschutz verringert das Risiko von Verletzungen.

- c) Vermeiden Sie eine unbeabsichtigte Inbetriebnahme. Vergewissern Sie sich, dass das Elektrowerkzeug ausgeschaltet ist, bevor Sie es an die Stromversorgung und/oder den Akku anschließen, es aufnehmen oder tragen. Wenn Sie beim Tragen des Elektrowerkzeuges den Finger am Schalter haben oder das Gerät eingeschaltet an die Stromversorgung anschließen, kann dies zu Unfällen führen.

- d) Entfernen Sie Einstellwerkzeuge oder Schraubenschlüssel, bevor Sie das Elektrowerkzeug einschalten. Ein Werkzeug oder Schraubenschlüssel, der sich in einem drehenden Geräteteil befindet, kann zu Verletzungen führen.

- e) Vermeiden Sie übertriebene Körperstreckungen. Sorgen Sie für einen sicheren Stand, der es Ihnen ermöglicht, jederzeit das Gleichgewicht zu halten. Dadurch können Sie das Elektrowerkzeug in unerwarteten Situationen besser kontrollieren.

- f) Tragen Sie geeignete Kleidung. Tragen Sie keine weite Kleidung oder Schmuck. Halten Sie Haare, Kleidung und Handschuhe fern von beweglichen Maschinenteilen. Lockere Kleidung, Schmuck oder lange Haare können von sich bewegenden Teilen erfasst werden.

- g) Wenn Staubabsaug- und -auffangeinrichtungen montiert werden können, vergewissern Sie sich, dass diese angeschlossen sind und richtig verwendet werden. Durch die Verwendung einer Staubabsaugung können die Gefährdungen durch Stäube verringert werden.

### 4) Verwendung und Behandlung des Elektrowerkzeuges

- a) Überlasten Sie das Elektrowerkzeug nicht. Verwenden Sie das Elektrowerkzeug, dass auf die Anforderungen abgestimmt ist. Mit dem passenden Elektrowerkzeug arbeiten Sie besser und sicherer im angegebenen Leistungsbereich.

- b) Verwenden Sie kein Elektrowerkzeug, dessen Schalter defekt ist. Ein Elektrowerkzeug, das sich nicht mehr ein- oder ausschalten lässt, ist gefährlich und muss repariert werden.

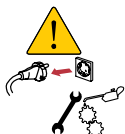

- c) Ziehen Sie den Stecker aus der Steckdose und/oder entfernen Sie den Akku, bevor Sie Einstellungen an dem Elektrowerkzeug vornehmen, Zubehörteile wechseln oder das Elektrowerkzeug weglegen. Diese Vorsichtsmaßnahme verhindert die unbeabsichtigte Inbetriebnahme des Elektrowerkzeuges.

- d) Bewahren Sie unbenutzte Elektrowerkzeuge außerhalb der Reichweite von Kindern auf. Lassen Sie Personen das Gerät nicht benutzen, die mit diesem nicht vertraut sind oder diese Anweisungen nicht gelesen haben.  
Elektrowerkzeuge sind gefährlich, wenn sie von unerfahrenen Personen benutzt werden.
- e) Achten Sie auf eine sorgfältige Wartung und Pflege Ihres Elektrowerkzeuges. Kontrollieren Sie, ob bewegliche Teile einwandfrei funktionieren und nicht klemmen, ob Teile gebrochen oder so beschädigt sind, dass die Funktion des Elektrowerkzeuges beeinträchtigt ist. Lassen Sie beschädigte Teile vor dem Einsatz des Elektrowerkzeuges reparieren.  
Viele Unfälle haben ihre Ursache in schlecht gewarteten Elektrowerkzeugen.
- f) Sorgen Sie für saubere und scharfe Schneidwerkzeuge.  
Sorgfältig gepflegte Schneidwerkzeuge mit scharfen Schneidkanten verklemmen sich weniger und sind leichter zu führen.
- g) Verwenden Sie Elektrowerkzeuge, Zubehör, Einsatzwerkzeuge usw. entsprechend diesen Anweisungen. Berücksichtigen Sie dabei die Arbeitsbedingungen und die auszuführende Tätigkeit.  
Die nicht bestimmungsgemäße Verwendung von Elektrowerkzeugen kann zu gefährlichen Situationen führen.
- 5) Verwendung und Umgang mit Akku-Werkzeugen
- a) Laden Sie die Akkus nur in Ladegeräten auf, die vom Hersteller empfohlen werden.  
Für ein Ladegerät, das für eine bestimmte Art von Akkus geeignet ist, besteht Brandgefahr, wenn es mit anderen Akkus verwendet wird.
- b) Verwenden Sie in den Elektrowerkzeugen nur die dafür vorgesehenen Akkus.  
Der Gebrauch von anderen Akkus kann zu Verletzungen und Brandgefahr führen.
- c) Halten Sie den nicht benutzten Akku fern von Büroklammern, Münzen, Schlüsseln, Nägeln, Schrauben oder anderen kleinen Metallgegenständen, die eine Überbrückung der Kontakte verursachen könnten.  
Ein Kurzschluss zwischen den Akkukontakten kann Verbrennungen oder Feuer zur Folge haben.
- d) Bei falscher Anwendung kann Flüssigkeit aus dem Akku austreten. Vermeiden Sie den Kontakt damit. Bei ungewolltem Kontakt mit Wasser abspülen. Falls die Flüssigkeit in die Augen kommt, nehmen Sie zusätzlich ärztliche Hilfe in Anspruch.  
Austretende Akkuflüssigkeit kann zu Hautreizungen oder Verbrennungen führen.
- 6) Service
- a) Lassen Sie Ihr Elektrowerkzeug nur von qualifiziertem Fachpersonal und nur mit Original-Ersatzteilen reparieren.  
Damit wird sichergestellt, dass die Sicherheit des Elektrowerkzeuges erhalten bleibt.

# Gerätespezifische Sicherheitshinweise

---

- Halten Sie das Elektrowerkzeug an isolierten Griffflächen, wenn Sie Arbeiten durchführen, bei denen die Schneidwerkzeuge auf verborgene Stromkabel treffen können. Sollte das Schneidwerkzeug ein stromführendes Kabel berühren, können freiliegende metallische Teile des Elektrowerkzeuges, die üblicherweise nicht unter Spannung stehen, unter Spannung geraten und der Anwender kann einen Stromschlag erleiden.
- Verwenden Sie das Ladegerät nicht im Regen oder wenn es feucht ist. Die Nichtbeachtung dieser Sicherheitsregel kann zu schweren Verletzungen oder zum Tod durch Stromschlag führen.
- Führen Sie keinen Draht oder sonstige leitende Gegenstände in die Lüftungsschlitze des Ladegerätes ein. Die Nichtbeachtung dieser Sicherheitsregel kann zu schweren Verletzungen oder zum Tod durch Stromschlag führen.
- Versuchen Sie nicht, das Ladegerät auseinander zu bauen und bewahren Sie das Ladegerät außerhalb der Reichweite von Kindern auf.
- Falls das Anschlusskabel zum Ladegerät beschädigt wurde, tauschen Sie dieses sofort aus oder reparieren Sie es. Die Verwendung eines Ladegerätes mit beschädigtem Anschlusskabel kann Stromschläge verursachen. Stromschläge können zu Verletzungen führen.
- Werfen Sie die Akkus nicht ins Feuer. Aufgrund der hohen Temperaturen kann die Batterie im Feuer explodieren und ernsthafte Verletzungen verursachen.
- Schließen Sie die Kontakte der Akkus nicht kurz. Wenn der Akku kurzgeschlossen wird, fließen hohe Ströme, die einen Brand oder eine Explosion auslösen und schwere Verletzungen nach sich ziehen können. Wenn der Akku nicht benötigt wird, verwenden Sie für eine ordnungsgemäße Lagerung die Schutzkappe.
- Vermeiden Sie zu starke mechanische Einwirkungen auf den Akku und durchbohren Sie das Akku-Gehäuse niemals mit scharfen Gegenständen. Dadurch können Brände und Explosionen ausgelöst und schwere Verletzungen hervorgerufen werden.
- Lagern Sie den Akku in Innenräumen bei Temperaturen von 0°C bis 40°C und vermeiden Sie dabei sowohl direktes Sonnenlicht als auch geschlossene, heiße und feuchte Orte. Dadurch können Brände und Explosionen ausgelöst und schwere Verletzungen hervorgerufen werden.
- Wenden Sie sich niemals von einem eingeschalteten Werkzeug ab. Andere Personen, die sich in der Nähe befinden, könnten verletzt werden.
- Bringen Sie den Vor/Zurück-Hebel in die neutrale Position, während Sie das Werkzeug wechseln oder betreiben. Eine nachlässige Bedienung des Hebels kann zu schweren Verletzungen durch rotierende Teile des Werkzeugs führen.
- Vergewissern Sie sich, dass der Akku fest am Werkzeug eingerastet ist, bevor Sie dieses in Betrieb nehmen. Falls der Akku nicht sicher mit dem Werkzeug verbunden ist, kann er während der Arbeit herunterfallen und zu Fußverletzungen führen.

- Verwenden Sie ausschließlich Akkus, die von Felisatti zugelassen wurden. Andersartige Akkus könnten explodieren und dabei zu Verletzungen oder Sachschäden führen.
- Nehmen Sie den Akku nicht auseinander.  
Ein fehlerhaftes Zusammenbauen kann Stromschläge oder Brände verursachen.
- Die Zubehörteile können nach längerem Einsatz heiß sein.  
Wenn Sie die Sägeblätter des Werkzeuges entfernen, vermeiden Sie direkte Berührungen mit Ihren Händen und verwenden Sie geeignete Schutzhandschuhe, mit denen Sie das Sägeblatt oder Zubehörteil fassen.
- Vermeiden Sie eine Überhitzung des Akkus.  
Falls ein überhitzter Akku eingesetzt wird, leuchtet die Temperatur-Standby-Anzeige und das Laden kann erst erfolgen, nachdem der Akku abgekühlt ist.
- Wenn der Akku über einen längeren Zeitraum nicht verwendet wird, verringert sich seine Lebensdauer.  
Falls der Akku über einen längeren Zeitraum gelagert werden soll, laden Sie ihn vorher vollständig auf. Um den Akku über einen möglichst langen Zeitraum verwenden zu können, laden Sie ihn alle 3 Monate vollständig auf.

## 3

# Kontrollen vor der Inbetriebnahme

## 1. Spannungsquelle

- Beachten Sie die korrekte Betriebsspannung. Die Versorgungsspannung muss mit der Spannung übereinstimmen, die auf dem Typenschild angegeben ist. (FELISATTI LITHIUM-ION battery 18V)
- Bitte überprüfen Sie, ob die Nennspannung des Produktes mit der Nennspannung des Akkus übereinstimmt.  
Die Verwendung eines Akkus mit einer höheren Nennspannung kann zu Bränden und Schäden am Motor führen.

## 2. Befestigung des Akkus

Vergewissern Sie sich, dass der Akku korrekt mit dem Werkzeug verbunden ist, bevor Sie dieses verwenden.



Sorgen Sie dafür, dass der Akku fest am Werkzeug-Gehäuse eingerastet ist, bevor Sie dieses in Betrieb nehmen. Falls der Akku nicht sicher mit dem Werkzeug verbunden ist, kann er während der Arbeit herunterfallen und zu Fußverletzungen führen.

## 3. Polarität des Akkus

Bitte überprüfen Sie, ob die Polarität des Produktes mit der Polarität des Akkus übereinstimmt.

Eine Verpolung kann zu Problemen mit dem Schalter führen.

## 4. Die Schraube der Grundplatte anziehen



Um das Verletzungsrisiko zu reduzieren, ziehen Sie die Schraube der Einstellvorrichtung an der Grundplatte immer sicher an.

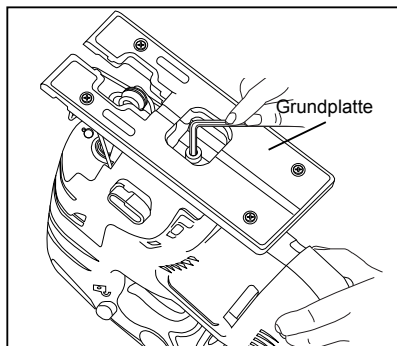

■ Ziehen Sie die Schraube an der Grundplatte sicher an und befestigen Sie den Inbusschlüssel anschließend wieder an der dafür vorgesehenen Halterungsvorrichtung.

## 5. Entfernen / Einsetzen von Sägeblättern



Bevor Sie ein Sägeblatt entfernen, entnehmen Sie zunächst immer den Akku aus dem Werkzeug.

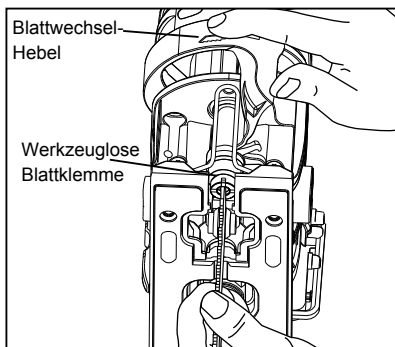

### ■ ENTFERNEN VON SÄGEBLÄTTERN

1. Entfernen Sie den Akku.
2. Betätigen Sie den Blattwechsel-Hebel im Uhrzeigersinn, sodass das Sägeblatt automatisch freigegeben wird.

### ■ EINSETZEN VON SÄGEBLÄTTERN

1. Entfernen Sie den Akku.
2. Betätigen Sie den Blattwechsel-Hebel im Uhrzeigersinn.
3. Führen Sie das Sägeblatt in den Schlitz der werkzeuglosen Blattklemme ein.
4. Lassen Sie den Blattwechsel-Hebel los, um das Sägeblatt zu arretieren.
5. Setzen Sie den Akku wieder ein.

### ■ AUSWAHL DER SÄGEBLÄTTER

Sie erzielen optimale Sägeergebnisse, wenn Sie das passende Sägeblatt wählen. Dadurch sorgen Sie für einen schnelleren Schnitt und eine längere Lebensdauer des Sägeblattes.

Sie müssen Sägeblätter mit T-Schaft verwenden.



## 6. Verriegelung des Schalters

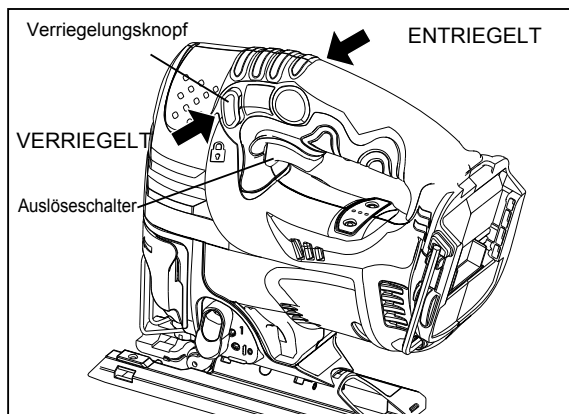

### ■ VERRIEGELUNG DES SCHALTERS

1. Um den Auslöseschalter zu verriegeln, drücken Sie den Verriegelungsknopf nach rechts.
2. Um die Säge einzuschalten, drücken Sie den Verriegelungsknopf nach links und drücken anschließend den Auslöseschalter. Um das Werkzeug auszuschalten, lassen Sie den Auslöseschalter los.

**HINWEIS:** Der Verriegelungsschalter kann betätigt werden, wenn Sie nicht auf den Auslöseschalter drücken

### ■ VARIABLE GESCHWINDIGKEIT

Der variable Geschwindigkeitsschalter sorgt für eine höhere Geschwindigkeit, wenn der Druck auf den Schalter erhöht wird und für eine geringere Geschwindigkeit, sobald der Druck auf den Schalter reduziert wird.

## 7. Testlauf

Vor Beginn der Arbeiten legen Sie die Schutzausrüstung an (Schutzbrille, Schutzhandschuhe) und führen Sie einen Testlauf durch, um sich zu vergewissern, dass das Werkzeug einwandfrei funktioniert. Achten Sie bei der Wahl der Richtung darauf, dass andere Personen nicht gefährdet werden.



## 8. Erklärung sämtlicher sicherheitsrelevanter Symbole oder Piktogramme



Tragen Sie eine  
Schutzbrille



Tragen Sie einen  
Schutzhelm



Tragen Sie einen  
Gehörschutz



Tragen Sie  
Schutzhandschuhe



Rückführung der Abfälle in den  
Wiederverwertungskreislauf  
(Recycling)



Die Erhitzung des Akkus  
auf Temperaturen von  
über 50°C führt zu  
Schäden.



Werfen Sie den Akku  
nicht ins Feuer.



Entsorgen Sie die Akkus  
nicht mit dem Hausmüll.

V - Volt

≡ - Gleichstrom



- Ausführung Schutzklasse II

$n_0$  - Leerlaufhubzahl

/min - Hubzahl pro Minute

~ - Wechselstrom



### EG-Konformitätserklärung

Wir erklären, dass die hier beschriebenen Produkte die Anforderungen der folgenden Normen und Regelwerke erfüllen:

EN 60745-1, EN 60745-2-11, EN 60335-1, EN 60335-2-29, EN 55014-1, EN 55014-2, EN 61000-3-2 und EN 61000-3-3 (Kategorie II)

entsprechend den Bestimmungen der EU-Richtlinien 2006/95/EC, 2006/42/EC, 2004/108/EC.

Jordi Carbonell

Santiago Lopes

# Lärm- und Vibrations-Emissionen

## 1. Lärmemissionen

### 1) Lärmemissionen

Die gemessenen Werte entsprechen der EN 60745-2-11

A-bewerteter Schalleistungspegel ( $L_{WA}$ )	97 dB(A)
A-bewerteter Emissions-Schalldruckpegel ( $L_{pA}$ )	86 dB(A)
Unsicherheit (K)	3 dB

## 2. Der Bediener des Werkzeugs muss einen Gehörschutz verwenden.

## 3. Vibrationsemissionen

Triaxiale Vibrationswerte (Vibrations-Vektorsumme) gemessen nach EN 60745-2-11

Sägen von Holz	Schwingungsemissionswert ( $\dot{a}_{h, cw}$ )	14,5 m/s <sup>2</sup>
	Unsicherheit (K)	1,5 m/s <sup>2</sup>
Sägen von Metallblech	Schwingungsemissionswert ( $\dot{a}_{h, cm}$ )	3,0 m/s <sup>2</sup>
	Unsicherheit (K)	1,5 m/s <sup>2</sup>

## 4. Sonstige Informationen

- Der angegebene Vibrationsemissionswert wurde gemäß der in der EN 60745-2-11 beschriebenen Standard-Prüfmethode gemessen und kann zum Vergleich der Werkzeuge untereinander herangezogen werden.
- Der angegebene Vibrationsemissionswert kann ebenfalls zu einer vorläufigen Einschätzung der Exposition verwendet werden.

## 5. Ein Warnhinweis

- Die Vibrationsemissionen, die bei der Verwendung des Elektrowerkzeuges auftreten, können je nach Art der Anwendung von den hier angegebenen Werten abweichen.
- Daher sind gegebenenfalls zusätzliche Sicherheitsmaßnahmen zum Schutz des Bedieners in Betracht zu ziehen, die auf einer Einschätzung der tatsächlichen Anwendungsbedingungen beruhen (Dabei sind sämtliche Arbeitsschritte zu berücksichtigen, wie zum Beispiel die Anzahl der Ein- und Ausschaltvorgänge des Werkzeuges oder die Leerlaufzeiten).

# Technische Daten und Lieferumfang

## 1. Technische Daten

Modell		JS100/18L
Nennspannung [V DC]		18
Leerlaufhubzahl [/min]		0-2600
Hublänge [mm]		25
maximale Schnitttiefe [mm]	Holz	100
	Stahl	6
	AL	20
Gehrungswinkel		0°- 45° links und rechts
Pendelhub		4 Stellungen
Akku-Typ		Lithium-Ionen-Akku
Gewicht entsprechend EPTA-Procedure 01/2003 [kg]		3.2

Akku (Li-ion) FL18026	Nennspannung [V DC]	18
	Kapazität [Ah]	2.6
	Gewicht [kg]	0.6

Akku- Ladegerät F180	Eingangsspannung [V DC]	220-240
	Eingangsfrequenz [Hz]	50 / 60
	Ladespannung [V DC]	18
	Ladestrom [A]	6.5
	Ladezeit [h]	0.5
	Gewicht [kg]	0.6
	Schutzklasse	

## 2. Packungsinhalt

Inbusschlüssel	1
Kunststoffabdeckung für Grundplatte	1
Kunststoffkoffer	1
Akku	2
Akku-Ladegerät	1

Betriebsanleitung	1
Staubhaube	Optional
Spanreißschutz	Optional
Führungsschiene	Optional

6

# Funktionsbeschreibung

## 1. Funktionsbeschreibung

### •JS100/18L (Werkzeug)•

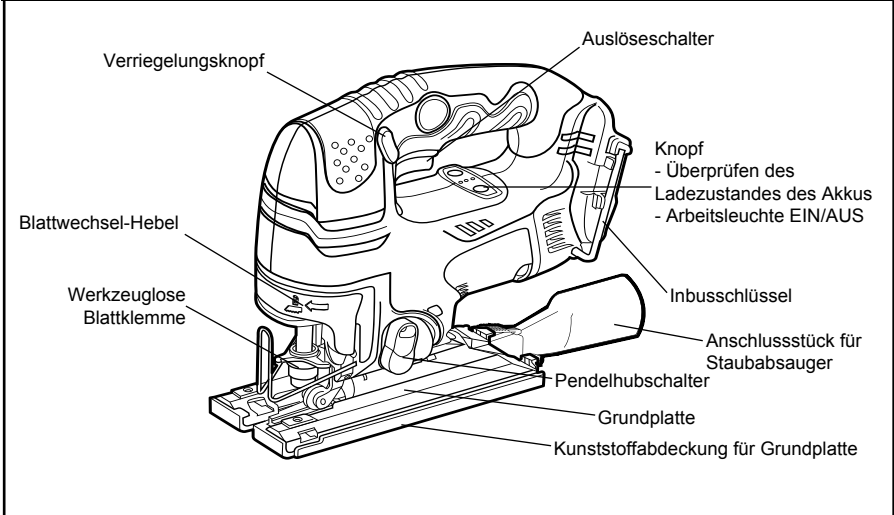

### •F180 (Akku-Ladegerät)•

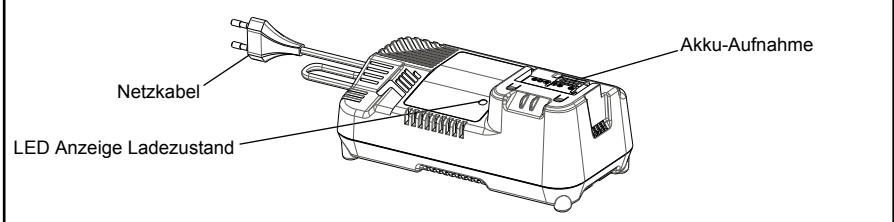

### •FL18026 (Akku)•

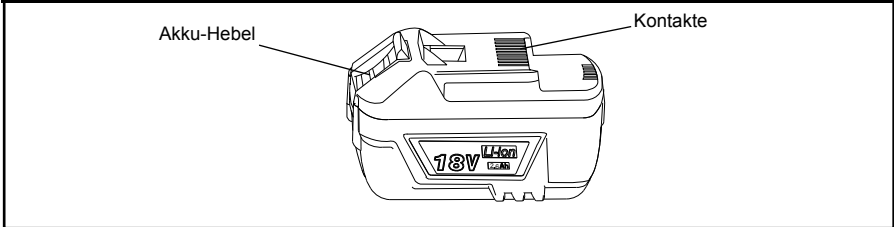

# Betrieb

## 1. Laden des Akkus

- (1) Stecken Sie den Stecker in die Steckdose, sodass die Ladeanzeige abwechselnd jeweils etwa eine Sekunde grün, rot und gelb leuchtet. Anschließend befindet sich das Ladegerät im Standby-Zustand.
- (2) Setzen Sie den Akku in das Ladegerät ein und beachten Sie dabei die korrekte Polarität. Der Ladevorgang beginnt sofort.

Ein neuer Akku wird optimal funktionieren, nachdem er fünfmal aufgeladen und entladen wurde. Laden und Entladen Sie einen Akku, der über einen langen Zeitraum nicht verwendet wurde zwei- oder dreimal, damit dieser optimal funktioniert.

- (3) Wenn die Arbeitszeit eines Akkus trotz vollständiger Ladung deutlich zu kurz ist, könnte die Lebensdauer des Akkus erreicht worden sein. Ersetzen Sie den Akku in diesem Fall umgehend.



Achten Sie darauf, dass Sie die Kontakte der Akkus nicht kurzschließen. Ein Kurzschluss der Kontakte kann zu Bränden oder Explosionen und damit zu schweren Verletzungen führen.

## 2. Ladevorgang

Verwenden Sie nur die angegebenen Akkus und Ladegeräte. Anderenfalls können der Akku und das Ladegerät durch Brände, Explosionen, Ladefehler oder Überhitzung beschädigt werden.

### 1) Ladeanzeige

- Blinkt grün : Vor dem Laden
- Leuchtet rot : während des Ladevorgangs
- Leuchtet grün : Ladevorgang abgeschlossen
- Blinkt rot : Überhitzung (Standby)  
(Akku überhitzt)
- Blinkt gelb : Ladevorgang nicht möglich

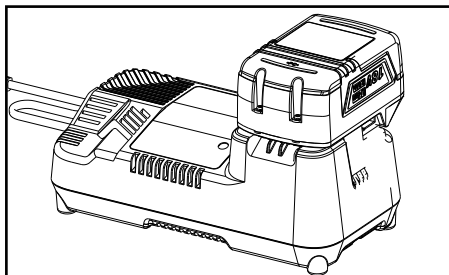

Vergessen Sie nicht, den Netzstecker des Ladegerätes zu ziehen, sobald der Ladevorgang abgeschlossen ist.

- 2) Fall Sie versuchen, einen überhitzten Akku direkt nach seiner Verwendung oder nach dem Aufladen erneut aufzuladen, blinkt die Anzeige rot (Standby wegen Überhitzung). Außerdem schaltet der Kühlungslüfter ein, um den überhitzten Akku auf Normaltemperatur herunterzukühlen. Anschließend leuchtet die Anzeige rot und der Ladevorgang beginnt.
- 3) Das Ladegerät erkennt automatisch den Ladezustand und wechselt automatisch den Lademodus, wenn der Akku fast vollständig geladen ist. Anschließend hält das Ladegerät die vollständige Ladung des Akkus automatisch aufrecht.

### 3. Entfernen des Akkus

- 1) Entfernen des Akkus vom Elektrowerkzeug
  - Um den Akku zu entfernen, drücken Sie den Akku-Hebel und entnehmen Sie den Akku durch eine Bewegung nach hinten aus dem Elektrowerkzeug.
- 2) Entfernen des Akkus aus dem Ladegerät
  - Um den Akku zu entfernen, drücken Sie den Akku-Hebel und entnehmen Sie den Akku durch eine Bewegung nach hinten aus dem Ladegerät.
- Üben Sie dabei keine Kraft aus.

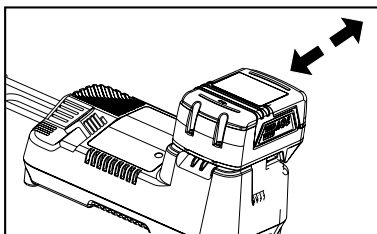
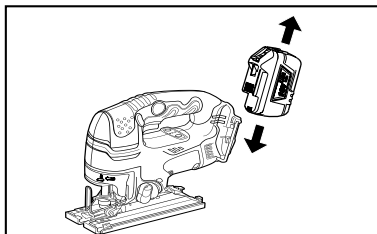

### 4. Ladezustand des Akkus

- Der Ladezustand des Akkus kann anhand einer LED-Anzeige festgestellt werden, indem Sie den Ladezustandsanzeigeknopf drücken.

- 1 = Akku zu 70 - 100% geladen
- 2 = Akku zu 30 - 69% geladen
- 3 = Akku zu weniger als 30% geladen
- 4 = Akku entladen oder defekt

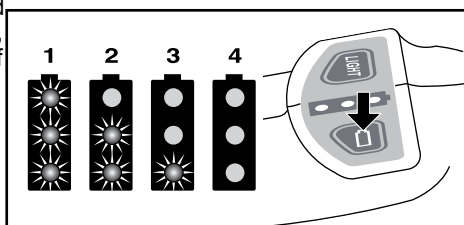

### 5. Arbeitslicht

- 1) Es wird empfohlen, die Arbeitsleuchte einzuschalten, wenn Sie an nicht optimal beleuchteten Orten arbeiten müssen.
- 2) Drücken Sie den Knopf, der mit dem Pfeil markiert ist, um das Licht einzuschalten und drücken Sie den Knopf für die Arbeitsleuchte erneut, um diese wieder auszuschalten.

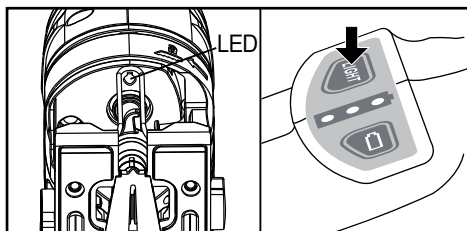

Das Arbeitslicht wird 10 Minuten nachdem dieses eingeschaltet wurde automatisch wieder ausgeschaltet.

## 6. Pendelhub

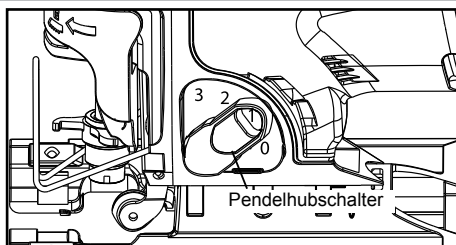

Die Stichsäge verfügt über eine Pendelhub-Funktion. Für diese Funktion stehen verschiedene Einstellungen zur Verfügung, sodass Sie schnellere und bessere Sägeergebnisse erzielen können. Das Sägeblatt zerschneidet das Werkstück beim Sägeaufwärtshub, wird aber während der Abwärtsbewegung nicht gegen das Werkstück gedrückt. Die höheren Stellungen sollten Sie verwenden, wenn Sie weiches Material schneller schneiden wollen. Bei härteren Materialien sollten Sie die niedrigeren Stellungen verwenden.

## 7. Sägestaubentfernung

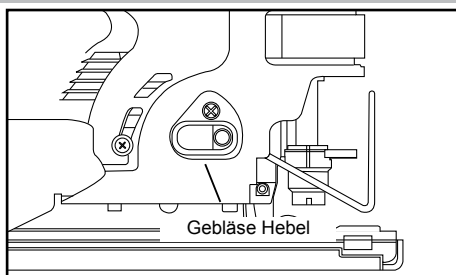

Die Stichsäge verfügt über eine Gebläsefunktion. Bringen Sie den Gebläseschalter in die Stellung „0“, um Staub und Splitter vom Arbeitsbereich zu entfernen, und die Schnittfläche frei zu halten.

## 8. Gehrungen Sägen

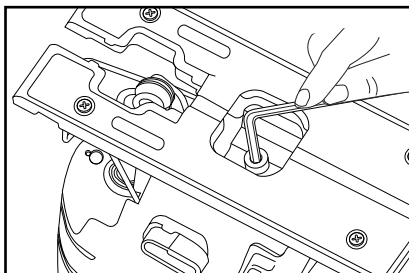

Gehrungswinkel können jeweils rechts und links zwischen  $0^\circ$  bis  $45^\circ$  eingestellt werden. Für Neigungswinkel zwischen  $0^\circ$  und  $45^\circ$  sind in Abständen von  $15^\circ$  Markierungen auf einer Skala auf der linken und rechten Seite vorhanden. Kerben auf der Rückseite der Grundplatte sorgen dafür, dass die Neigung in  $15^\circ$  Abständen einrastet. Für genaue Schnitte wird die Verwendung eines Winkels empfohlen.

1. Verwenden Sie den mitgelieferten Inbusschlüssel, um die Schraube an der Grundplatte zu lösen, bis sich die Grundplatte bewegen lässt.
2. Schieben Sie die Grundplatte nach vorne, bis sich die Schraube frei in den Schlitzen der Grundplatte bewegen lässt.
3. Richten Sie die Markierung auf der Grundplatte, die dem gewünschten Winkel entspricht, mit der Kante des Motorgehäuses aus.
4. Ziehen Sie die Schraube der Grundplatte sicher an.
5. Befestigen Sie den Inbusschlüssel wieder in der dafür vorgesehenen Halterungsvorrichtung.



## 9. Spanreißschutz-Einsatz

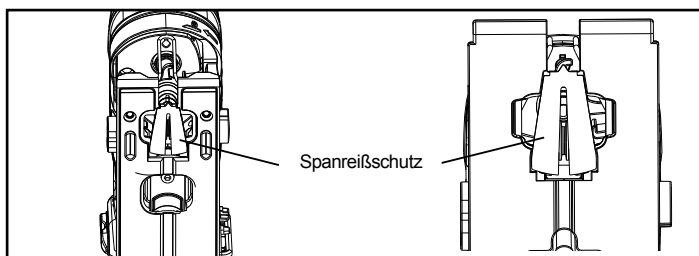

Der Spanreißschutz sollte neben dem geeigneten Sägeblatt verwendet werden, um das Ausreißen beim Sägen von empfindlichen und leicht splinternden Oberflächen wie Anstriche oder Furniere zu verhindern. Der Spanreißschutz sollte in die Grundplatte (Aluminium) oder in den Kunststoffgleitschuh eingesetzt werden.

## 10. Staubabsaugung

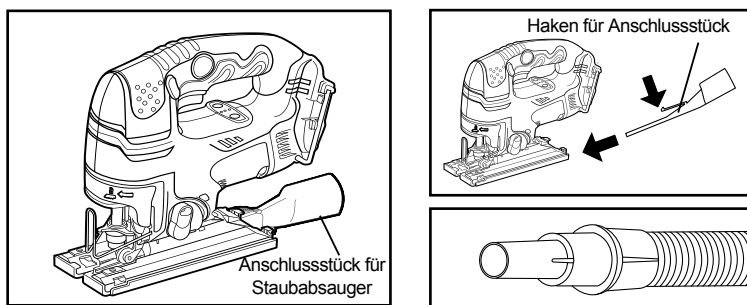

Richten Sie den Haken des Anschlussstückes für die Staubabsaugung auf das Loch an der Rückseite der Grundplatte (Aluminium) aus. Anschließend befestigen Sie das Anschlussstück für die Staubabsaugung wie abgebildet an der Grundplatte (Aluminium). Verwenden Sie das Anschlussstück für die Staubabsaugung und den Staubsaugerschlauch immer wenn Sie in staubempfindlichen Bereichen wie beispielsweise in Computerräumen oder medizinischen Einrichtungen arbeiten, um den Arbeitsbereich sauber zu halten.

## 11. Aufbewahrung des Inbusschlüssels

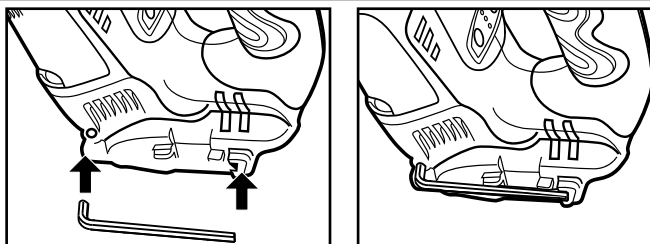

### AUFBEWAHRUNG DES INBUSSCHLÜSSELS

1. Der Inbusschlüssel wird wie abgebildet am hinteren Gehäuseteil aufbewahrt. Drücken Sie den Inbusschlüssel in die Halterung, um ihn zu befestigen.
2. Um den Inbusschlüssel zu entnehmen, lösen Sie ihn durch leichtes Ziehen aus der Halterung.

## 12. Sägen

### 1. GERADE SÄGEN

Gerade Strecken können Sie sägen, wenn Sie ein gerades Stück Holz oder eine andere Parallelführung mit Schraubklemmen auf dem Werkstück befestigen und die Säge an diesem entlang führen. Führen Sie den gesamten Schnitt in einem einzigen Zug aus einer Richtung durch. Beginnen Sie beim Sägen NIEMALS an einem Ende, um den Schnitt dann von der entgegengesetzten Seite zu beenden.

### 2. KURVEN SÄGEN

Mit der Stichsäge können Sie Kurven sägen, indem Sie die Sägerichtung durch Ausüben eines entsprechenden Druckes auf den Griff beeinflussen.

### 3. TAUCHSCHNITT



Um zu vermeiden, dass Sie die Kontrolle über das Werkzeug verlieren, die Sägeblätter brechen oder Sie das Werkstück beschädigen, gehen Sie immer äußerst vorsichtig an die Arbeit. Wir empfehlen, Tauchschnitte nur in Holz und in keinem anderen Material durchzuführen.

1. Verwenden Sie für Tauchschnitte ausschließlich Sägeblätter mit 7 Sägezähnen pro Zoll.
2. Markieren Sie die Schnittlinie deutlich auf dem Werkstück.
3. Wählen Sie für den Neigungswinkel 0° und Stellen Sie die Stellung des Pendelhubschalters auf „0“.
4. Kippen Sie die Säge nach vorne, sodass sie auf der vorderen Kante der Grundplatte ruht und das Sägeblatt noch nicht auf das Werkstück trifft, sobald die Säge eingeschaltet wird.
5. Stellen Sie sicher, dass sich der Eintrittspunkt des Sägeblattes innerhalb der auszusägenden Fläche befindet, wenn das Sägeblatt langsam in Richtung Werkstück abgesenkt wird.
6. Verwenden Sie die höchste Geschwindigkeitsstufe während Sie das Sägeblatt langsam in das Werkstück tauchen, bis das Werkstück vollständig durchsägt wurde.
7. Schieben Sie das Sägeblatt nicht nach vorne, solange das Werkstück noch nicht vollständig durchtrennt wurde und die Grundplatte vollständig auf dem Werkstück aufliegt.
8. Schieben Sie die Säge vorwärts, um den Schnitt fertigzustellen.

## 13. Auslöseschalter

- Um die Säge auszuschalten, lassen Sie den Auslöseschalter los und warten Sie, bis das Werkzeug völlig zum Stillstand kommt.

Die elektrische Bremse sorgt für einen schnellen Stillstand des Sägeblattes. Diese Funktion tritt automatisch in Aktion, sobald Sie den Auslöseschalter loslassen.

# Wartung



Ziehen Sie den Netzstecker, bevor Sie Wartungsarbeiten durchführen.

## 1. Überprüfen der Sägeblätter

Die Verwendung von abgenutzten Sägeblättern kann zu Schäden am Motor und zu minderwertigen Sägeergebnissen führen. Ersetzen Sie daher sofort abgenutzte Sägeblätter.



Die Verwendung von sehr stumpfen Sägeblättern kann aufgrund des Rückschlags beim Sägevorgang zu Verletzungen führen. Ersetzen Sie Sägeblätter mit schlechten Sägeleistungen durch neue Sägeblätter.

## 2. Umweltschutz

Dieses Werkzeug und seine Zubehörteile enthalten viele Rohstoffe, die am Ende ihrer Lebensdauer einer Wiederverwertung zugeführt werden können. Deshalb enthalten Teile aus Kunststoff Angaben über den Materialtyp, sodass diese klassifiziert und einer dem jeweiligen Material entsprechenden Wiederverwertung zugeführt werden können.

## 3. Was tun, wenn das Werkzeug nicht ordnungsgemäß funktioniert?

Aufgrund der damit verbundenen Gefährdungen raten wir unseren Kunden dringend davon ab, Fehlersuchen selbst durchzuführen das Werkzeug selbst zu reparieren. Wenden Sie sich stattdessen bitte an das nächste Vertriebszentrum (A/S Center) und nutzen Sie unseren Kundenservice.

Mit den Reparaturen sollten ausschließlich qualifizierte Elektriker beauftragt werden.

## 4. Y-Netzkabel

Sollte das Netzkabel ausgetauscht werden müssen, sind diese Arbeiten vom Hersteller oder seinem Vertreter durchzuführen, um Sicherheitsrisiken vorzubeugen.

**Entsorgung elektrischer und elektronischer Altgeräte (gilt für EU-Mitgliedstaaten und andere europäische Staaten mit Mülltrennsystemen)**



Dieses Symbol auf dem Produkt oder dessen Verpackung gibt an, dass das Produkt nicht zusammen mit dem Hausmüll entsorgt werden darf. Das Produkt muss stattdessen bei einer Recyclingstelle für Elektro- und Elektronik-Altgeräte abgegeben werden. Indem Sie das Produkt oder die Verpackung korrekt entsorgen, tragen Sie dazu bei, potentiell negative Konsequenzen für die Umwelt oder für die menschliche Gesundheit zu verhindern. Die stoffliche Verwertung der Materialien wird dabei helfen, die natürlichen Ressourcen zu schonen. Detaillierte Informationen über das Recycling dieses Produkts erhalten Sie bei Ihrer Stadtverwaltung, beim Entsorgungsdienst für Haushaltsabfälle oder bei der Verkaufsstelle, bei der Sie das Produkt erworben haben.

 **FELISATTI**

## **SCIE SAUTEUSE SANS FIL (Batterie au Lithium-ion)**

**FR** MODE D'EMPLOI ORIGINAL

**CE**

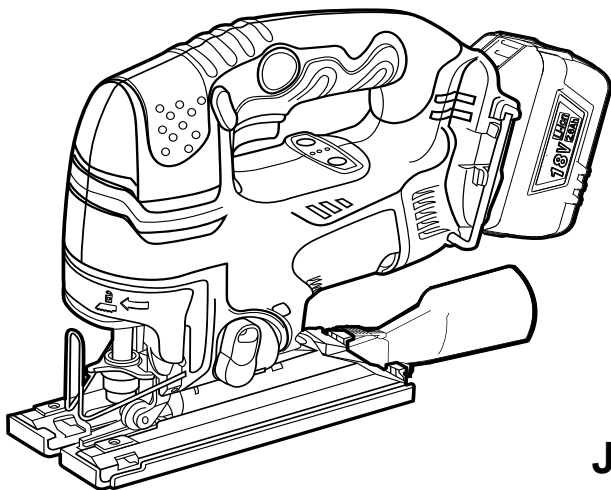

**JS100/18L**

**!** **AVERTISSEMENT:** Il est impératif pour l'utilisateur de lire et de comprendre le mode d'emploi afin de réduire les risques d'accident

Il est impératif que vous lisiez le mode d'emploi avant d'utiliser cet outil électroportatif pour la première fois.

Veuillez conserver le mode d'emploi avec cet outil électroportatif.

Lorsque cet outil va être utilisé par d'autres personnes, assurez-vous de leur fournir le mode d'emploi.

---

## Table des matières

---

1. Avertissements de sécurité généraux pour les outils électriques.....	3
2. Mises en garde de sécurité spécifiques.....	6
3. Vérifications avant utilisation.....	7
4. Émissions de bruit et de vibrations.....	11
5. Spécifications et liste des éléments inclus.....	12
6. Description des fonctions.....	13
7. Instructions d'utilisation.....	14
8. Entretien.....	19

## [Note]

Étant donné les efforts constants que nos ingénieurs déploient au sein de notre programme de recherche et développement afin d'améliorer la qualité de nos produits, la forme ou la structure de nos modèles peuvent être changées sans préavis.

# 1 Avertissements de sécurité généraux pour les outils électriques



**ATTENTION !** Veuillez lire tous les avertissements de sécurité et toutes les instructions.

Le non respect de ces instructions de sécurité peut entraîner des chocs électriques, risques d'incendie et/ou des blessures graves.

Conservez tous les avertissements et toutes les instructions pour un usage ultérieur.

Le terme «outil électrique» qui figure sur tous les avertissements fait référence à votre outil alimenté par secteur (avec cordon d'alimentation) ou par batterie (sans cordon d'alimentation).

## 1) Sécurité de la zone de travail

- a) Maintenez la zone de travail propre et bien éclairée.

Les zones de travail encombrées et sombres sont propices aux accidents.

- b) Ne faites pas fonctionner d'outils électriques dans un milieu déflagrant ou en présence de liquides, de gaz ou de poussière inflammables.

Les outils électriques produisent des étincelles au contact desquelles la poussière ou les vapeurs risqueraient de s'enflammer.

- c) Éloignez les enfants et les personnes présentes au moment d'utiliser un outil électrique.



L'inattention pourrait vous en faire perdre la maîtrise.

## 2) Sécurité en matière d'électricité

- a) Les fiches des outils électriques doivent correspondre à la prise. Ne modifiez en aucune circonstance la fiche de quelque façon que ce soit.

N'utilisez aucun adaptateur de fiche sur les outils électriques avec mise à la terre.

En ne modifiant pas les fiches et en les insérant dans des prises de courant pour lesquelles elles ont été conçues, vous réduirez les risques de choc électrique.

- b) Évitez tout contact physique avec les surfaces mises à la terre comme les tuyauteries, les radiateurs, les cuisinières et les réfrigérateurs.

Le risque de choc électrique augmentera si votre corps se trouve mis à la terre.

- c) N'exposez pas les outils électriques à la pluie et à l'humidité.



La présence d'eau dans un outil électrique augmente le risque de choc électrique

- d) Ne maltraitez pas le cordon d'alimentation. N'utilisez jamais le cordon pour transporter, tirer ou débrancher un outil électrique. Maintenez le cordon à l'écart des sources de chaleur, de l'huile, des objets à bords tranchants ou des pièces en mouvement.

Damaged or entangled cords increase the risk of electric shock.

- e) Pour l'utilisation d'un outil électrique à l'extérieur, servez-vous d'une rallonge prévue à cet effet.

L'utilisation d'une rallonge adaptée à l'usage extérieur réduit le risque de choc électrique.

- f) Si vous devez utiliser un outil électrique dans un milieu humide, veuillez utiliser une source d'alimentation protégée par un dispositif différentiel à courant résiduel (DDR).

L'utilisation de ce dispositif différentiel à courant résiduel (DDR) réduit le risque de choc électrique.

### 3) Sécurité personnelle

- a) Restez alerte, attentif à vos mouvements et faites preuve de bon sens lorsque vous utilisez un outil électrique. Évitez d'utiliser un outil électrique en cas de fatigue ou sous l'emprise de drogues, d'alcool ou de médicaments.

Un moment d'inattention en utilisant un outil électrique suffit pour entraîner des blessures corporelles graves.



- b) Utilisez des équipements de sécurité. Portez toujours des lunettes de protection. L'utilisation d'équipements de sécurité comme les masques anti-poussière, les chaussures à semelle antidérapante, les casques de sécurité ou les protections auditives, dans les conditions appropriées, réduit les risques de blessures.

- c) Évitez toute mise en service accidentelle. Assurez-vous que l'interrupteur est en position d'arrêt avant de brancher l'outil au secteur et/ou à la batterie, et avant de le ramasser ou le transporter. Transporter un outil électrique en maintenant le doigt sur l'interrupteur-gâchette ou brancher un outil électrique avec l'interrupteur en position de marche peut entraîner des accidents.
- d) Retirez toute clé de réglage ou de serrage avant de mettre l'outil électrique sous tension. Toute clé laissée en place sur une pièce rotative de l'outil électroportatif peut entraîner des blessures.
- e) Ne tendez pas trop les bras. Assurez-vous d'une bonne prise au sol et d'une bonne position d'équilibre en tout temps. Cela vous permettra d'avoir une meilleure maîtrise de l'outil dans des situations imprévues.
- f) Portez des vêtements appropriés. Ne portez ni vêtements amples ni bijoux. Vous devez maintenir cheveux, vêtements et gants à l'écart des pièces en mouvement. Les pièces en mouvement peuvent happer les vêtements amples, les bijoux et les cheveux longs.
- g) Si des composants sont fournis pour le raccordement de dispositifs de dépoussiérage et de ramassage, assurez-vous que ceux-ci sont bien raccordés et utilisés. L'utilisation de tels accessoires permet de réduire les risques liés à la présence de poussière dans l'air.

### 4) Utilisation et entretien de l'outil électrique

- a) Ne forcez pas un outil électrique. Utilisez l'outil électrique adéquat au type de travail à réaliser. L'utilisation de l'outil électrique adéquat et le respect du régime pour lequel il a été conçu vous permettra de réaliser un travail de meilleure qualité et de façon plus sûre.

- b) N'utilisez pas un outil électrique dont l'interrupteur est défectueux. Tout outil électrique dont l'interrupteur est défectueux et ne peut être contrôlé représente un danger et doit être réparé.

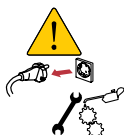

- c) Débranchez la fiche de la prise de courant et/ou retirez le bloc-batterie de l'outil avant d'effectuer tout réglage, de changer un accessoire ou de ranger l'outil électrique.

Ces mesures préventives réduisent les risques de mise en marche accidentelle de l'outil électrique.



d) Rangez l'outil électroportatif hors de la portée des enfants et ne laissez aucune autre personne utiliser l'outil si celle-ci n'est pas familiarisée avec son utilisation et les présentes instructions d'utilisation.  
Les outils électriques représentent un danger entre les mains de personnes qui n'en connaissent pas l'utilisation.

e) Veillez à l'entretien des outils électriques. Assurez-vous que les pièces mobiles ne sont ni désalignées ni coincées, qu'aucune pièce n'est cassée et que l'outil électrique n'a subi aucun dommage pouvant affecter son bon fonctionnement. Le cas échéant, faites réparer l'outil électrique avant toute nouvelle utilisation.

De nombreux accidents sont causés par des outils électriques mal entretenus.

f) Maintenez les outils de coupe bien aiguisés et propres.

Un outil tranchant dont l'entretien est effectué correctement et dont les bords sont bien aiguisés risquera moins de se coincer et sera plus facile à maîtriser.

g) Utilisez l'outil électrique, ses accessoires, ses embouts, etc. conformément aux présentes instructions, en tenant compte des conditions de travail et du type de travail à réaliser.

L'utilisation d'un outil électrique pour toute opération autre que celle pour laquelle il a été conçu est dangereuse.

## 5) Utilisation et entretien des outils électroportatifs alimentés par batterie

a) Pour charger, utilisez uniquement le chargeur recommandé par le fabricant.

L'utilisation d'un chargeur conçu pour un type donné de bloc-batterie comporte un risque d'incendie lorsque celui-ci est utilisé avec un autre type de bloc-batterie.

b) Utilisez l'outil électroportatif uniquement avec le bloc-batterie spécifiquement conçu pour cet outil.

L'utilisation d'un bloc-batterie différent comporte un risque d'incendie ou de blessures.

c) Lorsque vous n'utilisez pas le bloc-batterie, maintenez-le à l'écart des objets métalliques tels que trombones, pièces de monnaie, clés, clous, vis ou tout autre petit objet métallique qui pourraient permettre une connexion entre les bornes.

La mise en court-circuit des bornes de la batterie peut causer des brûlures ou un incendie.

d) Dans des conditions d'utilisation inadéquates de la batterie, une fuite d'électrolyte peut se produire ; évitez tout contact. En cas de contact accidentel, rincez abondamment à l'eau. Si le liquide entre en contact avec vos yeux, demandez une assistance médicale.

L'électrolyte qui s'échappe de la batterie peut causer des irritations ou des brûlures.

## 6) Réparations

a) Faites réparer votre outil électrique par un réparateur qualifié qui utilise des pièces de rechange identiques aux pièces d'origine.

Cela assurera le maintien complet de la sécurité de votre outil électrique.

## 2 Mises en garde de sécurité spécifiques

---

- Tenez l'outil uniquement par les surfaces de préhension isolantes, lors d'opérations au cours desquelles l'accessoire coupant peut être en contact avec des conducteurs cachés. Le contact de l'accessoire coupant avec un fil «sous tension» peut également mettre «sous tension» les parties métalliques exposées de l'outil électrique et provoquer un choc électrique sur l'opérateur.
- N'utilisez pas le chargeur sous la pluie ou dans un endroit mouillé.  
Le non respect de cette norme peut causer de graves blessures ou la mort par choc électrique.
- N'introduisez aucun fil de fer ou objet conducteur à travers les ouvertures de ventilation du chargeur.  
Le non respect de cette norme peut causer de graves blessures ou la mort par choc électrique.
- N'essayez pas de démonter le chargeur et maintenez-le hors de portée des enfants.
- Si le cordon d'alimentation du chargeur est endommagé, veuillez le remplacer ou le réparer immédiatement.  
L'utilisation du chargeur avec un cordon d'alimentation endommagé peut causer des chocs électriques. Les chocs électriques peuvent entraîner des blessures.
- Ne jetez pas la batterie au feu.  
Dû à la haute température, jeter la batterie au feu peut provoquer son explosion et entraîner de graves blessures.
- Ne court-circuitez pas les bornes de la batterie  
Un court-circuit des bornes de la batterie pourrait provoquer un fort courant et causer un incendie ou l'explosion de la batterie et entraîner ainsi des blessures graves. Si vous n'utilisez pas la batterie, rangez-la après avoir fermement mis en place le couvercle de protection.
- Évitez les impacts forts sur la batterie et ne perforez pas la batterie à l'aide d'un objet tranchant.  
Ceci pourrait provoquer un incendie ou l'explosion de la batterie et entraîner des blessures graves.
- Rangez la batterie en intérieur à une température de 0°C~40°C et évitez la lumière directe et les endroits humides, fermés et chauds.  
Ceci pourrait provoquer un incendie ou l'explosion de la batterie et entraîner des blessures graves.
- Durant l'utilisation, maintenez vos doigts et mains éloignés du foret.  
Vous pourriez souffrir de graves blessures si vos doigts ou vos mains sont touchés ou happés par les embouts des outils.
- N'abandonnez pas l'outil alors qu'il tourne.  
D'autres opérateurs qui se trouvent près de vous peuvent être blessés.
- Lorsque vous utilisez ou changez l'outil, veuillez positionner le sélecteur de sens de rotation «avant/arrière» en position neutre.  
Une utilisation inadéquate du sélecteur peut occasionner de graves blessures causées par les pièces rotatives de l'outil.
- Assurez-vous que la batterie est fermement fixée avant d'utiliser l'outil électroportatif.  
Si la batterie n'est pas fermement fixée, elle pourrait tomber lors de l'utilisation et vous causer des blessures au pied.

- Rechargez uniquement les batteries agréées par Felisatti. D'autres types de batteries pourraient provoquer une explosion et entraîner des blessures et provoquer des dommages.
- Ne démontez pas la batterie.  
Un montage incorrect comporte un risque de choc électrique, d'électrocution et d'incendie.
- Après une utilisation prolongée, certains accessoires peuvent être chauds.  
Veillez à éviter le contact avec la peau et à utiliser les gants de protection adéquats lorsque vous saisissez l'embout de travail ou les accessoires.
- Évitez une surchauffe de la batterie.  
Si vous insérez une batterie surchauffée, la mise en veille, en raison de haute température, est alors indiquée et la charge ne pourra commencer qu'après le refroidissement de la batterie.
- La durée de vie de la batterie se verra réduite par une non-utilisation prolongée.  
Si vous devez ranger la batterie pour une période prolongée, veuillez la charger entièrement avant de la ranger. Afin d'utiliser la batterie pour une période de temps prolongée, veuillez la charger entièrement tous les trois mois.

### 3

## Vérifications avant utilisation

### 1. Alimentation électrique

- ? Veillez à utiliser la tension adéquate. Assurez-vous que la tension de la source d'alimentation correspond à la tension indiquée sur la plaque signalétique. (Batterie FELISATTI LITHIUM-ION 18V)
- ? Assurez-vous que les tensions nominales du produit et celle de la batterie correspondent. Si la tension de la batterie est supérieure à celle de l'outil, le moteur peut être endommagé et prendre feu.

### 2. Mise en place de la batterie

Assurez-vous que la batterie est parfaitement fixée avant d'utiliser l'outil électroportatif.



Assurez-vous que la batterie est fermement fixée avant d'utiliser l'outil électroportatif. Si la batterie n'est pas fermement fixée, elle pourrait tomber lors de l'utilisation et vous causer des blessures au pied.

### 3. Polarité de la batterie

Vérifiez l'adéquation de la polarité de la batterie avec celle de l'outil.

Si la polarité de la batterie est incorrecte, cela pourrait causer le mauvais fonctionnement de l'interrupteur.

## 4. Serrage de la vis de pivotement de la semelle



Serrez fermement la vis de pivotement de la semelle pour réduire tout risque de blessure grave.

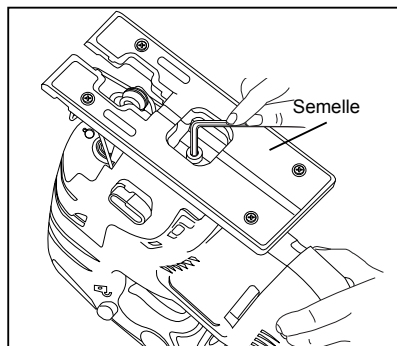

■ Serrez fermement la vis de pivotement de la semelle et rangez la clé hexagonale.

## 5. Dépose / installation de la lame de scie



Retirez toujours le bloc-batterie avant d'installer ou de retirer la lame de scie.

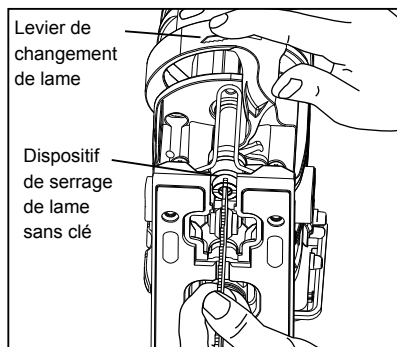

### ■ DÉPOSE DE LA LAME DE SCIE

1. Déposez le bloc-batterie
2. Tournez le levier de changement de lame dans le sens horaire pour libérer la lame automatiquement.

### ■ INSTALLATION DE LA LAME DE SCIE

1. Retirez le bloc-batterie.
2. Tournez le levier de changement de lame dans le sens horaire.
3. Introduisez la lame dans la fente du dispositif de serrage sans clé.
4. Relâchez le levier de changement de lame pour bloquer la lame.
5. Remplacez le bloc-batterie.

### ■ SÉLECTION DE LA LAME

Vous obtiendrez les meilleures performances en sélectionnant la bonne lame. Il est important d'avoir une coupe rapide et une vie prolongée de la lame. L'utilisation d'une lame munie d'une tige en T est impérative.

## 6. Interrupteur d'arrêt-verrouillage

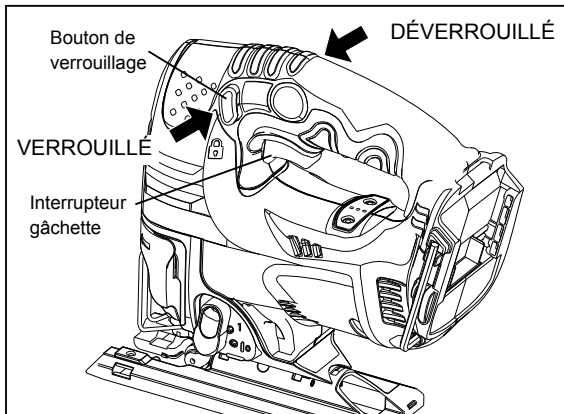

### ■ INTERRUPTEUR DE VERROUILLAGE

1. Verrouillez l'interrupteur gâchette en poussant le bouton de verrouillage vers la droite.
2. Mettez la scie sauteuse en marche en poussant le bouton de verrouillage vers la gauche puis en appuyant sur la gâchette. Pour arrêter l'outil, relâchez la gâchette.

NOTE : Le bouton de verrouillage peut être activé une fois la gâchette relâchée.

### ■ VARIATION DE VITESSE

La gâchette de variation de vitesse offre une vitesse supérieure sous l'effet d'une plus forte pression et une vitesse inférieure sous l'effet d'une plus faible pression sur elle.

## 7. Essai d'utilisation

Avant de commencer à travailler, munissez-vous des protections nécessaires (lunettes étanches, gants de protection), par la suite, tout en évitant de pointer l'outil vers d'autres personnes, mettez l'outil en marche et assurez-vous qu'il fonctionne correctement.



## 8. Explication de tous les symboles ou pictogrammes apposés sur l'outil pour un usage sûr ;



Porter des lunettes étanches



Porter un casque de sécurité.



Utiliser une protection auditive.



Porter des gants de protection



Recycler le matériel.



Les températures de batterie supérieures à 50 °C causent des dommages



Ne pas jeter la bloc-batterie au feu.



Ne pas jeter la batterie avec les ordures ménagères.

V - Volts

— - Courant continu

□ - Construction de Classe II

$n_0$  - Vitesse à vide

/min - Tours ou alternances par minute

~ - Courant alternatif



### Déclaration «CE» de conformité

Nous déclarons que ces produits sont conformes aux normes EN 60745-1, EN 60745-2-11, EN 60335-1, EN 60335-2-29, EN 55014-1, EN 55014-2, EN 61000-3-2 et EN 61000-3-3 (catégorie II) et aux directives 2006/95/CE, 2006/42/CE et 2004/108/CE

Jordi Carbonell

Santiago Lopes

# Émissions de bruit et de vibrations

## 1. Émission de bruit

### 1) Émission de bruit

Valeurs obtenues conformément à la norme EN 60745-2-11

Niveau de puissance acoustique d'émission pondéré A ( $L_{WA}$ )	97 dB(A)
Niveau d'émission pondéré A ( $L_{pA}$ )	86 dB(A)
Incertitude (K)	3 dB

## 2. L'opérateur doit porter une protection auditive

## 3. Émission de vibrations

Valeurs totales des vibrations (somme de vecteurs de trois sens) déterminées conformément à EN 60745-2-11.

Coupe sur bois	Valeur d'émission de vibration ( $a_{ow}$ )	14,5 m/s <sup>2</sup>
	Incertitude (K)	1,5 m/s <sup>2</sup>
Coupe sur plaque métallique	Valeur d'émission de vibration ( $a_{cm}$ )	3,0 m/s <sup>2</sup>
	Incertitude (K)	1,5 m/s <sup>2</sup>

## 4. Informations suivantes

- La valeur totale de vibration déclarée, mesurée selon une méthode de test standard donnée dans EN 60745-2-11, peut être utilisée pour comparer un outil à un autre.
- La valeur totale de vibration déclarée peut également être utilisée dans le cadre d'une évaluation préliminaire du degré d'exposition.

## 5. Avertissement

- L'émission de vibrations durant l'utilisation effective de l'outil électrique peut différer de la valeur totale déclarée selon la manière dont vous l'utilisez.
- Identifier les mesures de sécurité à prendre en matière de protection de l'opérateur basées sur une estimation de l'exposition aux conditions réelles d'utilisation (en tenant compte de l'ensemble des parties du cycle d'exploitation telles que le moment où l'outil est éteint et celui où il est en veille, en plus de celui où il est activé).

# Spécifications et liste des éléments inclus

## 1. Spécifications

Type		JS100/18L
Tension nominale [V CC]		18
Vitesse à vide (/min)		0-2600
Amplitude de la course (mm)		25
Profondeur Max. de coupe [mm]	Bois	100
	Acier	6
	AL	20
Angle de biseau		0° - 45° gauche et droite
Déplacement orbital		4 Positions
Type de batterie		Lithium-Ion
Poids suivant EPTA Procédure 01/2003 (kg)		3.2

Batterie (Li-ion) FL18026	Tension nominale [V CC]	18
	Capacité [Ah]	2.6
	Poids [kg]	0.6

Chargeur de batterie F180	tension d'entrée [V CC]	220-240
	Fréquence d'entrée (Hz)	50 / 60
	Tension de sortie [V CC]	18
	Courant de charge [A]	6.5
	Temps de charge (h)	0.5
	Poids [kg]	0.6
	Classe de sécurité	

## 2. Liste des éléments inclus

Clé hexagonale	1 EA
Couvercle en plastique de la semelle	1 EA
Boîtier en plastique	1 EA
Batterie	2 EA
Chargeur de batterie	1 EA

Mode d'emploi	1EA
Extracteur poussières	En option
Dispositif anti-éclats	En option
Guide	En option



# Description des fonctions

## 1. Description des fonctions

### •JS100/18L (Outil)•

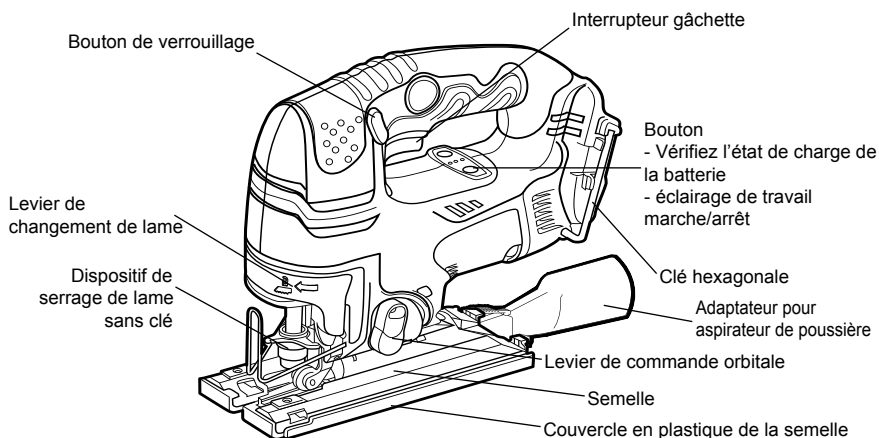

### •F180 (Chargeur de batterie)•

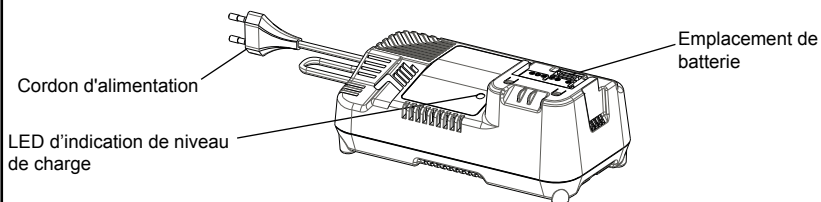

### •FL18026 (Batterie)•

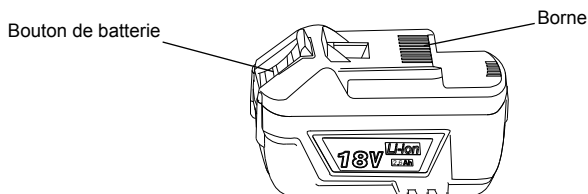

# Instructions d'utilisation

## 1. Comment charger la batterie

- (1) Branchez la fiche électrique du chargeur sur la prise de courant, vous verrez alors que les indicateurs de charge vert, rouge et jaune clignotent, alternativement, chaque seconde. La batterie se mettra ensuite en position «état de veille».
- (2) Insérez la batterie dans le chargeur en respectant les polarités, la charge commencera immédiatement.

Une batterie neuve atteindra son fonctionnement optimal après cinq charges et décharges. Pour un fonctionnement correct d'une batterie, qui n'a pas été utilisée durant une période prolongée, il sera nécessaire au moins trois charges et décharges.

- 3) Si vous notez que la durée de travail de la batterie est anormalement courte, cela peut signifier que la durée de vie de la batterie est épuisée. Remplacez la batterie immédiatement.



Prenez soin à ne pas court-circuiter les bornes de la batterie. Le court-circuit des bornes peut provoquer un incendie ou bien une explosion et entraîner de graves blessures.

## 2. Procédé de charge

Utilisez uniquement la batterie et le chargeur spécifiés. Dans le cas contraire la batterie peut se voir affectée par une erreur de charge, prendre feu, exploser ou surchauffer.

### 1) Indications de charge

- Clignotement vert : avant la charge
- Lumière rouge : pendant la charge
- Lumière verte : Charge achevée
- Clignotements rouges : Surchauffe en veille  
(batterie en surchauffe)
- Clignotements jaunes : Charge impossible

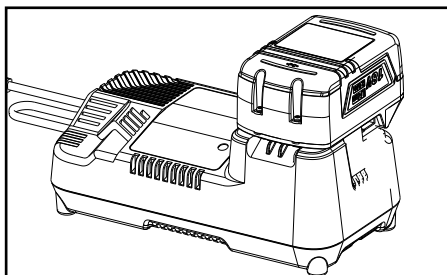

Assurez-vous de débrancher le chargeur une fois la charge de la batterie finalisée.

- 2) Si vous tentez de charger une batterie surchauffée juste après son utilisation ou sa charge, les indicateurs clignoteront alors en rouge (surchauffe en veille). De plus, le ventilateur de refroidissement du chargeur se mettra en marche automatiquement afin de refroidir la batterie à sa température normale, une fois la batterie refroidie, les indicateurs passent alors au rouge brillant et la charge commence.
- 3) Ce chargeur détecte le niveau de charge et une fois que la batterie atteint un niveau approximatif de charge complète, le chargeur passe en mode de charge correct et maintient la batterie en niveau de charge complète.

### 3. Dépose de la batterie

- 1) Déposer la batterie de l'outil électrique
  - Pour retirer la batterie, appuyez sur le bouton de batterie et tirez vers l'arrière la batterie de l'outil électrique.
- 2) Retirer la batterie du chargeur
  - Pour retirer la batterie, appuyez sur le bouton de batterie et tirez vers l'arrière la batterie du chargeur.
  - Ne forcez pas.

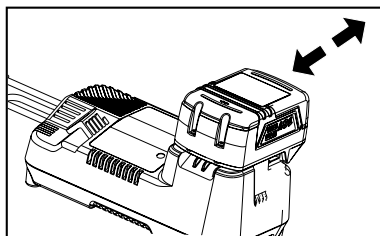
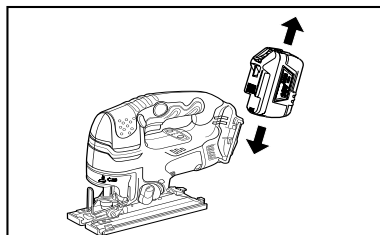

### 4. Niveau de charge de la batterie

- Vous pouvez vérifier le niveau de charge de la batterie, sur sa LED, en appuyant sur le bouton indicateur de charge
- 1 = Batterie chargée à 70 - 100%  
 2 = Batterie chargée à 30 - 69%  
 3 = Batterie chargée à moins de 30%  
 4 = Batterie déchargée ou défectueuse

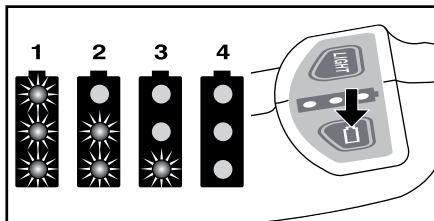

### 5. Lampe de travail

- 1) Pratique lorsque vous utilisez la fonction lampe lors de travaux en milieu sombre.
- 2) Appuyez sur le bouton de lampe, indiqué par une flèche, pour allumer la lampe et appuyez sur le bouton de lampe de travail une nouvelle fois pour l'éteindre.

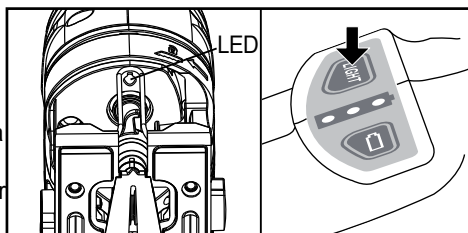

La lampe de travail s'éteindra automatiquement après 10 minutes de fonctionnement.

## 6. Déplacement orbital

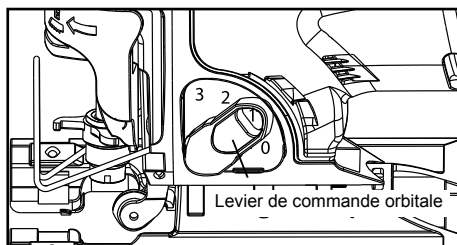

La lame de scie coupe selon un mouvement orbital. L'ampleur de l'orbite est réglable, ce qui permet de couper plus rapidement et plus efficacement. Avec le mouvement orbital, la lame coupe dans sa course vers le haut, mais ne frotte pas contre le matériau lors de sa course vers le bas. Les valeurs les plus élevées doivent être utilisées pour la coupe rapide dans un matériau tendre. Les réglages les plus bas doivent être utilisés pour la coupe de matériaux plus résistants.

## 7. Nettoyage de la sciure

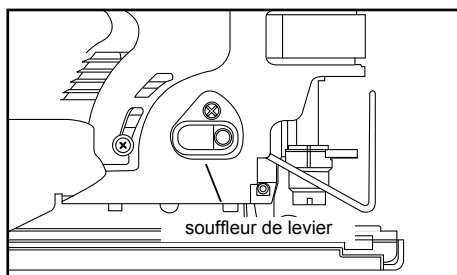

La scie dispose d'une fonction soufflante. Positionnez le levier de la soufflerie sur «O» pour chasser la poussière et les copeaux de l'espace de travail immédiat afin de garder propre la zone de coupe.

## 8. Coupe en biseau

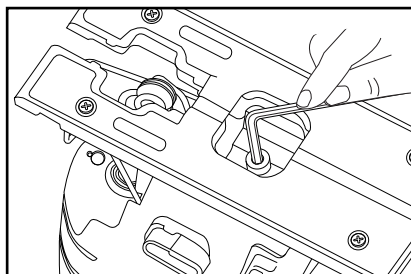

Vous pouvez faire des coupes en biseaux vers la gauche ou la droite de n'importe quel angle entre 0 et 45°. Les angles de coupe sont indiqués par intervalles de 15° sur une échelle graduée située à gauche et à droite de la semelle. Chaque valeur indiquée constitue une encoche de pré-réglage angulaire sur l'arrière de la semelle. L'utilisation d'un rapporteur d'angle est recommandée pour effectuer des coupes plus précises.

1. À l'aide de la clé hexagonale fournie, desserrez la vis de pivotement de la semelle jusqu'à ce que cette dernière puisse bouger librement.
2. Déplacez la semelle doucement vers l'arrière jusqu'à ce que les vis de pivotement puissent se mouvoir librement dans leurs logements.
3. Alignez le bord du carter moteur avec le repère de l'angle d'inclinaison souhaité sur la semelle.
4. Serrez fermement la vis de pivotement de la semelle.
5. Rangez la clé hexagonale dans son compartiment de rangement.

## 9. Dispositif anti-éclats

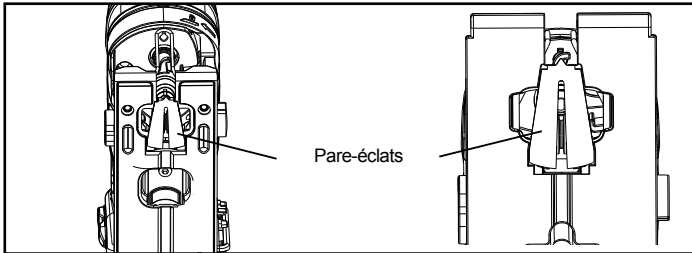

- Le pare-éclats doit être utilisé quand il s'agit d'éviter que la surface se détache et de réaliser une coupe de bonne finition (avec la lame appropriée) notamment lors de coupe de surfaces finies comme les surfaces peintes. Le dispositif anti-éclats doit être installé à l'intérieur de la semelle (aluminium) ou dans le couvercle en plastique de la semelle.

## 10. Extraction de poussière

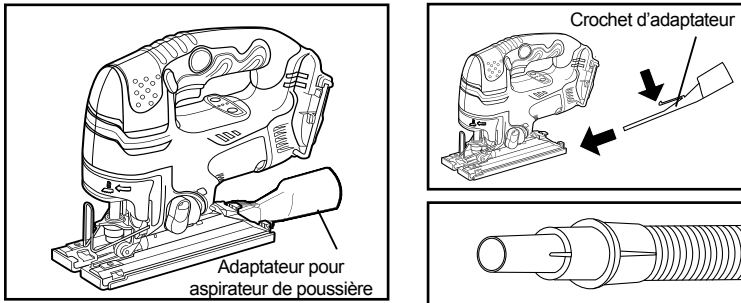

- Alignez le crochet de l'adaptateur à l'adaptateur pour aspirateur de poussière situé à l'arrière de la semelle (aluminium) puis fixez l'adaptateur de poussière à la semelle comme indiqué. Raccordez à l'adaptateur de poussière un boyau d'aspirateur lors de coupe en milieu sensible à la poussière tel que les salles informatiques, les services médicaux ou tout autre endroit nécessitant une zone de travail propre.

## 11. Compartiment de rangement de la clé hexagonale

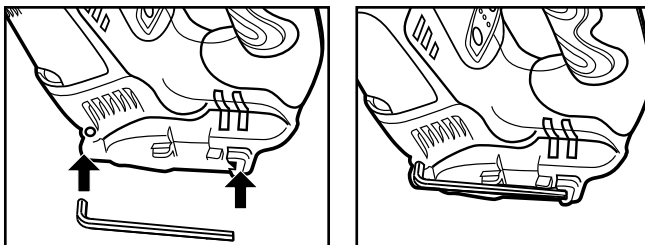

### RANGEMENT DE LA CLÉ HEXAGONALE

- Rangez comme indiqué la clé fournie dans la partie inférieure du boîtier. Positionnez-la en place.
- Retirez la clé en la dégageant de son compartiment.

## 12. Coupe

### 1. COUPE DROITE

Pour obtenir une coupe droite parfaite, maintenez grâce à une bride une règle de bois servant de guide le long de la pièce à couper. La coupe ne doit être effectuée que dans un sens. NE jamais couper jusqu'à la moitié d'une pièce dans un sens et terminer la coupe dans l'autre.

### 2. DÉCOUPE DE FORMES

Les découpes de formes sont exécutées en guidant la scie par pression sur la poignée.

### 3. COUPE PLONGEANTE



Prendre les précautions les plus extrêmes afin de ne pas risquer de perdre le contrôle de la scie, briser la lame ou endommager la pièce en train d'être découpée. Nous recommandons de ne pas pratiquer de coupes plongeantes dans des matériaux autres que le bois.

1. Pour la coupe plongeante, utilisez exclusivement une lame à 7 dents par pouce.
2. Marquez clairement la ligne de coupe sur la pièce.
3. Réglez l'angle de coupe à 0° et positionnez le bouton de réglage orbital sur 0.
4. Inclinez la scie vers l'avant de manière à ce qu'elle repose sur le devant de sa base et que la lame n'entre pas en contact avec la pièce à couper lorsque la scie est mise en marche.
5. Assurez-vous que la lame est alignée avec la partie à couper.
6. Enfoncez complètement la gâchette de commande et abaissez lentement la lame dans la pièce à couper jusqu'à ce qu'elle morde celle-ci.
7. Continuez d'abaisser la lame dans la pièce jusqu'à ce que la base de la scie repose à plat sur la pièce.
8. Poussez la scie vers l'avant pour achever la découpe.

## 13. Gâchette de mise en marche

- Pour mettre fin à la coupe, relâchez la gâchette et laissez l'outil s'arrêter complètement.

Le frein électrique arrête rapidement la lame de scie. Cette fonction s'enclenche automatiquement dès que la gâchette est relâchée.

# Entretien



Débranchez l'outil du secteur avant de commencer l'entretien.

## 1. Vérification de la lame de coupe

L'utilisation d'une lame de coupe émoussée peut endommager le moteur et réduire la performance de l'outil. Compensez ou remplacez immédiatement par une lame de coupe neuve.



L'utilisation d'une lame de coupe usée peut provoquer des blessures dues aux coups de recul en cours d'utilisation. Remplacez la lame de coupe dont les performances de coupe ont baissé par une nouvelle.

## 2. Protection de l'environnement

L'outil ainsi que ses accessoires contiennent des matières premières et plastiques qui peuvent être recyclés après leur utilisation. C'est pourquoi, les pièces plastiques sont indiquées avec leur matériel de fabrication afin de pouvoir les classer par type de matériel et les recycler de manière adéquate.

## 3. Que faire en cas de dysfonctionnement de votre outil.

Ne réparez ou ne dépannez jamais votre outil vous-même, cela peut être extrêmement dangereux. Veuillez contacter votre revendeur le plus proche et demandez une assistance technique.

La réparation doit être prise en charge par un électricien spécialisé.

## 4. Cordon avec attache Y

Si le changement du cordon d'alimentation s'avère nécessaire, celui-ci doit être effectué par le fabricant ou un de ses agents afin d'éviter tout risque d'accident.

Traitement des appareils électriques et électroniques en fin de vie (applicable dans les pays de l'Union européenne et aux autres pays européens disposant de systèmes de collecte sélective).



Ce symbole, apposé sur le produit ou sur son emballage, indique que ce produit ne doit pas être traité avec les déchets ménagers. Il doit être remis à un point de collecte approprié pour le recyclage des équipements électriques et électroniques. En vous assurant que ce produit est bien mis au rebut de manière appropriée, vous aiderez à prévenir les conséquences négatives potentielles pour l'environnement et la santé humaine. Le recyclage des matériaux aidera à préserver les ressources naturelles. Pour plus d'information supplémentaire au sujet du recyclage de ce produit, veuillez-vous adresser à votre municipalité, votre déchetterie ou l'établissement de vente du produit.



 **FELISATTI**

## **SEGA ALTERNATIVA (Batteria Li-ion)**

**IT** MANUALE DI ISTRUZIONI ORIGINALE

**CE**

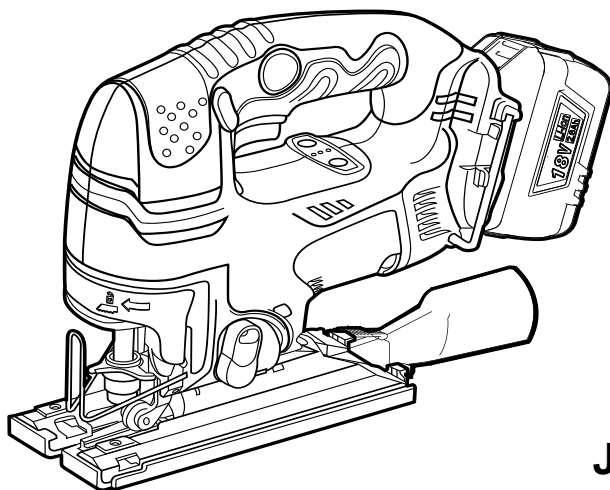

**JS100/18L**

**!** **AVVERTENZA:** Per ridurre il rischio di infortuni, l'utente deve leggere e comprendere il manuale di istruzioni prima di usare il prodotto.

Leggere attentamente il manuale di istruzioni prima di usare la macchina utensile per la prima volta.

Conservare sempre il presente manuale di istruzioni con la macchina utensile.

Assicurarsi di fornire anche il manuale di istruzioni quando la macchina utensile viene data a terzi.

---

## Indice

---

1. Avvertenze generali sulla sicurezza per la macchina utensile.....	3
2. Avvertenze specifiche sulla sicurezza.....	6
3. Controllare prima dell'uso.....	7
4. Emissioni di vibrazioni e rumore.....	11
5. Specifiche tecniche ed Elenco dei contenuti.....	12
6. Descrizione delle funzioni.....	13
7. Istruzioni di servizio.....	14
8. Manutenzione.....	19

## [Nota]

I nostri ingegneri sono costantemente impegnati nella ricerca e sviluppo per aumentare la qualità dei prodotti, pertanto la forma o la struttura del modello possono subire modifiche senza preavviso.

# 1 Avvertenze generali sulla sicurezza per la macchina utensile



**ATTENZIONE!** Leggere tutte le avvertenze per la sicurezza e le istruzioni. Il mancato rispetto delle avvertenze e delle istruzioni potrebbe causare folgorazione, incendi o infortuni. Conservare tutte le avvertenze e le istruzioni per consultazioni successive. Il termine macchina utensile usato nelle avvertenze fa riferimento alla macchina utensile alimentata a rete (cavo) o a batteria (senza cavo).

## 1) Sicurezza per l'area di lavoro

- a) Tenere ordinato e ben illuminato l'ambiente di lavoro.  
Gli ambienti poco illuminati e in disordine favoriscono gli incidenti.
- b) Non utilizzare le macchine utensili in atmosfere esplosive, come in presenza di polvere, gas o liquidi infiammabili.  
Le macchine utensili generano scintille che possono infiammare la polvere o i fumi.



- c) Tenere lontani i bambini e i passanti durante l'uso della macchina utensile.  
Le distrazioni possono causare la perdita di controllo.

## 2) Sicurezza elettrica

- a) La spina della macchina utensile deve corrispondere alla presa. Non modificare mai in alcun modo la spina. Non usare mai un adattatore di connessione per le macchine utensili collegate a terra (a massa).  
Le spine non modificate e le prese corrispondenti riducono i rischi di folgorazione .
- b) Evitare il contatto del corpo con le superfici collegate a terra o a massa, come tubi, radiatori, fornelli o frigoriferi.  
Il rischio di folgorazione aumenta se il corpo è collegato a terra o a massa.



- c) Non esporre le macchine utensili alla pioggia o ad ambienti umidi  
L'ingresso di acqua nella macchina utensile aumenta il rischio di folgorazione.

- d) Non maltrattare il cavo. Non usare il cavo per trasportare, tirare o staccare la spina della macchina utensile. Tenere il cavo lontano da calore, olio, bordi taglienti o parti in movimento  
I cavi danneggiati o annodati aumentano il rischio di folgorazione.
- e) Durante l'uso della macchina utensile in spazi aperti, utilizzare un cavo di prolunga per esterni.  
L'uso di un cavo adatto agli esterni riduce il rischio di folgorazione.
- f) Nel caso in cui l'uso della macchina utensile in un ambiente umido sia inevitabile, utilizzare attrezzature protette con un interruttore differenziale (RCD).  
L'uso di un interruttore differenziale riduce il rischio di folgorazione.

### 3) Sicurezza personale

- a) Essere vigile, prestare attenzione alle proprie attività e usare il buon senso durante l'uso della macchina utensile. Non usare la macchina utensile se si è stanchi o sotto l'effetto di stupefacenti, alcol o farmaci.  
Una breve disattenzione durante l'uso della macchina utensile potrebbe comportare infortuni gravi.



- b) Usare i dispositivi di sicurezza. Indossare sempre le protezioni per gli occhi.  
I dispositivi di sicurezza, come la mascherina antipolvere, le scarpe di sicurezza antiscivolo, l'elmetto o le protezioni per l'udito, usate nelle condizioni opportune riducono gli infortuni.

- c) Evitare l'avvio involontario. Assicurarsi che l'interruttore sia in posizione OFF prima di collegare la macchina all'alimentazione o al pacco batteria, di sollevarla o di trasportarla.  
Trasportare la macchina utensile con il dito posizionato sull'interruttore o eccitare la macchina con l'interruttore in posizione ON favorisce l'insorgere di incidenti.

- d) Prima di avviare la macchina utensile, assicurarsi di rimuovere la chiave o la chiavetta di regolazione.  
Una chiave o chiavetta lasciata attaccata a una parte rotante della macchina utensile può causare lesioni alla persona.

- e) Non superare le proprie capacità. Mantenere sempre la propria posizione e l'equilibrio.  
Ciò permette di controllare meglio la macchina utensile in situazioni inaspettate.

- f) Indossare abiti adatti. Non indossare abiti larghi o gioielli. Mantenere i capelli, gli indumenti e i guanti lontani dalle parti in movimento.  
Gli abiti larghi, i gioielli o i capelli lunghi possono rimanere incastrati nelle parti in movimento.

- g) Se vengono forniti dei dispositivi per il collegamento ad attrezzi per l'estrazione e la raccolta di polvere, assicurarsi che questi siano connessi ed usati correttamente.  
L'uso di un sistema per la raccolta della polvere può ridurre i pericoli provocati dalla polvere.

### 4) Uso e manutenzione della macchina utensile

- a) Non forzare la macchina utensile. Usare la macchina utensile adatta all'applicazione.  
La macchina utensile corretta eseguirà il lavoro in modo migliore e più sicuro alla velocità per cui è stato progettato.

- b) Non usare la macchina utensile se l'interruttore non ne dispone l'accensione e lo spegnimento.  
Le macchine utensili che non possono essere controllate con l'interruttore sono pericolose e devono essere riparate.

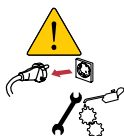

- c) Scollegare la presa della macchina utensile dall'alimentazione o dal pacco batteria prima di eseguire regolazioni, cambiare gli accessori o conservare la macchina utensile.  
Tali misure di sicurezza preventive riducono il rischio di avviare involontariamente la macchina utensile.

- d) Conservare le macchine utensili funzionanti al minimo lontano dalla portata dei bambini e non consentire a persone che non conoscono l'utensile o le presenti istruzioni di usare la macchina utensile.  
Le macchine utensili sono pericolose se usate da utenti non qualificati.
- e) Eseguire la manutenzione delle macchine utensili. Verificare la presenza di disallineamento o grippaggio delle parti in movimento, di rottura delle parti o di altre condizioni che potrebbero influenzare negativamente il funzionamento delle macchine utensili. Se danneggiato, far riparare l'utensile prima dell'uso. Molti incidenti sono provocati da macchine utensili in cattivo stato.
- f) Mantenere gli utensili da taglio affilati e puliti.  
Gli utensili da taglio con bordi affilati che sono tenuti in buone condizioni non tendono al grippaggio e sono più facili da controllare.
- g) Usare le macchine utensili, gli accessori e le parti, ecc. seguendo le presenti istruzioni, considerando le condizioni di lavoro ed il lavoro da eseguire.  
L'uso della macchina utensile per operazioni diverse da quelle previste può portare a situazioni pericolose.
- 5) **Uso e manutenzione dell'utensile a batteria**
- a) Ricaricare utilizzando solo il caricabatterie specificato dal produttore.  
Un caricatore adatto a un pacco batteria può favorire il rischio di incendi se usato con un altro pacco batteria.
- b) Usare le macchine utensili soltanto con pacchi batterie appositamente progettati.  
L'uso di altri tipi di pacchi batterie può aumentare il rischio di infortuni e incendi.
- c) Quando il pacco batteria non è in uso, tenerlo lontano da altri oggetti in metallo, come graffette, monete, chiavi, chiodi, viti o altri piccoli oggetti metallici che possono costituire un collegamento tra i terminali.  
Il collegamento dei terminali della batteria può causare bruciature o incendi.
- d) In condizioni estreme, il liquido può essere espulso dalla batteria; evitare il contatto. In caso di contatto involontario, sciacquare abbondantemente con acqua. Se il liquido entra in contatto con gli occhi consultare immediatamente un medico.  
Il liquido espulso dalla batteria può provocare irritazione e bruciature.
- 6) **Assistenza**
- a) Il servizio di assistenza della macchina utensile deve essere fornito da personale qualificato usando soltanto parti di ricambio identiche.  
Ciò consente di preservare la sicurezza della macchina utensile.

## 2 Avvertenze specifiche sulla sicurezza

---

- Tenere la macchina utensile usando le superfici di presa isolate durante l'esecuzione di un'operazione in cui l'utensile da taglio può entrare in contatto con cavi nascosti.  
Il contatto dell'utensile da taglio con un filo conduttore può mettere in tensione anche le parti di metallo della macchina utensile e folgorare l'operatore.
- Non usare il caricabatterie sotto la pioggia o in ambienti umidi.  
Il mancato rispetto di queste istruzioni può causare lesioni gravi o morte provocati da folgorazione.
- Non inserire cavi in metallo o altri oggetti conduttori nelle aperture di areazione del caricabatterie.  
Il mancato rispetto di queste istruzioni può causare lesioni gravi o morte provocati da folgorazione.
- Non provare a smontare il caricabatterie e tenerlo lontano dalla portata dei bambini.
- Se il cavo del caricabatterie è stato danneggiato, sostituirlo o ripararlo immediatamente.  
L'uso di un caricabatterie con un cavo danneggiato può causare folgorazione.  
La folgorazione può provocare lesioni.
- Non gettare la batteria nel fuoco.  
Nel fuoco, la batteria potrebbe esplodere a causa dell'alta temperatura e provocare lesioni gravi.
- Non collegare i terminali della batteria  
Se i terminali della batteria subiscono un cortocircuito, sarà immessa una quantità eccessiva di corrente e potrebbero verificarsi un incendio o un'esplosione causando lesioni gravi. Quando la batteria non è in uso, conservarla dopo avervi fissato saldamente la copertura di protezione.
- Evitare di urtare la batteria e non forare la custodia della batteria con oggetti appuntiti.  
Potrebbe verificarsi un incendio o un'esplosione causando lesioni gravi.
- Conservare la batteria all'interno a una temperatura compresa tra 0 e 40 °C, evitare la luce diretta e ambienti umidi e caldi.  
Potrebbe verificarsi un incendio o un'esplosione causando lesioni gravi.
- Non toccare la punta del trapano con le dita o con le mani durante il funzionamento.  
Se le dita o le mani sono toccate dalla punta del trapano o vi restano intrappolate, è possibile subire lesioni gravi.
- Non abbandonare l'utensile in funzione.  
Gli altri operatori nelle vicinanze potrebbero subire lesioni.
- Impostare la leva avanti/indietro in posizione neutrale durante la sostituzione o l'avviamento dell'utensile.  
L'uso imprudente dell'interruttore può provocare lesioni gravi causate dalla parte rotante dell'utensile.
- Assicurarsi che la batteria sia fissata saldamente al corpo dell'utensile prima di avviarne il funzionamento.  
Se la batteria non è fissata saldamente, potrebbe cadere durante l'uso e provocare lesioni al piede.

- Caricare esclusivamente le batterie ricaricabili autorizzate da Felisatti. Gli altri tipi di batterie possono esplodere provocando lesioni alla persona e danni.
- Non smontare la batteria.  
Rimontare la batteria nel modo sbagliato può fare insorgere il rischio di shock elettrico, folgorazione o incendio.
- Gli accessori potrebbero essere caldi dopo un uso prolungato.  
Durante la rimozione della punta dall'utensile, evitare il contatto con la pelle e usare dei guanti protettivi adatti per afferrare la punta o l'accessorio.
- Evitare il surriscaldamento della batteria.  
Se viene inserita una batteria surriscaldata, viene indicato lo standby per la temperatura elevata e il caricamento può avviarsi solo quando la batteria si è raffreddata.
- Il ciclo di vita della batteria si riduce se la batteria viene lasciata inutilizzata per un periodo prolungato.  
Se la batteria deve essere conservata per un periodo lungo, caricarla completamente prima di metterla da parte. Per usare la batteria a lungo, caricarla completamente ogni 3 mesi.

## 3

# Controllare prima dell'uso

## 1. Alimentatore

- Rispettare la tensione di alimentazione corretta. La tensione della fonte di alimentazione deve corrispondere alla tensione specificata sulla targhetta del nome (batteria LITIO-IONE FELISATTI 18 V).
- Controllare se la tensione nominale del prodotto corrisponde a quella della batteria. L'uso di una batteria con una tensione nominale maggiore può bruciare o danneggiare il motore.

## 2. Attacco della batteria

Assicurarsi che la batteria sia collegata correttamente prima di iniziare ad usare l'utensile



Assicurarsi che la batteria sia fissata saldamente al corpo dell'utensile prima di avviarne il funzionamento. Se la batteria non è fissata saldamente, potrebbe cadere durante l'uso e provocare lesioni al piede.

## 3. Polarità della batteria

Controllare che la polarità della batteria corrisponda a quella del prodotto.

Se la polarità della batteria non è corretta potrebbero verificarsi problemi con l'interruttore.

## 4. Serrare il perno della base.



Per ridurre il rischio di lesioni gravi, serrare bene il perno della base.

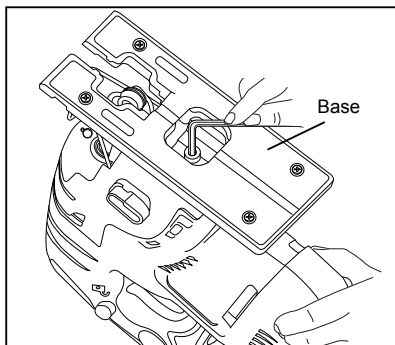

■ Serrare bene il perno della base.  
Riporre la chiave esagonale nella custodia.

## 5. Rimozione/montaggio della lama della sega



Smontare sempre il pacco batteria prima di montare o rimuovere la lama della sega.

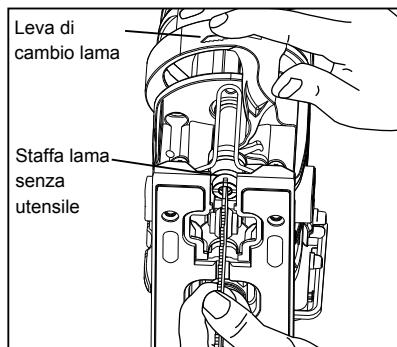

### ■ RIMOZIONE DELLA LAMA DELLA SEGA

1. Rimuovere il pacco batteria.
2. Ruotare la leva di cambio direzione in senso orario e la lama della sega sarà sganciata automaticamente.

### ■ MONTAGGIO DELLA LAMA DELLA SEGA

1. Rimuovere il pacco batteria.
2. Ruotare la leva di cambio direzione in senso orario.
3. Inserire la lama nell'apertura della staffa per la lama.
4. Rilasciare la leva di cambio direzione per bloccare la lama.
5. Sostituire il pacco batteria.

### ■ SELEZIONE DELLA LAMA

La selezione della lama corretta consentirà di ottenere prestazioni migliori. È importante per ottenere un taglio più rapido e prolungare la durata della lama. Usare una lama con manico a T.



## 6. Blocco interruttore

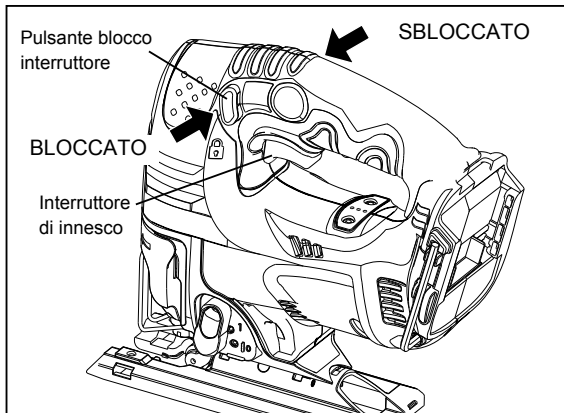

### ■ BLOCCO INTERRUITTORE

1. Per bloccare l'interruttore di innesto, spingere verso destra il pulsante di blocco interruttore.
2. Per avviare la sega, spingere verso sinistra il pulsante di blocco interruttore, quindi premere l'interruttore di innesto. Per arrestarla, rilasciare l'interruttore di innesto.

NOTA: Il pulsante di blocco interruttore può essere attivato quando l'interruttore di innesto viene rilasciato.

### ■ VELOCITÀ VARIABILE

L'interruttore di innesto a velocità variabile fornisce maggiore velocità quando la pressione sull'interruttore aumenta e minore velocità quando la pressione diminuisce.

## 7. Giro di prova

Prima di iniziare il lavoro, indossare le protezioni (occhiali, guanti di protezione) e avviare l'utensile nella direzione desiderata, evitando le altre persone, per verificare se il funzionamento dell'utensile è corretto.



## 8. Spiegazione dei simboli e delle icone sull'utensile e utili per l'uso sicuro



Indossare gli occhiali  
protettivi



Indossare l'elmetto di  
sicurezza



Indossare i tappi  
auricolari



Indossare i guanti di  
protezione



Restituire il materiale di  
scarto



La temperatura della  
batteria superiore a 50°C  
provoca danni



Non bruciare il pacco  
batteria



Non smaltire le batterie  
con i rifiuti domestici.

V - Volt

— - Corrente continua

□ - Costruzione di Classe II

$n_0$  - Velocità a vuoto

/min - Giri o moti alternati al minuto

~ - Corrente alternata



### Dichiarazione di conformità CE

Dichiariamo che i presenti prodotti sono conformi alle norme e ai documenti normativi seguenti

EN 60745-1, EN 60745-2-11, EN 60335-1, EN 60335-2-29, EN 55014-1,  
EN 55014-2, EN 61000-3-2 и EN 61000-3-3 (Categoria II)

conformemente alle normative delle direttive 2006/95/EC, 2006/42/EC, 2004/108/EC.

Jordi Carbonell

Santiago Lopes

# Emissioni di vibrazioni e rumore

## 1. Emissioni di rumore

### 1) Emissioni di rumore

I valori misurati sono conformi alla norma EN 60745-2-11

Livello di potenza sonora pesato "A" ( $L_{WA}$ )	97 dB(A)
Livello di emissioni pesato "A" ( $L_{pA}$ )	86 dB(A)
Incertezza (K)	3 dB

## 2. L'operatore deve indossare le protezioni per l'udito

## 3. Emissione di vibrazioni

I valori totali delle vibrazioni (somma vettore triassiale) sono determinati in base alla norma EN 60745-2-11

Taglio di legno	Emissione di vibrazioni value( $a_{h, cw}$ )	14,5 $m/s^2$
	Incertezza (K)	1,5 $m/s^2$
Taglio di fogli di metallo	Emissione di vibrazioni value( $a_{h, cm}$ )	3,0 $m/s^2$
	Incertezza (K)	1,5 $m/s^2$

## 4. Altre informazioni

- Il valore totale delle vibrazioni dichiarato è stato misurato con il metodo di misurazione standardizzato in conformità con EN60745-2-11 e può essere usato per eseguire il confronto tra più utensili.
- Il valore totale delle vibrazioni dichiarato può anche essere usato per una valutazione preliminare dell'esposizione.

## 5. Avvertenze

- L'emissione di vibrazioni durante l'uso effettivo della macchina utensile può essere diversa dal valore totale dichiarato in base al modo in cui la macchina viene usata.
- Identificare ulteriori misure di sicurezza per proteggere l'operatore, che si basano su una stima dell'esposizione nelle attuali condizioni d'uso (tenendo in considerazione tutte le parti del ciclo di funzionamento, come i tempi in cui l'utensile è spento e quando funziona al minimo, oltre al tempo di accensione).

# Specifiche tecniche ed Elenco dei contenuti

## 1. Specifiche tecniche

Modello		JS100/18L
Tensione nominale [V DC]		18
Velocità a vuoto [/min]		0-2600
Lunghezza del colpo [mm]		25
Profondità max. di taglio [mm]	Legno	100
	Acciaio	6
	AL	20
Bevel angle		0° - 45° sinistra e destra
Movimento circolare		4 posizioni
Tipo di batteria		Litio-Ione
Peso in funzione della EPTA-Procedure 01/2003 [Kg]		3.2

Batteria (Li-ion) FL18026	Tensione nominale [V DC]	18
	Capacità [Ah]	2.6
	Peso [kg]	0.6

Carica-batterie F180	Tensione di ingresso [V AC]	220-240
	Frequenza di ingresso [Hz]	50 / 60
	Tensione in uscita [V DC]	18
	Corrente di caricamento [A]	6.5
	Tempo di caricamento [h]	0.5
	Peso [kg]	0.6
	Classe di sicurezza	

## 2. Elenco dei contenuti

Chiave esagonale	1EA
Copertura in plastica della base	1EA
Custodia di plastica	1EA
Batteria	2 EA
Caricabatterie	1EA

Manuale di istruzioni	1EA
Copertura antipolvere	Facoltativo
Guida schegge	Facoltativo
Guida	Facoltativo

## Descrizione delle funzioni

### 1. Descrizione delle funzioni

#### •JS100/18L (Utensile)•

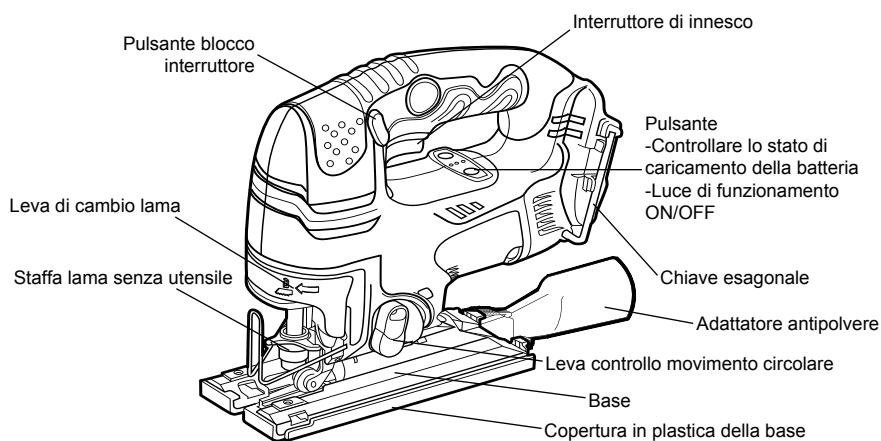

#### •F180 (Caricabatterie)•

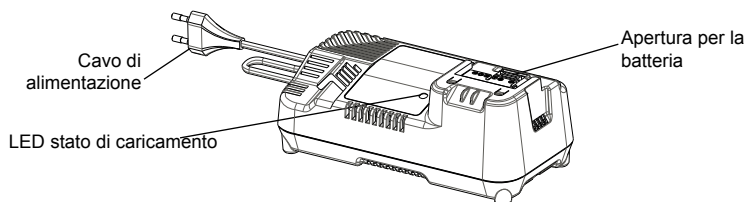

#### •FL18026 (Batteria)•

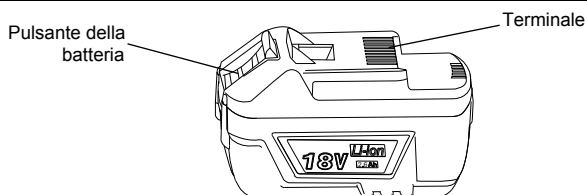

# Istruzioni di servizio

## 1. Come caricare la batteria

- (1) Una volta inserita la presa del caricabatterie nella spina, le spie di carica lampeggeranno in verde, rosso e giallo a rotazione entro un secondo. Quindi il caricabatterie si troverà in posizione di standby.
- (2) Inserire la batteria nel caricabatterie tenendo conto della polarità e la carica inizierà immediatamente.

Una nuova batteria funzionerà correttamente dopo cinque cicli completi di caricamento e scaricamento. Caricare e lasciar scaricare la batteria non utilizzata da molto tempo per due o tre volte per ottenere un buon funzionamento.

- (3) Se il tempo di durata della batteria è notevolmente breve nonostante il caricamento completo, è possibile che il ciclo di vita della batteria sia esaurito. Sostituire immediatamente la batteria.



Assicurarsi di non causare il cortocircuito del terminale della batteria. Il cortocircuito del terminale può provocare un incendio o un'esplosione e causare lesioni personali gravi.

## 2. Procedura di caricamento

Usare solo la batteria e il caricabatterie specificato. In caso contrario la batteria e il caricabatterie potrebbero venire danneggiati da fuoco, esplosioni, errori di caricamento o surriscaldamento.

### 1) Indicazione di caricamento

- Lampeggia verde : Prima di caricare
- Spie rosse : Durante il caricamento
- Spie verdi : Caricamento completato
- Lampeggia rosso : Standby surriscaldamento  
(Batteria surriscaldata)
- Lampeggia giallo : Caricamento impossibile

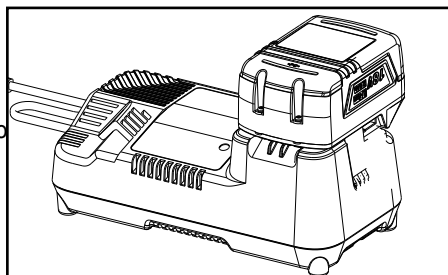

Assicurarsi di staccare la spina del caricabatterie dopo aver completato il caricamento.

- 2) Se il caricamento della batteria riscaldata viene provato immediatamente dopo l'uso o il caricamento, la spia rossa lampeggia (standby surriscaldamento). Inoltre, la ventola di raffreddamento del caricabatteria si avvia automaticamente per raffreddare la batteria alla temperatura normale e, dopo essersi raffreddata, la spia rossa è fissa e il caricamento inizia.
- 3) Il presente caricabatterie rileva lo stato di caricamento e passa alla modalità di caricamento di precisione quando la batteria è quasi completamente carica, tenendo la batteria nello stato di caricamento completo.

### 3. Rimozione della batteria

- 1) Rimozione della batteria della macchina utensile
  - Per rimuovere la batteria premere il pulsante ed estrarla dalla macchina utensile tirandola verso la parte posteriore.
- 2) Rimozione della batteria del caricabatterie
  - Per rimuovere la batteria premere il pulsante ed estrarla dal caricabatterie tirandola verso la parte posteriore.
  - Non esercitare pressione.

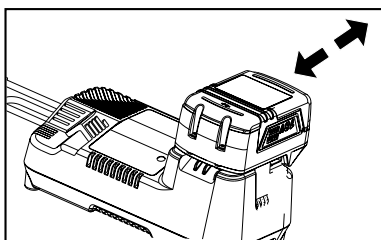
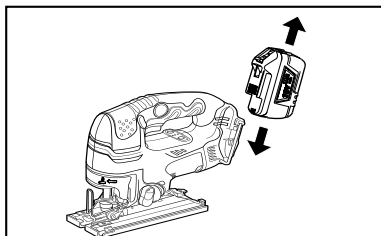

### 4. Stato di caricamento della batteria

- Lo stato di caricamento può essere controllato sul LED premendo il pulsante di indicazione dello stato di caricamento.

- 1 = Batteria carica al 70 - 100%
- 2 = Batteria carica al 30 - 69%
- 3 = Batteria carica meno del 30%
- 4 = Batteria scarica o difettosa

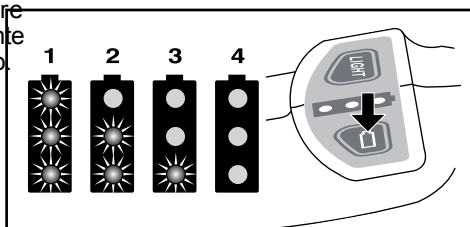

### 5. Luce da lavoro

- 1) È utile usare la funzione di illuminazione durante il lavoro in ambienti bui.
- 2) Premere il pulsante con il simbolo della freccia per accendere la luce. Premere nuovamente il pulsante della luce per spegnerla.

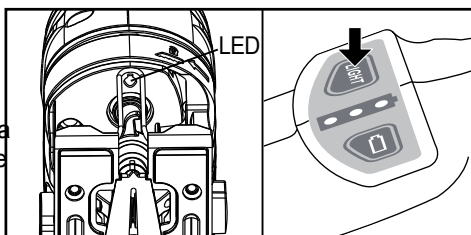

La luce da lavoro si spegne automaticamente dopo 10 minuti dall'accensione.

## 6. Movimento circolare

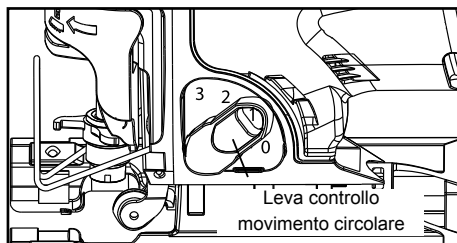

La lama della sega taglia eseguendo movimenti circolari. Questa funzione è regolabile e consente di eseguire tagli più efficaci in meno tempo. La lama taglia il pezzo da lavorare durante il movimento verso l'alto, ma non lo attraversa durante il movimento verso il basso. Le impostazioni più elevate devono essere usate durante i tagli rapidi attraverso materiali morbidi. Le impostazioni più basse devono essere usate per materiali più resistenti.

## 7. Rimozione della segatura

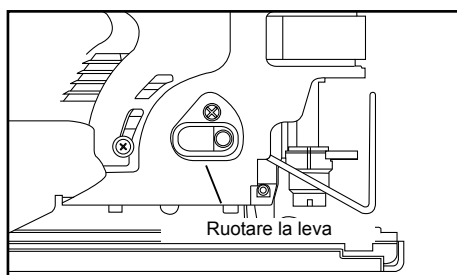

La sega dispone di un ventilatore. Ruotare la leva del ventilatore in posizione "0" per soffiare via la segatura e le fascette dallo spazio di lavoro e tenere pulita l'area di taglio.

## 8. Taglio inclinato

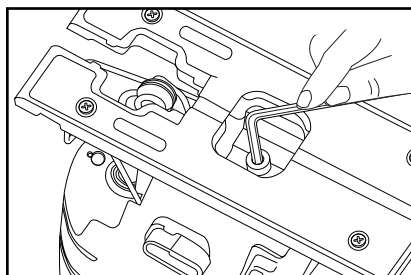

L'angolo di inclinazione di taglio può essere regolato tra 0 e 45 gradi a destra o sinistra. Gli angoli di taglio da 0 a 45 sono contrassegnati in incrementi da 15 su una scala sui lati sinistro e destro della base. Le tacche sul retro della base sono posizionate sugli incrementi contrassegnati da 15. Per eseguire tagli precisi, si consiglia l'uso di un goniometro.

1. Usando la chiave esagonale fornita, allentare il perno della base fino a quando non è possibile spostarla.
2. Far scivolare la base in avanti fino a quando il perno può essere mosso facilmente tra le aperture nella base.
3. Allineare il segno corrispondente all'angolo desiderato sulla base con il bordo dell'alloggiamento del motore.
4. Serrare bene il perno della base.
5. Riporre la chiave esagonale nella custodia.



## 9. Inserto antischegge

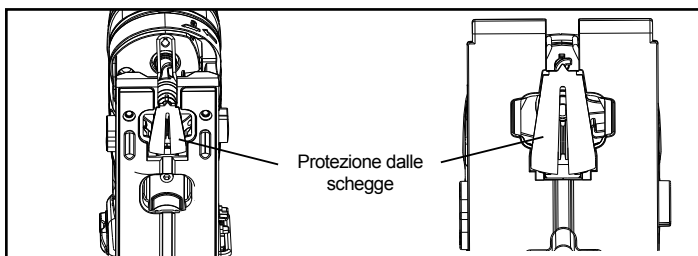

- La protezione dalle schegge deve essere usata per cercare di ridurre le lacerazioni ed eseguire tagli sottili (con la lama corretta), specialmente per il taglio di superfici rifinite (come vernice) o impiallacciate. La protezione dalle schegge deve essere montata sulla base (alluminio) o sulla copertura di plastica della base.

## 10. Aspirazione di polvere

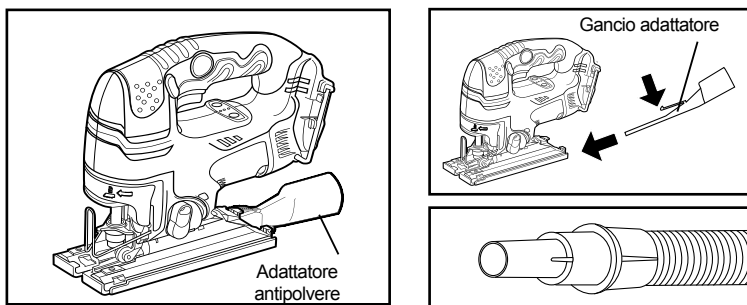

- Allineare il gancio dell'adattatore con il foro sul retro della base (alluminio), quindi collegare l'adattatore alla base (alluminio) come illustrato. Collegare l'adattatore antipolvere e il flessibile dell'aspiratore durante l'esecuzione di tagli in aree sensibili alla polvere, come in stanze con computer e strutture mediche, o in ogni caso per tenere l'area di lavoro pulita.

## 11. Custodia chiave esagonale

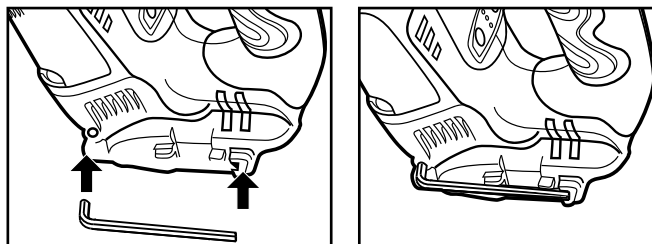

### ■ CUSTODIA CHIAVE ESAGONALE

1. Fissare la chiave esagonale fornita sul fondo dell'alloggiamento come illustrato. Spingere per inserirla.
2. Smontare la chiave esagonale tirandola e sganciandola.

## 12. Taglio

### 1. TAGLIO DRITTO

È possibile eseguire un taglio dritto fissando un pezzo di legno o un oggetto con bordi dritti al pezzo da lavorare e facendovi scivolare sopra il bordo dell'utensile. Eseguire il taglio da una sola direzione. Non tagliare MAI solo metà del pezzo per proseguire dall'altra estremità.

### 2. TAGLIO CURVO

I tagli di curve possono essere eseguiti con la sega guidando la direzione del taglio ed esercitando pressione sul manico.

### 3. TAGLIO A TUFFO



Prestare sempre la massima attenzione per evitare di perdere il controllo, rompere la lama o danneggiare il materiale da tagliare.

Non consigliamo di eseguire tagli a tuffo in materiali diversi dal legno.

1. Per eseguire un taglio a tuffo, usare solo una lama con 7 denti per pollice.
2. Contrassegnare chiaramente la linea di taglio sul pezzo.
3. Impostare l'angolo di taglio su 0 e la manopola di regolazione del movimento circolare su 0.
4. Inclinare la sega in avanti in modo che poggi sul bordo anteriore della base e che la lama non entri in contatto con il pezzo quando la sega viene accesa.
5. Assicurarsi che, una volta abbassata la lama sul pezzo di lavoro, essa si trovi all'interno dell'area da tagliare.
6. Usando una velocità elevata, avviare la sega e abbassare lentamente la lama nel pezzo fino a quando non taglierà il legno.
7. Non muovere la base in avanti fino a quando la lama ha attraversato il pezzo e la base è completamente a contatto con il pezzo da lavorare.
8. Spostare la sega in avanti per completare il taglio.

## 13. Interruttore di innesco

- Per arrestare la sega, rilasciare l'interruttore di innesco e aspettare che l'utensile si blocchi.

Il freno elettrico arresta rapidamente la lama della sega. Questa funzione di attiva automaticamente quando l'interruttore di innesto viene rilasciato.

# Manutenzione



Scollegare la spina dall'alimentazione prima di avviare la manutenzione.

## 1. Controllare la lama di taglio

L'uso di una lama da taglio usurata può causare danni al motore e ridurre l'efficacia. Compensare o sostituire immediatamente con una nuova lama da taglio.



L'uso di una lama da taglio estremamente smussata può causare danni alla persona provocati dal contraccolpo durante le operazioni di taglio. Sostituire la lama da taglio le cui prestazioni risultano ridotte con una nuova.

## 2. Tutela dell'ambiente

Il presente utensile e i suoi accessori contengono diversi materiali grezzi e plastica che possono essere riciclati una volta esaurito il loro ciclo di vita. Pertanto, è stata indicata la tipologia di materiale delle parti di plastica affinché ciascun tipo di materiale venga classificato e riciclato.

## 3. Cosa fare se l'utensile non funziona correttamente

La risoluzione dei problemi o la riparazione dell'utensile da parte dei clienti è molto pericolosa. Contattare il centro (rivenditore) più vicino e richiedere assistenza.

La riparazione deve essere richiesta allo specialista elettrico qualificato.

## 4. Cavo di collegamento Y

Se la sostituzione del cavo di alimentazione è necessaria, il produttore o il rivenditore devono occuparsene per evitare pericoli legati alla sicurezza.

Smaltimento di apparecchiature elettroniche ed elettriche vecchie (valido nell'Unione Europea e in altri Paesi europei con sistemi di raccolta separati)



Questo simbolo sul prodotto o sulla relativa confezione indica che il prodotto non deve essere trattato come un rifiuto domestico, ma deve essere consegnato al punto di raccolta più vicino predisposto per il riciclo delle apparecchiature elettroniche ed elettriche. Mediante lo smaltimento corretto di questo prodotto, si contribuirà a prevenire potenziali effetti negativi sull'ambiente e sulla salute umana, che potrebbero essere causati da uno smaltimento inappropriato del prodotto. Il riciclo dei materiali contribuisce a conservare le risorse naturali. Per maggiori dettagli sul riciclaggio di questo prodotto contattare la sede comunale locale, il servizio di smaltimento rifiuti domestici o il negozio nel quale è stato acquistato il prodotto.

 **FELISATTI**

## Лобзик ручной электрический аккумуляторный

**(RU) ИНСТРУКЦИЯ ПО БЕЗОПАСНОСТИ  
И РУКОВОДСТВО ПО ЭКСПЛУАТАЦИИ**

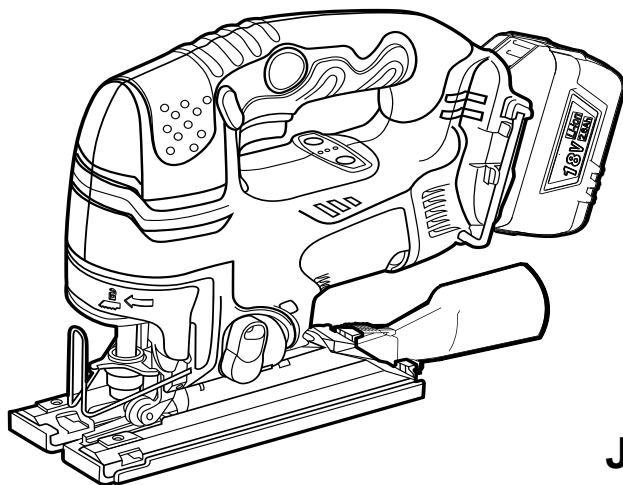

**JS100/18L**



**ВНИМАНИЕ:** Чтобы уменьшить риск нанесения травмы, пользователь должен прочитать данное руководство по эксплуатации

Необходимо прочитать инструкцию по эксплуатации, прежде чем впервые включать электроинструмент. Всегда сохраняйте инструкцию по эксплуатации вместе с электроинструментом. Передавая электроинструмент другим пользователям, проверьте наличие инструкции по эксплуатации.

## Содержание

1. Общие указания мер безопасности для электрических машин.....	3
2. Указание мер безопасности для аккумуляторных лобзиков.....	6
3. Шум и вибрация.....	8
4. Спецификация и комплектность.....	9
5. Описание функций.....	10
6. Проверка перед использованием.....	11
7. Инструкция по работе.....	12
8. Обслуживание и ремонт.....	18

## [Примечание]

Поскольку наши инженеры постоянно ведут исследования и разработки по улучшению качества продукции, **конструкция наших моделей может изменяться без предварительного уведомления.**

## 1

## ОБЩИЕ УКАЗАНИЯ МЕР БЕЗОПАСНОСТИ ДЛЯ ЭЛЕКТРИЧЕСКИХ МАШИН



**ВНИМАНИЕ!** Прочтите все предупреждения и указания мер безопасности и все инструкции. Невыполнение предупреждений и инструкций может привести к поражению электрическим током, пожару и (или) серьезным повреждениям.

**Сохраните все предупреждения и инструкции для того, чтобы можно было обращаться к ним в дальнейшем.**

Термин “электрическая машина” используется для обозначения Вашей машины с электрическим приводом, работающим от сети (снабженного шнуром) или машины с электрическим приводом, работающим от аккумуляторных батарей.

### 1) Безопасность рабочего места

**а) Содержите рабочее место в чистоте и обеспечьте его хорошее освещение.** Если рабочее место загромождено или плохо освещено, это может привести к несчастным случаям.

**б) Не следует эксплуатировать электрические машины в взрывоопасной среде (например, в присутствии воспламеняющихся жидкостей, газов или пыли).** Машины с электрическим приводом являются источником искр, которые могут привести к возгоранию пыли или паров.

**с) Не подпускайте детей и посторонних лиц к электрической машине в процессе её работы.** Отвлечение внимания может привести Вас к потере контроля над машиной.

### 2) Электрическая безопасность

**а) Штепсельные вилки электрических машин (зарядных устройств) должны подходить под розетки. Никогда не изменяйте конструкцию штепсельной вилки каким-либо образом.** Не используйте каких-либо переходников для машин с заземляющим проводом. Использование неизмененных вилок и соответствующих розеток уменьшит риск поражения электрическим током;

**б) Не допускайте контакта тела с заземленными поверхностями, такими, как трубы, радиаторы, плиты и холодильники.** Существует повышенный риск поражения электрическим током, если Ваше тело заземлено.

**с) Не подвергайте электрические машины воздействию дождя и не держите их во влажных условиях.** Вода, попадая в электрическую машину, увеличивает риск поражения электрическим током.

**д) Обращайтесь аккуратно со шнуром. Никогда не используйте шнур для переноса, перетаскивания электрической машины (зарядного устройства) и вытаскивания вилки из розетки.** Исключите воздействие на электрическую машину тепла, масла, острых кромок или движущихся частей. Поврежденные или скрученные шнуры увеличивают риск поражения электрическим током;

**е) При эксплуатации электрической машины (зарядного устройства) на открытом воздухе пользуйтесь удлинителем, пригодным для использования на открытом воздухе.** Применение шнура, предназначенного для использования на открытом воздухе, уменьшает риск поражения электрическим током;

**ф) Если нельзя избежать эксплуатации электрической машины (зарядного устройства) во влажных условиях, используйте источник питания, снабженный устройством защитного отключения (УЗО).** Использование УЗО уменьшает риск поражения электрическим током.

### 3) Личная безопасность

**а) Будьте бдительны, следите за своими действиями и руководствуйтесь здравым смыслом при эксплуатации электрических машин. Не пользуйтесь элек-**

трическими машинами, если Вы устали, находитесь под действием наркотических средств, алкоголя или лекарственных препаратов. Кратковременная потеря концентрации внимания при эксплуатации электрических машин может привести к серьезным повреждениям.

**b) Пользуйтесь индивидуальными защитными средствами. Всегда надевайте средства для защиты глаз.** Защитные средства – такие, как маски, предохраняющие от пыли, перчатки, обувь, предохраняющая от скольжения, каска или средства защиты ушей, используемые в соответствующих условиях – уменьшат опасность получения повреждений.

**с) Не допускайте случайного включения машин. Обеспечьте, чтобы выключатель находился в положении «Отключено» перед подсоединением к сети и (или) к аккумуляторной батарее и при подъеме и переноске электрической машины.** Если при переноске электрической машины палец находится на выключателе или происходит подключение к сети (подсоединение к аккумуляторной батарее) электрической машины, у которой выключатель находится в положении «Включено», это может привести к несчастному случаю;

**d) Перед включением электрической машины удалите все регулировочные или гаечные ключи.** Ключ, оставленный во вращающейся части электрической машины, может привести к травмированию оператора;

**e) При работе не пытайтесь дотянуться до чего-либо, всегда сохраняйте устойчивое положение.** Это позволит обеспечить лучший контроль над машиной в экстремальных ситуациях.

**f) Одевайтесь надлежащим образом. Не носите свободной одежды или ювелирных изделий. Не приближайте свои волосы, одежду и перчатки к движущимся частям машины.**

Свободная одежда, ювелирные изделия и длинные волосы могут попасть в движущиеся части.

**g) Если предусмотрены средства для подсоединения к оборудованию для отсоса и сбора пыли, обеспечьте их надлежащее присоединение и эксплуатацию.** Сбор пыли может уменьшить опасности, связанные с пылью.

#### **4) Эксплуатация и уход за электрической машиной**

**a) Не перегружайте электрическую машину. Используйте электрическую машину соответствующего назначения для выполнения необходимой вам работы.** Лучше и безопаснее выполнять электрической машиной ту работу, на которую она рассчитана;

**b) Не используйте электрическую машину, если ее выключатель неисправен (не включает или не выключает).** Любая электрическая машина, которая не может управляться с помощью выключателя, представляет опасность и подлежит ремонту;

**с) Отсоедините вилку от источника питания и (или) аккумуляторную батарею от электрической машины перед выполнением каких-либо регулировок, заменой принадлежностей или помещением ее на хранение.** Подобные превентивные меры безопасности уменьшают риск случайного включения электрической машины;

**d) Храните неработающую электрическую машину в месте, недоступном для детей, и не разрешайте лицам, не знакомым с электрической машиной или настоящей инструкцией, пользоваться электрической машиной.** Электрические машины представляют опасность в руках неквалифицированных пользователей;

**e) обеспечьте техническое обслуживание электрических машин. Проверьте электрическую машину на предмет правильности соединения и закрепления движущихся частей, поломки деталей и иных несоответствий, которые могут повлиять на работу. В случае неисправности отремонтируйте электрическую машину перед использованием.** Часто несчастные случаи происходят из-за плохого обслуживания электрической машины;

**f) храните режущие инструменты в заточенном и чистом состоянии.** Режущие инструменты с острыми кромками, обслуживаемые надлежащим образом, режут заклинивают, ими легче управлять;



г) используйте электрические машины, приспособления, инструмент и пр. в соответствии с настоящей инструкцией с учетом условий и характера выполняемой работы. Использование электрической машины для выполнения операций, на которые она не рассчитана, может создать опасную ситуацию.

#### **5) Эксплуатация и уход за аккумуляторной машиной**

а) **Перезарядку следует осуществлять, используя зарядное устройство, указанное изготовителем.** Зарядное устройство, которое годится для одного типа аккумуляторной батареи, может вызвать пожар при использовании другого типа батареи;

б) **Питание машин следует осуществлять только от аккумуляторных батарей, имеющих специальное обозначение.** Использование любых других батарей может привести к повреждениям и пожару;

с) **Если аккумуляторная батарея не используется, ее следует хранить отдельно от других металлических предметов, таких, как скрепки для бумаг, монеты, ключи, гвозди, винты и т.п., которые могут замкнуть контактные выводы.** Короткое замыкание контактных выводов может вызвать ожоги или пожар;

д) **В случае неправильной эксплуатации жидкий электролит может вытечь из аккумуляторной батареи; избегайте контакта с электролитом.** При случайном контакте с электролитом смойте его водой. Если электролит попадет в глаза, кроме промывки глаз водой обратитесь за медицинской помощью. Течь электролита из аккумуляторной батареи может вызвать раздражение или ожоги.

#### **ДОПОЛНИТЕЛЬНО:**

е) **Машина имеет автономный источник питания (аккумуляторную батарею) и всегда готова к работе.** Избегайте случайных нажатий на клавишу выключателя -это может привести к травмам и иным повреждениям.

ф) **Не вскрывайте аккумуляторную батарею, при этом возникает опасность короткого замыкания, что может привести к возникновению пожара или взрыва.**

г) **Защищайте аккумуляторную батарею от воздействия высоких температур, сильного солнца и огня.** Может возникнуть опасность взрыва.

и) **При повреждении и неправильной эксплуатации аккумуляторной батареи может выделяться газ.** Обеспечьте приток свежего воздуха. Газы могут вызвать раздражение дыхательных путей, при возникновении жалоб обратитесь к врачу.

#### **6) Обслуживание**

а) **Обслуживание вашей машины должно быть поручено квалифицированному ремонтнику, использующему только идентичные сменные детали.** Это позволит сохранить безопасность вашей машины.



## УКАЗАНИЕ МЕР БЕЗОПАСНОСТИ ДЛЯ АККУМУЛЯТОРНЫХ ЛОБЗИКОВ

### ОПАСНО:

**а) Не допускайте попадания рук в зону пиления и не прикасайтесь к пыльному полотну.**

**б) Плотно прижимайте основание к обрабатываемому материалу.** Это обеспечит отсутствие отдачи и предохранит от возможных травм;

**с) Никогда не удерживайте распиливаемую деталь в руках или на коленях.**

**Закрепляйте обрабатываемую деталь на устойчивой подставке.** Это является важным условием в минимизации опасности контакта с пыльным полотном, его заклинивания или потери контроля над машиной;

**д) Удерживайте машину только за изолированные поверхности захвата в случае, если выполняется работа, при которой возможно касание режущим инструментом электропроводки.** Наличие контакта с проводкой, находящейся под напряжением, может привести к тому, что металлические части также окажутся под напряжением, что ведет к поражению оператора электрическим током;

**е) Убедитесь, чтобы пыльное полотно было надежно закреплено в держателе полотна.** Плохое крепление полотна может привести к нанесению травмы.

**ф) Всегда используйте пыльные полотна нужного типа и размера.**

**г) Применяйте только неповрежденные пыльные полотна.** Погнутые или притупленные пыльные полотна могут сломаться или привести к обратному удару.

Перед началом работы убедитесь в том, чтобы при работе пыльное полотно не будет касаться пола, верстака и других предметов.

**h) Не выпускайте машину из рук до полной остановки рабочего инструмента.**



**Пыльное полотно может заклинить, что может привести к травме.** При заклинивании пыльного полотна немедленно выключите машину, поставьте выключатель в положение блокировки, снимите аккумуляторную батарею и осторожно выньте пыльное полотно из пропила;





**и) Не прикасайтесь к поверхности пыльного полотна и обрабатываемого материала сразу после окончания работы.** Они могут быть очень горячими и вызвать ожог.



**j) При работе необходимо использовать средства защиты органов слуха.** Воздействие шума может привести к потере слуха.

**к) При работе используйте защитные перчатки.** Это уменьшит вредное воздействие вибрации и защитит вас от возможных травм

**РАСШИФРОВКА СИМВОЛОВ  
И ЗНАЧКОВ НА ИНСТРУМЕНТЕ,  
ОТНОСЯЩИХСЯ К БЕЗОПАСНОСТИ  
ЕГО ИСПОЛЬЗОВАНИЯ**

	Перед использованием необходимо ознакомиться с руководством по эксплуатации.
	Используйте средства индивидуальной защиты.

	Утилизируйте отходы
	Температура батареи выше +50°C приводит к повреждениям.
	Не бросайте батарею в огонь.
	Не бросайте батарею в водоёмы.
	Для использования внутри помещений.
	Не выбрасывайте вместе с бытовым мусором.

<b>V</b>	Напряжение, В
	Постоянный ток.
	II класс защиты
<b>n<sub>0</sub></b>	Скорость вращения без нагрузки.
<b>/min</b>	Число оборотов в минуту/Частота двойных ходов в минуту.
<b>~</b>	Переменный ток

**Сведения о сертификации**  
Машина имеет сертификат соответствия требованиям технического регламента «О безопасности машин и оборудования».

Сертификат соответствия:  
№ С-ES.ME77.В.00941 выдан 25.10.2012 на срок до 25.10.2017 органом по сертификации ООО «ЭЛМАШ», 141400 Московская область, (г. Химки, ул. Ленинградская, 29)

Копия Сертификата соответствия находится на официальном сайте компании «FELISATTI» по адресу:

[www.felisatti.es](http://www.felisatti.es)  
[www.felisatti.eu](http://www.felisatti.eu)

## Шум и вибрация

1) Шумовые характеристики определены в соответствии с ГОСТ 12.2.030-2000

Эквивалентный уровень звуковой мощности ( $L_{WA}$ ) [дБ(А)]	97
Эквивалентный уровень звукового давления ( $L_{PA}$ ) [дБ(А)]	86
Неопределенность (К) [дБ(А)]	3

2) Оператор должен надевать средства защиты органов слуха.

3) Вибрационные характеристики определены в соответствии с ГОСТ 16519-2006

Резка дерева	Полное среднеквадратичное значение скорректированного виброускорения ( $a_{pW}$ ) [m/s <sup>2</sup> ]	14.5
	Неопределенность (К) [m/s <sup>2</sup> ]	1.5
Резка листового металла	Полное среднеквадратичное значение скорректированного виброускорения ( $a_{pW}$ ) [m/s <sup>2</sup> ]	3.0
	Неопределенность (К) [m/s <sup>2</sup> ]	1.5

4) Заявленная вибрационная характеристика может служить для сравнения разных моделей машин одного вида и использоваться для предварительной оценки степени воздействия вибрации на оператора.

5) Предупреждение

- Уровень вибрации при реальном использовании машины может отличаться от заявленного суммарного значения в зависимости от способа использования машины.

- Определите дополнительные меры защиты оператора, исходя из оценки уровня воздействия в реальных условиях эксплуатации, принимая во внимание все этапы рабочего цикла, такие как время, в течение которого машина выключена, когда она работает на холостом ходу, а также время переключения.

## Спецификация и комплектность

### 1. Спецификация.

Модель		JS100/18L		
Инструмент	Номинальное напряжение, В $\equiv$	18		
	Частота двойных ходов на х.х. /мин	0-2600		
	Ход штока, мм	25		
	Наибольшая глубина пропила, мм	в дереве	100	
		в стали	6	
		в AL и цв. металлах	20	
	Угол наклона основания	0 <sup>0</sup> -45 <sup>0</sup> влево и вправо		
Маятниковый режим	4 положения			
Масса в соответствии с процедурой ЕРТА 01/2003	3.2			
Батарея FL18026	Напряжение, В $\equiv$	18		
	Емкость, Ач	2.6		
	Масса, кг	0.6		
Зарядное устройство F180	Входное напряжение, В $\sim$	220-240		
	Выходное напряжение, В $\equiv$	18		
	Ток зарядки, А	6.5		
	Время зарядки, мин	30		
	Масса, кг	0.6		
	Класс защиты	II		

### 2. Комплектность.

В комплект поставки машины входит:

Лобзик ручной электрический аккумуляторный	1
Батарея аккумуляторная	2
Устройство зарядное	1
Ключ шестигранный	1
Крышка основания	1
Руководство по эксплуатации	1
Адаптор пылеотвода	1
Противоскольное приспособление	1
Линейка направляющая	1
Пластиковый футляр	1

Комплектация модели может меняться изготовителем.

# Описание функций

## 1. Описание функций

### • JS100/18L (Инструмент) •

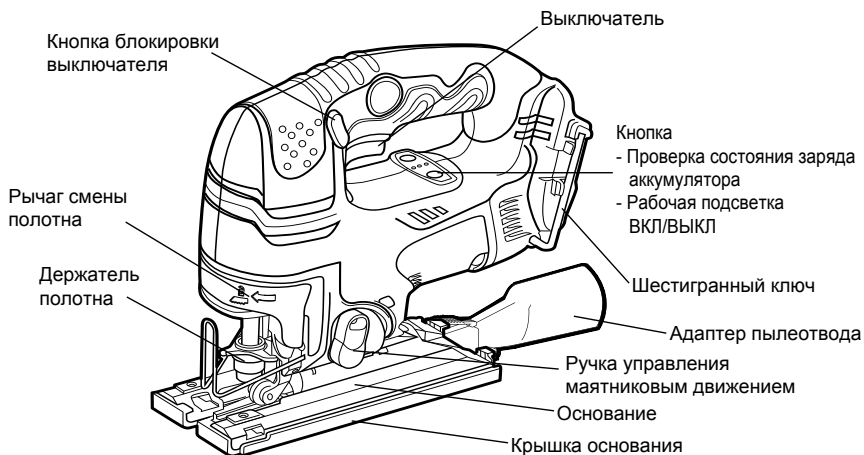

### • F180 (Зарядное устройство) •

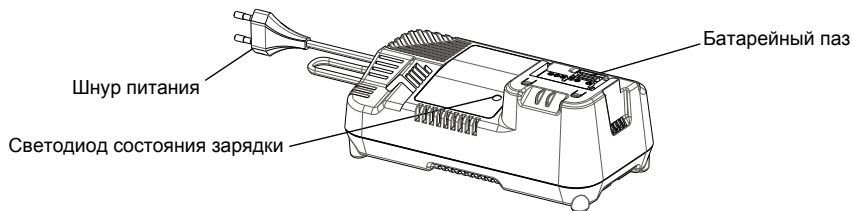

### • FL18026 (Батарея) •

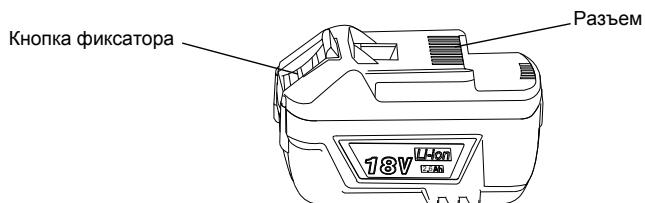

## 2. Применение.

1) Лобзик ручной электрический аккумуляторный (далее по тексту «машина») предназначен для резки древесины, строительных и мебельных плит на основе древесины (ДСП, ОСП, МДФ, фанеры и т.п.), листа из стали и цветных металлов, пластмассы, а также керамики, резины, сэндвич-панелей и других подобных материалов (кроме асбесто-содержащих) при помощи специального режущего инструмента (пыльного полотна) в производственных и бытовых условиях.

2) Машина предназначена для эксплуатации при температуре окружающей среды от 0°C до +40°C, относительной влажности воздуха не более 80% и отсутствии прямого воздействия атмосферных осадков.

3) Установленный срок службы машины составляет 3 года.

4) Дата изготовления машины указана на маркировочной табличке, в формате месяца и год.

Изготовитель оставляет за собой право вносить в конструкцию машины незначительные изменения, не отражённые в настоящем руководстве и не влияющие на ее эффективность и безопасную работу.

## 6

# ПРОВЕРКА ПЕРЕД ИСПОЛЬЗОВАНИЕМ

## 1. Источник питания.

Следите за соответствием напряжения сети. Напряжение источника питания должно соответствовать значению, указанному на маркировочной табличке зарядного устройства.

Проверьте соответствие номинального напряжения питания машины номинальному напряжению аккумулятора.

Использование аккумуляторной батареи с более высоким номинальным напряжением может привести к воспламенению или повреждению машины.

## 2. Подключение батареи.

Прежде чем работать с инструментом убедитесь, что батарея подключена правильно.



Прежде чем приступать к работе, убедитесь в том, что батарея плотно входит в корпус машины. Если батарея установлена неплотно, она может выпасть во время работы, нанести травму или разбиться.

## 3. Полярность батареи.



Неправильная полярность подключения батареи может повредить выключатель. Кроме того, обратное направление вращения двигателя может привести к опасной ситуации.

## 4. Пробный пуск.

Перед началом работы наденьте защитные приспособления (очки, шлем, наушники, перчатки) и удерживая машину обеими руками в положении, в котором удобно контролировать её работу произведите пробный пуск.

## ИНСТРУКЦИЯ ПО РАБОТЕ

### 1. Порядок зарядки батареи.

1) Вставьте вилку зарядного устройства в розетку, при этом индикаторная лампочка зарядки должна поочередно мигать зеленым, красным и желтым цветом в течение одной секунды.

После этого устройство зарядки аккумуляторной батареи переходит в режим ожидания.

2) Вставьте батарею в зарядное устройство, соблюдая полярность, при этом сразу начинается зарядка.



Новая батарея будет работать надлежащим образом после пяти циклов зарядки и разрядки. Для нормальной работы батареи, которая долго не использовалась, зарядите и разрядите ее два-три раза.

3) Когда время работы батареи заметно уменьшается, хотя она и была полностью заряжена, это означает, что срок службы батареи завершается. Сразу же замените такую батарею.



Соблюдайте осторожность, чтобы не замкнуть клеммы батареи. Короткое замыкание клемм может привести к воспламенению или к взрыву и вызвать серьезные телесные повреждения.

### 2. Процесс зарядки.

1) Индикация зарядки

Зеленый мигает : Перед зарядкой

Красный светится : При зарядке

Зеленый светится : Зарядка закончена

Красный мигает : Ожидание при перегреве (Батарея перегрелась)

Желтый мигает : Зарядка невозможна

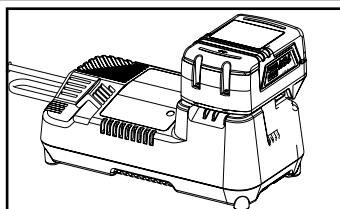

2) Если попытаться зарядить нагретую батарею сразу после ее использования или зарядки, индикатор будет мигать красным цветом (ожидание при перегреве). Кроме того, при этом автоматически включается вентилятор в зарядном устройстве для охлаждения горячей батареи до нормальной температуры, а затем, после охлаждения индикатор начинает непрерывно светиться красным цветом и зарядка возобновляется.

3) Данное зарядное устройство регистрирует состояние заряда и переходит в режим слабой подзарядки, когда батарея заряжена почти полностью, и доводит ее до полного заряда.



Не забудьте отключить зарядное устройство по завершении зарядки.



Используйте только специальную батарею и зарядное устройство. В противном случае батарея и зарядное устройство могут быть повреждены в результате неправильного заряда, перегрева, воспламенения или взрыва.



### 3. Установка и удаление батареи.

#### 1) Установка батареи в машину

- Поставьте выключатель машины в положение блокировки, нажав кнопку блокировки выключателя вправо (вид со стороны задней части машины)
- Вставьте заряженную батарею в паз, и сдвиньте , пока она не защелкнется в крайнем положении.

#### 2) Удаление аккумуляторной батареи

- Чтобы удалить батарею из машины, нажмите на кнопку фиксатора батареи и извлеките батарею в направлении стрелки.

#### Удаление аккумуляторной батареи из зарядного устройства

- Чтобы удалить батарею из зарядного устройства, нажмите на кнопку фиксатора батареи и извлеките батарею из зарядного устройства в направлении его задней части по стрелке.
- Не прикладывайте излишних усилий.

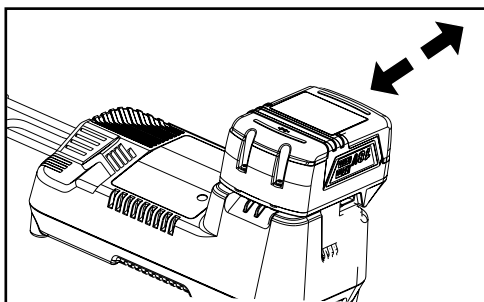
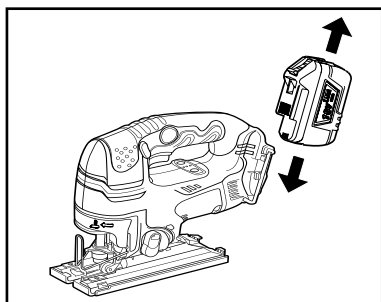

### 4. Состояние заряда батареи.

- Состояние заряда батареи можно проверить по светодиодному индикатору, нажав кнопку проверки состояния заряда.

- 1 = Батарея заряжена на 70 - 100%
- 2 = Батарея заряжена на 30 - 69%
- 3 = Батарея заряжена менее чем на 30%
- 4 = Батарея не заряжена или неисправна

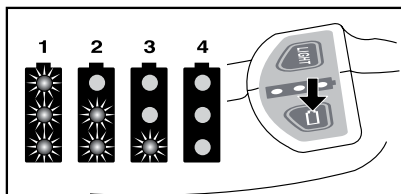

### 5. Установка и удаление пыльного полотна.

#### 1) Удаление пыльного полотна

- снимите аккумуляторную батарею;
- поверните рычаг замены полотна по часовой стрелке; и пыльное полотно будет освобождено автоматически.

#### 2) Установка пыльного полотна

- снимите аккумуляторную батарею;
- поверните рычаг замены полотна по часовой стрелке;
- вставьте полотно в зазор зажима держателя;
- отпустите рычаг смены полотна, чтобы зафиксировать пыльное полотно;

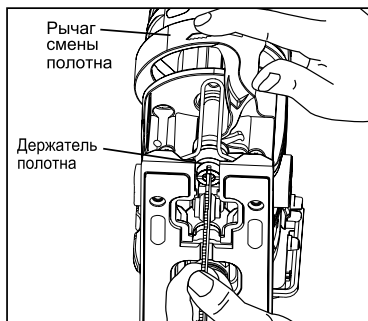

- снова установите аккумуляторную батарею.

### 3) Выбор пильного полотна

Выбор правильного пильного полотна обеспечивает наилучшее качество работы. Следуйте рекомендациям производителя пильных полотен. В лобзике могут применяться только полотна с Т-образным хвостовиком.

## 6. Управление машиной.

- Чтобы ВКЛЮЧИТЬ машину, переключите кнопку блокировки выключателя влево и нажмите на выключатель. - Чтобы заблокировать выключатель, нажмите кнопку блокировки вправо.

**ПРИМЕЧАНИЕ:** Кнопку блокировки можно активировать, когда выключатель отпущен.

-Для ВЫКЛЮЧЕНИЯ инструмента отпустите выключатель и дайте машине полностью остановиться.

Электрический тормоз быстро останавливает движение пильного полотна. Эта функция включается автоматически при отпуске выключателя.

### Регулирование скорости

Выключатель с регулирующей скоростью обеспечивает увеличение количества двойных ходов с увеличением усилением нажатия и снижение количества двойных ходов с ослаблением нажатия на выключатель.

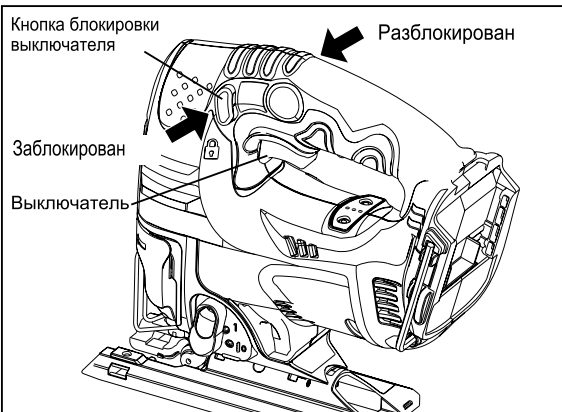

## 7. Выбор режима маятникового движения.

Пильное полотно осуществляет резку маятниковыми (круговыми) движениями. Эта функция регулируется и обеспечивает более быстрый и эффективный процесс резания. Полотно выполняет резку при движении вверх, но не касается заготовки при движении вниз.

В общем случае для более быстрой резки мягких материалов следует выбирать большее значение регулировки. (положения 2 и 3).

-Для более твердых материалов следует использовать меньшее значение (1).

-Для резки металлов необходимо использовать положение (0), которое соответствует нормальному возвратно-поступательному перемещению полотна (без маятникового движения).



## 8. Установка наклона пильного полотна.

Для выполнения пропила под углом к базовой поверхности корпус машины устанавливаются под углом к основанию. Угол наклона можно регулировать от 0 до 45 градусов в любую сторону.

Углы наклона от 0 до 45 градусов с шагом в 15 градусов помечены на шкале на правой

и левой стороне основания. Выемки на задней стороне основания обеспечивают фиксацию в каждой, из отмеченных позиций, с шагом в 15 градусов. Для точной установки угла наклона рекомендуется использовать угломер.

1) С помощью шестигранного ключа из комплекта принадлежностей ослабьте винт фиксации поворотного основания, пока основание не станет подвижным.

2) Переместите основание вперед, чтобы винт фиксации мог свободно двигаться в пазах основания.

3) Совместите отметку, соответствующую нужному углу на основании с краем корпуса редуктора машины.

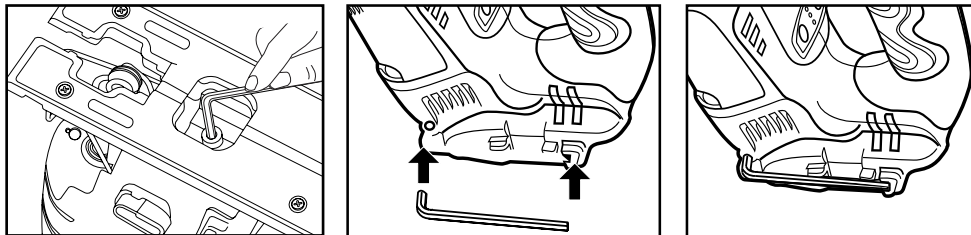

4) Надежно затяните винт поворотного основания.

5) Поместите шестигранный ключ назад в место для хранения, на нижней стороне корпуса, как показано на рисунке и задвиньте его на место.

## 9. Противоскольное защитное приспособление.

Противоскольное защитное приспособление (вставка) следует использовать для уменьшения образование сколов, задиров при выполнении точных чистовых разрезов (соответствующим пильным полотном), особенно при резании чистовых (например, окрашенных) поверхностей или фанеры. Противоскольное защитное приспособление следует устанавливать в алюминиевое основание или в пластиковую крышку основания.

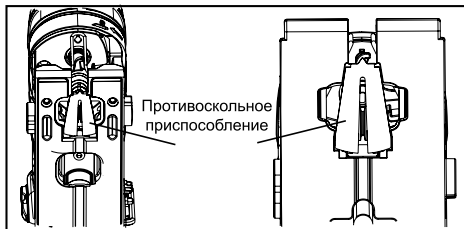

## 10. Управление обдувом и подключение пылесоса.

Машина оборудована устройством обдува.

Переключите ручку управления в положение «О», чтобы сдувать опилки из рабочей области и сохранять зону резания чистой.

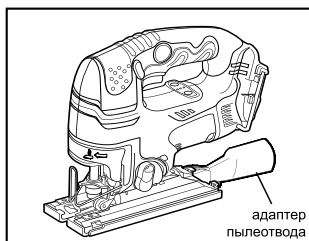
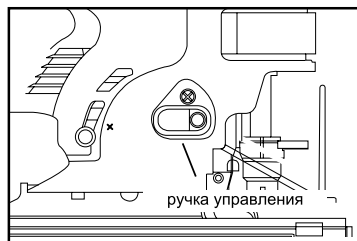

### Подключение пылесоса

Установите соединительный замок адаптера пылеотвода в отверстие на задней стороне алюминиевого основания, затем подсоедините его к основанию как показано на рисунке ниже. Подсоедините адаптер и шланг пылеотвода при резании в зонах, чувствительных к наличию пыли, таких как компьютерные и медицинские помещения, или в любом другом месте, которое необходимо содержать в чистоте.

## 11. Управление функцией подсветки рабочей зоны.

- Нажмите кнопку подсветки со стрелкой для включения. Повторно нажмите ее для отключения подсветки.

Подсветка автоматически отключится через 10 минут после включения.

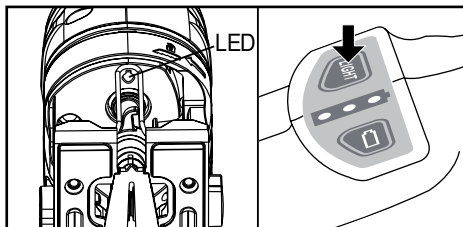

## 12. Порядок работы.

1) Приступая к работе необходимо:

- осмотреть машину и убедиться в её комплектности и отсутствии внешних повреждений;

2) Перед началом работы, следует:

- проверить надежность крепления основания машины;

- надёжно закрепить обрабатываемый материал, обеспечив, свободное перемещение машины в зоне обработки;

- проверить перед распиливанием древесины и подобных материалов на наличие инородных металлических предметов, как то: шурупов, гвоздей и т. п. – и удалить их. Если это невозможно – необходимо использовать специальные биметаллические полотна для дерева с гвоздями;

- смазывать опорный ролик и его ось любым машинным маслом;

- выбрать и установить пильное полотно, соответствующее обрабатываемому материалу;

- установить необходимые наклон основания и величину маятникового хода;

- при необходимости установить и отрегулировать направляющую линейку.

- надеть индивидуальные средства защиты (очки, шлем, наушники, перчатки) и поместив машину в удобное положение, которое позволит вам контролировать ее работу, произвести пробный пуск.

3) Во время работы:

- производите врезание в материал плавно, без излишнего нажатия на машину, обеспечивая равномерную подачу;

- при выполнении реза держите машину ровно - обеими руками за рукоятку и переднюю часть корпуса, плотно прижимая основание к поверхности распиливаемого материала;

- обеспечьте эффективное охлаждение машины и отвод продуктов обработки из зоны резания. Не перекрывайте и не загораживайте вентиляционные отверстия в корпусе машины;

- следите за тем, чтобы пильное полотно двигалось строго по центру паза опорного ролика;

- при резании стали смазывайте зону реза любой консистентной смазкой;

- в случае заклинивания пильного полотна, выключите машину, удалите батарею из машины и освободите пильное полотно, слегка расклинив пропилом.

## ПРЯМОЛИНЕЙНОЕ РЕЗАНИЕ

Для выполнения прямолинейных резов можно использовать направляющую линейку. Её устанавливают в специальные пазы на передней части основания и фиксируют винтом.

Прямолинейное резание может выполняться также путем ведения машины, прижимая край основания к деревянной линейке или рейке прикрепленной к обрабатываемой детали струбцинами и направляя машину вдоль нее.

## КРИВОЛИНЕЙНОЕ РЕЗАНИЕ

Криволинейные пропилы могут выполняться, направляя движение машины давлением на рукоятку. Для пропилов с малым радиусом используйте специальные узкие пильные полотна.

## РЕЗАНИЕ С ПОГРУЖЕНИЕМ



Во избежание потери управляемости, поломки полотна или машины, всегда будьте предельно осторожны. Мы рекомендуем выполнять пропилы с погружением только в деревянных материалах.

- Четко наметьте линию пропила на обрабатываемой детали;
  - Установите угол резания на 0 и ручку регулировки маятникового движения на 0;
  - Наклоните машину вперед так, чтобы она опиралась на передний край основания, а пильное полотно не соприкасалось с обрабатываемой деталью, при включении машины;
  - Включите машину и на максимальной скорости медленно опускайте полотно в обрабатываемую деталь, пока оно не пройдет сквозь древесину;
  - Не перемещайте основание вперед, пока полотно не пройдет полностью сквозь обрабатываемую деталь и основание не соприкоснется с ее поверхностью;
  - Перемещайте машину вперед для завершения пропила.
- 4) По окончании работы:
- выключите машину, отпустив клавишу выключателя и переведите его в положение блокировки;
  - удалите аккумуляторную батарею из машины;
  - очистите машину.

## ОБСЛУЖИВАНИЕ И РЕМОНТ



До начала работ по обслуживанию отсоединяйте аккумуляторную батарею от машины.

Для обеспечения качественной и безопасной работы следует постоянно содержать машину и вентиляционные отверстия в чистоте.

Очищайте держатель пыльного полотна. Сильное загрязнение может привести к неисправностям.

1) Проверка пыльного полотна.

- Проверьте состояние пыльного полотна визуальным осмотром.

- Замените затупившееся пыльное полотно новым.

- Использование изношенного пыльного полотна может привести к травме из-за отдачи при выполнении работы.

Использование изношенного пыльного полотна может снизить эффективность работы машины и вызвать повреждение двигателя.

2) Возможные неисправности

Неисправность	Вероятная причина	Способ устранения
Машина не включается	Разряжена аккумуляторная батарея	Установить заряженную батарею.
	Неисправен выключатель	Обратиться в мастерскую
	Неисправен электродвигатель	
Повышенный шум редуктора	Износ/поломка деталей редуктора	
Батарея не заряжается	Неисправна батарея	Заменить батарею
	Неисправно зарядное устройство	Обратиться в мастерскую

Во всех случаях возникновения неисправностей в машине или зарядном устройстве следует обращаться в уполномоченные сервисные мастерские.

Если машина выйдет из строя, то ремонт следует производить только в уполномоченной сервисной мастерской.

Ваше зарядное устройство имеет шнур питания (кабель) с креплением типа Y.

В целях безопасности его замена должна производиться изготовителем или его представителем.



Другие виды технического обслуживания и все виды ремонта должны проводиться квалифицированным персоналом. Разрешается использовать только аксессуары и запчасти фирмы Felisatti. Их установка должна проводиться только в сервисном центре компании Felisatti или уполномоченных центрах сервисного обслуживания.

### 3) Транспортировка и хранение

Храните машину при положительной температуре окружающей среды, но не выше +40°C и относительной влажности воздуха не более 80%.

Храните и перевозите машину в фирменной упаковке (пластмассовом футляре). Перед упаковкой снимите аккумуляторную батарею и пыльное полотно.

### 4) Сервисное обслуживание и консультация покупателей.

Адреса авторизованных сервисных центров указаны в гарантийном талоне, прилагаемом к руководству по эксплуатации.

### 5) Утилизация

Машина, отслужившая свой срок и не подлежащая восстановлению, должна утилизироваться согласно нормам, действующим в стране эксплуатации.

Машина и ее принадлежности содержат много материалов, которые могут повторно использоваться по истечению срока их службы.

- не выбрасывайте машину вместе бытовыми отходами.
- рекомендуется обращаться в специализированные пункты вторичной переработки сырья.

#### Утилизация старого электрического и электронного оборудования (Применимо к странам Евросоюза и другим Европейским странам с системами раздельного сбора отходов)



Этот символ на изделии или его упаковке указывает на то, что данное изделие нельзя обрабатывать как бытовые отходы. Вместо этого, его необходимо направить на соответствующий пункт сбора для утилизации электрического и электронного оборудования. Обеспечив правильную утилизацию этого изделия, вы сможете предотвратить потенциальные негативные последствия для окружающей среды и здоровья людей, которые в противном случае могут произойти из-за ненадлежащей переработки данного изделия. Повторное использование материалов способствует сохранению природных ресурсов. Чтобы получить более подробную информацию об утилизации данного изделия, обратитесь в местное представительство компании, в службу переработки отходов, или в магазин, где вы приобрели изделие.

Interskol Power Tools S.L.

Carretera de Sant Joan de les Abadesses s/n17500 RIPOLL, (Girona), SPAIN

Tel +34972700200

Fax +34972700554