

РЕМОНТ И ТЕХНИЧЕСКОЕ ОБСЛУЖИВАНИЕ  
В СПЕЦИАЛЬНО ПРЕДУСМОТРЕННОЙ  
МАСТЕРСКОЙ

**Все работы по ремонту и техническому  
обслуживанию должны выполняться  
специально назначенными специалистами  
и необходимо использовать  
подлинные вспомогательные агрегаты  
из мастерской продавца**

РЕГЛАМЕНТ ТЕХНИЧЕСКОГО  
ОБСЛУЖИВАНИЯ

**Для проведения технического  
обслуживания пользователи должны  
соблюдать требования раздела 10**

**ИЗМЕНЕНИЯ ИЛИ ПЕРЕОБОРУДОВАНИЯ  
ЗАПРЕЩЕНЫ**

**Самовольное изменение или переоборудование любого устройства запрещено.**

**Любой ремонт, вызванный прямо или косвенно несанкционированным изменением или переоборудованием без разрешения, не предусматривается условиями гарантии**

**РАЗБОРКА АВТОМОБИЛЯ**

**Подушка безопасности содержит взрывоопасные химические вещества. Перед разборкой автомобиля, специально назначенные специалисты должны снять подушку безопасности**

**Раздел 1. Работа системы измерительных приборов и управления**

## 1-1 Краткий обзор приборной панели и кнопок управления

Краткий обзор приборной панели .....	14
Панель датчиков и индикаторов .....	15
Символы на экране индикаторов приборной панели .....	17

## 1-2 Ключи и двери

Ключи.....	18
Двери.....	18
Центральный дверной замок (если установлен) .....	19
Замок с дистанционным управлением .....	19
Стеклоподъёмники с электроприводом .....	22
Задняя дверь .....	23
Капот двигателя.....	24
Крышка горловины топливного бака .....	25

### 1-3 Сиденья, ремни безопасности, рулевое колесо и зеркало заднего вида

Сиденья.....	26
Передние сиденья.....	27
Задние сиденья.....	28
Подголовники.....	28
Ремни безопасности.....	29
Система натяжения ремней безопасности для передних сидений (если установлена).....	32
Подушки безопасности (если установлены).....	33
Наружные зеркала заднего вида.....	38
Неослепляющее внутреннее зеркало заднего вида.....	39
Аксессуарное зеркало.....	39

### 1-4 Фары, очиститель и обогреватель

Подсветка салона.....	40
Фара и лампа указателя поворота.....	40
Передняя противотуманная фара.....	41
Задняя противотуманная фара.....	41

---

Аварийные мигающие сигналы .....	42
Очистители и омыватель ветрового стекла .....	42
Обогреватель заднего стекла .....	43
1-5 Практические советы по измерительным приборам и техническому обслуживанию	
Топливомер .....	44
Указатель температуры охлаждающей жидкости .....	44
Тахометр.....	45
Одометр и счётчик ежедневного пробега .....	45
Сигнальные лампы и индикаторы .....	46
1-6 Замок зажигания, коробка передач и стояночный тормоз	
Замок зажигания с ограничителем поворота управляемых колёс .....	51
Система МКП.....	52
Система АКП (если установлена) .....	52
Стояночная тормозная система .....	52

## 1-7 Аудио система

Использование аудио системы .....	53
-----------------------------------	----

## 1-8 Система кондиционирования воздуха

Панель управления.....	58
------------------------	----

Центральные и боковые воздуховыпускные отверстия .....	62
--	----

## 1-9 Другие устройства

Прикуриватель и пепельница .....	63
----------------------------------	----

Перчаточный ящик.....	63
-----------------------	----

Подстаканник .....	63
--------------------	----

Крышка багажника.....	64
-----------------------	----

Руководство по эксплуатации системы ISS (системы стоп-старт) (если установлена) .....	64
---	----

## **Раздел 2. Инструкция для водителей**

Время приработки.....	68
-----------------------	----

Топливо .....	68
---------------	----

---

Трёхкомпонентный каталитический нейтрализатор .....	69
Предупредительные меры в отношении выбросов двигателя .....	70
Расход моторного масла .....	71
Тормозная система .....	72
Указатель предела износа фрикционной тормозной накладки .....	74
Электроусилитель руля (EPS) .....	75
Указания по размещению багажа .....	75
Идентификация автомобиля .....	76
Укладка напольного коврика .....	78
Буксировка прицепа .....	78

### **Раздел 3. Запуск и вождение**

Перед запуском двигателя .....	80
Инструкции по запуску двигателя .....	80
Проверка безопасности перед началом движения .....	80
Навыки вождения в разных условиях .....	82
Навыки вождения в зимних условиях .....	83
Как экономить топливо .....	84

## **Раздел 4. АКП (если установлена)**

Работа АКП .....	86
Запуск двигателя .....	86
Начало движения автомобиля .....	87
Переключение передач во время езды .....	87
Защитные характеристики АКП .....	88
Примечания для проведения технического обслуживания .....	88

## **Раздел 5. Устранение аварийных ситуаций**

Если невозможно запустить автомобиль .....	90
Если двигатель глохнет во время движения .....	92
Если двигатель перегревается .....	93
Если спущена шина .....	94
Если необходима буксировка автомобиля .....	99
Аварийная буксировка .....	100
Знак аварийной остановки .....	102

**Раздел 6.****Защита от коррозии и уход за внешним видом**

Защита от коррозии .....	104
Мойка и полировка восковой пастой.....	105
Чистка салона автомобиля .....	107

**Раздел 7.****Требования по техническому обслуживанию**

Регулярное техническое обслуживание .....	109
Есть ли потребность в ремонте вашего автомобиля? .....	112

**Раздел 8.****Самостоятельное техническое обслуживание**

## 8-1 Введение

Схема отсека двигателя .....	114
Расположение предохранителей .....	115
Меры предосторожности при самостоятельном техническом обслуживании .....	115

### 8-2 Двигатель и шасси

Проверка уровня масла двигателя .....	117
Проверка охлаждающей жидкости двигателя .....	118
Проверка давления в шине.....	119
Проверка и замена воздушного фильтра .....	119
Проверка и замена шин.....	120
Перестановка используемых шин .....	121
Установка зимних шин .....	121
Замена колёс.....	122
Меры предосторожности при обращении с алюминиевыми колёсами .....	122

### 8-3 Электрические детали

Проверка аккумуляторной батареи .....	122
Меры предосторожности при зарядке аккумуляторной батареи .....	122
Проверка и замена предохранителей .....	124
Долив жидкости в бачок омывателя .....	125
Замена электрических ламп.....	125

**Раздел 9. Технические параметры и характеристики технического обслуживания****Параметры и характеристики технического обслуживания**

Модель и характеристики .....	132
Полные параметры автомобиля .....	132
Параметры двигателя .....	133
Аккумулятор .....	134
Сцепление .....	134
МКП .....	134
Тормозной механизм .....	135
Рулевое колесо .....	135
Шины .....	135
Предохранители .....	135
Система кондиционирования воздуха .....	135
Параметры для развала-схождения колёс .....	138

**Раздел 10. Регулярное техническое обслуживание**

Значение технического обслуживания .....	140
Проверка перед ездой .....	140
Требования к регламенту технического обслуживания .....	141

### Важные указания в руководстве

Предупреждения об опасности для человека и автомобиля

В данном руководстве можно найти “Внимание” и “Примечание”.

Они используются в следующих условиях:

#### ВНИМАНИЕ

Если игнорировать данное указание, безопасность человека может оказаться под угрозой. Используется в качестве подсказки для пользователя, как обращаться с автомобилем, чтобы избежать, или свести к минимуму возможность телесного повреждения.

#### ПРИМЕЧАНИЕ

Игнорирование данного указания может привести к повреждению автомобиля или его деталей. Используется в качестве подсказки для пользователя, как обращаться с автомобилем, чтобы избежать, или свести к минимуму возможность повреждения автомобиля.

#### Знак-предупреждение безопасности



В данном руководстве можно встретить кружочек с косой линией посередине. Он означает “Запрещается”, “Не делай этого” или “Не допускайте этого”.

## Раздел первый. Работа системы измерительных приборов и управления

---

Краткий обзор приборной панели и кнопок управления .....	14
Ключи и двери.....	18
Сиденья, ремни безопасности, рулевое колесо и зеркало заднего вида .....	26
Фары, очиститель и обогреватель .....	40
Практические советы по измерительным приборам и техническому обслуживанию .....	44
Замок зажигания, коробка передач и стояночный тормоз .....	51
Аудио система .....	53
Система кондиционирования воздуха .....	58
Другие устройства .....	63

### Краткий обзор приборной панели

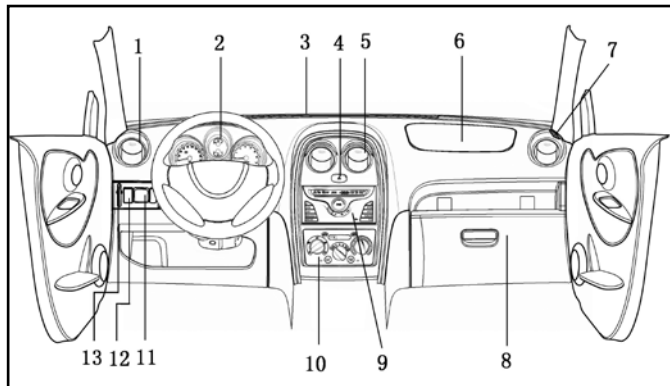

1. Боковой воздушный дефлектор
2. Комбинация приборов
3. Дефлектор обдува ветрового стекла для предотвращения запотевания/для оттаивания
4. Выключатель аварийной световой сигнализации
5. Центральный дефлектор
6. Фронтальная подушка безопасности переднего пассажира (если установлена)
7. Дефлектор обдува оконного стекла передней двери для предотвращения запотевания/для оттаивания
8. Перчаточный ящик
9. Автомобильная аудиосистема
10. Панель управления кондиционером
11. Регулятор зеркал заднего вида с электроприводом (если установлен)
12. Выключатель ISS/системы стоп-старт (если установлена)
13. Гнездо для карты оплаты

### Панель датчиков и индикаторов

Автомобиль, оборудованный механической коробкой передач (МКП)

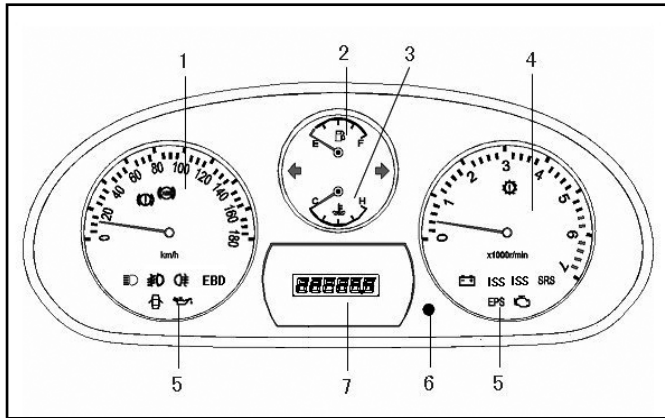

1. Спидометр
2. Топливомер
3. Указатель температуры охлаждающей жидкости
4. Тахометр
5. Световой сигнал и индикатор неисправности
6. Кнопка сброса счётчика ежедневного пробега
7. Одометр и счётчик ежедневного пробега

## Краткий обзор приборной панели и кнопок управления





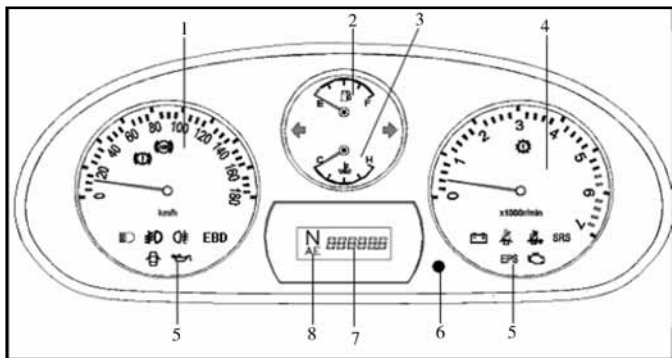



---

Автомобиль, оборудованный автоматизированной механической коробкой передач (АКП)



1. Спидометр
2. Топливомер
3. Указатель температуры охлаждающей жидкости
4. Тахометр
5. Световой сигнал и индикатор неисправности
6. Кнопка сброса счётчика ежедневного пробега
7. Одометр и счётчик ежедневного пробега
8. Дисплей отображения передачи АКП

**Символы на экране индикаторов приборной панели**

- |   |   |   |  |
|---|---|---|--|
|  | Сигнальная лампочка тормозной системы   |  | Индикатор включения задних противотуманных фар   |
|  | Сигнальная лампочка системы зарядки   |  | Сигнальная лампа не застёгнутого ремня безопасности водителя (если установлена)                      |
|  | Сигнальная лампочка низкого давления масла  |  | Сигнальная лампа не застёгнутого ремня безопасности пассажира спереди (если установлена)             |
|  | Сигнальная лампочка неисправности двигателя   | SRS   | Сигнальная лампа подушки безопасности (если установлена)   |
|  | Сигнальная лампочка неисправности автоматической антиблокировочной системы (если установлена) |  | Сигнальная лампа неисправности АКПП (если установлена)   |
|  | Индикация открытой двери  | EPS   | Сигнальная лампа неисправности электроусилителя руля (если установлена)                              |
|  | Индикатор указателя сигнала поворота  |   | Сигнальная лампа неисправности электронной системы распределения тормозных усилий (если установлена) |
|  | Индикатор включения дальнего света фар  | EBD   |  |
|  | Индикатор включения передних противотуманных фар  |   |  |

### Ключи



Учитывая, что двери могут закрываться без ключа, необходимо иметь всегда запасной ключ, чтобы избежать неудобств, вызванных оставленным в машине ключом.

### Двери

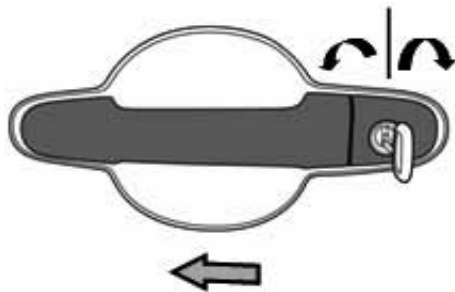

Двери закрываются и открываются ключом. Вставьте ключ в замок и поверните. Закреть: Повернуть ключ вперёд. Открыть: Повернуть ключ назад.

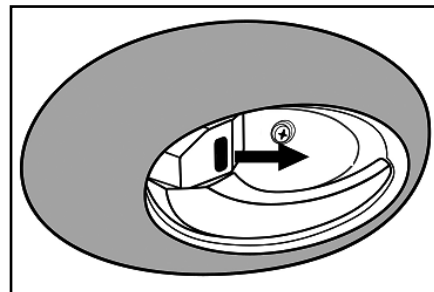

### Блокировка и разблокировка дверей с помощью кнопки блокирования двери изнутри

Блокировать: Потяните кнопку блокирования двери вперёд.

Разблокировать: Нажмите кнопку блокирования дверей.

### Блокировка передней двери снаружи

Вытяните кнопку блокирования дверей, закройте передние двери, потянув наружную ручку двери, и таким образом передние двери могут быть заблокированы.

### Блокировка задних дверей снаружи

Вытяните кнопку блокирования дверей, закройте задние двери, потянув наружную ручку двери, и таким образом задние двери могут быть заблокированы.

#### ВАЖНО

- Не оставляйте ключ в автомобиле.

### Блокировки задней двери для защиты детей

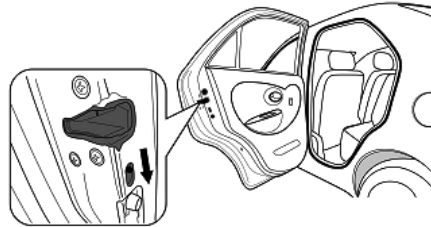

Потяните зажимной стержень к нижней части зажимной канавки.

Задние двери можно блокировать с помощью этой функции, а открывать можно только снаружи. Данная блокировка обычно используется, когда в автомобиле находятся дети.

#### ⚠ ВНИМАНИЕ

Перед началом движения убедитесь, что все двери закрыты, особенно когда в автомобиле находятся дети. При условии использования ремней безопасности, заблокированные двери могут не только предотвратить случайное открытие дверей, но также предотвратить выпадение водителя, пассажиров из автомобиля при аварии.

### Центральный дверной замок (если установлен)

При открытии или закрытии левой передней двери водителем, все другие двери будут также блокироваться или разблокироваться.

### Замок с дистанционным управлением

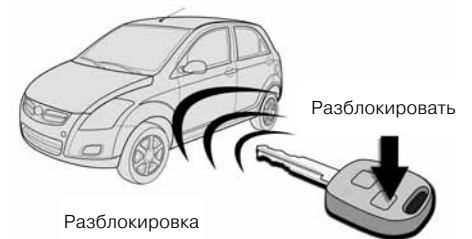

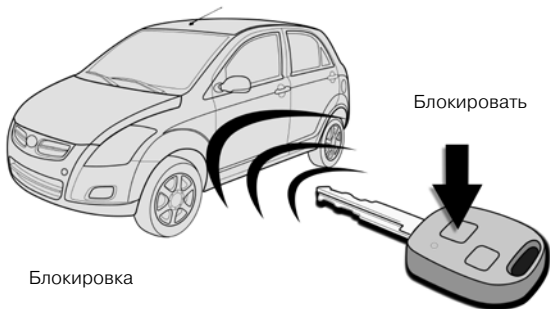

### Закрытие и открытие дверей

Нажмите кнопку на ключе дистанционного управления, чтобы заблокировать или разблокировать все двери.

**Блокировка:**

Все двери блокируются при нажатии кнопки "LOCK", об этом «просигнализируют» указатели поворотов. Перед тем, как оставить автомобиль, проверьте, пожалуйста, все ли двери действительно закрыты.

Если одна из дверей не закрыта, или ключ находится в замке зажигания, кнопка "LOCK" не сработает.

**Разблокировка:**

Все двери будут разблокированы при нажатии кнопки "UNLOCK", об этом «просигнализируют» указатели поворотов, дважды мигнув.

Откройте любую дверь в течение 30 секунд после нажатия кнопки "UNLOCK". В противном случае, все двери автоматически заблокируются снова, и сразу мигнут поворотные лампы. Батарея в ключе может полностью разрядиться, если это произошло, замените батарею (см. "Замена батареи ключа дистанционного управления").

**Симптомы, указывающие на возможную необходимость замены батареи**

- Дистанционное управление не работает.
- Ограниченный радиус действия дистанционного управления.
- Индикатор на ключе очень неясный или вообще не загорается.

### Дистанционный пульт управления

Дистанционный пульт управления — это электронная деталь. Чтобы предотвратить его повреждение, необходимо выполнять следующие инструкции:

- Не оставляйте пульт на приборной панели, которая может быть нагрета.
- Не разбирайте пульт на части.
- Не ударяйте пульт о другие предметы и не бросайте его.
- Избегайте попадания воды в пульт.

Как минимум при следующих условиях беспроводной пульт дистанционного управления не сможет управлять дверями или работать на обычном расстоянии:

- Проверьте, есть ли близко к пульту другие области излучения радиосигнала, потому что радиосигнал, исходящий от радиостанции или аэропорта может оказать воздействие на нормальную работу беспроводного пульта дистанционного управления.
- Проверьте, не разрядилась ли полностью батарея пульта.

### Замена батареи пульта

При замене батареи рекомендуется использовать литиевую батарею CR1616 или аналогичную.

Проводите замену батареи, придерживаясь следующих шагов:



1. Снимите крышку ключа с помощью инструментов и вытяните передатчик из ключа.

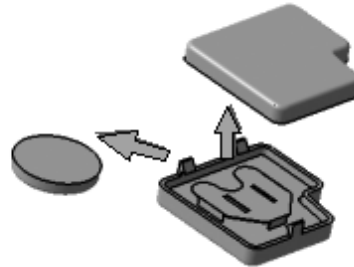

2. Снимите крышку передатчика с помощью инструментов, вытяните батарею, а затем вставьте новую батарею в передатчик, с поверхностью (+) направленной вверх.
3. Закрепите крышку передатчика, вставьте передатчик обратно в ключ, а затем закройте крышку ключа.

#### ВАЖНО

- Убедитесь, что анод и катод батареи передатчика находятся в правильном положении.
- Следите за тем, чтобы электроды подушки аккумуляторной батареи не сгибались, и не допускайте прилипания
- Хорошо закройте крышку передатчика.

После замены батареи, проверьте, работает ли пульт должным образом.

### Стеклоподъёмники с электроприводом



Четыре выключателя стеклоподъёмника на пульте управления могут соответственно управлять окнами четырёх дверей, когда ключ зажигания должен быть в рабочем положении "ON".

Пульт управления стеклоподъёмника задней двери

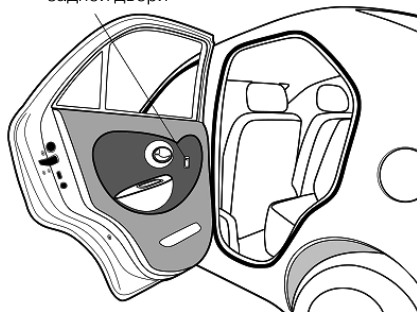

Кроме того, управлять электрическими стеклоподъёмниками задних дверей можно также с помощью выключателей стеклоподъёмников на задних дверях.

В случае, если кнопка стеклоподъёмника на пульте управления водителя нажата, выключатели стеклоподъёмников на задних дверях не работают.

### Открытие окна с электрическим приводом одним касанием

При нажатии выключателя и удержании его менее 5 секунд, оконное стекло автоматически опустится к полностью открытому положению.

### Работа в режиме последующего позиционирования

При подтягивании или нажатии выключателя и удержании его больше 5 секунд, оконное стекло остановится в текущем положении.

#### ⚠ ВНИМАНИЕ

Чтобы избежать серьёзных травм пассажиров, необходимо соблюдать следующие меры предосторожности:

- ! Перед закрытием всех электрических стеклоподъёмников, убедитесь, что никакие части тела пассажиров не будут прижаты окнами при их закрытии.
- ! Не разрешайте детям самовольно управлять электрическим стеклоподъёмником, поскольку это может привести к травмам. Использование кнопки закрытия окна может предотвратить неумышленное использование выключателя управления электрическим стеклоподъёмником дверей пассажирами на заднем сидении.
- ! Не оставляйте без присмотра детей в автомобиле, особенно когда ключ находится в замке зажигания. Они могут получить травмы, когда будут пользоваться выключателями управления электрическими стеклоподъёмниками дверей.

### Задняя дверь

Вставьте ключ в отверстие для ключа и поверните.

Закрытие: Поверните ключ по часовой стрелке.

Открытие: Поверните ключ против часовой стрелки.

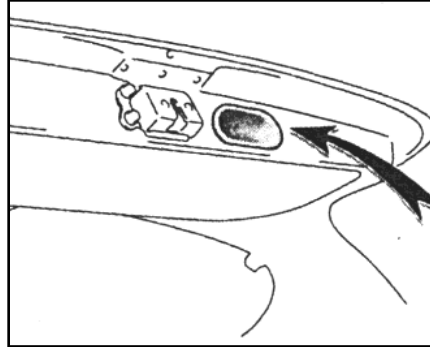
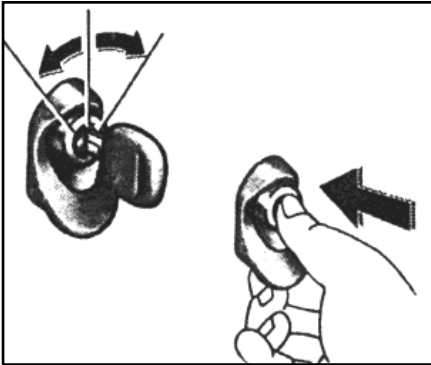

Задняя дверь беспрепятственно закрывается при использовании углублённой ручки на задней двери.

Закрывая заднюю дверь, зафиксируйте её и нажмите на ручку. После закрытия задней двери, потяните её к себе, чтобы убедиться, что она надёжно закрыта.

#### ВНИМАНИЕ

Начинайте движение автомобиля, только после того, как убедились, что задняя дверь закрыта. Таким образом можно не только не допустить повреждение багажа, но и предотвратить попадание газов из выпускной системы в салон автомобиля.

### Капот двигателя

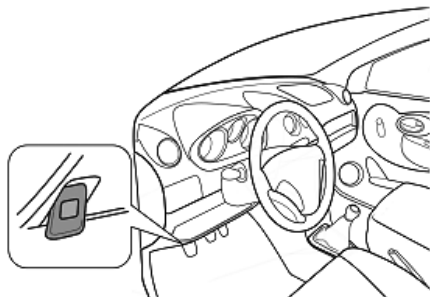

Откройте капот двигателя согласно следующим указаниям:

1. Потяните рычаг открытия капота двигателя. Капот двигателя немного приподнимется.

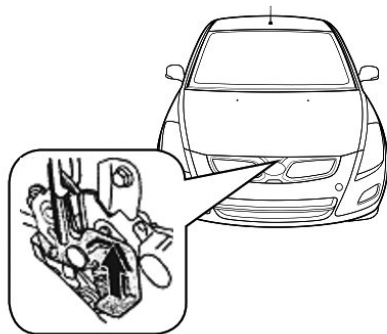

2. Станьте спереди автомобиля, поднимите ручную вспомогательную рукоятку с защёлкой и поднимите капот двигателя.

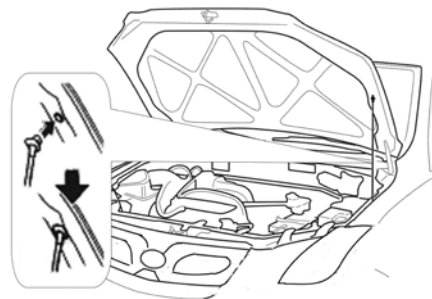

3. Зафиксируйте капот в открытом положении путём установки поддерживающего стержня в паз на капоте двигателя. Перед закрытием капота двигателя проверьте, не остались ли инструменты или тряпки в отсеке двигателя. Чтобы избежать посторонних шумов, поставьте назад поддерживающий стержень в зажим и закройте капот двигателя, убедитесь, что он надёжно закрыт. Чтобы закрыть капот двигателя, слегка прижмите передний край при необходимости.

#### ВНИМАНИЕ

Перед началом движения убедитесь, что капот двигателя полностью закрыт и заблокирован. Если не заблокирован, капот двигателя может внезапно открыться во время движения автомобиля и стать причиной аварии.

### Крышка горловины топливного бака

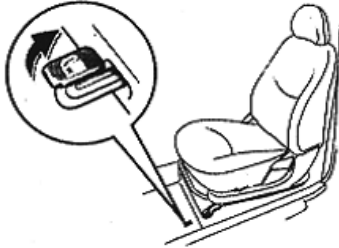

1. Потяните рычаг крышки горловины топливного бака.  
Двигатель должен быть выключен во время заправки топливом.

#### ⚠ ВНИМАНИЕ

- Поскольку пары топлива легковоспламеняемые, дым, искра или открытый огонь запрещены при заливке топлива.
- В жаркую погоду при резком открытии крышки горловины топливного бака, бензин будет разбрызгиваться под воздействием давления, и может привести к травмам людей. Таким образом, при открытии крышки топливного бака, не снимайте крышку слишком быстро.

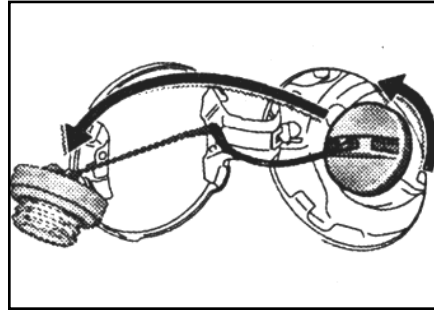

2. При снятии крышки горловины топливного бака, медленно поверните её против часовой стрелки и подождите некоторое время, прежде, чем снять её.  
Обычно при открытии крышки топливного бака можно услышать лёгкий шум. При установке крышки горловины топливного бака, крутите её до тех пор, пока не услышите щелчок.

#### ⚠ ВНИМАНИЕ

- Чтобы не допустить утечки топлива в случае аварии, убедитесь, что крышка топливного бака герметично закрыта.
- Можно использовать только части от фирмы-изготовителя для замены крышки горловины топливного бака. Внутренний клапан отрицательного давления может снизить степень разрежения в топливном баке.

### Сиденья

Во время движения автомобиля спинки сидений должны находиться в вертикальном положении, и все пассажиры должны сидеть должным образом с застёгнутыми ремнями безопасности.

#### ВНИМАНИЕ

- Запрещается начинать управление автомобилем, если любой из пассажиров не сидит должным образом. Запрещается сидеть на откидной спинке сидения. Люди, которые сидят неправильно или неправильно застегнули ремни безопасности, могут получить серьёзные травмы в случае резкого торможения или столкновения автомобилей.
- Рекомендуется использовать удерживающие устройства для детей, соответствующие телосложению ребёнка, и размещать их на заднем сидении.
- Запрещается устанавливать удерживающие устройства для детей на переднее сидение.

#### ВНИМАНИЕ

- Поскольку сидение может случайно скользнуть во время регулировки, водитель может потерять управление автомобилем, поэтому не пробуйте регулировать сидение во время движения.
- Следите за тем, чтобы сиденье не ударило пассажиров или багаж.
- После завершения регулировки сиденья, попробуйте переместить сидение назад и вперёд, чтобы убедиться, что сиденье надёжно зафиксировано в заданном положении.
- После завершения регулировки спинки сидения, надавите на спинку сидения массой тела и убедитесь, что спинка сидения надёжно зафиксирована в установленном положении.
- Мелкие предметы должны быть помещены в перчаточный ящик, не кладите эти предметы под сидение. Предметы могут затрагивать механизм блокировки сиденья или случайно нажимать на рычаг регулировки положения, что может привести к внезапному перемещению сидения и водитель может потерять контроль над управлением автомобилем.
- Во время регулировки сидения не кладите руки под сиденье или около подвижных частей, чтобы не допустить повреждения рук.

### Передние сиденья

Указания для регулировки сидений

Сиденье водителя необходимо отрегулировать таким образом, чтобы водитель мог легко использовать педаль, рулевое колесо и приборную панель.

### Регулировка передних сидений

1. Рычаг регулировки положения сиденья  
Поднимите рычаг регулировки, немного переместите сиденье в нужное положение под воздействием собственной массы тела, а затем опустите рычаг регулировки положения.

2. Рычаг регулировки угла наклона спинки сиденья

Наклонитесь вперёд и поднимите рычаг регулировки, затем наклонитесь назад, чтобы зафиксировать спинку сиденья под нужным углом, а затем опустите рычаг регулировки.

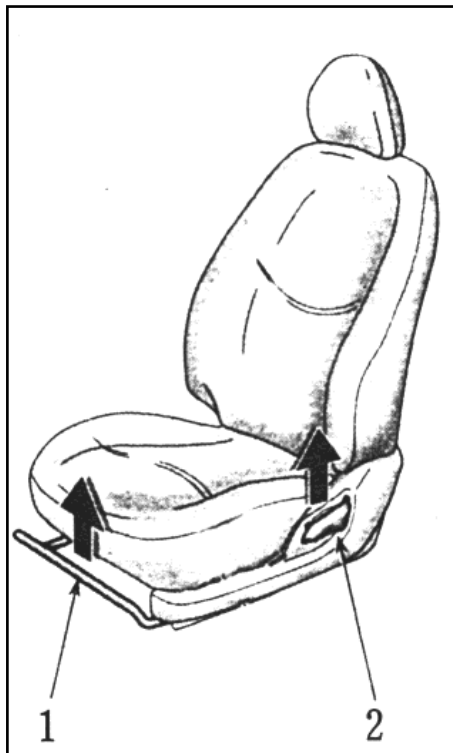

### ⚠ ВНИМАНИЕ

Чтобы снизить риск проскальзывания тела под поясным ремнём безопасности при аварии, не откидывайте сильно назад сиденье. Если водитель и пассажиры сидят прямо, ремни безопасности обеспечат максимальную защиту при ударе спереди или сзади. Если сиденье слишком откинута назад, поясной ремень безопасности может незаметно переместиться и сдавить живот. Таким образом, в случае фронтального удара, риск травмирования людей повысится одновременно с увеличением угла наклона спинки сиденья.

### Задние сиденья

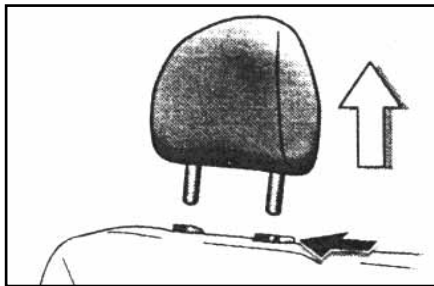

Откиньте задние сидения

1. Нажмите блокировочную кнопку и снимите подголовник.
2. Переместите вверх рычаг блокировки сиденья и потяните сиденье вниз.

Таким образом, увеличится пространство между багажным отделением и сидением.

### Подголовники



В целях безопасности, водитель должен отрегулировать подголовники перед началом движения.

Вверх: Потяните подголовники вверх.

Вниз: Надавите на подголовники во время нажатия блокировочной клавиши.

Подголовник наиболее эффективен, когда он находится на уровне головы, поэтому не рекомендуется использовать подушки на сиденьях.

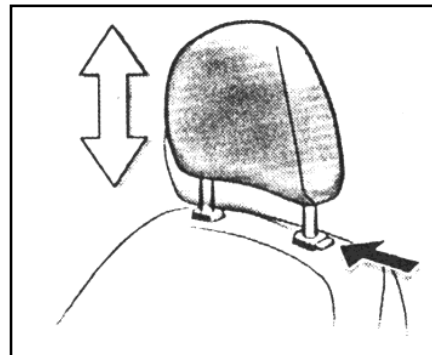

### ⚠ ВНИМАНИЕ

- Во время регулировки подголовников убедитесь, что подголовники отрегулированы таким образом, что центр подголовника находится на уровне верхней части ушей.
- После завершения регулировки подголовников, зафиксируйте их.

### ⚠ ВНИМАНИЕ

Возвращая спинку сиденья в вертикальное положение:

- Убедитесь, что ремень безопасности помещён в своё положение, не скручен и не висит на спинке сиденья.
- Потяните верх спинки сиденья вперёд и назад, чтобы убедиться, что спинка сиденья надёжно зафиксирована. Если вы сняли подголовник, обязательно поставьте его в первоначальное положение.

### Ремни безопасности

Указания для ремней безопасности

Во время движения автомобиля водитель и пассажиры должны использовать ремни безопасности. Несоблюдение данного условия может увеличить риск и степень травмы в случае аварии.

Необходимо использовать соответствующую систему безопасности для детей до тех пор, пока ребёнок не подрастёт, чтобы использовать ремень безопасности автомобиля.

Рекомендуется использовать ремни безопасности беременным женщинам. Пристегните поясной ремень безопасности как можно ниже в тазовой области, чтобы избежать соприкосновения ремня с круглой областью живота.

### ⚠ ВНИМАНИЕ

Во время движения автомобиля пассажиры должны всегда сидеть на сиденьях, а также должны быть зафиксированы ремнями безопасности. В противном случае при внезапном торможении или столкновении это может привести к смерти или серьёзным травмам.

При использовании ремней безопасности, необходимо придерживаться следующих мер предосторожности:

- Каждый ремень безопасности должен использоваться только одним человеком. Запрещается, чтобы несколько людей использовали один ремень безопасности, даже дети. Особенно запрещается использовать один ремень, держа на руках маленького ребёнка.
- Не откидывайте слишком сильно назад сиденье, чтобы было удобно сидеть. Ремень безопасности наилучшим образом работает, когда спинка сиденья находится в вертикальном положении (см. описание регулировки сиденья).
- Будьте осторожны, чтобы не повредить ремень. Убедитесь, что ремень безопасности не прижат сиденьем или дверьми.
- Периодически проверяйте ремень безопасности. Проверьте ремень

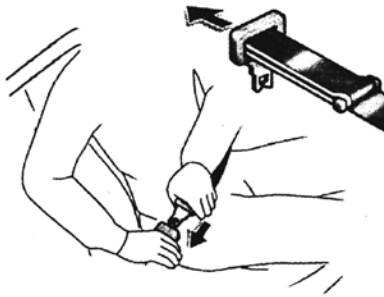

на наличие прорезов, сработанных или незафиксированных деталей, и замените повреждённые детали. Не разбирайте и не изменяйте устройство ремня.

- Следите, чтобы сиденье было чистое и сухое. В случае необходимости очистки, ремень безопасности нужно помыть нейтральным детергентом (мыльный раствор) или тёплой водой, а не отбеливающими веществами, красителями или агрессивными детергентами, которые серьёзно повредят ремень безопасности (см. "Очистка салона автомобиля").
- В случае серьёзной аварии замените ремень безопасности (включая болты), даже если нет явных повреждений.

### Ремень с креплением в 3 точках

Отрегулируйте положение сиденья (переднее сиденье), сядьте прямо и удобно на сиденье, потяните ремень безопасности и вставьте язычок защёлки в пряжку. Когда язычок будет зафиксирован в пряжке, вы услышите щелчок.

Ремень безопасности автоматически отрегулирует длину ремня, которая подходит вам и положению сиденья.

В случае, неожиданного резкого торможения или столкновения, механизм натяжения ремня безопасности заблокирует ремень безопасности, даже если вы наклонитесь вперёд очень быстро. Медленное и равномерное движение ослабляет натяжение ремня безопасности.

Если не удаётся вытянуть ремень безопасности из механизма натяжения, вы можете потянуть ремень, а затем отпустить его, и таким образом, можно легко вытянуть ремень безопасности из механизма натяжения ремня.

Отрегулируйте положение поясного и плечевого ремней безопасности. Пристегните поясной ремень безопасности как можно ниже, а не на талии, затем потяните плечевой ремень безопасности и отрегулируйте его положение с помощью стопорной пластины так, чтобы он прилегал к телу.

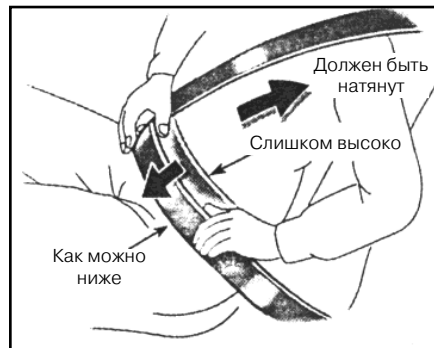

### ⚠ ВНИМАНИЕ

- Когда вставляете язычок защёлки, убедитесь, что язычок зафиксирован надёжно в пряжке, и что ремень не перекручен.
- Запрещается вставлять монеты, скрепки и т.д. в отверстие пряжки, потому что язычок защёлки может не зафиксироваться в пряжке.
- Если ремень безопасности не работает должным образом, немедленно обратитесь в специализированный сервисный центр.
- Запрещается пользоваться неисправным ремнем безопасности, до тех пор, пока неисправность не будет устранена. Неисправный ремень безопасности не может обеспечить защиту пассажиров.

Ремень безопасности автоматически убирается при освобождении/открывании пряжки.

Если ремень безопасности не убирается самостоятельно, вытяните его и проверьте, не перекручен ли он, затем убедитесь, что он плавно убирается.

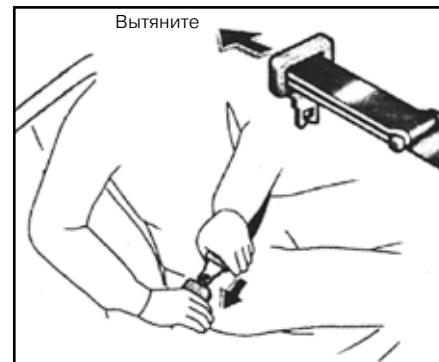
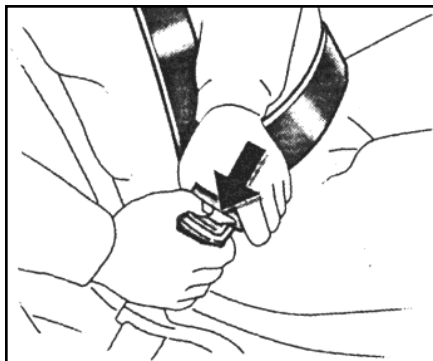

### ВНИМАНИЕ

- Поскольку в случае аварии есть риск проскальзывания тела человека под поясным ремнём безопасности или риск других неожиданных последствий, слишком высокое положение или ненадёжность крепления поясного ремня безопасности может привести к серьёзным травмам пассажиров. Следовательно, поясной ремень безопасности должен пристёгиваться как можно ниже на тазе.
- В целях безопасности, не пристёгивайте плечевой ремень безопасности ниже своей руки.

Ремень с креплением в 2 точках  
Сядьте прямо и удобно на сиденье, вставьте язычок защёлки в пряжку и пристегните ремень безопасности. Когда язычок будет зафиксирован в пряжке, вы услышите щелчок.  
Если ремень безопасности не достаточно длинный, удерживайте язычок защёлки, чтобы получился прямой угол с ремнём безопасности, и затем потяните язычок.



### ⚠ ВНИМАНИЕ

- Когда вставляете язычок защёлки, убедитесь, что язычок зафиксирован надёжно в пряжке, и что ремень не перекручен.
- Запрещается вставлять монеты, скрепки и т.д. в отверстие пряжки, потому что язычок защёлки может не зафиксироваться в пряжке.
- Если ремень безопасности не работает должным образом, немедленно обратитесь в специализированный сервисный центр. Запрещается пользоваться неисправным ремнем безопасности, до тех пор, пока неисправность не будет устранена. Неисправный ремень безопасности не может обеспечить защиту пассажиров.

Устраните излишнюю длину ремня безопасности и отрегулируйте положение ремня. Потяните свободный конец ремня безопасности, чтобы его укоротить. Пристегните поясной ремень безопасности как можно ниже, а не на талии, затем отрегулируйте его так, чтобы было удобно сидеть. Нажмите кнопку открывания пряжки, и можно будет потянуть ремень безопасности.

### Система натяжения ремней безопасности для передних сидений (если установлена)

Преднатяжители ремня безопасности водителя и пассажира на переднем сиденье предназначены для срабатывания при сильном лобовом ударе.

Преднатяжитель помогает ремню безопасности быстро удержать водителя или пассажира путём втягивания ремня безопасности когда автомобиль подвергается воздействию определённых видов сильных фронтальных ударов. Натяжитель может не срабатывать при незначительном фронтальном ударе, ударе сбоку или сзади.

### ⚠ ВНИМАНИЕ

- Поскольку в случае аварии есть риск проскальзывания тела человека под поясным ремнём безопасности или других неожиданных последствий, слишком высокое положение или ненадёжность крепления поясного ремня безопасности может привести к серьёзным травмам пассажиров. Следовательно, поясной ремень безопасности должен пристёгиваться как можно ниже на тазе.

### Подушки безопасности SRS (если установлены)

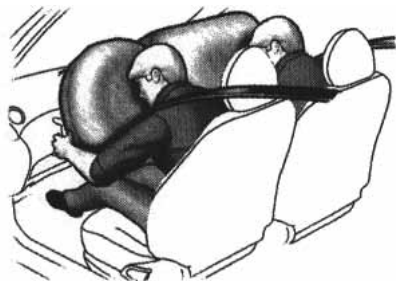

Подушки безопасности предназначены для обеспечения дополнительной защиты водителя и пассажира на переднем сиденье исходя из основной защиты, представленной ремнями безопасности. Если автомобиль подвергается определённым видам сильных фронтальных ударов, подушки безопасности срабатывают вместе с ремнями безопасности, чтобы предотвратить или сократить риск травмирования водителя и переднего пассажира, путём защиты их головы и грудной клетки от непосредственного удара об рулевое колесо или приборную панель. Подушка безопасности на стороне переднего пассажира сработает, даже если нет пассажира на переднем сиденье.

Всегда используйте ремень безопасности при движении автомобиля.

#### ВНИМАНИЕ

- Подушки безопасности раскрываются со значительной силой и могут привести к смерти или серьёзным травмам, особенно если водитель и передний пассажир находятся слишком близко к рулевому колесу или приборной панели. Настоятельно рекомендуется:
- Водителю сидеть как можно дальше от рулевого колеса, при этом водитель должен иметь возможность свободно управлять автомобилем.
- Переднему пассажиру необходимо сидеть как можно дальше от приборной панели.
- Чтобы избежать случайного несчастного случая
- Подушка безопасности может стать причиной смерти детей младше 12 лет.
- Наиболее безопасным путём защиты их является заднее сиденье.
- Всегда необходимо пристёгивать ремень безопасности и использовать систему защиты детей

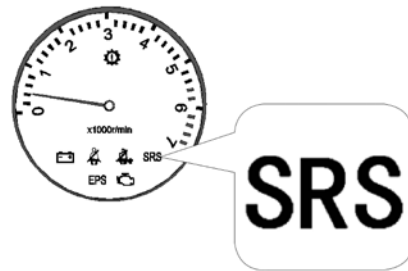

Если ключ зажигания находится в положении "ON", данный индикатор включается и выключается за несколько секунд, что свидетельствует о том, что система подушек безопасности работает должным образом.

## Сиденья, ремни безопасности, рулевое колесо и зеркало заднего вида

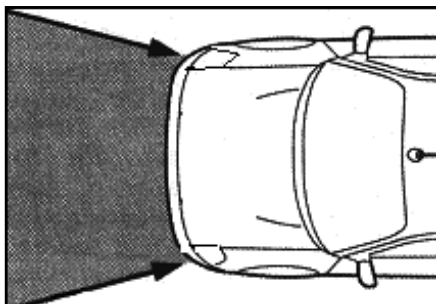

Подушки безопасности предназначены для срабатывания при сильном фронтальном ударе (затенённая область между стрелками на рисунке).

Подушки безопасности откроются, если интенсивность фронтального удара выше проектного предельного уровня, сравнимого с 30км/ч столкновением, когда автомобиль ударяется прямо в неподвижный барьер, который не перемещается и не деформируется.

Подушки безопасности могут не раскрыться, если интенсивность фронтального удара ниже вышеуказанной скорости.

Предельная скорость будет значительно выше в случае, если автомобиль ударит объект, например, припаркованный автомобиль или столб с указательным знаком, который может переместиться или деформироваться от удара, или автомобиль ударили сзади (например,

столкновение, при котором передняя сторона автомобиля оказывается под кузовом грузового автомобиля и т.д.). Для обеспечения безопасности, при движении автомобиля, все пассажиры в обязательном порядке должны быть зафиксированы ремнем безопасности.

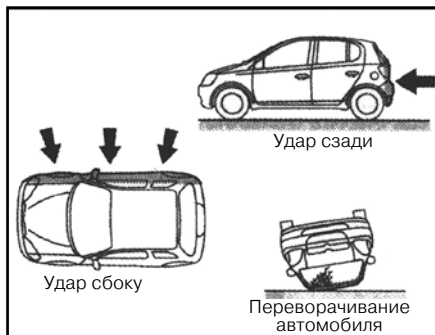

Подушки безопасности, как правило, не предназначены для раскрытия в случаях, если автомобиль был подвергнут удару сбоку или сзади, или переворачиванию, или лобовому удару на малой скорости.



## Сиденья, ремни безопасности, рулевое колесо и зеркало заднего вида

Система подушек безопасности в основном включает следующие детали, расположенные как показано на рисунке выше.

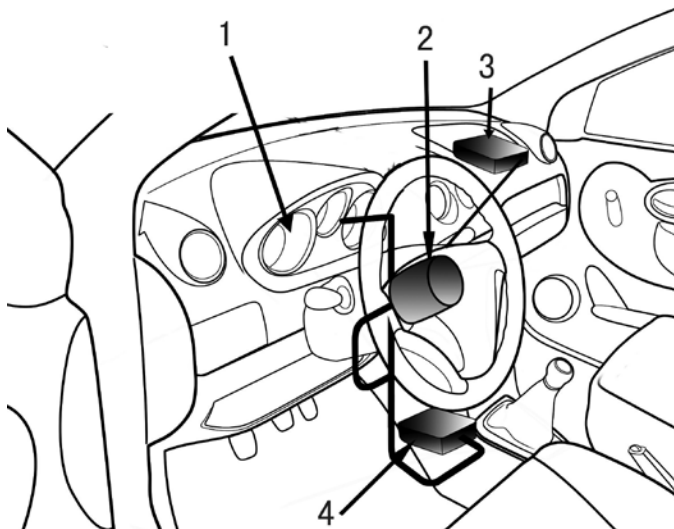

1. Сигнальная лампа подушки безопасности на приборной панели
2. Элемент подушки безопасности водителя (подушка безопасности и вспенивающее вещество)
3. Элемент подушки безопасности переднего пассажира (подушка безопасности и вспенивающее вещество)
4. Электронный управляющий блок подушки безопасности

При конкретных видах сильных фронтальных ударов срабатывает система подушки безопасности блок наполнения надувной подушки безопасности. Химическая реакция в блоке наполнения подушки приводит к заполнению подушки безопасности нетоксичным газом, чтобы ограничить движение водителя и переднего пассажира.

При надувании подушки безопасности возникает громкий шум и выделится некоторое количество дыма и остатков вместе с нетоксичным газом, который не указывает на пожар. Газ является нетоксичным, но может вызвать незначительное раздражение кожи у людей, у которых она чувствительная. Чтобы избежать раздражения кожи, как можно скорее смойте любые остатки после раскрытия подушки.

Поскольку раскрытие подушки безопасности происходит в долю секунды, сила надувания подушки безопасности является очень значительной. Несмотря на то, что система предназначена для сокращения серьёзных повреждений, возможны незначительные загорания, коррозия и удары. Части отсека подушки безопасности (втулка рулевого колеса и приборная панель) могут несколько минут оставаться горячими, сама подушка безопасности также может быть горячей. Подушка безопасности утилизируется после её раскрытия.

В некоторых случаях, при сильных столкновениях, подушка безопасности может повредить ветровое стекло. Ветровое стекло автомобиля с подушкой безопасности переднего пассажира может треснуть по причине выделяющейся энергии при надувания подушки безопасности.

### ВНИМАНИЕ

- Система подушек безопасности разработана только как дополнение к основной системе защиты, т.е. ремням безопасности водителя и переднего пассажира. Если водитель и передний пассажир не пристегнули ремни безопасности, они могут быть серьезно травмированы при раскрытии подушки безопасности. При резком торможении перед столкновением, не пристегнутые водитель и передний пассажир будут находиться близко к подушкам безопасности, которые раскроются при столкновении. Для максимальной защиты водитель и пассажиры должны использовать ремни безопасности. Применение ремня безопасности снизит риск смерти, травмирования, риск выпадения при аварии. Дополнительно см. "Ремни безопасности" в 1-3.

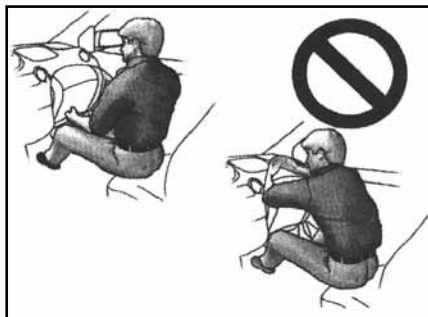

Не сидите на краю сиденья и не наклоняйтесь к приборной панели во время движения автомобиля. Скорость и сила раскрытия подушки безопасности может привести к травмированию или смерти пассажиров. Сидите на сиденье вертикально к спинке сиденья и используйте ремень безопасности.

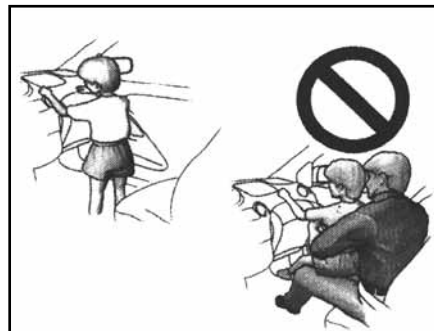

Запрещается, чтобы дети стояли или становились на колени на сиденье переднего пассажира и запрещается держать детей на руках или на коленях переднего пассажира. Скорость и сила раскрытия подушки безопасности может привести к травмированию или смерти ребёнка.

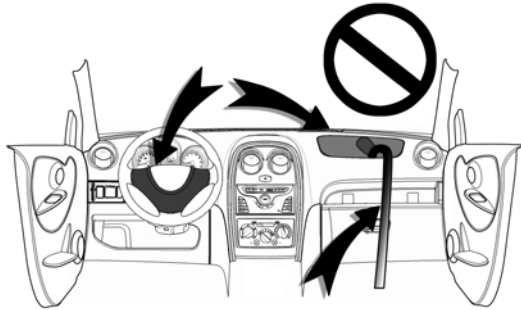

Не ставьте предметы или домашних животных на или спереди приборной панели или пластину рулевого колеса, оборудованного подушкой безопасности. При раскрытии подушки безопасности водителя и переднего пассажира, они могут стать причиной травмирования или смерти. Не держите предметы в руках или коленях. Не меняйте и не снимайте жгуты. Не меняйте, не снимайте элементы, не стучите по элементам в том числе, по рулевому колесу, корпусу колонки рулевого управления, по крышке подушки безопасности переднего пассажира. Указанные выше действия могут привести к раскрытию или не раскрытию подушки безопасности, что может стать причиной серьёзных повреждений или смерти. Несоблюдение вышеуказанных указаний может стать причиной смерти или серьёзных повреждений.

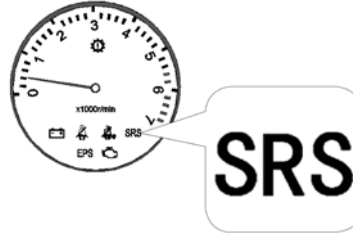

Система подушек безопасности оборудована индикатором, предназначенным для информирования водителя о имеющихся неисправностях в системе. Подушки безопасности считаются неисправными в следующих случаях.

- Когда ключ зажигания находится в положении "ON", а индикатор не включается или включён все время и не выключается.
- Индикатор включается или мигает во время движения автомобиля.
- Сработала любая из подушек безопасности.
- Произошёл удар передней части (затемнённая область на рисунке) автомобиля, который незначительный и не должен вызывать срабатывание подушки безопасности.
- Пластина рулевого колеса и крышка отсека подушки безопасности

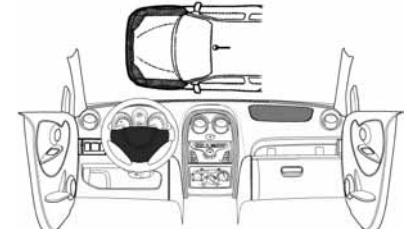

переднего пассажира (затемнённая область на рисунке) поцарапаны, имеют трещины или другие повреждения.

- В указанных выше случаях незамедлительно обратитесь в специализированный сервисный центр. Запрещается пользоваться автомобилем с неисправными подушками безопасности до тех пор, пока неисправность не будет устранена. Неисправная подушка безопасности не может обеспечить защиту пассажиров.

### ВАЖНО

- Не отсоединяйте провода от аккумуляторной батареи пока не проконсультируетесь с специализированным сервисным центром.

### Наружные зеркала заднего вида

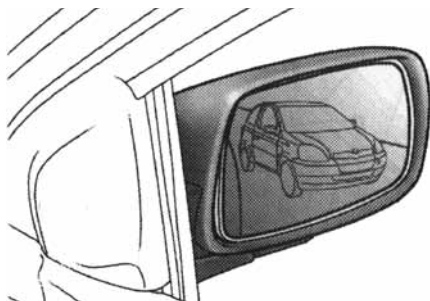

Отрегулируйте зеркала заднего вида, чтобы вы могли видеть заднюю часть автомобиля через зеркала.

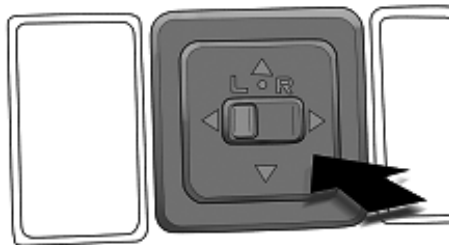

Будьте осторожны при оценке размера любого объекта и расстояния до него, когда вы смотрите в зеркало заднего вида со стороны переднего пассажира. Зеркало заднего вида на стороне переднего пассажира является сферическим, и все объекты в сферическом зеркале выглядят меньше и дальше, чем в плоском зеркале.

Работа зеркал заднего вида (электрический тип)

Регулировка зеркал заднего вида с помощью переключателей.

1. Главный переключатель – Переместите переключатель в L (влево) или R (вправо) для выбора зеркала, которое нужно отрегулировать.

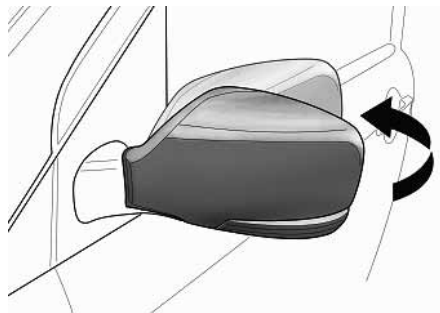

#### ВНИМАНИЕ

- Не регулируйте зеркала заднего вида в то время, когда автомобиль находится в движении; это может привести к тому, что водитель не справится с управлением и произойдёт авария, которая приведёт к серьёзным травмам.

#### ВАЖНО

- Если зеркальный элемент заблокирован льдом, не пытайтесь отрегулировать его положение с помощью электропривода, так как это может привести к механическим повреждениям системы, выполните очистку корпуса с помощью антиобледеняющего распылительного вещества.

2. Контрольный переключатель – Нажмите на переключатель в необходимом направлении, чтобы отрегулировать зеркало.

Зеркало можно отрегулировать только когда ключ зажигания находится в положении "ACC" или "ON".

Сложить зеркала заднего вида

При парковке автомобиля в тесном месте, нажмите на зеркала заднего вида, чтобы сложить их.

### ⚠ ВНИМАНИЕ

- Запрещается водить автомобиль со сложенными зеркалами заднего вида. Перед тем, как начать управление автомобилем, обязательно откройте и правильно отрегулируйте зеркала с двух сторон.

### Неослепляющее внутреннее зеркало заднего вида

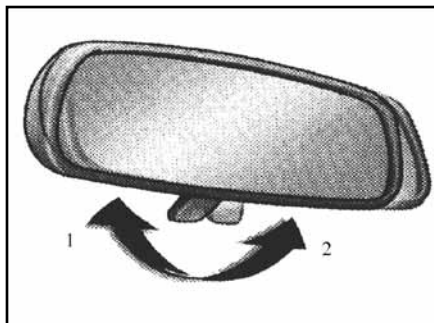

Отрегулируйте внутреннее зеркало заднего вида таким образом, чтобы вы могли видеть заднюю часть автомобиля в зеркале.

Чтобы в ночное время уменьшить блики от фар автомобилей, следующих за вами, используйте рычаг регулировки на нижнем краю зеркала заднего вида.

В дневное время – поставьте рычаг в положение 1.

При таком положении отражение в зеркале заднего вида более чёткое.

В ночное время – поставьте рычаг в положение 2.

Помните, что уменьшая блики фар автомобилей, идущих за вами, вы при этом несколько снижаете чёткость отражения заднего вида.

### ⚠ ВНИМАНИЕ

- Не регулируйте положение внутреннего зеркала заднего вида в то время, когда автомобиль находится в движении, поскольку это может привести к тому, что водитель не справится с управлением и произойдёт авария, которая приведёт к серьёзным травмам.

### ВАЖНО

- Когда зеркала заднего вида перемещены в крайнее положение, не пробуйте переместить их дальше, поскольку зеркала могут повредиться.

### Аксессуарное зеркало

Находится на задней стороне противосолнечного козырька, пассажирского переднего сиденья.

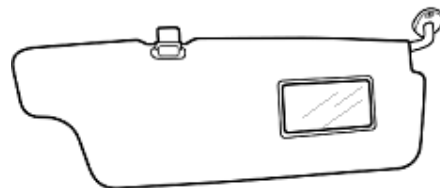

### Подсветка салона

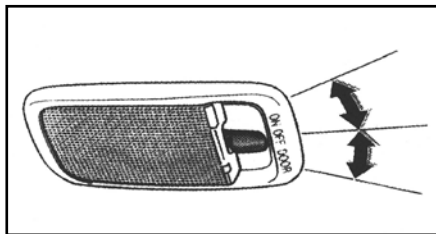

Чтобы включить подсветку салона, передвиньте выключатель.

Выключатель подсветки салона имеет следующие положения:

“ON” – Освещение все время включено.

“OFF” – Освещение все время выключено.

“DOOR” – Освещение включается, когда открыта одна из дверей.

Освещение выключается после закрытия дверей.

### Фара и лампа указателя поворота

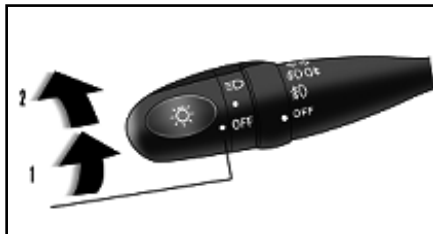

#### Фары

Для включения нижеследующих осветительных приборов, крутите рукоятку рычага переключения освещения.

Положение 1 — Стояночное освещение, задние фонари, фонарь освещения номерного знака и лампа подсветки приборной панели.

Положение 2 — Фара ближнего света и все вышеперечисленные фонари.



#### Дальний-ближний свет

Чтобы включить дальний свет, включите фары и переместите рычаг от себя в самое дальнее положение (положение 1). Чтобы включить ближний свет, потяните рычаг на себя (положение 2). Индикатор дальнего света фар (синего цвета) на приборной панели сигнализирует о том, что включён дальний свет.

Мигание дальнего света фары (положение 3) – Переместите рычаг назад до конца, чтобы включить дальний свет фары и отпустите рычаг, чтобы выключить дальний свет.

Вы можете мигать дальним светом, когда рукоятка находится в положении “OFF”.

#### ВАЖНО

- Чтобы предотвратить разрядку аккумуляторной батареи, не оставляйте включёнными осветительные приборы надолго, когда двигатель выключен.

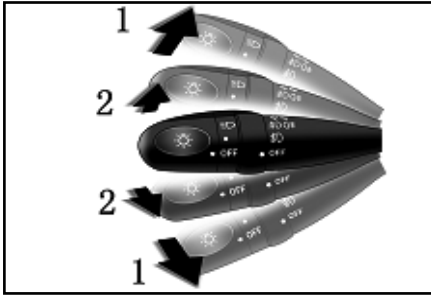

#### Лампа указателя поворота

Чтобы подать сигнал поворота, переведите рычаг лампы указателя поворота вверх или вниз в положение 1.

Ключ зажигания должен находиться в положении "ON".

Рычаг автоматически возвращается в прежнее положение после того как вы повернёте, но после того, как вы смените полосу движения, возможно, его будет необходимо вернуть в прежнее положение вручную. Чтобы подать сигнал смены полосы движения, передвиньте рычаг вверх или вниз до точки фиксации (положение 2) и удерживайте его. Если индикаторы указателей поворота (зелёные световые индикаторы) на приборной панели мигают быстрее, чем обычно, это означает, что лампа переднего или заднего указателя поворота неисправна.

#### Передняя противотуманная фара



Включите передний габаритный фонарь, поверните переключатель противотуманных фар в указанное для передних противотуманных фар положение. В то же время, индикатор передних противотуманных фар на приборной панели укажет на то, что включились передние противотуманные фары.

Выключение габаритных огней приведёт к выключению передних противотуманных фар. Если хотите выключить передние противотуманные фары, поверните переключатель противотуманной фары в положение OFF.

#### Задняя противотуманная фара

Если автомобиль оборудован передними противотуманными фарами:

Включите передние габаритные огни, поверните переключатель противотуманных фар в обозначенное положение для передних и задних

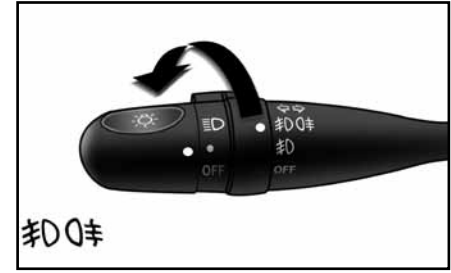

противотуманных фар. В то же время, индикаторы передней и задней противотуманной фары на приборной панели сообщат о включении передней и задних противотуманных фар. Если вы хотите выключить задние противотуманные фары, и оставить включёнными только передние, поверните переключатель противотуманных фар в обозначенное положение передней противотуманной фары. Таким образом, задние противотуманные фары выключаются, а передние продолжают работать. Если вы хотите одновременно выключить передние и задние противотуманные фары, поверните переключатель противотуманных фар на OFF. Передние и задние противотуманные фары выключаются, остаются включёнными только габаритные фонари. Передние и задние противотуманные фары выключаются, если вы выключите габаритные огни.



0⌘

Если автомобиль не оборудован передними противотуманными фарами:

Включите фары головного света, поверните переключатель противотуманных фар до положения включения задних противотуманных фар. В то же время, индикатор задних противотуманных фар на приборной панели сообщит вам, что включились задние противотуманные фары. Выключение фар ближнего света приведёт к выключению задних противотуманных фар. Если хотите выключить только задние противотуманные фары, поверните переключатель противотуманных фар в положение OFF.

### Аварийные мигающие сигналы



Чтобы включить аварийный мигающий сигнал, нажмите выключатель. Все указатели поворотов начнут мигать. Чтобы выключить их, нажмите выключатель ещё раз. Включайте аварийные мигающие сигналы для того, чтобы предупредить других водителей, когда вам необходимо остановить автомобиль там, где это может вызвать аварию. Пока мигают аварийные сигналы, переключатель указателей поворота работать не будет.

#### ВАЖНО

- Во избежание чрезмерной разрядки батареи не оставляйте этот выключатель включённым дольше, чем необходимо, при неработающем двигателе.

### Очистители и омыватель ветрового стекла

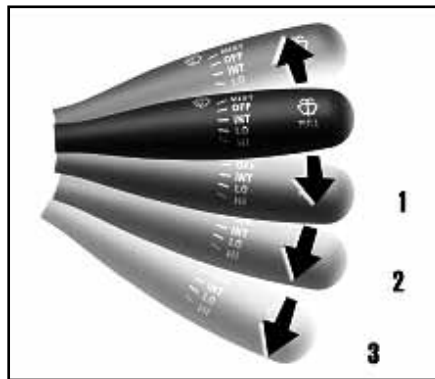

Чтобы включить стеклоочистители ветрового стекла, переместите рычаг в желаемое положение. Ключ в замке зажигания должен находиться в положении "ON"

Положение рычага	Настройка скорости
Скорость 1	Прерывистая работа
Скорость 2	Медленно
Скорость 3	Быстро

Если необходимо протереть ветровое стекло только раз, передвиньте рычаг вверх от себя, а затем отпустите.

Жидкость стеклоочистителя разбрызгивается при перемещении рычага на водителя.

Для получения дополнительной информации см.

“Добавление промывочной жидкости” в 8-3.

#### ВАЖНО

! В морозную погоду, перед использованием стеклоомывателя необходимо согреть стекло с помощью обогревателя. Это предотвратит замерзание жидкости на ветровом стекле, которая может ограничить видимость

#### ВАЖНО

! Если ветровое стекло загрязнено, не пользуйтесь стеклоочистителем без стеклоомывающей жидкости. Использование может привести к повреждению стекла.

### Обогреватель заднего стекла

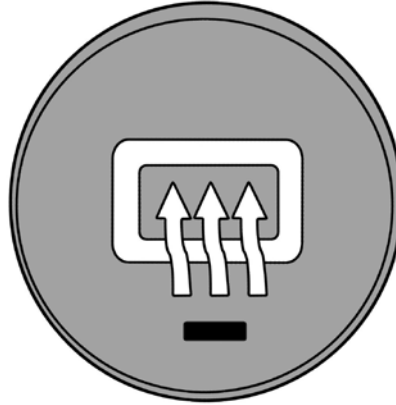

Чтобы очистить запотевшее или обледеневшее заднее стекло, нажмите выключатель.

Ключ зажигания должен находиться в положении “ON”.

Нити обогревателя на заднем стекле быстро очистят поверхность. При включении обогревателя одновременно включится индикатор, указывающий на работу обогревателя. Чтобы отключить обогревателя нажмите выключатель ещё раз. Не забудьте выключить обогревателя после того, как стекла очистятся. Если вы оставите обогреватель работать слишком долго, это может привести к разрядке батареи, особенно во время парковки или запуска.

Если поверхность заднего окна покрыта льдом, удалите лёд с помощью распылителя антиобледенительной жидкости, а затем примените стеклообогреватель.

### Топливомер

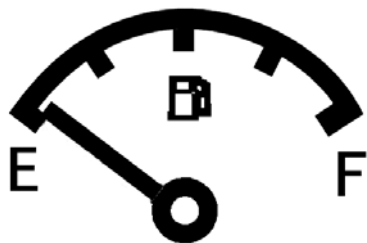

Топливомер работает, когда включено зажигание. Этот прибор может показывать примерное количество топлива, оставшееся в топливном баке.

Почти полный бак: Стрелка на "F"

Почти пустой: Стрелка на "E"

Количество топлива, оставшееся в топливном баке должно быть не менее 1/4 его ёмкости. Если стрелка топливомера приближается к "E", необходимо как можно скорее заполнить бак топливом.

Если автомобиль движется по неровной дороге из-за движения топлива в баке, стрелка указателя может колебаться.

### Указатель температуры охлаждающей жидкости

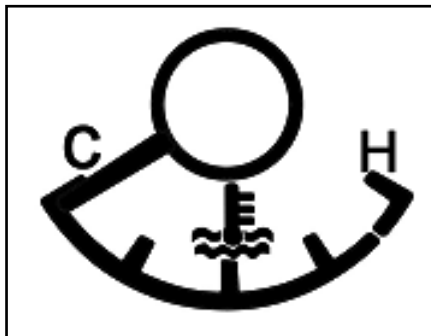

Указатель температуры охлаждающей жидкости работает, когда ключ зажигания находится в положении "ON". Он может показывать приблизительную температуру хладагента в блоке цилиндров.

Если хладагент двигателя холодный, стрелка указателя температуры охлаждающей жидкости показывает "C" не перемещаясь.

Если стрелка указателя температуры охлаждающей жидкости не движется даже после полного прогрева двигателя, обратитесь в сервисную мастерскую, чтобы выполнить диагностические операции.

Если хладагент двигателя слишком горячий, стрелка указателя температуры охлаждающей жидкости находится около "H", что указывает на то, что двигатель перегрелся. Остановите автомобиль и охладите двигатель.

Ваш автомобиль может перегреваться в тяжёлых условиях эксплуатации, таких как:

- Движение вверх по длинной горной дороге в жаркий день.
- Снижение скорости или остановка после движения на большой скорости.
- Работа на холостом ходу в течение долгого времени при работающем кондиционере и движении с частыми остановками.
- Буксировка прицепа.

### ВАЖНО

- Не снимайте термостат в системе охлаждения двигателя. Термостат предназначен для регулировки расхода охлаждающей жидкости для того, чтобы поддерживать температуру двигателя в заданном рабочем диапазоне
- Не продолжайте движение при перегретом двигателе. См. "Если двигатель перегревается" в Разделе 5.

### Тахометр

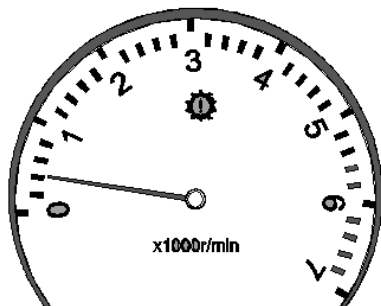

Тахометр показывает скорость двигателя в тысячах оборотов в минуту. Скорость может помочь водителю выбрать точный момент переключения передачи чтобы предотвратить перегрузку или превышение допустимого числа оборотов двигателя. Слишком большое число оборотов двигателя может привести к чрезмерному износу и увеличению расхода топлива двигателя. Необходимо помнить, что при максимально возможной низкой скорости вращения двигателя можно достичь максимальной экономии топлива в большинстве случаев

### Одометр и счётчик ежедневного пробега



Он показывает общий пробег в км и пробег при одной поездке.

Одометр – показывает общее расстояние, пройденное автомобилем.

Счётчик ежедневного пробега – показывает расстояние, которое прошёл автомобиль с момента последнего сброса счётчика ежедневного пробега. Он может использоваться для расчёта расхода топлива и измерения дальности поездки.

Кнопка сброса счётчика пробега – используется для сброса счётчика пробега.

Нажатие кнопки сброса счётчика ежедневного пробега может переключить одометр и счётчик ежедневного пробега.

Для того, чтобы сбросить счётчик ежедневного пробега, сначала должны отобразиться на дисплее показания счётчика, а затем нужно нажать и удерживать кнопку до тех пор, пока не счётчик ежедневного пробега не будет установлен на ноль.

Функция настройки яркости подсветки приборной панели (если имеется)

При нажатии и удерживании кнопки сброса счётчика ежедневного пробега, при условии, что одометр показывает общий пробег в км, можно настроить яркость подсветки приборной панели.

### ВАЖНО

- Для того, чтобы предотвратить чрезмерную разрядку аккумуляторной батареи, используйте стеклообогреватель вовремя работы двигателя.
- Во время очищения внутренней поверхности заднего окна, не поцарапайте и не повредите обогревательные провода.

### Сигнальные лампы и индикаторы

---

Если включается сигнальная лампа

Выполните следующее

(a)		Если стояночный тормоз не работает, обратитесь за помощью в сервис.
(b)		Остановитесь и проверьте уровень зарядки аккумулятора
(c)		Остановитесь и проверьте уровень масла в двигателе
(d)		Автомобиль требует ремонта, обратитесь за помощью в сервис.
(e)		Сразу обратитесь за помощью в сервис.
(f)		Сразу обратитесь за помощью в сервис.
(g)	<b>SRS</b>	Сразу обратитесь за помощью в сервис.
(h)		Хорошо закройте все двери.
(i)	<b>EPS</b>	Сразу обратитесь за помощью в сервис.
(j)	<b>EBD</b>	Сразу обратитесь за помощью в сервис.
(k)		Сразу обратитесь за помощью в сервис.
(m)		Сразу обратитесь за помощью в сервис.

## Практические советы по измерительным приборам и техническому обслуживанию

(a) Сигнальная лампа тормозной системы  
Сигнальная лампочка при включённом зажигании загорается в следующих случаях:

- Стояночный тормоз все ещё активен.
- Недостаточно тормозной жидкости в накопительном бачке.

Когда ключ зажигания находится в положении "ON", и стояночный тормоз все ещё включён, но сигнальная лампочка не загорается, необходимо отвезти автомобиль в специальную мастерскую для проверки.

### ВНИМАНИЕ

- Если двигатель работает и сигнальная лампа не выключается после того, как тормозной рычаг был отпущен, остановите автомобиль в безопасном месте и свяжитесь с сервисной службой.
- Наиболее вероятно, что есть какая-либо неисправность в тормозной системе, что может увеличивать тормозной путь, в ряде случаев может свидетельствовать об отказе тормозной системы.

(b) Сигнальная лампа системы зарядки  
Если система зарядки аккумулятора автомобиля не работает должным образом, загорится эта лампочка.

Если эта лампа загорается во время движения автомобиля, это указывает на то, что есть неисправности в системе зарядки. Выключите дополнительные устройства, такие как кондиционер, отопитель, радио и т.д. и предоставьте автомобиль в сервисную мастерскую, для тщательного осмотра.

### ВАЖНО

- Запрещается эксплуатировать автомобиль после того, как загорелась сигнальная лампочка неисправности, в противном случае двигатель может быть поврежден.

### ВАЖНО

- Запрещается эксплуатировать автомобиль, если приводной ремень двигателя повреждён или ослаблен

(c) Сигнальная лампа  
низкого давления масла

Если давление моторного масла слишком низкое, загорится эта лампочка.

Если лампочка горит все время или мигает во время движения автомобиля, остановите автомобиль в безопасном месте и немедленно заглушите двигатель, а затем свяжитесь со специальной мастерской.

Если двигатель работает на режиме холодного хода, эта лампочка может включаться периодически, или может гореть некоторое время, после резкого торможения. Однако, она выключается при небольшом увеличении оборотов двигателя и указывает на то, что автомобиль находится в исправном состоянии. Лампочка включается также, если уровень масла двигателя слишком низкий. Но эта лампа не предназначена для того, чтобы сообщать количество масла, уровень масла необходимо измерять с помощью масломерного щупа.

(d) Сигнальная лампа отказа двигателя  
Если электрическая система управления или система диагностики (OBD) двигателя неисправны, загорится эта лампочка. Если лампочка загорается во время движения автомобиля, свяжитесь как можно скорее со специальной мастерской для проверки и ремонта.

### (е) Сигнальная лампа неисправности АКП (если установлена)

Если ключ зажигания находится в положении "ON", включается сигнальная лампочка. Если система АКП работает нормально, сигнальная лампочка автоматически выключается через несколько секунд. Затем, если система выходит из строя, одновременно включается сигнальная лампочка и издаётся звуковой сигнал.

В следующих случаях лампочка указывает на то, что некоторые части, которые контролируются системой сигнальных ламп, неисправны. Свяжитесь как можно скорее со специальной мастерской для выполнения ремонта.

- Если ключ зажигания находится в положении "ON", сигнальная лампочка не включается, или горит все время и не гаснет.
- Сигнальная лампочка горит во время движения автомобиля.

### (f) Сигнальная лампочка отказа антиблокировочной системы ABS (если установлена)

Если ключ зажигания находится в положении "ON", включается сигнальная лампочка. Если антиблокировочная система работает нормально, сигнальная лампа автоматически выключается через несколько секунд. Затем, если антиблокировочная система выходит из строя, включается сигнальная лампочка. Если антиблокировочная система выходит из строя, это может привести к заклиниванию колёс в случае резкого торможения или торможения на ровной дороге.

В любом из следующих случаев лампочка указывает на то, что некоторые части, которые контролируются системой сигнальных ламп, неисправны. Свяжитесь как можно скорее со специальной мастерской для выполнения ремонта.

Если ключ зажигания находится в положении "ON", сигнальная лампочка антиблокировочной системы не включается, или горит все время и не гаснет.

Сигнальная лампочка антиблокировочной системы горит во время движения автомобиля и не выключается.

Это нормальная ситуация, когда включается сигнальная лампочка, а затем автоматически гаснет и дальше не загорается во время движения автомобиля.

(g) Сигнальная лампа подушки безопасности (если имеется)

Если ключ зажигания находится в положении "ON", включается сигнальная лампочка и выключается через несколько секунд, что указывает на то, что система подушек безопасности работает нормально.

Система сигнальных ламп контролирует работу блока управления подушкой безопасности, наполнителей надувной подушки безопасности, преднатяжителей ремней безопасности, сигнальных ламп, соединительных жгутов и источника питания.

В любом из следующих случаев лампочка указывает на то, что некоторые части, которые контролируются системой сигнальных ламп, неисправны. Свяжитесь как можно скорее со специальной мастерской для выполнения ремонта.

- Если ключ зажигания находится в положении "ON", сигнальная лампочка не включается, или горит все время и не гаснет.
- Сигнальная лампа включена или мигает во время движения автомобиля.

(h) Сигнальная лампа открытых дверей

Эта лампа выключается после того, как все двери будут надёжно закрыты.

(i) Сигнальная лампа электроусилителя руля

Если ключ зажигания находится в положении "ON", включается сигнальная лампочка. Лампочка автоматически выключается при запуске двигателя или через несколько секунд после запуска двигателя.

В любом из следующих случаев лампочка указывает на то, что электроусилитель руля неисправен. Свяжитесь как можно скорее со специальной мастерской для выполнения ремонта.

- Если ключ зажигания находится в положении "ON", сигнальная лампочка не включается.
- Сигнальная лампа включена и не гаснет после запуска двигателя.
- Сигнальная лампочка горит во время движения автомобиля.

(j) Сигнальная лампа электронной системы распределения тормозных усилий (EBD) (если установлена)

Если ключ зажигания находится в положении "ON", включается сигнальная лампочка. Если электронная система распределения тормозных усилий (EBD) работает нормально, сигнальная лампа автоматически выключается через несколько секунд. Затем, если система выходит из строя, включается сигнальная лампочка. В любом из следующих случаев лампочка указывает на то, что система EBD неисправна. Свяжитесь как можно скорее со специальной мастерской для выполнения ремонта.

- Если ключ зажигания находится в положении "ON", сигнальная лампочка системы EBD не включается, или горит все время и не гаснет.
- Сигнальная лампа EBD включена и не выключается во время движения автомобиля.

(k) Сигнальная лампа непристёгнутого ремня безопасности водителя (если установлена)

Если ключ зажигания находится в положении "ON", включается сигнальная лампочка.

Лампочка выключается после того, как водитель пристегнёт правильно ремень безопасности. В любом из следующих случаев она указывает на то, что система сигнальных ламп непристёгнутого ремня безопасности водителя неисправна. Свяжитесь как можно скорее со специальной мастерской для выполнения ремонта

- Если ключ зажигания находится в положении "ON", сигнальная лампочка ремня безопасности водителя не включается.
- Лампочка не выключается после того, как водитель пристегнул правильно ремень безопасности.

(m) Сигнальная лампа непристёгнутого ремня безопасности переднего пассажира\* (если установлена)

Если ключ зажигания находится в положении "ON", включается сигнальная лампочка.

Лампочка выключается после того, как передний пассажир пристегнёт правильно ремень безопасности.

Если место переднего пассажира свободное или пассажир не пристегнул ремень безопасности, через 2~3 минуты после запуска двигателя сигнальная лампочка автоматически выключится.

В любом из следующих случаев она указывает на то, что система сигнальных ламп непристёгнутого ремня безопасности переднего пассажира неисправна. Свяжитесь как можно скорее со специальной мастерской для выполнения ремонта

- Если ключ зажигания находится в положении "ON", сигнальная лампочка ремня безопасности водителя не включается.
- Лампочка не выключается после того, как передний пассажир пристегнул правильно ремень безопасности.
- Если место переднего пассажира свободное или пассажир не пристегнул ремень безопасности, эта сигнальная лампочка выключается через 2~3 минуты после запуска двигателя.

Проверка "сигнальных ламп и индикаторов"

Потяните слегка за стояночный тормоз.

Откройте любую дверь, после чего сигнальная лампа открытой двери должна загореться.

Закройте все двери, после чего сигнальная лампа открытой двери должна выключиться.

Поверните ключ зажигания в положение "ON", но не запускайте двигатель. Все сигнальные лампы должны загореться, а сигнальная лампа подушки безопасности, сигнальная лампа системы EBD, сигнальная лампа антиблокировочной системы и сигнальная лампа неисправности автоматической коробки передач должны выключиться через несколько секунд.

Если любая сигнальная лампа или индикатор не работает так, как описано выше, это означает, что лампочка, возможно, перегорела или есть неисправности в системе. Свяжитесь как можно скорее со специальной мастерской для проведения ремонта.

### Замок зажигания с ограничителем поворота управляемых колёс

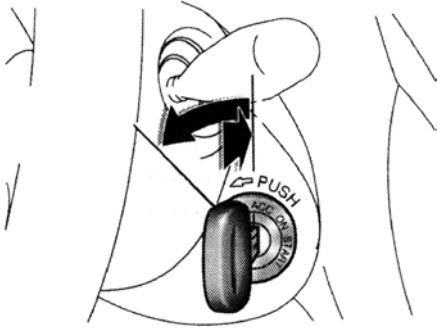

“START”: Запуск двигателя. После отпущения ключ автоматически возвращается в положение «ON».

См. советы по методу зажигания в разделе 3 “Запуск и движение”.

“ON”: Двигатель работает и все вспомогательное оборудование включено.

При этом положении ключа автомобиль движется нормально.

“ACC”: Некоторое вспомогательное оборудование, например, радио, может работать, но двигатель выключен.

“LOCK»: Двигатель выключен и рулевое колесо заблокировано. Ключ можно извлечь только в этом положении.

Ключ можно повернуть в положение

“LOCK» из положения “ACC” только при нажатии и повороте ключа.

При запуске двигателя может показаться, что ключ застрял в положении “LOCK” и его невозможно повернуть.

Чтобы освободить ключ, сначала убедитесь, что ключ вставлен до конца в замок, затем осторожно покрутите рулевое колесо, пробуя повернуть ключ.

#### ВНИМАНИЕ

- Никогда не вынимайте ключ зажигания из замка во время движения, так как это приведёт к блокировке рулевого колеса и потере рулевого управления

#### ВАЖНО

- Не оставляйте ключ в положении “ON”, когда двигатель не работает. Это может привести к тому, что батарея разрядится и повредится зажигание.
- Когда ключ зажигания находится в положении “ON”, если двигатель не работает, можно услышать гудение на регуляторе подачи горячей смеси в отсек двигателя для модели, оборудованной двигателем CA4GA1 (Denso система). Это стандартный звук, который выдаётся двигателем, который работает таким образом, чтобы поддерживать угол раскрытия регулятора.

### Система МКП



Схема переключения передач как показано выше.

Во время переключения полностью нажмите педаль сцепления, а затем медленно отпустите. Не оставляйте ногу на педали во время движения, это приведёт к неполадкам со сцеплением. Не используйте сцепление для удержания автомобиля во время остановки или на подъёме, — используйте для этого стояночный тормоз.

### Хорошая манера вождения

Если сложно переключиться на задний ход, переключите передачу на нейтральную, отпустите мгновенно педаль сцепления, а затем попробуйте ещё раз.

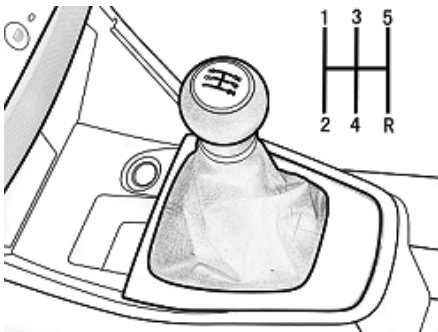
### Система АКП (если установлена)

См. содержание в разделе 4 АКП.

#### ВНИМАНИЕ

- Перед тем как трогаться с места, убедитесь в том, что стояночный тормоз полностью отпущен и что индикатор стояночного тормоза выключился.

#### ВНИМАНИЕ

- Перед тем как трогаться с места, убедитесь в том, что стояночный тормоз полностью отпущен и что индикатор стояночного тормоза выключился.

### Стояночная тормозная система

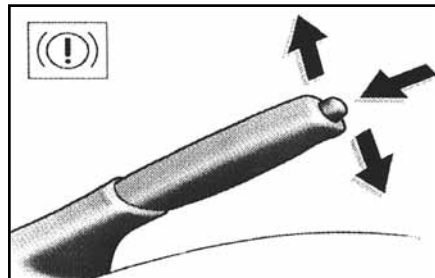

При парковке поднимите рычаг стояночного тормоза до упора во избежание случайного перемещения автомобиля. Чтобы поставить автомобиль на стояночный тормоз: Потяните рычаг стояночного тормоза вверх. Для обеспечения лучшей удерживающей способности следует сначала выжать педаль тормоза и удерживать её в таком положении при установке стояночного тормоза. Чтобы отпустить стояночный тормоз: Слегка потяните рычаг вверх, нажмите кнопку, и опустите рычаг стояночного тормоза вниз. Для напоминания о том, что автомобиль поставлен на стояночный тормоз, на приборной панели будет гореть индикатор стояночного тормоза, пока тормоз не будет отпущен.

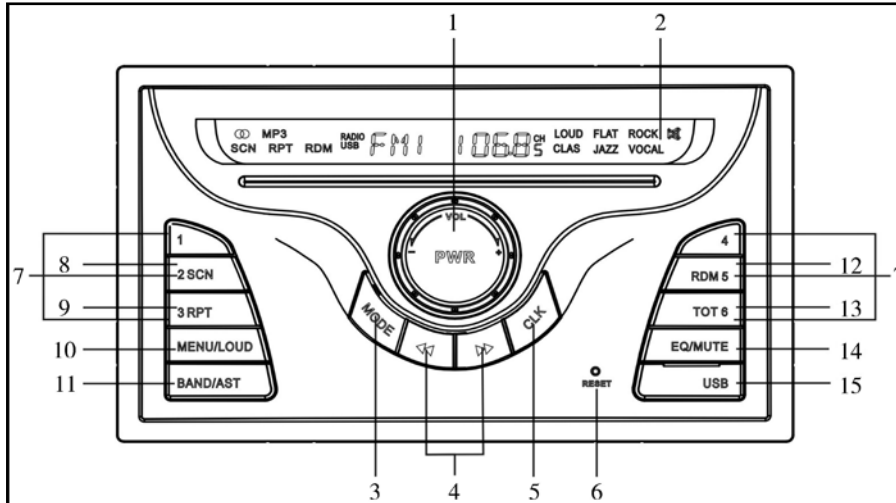

### Использование аудио системы

Тип А

1. PWR Выключатель/ регулирование громкости:

При нажатии этой кнопки можно включить/выключить радио, а поворачивая влево или вправо можно увеличивать или снижать выходную громкость.

2. Жидкокристаллический дисплей

3. MODE Выбор режима:

Нажатие этой клавиши один раз может изменить рабочий режим, т.е. циклическое переключение между режимом радио и MP3, и одновременно на дисплее будет отображаться текущий рабочий режим при каждом переключении.

4. Ручная настройка радио /автоматическая настройка радио/выбор трека MP3/ быстрая перемотка MP3/ кнопка перемотки:

В режиме радио, нажатие кнопки «◀◀» или «▶▶» и удерживание долгое время (2 секунды) автоматические начнёт поиск радиостанций, пока не найдётся и не заиграет нужная станция, а при нажатии кнопок «◀◀» или «▶▶» и удерживании короткое время можно выполнить ручную настройку.

5. CLK Выбор часов и кнопка настройки:

При нажатии этой кнопки на дисплее появятся часы, а при повторном нажатии этой кнопки на экране автоматически появится текущая работа системы. Когда дисплей отображает часы, нажатие и удерживание кнопки CLK на протяжении 2 секунд или больше активирует настройку часов, повторное лёгкое нажатие выведет на дисплей настройку минут, также при поворачивании ручки регулировки громкости можно настроить время.

6. RESET Функциональная кнопка сброса:

В случае неисправности кнопки управления, неверном отображении информации и т.д., лёгкое нажатие кнопки RESET острой палочкой возвратит аудиосистему в начальное рабочее состояние.

### 7. Функциональные клавиши предварительного сохранения 1#-6#:

(1) 6 радиостанций могут предварительно запоминаться для каждого диапазона; (2) Выбрать радиодиапазон можно путём нажатия кнопки BAND; (3) При нажатии кнопки «◀◀» или «▶▶» можно выбрать радиостанцию; (4) При нажатии кнопок предварительного запоминания 1#-6# и удерживании более 2 секунд можно предварительно сохранить необходимую станцию на соответствующей кнопке; (5) Когда радио включено, нажатие любой из 1#-6# кнопок включит предварительно установленную радиостанцию.

### 8. SCN Кнопка прокрутки треков MP3:

При нажатии кнопки SCN каждый трек будет играть первые 10 секунд, а при повторном нажатии можно перейти в режим воспроизведения.

### 9. RPT Кнопка повторного воспроизведения:

При нажатии этой кнопки можно повторно воспроизводить текущий трек, а при повторном нажатии можно остановить повторное воспроизведение.

### 10. MENU/LOUD Кнопка переключения режима звука/ кнопка увеличений громкости:

(1) При нажатии и удерживании этой кнопки долгое время можно циклически переключаться между регулировками громкости аудиосистемы

→ регулировка нижних частот → регулировка верхних частот → L-R регулировка баланса → F-R регулировка баланса; одновременно на дисплее появятся VOL, BASS, TREB, BAL и FAD, а звуковые эффекты VOL, BAS, TRE, BAL и FAD могут настраиваться путём поворачивания кнопки управления уровнем громкости. (2) При нажатии и удерживании этой кнопки более 2 секунд можно увеличить нижние частоты при небольшой громкости, и в то же время, на дисплее появится LOUD. При повторном нажатии этой клавиши можно отменить эту функцию и LOUD исчезнет из дисплея.

### 11. BAND/AST Кнопка выбора радиодиапозона/ автоматического сохранения:

(1) При нажатии этой кнопки и удерживании короткое время можно переключать диапазоны радиочастот между FM1 → FM2 → FM3 → AM1 → AM2, и на дисплее будут появляться соответствующие значки. (2) При нажатии и удерживании этой кнопки более 2 секунд запустится автоматический поиск радиостанций в текущем диапазоне, и все найденные станции будут сохранены в памяти кнопок 1#-6# в соответственном диапазоне по порядку. Последняя сохранённая станция в памяти 1# может воспроизводиться.

### 12. RDM Кнопка воспроизведения в случайном порядке:

При нажатии этой кнопки, все треки будут играть в случайном порядке, а при повторном нажатии

можно остановить воспроизведение в случайном порядке.

### 13. TOT Кнопка отображения общего количества MP3 треков:

При нажатии этой кнопки на дисплее отобразится общее количество треков, а при повторном нажатии этой кнопки или нажатии любой другой кнопки на протяжении 5 секунд можно обратно перейти к изначальному состоянию.

### 14. EQ/MUTE Переключатель настройки звука/кнопка отключения звука:

(1) При прослушивании музыки, лёгкое нажатие этой кнопки даёт возможность выбрать разные звуковые эффекты. Последовательность переключения настроек звука следующая: тихий → рок → классика → джаз → вокал. При нажатии один раз можно изменить один тип. FLAT (тихий), ROCK (рок), CLASSIC (классика), JAZZ (джаз) и VOCAL (вокал) соответственно будут отображаться на дисплее. (2) В режиме радио или MP3, при нажимании этой кнопки дольше 2 секунд активируется функция выключения звука, а при повторном нажатии можно вернуться в режим радио или MP3.

15. Интерфейс установки флэш-диска: Откройте эту кнопку и установите флэш-диск, и аудиосистема будет автоматически воспроизводить песни в формате MP3.

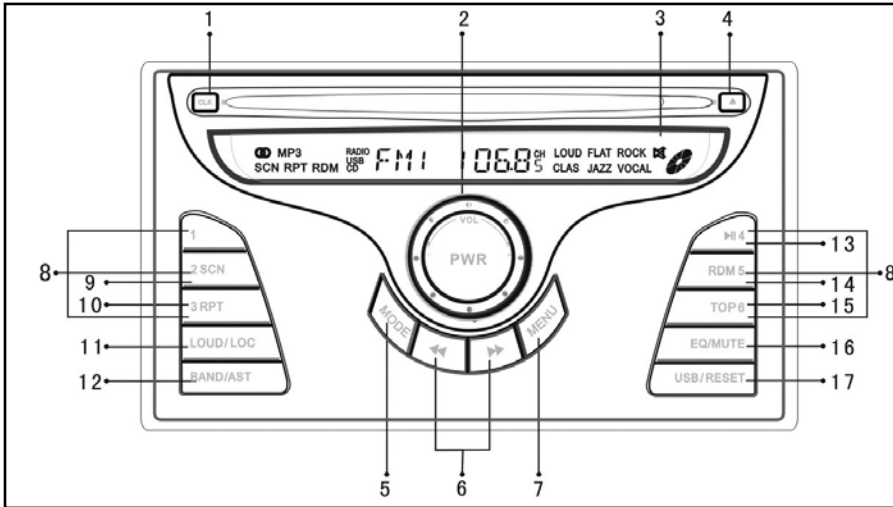

Тип В

1. CLK Кнопка выбора часов и настройки:

При лёгком нажатии этой кнопки на дисплее появятся часы, а при повторном нажатии этой кнопки на экране автоматически появится текущая работа системы. Когда дисплей отображает часы, нажатие и удержание кнопки CLK на протяжении 2 секунд или больше активирует настройку часов, повторное лёгкое нажатие выведет на дисплей настройку минут, также при поворачивании ручки регулировки громкости можно настроить время.

2. PWR Выключатель/ регулирование громкости:

При нажатии этой кнопки можно включать/выключать аудиосистему, а поворачивая влево или вправо можно увеличивать или снижать выходную громкость.

3. Жидкокристаллический дисплей

4. ▲ Кнопка управления выгрузкой/загрузкой компакт-диска:

При нажатии этой кнопки можно управлять выгрузкой/загрузкой компакт-диска.

### 5. MODE Выбор режима:

Нажатие этой клавиши один раз может изменить рабочий режим, т.е. циклическое переключение между режимом радио и MP3 режимом и CD режимом, и одновременно на дисплее будет отображаться текущий рабочий режим при каждом переключении.

### 6. ◀▶ Ручная/ автоматическая настройка радио/ выбор трека MP3 или CD, кнопка быстрой перемотки вперёд/ перемотки назад:

В режиме радио, нажатие кнопки «◀▶» или «▶▶» и удерживание долгое время (2 секунды) автоматические начнёт поиск радиостанций, пока не найдётся и не заиграет нужная станция, а при нажатии кнопок «◀◀» или «▶▶» и удерживании короткое время можно выполнить ручную настройку. В режиме воспроизведения MP3 или CD, при нажатии кнопки «◀◀» или «▶▶» и удерживании короткое время можно перемотать вперёд или назад для воспроизведения трека и на дисплее отобразится соответствующий трек; при нажатии кнопок «◀◀» или «▶▶» и удерживании их долгое время можно выполнить быструю перемотку вперёд или назад, и на дисплее отобразится соответствующее изменение во времени звучания текущего трека.

### 7. MENU Кнопка переключения звукового эффекта/ кнопка увеличений громкости:

(1) При нажатии и удерживании этой кнопки короткое время можно циклически переключаться между регуляторами громкости → регулировка нижних частот → регулировка верхних частот → L-R регулировка баланса → F-R регулировка баланса для аудиосистемы; одновременно на дисплее появятся VOL, BASS, TREB, BAL и FAD, а их звуковые эффекты могут настраиваться путём поворачивания кнопки управления уровнем громкости.

### 8. Функциональные клавиши предварительного сохранения 1#-6#:

6 радиостанций могут предварительно устанавливаться для каждого диапазона; выбрать радиодиапазон можно путём нажатия кнопки BAND; при нажатии кнопки «◀◀» или «▶▶» можно выбрать радиостанцию; При нажатии кнопок предварительного запоминания 1#-6# и удерживании более 2 секунд можно предварительно сохранить необходимую станцию на соответствующей кнопке; и когда радио включено, нажатие любой из 1#-6# кнопок включит предварительно установленную радиостанцию.

### 9. SCN Кнопка прокрутки треков:

В режиме воспроизведения MP3 или CD-дисков, при нажатии кнопки SCN каждый трек будет играть первые 10 секунд, а при повторном нажатии можно перейти в режим воспроизведения.

### 10. RPT Кнопка повторного воспроизведения:

В режиме воспроизведения MP3 или CD-дисков, при нажатии этой кнопки можно повторно воспроизводить текущий трек, а при повторном нажатии можно остановить повторное воспроизведение.

### 11. LOUD/LOC Кнопка увеличения уровня громкости/кнопка переключения радио LOC ON/OFF:

При нажатии и удерживании этой кнопки короткое время можно увеличить нижние частоты при небольшой громкости, и в то же время, на дисплее появится LOUD. При повторном нажатии этой клавиши можно отменить эту функцию и LOUD исчезнет из дисплея. В режиме радио, при нажатии этой кнопки и удерживании долгое время можно выбрать LOC ON или LOC OFF для поиска радиостанций и их сохранения. Рекомендуется LOC ON.

12. BAND/AST Кнопка выбора радиодиапазона/ автоматического сохранения:

При нажатии этой кнопки и удерживании короткое время можно переключать диапазоны радиочастот между FM1 → FM2 → FM3 → AM1 → AM2, и на дисплее будут появляться соответствующие значки. При нажатии и удерживании этой кнопки более 2 секунд запустится автоматический поиск радиостанций в текущем диапазоне, и все найденные станции будут сохранены в памяти кнопок 1#-6# в соответственном диапазоне по порядку. Последняя сохранённая станция в памяти 1# может воспроизводиться.

13. ►|| Кнопка паузы:

При нажатии этой кнопки можно приостановить воспроизведение, а при повторном нажатии можно возобновить воспроизведение.

14. RDM Кнопка воспроизведения в случайном порядке:

В режиме воспроизведения MP3 или CD-дисков, при нажатии этой кнопки, все треки будут играть в случайном порядке, а при повторном нажатии можно остановить воспроизведение в случайном порядке.

15. TOP Кнопка возврата к первому треку и воспроизведения:

В режиме воспроизведения MP3 или CD-дисков, при нажатии этой кнопки можно воспроизвести первый трек.

16. EQ/MUTE Переключатель настройки звука/кнопка отключения звука:

При прослушивании музыки, лёгкое нажатие этой кнопки даёт возможность выбрать разные звуковые эффекты. Последовательность переключения настроек звука следующая: тихий → рок → классика → джаз → вокал. При нажатии один раз можно изменить один тип. FLAT (тихий), ROCK (рок), CLASSIC (классика), JAZZ (джаз) и VOCAL (вокал) соответственно будут отображаться на дисплее. В режиме радио, MP3 или CD, при нажимании этой кнопки дольше 2 секунд активируется функция выключения звука, а при повторном нажатии можно вернуться в режим радио, MP3 или CD.

17. Интерфейс установки флэш-диска / RESET Функциональная кнопка функции сброса:

(1) Откройте эту кнопку и установите флэш-диск, и аудиосистема будет автоматически воспроизводить песни в формате MP3. (2) При условии неисправности кнопки управления, неверном отображении информации и т.д., лёгкое нажатие кнопки RESET острой палочкой возвратит аудиосистему в начальное рабочее состояние.

## Панель управления

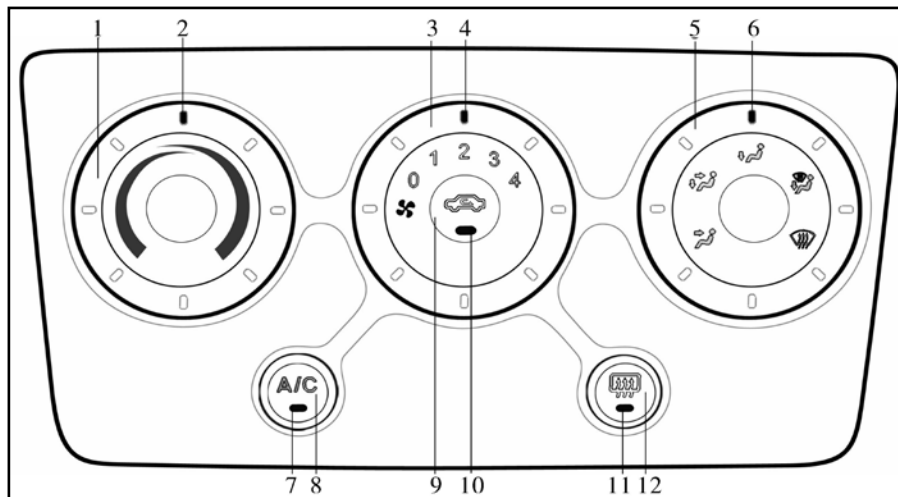

1. Переключатель регулировки температуры
2. Термометр
3. Ручка переключения потока воздуха
4. Указатель потока воздуха
5. Переключатель режимов направлений воздушными потоками.
6. Указатель режимов направлений воздушными потоками
7. Индикатор включения кондиционирования воздуха
8. Кнопка переключения кондиционирования воздуха
9. Кнопка циркуляции воздуха
10. Индикатор циркуляции воздуха
11. Индикатор подогрева заднего окна
12. Кнопка подогрева заднего окна

Ручка регулирования температуры  
Указание положения данной ручки представляет текущее соотношение смешивание воздуха мотора регулирования температуры. Левый конец – это состояние полного охлаждения, а правый конец – состояние полного отопления. При вращении ручки по часовой стрелке, воздух нагревается, а при вращении против часовой стрелки – охлаждается.

## Ручка регулирования потока воздуха

Данная ручка используется для регулировки потока воздуха, максимальным потоком воздуха является класс 4. Если указатель потока воздуха находится в положении "0", вентилятор выключен.

## Кнопка рециркуляции воздуха

Если включается индикатор кнопки рециркуляции воздуха, это указывает на то, что воздух циркулирует только внутри автомобиля, без поступления воздуха извне. Если нажата кнопка выключателя кондиционера, а вентилятор работает, кондиционирование воздуха автоматически переключится в режим внутренней циркуляции.

Нажмите кнопку рециркуляции, и индикатор выключится, что говорит о том, что циркуляция воздуха находится в режиме циркуляции с наружным контуром. Если вентилятор выключен, кондиционер также автоматически переключится в режим циркуляции с наружным контуром. Если вентилятор снова включается, начнётся режим внутренней и наружной циркуляции, а не тот, при котором вентилятор остановился в прошлый раз.

## ВАЖНО

- Регулятор имеет несколько функций памяти: при повторном включении зажигания, режим забора свежего воздуха и рециркуляции автоматически начнётся из того состояния, при котором кондиционер был выключен в последний раз; при включении вентилятора, компрессор и режим забора свежего воздуха и рециркуляции автоматически начнётся из того состояния, при котором вентилятор был выключен в последний раз.
- Для того, чтобы воздух в автомобиле оставался свежим, рекомендуется переключаться в режим наружной циркуляции с помощью кнопки ручного управления после того, как система кондиционирования воздуха проработает 30 минут.

## Указатель режимов направлений воздушными потоками



Указание положения данной ручки представляет текущее положение, в котором находится режим мотора, и при поворачивании этой ручки можно настроить режимы воздуховыпускного отверстия.

Режимы воздуховыпускного отверстия находятся в следующем порядке при поворачивании этой ручки по часовой стрелке: лицо, лицо и ноги, ноги и оттаивание, и оттаивание. Режимы воздуховыпускного отверстия находятся в следующем порядке при поворачивании этой ручки против часовой стрелки: оттаивание, ноги и оттаивание, ноги, лицо и ноги, лицо. Дополнительно см. ниже "Практические навыки" для установки ручки воздуховыпускного отверстия.

## Система кондиционирования воздуха

### Кнопка оттаивания заднего окна

Функция оттаивания заднего окна активируется при нажатии кнопки оттаивания заднего окна. Эта кнопка имеет функцию 20-минутной задержки и автоматически выключается через 20 минут. Нажав эту кнопку во время задержки можно выйти немедленно из режима оттаивания заднего окна.

### Кнопка А/С

(выключатель кондиционера)

Выберите положение ручки настройки потока воздуха, нажмите кнопку А/С, включится индикатор кнопки кондиционера, и соответственно включится кондиционер. Нажмите эту кнопку снова, индикатор кондиционера выключится, и соответственно кондиционер выключится. Если кнопка А/С и вентилятор находятся в рабочем состоянии одновременно, когда вентилятор выключен, кнопка кондиционера также выключена; когда вентилятор снова включается, кнопка вентилятора также включается.

Схема распределения воздуха ручки выбора режима воздуховыпускного отверстия

Практические советы

1. Чтобы понизить температуру в вашем автомобиле после того, как он был припаркован на жарком солнце в течении длительного времени, не включайте кондиционер, когда

сидите в автомобиль. Рекомендуем проехать с открытыми окнами некоторое время для того, чтобы горячий воздух вышел из автомобиля, а затем включить кондиционер. Это позволит салону автомобиля охладиться быстрее.

2. Следите за тем, чтобы воздуховыпускные отверстия перед ветровым стеклом не были забиты листьями или снегом.

3. Во влажную погоду не направляйте холодный воздух на ветровое стекло и оконное стекло передних дверей; в противном случае, ветровое стекло и оконное стекло передней двери может запотеть из-за разницы температур воздуха внутри и снаружи.

4. Оставляйте зону под передними сиденьями свободной, чтобы воздух мог свободно циркулировать в автомобиле.

5. В холодную погоду установите вентилятор в положение 4, чтобы очистить каналы воздуховодника от снега или влаги. Это позволит снизить запотевание или замерзание стекол.

6. При движении по пыльной дороге закрывайте все окна. Если пыль по-прежнему будет попадать внутрь автомобиля при закрытых окнах, возможно подача воздуха происходит в режиме "наружной циркуляции" и работает вентилятор.

7. Если вы едете по пыльной дороге вслед за другими автомобилями или при ветреных и пыльных условиях, рекомендуется на время установить переключатель забор воздуха

в положение "рециркуляция". Это предотвратит попадание внешнего воздуха и пыли внутрь автомобиля.

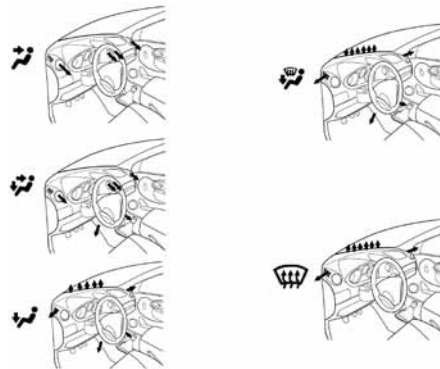

### Обогрев

Для получения наилучшего результата, установите средства управления следующим образом:

Скорость вентилятора –  
Включите вентилятор, любое положение скорости вентилятора  
Температура –  
Указывает на “ОБОГРЕВ” (красная зона)  
Подача воздуха –  
внешняя циркуляция  
Воздуховыпускное отверстие –  
Положение 3  
Кондиционер – Off (выкл.)

- Для быстрого обогрева переключитесь на несколько минут на рециркуляцию воздуха. После того, как в салоне станет тепло, переключитесь на свежий воздух во избежание запотевания стёкол.
- Включите кнопку “А/С” для настройки режима обогрева с понижением влажности.
- Поверните ручку переключателя режима воздуховыпускного отверстия в положение 4. Поток воздуха может не только обогревать салон автомобиля, но также и очищать замёрзшее или запотевшее ветровое стекло и оконное стекло передних дверей.

### Кондиционирование воздуха

Для получения наилучшего результата, установите средства управления следующим образом:

Скорость вентилятора –  
Включите вентилятор, любое положение скорости вентилятора  
Температура –  
Указывает на “ОХЛАЖДЕНИЕ” (синяя зона)  
Подача воздуха – внутренняя циркуляция  
Воздуховыпускное отверстие –  
Положение 1  
Кондиционер – On (вкл.)

### Вентиляция

Для получения наилучшего результата, установите средства управления на:

Скорость вентилятора –  
Включите вентилятор, любое положение скорости вентилятора  
Температура – Указывает на “ОХЛАЖДЕНИЕ” (синяя зона)  
Подача воздуха – свежий воздух  
Воздуховыпускное отверстие –  
Положение 1  
Кондиционер – Off (выкл.)

### Устранение запотевания

На внутренней стороне ветрового стекла и оконного стекла передних дверей:  
Для получения наилучшего результата, установите средства управления следующим образом:

Скорость вентилятора –  
Включите вентилятор—  
любое положение скорости вентилятора  
Температура – Соответствующая  
Подача воздуха – свежий воздух  
Воздуховыпускное отверстие –  
Положение 5  
Кондиционер – On (вкл.)

- Во влажную погоду не направляйте холодный воздух на ветровое стекло или оконное стекло передних дверей; в противном случае, ветровое стекло и оконное стекло передних дверей может еще сильнее запотеть из-за разницы температур воздуха внутри и снаружи.

## Система кондиционирования воздуха

### Оттаивание

На внешней стороне ветрового стекла и оконного стекла передних дверей:  
Для получения наилучшего результата, установите средства управления на:

Скорость вентилятора –  
Включите вентилятор,  
любое положение скорости вентилятора  
Температура –  
Указывает на "ОБОГРЕВ" (красная зона)  
Подача воздуха – свежий воздух  
Воздуховыпускное отверстие –  
Положение 5  
Кондиционер – Off (выкл.)

- Поверните ручку переключателя режима воздуховыпускного отверстия в положение 4. Поток воздуха может не только обогревать салон автомобиля, но также и очищать замёрзшее ветровое стекло и оконное стекло передних дверей.

### ВАЖНО

- Когда вентилятор включён, и ручка выбора режима находится в положении для оттаивания, включается индикатор кондиционера (A/C), (регулятор посылает сигнал запроса для включения компрессора на блок управления ECU) и включается система кондиционирования воздуха; в то же время, режим наружной или внутренней циркуляции автоматически переключится в состояние циркуляции наружного воздуха. После перемещения ручки выбора режима в другое положение, режим циркуляции наружного или внутреннего воздуха и компрессор автоматически перейдут в состояние, в котором они были перед оттаиванием.
- (Примечание: система кондиционирования воздуха включается только при определённом давлении в системе, температуре наружного воздуха, температуре воды в радиаторе и частоте вращения двигателя.

### Центральные и боковые воздуховыпускные отверстия

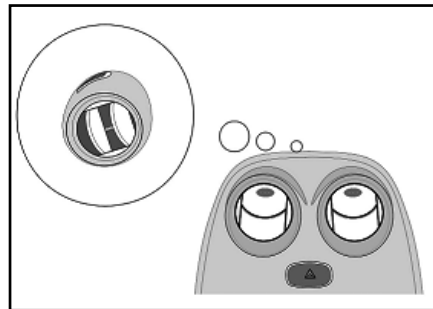

Если регулирование потока воздуха не является удовлетворительным, проверьте боковые вентиляционные отверстия. Они могут быть закрыты или открыты, как показано на рисунке.

### Прикуриватель и пепельница

#### Прикуриватель

При использовании прикуривателя нажмите на него внутрь и он автоматически выскочит, когда нагреется.

Если вы хотите использовать прикуриватель, когда двигатель не работает, ключ должен находиться в положении "АСС".

При его замене вам необходимо выбрать оригинальную запасную часть.

#### Пепельница



Открытие пепельницы при необходимости. Покурив, потушите полностью окурков во избежание поджигания других окурков. После использования пепельницы закройте её крышкой. При снятии пепельницы выкиньте пепел из неё.

#### ⚠ ВНИМАНИЕ

- Не удерживайте принудительно продолжительное время прикуриватель в гнезде, поскольку он может перегреться и вызвать пожар.
- Избегайте его контакта с другим электрическим оборудованием.

#### ⚠ ВНИМАНИЕ

- Для того чтобы сократить риск травмирования людей в случае аварии или резкого торможения, полностью закрывайте пепельницу крышкой во время вождения автомобиля и после её использования

### Перчаточный ящик

При использовании перчаточного ящика, потяните рычаг.

#### ⚠ ВНИМАНИЕ

- Чтобы снизить риск травмирования людей в случае аварии или внезапной остановки, всегда держите дверцу перчаточного ящика закрытой при движении

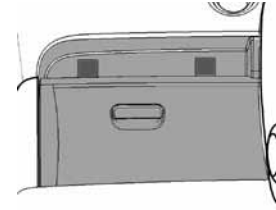

### Подстаканник

Подстаканники установленные на канальной коробке предназначены для безопасного размещения в стойках чашек или бутылок

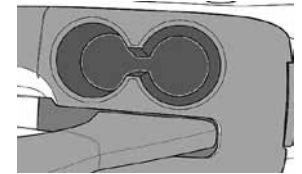

#### ⚠ ВНИМАНИЕ

- Не помещайте в подстаканники ничего, кроме чашек или банок с напитками, так как эти предметы могут быть выброшены и могут травмировать людей в автомобиле в случае резкого торможения или аварии.

### Крышка багажника

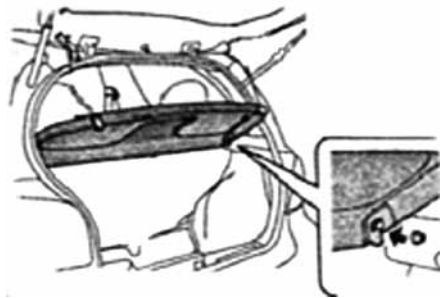

После открытия задней двери, вы можете поднять крышку багажника и поставить ее рядом с подголовниками заднего сиденья, и таким образом вам будет легко взять багаж из багажного отделения.

Если хотите увеличить пространство багажного отделения, можете снять крышку для багажа из фиксаторов.

### Руководство по эксплуатации системы ISS (системы стоп-старт) (если установлена)

Примечания для ISS (Системы стоп-старт) Система стоп-старта (далее по тексту ISS) автоматически глушит двигатель во время ожидания сигнала светофора или при парковке на короткое время. Двигатель запускается/глушится автоматически в соответствии с заданным алгоритмом, это позволяет экономить топливо.

#### Описание функций

##### Функция стоп

Если автомобиль останавливается, компьютер двигателя останавливает двигатель исходя из определенного рабочего состояния.

Рабочее состояние: рычаг коробки передач находится в "нейтральном" положении, и педаль сцепления отпущена.

При любом из следующих пунктов, даже если рабочие условия в норме, двигатель не остановится автоматически.

- Кондиционер находится в рабочем режиме.
- Ручка управления воздуховыпускным отверстием на панели управления кондиционером находится в положении для оттаивания ветрового стекла.
- Открыт капот автомобиля.

- Включён переключатель отмены старта-остановки.
- После предыдущего запуска-остановки вхолостую, если скорость двигателя меньше 3 км/ч, или время от предыдущего запуска-остановки вхолостую составляет менее 8 секунд.
- Разряжение в усилителе тормозной системы слишком низкое (меньше 65 КПа).
- Температура охлаждающей жидкости двигателя слишком низкая.
- Температура аккумуляторной батареи слишком низкая (ниже 0°C).
- Слишком низкое напряжение питания на клеммах аккумуляторной батареи.

##### Функция повторного запуска на холостом ходу

При остановке нажмите на педаль сцепления для запуска двигателя.

Кроме того, даже если вы не нажмёте на педаль сцепления, если возникнут вышеперечисленные ситуации, двигатель запустится снова автоматически.

- Включите переключатель кондиционера.
- Ручка управления воздуховыпускным отверстием на панели управления кондиционером поворачивается в положение для устранения запотевания ветрового стекла.
- Автомобиль движется (скорость движения выше 3км/ч).

- Нажата педаль тормоза несколько раз.
- Двигателя не работает продолжительное время, дольше установленного периода.
- Слишком низкое напряжение питания на клеммах аккумуляторной батареи.

Вышеперечисленные пункты предназначены для безопасности и комфорта водителя.

### Переключатель отмены запуска-остановки

Переключатель запуска-глушения установлен на левой стороне приборной панели. Нажмите переключатель отмены запуска-останова, чтобы отменить функцию запуска/останова. В то же время, выключится световой индикатор на панели приборов. Нажмите его снова, чтобы немедленно включить функцию холостого запуска/останова. Загорится световой индикатор ISS.

### Световой индикатор ISS

Рабочее состояние системы ISS может определяться с помощью светового индикатора ISS на панели приборов. Местоположение светового индикатора ISS см. Панель приборов.



#### УКАЗАНИЕ

- В горной местности (выше 2000м), функция системы ISS не будет работать. Рекомендуется, чтобы водитель использовал переключатель отмены запуска/останова для отмены системы ISS.

Состояние индикатора ISS	Описание
Световой индикатор выключается	Не работает функция ISS
Светится зеленый индикатор ISS	Позвольте двигателю перейти в состояние холостого останова и повторного запуска.
Светится желтый индикатор ISS	В системе нет неисправностей, но двигатель не может перейти в состояние холостого останова.
Мигает желтый индикатор ISS	Есть неисправности в системе ISS.

#### ПРИМЕЧАНИЕ

- При возникновении любой из вышеописанных ситуаций, необходимо обратиться в специальную мастерскую для проверки и ремонта.
- Долго горит желтый индикатор ISS.
- Мигает желтый индикатор ISS.

### Звуковой сигнализатор

Звуковой сигнализатор находится на панели приборов. Если работает функция ISS (идёт управление остановом двигателя, двигатель останавливается или снова запускается) и как только возникает указанное рабочее условие, звуковой сигнализатор будет издавать сигнал тревоги.

Описание тона звукового сигнализатора

#### 1. Непрерывная звуковая сигнализация

Если функция ISS работает (идёт управление остановкой двигателя, двигатель останавливается или снова запускается) и если возникает указанное рабочее условие, звуковой сигнализатор будет издавать сигнал тревоги.

- Капот двигателя открыт.
- Определено, что система ISS имеет код неисправности.
- При повторном запуске невозможно запустить двигатель.
- Невозможно включить нейтральную передачу.

Теперь двигатель не запускается автоматически. Необходимо применить ключ, чтобы запустить двигатель.

#### 2. Постоянно прерывающаяся звуковая сигнализация

Если двигатель останавливается через ISS и рычаг коробки передач не находится в нейтральном положении, звуковой сигнал будет работать

прерывисто. После возвращения рычага в нейтральное положение, звуковой сигнализатор выключится. (После перемещения передачи в нулевое положение, нажмите на сцепление, чтобы запустить двигатель).

Но если во время прерывистого звукового сигнала появляются условия управления для запуска двигателя, звуковой сигнал станет непрерывным. В этом случае, в соответствии с функцией ISS, функция повторного запуска двигателя будет отключена. Для запуска двигателя необходим ключ.

#### 3. Периодичность прерывистого звукового сигнала

Если АКБ автомобиля разряжен, система ISS не будет глушить двигатель.

### ПРИМЕЧАНИЕ

- Много факторов влияют на функционирование системы ISS, включая работу привода, состояние двигателя, состояние аккумуляторной батареи, факторы окружающей среды и т.д. Таким образом, после запуска двигателя с помощью ключа, пускай функция системы ISS поработает некоторое время.
- Если автомобиль долгое время не используется, система ISS не будет включать или останавливать двигатель по причине низкой мощности аккумуляторной батареи. В этом случае, необходимо зарядить аккумуляторную батарею. Перед тем, как функция ISS сможет работать нормальным образом, для запуска автомобиля используйте ключ.
- При низкой температуре наружного воздуха, если автомобиль переходит в состояние холостого останова, температура воздуха от

вентилятора должна быть значительно ниже. И в то же время, если водитель использует режим отопления, когда автомобиль переходит к функции останова на холостом ходу, от вентилятора должен идти воздух более низкой температуры. Поскольку температура наружного воздуха слишком низкая, автомобиль может не перейти в состояние останова на холостом ходу с возрастающим сопротивлением внутри аккумуляторной батареи.

- Если используется не оригинальная аккумуляторная батарея в автомобиле, невозможно обеспечить работу системы ISS.
- Если количество запусков двигателя превышает заданные технические условия для автомобиля, система ISS станет неактивна, будет гореть жёлтый индикатор ISS.

## Раздел второй. Инструкция для водителей

---

Время приработки .....	68
Топливо .....	68
Трёхкомпонентный каталитический нейтрализатор .....	69
Предупредительные меры в отношении выбросов двигателя .....	70
Расход моторного масла .....	71
Тормозная система .....	72
Указатель предела износа фрикционной тормозной накладки .....	74
Электроусилитель руля (EPS) .....	75
Указания по размещению багажа .....	75
Идентификация автомобиля .....	76
Укладка напольного коврика .....	78
Буксировка прицепа .....	78

## Время приработки и топливо

### Время приработки

Водите автомобиль осторожно и избегайте высокой скорости.

Новый автомобиль не нуждается в тщательной обкатке. Но следование несколькими простыми советам на протяжении первых 1600 км (1000 миль) благоприятно скажется на экономии и длительности срока службы вашего автомобиля.

- Постарайтесь не превышать скорость 100км/ч.
- Частота вращения двигателя должна быть средней: от 2,000 до 4,000 об/мин.
- При запуске автомобиля жмите не полный газ.
- Постарайтесь избегать при возможности остановок с резким торможением на протяжении первых 300 км.
- Не водите автомобиль на низкой скорости при высокой передаче.
- Не водите автомобиль долго на любой одной и той же скорости, как большой, так и малой.

### Топливо

Необходимо выбрать подходящий тип топлива, чтобы характеристики работы двигателя отвечали заводским требованиям.

Использование топлива, отличающегося от того, которое указано в данном руководстве, может привести к повреждению двигателя.

### Тип топлива

Для автомобилей допускается только неэтилированный бензин.

Номинальная ёмкость топливного бака — 37 л.

### ВАЖНО

Строго запрещается использовать этилированный бензин. Использование этилированного бензина приведёт к потере эффективности работы трёхкомпонентного каталитического нейтрализатора отработавших газов и к неправильной работе системы снижения токсичности отработавших газов, и также это может привести к увеличению стоимости технического обслуживания.

### Октановое число

Для автомобилей выбирайте неэтилированный бензин с октановым числом 93 или выше.

Использование топлива с октановым числом ниже вышеуказанного приведёт к работе двигателя с сильной детонацией, и даже к повреждению двигателя.

Если двигатель работает с детонацией...

В случае обнаружения сильной детонации или когда вы слышите устойчивый стук при постоянной скорости на ровной дороге, даже когда вы используете рекомендуемое топливо, обратитесь в **специально определённую мастерскую**.

Тем не менее, это нормально, что иногда вы можете слышать лёгкий стук в течение короткого времени во время разгона или подъёма вверх по склону.

### Трёхкомпонентный каталитический нейтрализатор

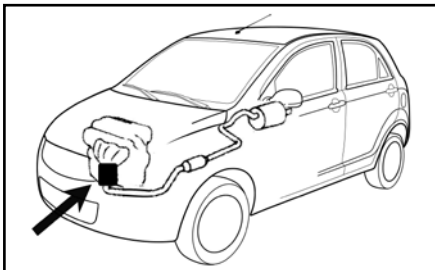

Трёхкомпонентный каталитический нейтрализатор отработавших газов является устройством снижения токсичности отработавших газов, которое установлено в выхлопной системе двигателя.

#### ⚠ ВНИМАНИЕ

- Следите за тем, чтобы люди или горючие материалы не оказывались рядом с выхлопной трубой во время работы двигателя, потому что выхлопной газ очень горячий.
- Не допускайте холостой работы двигателя или парковки автомобиля над чем-то, что может легко загореться, например, трава, листья, бумага или ветошь.

#### ВАЖНО

Слишком большое количество газов, поступающих к трёхкомпонентному каталитическому нейтрализатору, может вызвать перегрев и риск загорания каталитического нейтрализатора. Во избежание этого, а также других возможных повреждений, соблюдайте следующие меры предосторожности:

- Используйте только неэтилированный бензин для автомобилей.
- Запрещается использовать топливо низкого качества. Использование топлива, не отвечающего требованиям, может привести к отказу при запуске двигателя и увеличит дополнительную нагрузку на трёхкомпонентный каталитический нейтрализатор.
- Необходимо долить топливо как только стрелка топливного расходомера приблизится к E, в противном случае повредится каталитический нейтрализатор.
- Не допускайте работы двигателя на холостом ходу в более 20 минут.
- Не запускайте двигатель буксированием или толканием.
- Не выключайте зажигание, пока автомобиль находится в движении.
- Следите за тем, чтобы двигатель работал при правильном эксплуатационном режиме. Неисправности в работе электрической системы управления, системы зажигания и топливной системы двигателя могут привести к перегреву трёхкомпонентного каталитического нейтрализатора отработанных газов.
- Если двигатель запускается с трудом или часто глохнет, проверьте его как можно скорее. Помните о том, **работники специальной мастерской** знают ваш автомобиль и систему каталитического нейтрализатора отработавших газов наилучшим образом.

Для гарантии правильной работы трёхкомпонентного каталитического нейтрализатора отработавших газов и всей системы снижения токсичности отработавших газов, ваш автомобиль должен проходить периодические осмотры в соответствии с требованиями регламента технического обслуживания.

### Предупредительные меры в отношении выбросов двигателя

#### ВНИМАНИЕ

- Старайтесь не вдыхать выхлопные газы, в них содержится угарный газ. Угарный газ является газом без цвета и запаха, который может приводить к потере сознания, или даже смерти.
- Следите, чтобы в системе выпуска отработавших газов не было отверстий или ослабленных соединений, и проверяйте систему время от времени. Если автомобиль обо что-то ударился или вы заметили изменение в звуке работы системы выпуска отработавших газов, отвезите автомобиль на проверку немедленно.
- Не допускайте работы двигателя в гараже или другом замкнутом пространстве. Выхлопные газы не рассеиваются, что может создать опасную ситуацию.
- Запрещается, чтобы двигатель долго работал в припаркованном автомобиле.

Если этого нельзя избежать, двигатель может работать только в открытом пространстве и отрегулируйте систему обогрева или охлаждения для искусственной вентиляции.

- Во время движения держите багажное отделение и заднюю дверь закрытыми. Игнорирование данного условия может привести к тому, что выхлопные газы попадут внутрь автомобиля.
- Для гарантии правильной работы системы вентиляции вашего автомобиля следите за тем, чтобы впускные отверстия для воздуха перед ветровым стеклом были свободны от снега, листьев и прочего.
- Если вы чувствуете выхлопные газы в автомобиле, откройте окна и закройте заднюю дверь, найдите причину и постарайтесь её немедленно устранить.

### Расход моторного масла

#### Функции моторного масла

Главные функции моторного масла заключаются в смазке и охлаждении внутреннего устройства двигателя, также оно играет важную роль в поддержании двигателя в нормальном рабочем состоянии.

#### Расход моторного масла

Как правило, двигатель расходует определённое количество моторного масла при нормальной работе. Причины расхода моторного масла следующие:

- Масло используется для смазки поршней, поршневых колец и цилиндров. Тонкая масляная плёнка остаётся на стенке цилиндра, когда поршень двигается вниз в цилиндре, высокое отрицательное давление, создаваемое при торможении, всасывает некоторое количество масла в камеру сгорания, и часть этого масла, и масляной плёнки на стенке цилиндра, сгорает под воздействием газа, полученного при сгорании при высокой температуре в ходе расширения.

- Масло также расходуется на смазку рычага клапана впуска воздуха. Некоторое количество этого масла всасывается в камеру сгорания вместе с воздухом и сгорает вместе с топливом. Под воздействием высокой температуры выхлопных газов также сгорает масло, используемое для смазки рычага выпускного клапана.

Расход масла зависит от вязкости масла, его качества и условий вождения автомобиля.

При езде на большой скорости и при частых разгонах с последующим сбрасыванием скорости расходует больше моторного масла. Новый двигатель потребляет больше масла, так как его поршни, поршневые кольца и стенки цилиндров ещё не приведены в нужное состояние.

Расход масла: Макс. 0,9л/1000км

При оценке количества потребляемого масла, помните, что масло может становиться разбавленным, и, следовательно, оценить точно действительный уровень расхода масла может быть сложно. Для примера, если автомобиль используется для многократных коротких поездок и потребляет нормальное количество масла, масломерный щуп может не показывать падения уровня масла даже после 1000 км или более. Причиной этому является постепенное разбавление масла

топливом или влагой, вследствие чего видимый уровень не меняется.

Разжижающие компоненты испаряются после движения на большой скорости, как вариант по скоростной автостраде. Следовательно, масляный щуп покажет повышенный расход масла.

#### Важность проверки уровня моторного масла

Одним из важнейших моментов правильного обслуживания автомобиля является поддержание оптимального уровня моторного масла, чтобы не ухудшалась выполняемая им функция. Следовательно, принципиально важно регулярно и тщательно проверять уровень моторного масла.

Дополнительную информацию о проверке уровня масла см. "Проверка уровня моторного масла" в 8-2.

#### ВАЖНО

Если вы не проверяете регулярно уровень масла, это может привести к серьёзным неисправностям в двигателе по причине недостатка масла.

### Тормозная система

Тормозная система – это двухконтурная гидро-система (2-контурная), оборудована спаренным тормозным цилиндром. В случае отказа одного из контуров, второй продолжает работать. Тем не менее, педаль будет выжиматься с большим усилием и тормозной путь увеличится. Также, может включиться предупредительный световой сигнал тормозной системы.



#### ВНИМАНИЕ

- Не водите автомобиль с одной работающей тормозной системой. Отремонтируйте тормоза немедленно.

### Вакуумный усилитель тормозов

Вакуумный усилитель тормозов использует вакуум из впускного коллектора двигателя для усиления. Если двигатель отказывает во время движения, вакуум, который находится в вакуумном усилителе, может обеспечить непродолжительное торможение с помощью нажатия на педаль.



#### ВНИМАНИЕ

- Не нажимайте педаль тормоза, если двигатель глохнет. Каждое нажатие на педаль расходует запас вакуума в вакуумном усилителе.
- Даже если усиление тормозной системы полностью отказало, тормоза будут по-прежнему работать, но, в этом случае, педаль нужно нажимать гораздо сильнее, чем обычно, что увеличивает тормозной путь.

### Антиблокировочная тормозная система (ABS) (если установлена)

Антиблокировочная тормозная система предназначена для предотвращения блокировки колёс во время резкого торможения или торможения на скользкой дороге, и она значительно улучшает устойчивость и управляемость при торможении автомобиля.

### Эффективный способ нажатия тормозной педали:

Когда срабатывает антиблокировочная тормозная система, сильно нажмите педаль тормоза и удерживайте, особенно при внезапном торможении. Не нажимайте педаль тормоза, снова; поскольку это только увеличит путь торможения.

Антиблокировочная тормозная система приводится в рабочее состояние после разгона автомобиля до скорости 10 км/ч и прекращает работать, когда автомобиль замедляется до скорости 5 км/ч.

Антиблокировочная система будет работать в случае торможения, как на ровной дороге, так и в дождливую погоду. Вы можете услышать щелчок или звук двигателя в моторном отсеке, когда запускаете двигатель или сразу после того, как автомобиль тронулся с места. Это указывает на режим самопроверки антиблокировочной тормозной системы, а не на неисправность.

Когда включается антиблокировочная система тормозов, могут иметь место следующие условия. Это не указывает на неисправности в системе:

- Вы можете слышать шум от работы антиблокировочной тормозной системы и чувствовать пульсацию тормозной педали, вибрацию кузова автомобиля и рулевого колеса, и даже слышать звук двигателя в моторном отсеке после остановки автомобиля.
- В конце приведения в действие антиблокировочной тормозной системы, тормозная педаль может двинуться немного вперёд.

### ВНИМАНИЕ

Не переоценивайте антиблокировочную тормозную систему: Хотя эта система помогает обеспечить контроль над управлением автомобилем, по-прежнему необходимо ездить со всей должной осторожностью, поддерживать умеренную скорость и сохранять безопасное расстояние до автомобиля, едущего перед вами, так как существуют пределы устойчивости автомобиля и эффективности рулевого управления, даже при включённой антиблокировочной тормозной системе. Если вы превысите возможности сцепления шин с дорогой или в случае аквапланирования на большой скорости во время дождя, антиблокировочная тормозная система не поможет сохранить контроль над автомобилем. Антиблокировочная тормозная система не предназначена для сокращения тормозного пути, водите автомобиль всегда на умеренной скорости и соблюдайте безопасное расстояние до едущего перед вами автомобиля. По сравнению с автомо-

билем без антиблокировочной тормозной системы, в следующих случаях вашему автомобилю может потребоваться более длинный тормозной путь:

- При движении по неровной, гравийной или покрытой снегом дороге.
- При движении по ступенчатой поверхности, такой как стыки на дорогах.
- При движении по дорогам с выбоинами.

Все 4 колеса должны быть с установленными шинами требуемого размера, с соответствующим давлением воздуха; антиблокировочная тормозная система определяет скорость вращения каждого колеса, используя датчики скорости вращения колеса, и определяет скорость автомобиля. Использование несоответствующих техническим требованиям шин может привести к ошибке в определении точной частоты вращения, результатом чего будет удлинение тормозного пути.

## Указатель предела износа фрикционной тормозной накладки

Предупредительный световой сигнал "ABS" (если имеется)

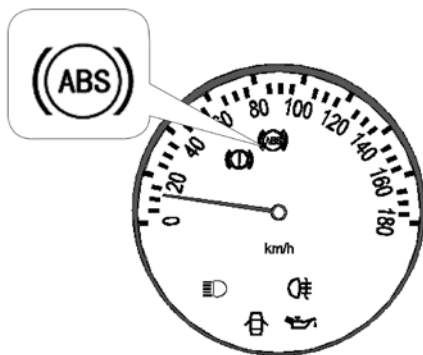

Когда горит световой сигнал "ABS" (при выключенном сигнале тормозной системы), это говорит о том, что антиблокировочная тормозная система не работает. Следовательно, колеса заблокируются при резком торможении или торможении на скользкой дороге.

Световой сигнал включается при повороте ключа зажигания в положение "ON", и если антиблокировочная тормозная система работает соответствующим образом, световой сигнал выключается.

Затем, в случае неисправности любой из двух систем, световой сигнал снова включается.

Когда включается световой сигнал "ABS" (при выключенном предупредительном световом сигнале тормозной системы), это говорит о том, что не работает ABS, но тормозная система работает по-прежнему.

Любая из следующих ситуаций указывает на неисправность в одном из элементов ABS, которые контролируются предупредительной световой сигнализацией. Свяжитесь со **специальной мастерской** как можно скорее, чтобы пройти техобслуживание.

- Сигнал не загорается при повороте ключа зажигания в положение "ON", или остается включенным.
- Предупредительный сигнал ABS загорается и не гаснет во время движения.

Автоматическое включение сигнала на короткое время и выключение во время работы автомобиля не указывает на неисправность.

## Указатель предела износа фрикционной тормозной накладки

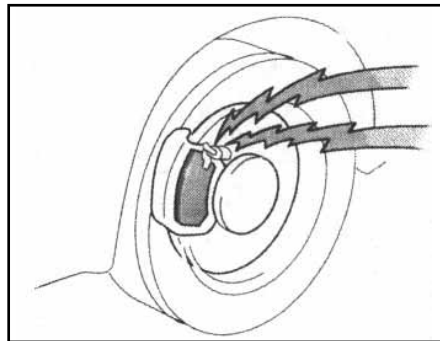

Указатели предела износа фрикционной тормозной накладки на ваших дисковых тормозах издают предупреждающий шум, когда фрикционные тормозные накладки требуют замены по причине износа.

Если вы слышите визжащий или царапающий шум при езде, проверьте или замените тормозные накладки как можно скорее.

Не продолжайте движение на автомобиле, если слышите предупреждающий звук.

Если вы будете продолжать эксплуатировать автомобиль, не заменив тормозные фрикционные колодки, тормозной диск также будет поврежден.

### Электроусилитель руля (EPS)

Электроусилитель руля использует электродвигатель, чтобы снизить усилие на рулевом колесе при его вращении.

### Указания по размещению багажа

При укладке багажа или товаров в автомобиль соблюдайте следующие меры предосторожности:

- Если в багажном отсеке много груза и товаров, убедитесь, что все они размещены безопасно.
- Следите за тем, чтобы автомобиль оставался в равновесном состоянии, размещайте тяжёлые вещи, как можно ближе к передней части автомобиля.
- Для лучшей экономии топлива не возите в автомобиле ненужные тяжёлые вещи.

### ВНИМАНИЕ

- Во избежание соскальзывания груза и багажа вперёд при торможении, не кладите ничего в багажнике выше уровня спинок задних сидений, укладывайте багаж, как можно ниже и ближе к уровню пола.
- Не позволяйте никому находиться в багажнике во время движения, потому что он не предназначен для пассажиров. Пассажиры должны сидеть на сиденьях и быть правильно пристёгнуты ремнями безопасности. В противном случае, пассажиры подвергаются гораздо большему риску и могут пострадать в случае резкого торможения или столкновения.
- Не кладите ничего на покрытие для багажа сзади спинки задних сидений, так как эти предметы могут соскользнуть при резком торможении или столкновении и травмировать людей.
- Не оставляйте никаких предметов на приборной панели во время движения, потому что они могут ухудшать обзорность водителю. Также, они могут перемещаться с места при резком ускорении, торможении и/или повороте, и мешать водителю сохранять контроль над автомобилем, а в случае аварии они могут травмировать людей.

### ВАЖНО

- При вращении рулевого колеса, вы можете услышать рабочий звук (гудение) мотора. Это никаким образом не указывает на неисправность.
- При продолжительном вращении рулевого колеса на протяжении долгого времени, эффективность электроусилителя может снизиться, чтобы предотвратить перегревание системы. Таким образом, рулевое колесо вращается не так легко, как должно. В этом случае, не вращайте рулевое колесо слишком долго, или остановите автомобиль и выключите двигатель.

## Идентификация автомобиля

### Идентификация автомобиля

Идентификационный номер автомобиля (VIN)

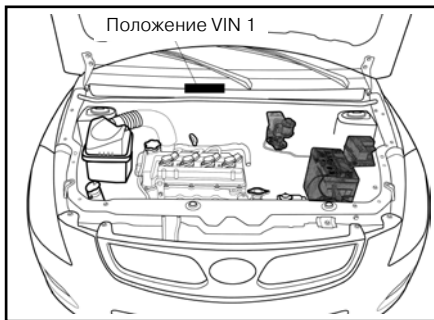

Идентификационный номер автомобиля (VIN) является официальным опознавательным знаком вашего автомобиля. Он находится на передней стенке отсека двигателя и на левой верхней стороне приборной панели, и его местоположение указано на рисунках выше.

VIN также указан на паспортной табличке автомобиля, и его месторасположение изображено на рисунке выше.

Это первичный идентификационный номер вашего автомобиля, который используется для регистрации автомобиля.

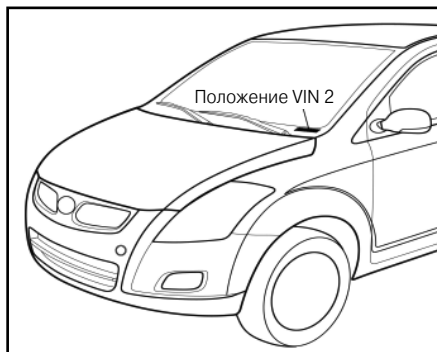

**Содержание и структура VIN:**

1	2	3	4	5	6	7	8	9	10	11	12	13	14	15	16	17
L	F	P	7	3	A	C	C	*	*	5	*	*	*	*	*	*

1 – 3: WMI LFP – Китайская корпорация FAW

4: серии: 7 – vita

5: Объем двигателя: 3–  $1.4 \leq L < 1.7$

6: схема и расположение двигателя: A – передний привод, расположение двигателя – спереди поперечное

7: Форма кузова: C – автомобиль с тремя отсеками

8: Система безопасности:

С–ремни безопасности для водителя и всех пассажиров, подушки безопасности для водительского сиденья и второго переднего сиденья

9: Контрольный код: арабские числа от 0 до 9 или X латинские буквы

10: Год выпуска модели: согласно российскому ОСТ (отраслевому стандарту) 37.001.269

11: Код производителя: 5-Tianjin FAW XiaLi automobile co.,LTD

12: Сборочный завод — A~E

13 – 17: Серийный номер.

## Укладка напольного коврика

### Номер двигателя



Номер двигателя указан на корпусе двигателя, и его расположение показано на рисунке.

### Укладка напольного коврика

#### ⚠ ВНИМАНИЕ

Запрещается класть напольный коврик под ноги водителя; в противном случае, он может оказать воздействие на максимальный ход педали акселератора, также есть риск, что педаль будет заблокирована и не сможет нормально перемещаться.

### Буксировка прицепа

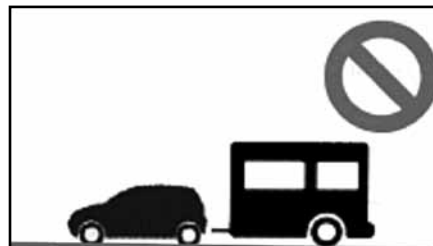

Этот автомобиль не предназначен для буксировки прицепа или для работы в качестве средства, на котором можно расположить тягово-сцепное устройство, поэтому мы не рекомендуем использовать ваш автомобиль для буксировки прицепа.

## Раздел третий. Запуск и управление

---

Перед запуском двигателя .....	80
Инструкции по запуску двигателя.....	80
Проверка безопасности перед началом движения .....	80
Навыки вождения в разных условиях .....	82
Навыки вождения в зимних условиях .....	83
Как экономить топливо и улучшать дальность пробега автомобиля .....	84

## Инструкция по запуску двигателя

### Перед запуском двигателя

1. Прежде чем сесть в автомобиль, выполните его внешний осмотр.
2. Настройте положение сиденья, угол наклона спинки сиденья и высоту подголовника.
3. Отрегулируйте внутреннее и наружное зеркала заднего вида.
4. Закройте все двери.
5. Пристегните ремень безопасности.

### Инструкции по запуску двигателя

#### (а) Перед запуском

1. Активируйте стояночный тормоз.
2. Выключить лишние световые и вспомогательные приборы.
3. Выжмите педаль сцепления, выбрать нейтральную передачу и удерживайте сцепление выжатым вплоть до окончания запуска двигателя.

#### (б) Запуск двигателя

Убедиться, что перед запуском двигателя действия выполняются в соответствии с пунктами «(а) Перед запуском».

#### Общие шаги при запуске

Система впрыска топлива во впускной тракт способна автоматически контролировать отношение количества воздуха к количеству топлива при запуске. Можно выполнить запуск двигателя из холодного или горячего состояния согласно следующим способам:

1. Для запуска двигателя повернуть ключ зажигания в позицию «START» (Запуск), отпустите его после запуска двигателя. Во время запуска не нажимайте педаль акселератора.

2. Если двигатель не запустился, перед повторным запуском, выдержите паузу в 30-40 секунд.  
Если двигатель слишком холодный, дайте двигателю поработать непродолжительное время на режиме холостого хода.

Если глохнет двигатель

Повторно запустить двигатель согласно общим шагам по запуску.

Если невозможно запустить двигатель

Смотреть соответствующее содержание в пункте «Если невозможно завести автомобиль» в Разделе 5.

### ВАЖНО

- Не допускайте, чтобы один процесс запуска превышал 10 секунд, иначе это вызовет перегрев стартера.
- Избегайте работы двигателя в холодном состоянии при больших оборотах.
- Если трудно завести двигатель или если он часто глохнет, немедленно проверьте и отремонтируйте двигатель.

### Проверка безопасности перед началом движения

Приветствуется осуществление проверки безопасности. Непродолжительное время, потраченное на проверку безопасности, позволяет повысить безопасность движения. Необходимо ознакомиться с инструкцией по эксплуатации автомобиля до начала его эксплуатации. В случае возникновения, каких либо вопросов необходимо обратиться в **Специализированную мастерскую** для консультации

### ВНИМАНИЕ

Если проверка безопасности осуществляется в закрытом гараже, необходимо убедиться в наличие достаточной вентиляции, поскольку выхлопной газ, выделяемый при работе двигателя, токсичен.

### Перед запуском двигателя

#### Внешняя часть

##### Шины

Проверить давление в шинах с помощью измерителя давления и внимательно осмотреть места с прорезами, повреждениями или чрезмерным износом на шинах, если повреждения имеются.

### Колёса

Убедиться не утеряны ли или не ослаблены ли колесные гайки / болты

### Утечка жидкости

После продолжительной остановки автомобиля проверить наличие топлива, масла, воды или прочих жидкостей под автомобилем. Совершенно нормально, если под автомобилем будут обнаружены следы конденсата, от работающего кондиционера воздуха.

### Световые приборы

Убедиться, что все фары головного света, фонари тормоза, задние габаритные фонари, сигналы поворота и прочие световые приборы находятся в полной исправности. Проверьте направление освещения фар головного света.

### Салон

Запасная шина, домкрат и гаечный ключ для замены колеса

Перед дальней поездкой проверьте давление воздуха в запасной шине и убедитесь в наличии домкрата и гаечного ключа.

### Ремни безопасности

Проверьте, прочно ли закреплены ремни безопасности, и убедитесь, что они не повреждены.

Приборы и контрольные переключатели  
Убедитесь, что индикаторы, подсветка приборов в том числе обогреватель салона автомобиля находятся в полной исправности.

### Тормозная система

Убедитесь в наличии достаточного просвета для полного хода педали тормоза.

### В подкапотном пространстве

#### Запасные предохранители

Убедиться в наличии запасных предохранителей. На крышке блока предохранителей должны иметься запасные предохранители, охватывающие все расчётные токи.

#### Уровень охлаждающей жидкости

Убедиться в правильности уровня охлаждающей жидкости.

#### Аккумулятор и соединительные кабели

Проверьте, не окислены ли соединительные клеммы, а также не поломан ли аккумулятор; убедитесь в исправности соединительных кабелей и состояния их соединения.

#### Электропроводка

Проверьте провода на наличие повреждений, развинчивания или отсоединения.

#### Топливопровод

Проверить топливopровод на наличие утечек или ослабление соединений.

### После запуска двигателя

#### Выхлопная система

Проверить на наличие постороннего звука утечки. При наличии повреждений необходимо незамедлительно обратиться в специализированную службу (смотреть соответствующее содержание в пункте «Меры предосторожности, касающиеся выбросов двигателя» в Разделе 2).

#### Проверка уровня масла в двигателе

Остановите автомобиль на горизонтальном участке дороги, заглушите двигатель. Проверьте уровень масла с помощью масломерного шупа (смотреть соответствующее содержание в 8-2).

### Во время вождения

#### Приборы

Убедиться в исправности спидометра и счётчика пробега.

#### Тормоз

Проверить работу тормозной системы в безопасном месте и убедиться в отсутствии каких-либо нарушений в её работе.

Имеются ли какие-либо иные нарушения? Проверить на наличие ослабленных деталей или утечек, а также нехарактерного слышимого шума. Если проблемы отсутствуют, можно спокойно начать / продолжить движение.

### Навыки вождения в разных условиях

- При сильном горизонтальном ветре снизить скорость автомобиля для лучшего управления.
- Снизить скорость автомобиля для заезда на обочину и по возможности заезжать на обочину под соответствующим углом. Избегать наезда шин на высокие острые предметы во избежание серьёзного повреждения шин и даже их разрыва.
- Во время парковки автомобиля на склоне, необходимо повернуть рулевое колесо до тех пор, пока колеса не будут расположены напротив тротуара и не «упрутся» в бордюрный камень, это может предотвратить самопроизвольное движение автомобиля. Затем необходимо полностью затянуть ручной тормоз и включить в МКПП/АКПП первую передачу или передачу заднего хода. Если необходимо, заблокируйте рулевое колесо.
- Во время мойки автомобиля или движения через глубоководные участки могут замкнуть тормозные механизмы. Для того чтобы проверить, состояние тормозных механизмов необходимо, слегка нажать на тормозную педаль, во время движения на дороге, свободной от других автомобилей. Если эффективность торможения снижена, то вероятно, что тормозные механизмы «намокли», соответственно необходимо продолжать движение

осторожно, для «просушки» тормозных механизмов, необходимо слегка нажать на тормозную педаль во время движения удерживать её непродолжительное время. Если вышеуказанные действия не приносят положительного результата, необходимо незамедлительно прекратить движение и связаться со **Специализированной мастерской** для получения помощи.

### ВАЖНО

Во время движения по мокрой дороге избегайте больших луж. Попадание большого количества воды в подкапотное пространство / на двигатель может привести к повреждению двигателя, электронных компонентов, электропроводки.

### ВНИМАНИЕ

- Перед началом движения автомобиля убедиться в том, что ручной тормоз полностью деактивирован, об активированном режиме просигнализирует сигнальная лампа тормозной системы.
- Не оставляйте автомобиль с включенным двигателем без присмотра.
- Не оставляйте ногу на педали тормоза во время обычного движения автомобиля, в противном случае, это вызовет перегрев и излишний износ фрикционных накладок, также приведет к излишнему расходу топлива.
- Во время движения автомобиля под гору, длинному, крутому склону, по возможности используйте режим торможения двигателем, для чего своевременно осуществляйте движение на «пониженных» передачах. Необходимо понимать, что чрезмерное использование штатной тормозной системы, при движении по склону может привести к перегреву тормозных механизмов, что может снизить эффективность работы всей системы.
- Во время движения автомобиля, избегайте резких изменений траектории, резких ускорений и торможений, как двигателем, так и с использованием тормозной системы, это может привести к потере контроля, над автомобилем, что может привести к созданию аварийной ситуации.

### Навыки вождения в зимних условиях

В системе охлаждения ДВС должна использоваться жидкость на основе гликоля, в состав охлаждающей жидкости должны входить присадки способствующие нераспространению коррозии на алюминиевых деталях. Для получения подробной информации смотрите соответствующее содержание о выборе типов охлаждающей жидкости в 8-2.

#### ВАЖНО

Охлаждающей жидкостью не может служить спиртосодержащая жидкость или обыкновенная вода.

При очень низких температурах рекомендуется использовать 60% раствор с минимальной эксплуатационной температурой -50°C. С понижением температуры аккумулятора, снижается и ёмкость аккумулятора, при этом аккумулятор должен обеспечить достаточную ёмкость для запуска двигателя, это может быть обеспечено, только если он в полностью заряженном состоянии. Способ проверки аккумулятора по внешним признакам представлен в пункте 8-3. **Специализированная мастерская** может выполнить проверочные работы состояние аккумулятора вашего автомобиля.

Убедитесь в том, что вязкость моторного масла соответствует преобладающей температуре окружающего воздуха.

В случае возникновения вопросов с подбором вязкости моторного масла обратитесь к разделу 9. Использование летнего масла зимой может вызвать трудности при запуске двигателя.

В случае, если вы самостоятельно не можете определить, какое масло использовать, обратитесь в **Специализированную мастерскую** за помощью.

Избегайте замерзания дверных замков.

Для предотвращения блокировки механизмов, распылить антифриз или глицерин на подвижные части замков.

Использовать незамерзающую жидкость стеклоочистителя, содержащую антифриз.

Этот продукт можно приобрести в **Специализированной мастерской**, а также в большинстве магазинов запчастей. Соотношение компонентов в смеси с водой определяется согласно требованию производителя.

#### ВАЖНО

Не использовать охлаждающую жидкость для двигателя или любые другие заменители в качестве стеклоомывающей жидкости, поскольку они могут повредить автомобильную краску.

При хранении автомобиля при отрицательных температурах воздуха, по возможности не используйте стояночный тормоз во избежание блокировки элементов тормозной системы. Используйте КПП, а именно включите в КПП первую передачу переднего хода или передачу заднего хода, по возможности заблокируйте задние колёса.

В случае движения автомобиля при отрицательных температурах, возможно скапливание в колесных арках кристаллизовавшейся воды, что может привести к затруднениям при движении. Избегайте скапливания слоя снега, льда в колесных арках вашего автомобиля. Рекомендуется периодически останавливаться и проверять состояние колесных арок. Рекомендуется брать в автомобиль такие инструменты, как скребок для очистки стекол, емкости с песком или солью, ручные электрические фонари, лопаты, соединительные верёвки и проч.

### **Как экономить топливо и увеличить пробег вашего автомобиля на одной заправке топливом?**

Следующая информация описывает возможные способы экономии топлива и денежных средств на техническое обслуживание:

- Поддерживать давление воздуха в шинах автомобиля на рекомендованном уровне.

Недостаточное давление увеличивает сопротивление качению, соответственно увеличивает расход топлива. Дополнительную информацию смотрите в соответствующем разделе 8-2.

- Не перегружайте автомобиль лишними тяжёлыми вещами.

Дополнительный вес вызывает повышенную нагрузку на двигатель соответственно увеличивает расход топлива.

- Избегайте слишком длительной работы двигателя на холостом ходу на режиме прогрева.

Как только двигатель начинает стабильно работать, следует начать движение. Следует понимать, что при эксплуатации автомобиля при отрицательных температурах, двигателю для выхода на рабочий температурный режим, необходимо более продолжительное время.

### **Управление автомобилем при отрицательных температурах.**

До момента выхода двигателя на рабочий температурный режим, необходимо избегать резких ускорений/торможений и эксплуатации автомобиля на повышенных оборотах двигателя.

- Избегайте продолжительной работы двигателя на режиме холостого хода.

Если необходимо продолжительное время находиться в автомобиле, при этом нет необходимости в передвижении, заглушите двигатель.

При необходимости начать движение, вы можете запустить двигатель повторно.

- Избегайте движения автомобиля на повышенных оборотах двигателя.

При движении автомобиля необходимо своевременно выбрать и включить соответствующие дорожной обстановке передачи в МКПП.

- Избегайте работы двигателя с частым уменьшением / увеличением оборотов двигателя.

Излишние ускорения и торможения приводят к увеличению расхода топлива.

- Избегайте движения автомобиля по дорогам с затрудненным движением.

Планируйте свой маршрут движения таким образом, чтобы двигатель как можно меньше работал на режимах холостого хода, режимах разгона/торможения, по возможности избегайте заторов и скопления транспорта, наиболее предпочтителен режим установившегося движения.

- Не держите без необходимости ногу/и на педали сцепления или тормоза.

Это вызывает излишний износ и перегрев фрикционных накладок деталей сцепления и тормозной системы, а также увеличивает расход топлива.

- Движение на автомобиле по магистрали с высокой скоростью движения.

Движение на автомобиле с высокой скоростью приводит к повышению расхода топлива, движение автомобиля на умеренных скоростях, может сэкономить топливо.

- Необходимо поддерживать автомобиль в технически исправном состоянии.

Нарушение различных регулировок двигателя, трансмиссии, тормозных механизмов и прочих узлов и агрегатов может привести к неисправности. Для того чтобы продлить срок эксплуатации автомобиля, сократить эксплуатационные расходы, рекомендуется осуществлять периодическую проверку автомобиля.

Проверку необходимо проводить согласно графику технического обслуживания. Если вы эксплуатируете автомобиль в «тяжелых условиях» рекомендуется выполнять техническое обслуживание более часто.

## Раздел четвертый. АКП (если установлена)

---

Работа АКП.....	86
Запуск двигателя .....	86
Начало движения автомобиля.....	87
Переключение передач во время езды.....	87
Защитные характеристики АКП .....	88
Примечания для проведения технического обслуживания .....	88

## Работа АКП

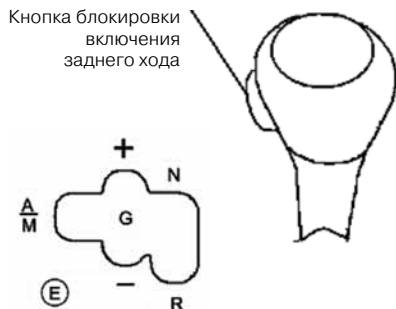

**R:** Передача заднего хода

**N:** Нейтральная передача

**+**: Переключение коробки передач на более высокую передачу

**-**: Переключение коробки передач на более низкую передачу

**G:** Нормальное положение привода

**A/M:** Режим автоматического переключения/ Режим ручного переключения

**E:** Кнопка переключения между режимами «Эконом» и «Стандарт»

### Работа АКП

Режим автоматического переключения/

Режим ручного переключения (**A/M**)

Переместить переключатель передач с **G** на **A/M** и осторожно отпустить его после удержания в течение 1 секунды. Это может переключить один режим АКП на другой.

Если автомобилем управляют в режиме автоматического переключения, на устройстве отображения передач горит индикаторная лампа **A**.

Если автомобилем управляют в режиме ручного переключения, на индикаторе отображается номер передачи активированный в АКПП в данный момент времени. На рисунках в качестве примера приведена вторая передача.

Авт. режим



Ручной режим

Управление в режиме ручного переключения (**M**)

В режиме, ручного переключения переместить рычаг переключения с **G** на **(+)** и сразу же отпустить его для выбора следующей передачи в коробке передач. Переместить рычаг переключения с **G** на **(-)** и сразу же отпустить его для выбора более низкой передачи.

Управление в режиме автоматического переключения (**A**)

В режиме автоматического переключения

### ВАЖНО

Рычаг переключения необходимо отпускать сразу же после нажатия в направлении **(+)** или **(-)**, а его пребывание на позициях **(+)** или **(-)** не должно превышать 1 секунду.

имеется два режима переключения, то есть режимы «Эконом» и «Стандарт».

Режим «Эконом» предназначен для экономии топлива.

Режим «Стандарт» предназначен для более динамичного движения автомобиля, для переключения между режимами, необходимо нажать кнопку **E**, после чего автомобиль перейдет в «экономичный» режим работы, на индикаторе будет отображен, режим «Эконом».

Повторное нажатие кнопки **E**, приведет к переключению АКП из режима «Эконом» в режим «Стандарт», одновременно выключится индикаторная лампа **E** на устройстве отображения передач.

### Запуск двигателя

1. Установить рычаг переключения на **N**.
2. Повернуть ключ зажигания в положение «ON» (Включено). В этот момент на устройстве отображения передач отображается **1**, что означает передачу во время последнего выключения автомобиля.
3. Нажать педаль тормоза и повернуть ключ зажигания в позицию «START» (Запуск) для запуска двигателя. После запуска двигателя на устройстве отображения передач отображается **N**.



Авт. режим «Эконом»



Ручной режим «Стандарт»

### Начало движения автомобиля

1. После запуска двигателя нажать педаль тормоза и перевести рычаг переключения с **N** на **G**. В этот момент коробка передач автоматически включит первую передачу, а на устройстве отображения передач отобразится **1**.
2. При желании начать движение автомобиля на второй передаче кратковременно нажать рычаг переключения в направлении **(+)**. На устройстве отображения передач отобразится **2**.
3. После включения передачи отпустить педаль тормоза, рычаг стояночного тормоза и нажать педаль акселератора. Теперь можно начать движение автомобиля.

#### ВАЖНО

- В случае остановки автомобиля включение передачи с помощью рычага переключения в коробке передач действует только при нажатии на педаль тормоза.
- Если не нажимать педаль акселератора, невозможно начать движение автомобиля, даже несмотря на включение передачи.
- На устройстве отображения передач отображается фактически включенная передача. Звуковой сигнализатор издаёт звук в случае, если положение рычага переключения не соответствует фактической включенной в коробке передаче, отображённой на устройстве отображения передач.

### Переключение передач во время езды

Автоматическое переключение коробки передач на более низкую передачу в ручном режиме

В режиме ручного переключения автомобиль движется на определённой передаче. Если обороты двигателя падают ниже определённого значения, коробка передач автоматически переключается на более низкую передачу во избежание глушения двигателя.

Ручное переключение в автоматическом режиме

#### ВАЖНО

Если в режиме ручного переключения водитель неправильно переключает передачу (например, водитель повышает передачу при слишком низких оборотах двигателя или понижает её при слишком высоких оборотах автомобиля), коробка передач игнорирует такое действие, а автомобиль продолжает двигаться на исходной передаче, при этом звуковой сигнализатор издаёт звук.

В режиме автоматического переключения водитель может переключать передачи вручную. Если водитель перемещает рычаг переключения с **G** на **(+)** и затем отпускает его, коробка

передач переключается на следующую высокую передачу. Если водитель перемещает рычаг переключения с **G** на **(-)** и затем немедленно отпускает его, коробка передач переключается на более низкую передачу.

Вынужденное включение понижающей передачи в автоматическом режиме  
Если во время работы автомобиля резко и до упора нажать педаль акселератора, коробка передач автоматически переключает передачу на одну или две ступени ниже, для быстрого увеличения крутящего момента коробки передач и улучшения способности автомобиля к ускорению.

Переключение на нейтральную передачу во время вождения  
Только если скорость автомобиля меньше 80 км/ч, можно переключиться на нейтральную передачу с помощью перевода рычага переключения в направлении **N**. В этот момент на индикаторе будет отображаться **N**.

Переключение на передачу переднего хода с нейтральной передачи во время вождения  
Переместить рычаг переключения с **N** на **G**. В этот момент коробка передач автоматически переключается на соответствующую передачу согласно сигналам скорости автомобиля, скорости двигателя и проч.

## Переключение передач во время езды

### ВАЖНО

- Если скорость выше 80 км/ч, звуковой сигнализатор издаёт звук при смене рычага переключения на **N**.
- Для безопасности вождения не переключать коробку передач на нейтральную передачу при нормальном движении автомобиля.

Переключение на передачу заднего хода  
Включить в коробке передач передачу заднего хода, можно только при следующих условиях:

- Нажать педаль тормоза.
- Скорость автомобиля составляет 0 км/ч.

### ВАЖНО

- Только если нажата кнопка блокировки включения заднего хода на рычаге переключения, рычаг переключения можно переместить с **N** на **R** или вернуть в **N** с **R**.
- Во избежание повреждений коробки передач, переключать на передачу холостого хода можно только после полной остановки автомобиля.
- В случае остановки автомобиля водитель может выбрать передачу на коробке передач только при нажатии педали тормоза.

Возвращение к передаче переднего хода с передачи заднего хода  
Нажать педаль тормоза и установить рычаг переключения с **R** на **G**. В этот момент коробка передач переключается на первую передачу.

### Защитные характеристики АКП

АКП обладает следующими защитными характеристиками при работе двигателя на холостом ходу и включении передачи на коробке передач (например, первая передача, вторая передача или передача заднего хода).

Если дверь со стороны водителя открыта, а водитель не нажимает педаль тормоза или акселератора в течение 1,5 секунды, коробка передач автоматически переключается на нейтральную передачу, вместе с чем звуковой сигнализатор издаёт звук.

Если водитель не выполняет никаких действий (например, остановка автомобиля на светофоре) в течение 3 минут, коробка передач автоматически переключается на нейтральную передачу, вместе с чем звуковой сигнализатор издаёт звук.

### Примечания для проведения технического обслуживания

1. Добавлять только TUTELA CS-SPEED FF масло для гидравлической системы.
2. Система находится под давлением, поэтому разбирать её без ознакомления с инструкцией по эксплуатации, категорически запрещено.



## Раздел пятый. Устранение аварийных ситуаций

---

Если невозможно запустить автомобиль .....	90
Если двигатель глохнет во время движения.....	92
Если двигатель перегревается.....	93
Если спущена шина .....	94
Если необходима буксировка автомобиля .....	99
Аварийная буксировка.....	100
Знак аварийной остановки .....	102

## Если невозможно запустить автомобиль

### Если невозможно запустить автомобиль

#### (а) Простая проверка

Перед осуществлением какой-либо проверки убедиться в соответствии процедур запуска с процедурами, указанными в пункте «Запуск двигателя» в Разделе 3, а также в наличии достаточного количества топлива в топливном баке.

Если двигатель не запускается:

1. Проверьте клеммы аккумулятора на предмет прочности крепления и чистоты самих клемм.
2. В случае, если клеммы электропроводки надежно закреплены на клеммах аккумулятора, включить подсветку салона.
3. Если при работающем на холостом ходу двигателе подсветка салона горит не ярко или гаснет, это может указывать на недостаточное напряжение аккумулятора. В этом случае можно попробовать осуществить запуск двигателя от внешнего источника питания. Для получения подробной информации смотреть (в)

#### ВАЖНО

Не запускайте двигатель при помощи буксировки, это может привести к механическим повреждениям двигателя, а также к повреждению, воспламенению трёхкомпонентного каталитического нейтрализатора.

Запуск двигателя от внешнего источника питания».

Если подсветка салона горит достаточно ярко, а двигатель при этом не запускается, рекомендуется обратиться в **Специализированную мастерскую** за технической поддержкой.

Если двигатель не запускается, при этом стартер вашего автомобиля вращается на оборотах необходимых для запуска.

1. Необходимо проверить надежность всех разъемных соединений в подкапотном пространстве (свеча зажигания, катушка зажигания и проч.).
2. Если все разъемные соединения в подкапотном пространстве надежно соединены, но двигатель при этом не запускается, это может быть вызвано увлажнением свечи зажигания в результате многократных попыток запуска. Смотреть пункт «Запуск двигателя при залитой свече зажигания» ниже.

#### (б) Запуск двигателя при залитой свече зажигания

Невозможность запустить двигатель может быть вызвана заливанием свечи зажигания в результате многократных попыток запуска двигателя. Если двигатель не запускается штатно, после многократных попыток запуска, рекомендуется использовать режим «продувки цилиндров». Необходимо выполнить следующие действия повернуть ключ в позицию «START» (Запуск), од-

новременно с этим нажать на педаль акселератора, удерживать педаль нажатой в течение 10 секунд, после чего медленно отпустить педаль. По факту начала воспламенения смеси в цилиндрах прекратить отпустить педаль и задержать её в этом положении вплоть до момента запуска двигателя и начала устойчивой работы двигателя. Не допускается продолжительная работа стартера, если стартер проработал более 10 секунд, выключите режим запуска, повторную попытку запуска можно осуществлять по прошествии нескольких минут, рекомендуется обратиться в **Специализированную мастерскую** за помощью.

#### ВАЖНО

Не допускается продолжительная работа стартера, если стартер проработал более 10 секунд, выключите режим запуска, повторную попытку запуска можно осуществлять по прошествии нескольких минут.

(в) Запуск двигателя от внешнего источника питания

Во избежание причинения вреда людям и нанесения повреждений автомобилю вследствие взрыва аккумулятора, ожога кислотой, электри-

### ⚠ ВНИМАНИЕ

Аккумуляторный электролит содержит токсическую и коррозионную серную кислоту.

- В обязательном порядке при подключении электропроводов к аккумулятору автомобиля используйте защитные очки, избегайте попадания серной кислоты на кожу, одежду или автомобиль.
- Если серная кислота случайно попадает на одежду или в глаза, снять испачканную одежду, очистить испачканную часть с помощью воды и как можно скорее обратиться за медицинской помощью.
- При зарядке аккумулятора выделяется значительное количество горячего газа, водорода, данный газ легко воспламеняется, соответственно рядом с аккумулятором в процессе запуска не должно быть открытого огня, искр.
- Для запуска двигателя от внешнего источника питания можно использовать исключительно стандартные соединительные провода.

ческого ожога или повреждение электрических деталей рекомендуется строго придерживаться следующих процедур.

Если непонятно, как осуществить следующие процедуры, рекомендуем проконсультироваться со **Специализированной мастерской**.

### ВАЖНО

Напряжение аккумулятора для запуска двигателя от внешнего источника питания должно составлять 12В. Запуск двигателя от внешнего источника питания может осуществляться только после тщательной проверки «разряженного» аккумулятора на наличие каких-либо неисправностей.

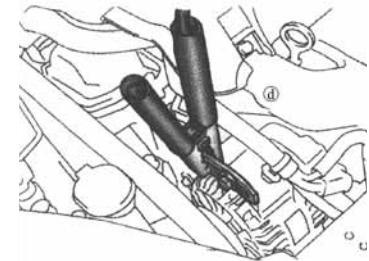
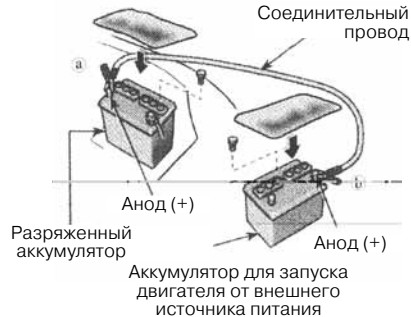

## Если двигатель глохнет во время движения

Процедуры запуска двигателя от внешнего источника питания:

1. Если для запуска двигателя от внешнего источника питания используется аккумулятор другого автомобиля, убедиться в отсутствии контакта между двумя автомобилями и выключить все лишние световые и вспомогательные приборы.
2. Если необходимо, снять все вентиляционные пробки у разряженного аккумулятора.
3. Присоединить соединительные провода согласно порядку отображенному на рисунках а, б, с и д.
  - а) Подсоединить один конец первого соединительного провода к положительной клемме (+) разряженной батареи.
  - б) Подсоединить другой конец первого соединительного провода к положительной клемме (+) аккумулятора для запуска двигателя от внешнего источника питания.
  - с) Подсоединить один конец второго соединительного провода к отрицательной клемме (-) аккумулятора для запуска двигателя от внешнего источника питания.
  - д) Подсоединить другой конец второго соединительного провода к металлической части автомобиля с разряженной батареей.Рекомендуемые точки соединения указаны на рисунке.  
Не подсоединять к подвижной детали или месту возле подвижной детали.

4. Завести автомобиль с помощью аккумулятора для запуска двигателя от внешнего источника питания и поддерживать работу двигателя на уровне 2,000 оборотов в минуту.
5. Завести автомобиль с разряженной батареей. После запуска двигателя слегка нажать педаль акселератора для работы в течение нескольких минут на уровне 2,000 оборотов в минуту.
6. Снять соединительные провода точно в обратной последовательности их подсоединения. При отсутствии очевидных факторов, вызывающих разряд аккумулятора (например, не выключены световые приборы), как можно быстрее обратиться в **Специализированную мастерскую** за ремонтом.

## Если двигатель глохнет во время движения

1. Постепенно снизить скорость автомобиля, продолжая прямолинейное движение, по мере снижения скорости автомобиля, остановиться в безопасном месте.
2. Включить аварийную сигнализацию.
3. Попробовать повторно запустить двигатель. Если двигатель не запускается, посмотреть соответствующее содержание в пункте «Если невозможно завести автомобиль» в Разделе 5.

### ВНИМАНИЕ

Если двигатель перестаёт работать, вакуумный усилитель тормозов тормозной системы временно выходит из строя. В этот момент торможение требует больше усилий, чем обычно.

### Если двигатель перегревается

Если индикатор температуры охлаждающей жидкости двигателя указывает на перегрев двигателя, происходит снижение мощности двигателя, присутствует стучащий звук или свист в двигателе, это может говорить о его перегреве. В таком случае с автомобилем следует поступить следующим образом:

1. Остановить автомобиль в безопасном месте, включить аварийную сигнализацию, переключить коробку передач на нейтральную передачу, затянуть стояночный тормоз и выключить кондиционер воздуха, если он был включен.
2. При наличии охлаждающей жидкости или парение охлаждающей жидкости, выходящей из радиатора и/или бачка охлаждающей жидкости, сначала заглушить двигатель, а затем открыть капот двигателя, пока не выйдет весь пар. При наличии охлаждающей жидкости в расширительном бачке и отсутствия парения охлаждающей жидкости, при исправном вентиляторе системы охлаждения продолжите движение.

#### ВНИМАНИЕ

Поскольку охлаждающая жидкость и её пар являются очень горячими, для защиты людей от причинения вреда здоровью капот двигателя можно открывать только при отсутствии пара охлаждающей жидкости.

3. Непосредственно проверить наличие повреждений или ослабление приводного ремня двигателя (ремня водяного насоса), а также наличие утечек охлаждающей жидкости из радиатора, шланга системы охлаждения и днища автомобиля. Если кондиционер воздуха по-прежнему включен, проверить, температуру воздуха, выходящую из дефлекторов системы кондиционирования воздуха.

#### ВНИМАНИЕ

При работающем двигателе держать руки и одежду подальше от вентилятора и приводного ремня двигателя.

4. Если приводной ремень двигателя был поврежден или в случае утечки охлаждающей жидкости, немедленно отключить двигатель и обратиться в **Специализированную мастерскую** за помощью.
5. Если приводной ремень двигателя не поврежден и при отсутствии утечки охлаждающей жидкости, проверить бачок охлаждающей жидкости. Если бачок охлаждающей жидкости пуст, добавить охлаждающую жидкость до половины ёмкости бачка, пока работает двигатель.

#### ВНИМАНИЕ

Под действием внутреннего давления радиатора горячая охлаждающая жидкость или выпущенный пар охлаждающей жидкости вызывает причинение вреда здоровью людей. Не открывать крышку радиатора, если двигатель и радиатор находятся в горячем состоянии.

6. После остывания охлаждающей жидкости двигателя до нормальной температуры, проверить уровень охлаждающей жидкости в бачке охлаждающей жидкости. Если необходимо, добавить охлаждающую жидкость до половины ёмкости бачка. Серьёзная потеря охлаждающей жидкости указывает на утечку в системе. Как можно быстрее обратиться в **Специализированную мастерскую** за ремонтом.

## Если спущена шина

### Если спущена шина

1. Постепенно снизить скорость автомобиля, продолжая прямолинейное движение, по мере снижения скорости автомобиля, остановиться в безопасном месте.
2. Выключить двигатель и включить аварийную сигнализацию.

3. Затянуть стояночный тормоз и включить в МКПП, передачу переднего хода (первую) или передачу заднего хода.
4. Ознакомиться со следующим справочником.

### ВНИМАНИЕ

Чтобы предотвратить причинение вреда здоровью, обратите внимание на следующие меры предосторожности в случае подъёма автомобиля с помощью домкрата:

- Строго придерживаться руководства по работе с домкратом.
- Не подставлять какую-либо часть своего тела под автомобиль, поддерживаемый домкратом, иначе это может навредить здоровью.
- Строго запрещается запускать двигатель или оставлять его работать, если автомобиль поднят с помощью домкрата.
- Остановить автомобиль на ровном и твёрдом месте, затянуть стояночный тормоз и включить в МКПП передачу переднего хода (первую) или передачу заднего хода.
- Если необходимо, следует подпереть

шину, которая по диагонали расположена напротив спущенной шины.

- Убедиться, что установленный вами домкрат расположен точно в предназначенном местоположении. В случае несоответствующего положения возможно нанесение повреждений автомобилю или причинение вреда окружающим людям вследствие случайного падения автомобиля.
- В случае подъёма автомобиля домкратом необходимо, чтобы его покинули все пассажиры.
- Во время подъёма автомобиля не следует ничего постороннего подкладывать, устанавливать на домкрат или под него.
- Высота подъёма автомобиля должна быть достаточной для того, чтобы обеспечить замену спущенной шины.

### ВАЖНО

Ни при каких обстоятельствах не допускайте движение автомобиля на спущенной шине, спущенная шина влияет не безопасность вашего передвижения, а также нанесет непоправимый вред шине.

Необходимые инструменты, для замены спущенного колеса, на запасную шину.

1. Ручка домкрата
2. Гаечный ключ с сердцевиной
3. Домкрат
4. Запасная шина
5. Буксирный крюк
6. Механизм для удаления колпака колеса из алюминиевого сплава (если установлен)

Домкрат, ручка домкрата, гаечный ключ с сердцевинкой, буксирный крюк и механизм для удаления колпака колеса из алюминиевого сплава (если установлен вместе с колёсами из алюминиевого сплава) хранятся в сумке для инструментов, лента-застёжка которой плотно привязана к войлочной набивке на крышке запасной шины для закрепления сумки с инструментами.

## Замена спущенной шины

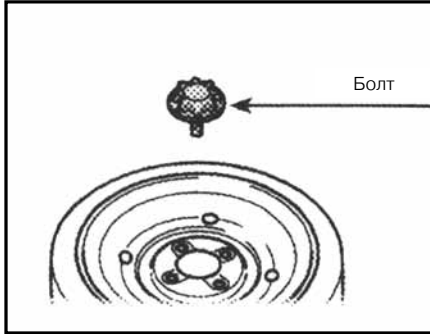

### 1. Снять спущенную шину

- 1) Снять крышку запасной шины.
- 2) Открутить болт и снять запасную шину. Затем достать запасную шину из автомобиля.

При установке запасной шины обратно в нишу, необходимо установить ее выпуклой поверхностью вверх. После этого закрепить ее специальным болтом.

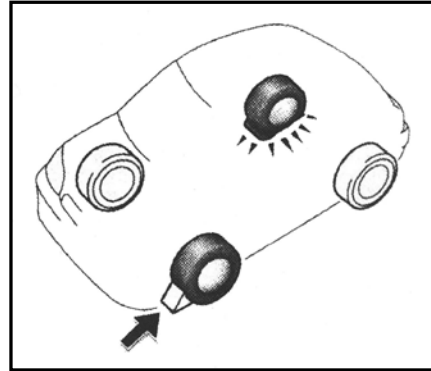

### 2. Подпереть колесо

Подпереть колесо, которое по диагонали расположено напротив спущенной шины, во избежание самопроизвольного движения автомобиля при его подъеме домкратом.

Если подпирать переднее колесо, упор для колеса следует разместить перед передним колесом и обратно – для заднего колеса.



Алюминиевое колесо

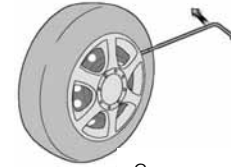

Стальное колесо

### 3. Демонтаж колпака колёса

Переместить вниз колпак колеса с помощью конца ключа для гаек крепления колеса с эффектом «выпуклости» или механизма для устранения колпака колеса (колеса из алюминиевого сплава), как показано на рисунках.

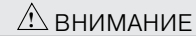

**ВНИМАНИЕ**

Во избежание причинения вреда здоровью не пытаться переместить колпак колеса непосредственно руками, используйте для этого соответствующее приспособление.

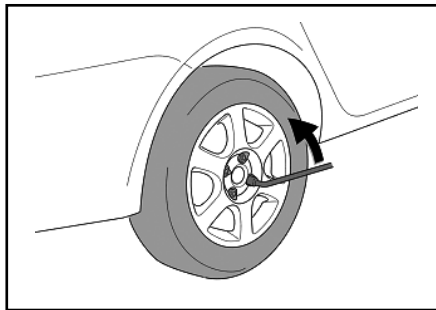

#### 4. Открутить гайки крепления колеса

Ослабить момент затяжки колесных гаек следует перед подъёмом автомобиля домкратом, для этого необходимо открутить гайки на полтора поворота.

Чтобы открутить гайки, следует повернуть гаечный ключ против часовой стрелки. Следует быть осторожным, чтобы гаечный ключ не соскочил с гайки.

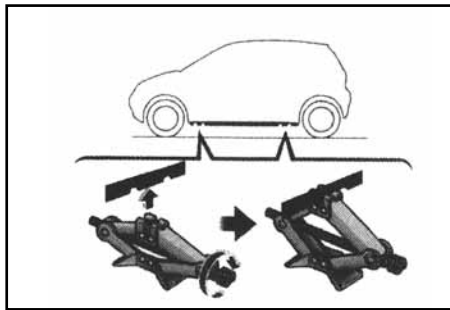

#### 5. Установка домкрата

Как указано на рисунке выше, на автомобиле имеется 4 гнезда для установки домкрата снизу кузова, по 2 гнезда на каждой стороне.

Поместить домкрат в гнездо для установки возле спущенной шины.

### ВАЖНО

- Не располагать домкрат для поддержки автомобиля в какой-либо иной позиции, кроме указанных гнезд для установки домкрата, иначе это может нанести телесное повреждение или повреждение автомобиля.
- Убедиться, что домкрат расположен на ровной и твёрдой земле.

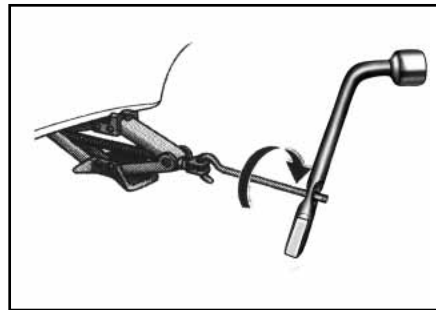

#### 6. Поднять автомобиль домкратом

Убедиться, что в автомобиле никого нет, после чего поднимите его домкратом. Высота подъёма должна быть достаточной для обеспечения замены спущенной шины.

Для того чтобы поднять автомобиль домкратом, сначала установить ручку домкрата (она может использоваться одновременно с гаечным ключом с сердцевинкой), после чего необходимо поворачивать ручку по часовой стрелке. После подъёма автомобиля домкратом на необходимую высоту, повторно проверьте, находится ли домкрат в гнезде для установки.

**ВАЖНО**

- Подняв автомобиль с помощью домкрата, проверьте, надёжно ли домкрат поддерживает автомобиль.
- В случае, подъёма автомобиля домкратом необходимо, чтобы все пассажиры покинули салон автомобиля.
- Людям запрещается находиться под автомобилем, если он поднят с помощью домкрата.
- Необходимо, чтобы нагрузка приходилась на середину подъёмной опоры.
- Перед подъёмом автомобиля домкратом сначала полностью активируйте стояночный тормоз. Кроме того, поместите упор для колёс под шину, которая по диагонали расположена напротив спущенной шины.

**7. Заменить спущенную шину**

Непосредственно снять спущенную шину и отложить в сторону.  
установить запасную шину на ступицу, установить колесный болт в отверстие, вращая его с помощью гаечного ключа, по часовой стрелке, проверить совпадение оставшихся отверстий ступицы и диска, на предмет соосности отверстий, зафиксировать колесо остальными колесными болтами / гайками, заворачивая их по часовой стрелке.

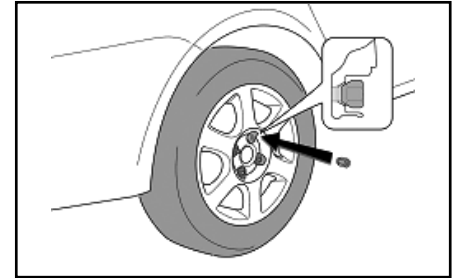

Перед установкой шины устранить посторонние включения на привалочных плоскостях колесного диска / ступицы. В противном случае, при движении автомобиля возможно появление вибрации, что может привести к ослаблению крепящего момента колесных болтов, как результат самопроизвольное отворачивание и утеря колеса. Следовательно, необходимо проверить, момент затяжки колесных болтов / гаек, после пробега автомобиля 1 600 км с момента установки данного колеса.

**8. Установка колесных болтов / гаек**

Установить все необходимые колесные болты / гайки крепления колеса (с наклонной поверхностью, обращённой внутрь) и по мере возможности затянуть их вручную. После затяжки гаек крепления колеса толкнуть шину внутрь и наружу, по возможности повторно повернуть все болты / гайки.

**ВАЖНО**

- Дорожный просвет для установки запасной шины должен быть не менее, чем у спущенной шины.

## Если спущена шина

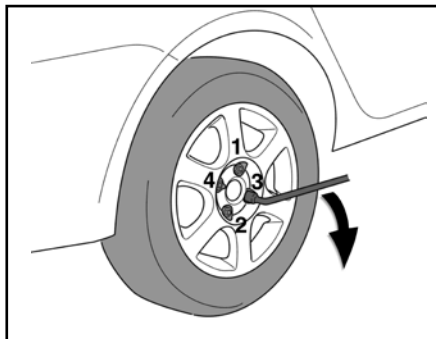

### 9. Опустить автомобиль в исходное положение

Опустить автомобиль в исходное положение и затем затянуть гайки.

Повернуть ручку домкрата против часовой стрелки для того, чтобы опустить автомобиль в исходное положение.

Колесные болты / гайки вращать по часовой стрелке с помощью гаечного ключа, исключительно вручную, не использовать молоток, удлинитель рычага или прочие средства. Необходимо затягивать каждый болт / гайку несколько раз в порядке, указанном на рисунке.

Рисунок 1  
Алюминиевое  
колесо

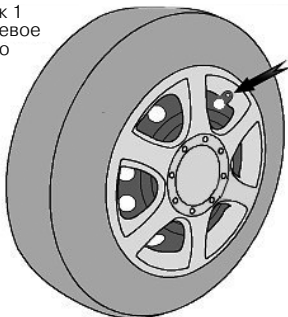

### 10. Переустановить колпак колеса

Стальное колесо:

1. Как показано на рисунке выше, выровнять контур колпака колеса на уровне штока клапана.
2. установить колпак колеса согласно, имеющихся монтажных отверстий.

 ВНИМАНИЕ

Во время опускания автомобиля в исходное положение следует быть осторожным, чтобы предотвратить нанесение повреждений оператору или другим людям поблизости.

Рисунок 2  
Стальное  
колесо

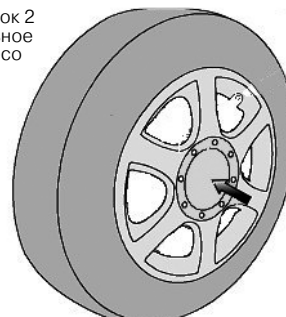

 ВНИМАНИЕ

Сила для установки колпака колеса должна быть соответствующей, чтобы не причинить вред.

**11. Проверить давление воздуха в установленной шине**

Отрегулировать давление шины в пределах, указанных в Разделе 9. После корректировки давления не забудьте установить колпачок вентиля, в противном случае, возможно повреждение клапана и утечка воздуха. В случае потери колпачка вентиля, как можно быстрее купите колпачок и установите его на вентиль.

**12. Убрать все использованные инструменты,**

домкрат, балонный ключ и т.д., на свои штатные места хранения. После замены шины как можно быстрее необходимо проверить момент затяжки болтов / гаек крепления колеса с помощью динамометрического ключа в соответствии с крутящим моментом, указанным в Разделе 9, и обратиться в специализированную мастерскую, для ремонта поврежденной шины.

 **ВНИМАНИЕ**

Прежде чем продолжить движение внимательно проверьте, все ли инструменты, домкрат, балонный ключ, поврежденная шина и т.д. убраны на штатные места хранения, это может предотвратить причинение вреда людям в случае столкновения или резкого торможения.

**Если необходима буксировка автомобиля**

Используйте соответствующие приспособления для буксировки, которые обеспечивают безопасную буксировку вашего автомобиля и предотвращают возможные повреждения. Профессиональный обслуживающий персонал лучше знаком с местными правилами, законами и положениями о буксировке автомобиля. Нарушение правил буксировки может вызвать повреждение автомобиля. Чтобы предотвратить повреждение автомобиля во время буксировки, следует внимательно ознакомиться со следующими мерами предосторожности. Если возникает необходимость, то необходимо ознакомить с содержанием данного буклета водителя буксирующего автомобиля.

## Аварийная буксировка

### Меры предосторожности при буксировке автомобиля:

Использовать приспособления с предохранительными цепями, фиксаторами, придерживаясь местных законов, правил и положений. Колёса буксируемого автомобиля, контактирующие с дорожным полотном, должны быть исправными.

(а) Буксировка с помощью прицепа с колёсным подъёмником

Спереди:

Деактивировать стояночный тормоз.

Сзади:

Использовать буксировочную тележку под колёсами для автомобилей с АМКП.

Для автомобилей с МКП рекомендуется использовать буксировочную тележку под передними колёсами.

(б) С помощью прицепа с безбортовой платформой.

(а) Буксировка с помощью прицепа с колёсным подъёмником

Спереди



Сзади



(б) Буксировка с помощью прицепа с безбортовой платформой.



Прицеп с грузоподъёмным канатом



### ВАЖНО

При поднятии автомобиля обеспечить наличие соответствующего дорожного просвета, для буксировки на противоположном конце поднятого автомобиля. Без соответствующего просвета во время буксировки возможны повреждения автомобиля.

### ВАЖНО

Не выполнять буксировку с помощью прицепа с грузоподъёмным канатом спереди или сзади, иначе это может повредить кузов автомобиля.

## Аварийная буксировка

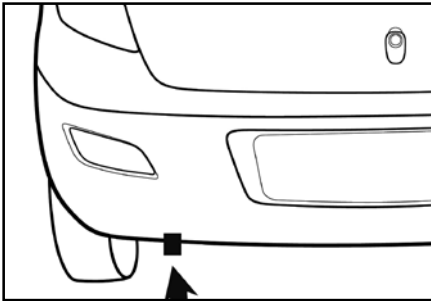
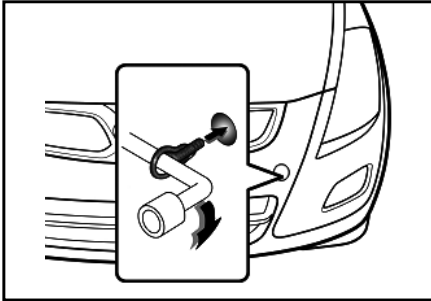

Если автомобиль нуждается в буксировке, рекомендуется обратиться к профессиональной обслуживающей организации за помощью. В чрезвычайной ситуации, когда невозможно воспользоваться услугами автомобиля-эвакуатора, можно воспользоваться буксировочным крюком\* спереди или вспомогательным крюком слева внизу задней части автомобиля, для буксировки с помощью каната или цепи. Во время данной буксировки следует быть особо внимательным и осторожным. В случае аварийной буксировки в автомобиле должен находиться водитель для управления направлением и тормозными механизмами. Аварийная буксировка доступна только на дороге с твёрдым покрытием, скорость автомобиля не должна превышать 50 км/ч, а длина буксировочного троса должна составлять от 4 до 6 метров. Колёса, оси, приводная система, система рулевого управления и тормозная система должны быть в исправном состоянии

### ⚠ ВНИМАНИЕ

При буксировке старайтесь избегать рывков, резких ускорений и торможений. Начинать движение необходимо плавно, постепенно выбирая слаbinу буксирного устройства (троса / цепи). Во время буксировки необходимо избегать провисания каната.

### Буксировочный крюк\*

Буксировочный крюк вместе с ручкой домкрата и прочими инструментами храниться в сумке инструментов в багажном отделении. Установка: снять заглушку левого отверстия переднего бампера и установить буксировочный крюк, как показано на рисунке. Перед буксировкой автомобиля деактивируйте стояночный тормоз, установите в коробке передач нейтральную передачу, поверните ключ зажигания в положение АСС.

### ВАЖНО

Для буксировки автомобиля можно использовать только специально предназначенные для буксировки канаты или цепи. Буксировочные устройства в обязательном порядке должны быть надёжно закреплены

## Знак аварийной остановки

---

### **Знак аварийной остановки**

В случае возникновения неисправности автомобиля и вынужденной остановки на дороге общего пользования установите позади вашего автомобиля знак аварийной остановки. Устанавливать знак необходимо в следующем порядке:

1. Откройте транспортировочную коробку, вытащите сложенный знак аварийной остановки.
2. Потяните левую и правую стороны треугольника и вытяните верхушку.
3. Одновременно потянуть четыре опорные рейки в направлении нижнего края основы треугольника с середины и сделать основы из двух квадратных блоков для закрепления опорных реек на нижнем крае основы треугольника.
4. Повернуть и открыть две опорные рейки (левую и правую) вперёд и назад соответственно. В этот момент выпрямляется знак аварийной остановки.

5. Расположить вертикально поднятый знак аварийной остановки на расстоянии 50~150м от задней части автомобиля. Основная плоскость знака должна быть перпендикулярна направлению движения. Знак должен устанавливаться в строгом соответствии с действующим в вашей стране законодательством, также следует ознакомиться с руководством по эксплуатации знака аварийной установки.

*Особое примечание: Перед установкой знака аварийной остановки водитель обязан включить лампу аварийной сигнализации.*

## Раздел шестой. Защита от коррозии и уход за внешним видом

---

Защита от коррозии.....	104
Мойка и полировка восковой пастой .....	105
Чистка салона автомобиля .....	107

## Защита от коррозии

---

### Защита от коррозии

Необходимо заботиться об автомобиле, чтобы обеспечить защиту от коррозии.

Наиболее частыми причинами появления коррозии являются:

- Дорожная соль и остатки от паров на труднодоступных частях днища кузова.
- Повреждения на покраске или грунтовке по причине незначительных аварий или от ударов мелких камней на дороге.

Забота об автомобиле особенно важна в случае проживания в некоторых районах или при движении при определённых условиях:

- Химические компоненты, такие как соли, щелочи, кислоты, значительно ускоряют процесс коррозии также как и присутствие солей растворенных в воздухе, если автомобиль эксплуатируется рядом с морским побережьем, или в промышленно-загрязнённом районе.
- Высокая влажность воздуха, также способствует образованию коррозии, особенно при температуре чуть выше точки замерзания.
- Высокая влажность окружающего воздуха приводит к образованию коррозии, в особенности на тех частях кузова автомобиля, которые недостаточно вентилируются.

Все выше сказанное указывает на необходимость поддерживать ваш автомобиль, особенно

нижнюю, труднодоступную часть кузова, днище в чистоте, а также своевременно устранять дефекты покраски или защитных покрытий при первой появившейся возможности.

Для предупреждения появления ржавчины на частях автомобиля, как минимум следуйте следующим ниже инструкциям: Мойте кузов автомобиля достаточно часто.

Для предупреждения появления коррозии необходимо соблюдать следующие требования:

- Если вы ездите по дорогам, где в воздухе содержится высокое количество соли, или живете рядом с морем, мойте ходовую часть автомобиля, по меньшей мере, один раз в месяц, чтобы снизить риск возникновения коррозии.
- Используйте воду или пар под высоким давлением для очистки днища кузова. При мойке автомобиля уделите особое внимание «закрытым» полостям, так как в них сложно обнаружить скопившуюся грязь или пыль. Будет больше вреда для защиты автомобиля от коррозии, если вы просто смочите налипшую грязь или пыль, не удалив её полностью. Не допускайте, чтобы дренажные отверстия в нижних краях дверей и элементах кузова, пороги, забивались грязью. Скопившаяся вода в скрытых полостях может привести к появлению ржавчины в этих полостях, а в отдельных случаях

к механическому повреждению кузовных панелей, элементов .

- Особенно тщательно мойте днище кузова по окончании зимы.

Дополнительную информацию см. ниже "Мойка и полировка с использованием восковой пасты".

При обнаружении повреждений на лакокрасочном покрытии, необходимо немедленно устранить повреждения во избежание возникновения коррозии. Если повреждения затрагивают не только лакокрасочное покрытие, но и непосредственно металлические элемент, обратитесь в **профессиональную мастерскую** для консультации и/или для выполнения ремонта.

Проверяйте салон автомобиля.

Вода и грязь могут скапливаться под салонными ковриками на полу автомобиля, что может вызывать появление коррозии, в особенности, если своевременно не устранить увлажнение поверхностей. Будьте особенно осторожны при транспортировке химически активных веществ, моющих средств, минеральных удобрений, различных солей, щелочей, кислот и т.д.; эти вещества необходимо транспортировать в соответствующих защитных контейнерах. По возможности храните ваш автомобиль в хорошо вентилируемом гараже или под навесом. Избегайте хранения автомобиля в сырых, плохо вентилируемых помещениях. Если вы моете кузов автомобиля в гараже, или храните в гараже автомобиль, покрытый снегом или водой, то это приведет к повышению влажности воздуха, что будет способствовать появлению коррозии. Если в гараже плохая вентиляция, достаточно высокая температура воздуха в гараже не предотвратит появление коррозии.

### Мойка и полировка кузова с использованием восковой пасты

#### Мойка

Регулярно мойте автомобиль, чтобы содержать его в чистоте.

Следующие ситуации могут ослабить красочное покрытие автомобиля или вызвать появление ржавчины на кузове и деталях, поэтому необходимо мыть автомобиль своевременно.

- При движении автомобиля по морскому побережью.
- При движении автомобиля по дорогам, обработанным против гололёдными реагентами, составами.
- После попадания под воздействие каменно-гольного дёгтя, птичьего помета и налипших насекомых.
- После движении автомобиля в районах, где много дыма, саж, грязи, мелких железных опилок и химических веществ.

#### Мойка вручную

Мойка кузова автомобиля проводится в затененном месте, поверхность кузова должна быть прохладной на ощупь.

#### ВАЖНО

При мойке ходовой части, шасси, будьте особенно осторожны, чтобы не травмировать себя.

1. Смойте рыхлую грязь струей воды из шланга, и удалите всю грязь или соль и щелочной материал с днища кузова или колёс, колесных арок.
2. Мойте кузов автомобиля специальным мягким моющим средством. Смешайте моющую жидкость в соответствии с инструкциями изготовителя. Для мытья автомобиля используйте хлопчатобумажные перчатки, которые нужно смачивать в моющем средстве. Протирайте автомобиль соответственным образом. Пластиковые защитные колпаки на колеса могут легко повредиться органическими веществами. При попадании любых органических веществ на колпаки, их необходимо немедленно смыть водой и убедиться, что колпаки не повреждены.

#### ВНИМАНИЕ

Запрещается использовать повреждённые колпаки для колёс, поскольку они могут привести к созданию аварийной ситуации, во время движения автомобиля.

## Мойка и полировка восковой пастой

Для мойки алюминиевых колесных дисков, используйте тёплый мыльный моющий раствор или нейтральное моющее средство.

Проявляйте повышенную осторожность при мойке пластиковых бамперов. Поверхность бампера мягкая, по этой причине не используйте абразивные чистящие вещества.

Битум с кузовных панелей автомобиля удаляйте с помощью скипидара, уайт-спирита или их аналогов, или другими моющими средствами предназначенными для безопасного удаления битумных загрязнений.

### ВАЖНО

Не используйте бензин или другие растворители, которые могут оказаться токсичными или привести к появлению повреждений лакокрасочного покрытия кузова автомобиля.

3. Тщательно смывайте моющее средство с поверхности кузова автомобиля - высохшее моющее средство может вызвать появление пятен на кузовных поверхностях автомобиля. В солнечную погоду, ополаскивайте автомобиль чистой водой сразу после того, как вы его помыли мыльным веществом, не дожидаясь пока средство высохнет на поверхности.

4. Чтобы предотвратить появление водяных пятен, протрите автомобиль чистым сухим хлопко-

вым полотенцем. Не прикладывайте излишние усилия – вы можете повредить лакокрасочное покрытие автомобиля.

### Автомойка

Поверхность кузова вашего автомобиля может обрабатываться в автоматической автомойке. При этом необходимо помнить о том, что лакокрасочное покрытие может быть повреждено некоторыми типами щёток, неотфильтрованной водой на мойке или непосредственно в ходе технологического процесса, что ухудшает эксплуатационные свойства лакокрасочного покрытия.

### ВАЖНО

Во избежание повреждения штывевой антенны, снимайте её перед заездом в моечную камеру.

### Полировка восковой пастой

Полировка и нанесение восковой пасты рекомендуются для поддержания изначальной красоты и блеска поверхности вашего автомобиля. Наносите восковую пасту раз в месяц или чаще, если снизились водоотталкивающие свойства лакокрасочного покрытия автомобиля.

1. Перед нанесением восковой пасты необходимо помыть и высушить автомобиль, даже если вы используете комбинированное чистящее и полирующее средство.

2. Используйте средства для полировки и восковую пасту хорошего качества. Если лакокрасочное покрытие автомобиля подвергалось воздействию сильного ветра, используйте моющее и полирующее средство, а затем отдельно восковую пасту. При полировке и покрытии восковой пастой точно соблюдайте инструкции по использованию и меры предосторожности, указанные изготовителем полирующего вещества и восковой пасты. Полируйте и покрывайте восковой пастой в том числе и хромированные детали.

3. Выполните повторную полировку кузова автомобиля в случае, если вода нанесенная на поверхность не собирается в капли, а остаётся на поверхности в виде тонкой пленки.

### Восстановление покраски

Восстановительная покраска выполняется сразу после появления царапины или первых признаков коррозии. Восстановление покраски должны проводиться квалифицированным специалистом.

## Чистка салона автомобиля

### ВНИМАНИЕ

На уборке в салоне автомобиля не используйте большое количество воды и следите за тем, чтобы вода не попадала на пол во время чистки салона или мойки кузова автомобиля. Вода, попадая на пол, может попасть в аудиосистему или другие электрические элементы, расположенные под ковровым покрытием, что может привести к их повреждению. Значительное количество воды может привести к появлению ржавчины на кузовных элементах автомобиля.

### Салон

Проведите чистку салона пылесосом, чтобы очистить его от пыли, затем протрите загрязненные поверхности губкой или мягкой тканью, смоченной в теплой воде. Для чистки необходимо использовать специальное моющее средство, при этом необходимо соблюдать инструкции по применению, предоставленные производителем данного средства.

### ВАЖНО

Запрещается использовать растворители, разбавители, бензин или стеклоомывающую жидкость для чистки салона.

### Ковровое покрытие

Чтобы ковровое покрытие дольше сохранялось, регулярно мойте его с использованием чистящего средства. Для чистки коврового покрытия, можно использовать хозяйственные пенные чистящие средства. При очистке коврового покрытия придерживайтесь инструкции по применению, указанную на этикетке, данного моющего средства.

### Ремни безопасности

Ремни безопасности можно почистить мягким раствором мыла и холодной воды или теплой водой. Используйте хлопчатобумажную ткань или губку для чистки, при этом проверьте ремни на наличие следов износа или разрывов.

### ВАЖНО

- Не используйте красители или отбеливающие средства для чистки ремней безопасности – это может ослабить их прочность.
- Не пользуйтесь ремнями безопасности, пока они не высохнут.

## Чистка салона автомобиля

### Окна

Окна можно помыть любыми бытовыми средствами для мытья стёкол, затем протереть окна мягкой тканью или салфеткой.

#### ВАЖНО

Будьте осторожны во время мытья внутренней стороны окна, чтобы не поцарапать и не повредить нагревательные элементы электрообогревателя заднего стекла.

Чистка панели управления климатической системы, аудиосистемы, приборной панели, перчаточного ящика.

Для того, чтобы выполнить чистку приборной панели, аудиосистемы и т.д. используйте мягкую, влажную ткань.

Промокните чистую мягкую ткань в холодную или тёплую воду с моющим раствором и протрите элементы, детали.

С любыми вопросами по чистке вашего автомобиля обращайтесь в местную **специальную мастерскую**.

#### ВАЖНО

- Не используйте следующие вещества (растворители, керосин, спирт, бензин и т.п.), а также растворы щелочей или кислот для очистки, потому что эти химические вещества могут вызвать обесцвечивание поверхности или появление на ней пятен или отслоений.
- Если вы используете чистящие или полирующие средства убедитесь в том, что они безопасны для поверхностей, которые вы планируете убрать.
- Если вы используете средства для мытья поверхности автомобиля, не разбрызгивайте жидкость на внутренние поверхности, так как чистящее средство может содержать органические элементы. Если чистящее средство попадёт на внутреннюю поверхность, немедленно почистите её.

## Раздел седьмой. Требования по техническому обслуживанию

---

Регулярное техническое обслуживание .....	109
Если ли потребность в ремонте вашего автомобиля?.....	112

## Требования по техническому обслуживанию

---

### **Регулярное техническое обслуживание**

Мы настоятельно рекомендуем обратиться к квалифицированному персоналу для оказания помощи в техническом обслуживании. Все работы необходимо выполнять согласно регламенту на техническое обслуживание. Своевременное выполнение технического обслуживания позволяет:

- Повысить экономичность вашего автомобиля;
- Продлить срок службы автомобиля;
- Обеспечить комфорт при управлении автомобилем;
- Повысить безопасность движения;
- Повысить надёжности автомобиля;
- Предотвратить появление неисправностей;
- Соответствие вашего автомобиля требованиям национальных стандартов.

Более подробно о регламенте технического обслуживания см. раздел 10.

Где получить техническое обслуживание? Для выполнения регулярного обслуживания вашего автомобиля, вы можете обратиться в любую специальную мастерскую.

Какие пункты технического обслуживания можно выполнять самостоятельно?

Многие операции по техническому обслуживанию вы можете выполнить самостоятельно, если у вас есть практические навыки в работе с механикой и некоторые необходимые инструменты. Краткое описание можете найти в разделе 8. Однако, некоторые пункты технического обслуживания требуют специальных инструментов и специальных практических навыков работы. Для выполнения этих пунктов лучше обратиться к квалифицированному техническому персоналу.

Даже если вы являетесь опытным механиком, мы все же рекомендуем обратиться за помощью в **специальную мастерскую**, в случае ремонта автомобиля. **Специализированные мастерские** предоставляют финансовые документы, подтверждающие полноту и качество выполненного технического обслуживания, что очень важно для сохранения гарантийных обязательств завода-изготовителя. Регламентные работы выполняются в зависимости от пробега автомобиля и/или времени прошедшего с момента последнего обслуживания, в зависимости от того, что наступит раньше.

Шланги (шланги системы кондиционирования воздуха, тормозной системы, топливной системы и т.д.) должны проверяться квалифицированным техническим персоналом в соответствии с регламентом технического обслуживания.

Крайне важно следить за этими шлангами. В случае старения или повреждения, они должны быть своевременно заменены. Помните, что шланги со временем стареют, что может привести к самопроизвольному повреждению.

## Есть ли потребность в ремонте вашего автомобиля?

### Есть ли потребность в ремонте вашего автомобиля?

Внимательно следите за изменениями в рабочих характеристиках, звуках и световых сигналах, которые указывают на необходимость техобслуживания. Эти изменения могут указывать вам, когда необходимо провести техобслуживание автомобиля.

Некоторые важные показатели перечислены ниже:

- Двигатель работает с перебоями или с детонацией, или «дёргается»;
- Значительная потеря мощности;
- Посторонние звуки в двигателе;
- Следы воды под автомобилем (если после использования кондиционера под машиной обнаруживается вода – это нормальная ситуация)
- Изменения в звуке выпуска выхлопных газов (могут указывать на опасную утечку угарного газа, откройте окна во время движения автомобиля и немедленно проверьте систему выпуска);
- Шина выглядит спущенной, излишний визг колёс на поворотах, неравномерный износ шины;
- Автомобиль уводит в одну сторону при движении прямо по ровной дороге;
- Посторонние звуки в системе подвески во время движения автомобиля;
- Снижение эффективности торможения, «мягкая» педаль тормоза или сцепления, педаль почти касается пола, автомобиль уводит в одну сторону во время торможения;
- Температура охлаждающей жидкости двигателя все время выше порогового значения.

Если вы заметите что-либо из перечисленного выше это означает, что необходимо провести регулировку или техническое обслуживание автомобиля. Для этого как можно скорее обратитесь в специальную мастерскую.

### ВНИМАНИЕ

После обнаружения проблем не продолжайте эксплуатацию автомобиля, пока не проверите его — это позволит предотвратить создание аварийной ситуации, травмирование водителя, потери пассажиров.

## Раздел ВОСЬМОЙ. Самостоятельное техническое обслуживание

---

### 8-1 Введение

Схема отсека двигателя .....	114
Расположение предохранителей .....	115
Меры предосторожности при самостоятельном техническом обслуживании .....	116

### 8-2 Двигатель и шасси

Проверка уровня масла двигателя .....	117
Проверка охлаждающей жидкости двигателя .....	118
Проверка давления в шине .....	119
Проверка и замена воздушного фильтра .....	119
Проверка и замена шин .....	120
Перестановка используемых шин .....	121
Установка зимних шин .....	121
Замена колёс .....	122
Меры предосторожности при обращении с алюминиевыми колёсами .....	122

### 8-3 Электрические детали

Проверка аккумуляторной батареи .....	122
Меры предосторожности при зарядке аккумуляторной батареи .....	122
Проверка и замена предохранителей .....	124
Долив жидкости в бачок омывателя .....	125
Замена электрических ламп .....	125

## Схема отсека двигателя

### Схема подкапотного пространства

Отсек двигателя CA4GA1

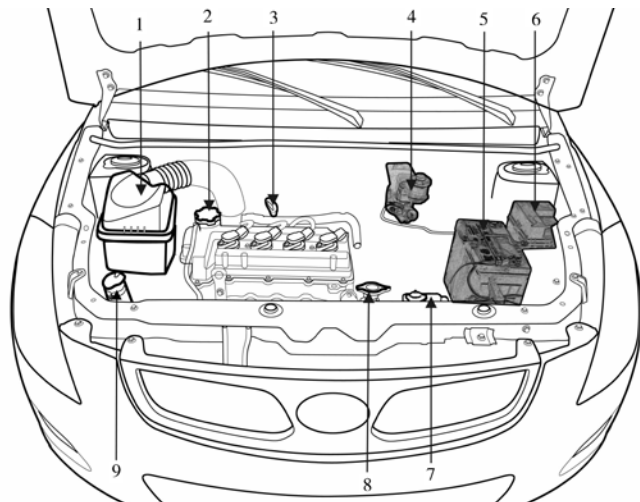

1. Воздушный фильтр
2. Маслозаливная горловина
3. Масломерный щуп
4. Бачок тормозной жидкости
5. Аккумуляторная батарея
6. Блок реле
7. Бачок охлаждающей жидкости
8. Радиатор
9. Бачок для стеклоомывающей жидкости

### Расположение предохранителей



### Меры предосторожности при самостоятельном техническом обслуживании

Перед началом техобслуживания обязательно соблюдайте инструкции, изложенные в этом разделе.

Вы должны помнить о том, что неполное или несоответствующее техническое обслуживание может привести к проблемам при управлении автомобилем.

В данном разделе приводятся инструкции только по тем операциям, которые являются относительно простыми для выполнения владельцем автомобиля как объясняется в Разделе 7. Некоторые операции должны

выполняться квалифицированным техническим персоналом с использованием специальных инструментов.

Обязательно соблюдайте следующие меры предосторожности, чтобы избежать травм:

#### ВАЖНО

- Поскольку провод от аккумуляторной батареи и провод системы зажигания находятся под напряжением, следите за тем, чтобы случайно не вызвать короткое замыкание.
- Если охлаждающая жидкость случайно попадет на кузовные элементы автомобиля, обязательно смойте её водой во избежание повреждения.
- Не допускайте попадания грязи или посторонних предметов в свечные отверстия.
- Не перемывайте анод и катод свечи зажигания.
- Не доливайте большое количество трансмиссионного масла, потому что это может привести к повреждению трансмиссии автомобиля.
- Если тормозная жидкость случайно попадет на кузовные элементы автомобиля, обязательно смойте её водой во избежание повреждения.
- Не допускайте продолжительной работы двигателя с демонтированным воздушным фильтром — это может привести к поломке двигателя.
- Следите за тем, чтобы не поцарапать стекло частями щеток стеклоочистителей.
- Закрывая капот двигателя убедитесь, что вы не оставили инструмент, ветошь и т.п. в отсеке двигателя

## Меры предосторожности при самостоятельном техническом обслуживании

### ВНИМАНИЕ

- Когда работает двигатель, держите волосы, руки, одежду и инструменты подальше от движущегося вентилятора и приводного ремня двигателя. Советуем снимать кольца, часы и галстуки.
- Будьте осторожны и не прикасайтесь к двигателю, радиатору, выпускной трубе и т.д. сразу после остановки, после движения автомобиля, поскольку они могут быть горячими. Масло, охлаждающая жидкость и свеча зажигания также могут быть горячими.
- Если двигатель горячий, не снимайте крышку радиатора и не ослабляйте пробки сливных отверстий во избежание получения ожогов.
- Не курите, не производите искр и не допускайте появления открытого огня рядом с топливом или аккумулятором. Пары топлива и аккумуляторной батареи легко воспламеняются.
- Очень осторожно обращайтесь с аккумулятором. В нем содержится ядовитая и вызывающая коррозию жидкость, серная кислота.
- Не забирайтесь под автомобиль, когда кузов поддерживается только домкратом. Всегда используйте специальные подъемные опоры для автомобилей.
- Убедитесь, что выключатель зажигания находится в положении "OFF", когда работаете около электрического вентилятора охлаждения или крышки радиатора; если ключ зажигания находится в положении "ON", автоматически может запуститься электрический вентилятор охлаждения, если температура воды двигателя или температура окружающего воздуха слишком высокая. Запрещается держать руки около вентилятора.
- При работе с автомобилем или под автомобилем используйте защитные очки во всех случаях, когда на вас может что-либо упасть или может брызнуть жидкость и т.д.
- Отработанное моторное масло содержит потенциально опасные примеси, которые могут вызвать кожные заболевания, такие как воспаления или рак кожи, поэтому принимайте меры, чтобы избежать длительного и частого контакта с ним. Чтобы удалить отработанное моторное масло с кожи, тщательно промойте кожу водой с мылом.
- Не оставляйте отработанное масло там, где его могут найти дети.
- Утилизируйте отработанное масло и фильтры безопасным и принятым способом. Не выбрасывайте отработанное масло и фильтры в бытовой мусор, в канализацию или на землю.
- Осторожно доливайте тормозную жидкость в бачок, чтобы не повредить глаза и поверхность покраски. При попадании жидкости в глаза, немедленно промойте поврежденную зону большим количеством проточной воды.
- Используйте тормозную жидкость DOT, рекомендованную производителем.

### Проверка уровня моторного масла

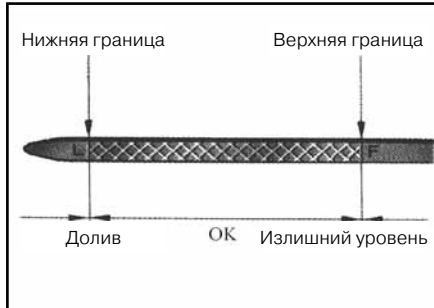

При выключенном двигателе при рабочей температуре, проверьте уровень масла на щупе.

1. Для получения правильных показаний, автомобиль должен находиться на ровной горизонтальной площадке. После выключения двигателя, подождите несколько минут, чтобы масло стекло в картер двигателя.
2. Вытяните щуп и тщательно протрите.
3. Установите щуп на место.
4. Вытяните щуп и посмотрите на уровень масла.

### ⚠ ВНИМАНИЕ

Запрещается использовать повреждённые. Будьте осторожны и не касайтесь горячего выпускного коллектора.

Если уровень масла ниже или только слегка выше значка низкого уровня, долейте моторного масла того же типа, что находится в двигателе.

Для этого откройте крышку маслосливной горловины двигателя и доливайте моторное масло небольшими порциями за раз, проверяя щуп, пока уровень не будет между верхней и нижней границей маслосмерного щупа.

Когда уровень масла будет в требуемых пределах, плотно закрутите ручную крышку маслосливной горловины двигателя.

### ВАЖНО

- Следите за тем, чтобы масло не стало причиной повреждения двигателя.
- После добавления масла, проверьте его уровень.

## Проверка охлаждающей жидкости двигателя

### Проверка уровня охлаждающей жидкости двигателя

Посмотрите на бачок охлаждающей жидкости, когда двигатель находится в холодном состоянии, уровень охлаждающей жидкости должен находиться между верхней и нижней границами бачка охлаждающей жидкости. Если уровень низкий, добавьте охлаждающую жидкость, жидкость должна быть на основе гликоля, а также должна содержать присадки которые предотвращают разрушение алюминиевых частей системы охлаждения автомобиля. Уровень охлаждающей жидкости в бачке изменяется в зависимости от температуры двигателя. Если уровень находится ниже или немного выше нижнего предела, добавьте охлаждающую жидкость, чтобы уровень был близко к линии верхнего предела. Если уровень охлаждающей жидкости падает, через короткий промежуток времени, после доливания, это может означать, что система не герметична. Осмотрите радиатор, трубопроводы системы охлаждения, крышку радиатора, предохранительный клапан, а также насос системы охлаждения. Если вы не смогли обнаружить утечку, проверьте всю систему охлаждения вашего автомобиля в **специальной мастерской**.



### ВНИМАНИЕ

Во избежание получения ожогов, не снимайте крышку радиатора, когда двигатель горячий.

### ВАЖНО

Не используйте охлаждающую жидкость на основе спирта или чистую воду.

### Выбор охлаждающей жидкости

Использование несоответствующей охлаждающей жидкости может повредить систему охлаждения двигателя. Охлаждающая жидкость на основе гликоля лучше защищает алюминиевые части двигателя.

Прежде чем заправлять систему охлаждения ознакомьтесь с инструкцией по использованию жидкости, размещенной на упаковке, в том числе внимательно прочитайте инструкцию по приготовлению охлаждающей жидкости из концентрированного раствора. Раствор готовый к употреблению приготавливается из концентрированного раствора с незначительным количеством воды (чистой или дистиллированной воды) придерживаясь советов в руководстве для пользователя.

Мы рекомендуем использовать 50% раствор с минимальной эксплуатационной температурой  $-35^{\circ}\text{C}$ . В очень холодную погоду мы рекомендуем использовать 60% раствор с минимальной эксплуатационной температурой до  $-50^{\circ}\text{C}$ . Не используйте для лучшего охлаждающего эффекта охлаждающую жидкость больше 70%.

### Проверка давления в шинах

Поддерживайте надлежащее давление воздуха в шинах.

Давление и модель шин см. в разделе 9. Вам следует проверять давление воздуха в шинах каждые две недели. Не забывайте проверять давление воздуха в запасном колесе. Эксплуатация автомобиля с не рекомендованным давлением воздуха в шинах, может сократить ресурс шин и ухудшить безопасность движения.

Недостаточное давление воздуха в шинах может стать причиной чрезмерного износа шин, «тяжёлого» рулевого управления, ухудшение топливной экономичности, а также может привести к внезапному разрушению шины по причине перегрева.

Слишком высокое давление в шинах может повлиять на комфорт во время движения и на лёгкость и удобство управления, стать причиной чрезмерного износа центра шин, который соприкасается с землёй. Если вы обратили внимание, что шина требует частой корректировки давления воздуха, необходимо обратиться в **специальную мастерскую** для проверки герметичности шин.

Соблюдайте следующие инструкции для проверки внутреннего давления в шинах:

- Проверяйте давление только в холодных шинах. Если автомобиль был припаркован в течение, как минимум, 3 часов и после этого ещё не проехал более 1 мили или 1,5 км, вы получите точные показания давления в шинах.
- Всегда используйте шинный манометр. Не определяйте давление в шине по её внешнему виду. Давление в шине, отличающееся от нормы даже незначительно, уже может ухудшить характеристики вождения и управляемости.
- Не корректируйте давление воздуха в шинах непосредственно после движения. Давление воздуха в шине повышается, при нагреве шины, т.е. после продолжительного движения, это нормальная ситуация.
- Обязательно установите на место колпачки вентиляей шин. Если колпачки не установлены на место, в вентиль могут попасть грязь и влага, которые могут вызвать утечку воздуха. Если вы потеряли колпачки, как можно скорее установите новые.

### Проверка и замена воздушного фильтра

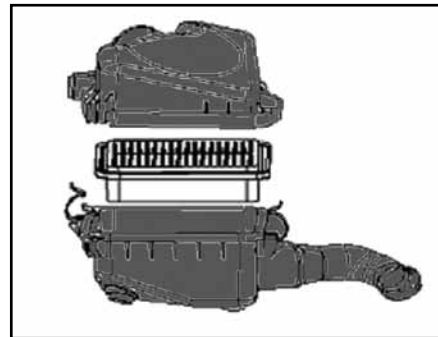

Проверяйте и заменяйте воздушный фильтр двигателя, согласно требованиям, При замене воздушного фильтра, очистите блок фильтра.

#### ВНИМАНИЕ

Запрещается водить автомобиль со снятым фильтрующим элементом воздушного фильтра, поскольку это может ускорить износ двигателя, также это может привести к загоранию в отсеке двигателя.

## Проверка и замена шин

### Проверка и замена шин

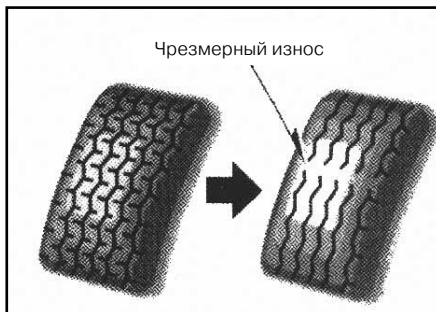

#### Проверка шин

Периодически проверяйте шины на предмет износа. Индикаторы износа размещены в протекторе шины, если глубина протектора составит 1,6 мм или меньше, индикаторы сообщают, что необходимо заменить шину. Если вы можете увидеть индикаторы в двух или более соседних канавках рисунка протектора, шины следует заменить.

Эффективность зимних шин теряется при остаточной глубине протектора менее 4 мм.

Регулярно проверяйте шины на наличие трещин, разрывов или повреждений. При обнаружении любого повреждения, обратитесь к квалифицированному персоналу для проведения ремонта или замены шины.

Проникновение грязи в шину может привести к повреждению шины изнутри.

Все шины, изготовленные более 6 лет назад, должны быть проверены квалифицированным персоналом, даже если они редко или никогда не использовались, или нет видимых повреждений. Свойства шин со временем ухудшаются, это относится к запасным шинам и новым шинам, хранящимся на складах производителя, поставщика.

#### Замена шин

При замене выбирайте шины того же размера и конструкции, а также рассчитанные на такую же или большую максимальную нагрузку, что и изначально установленные шины.

Использование любого другого размера или типа шин может повлиять на безопасность движения, показания спидометра/одометра, дорожный просвет автомобиля, свободный зазор в колесных арках автомобиля.

При установке шины к ободу колеса, сторона шины с надписью "DOT" должна быть снаружи.

### ⚠ ВНИМАНИЕ

- Не используйте одновременно диагональные и радиальные шины на вашем автомобиле, так как это опасным образом скажется на характеристиках управляемости, что может привести к потере контроля над автомобилем.
- Можно использовать только колёса и шины, указанные в данном руководстве.

### Перестановка используемых шин

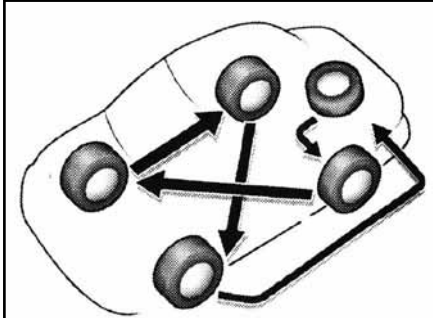

Перестановка шин, включая запасную шину

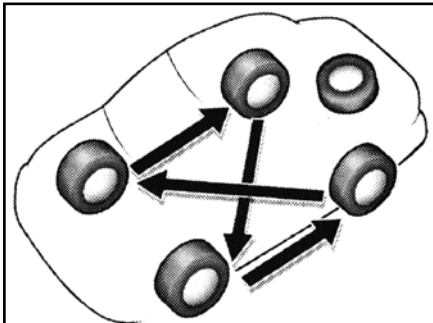

Перестановка шин, не включая запасную шину

Чтобы износ шин был равномерным и что бы продлить срок службы шин, мы рекомендуем переставлять шины каждые 10,000 км. Разумеется, интервалы перестановки шин могут варьироваться в зависимости от вашей манеры вождения и дорожных условий. Как переставить шины, описано в разд. “Если у вас спущена шина” в разделе 5. При перестановке шин проверьте, нет ли неравномерного износа и повреждений. Ненормальный износ обычно является следствием ненадлежащего давления в шинах, неправильной регулировки углов установки колёс, разбалансировки колёс или жёсткого торможения.

### Установка зимних шин

Когда использовать зимние шины  
Зимние шины рекомендуется использовать при движении по покрытой снегом или обледеневшей дороге.

### Выбор зимних шин

Если вам нужны зимние шины, выбирайте шины того же размера, конструкции и рассчитанные на такую же нагрузку, что и изначально установленные шины.  
Не устанавливайте шины с шипами противоскольжения, не проверив, что в местных законах нет связанных с ними ограничений.  
Зимние шины должны устанавливаться сразу на все колеса.

Установка зимних шин только на задние колеса может привести к большой разнице в сцеплении с дорогой между передними и задними колёсами, что может привести к потере контроля над автомобилем.

Если зимние шины не используются, храните их в сухом и тёмном месте. Шины должны быть установлены в правильном направлении и установлены в соответствующих местах.

### ⚠ ВНИМАНИЕ

Не используйте зимние шины, если давление не соответствует требуемому.

## Замена колёс

### Замена колёсных дисков

Когда менять колеса

Если на колесных дисках есть повреждения, такие как вмятины, трещины или следы коррозии, колесные диски необходимо заменить.

### Выбор колёсных дисков

При замене колёсных дисков, следите за тем, чтобы новые диски были рассчитаны на такую же нагрузку и имели такой же диаметр, ширину обода и вылет диска.

Для замены колесных дисков рекомендуем обратиться в **специальную мастерскую**.

Колесные диски другого размера или типа могут неблагоприятно повлиять на управляемость, на срок службы колёс и подшипников, охлаждение тормозных механизмов, калибровку спидометра и одометра, тормозную способность, угол наклона фар, дорожный просвет автомобиля, а также просвет между шинами и кузовом/шасси.

### При замене не рекомендуется

устанавливать подержанные колеса, так как они не имеют гарантии безопасности. Также искривлённые колеса, которые были выпрямлены, могут иметь структурные дефекты, и поэтому их не следует использовать. Никогда не используйте камеру с колесным диском, предназначенным для бескамерной шины.

### Меры предосторожности при обращении с алюминиевыми колёсами

- Необходимо проверить затяжку гаек крепления колеса после пробега первых 1600 км после установки / замены колес.
- Используйте только гайки крепления колёс и гаечные ключи, предназначенные для алюминиевых колёс.
- Во время балансировки колёс, используйте только оригинальные балансировочные грузики и пластиковый или резиновый молоток.
- Периодически проверяйте, нет ли повреждений на ваших алюминиевых дисках, в случае повреждений, диски следует немедленно заменить.

Не используйте подержанные шины на вашем автомобиле.

Рекомендуется заменять все шины, или две передние или две задние.

Этапы замены шин см. "Если у вас спущена шина" в разделе 5.

После замены шин необходимо провести динамическую балансировку колёс.

Разбалансировка колёс приведёт к ухудшению управляемости автомобиля, сократит срок службы шин, трансмиссии автомобиля. При замене бескамерных шин заодно рекомендуется заменить вентили.

### Проверка аккумуляторной батареи

#### ВНИМАНИЕ

Меры предосторожности при обращении с аккумуляторной батареей

Аккумулятор при зарядке выделяет огнеопасный и взрывоопасный газообразный водород.

- Не курите и не зажигайте спички рядом с аккумулятором. Электролит содержит ядовитую, вызывающую коррозию серную кислоту.
- Избегайте контакта электролита с глазами, кожей или одеждой.
- Работая рядом с аккумулятором, одевайте защитные очки.
- Не позволяйте детям оказываться рядом с аккумулятором.

#### ВНИМАНИЕ

Всегда заряжайте аккумулятор в безопасном месте. Не заряжайте аккумулятор в гараже или закрытой комнате с недостаточной вентиляцией.

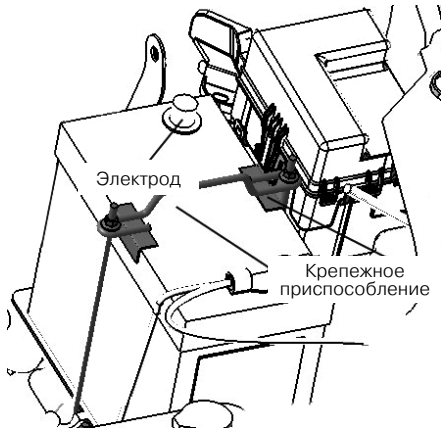

Проверка внешнего вида аккумуляторной батареи

Проверьте аккумулятор на наличие корродированных или ослабленных клемм, трещин или ослабленного удерживающего механизма.

а. Если на батарее есть следы ржавчины, смойте их раствором тёплой воды и пищевой соды, покройте электроды защитной смазкой для предотвращения образования коррозии.

б. Если клеммные соединения ослаблены, затяните гайки на электродах, не прикладывая чрезмерных усилий.

с. Затяните крепёжные приспособления на аккумуляторе. Но не затягивайте слишком сильно, чтобы не повредить аккумуляторную банку.

### ВНИМАНИЕ

- Обязательно выключайте двигатель и все вспомогательное оборудование перед проведением техобслуживания.
- При проверке аккумулятора отсоединяйте сначала заземляющий кабель от анода (знак “-”), после проверки подсоединяйте его последним.
- Следите за тем, чтобы не вызвать инструментами короткое замыкание между электродами аккумуляторной батареи.
- Вентиляционные отверстия банок аккумулятора не должны быть забиты. Зимой, нельзя допускать закупоривания вентиляционных отверстий кристаллами воды, так как это может стать причиной взрыва аккумуляторной батареи из-за повышенного внутреннего давления газов в аккумуляторе.
- Запрещается переключать клеммы аккумулятора с целью проверки степени заряженности.

### Меры предосторожности при зарядке аккумуляторной батареи

Во время зарядки аккумулятор выделяет газообразный водород.

1. Если вы заряжаете аккумулятор, установленный в автомобиле, в обязательном порядке отсоедините минусовую клемму аккумулятора от кузова автомобиля.
2. Обязательно выключайте питание зарядного устройства, когда подсоединяете и отсоединяете кабели устройства.

### ВАЖНО

- Никогда не заряжайте аккумулятор при работающем двигателе. Во время зарядки обязательно отключайте все дополнительное оборудование
- Если автомобиль продолжительное время хранится, снимите АКБ или отсоедините провода от клемм батареи. Перед хранением полностью зарядите батарею, при хранении периодически проверяйте состояние АКБ, по мере необходимости проводите зарядку.

### Проверка и замена предохранителей

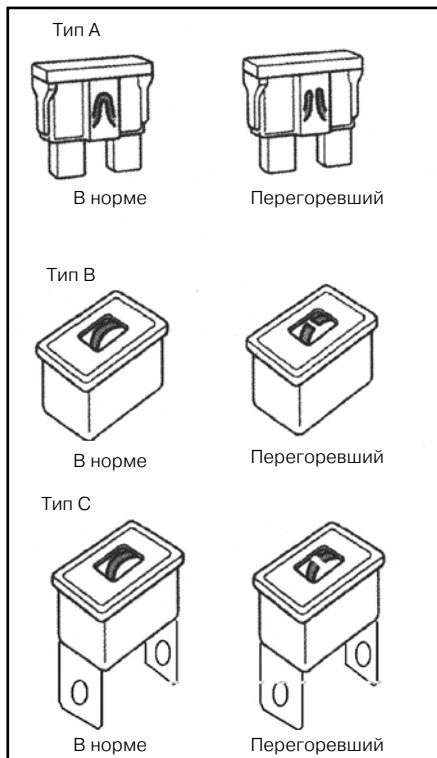

Если электрическое оборудование не работает, первым делом проверьте предохранители. Если предохранители перегорели, их необходимо заменить.

Выключите зажигание, извлеките предохранитель и проверьте его.

Определите, какой предохранитель мог вызвать неисправность. На крышке блока плавких предохранителей указано название цепи для каждого предохранителя. Электрическое оборудование, управляемое каждым предохранителем, описано в Разделе 9.

Предохранители типа А можно извлечь, используя специальный инструмент. Вытаскивающий инструмент находится в блоке предохранителей кабины.

Если вы не уверены в том, что предохранитель перегорел, попробуйте заменить его заведомо исправным предохранителем.

Если предохранитель перегорел, вставьте в зажим новый предохранитель.

Можно использовать только те предохранители, которые рассчитаны на номинальный ток, указанный на крышке блока плавких предохранителей.

Если нет возможности поставить предохранитель такой же модели, вы можете поставить предохранитель, рассчитанный на более низкий номинальный ток, но его значение должно быть как можно ближе к номиналу. Если номинальный ток предохранителя ниже требуемого номи-

нального тока, то предохранитель может снова перегореть. Однако, это не указывает на неисправность.

Рекомендуется купить комплект запасных предохранителей и возить их в автомобиле на случай необходимости.

Если новый предохранитель сразу же перегорает, это указывает на неисправность в системе электропитания. Обратитесь **в специальную мастерскую**.

#### ВНИМАНИЕ

Никогда не используйте предохранитель, рассчитанный на больший номинал тока, или другие провода вместо перегоревшего предохранителя, поскольку это может привести к серьезным повреждениям и даже к пожару.

### Долив жидкости в бачок омывателя

Если уровень жидкости в бачке жидкости омывателя низкий, долейте жидкость в бачок.

В качестве жидкости вы можете использовать обычную воду. Но в холодных регионах (где температура опускается ниже точки замерзания) должна использоваться низкотемпературная жидкость. Жидкость можно купить у вашего дилера, также как и большинство запасных частей.

#### ВАЖНО

Использование охлаждающей жидкости двигателя или других заменителей в качестве жидкости стеклоомывателя может стать причиной повреждения автомобиля.

### Замена электрических ламп

Общие принципы ламп на автомобиле описаны ниже. Во время замены ламп накаливания осветительные приборы должны быть выключены. Используйте лампы, указанные в следующей таблице.

#### ВНИМАНИЕ

Внутри галогенных ламп находится газ под давлением. Если их поцарапать или разбить, газ взорвётся, и мелкие части лампы могут поранить людей. Держите галогенную лампу только за металлический или пластиковый корпус, и не прикасайтесь к стеклянной части.

#### ВАЖНО

- Используйте только лампы, указанные в таблице.
- При отсоединении адаптера или снятии патрона лампы, не тяните жгут, чтобы не повредить изоляционную его поверхность.

Лампа	Мощность в ваттах	Тип
Фары	60/55	A
Передние габаритные огни	5	C
Передние сигналы поворота	21	B
Боковые указатели поворота	5	C
Задние сигналы поворота	21	B
Задние габаритные фонари/ стоп-сигналы	1/1.5	E
Фонари заднего хода	21	C
Дополнительный стоп-сигнал	0.8	E
Передние противотуманные фары	55	F
Задние противотуманные фары	21	C
Освещение номерного знака	5	C
Подсветка салона	5	D

A: H4 галогенная лампа

B: Односпиральная лампа (жёлтая)

C: Лампа с клиновидным посадочным местом

D: Двухсторонняя лампа

E: Светодиодный индикатор

F: H3 галогенная лампа

## Замена электрических ламп

### Фары

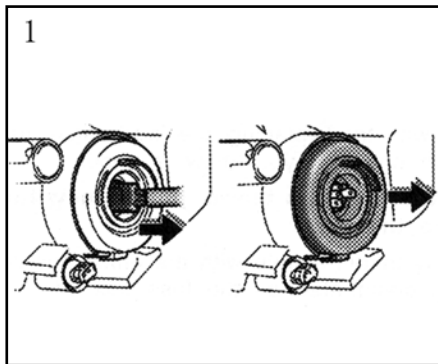

1. Поднимите капот, отсоедините адаптер и снимите резиновую крышку. Если адаптер поддается туго, покачайте его и затем потяните.

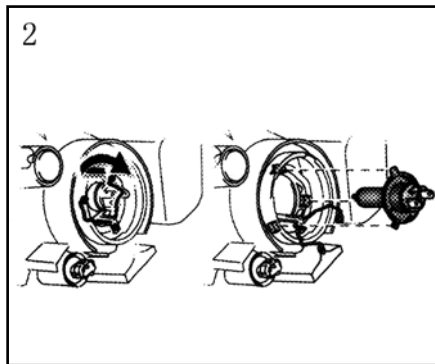

2. Отпустите пружинный фиксатор лампы и извлеките лампу, а затем установите новую лампу и пружинный фиксатор. При установке лампы, обратите внимание на отметку на патроне лампы. Не дотрагивайтесь руками до стекла лампы.

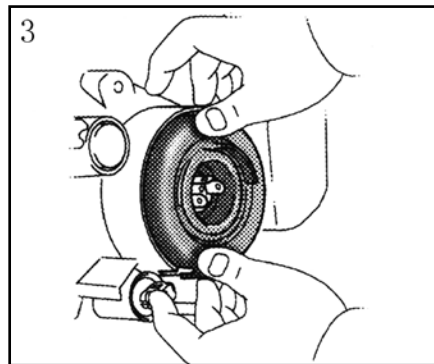

3. Установите резиновую крышку, как показано на рисунке, и плотно посадите её на корпус патрона лампы, а затем подсоедините адаптер. Убедитесь, что резиновая крышка плотно прилегает к адаптеру и к корпусу патрона лампы. Регулировка угла наклона фар после замены лампы не требуется. Если потребуются регулировка угла наклона фар, обратитесь в **специальную мастерскую**.

**Передние габаритные фонари**

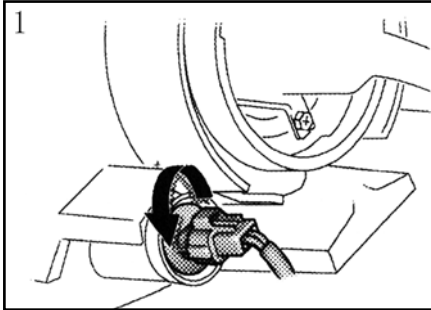

Поверните против часовой стрелки, чтобы снять патрон лампы.

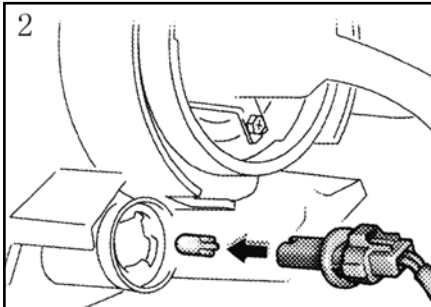

Снимите и замените лампу.

**Передние сигналы поворота**

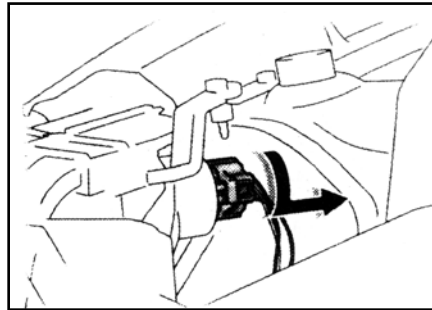

Поверните против часовой стрелки, чтобы снять патрон лампы.

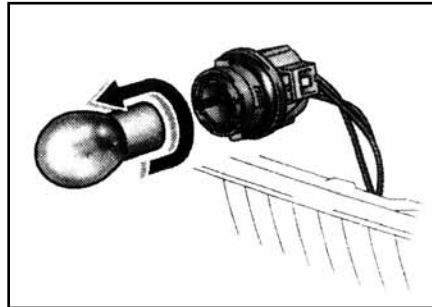

Поверните по стрелке направления и вытяните лампу.

## Замена электрических ламп

### Задние сигналы поворота, задние габаритные фонари/стоп-сигнал и фонари заднего хода

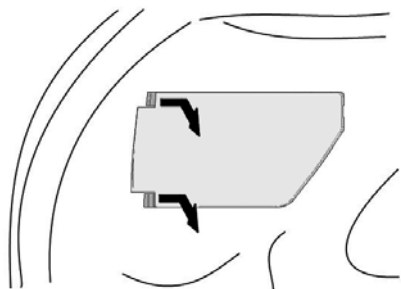

Возьмите зажим на крышке заднего комбинированного фонаря и потяните, затем снимите крышку заднего комбинированного фонаря вместе с канавкой, как показано выше на рисунке.



Поверните против часовой стрелки, чтобы снять патрон лампы, и замените лампу. Задние габаритные фонари/стоп-сигнал могут использовать светодиод, который не нужно заменять.

### Дополнительный центральный стоп-сигнал



Источником света дополнительного центрального стоп-сигнала является светодиод, который не нужно заменять. Он крепится в нижней части накладки двумя самонарезающими винтами.

**Освещение номерного знака**

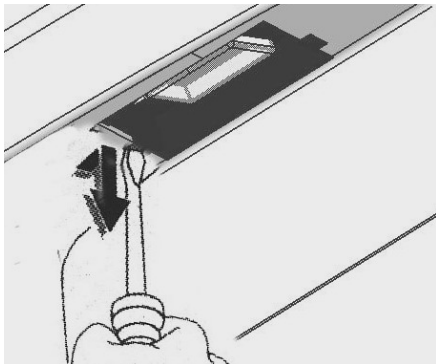

Снимите освещение номерного знака используя отвёртку.

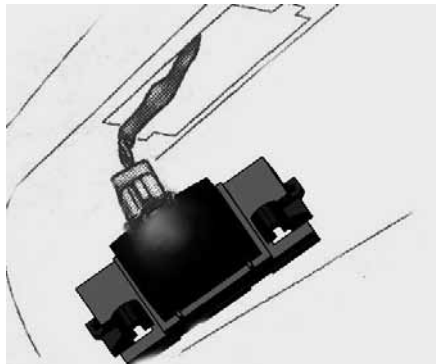

Снимите номерной знак с заднего бампера.

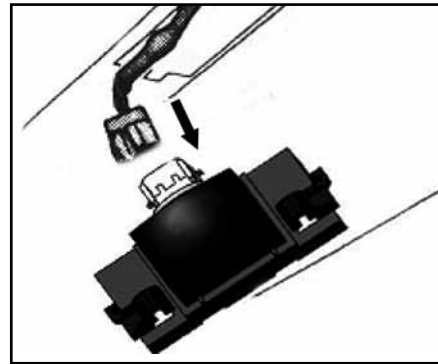

Снимите вилку жгута.

## Замена электрических ламп

### Передние противотуманные фары

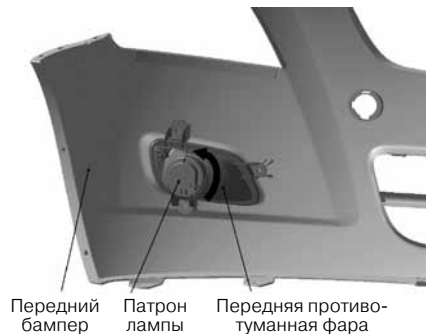

Передние противотуманные фары установлены на переднем бампере, при замене ламп, снимите сначала передний бампер, поверните патроны ламп против часовой стрелки и снимите их, затем меняйте лампы.

### Задние противотуманные фары

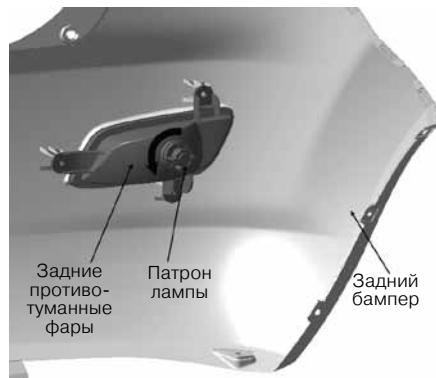

Задние противотуманные фары установлены на заднем бампере, при замене ламп, снимите сначала задний бампер, поверните патроны ламп против часовой стрелки и снимите их, затем меняйте лампы.

### Сигналы поворота

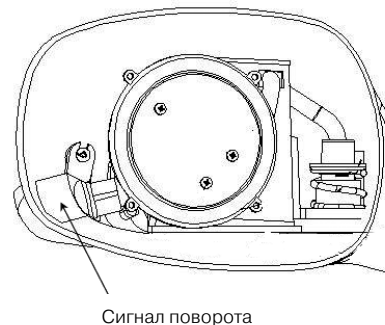

Указатели поворота встроены в наружные зеркала заднего вида, снимите патроны ламп и замените лампы после снятия наружных зеркал заднего вида.

## Раздел девятый. Технические параметры и характеристики технического обслуживания

---

Модель и характеристики .....	132
Полные параметры автомобиля .....	132
Параметры двигателя .....	133
Аккумулятор .....	134
Сцепление .....	134
МКП .....	134
Тормозной механизм .....	135
Рулевое колесо .....	135
Шины .....	135
Предохранители .....	135
Система кондиционирования воздуха .....	135
Параметры для развала-схождения колёс .....	138

## Модель и характеристики

### Модель и характеристики

Модель	Тип кузова	Тип коробки передач	Модель коробки передач	Модель
CA7137E4	Хэтчбэк	МКП	5T065-2D2	CA4GA1
CA7137E4Z1	Хэтчбэк	АМКП	5T065-9D	CA4GA1
CA7137E4S	Хэтчбэк	МКП	5T065	CA4GA1
CA7137E4Z1S	Хэтчбэк	АМКП	5T065-9D	CA4GA1

### Полные параметры автомобиля

Модель	CA7137E4	CA7137E4S	CA7137E4Z1	CA7137E4Z1S
Длина (мм)	3760	3760	3760	3760
Ширина (мм)	1680	1680	1680	1680
Высота (мм)	1530	1530	1530	1530
Колёсная база (мм)	2450	2450	2450	2450
Колея передняя (мм)	1455	1455	1455	1455
Колея задняя (мм)	1445	1445	1445	1445
Мин. дорожный просвет (мм)	143 при полной нагрузке	143 при полной нагрузке	143 при полной нагрузке	143 при полной нагрузке
Собственный вес (кг)	960	981	970	985
Макс. общая масса (кг)	1335	1356	1345	1360
Количество пассажиров /людей	5	5	5	5

**Параметры двигателя**

<b>Модель</b>		<b>CA4GA1</b>	
Тип		Однорядный 4-цилиндровый, 4-ходовой бензиновый двигатель	
Диаметр цилиндра & ход (мм)		73×80	
Рабочий объём (мл)		1339	
Номинальная мощность (кВт/об/мин)		67 / 6000	
Макс. крутящий момент (Нм/об/мин)		120 / 4400	
Клапанный зазор (холодное состояние) (мм)	Впускной клапан	0.20±0.03	
	Выпускной клапан	0.30±0.03	
Тип свечи зажигания		K20R-U11	FR8LCX
Зазор свечи зажигания ( мм)		1.0~1.1	
Натяжение многоклинового ремня (Н)		550±50	

Примечания: Новый поликлиновый ремень - это ремень, который использовался на работающем двигателе менее 5 минут.

Старый поликлиновый ремень – это ремень, который использовался на работающем двигателе больше 5 минут

## Параметры двигателя

### Смазочное масло двигателя

	<b>CA4GA1</b>
Общая емкость (л)	4.0
Качество и степень вязкости	API SL 5W40

### Рекомендованная таблица вязкости моторного масла (SAE)

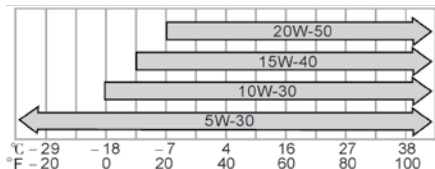

### Система охлаждения

Модель	CA4GA1
Мощность	
Общая емкость (л)	5.8

Тип охлаждающей жидкости:

Используйте хладагент на основе гликоля.

Охлаждающая жидкость на основе гликоля лучше защищает алюминиевые детали двигателя.

Охлаждающая жидкость не должна быть на основе спирта и/или смеси спирта/воды и/или обыкновенной воды в «чистом» виде.

### Топливо

Тип топлива:

Для автомобилей с октановым числом 93 и выше используется только неэтилированный бензин.

Для модели E3 необходимо использовать специальное топливо, которое соответствует стандартам Китая China-III (OBD).

Для модели E3 необходимо использовать специальное топливо, которое соответствует стандартам Китая China-IV.

Номинальный объем топливного бака: 37л

Заправляя автомобиль топливом, вставьте запра-

вочный пистолет в горловину топливного бака, как только на пистолете сработает предохранитель и подача топлива прекратится это будет означать, что топливный бак полный. Заправка автомобиля топливом «под пробку», не позволит расширяться топливу в связи с изменением объема топлива в зависимости от изменения его температуры. При увеличении объема топлива, возможна разгерметизация топливного бака, что может послужить причиной пожара или взрыва.

### Аккумулятор

Зарядный ток:

Быстрая зарядка      Макс. 15А

Медленная зарядка      Макс. 5А

### Сцепление

Свободный ход педали: 5~15 мм

### МКП

Емкость масла коробки передач: 1.8~2.0 л

Спецификация масла коробки передач:

Api GL-4, SAE (степень вязкости): 80W90

Выберите высококачественное смазочное масло для очень холодных зон.

### ВАЖНО

Использование не отвечающего требованиям трансмиссионного масла может привести к повреждению коробки передач.

### Тормозной механизм

Когда двигатель работает, нажмите тормозную педаль, прикладывая усилие 500Н, обратный ход тормоза между педалью и полом должен быть как минимум 65мм.

Свободный ход тормозной педали: 1~6 мм

При применении рычага стояночного тормоза с помощью силы 200Н, можно услышать 4~9 щелчков.

Тормозная жидкость должна использоваться: HZY4 в GB 12981-2003

(Производитель: Shenyang Original)

### Рулевое колесо

Свободный ход рулевого колеса: 1~10 мм

### Шины

Тип шины:	175/65R 14
Давление в шине:	230 кПа для передних шин и 210 кПа для задних шин.
Момент затяжки:	103Н·м
колёсных гаек	

### Предохранители

Внутри отсека двигателя CA7137E4S

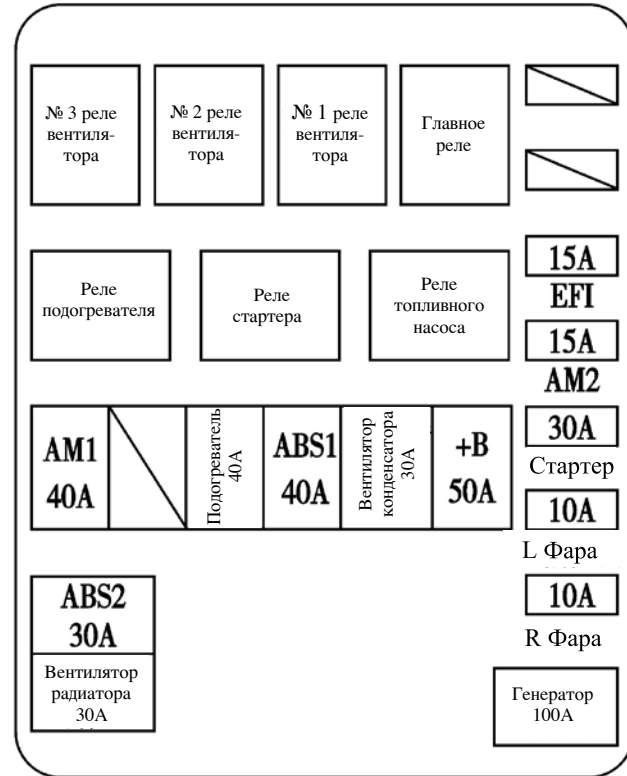

CA7137E4Z1Q

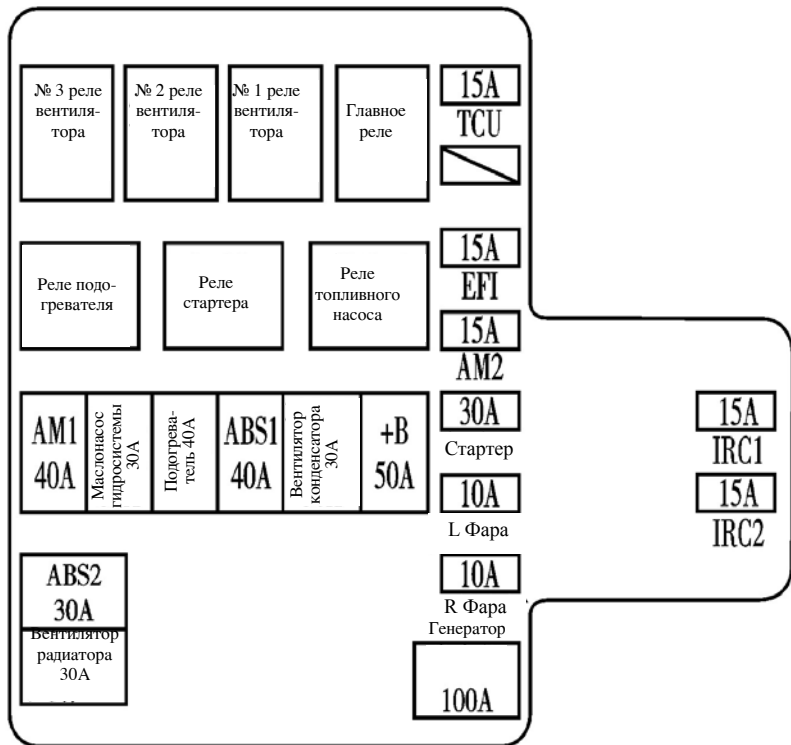

Нижняя часть приборной панели CA7137E4S

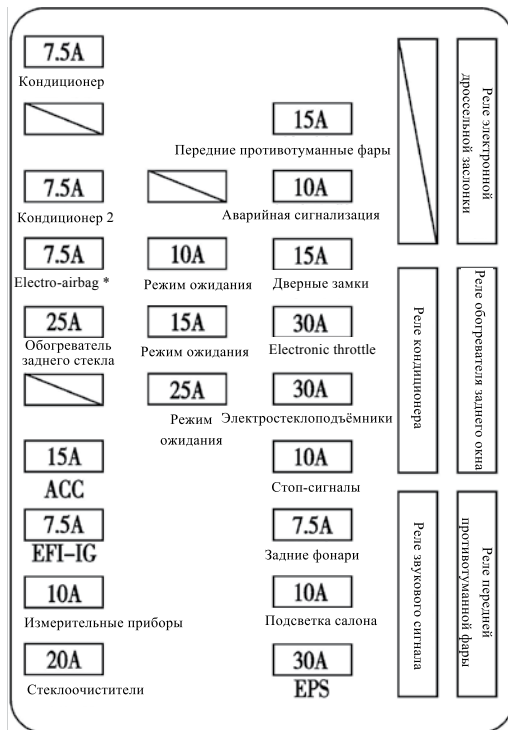

## CA7137E4Z1Q

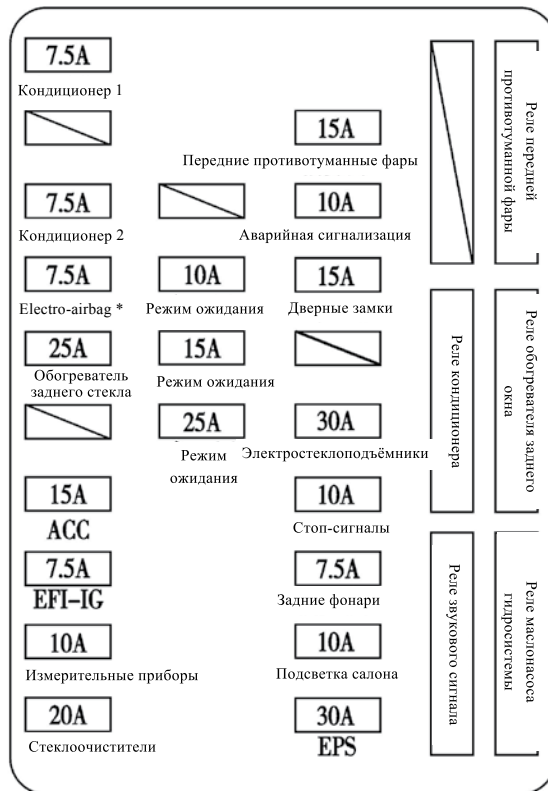

Примечание:

Пункты со значком \* означают "если установлено".

### ВАЖНО

Этикетки для предохранителей в данном руководстве для пользователя могут отличаться от тех, которые находятся в автомобиле. В этом случае, этикетка в автомобиле имеет приоритетное значение.

### Система кондиционирования воздуха

Хладагент: HFC-134a

Добавка: 500±15г

Масло, для компрессора: PAG56 120мл

## Параметры для развала-схождения колёс

### Параметры для развала-схождения колёс

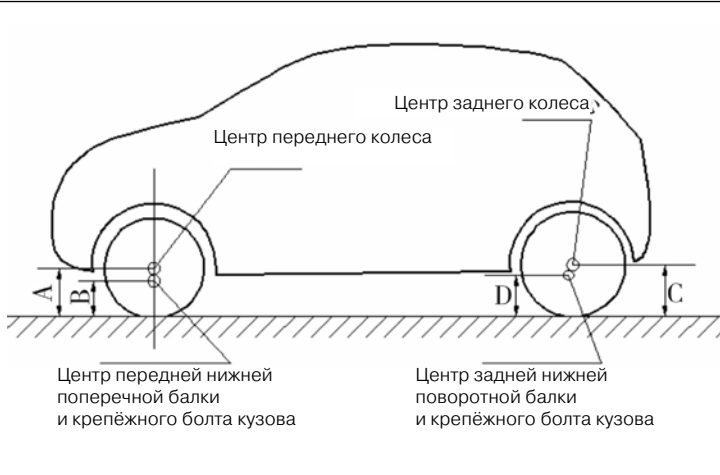
Параметры для регулировки углов установки передних колёс	Угол продольного наклона шкворня	$3^{\circ} 37 \pm 45$	
	Угол развала колёс	$0^{\circ} \pm 45$	
	Угол поперечного наклона шкворня	$10^{\circ} 35 \pm 1^{\circ}$	
	Схождение колёс (мм)	$0 \pm 2$	
	Высота автомобиля А-В (мм)	$64.4 \pm 15$	
Параметры для регулировки углов установки задних колёс	Угол развала колёс	$-0^{\circ} 40 \pm 45$	
	Схождение колёс (мм)	$5^{+3}_{-1}$	
	Высота автомобиля С-Д (мм)	$25 \pm 15$	

#### Примечание:

Отрегулируйте высоту автомобиля без нагрузки, чтобы убедиться в том, что он соответствует А-В и С-Д, затем измерьте параметры регулировки углов установки колёс, которые должны соответствовать требованиям списка параметров для регулировки углов установки колёс

## Раздел десятый. Регулярное техническое обслуживание

---

Значение технического обслуживания .....	140
Проверка перед ездой .....	140
Требования к регламенту технического обслуживания .....	141

### Значение технического обслуживания

#### Первое техническое обслуживание

Для машины первое техническое обслуживание чрезвычайно важно, поскольку оно тесно связано со сроком службы автомобиля. На каждом новом автомобиле после пробега 1000~2000 км в обязательном порядке должно быть выполнено первое техническое обслуживание. Первое техническое обслуживание, как и все последующие, рекомендуется проводиться в специализированной мастерской.

#### Периодическое техническое обслуживание

Периодическое техническое обслуживание должно проводиться каждые **15000 км**, работы рекомендуется проводить в специализированной мастерской, это позволит сохранить право на гарантийное обслуживание в полном объеме. Техническое обслуживание проводится для обеспечения комфорта, безопасности, экономичности управления автомобилем. Техническое обслуживание рекомендуется проводить регулярно, в полном объеме, в должном качестве, это позволит сохранить ваш автомобиль в превосходном состоянии.

Интервал между техническими обслуживаниями определяется исходя из показаний одометра или промежутка времени прошедшего с момен-

та выполнения прошлого технического обслуживания, в зависимости от того, что наступит.

Интервал между техническими обслуживаниями, для каждого элемента можно найти в регламенте технического обслуживания.

Квалифицированный специалист при выполнении регламентных работ, в обязательном порядке должен проверить в том числе шланги (системы охлаждения и системы подогрева, тормозной системы и системы подачи топлива) в соответствии с пунктом технического обслуживания. Данные пункты являются важными пунктами технического обслуживания. В случае обнаружения повреждений, поврежденные детали, необходимо заменить. Необходимо следить за деформацией, износом или прорывом шлангов по причине большого срока службы. Проводите сервисное и техническое обслуживание в специально установленной мастерской в соответствии со всеми перечисленными пунктами, работник станции технического обслуживания должен составлять ведомость и засвидетельствовать факт выполнения технического обслуживания.

### Проверки перед началом движения

Для безопасной, комфортной эксплуатации автомобиля необходимо своевременно проводить проверки вашего автомобиля.

#### Еженедельная проверка

- Загрязнённость масла, количество/ уровень моторного масла в двигателе
- Уровень охлаждающей жидкости двигателя в расширительном бачке
- Уровень тормозной жидкости в бачке
- Загрязнённость масла, количество/ уровень трансмиссионного масла в АКПП
- Уровень жидкости стеклоомывателя.

#### Ежемесячная проверка

- Насос системы охлаждения и его приводной ремень
- Уровень электролита в аккумуляторной батарее
- Давление воздуха в шинах и износ шин
- Рулевое колесо, рулевую колонку, работу рулевого механизма
- Работу тормозной системы
- Правильно ли двигается педаль акселератора

При медленном движении

- Спидометр и указатель температуры охлаждающей жидкости
- Прикладываемое усилие для вращения рулевого колеса
- Работу тормозной системы, на предмет стабильности прикладываемого усилия к тормозной педали, равномерность, прямолинейность движения автомобиля при торможении.

Другие пункты технического контроля

- Предупреждение: незамедлительно устраните обнаруженные неисправности, дабы не создавать аварийные ситуации.

Техническое обслуживание должно быть проведено раньше необходимого срока, если:

- Двигатель глохнет, дёргается или при его работе прослушиваются посторонние шумы.
- Ощущается значительная потеря мощности
- При работе двигателя прослушиваются необычные шумы, звуки.
- Изменение шума от выпускной системы двигателя
- Неравномерный износ шин
- Автомобиль самопроизвольно отклоняется от прямолинейной траектории
- Потеря эффективности тормозной системы. педаль проваливается, т.е. большой свобод-

ный ход тормозной педали, при торможении автомобиль самопроизвольно отклоняется от прямолинейной траектории

- Температура двигателя выше рабочей температуры, двигатель перегревается.

В случае выявления данных признаков, предоставьте автомобиль в специализированную автомастерскую.

### Требования к регламенту технического обслуживания

Если вы эксплуатируете автомобиль при одном или нескольких нижеперечисленных условиях, некоторые пункты регламента технического обслуживания должны выполняться чаще (см. Регламент технического обслуживания для тяжёлых условий эксплуатации).

A . Состояние дороги

1. Движение по неровной, грязной дороге или дорогам открытым влажным снегом.
2. Движение по запылённым дорогам

B . Условия движения

1. Буксировка прицепа, использование жилого полуприцепа, груза на верхнем багажнике автомобиля
2. Многократные короткие поездки на расстояние, меньше 8 км, в особенности, если температура окружающего воздуха отрицательная.
3. Длительная работа двигателя на холостом ходу или движение автомобиля на низкой скорости на значительные расстояния, например полицейские автомобили, автомобили такси или автомобили для доставки товаров.
4. Длительное движение на высокой скорости (80% или больше максимальной скорости) на протяжении более 2 часов.



Queengroup

ООО «КВИНГРУП»

Эксклюзивный дистрибьютор  
легковых автомобилей FAW в России

8 800 555 00 21

[www.queengroup.ru](http://www.queengroup.ru)

[www.faw.ru](http://www.faw.ru)