

EXPLAY

GPS-навигатор GT-4





Инструкция по эксплуатации

Общая информация	3
1.1. Общие рекомендации	3
1.2. Рекомендации по безопасности	3
1.3. Часто задаваемые вопросы	4
2) Краткое описание	5
2.1. Описание возможностей	5
2.2. Аксессуары	5
2.3. Описание кнопок устройства	6
3) Основные операции	6
3.1. Батарея и зарядка	7
1) Питание навигатора	7
2) Автомобильное зарядное устройство	7
3.2. Базовые моменты	7
1) Кнопка включения/выключения	7
2) Кнопка перезагрузки	7
3) Автомобильный держатель для навигатора	7
4) Карта памяти <i>microSD</i>	8
4) Работа с устройством	9
4.1. Навигация	9
1) Карта для навигации	9
2) Особенности навигации	9
3) Использование навигации	9
4.2 GPS инфо.	10
4.3 Электронная книга	11
4.3.1 Книги	11
4.3.2 Библиотека электронных книг	11
4.3.3 Настройки просмотра книги	11
4.4 Фото	12
4.4.1 Функции	12
4.4.2 Просмотр фото	12
4.5 Мультимедиа проигрыватель	13
4.5.1 Проигрывание музыки	13
4.5.1.1 Функции	13
4.5.1.2 Музыкальный проигрыватель	14
4.5.2 Видео	15
4.5.2.1 Функции	15
4.5.2.2 Видеопроигрыватель	16
4.7 Настройка системы	17
4.7.1 Регулировка Звука	17
4.7.2 Регулировка потребления питания	17
4.7.3 Регулировка Подсветки	18
4.7.4 Установка времени и даты	18
4.7.5 Выбор языка	18
4.7.6 Системная информация	19
5. Доступ к внутреннему содержанию устройства	20
6. Спецификация устройства	21
7. Возможные неисправности и методы их устранения	22

Общая информация

В навигационной системе использованы самые последние навигационные технологии и детализированные карты. Это позволит очень просто добираться до нужного места. Чтобы полностью использовать возможности устройства, пожалуйста, прочтите инструкцию прежде, чем приступить к использованию.

Обозначения

	Пользователь должен следовать указанной информации в случае возникновения угрозы личной безопасности.
	Пользователь должен следовать указанной информации в случае повреждения данного устройства
	Информация для осведомления пользователя

Глобальная Система Позиционирования (GPS) была разработана и внедрена в США. Эта система позволяет принимать спутниковые сигналы от Глобальной Системы Ориентирования. С помощью этих сигналов система позволяет установить текущее местоположение и найти требуемое место назначения. Навигационная система показывает путь на карте и сопровождает его голосовыми инструкциями. Когда Вы находитесь на перекрестке или рядом с поворотом, устройство укажет Вам дальнейшие действия.

1.1. Общие рекомендации

1. Во время вождения Вы должны соблюдать все правила дорожного движения.
2. Т.к. устройство отвлекает внимание водителя, во избежание несчастного случая не нужно настраивать устройство во время вождения.
3. Т.к. информация на картах со временем устаревает, рекомендуется обновлять карты время от времени.

1.2. Рекомендации по безопасности

Чтобы избежать различного рода проблем, пожалуйста, прочтите нижеследующие рекомендации:

- Прочитайте инструкцию
- Содержите инструкцию в нормальных условиях, т.к. возможно, что в дальнейшем она может понадобиться
- Следуйте действиям, изложенным в инструкции
- Не используйте аксессуары другого производителя
- Не храните устройство вблизи источников влажности или повышенной температуры.
- Для чистки устройства используйте сухую мягкую ткань. Не используйте химических растворителей, которые могут повредить пластиковые детали.
- В случае повреждения шнура питания или попадания жидкости в устройство, немедленно отключите устройство от сети.
- Избегайте попадания влаги на экран.

1.3. Часто задаваемые вопросы

1) Влияют ли погодные условия на работу GPS-Навигатора?

Да, облачность может оказывать влияние на сигналы, принимаемые Навигатором.

2) Какие факторы могут оказывать влияние на сигналы GPS?

- Точность GPS сигнала контролируется Министерством Обороны США, и в целях обеспечения безопасности сигнал может ослабевать в местах расположения военных баз.
- Погодные факторы также могут стать причиной нестабильной работы.
- Электромагнитные волны и сильное магнитное поле.
- В зданиях и под металлическими перекрытиями сигнал может ослабевать.

3) Сколько времени нужно навигатору, чтобы определить местоположение после включения?

Для обнаружения местоположения навигатору потребуется от 1 до 5 минут.

4) Сколько времени навигатор может работать без подзарядки?

Без подзарядки навигатор может работать 2 часа при уровне звука и яркости 50%. Время зарядки – 3-3,5 часа в режиме ожидания. Устройство может заряжаться в режиме работы, но в этом случае время зарядки будет больше. Во время зарядки устройство может нагреваться. Это нормально.

5) Какими преимуществами обладает данный навигатор?

- Навигатор обладает следующими преимуществами:
- Прост в использовании
- Работа на базе Windows CE
- Поддержка файлов форматов MP3/MP4 и картинок
- Поддержка карт формата microSD
- Экран отображает 65000 цветов

6) Сколько спутников обычно принимает навигатор?

Обычно навигатор принимает сигналы от 8 до 12 спутников.

7) Иногда WMA файлы не воспроизводятся. Почему?

Пожалуйста, убедитесь, что музыка была приобретена законно. WMA файлы защищены авторскими правами. Для воспроизведения они должны быть раскодированы с помощью специального программного обеспечения.

Как избежать повреждения устройства в момент заведения автомобиля?

Настоятельно рекомендуется отключать устройство от прикуривателя перед тем, как завести автомобиль. Подключите навигатор к прикуривателю после того, как автомобиль будет заведен.

8) Навигатор нормально работает в машине, но если выйти из машины и нести его в руках, ему требуется больше времени, чтобы поймать спутник. Почему?

Принимающая антенна находится на задней части навигатора, поэтому, когда навигатор находится в машине и закреплен с помощью держателя, то спутники ловятся хорошо. Если навигатор держать в руках, то антенна будет направлена в землю. Кроме того, сигнал может блокироваться пальцами.

2) Краткое описание

2.1. Описание возможностей

- GPS навигация
- Поддержка видеоформатов: ASF, MP4, 3GP, WMV, AVI, FLV
- Поддержка аудиоформатов: MP3, WMA, WAV
- Поддержка фотоформатов: JPEG, BMP, PNG
- Функция электронной книги: поддержка формата TXT
- Встроенный динамик
- 4Гб встроенной памяти
- Поддержка карт форматов micro SD
- Возможность подключения к ПК для передачи данных

2.2. Аксессуары

Пожалуйста, убедитесь, что все находится в комплекте:

- Навигатор
- Автомобильное зарядное устройство
- USB кабель
- Автомобильный держатель
- Инструкция по эксплуатации

2.3. Описание кнопок устройства

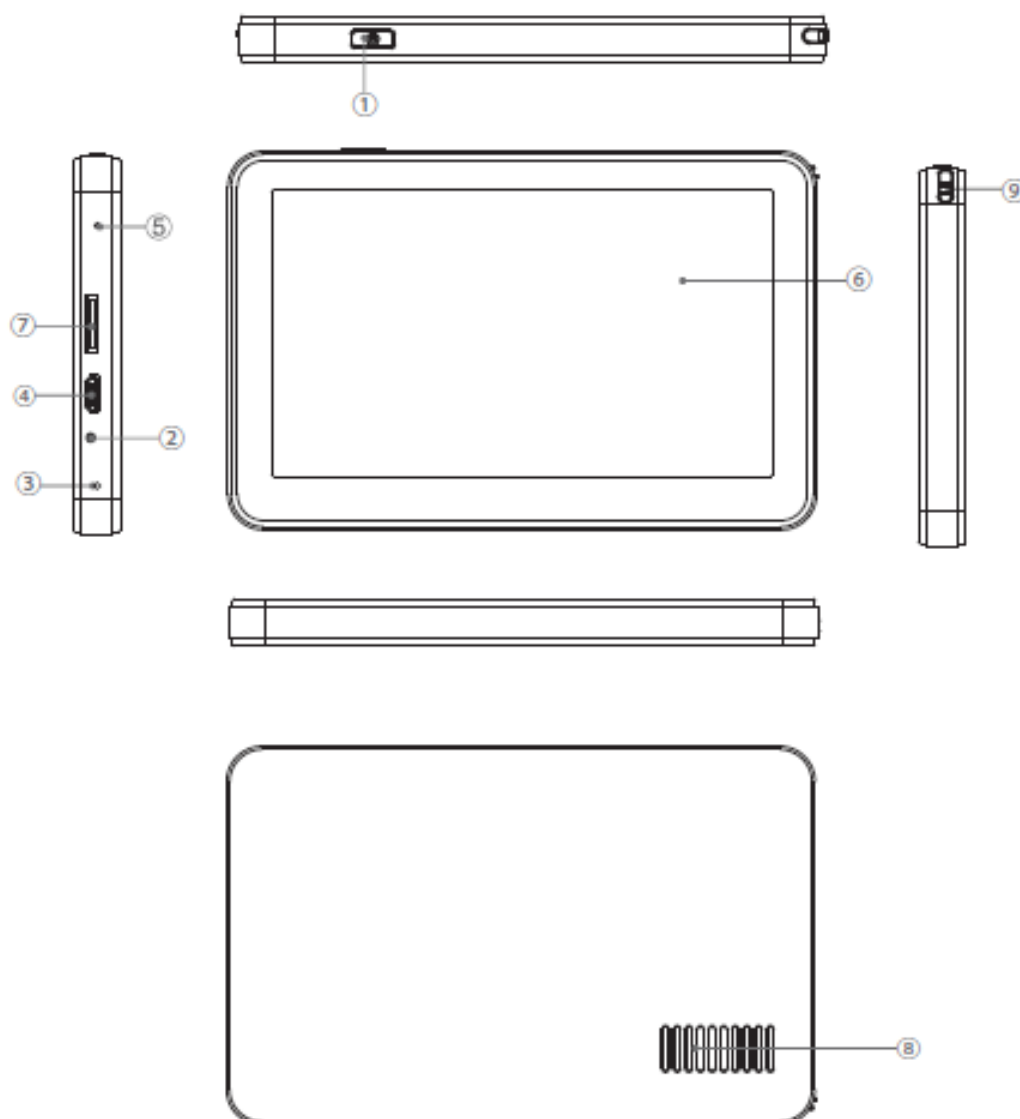



1. Кнопка включения/выключения
2. Кнопка отключения устройства. С помощью нее можно перезагрузить систему или отключить устройство, чтобы оно не потребляло энергию.
3. Микрофон. Для использования функции Bluetooth гарнитуры.
4. Mini-USB порт. Используется для обмена данными с компьютером и для зарядки устройства
5. Индикатор заряда. Красный цвет индикатора показывает, что устройство заряжается, зеленый цвет – полностью заряжено.
6. Крепление для держателя
7. Слот для карт памяти формата Micro SD
8. Динамик
9. Стилус. Используется для ввода букв и цифр.

Основные операции.

2.4. Батарея и зарядка

1) *Питание навигатора*

Навигатор может питаться от двух источников: от батареи и внешнего источника. Если навигатор не подключен к внешнему источнику, питание идет от батареи. Иконка  в правом верхнем углу показывает уровень заряда батареи. Когда навигатор подключен к внешнему источнику питания, питание идет от него.

	В нормальных условиях устройство может работать до 2 часов после того, как батарея будет полностью заряжена. Время работы от батареи зависит от того, каким образом используется устройство. Некоторые функции, потребляющие большое количество энергии (воспроизведение аудио/видео файлов или яркая подсветка), существенно сокращают работу устройства.
---	--

2) *Автомобильное зарядное устройство*

Для зарядки навигатора подключите к нему автомобильное зарядное устройство и вставьте в прикуриватель автомобиля.

	Вставлять зарядное устройство в прикуриватель нужно только после того, как машина будет заведена, иначе навигатор можно повредить внезапным включением зажигания.
---	---

2.5. Базовые моменты

1) *Кнопка включения/выключения*

Чтобы включить навигатор, нажмите кнопку включения/выключения и удерживайте ее несколько секунд.

Чтобы выключить навигатор, нажмите кнопку включения/выключения и удерживайте ее несколько секунд.

2) *Кнопка перезагрузки*

Нажмите кнопку отключения устройства, чтобы перезапустить систему. Воспользуйтесь кнопкой отключения устройства в следующих случаях:

1. Переключение между иконками происходит слишком медленно
2. Система не реагирует во время нажатия на иконки
3. Кнопка включения/выключения не работает

3) *Автомобильный держатель для навигатора*

Держатель нужно прикрепить к стеклу автомобиля.



Аккуратно установите держатель для навигатора. Не закрывайте обзор, не крепите в месте, где должна разворачиваться воздушная подушка.

4) Карта памяти microSD

Если Вы вставили в навигатор карту памяти и подключили устройство к компьютеру с помощью USB кабеля, то компьютер покажет две новые иконки: первая иконка – это встроенная память устройства, вторая – карта памяти. Если карта памяти не вставлена, компьютер отобразит только одну иконку.



1. Пожалуйста, не удаляйте и не исправляйте информацию во внутренней памяти устройства, т.к. это может привести к тому, что некоторые функции перестанут работать.
2. Когда навигатор подключен к компьютеру с помощью кабеля, некоторые функции могут не работать.

3) Работа с устройством

Устройство поддерживает функции навигатора, воспроизведения аудио/видеофайлов, воспроизведения текстовых файлов, просмотра фотографий и настройки системы. Главное меню выглядит так:

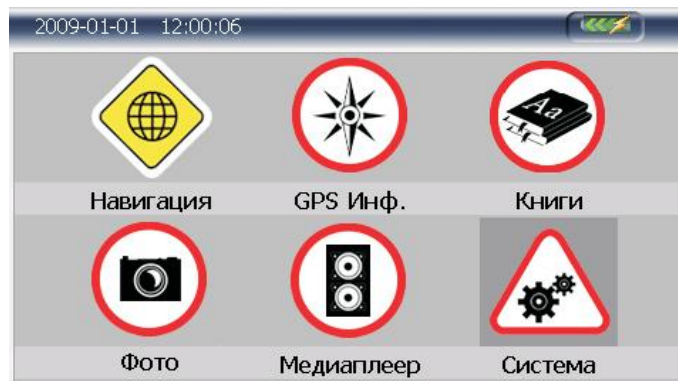

3.1. Навигация

1) *Карта для навигации*

Находясь в главном меню, кликните по иконке «Навигация» для доступа к карте.

2) *Особенности навигации*

Устройство использует навигационную систему, позволяющую точно определить местоположение на электронной карте. Система автоматически просчитает маршрут после того, как пользователь укажет пункт назначения. Маршрут, указанный на карте также будет сопровождаться голосовыми подсказками.

3) *Использование навигации*

Пожалуйста, прочтите инструкцию по эксплуатации навигационного программного обеспечения.

4.2 GPS инфо.

Кликните иконку GPSинфо, чтобы войти в раздел и Вы увидите следующий интерфейс:

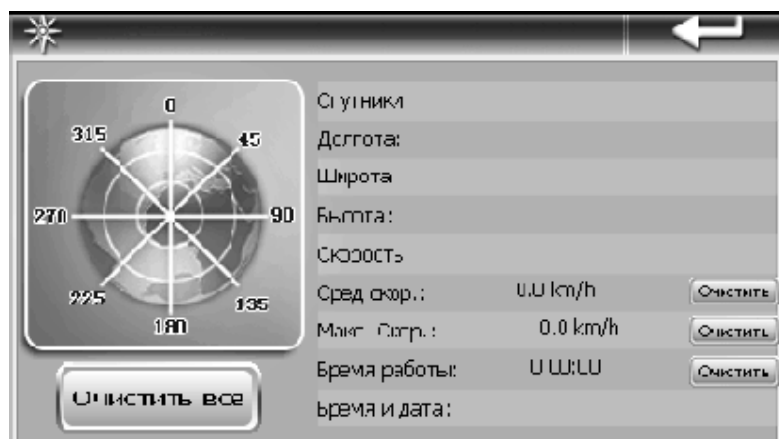





- Спутники: показывает текущее количество сигналов.
- Долгота: показывает текущую долготу (в отсутствии сигнала информация будет исчезать автоматически)
- Широта: показывает текущую широту (в отсутствии сигнала информация будет исчезать автоматически)
- Высота: показывает текущую высоту над уровнем моря (в отсутствии сигнала информация будет исчезать автоматически)
- Скорость: показывает текущую скорость перемещения (обновляется каждую секунду) (в отсутствии сигнала информация будет исчезать автоматически)
- Средняя скорость: (средняя скорость + предыдущая суммированная скорость)/общее время (обновляется каждую секунду) (в отсутствии сигнала информация будет исчезать автоматически)
- Максимальная скорость: фиксируется максимальная скорость. Данные обновляются, как только достигается новый максимум (Нажмите кнопку «Очистить», чтобы сбросить показания)
- Время работы: отсчет начинается с момента захода в данный раздел (Нажмите кнопку «Очистить», чтобы сбросить все показания)
- Время и дата: показывает текущие время и дату(в отсутствии сигнала информация будет исчезать автоматически)
- Нажмите «Очистить все», чтобы удалить все показания навигатора.

4.3 Электронная книга

4.3.1 Книги

Кликните по иконке Книги чтобы войти в раздел

Символ	Предназначение
	Возврат к главному меню
	Открыть библиотеку
	Настройки просмотра книги
	Перейти к предыдущей странице
	Перейти к следующей странице

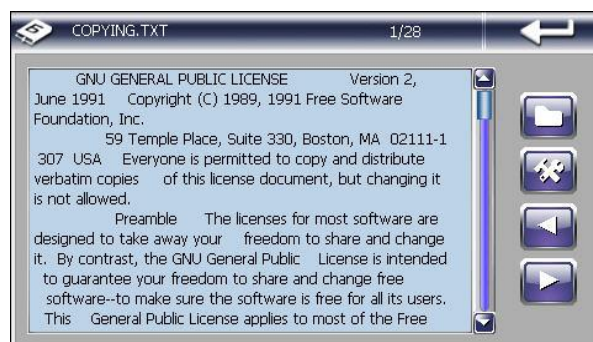



4.3.2 Библиотека электронных книг

Нажали клавишу  для доступа к библиотеке. Вы увидите меню, где можете выбрать формат книги (TXT / HTML) или получить доступ к созданным Вами личным библиотекам.



4.3.3 Настройки просмотра книги

Символ	Предназначение
	Подтверждение изменений
	Отмена изменений

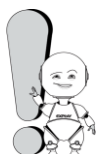
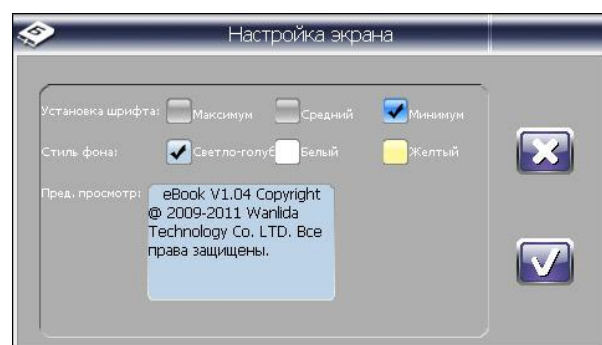

ВНИМАНИЕ! Во избежание неполадок, не записывайте TXT файлы на внутреннюю память устройства! Встроенная память предназначена для системной информации. Посторонние файлы могут привести к повреждению программного обеспечения.

4.4 Фото

Находясь в главном меню, кликните по иконке Фото, чтобы войти в раздел









4.4.1 Функции

Символ	Предназначение
	Возврат в главное меню
	Показ предыдущих файлов
	Показ последующих файлов
	Настройки фото
	Настройки слайдшоу
	Возврат к предыдущему меню



4.4.2 Просмотр фото

Кликните на картинку, чтобы открыть фотобраузер

Символ	Предназначение
	Увеличить текущую картинку
	Уменьшить текущую картинку
	Поворачивает картинку на 90 градусов по часовой стрелке
	Картинки сменяются автоматически в полноэкранном формате
	Переход к предыдущей картинке
	Переход к следующей картинке
	Возврат к списку фотографий
	Выход из режима просмотра фотографий



ВНИМАНИЕ! Во избежание неполадок, не записывайте JPEG файлы на внутреннюю память устройства! Встроенная память предназначена для системной информации. Посторонние файлы могут привести к повреждению программного обеспечения.

4.5 Мультимедиа проигрыватель

Находясь в главном меню, кликните по иконке Мультимедиа, чтобы войти в раздел.

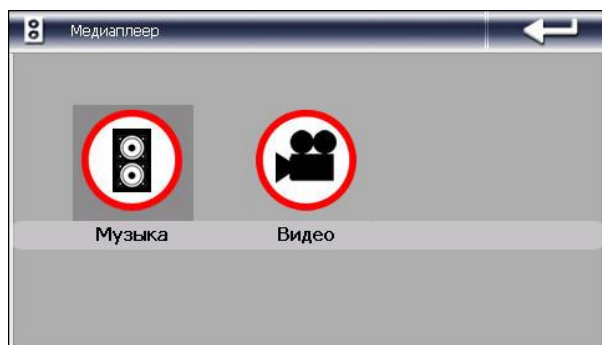

Кликните по иконке «Музыка» для доступа к музыкальному проигрывателю.

4.5.1 Проигрывание музыки



Нажмите на кнопку  для доступа к списку воспроизведения. Система автоматически начнет поиск музыкальных файлов и сформирует плейлист. Чтобы начать воспроизведение файла, дважды кликните по нему.

4.5.1.1 Функции

Символ	Предназначение
	Показ предыдущих файлов
	Показ следующих файлов
	Вкл/Выкл режим повтора песен
	Вкл/Выкл воспроизведение в случайном порядке.
	Возврат к предыдущей папке

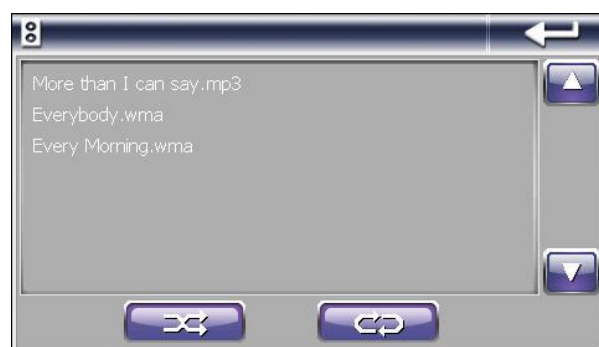

4.5.1.2 Музыкальный проигрыватель



Описание кнопок

Символ	Предназначение	Символ	Предназначение
	Возврат к главному меню		Воспроизведение предыдущей песни
	Воспроизведение файла		Воспроизведение следующей песни
	Пауза		Уменьшение/Увеличение громкости
		Звук регулируется с помощью скользящих блоков	
		Продолжительность воспроизведения регулируется с помощью полосы прокрутки	



ВНИМАНИЕ! Во избежание неполадок, не записывайте Аудио файлы на внутреннюю память устройства! Встроенная память предназначена для системной информации. Посторонние файлы могут привести к повреждению программного обеспечения.



4.5.2 Видео

Находясь в меню Мультимедиа, кликните по иконке Видео, для доступа к меню проигрывателя.



Нажмите на кнопку «» для доступа к списку воспроизведения. Система автоматически начнет поиск Видео файлов и сформирует плейлист. Чтобы начать воспроизведение файла, дважды кликните по нему.

4.5.2.1 Функции



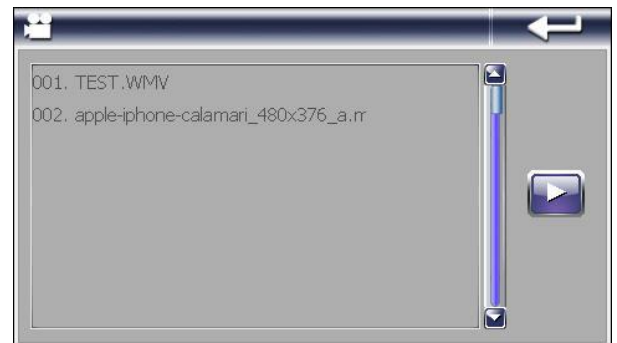

Символ	Предназначение
	Возврат к предыдущему меню
	Воспроизведение файла



4.5.2.2 Видеопроигрыватель

Кликните по файлу, чтобы начать его воспроизведение.

Функции

Символ	Предназначение
	Возврат к предыдущему меню
	Воспроизведение файла
	Пауза
	Перемотка назад
	Перемотка вперед
	Увеличение/Уменьшение громкости
	Выключить звук
	Полноэкранный режим
	Режим проигрывания видеофайлов по порядку
	Режим проигрывания видеофайлов в случайном порядке
	Режим повторного воспроизведения всех видеофайлов
	Режим повторного воспроизведения одного видеофайла



Во время воспроизведения файла, дважды кликните по области фильма, изображение развернется на весь экран. Чтобы вернуться в обычный режим, дважды кликните по экрану

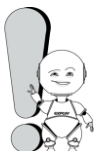

ВНИМАНИЕ! Во избежание неполадок, не записывайте Видео файлы на внутреннюю память устройства! Встроенная память предназначена для системной информации. Посторонние файлы могут привести к повреждению программного обеспечения.

4.7 Настройка системы

Кликните по пиктограмме Система, чтобы настроить Громкость, Потребление энергии, Подсветку, Дату и Время, Язык.

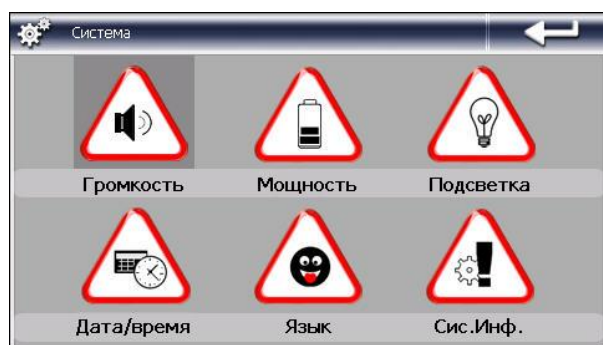

4.7.1 Регулировка Звука

- 1) **Громкость.** Включение/Выключение звука. Настройка громкости, активация FM-трансммиттера.

Функция FM-трансммиттер позволяет преобразовывать аудиосигнал в сигнал FM-передатчика, что позволяет воспроизводить аудиофайлы через аудиосистему автомобиля.

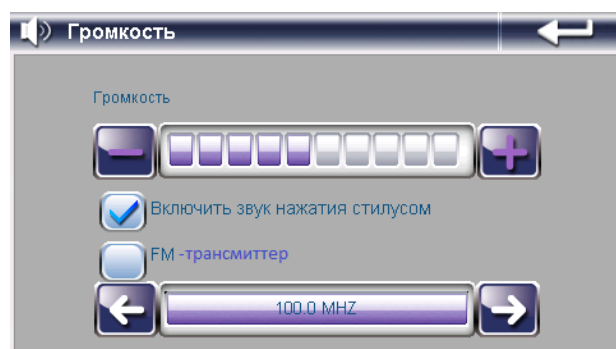

- ❖ Включите трансмиттер и выберите частоту для передачи сигнала. Лучше использовать частоты, свободные от радиостанций.
- ❖ Настройте на принимающем устройстве (допустим плеере) ту же частоту.
- ❖ Выйдите в Главное меню навигатора и зайдите в Медиаплеер, воспроизведение музыкальных файлов. Выберите композицию и начните её воспроизведение.
- ❖ Теперь через наушники плеера Вам доступна для прослушивания данная композиция.

Важно! Качество приема будет лучше, если подключить навигатор к автомобильной зарядке.





4.7.2 Регулировка потребления питания

Кликните по иконке Мощность, чтобы войти в раздел. В разделе можно детально

увидеть, сколько энергии осталось. С помощью кнопок  и  можно выбрать время, через которое устройство будет отключаться автоматически.



4.7.3 Регулировка Подсветки

Кликните по иконке Подсветка, чтобы войти в раздел. Уровень яркости подсветки регулируется с помощью кнопок  и . С помощью кнопок  и  можно выбрать время, через которое подсветка будет отключаться автоматически.

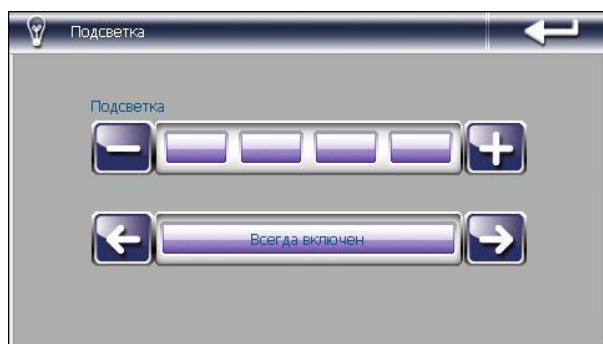

4.7.4 Установка времени и даты.

Кликните по иконке Дата/Время, чтобы войти в раздел. Кликните по иконкам Время, Дата и Часовой пояс, чтобы редактировать раздел.

Через GPS сигнал время устанавливается автоматически. Это означает, что после перезагрузки данные вернутся к заводским настройкам. Как только навигатор соединится со спутником, время будет скорректировано. Настройки времени должны соответствовать Вашему местному времени.

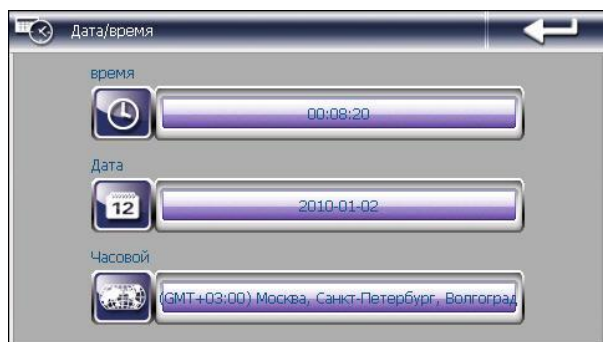

4.7.5 Выбор языка

Кликните по иконке Язык, чтобы войти в раздел. Для выбора доступны 3 языка:

русский, английский, китайский.

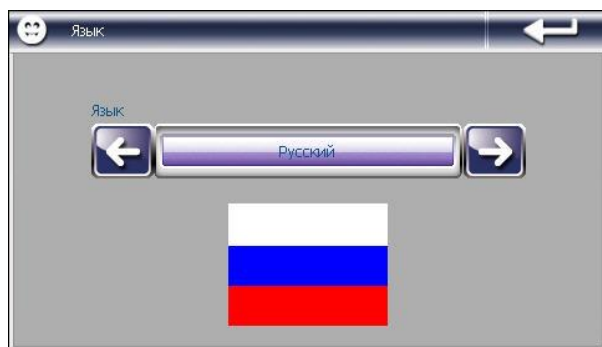

4.7.6 Системная информация

Кликните по иконке Системная информация, чтобы войти в раздел.

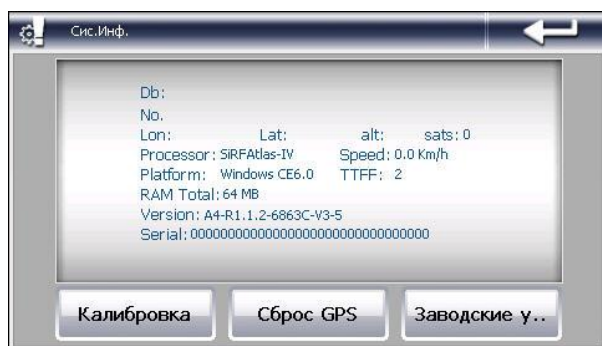

1. Кликните по разделу Калибровка, чтобы настроить экран. Кликайте стилусом в центр мишени до тех пор, пока мишень двигается по экрану. Когда калибровка будет завершена, выйдите из раздела.



2. Кликните по иконке Сброс GPS, и система автоматически очистит сигнал от посторонней принимаемой информации.
3. Кликните по иконке Заводские настройки, и система автоматически вернется к заводским настройкам.

5. Доступ к внутреннему содержанию устройства

Для того, чтобы получить доступ к SD карте на Навигаторе подключите его к компьютеру.

После того, как навигатор будет подключен к компьютеру, на экране навигатора появится выбор:



Если вы подключили навигатор с целью получить доступ к его внутреннему содержанию, нажмите значок компьютера. Если просто хотите зарядить навигатор, нажмите значок батарейки.

6. Спецификация устройства.

Размеры	122*76*10,5мм	
Вес нетто	133г	
Система	ОС	Windows CE6.0
	Процессор/Частота	ARM9 applications processor / 550MHz
	Чипсет	Mstar MSB2521A
	Встроенная память	4Гб
	Внешняя память	Слот для карты Micro SD
Медиафункции	Видеоформаты	ASF, MP4, 3GP, WMV, AVI, FLV
	Аудиоформаты	MP3, WMA, WAV
	Форматы изображений	JPEG, BMP, PNG
	Форматы электронных книг	TXT
Языки	Поддерживаются 3 языка	русский, английский, китайский
Питание	Автомобильное зарядное устройство	Вход – 12-24В, выход – 5В
	Батарея	3,7В/850мАч
	Время работы	До 2,5 часов
Экран	Спецификация	4.3" TFT
	Разрешение	480x272
GPS Модуль	Частота	1575.42 МГц
	Каналы	64 канала
	Чувствительность	- 161дБм
	Частота обновления	1 секунда
Диапазон рабочих температур	От -10 до 55 градусов Цельсия	
USB	2.0	

Установленный срок эксплуатации устройства 3 года с момента продажи.

7. Возможные неисправности и методы их устранения

Проблема	Причина	Метод устранения
Устройство не включается	Низкий уровень заряда	Зарядите батарею
Устройство неожиданно выключилось	Низкий уровень заряда	Зарядите батарею
Экран работает некорректно	Неточная калибровка	Проведите калибровку экрана в соответствии с пунктом 3.6.6
Нет звука	Уровень звука установлен на низком уровне	Увеличьте уровень звука
Не подключается к компьютеру	USB кабель подключен неплотно	Подключите USB кабель заново
Устройство не заряжается	USB кабель подключен неплотно	Подключите USB кабель заново
Кнопка включения/выключения не работает, экран не реагирует	Система зависла	Нажмите кнопку перезагрузки
Устройство не ловит сигнал	На поиск сигнала уйдет примерно 1 минута	