

EXPLAY DVR-006

HD-видеорегистратор с двумя камерами



Руководство пользователя

Введение

Благодарим за приобретение видеорегистратора Explay.

Чтобы Вы как можно быстрее овладели всеми его возможностями, мы предусмотрели полное справочное руководство, знакомящее со способами работы, настройкой видеорегистратора, мерами предосторожности и родственными продуктами. Перед использованием этого устройства необходимо внимательно прочитать все соответствующие главы, чтобы как можно лучше его использовать.

Это руководство было тщательно отредактировано и, по нашему мнению, является правильным и заслуживающим доверия. Но если нам все-таки не удалось полностью избежать ошибок и пропусков, мы приносим свои извинения и будем рады Вашим замечаниям и мнениям. Для обновлений версий программного обеспечения и замечаний обращайтесь на сайт www.explay.ru.

Комплект поставки:

- Видеорегистратор.
- Держатель.
- Автомобильная зарядка.
- USB кабель.
- Руководство пользователя.

Производитель вправе вносить изменения во внешний вид, технические характеристики и комплектацию устройства.

Оглавление

Введение	2
Подключение к компьютеру.....	6
Отключение от компьютера.....	6
Загрузка и выгрузка файлов.....	6
Установка и удаление программного обеспечения	7
Модернизация программного обеспечения на видеорегистраторе.....	8
Включение.....	9
Выключение	9
Режимы.....	9
Видеосъемка	9
Настройки видео.....	10
Фотосъемка.....	11
Настройки фото	11
Воспроизведение	12
Уведомление о защите окружающей среды.....	15
Меры безопасности при использовании устройства	15

Глава 1. Описание кнопок устройства

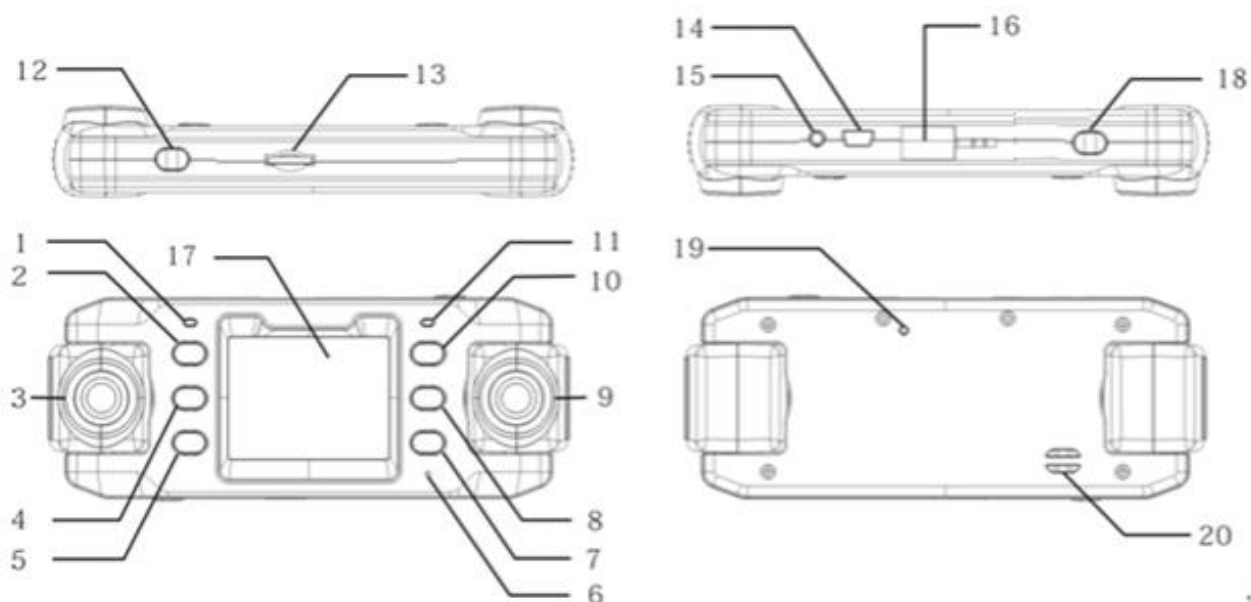

- 1)**Индикатор заряда **2)**Клавиша «Mode» **3)**Дополнительная камера
4)Клавиша «Menu» **5)**Клавиша «Select» **6)** Микрофон **7)**Клавиша смены вида
8)Клавиша «Вниз» **9)**Основная камера **10)** Клавиша «Вверх»
11)Индикатор питания **12)**Клавиша «OK» **13)**Разъем MicroSD **14)**Разъем MiniUSB
15) AV выход **16)** Отверстие для крепления **17)**Дисплей LCD
18)Клавиша «Вкл./Выкл.» **19)**Кнопка Reset **20)**Динамик

Глава 2. Зарядка элементов питания

В этом продукте используется литиево-полимерный аккумулятор. Используемый источник питания должен соответствовать национальным стандартам, и производитель не несет ответственности ни за какие проблемы, вызванные применением нестандартного источника питания.

- ✓ При использовании других зарядных устройств индикация полного заряда для зарядного устройства и внутреннего устройства могут отличаться, в этом случае индикация устройства должна выбираться в соответствии со стандартом.
- ✓ Устройство поддерживает мониторинг напряжения питания по уровням.
- ✓ Когда аккумулятор заряжен полностью, его значок показывается заполненным (), и это заполнение уменьшается по мере расхода заряда батареи.
- ✓ Когда напряжение питания падает практически до нуля, значок батареи становится пустым (). После чего видеорегистратор отключается. Своевременно заряжайте видеорегистратор.
- ✓ Для полного заряда необходимо 4 часа, первые 2 зарядки желательно производить по 8 часов.

Отображение процесса зарядки уст-ва от зарядного устройства.



Чтобы продлить срок службы аккумуляторов, в начале использования видеорегистратора необходимо, как минимум, два раза заряжать аккумулятор только после его полного разряда.



Не используйте видеорегистратор в условиях высокой влажности и высокой температуры. Запрещается подвергать устройство воздействию огня. (Инструкции по зарядке приведены только для справки).

Информация:

Время работы в режиме записи видео до 2 часов.

Глава 3. Соединение с компьютером и установка программного обеспечения

Подключение к компьютеру

Для подключения видеорегистратора к ПК используйте USB-кабель. Включите питание устройства. Как только подключение станет доступным, на экране видеорегистратора появятся следующие пункты меню:

- i. **MSDC** – использовать как внешнее запоминающее устройство
- ii. **PCCAM** – использовать в качестве веб-камеры
- iii. **RECORD** – использовать видеорегистратор в обычном режиме

Отключение от компьютера

1. Выберите на панели задач Вашего компьютера значок подключенных устройств, щелкните его правой кнопкой мыши и выберите “Безопасное отключение устройства”.
2. Выберите тип останавливаемого устройства и нажмите кнопку “Остановить”.
3. Выберите останавливаемый драйвер и нажмите кнопку “ОК”.
4. Для завершения операции нажмите кнопку “Закреть”.

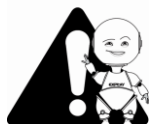

Неправильное завершение работы с компьютером может привести к повреждению видеорегистратора.

Загрузка и выгрузка файлов

а. Загрузка файлов

Скопируйте файлы и мелодии со своего ПК на “Съемный диск” (т.е. видеорегистратор).

б. Выгрузка файлов

Откройте папку “Мой компьютер” на своем ПК, затем выберите “съемный диск” (т.е. уст-во) и дважды щелкните его, чтобы открыть. Выберите файлы, которые нужно выгрузить, и скопируйте их в нужный каталог на своем ПК.

Меры предосторожности:

- Если устройство подключено к ПК с операционной системой Windows 2000/ME/XP/7, в течение чтения, записи, загрузки или выгрузки данных, пока на экране находится рисунок загрузки или выгрузки, не выключайте питание и

не отключайте видеорегистратор от ПК. В противном случае данные файлов могут быть повреждены.

➤ Удаляйте устройство, соблюдая следующие процедуры безопасного удаления:

- Сначала дважды щелкните значок на панели задач рабочего стола ПК. На экране ПК появится приглашение “Безопасное удаление устройства”. Нажмите кнопку “Остановить”, и операционная система предложит подтвердить удаление устройства. Нажмите кнопку “Да”, и появится сообщение “Оборудование может быть удалено”. С этого момента можно безопасно отключить устройство от ПК.
- Если устройство подключено к ПК с операционной системой Windows 98/95, в течение чтения, записи и передачи данных не выключайте питание и не отключайте его от ПК. В противном случае данные файлов могут быть повреждены. Отключайте видеорегистратор только после окончания передачи.

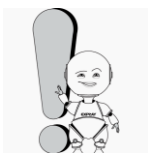

Если видеорегистратор по непонятным причинам работает неправильно, выключите его и снова включите спустя 3 секунды.
Если устройство продолжает работать неправильно – обратитесь в авторизованный сервисный центр для устранения неисправности.

Установка и удаление программного обеспечения

Требования к программному обеспечению.

Это устройство поддерживает стандартные функции USB-диска и работает с операционными системами Windows 98 (необходима установка драйвера), Windows 2K и более поздними версиями (установка драйвера не требуется), Mac OS 10.3 и более поздними версиями, Linux Redhat 8.0 и более поздними версиями.

Примечание. При использовании этого видеорегистратора с операционными системами WIN2000/ME/XP/VISTA/7 установка драйвера не требуется. При возникновении необходимости обновления встроенного программного обеспечения, понадобится установить драйвер.

Модернизация программного обеспечения на видеорегистраторе

Видеорегистратор поддерживает обновление прошивки, при помощи ПО, прилагаемом на диске.



Обновление программного обеспечения может привести к сбоям или ухудшению работы видеорегистратора, только если Вы произвели какие-либо действия неправильно! Пожалуйста, внимательно прочитайте настоящее руководство, прежде чем пользоваться устройством, и обратите внимание на то, что описанные действия могут производиться только лицами, имеющими определенные знания в области компьютеров.



Обновление программного обеспечения предназначено для исправления ошибок на программном уровне и оптимизации работы устройства. После обновления программного обеспечения - работа видеорегистратора должна остаться полноценной.



Программное обеспечение, предназначенное для обновления данного видеорегистратора, не может применяться по отношению к видеорегистраторам других серий, объема памяти и наоборот.

По вопросам модернизации устройства, перед прошивкой - рекомендуем обратиться на сайт www.explay.ru

Глава 4. Описание процесса эксплуатации

DVR-006 крепится на лобовое стекло автомобиля, с помощью входящего в комплект кронштейна. Видеорегистратор работает в автономном режиме и не отвлекает от вождения автомобилем. Записанные ролики Вы без проблем сможете просмотреть на дисплее устройства или с помощью стандартного плеера Вашего компьютера.

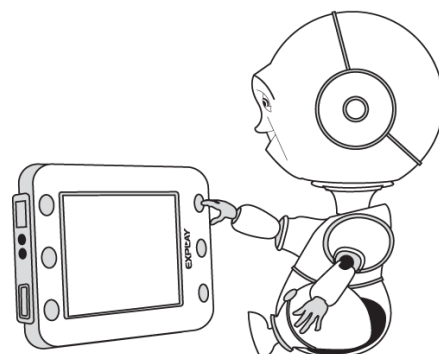

Включение

Нажмите кнопку «**⏻**» (**Вкл./Выкл.**) и на экране видеорегистратора отобразится загрузочная картинка, после чего устройство будет доступно для работы.

Выключение

Удерживайте «**⏻**» (**Вкл./Выкл.**) в течение 3 секунд для выключения устройства.

Режимы

Для смены режима нажимайте на клавишу «**MODE**». Вам доступны следующие режимы работы видеорегистратора:

- ❖ **Видеосъемка**
- ❖ **Фотографирование**
- ❖ **Воспроизведение**

Для входа в меню нажмите «**Menu**» (во время записи вход в меню невозможен), для перемещения по пунктам меню, используйте клавиши «**◀**» / «**▶**». Для подтверждения выбора, нажмите «**Ok**», для выхода в предыдущее меню - «**Menu**», для перемещения между категориями - «**Select**».



При модернизации устройства - меню, значки меню, их названия, расположение, последовательность и функции могут отличаться от описанных в данном руководстве.

Видеосъемка

Для начала видеосъёмки выберите с помощью

кнопки «**Mode**» соответствующий режим . Для начала записи нажмите кнопку «**Ok**». Повторное нажатие остановит запись.

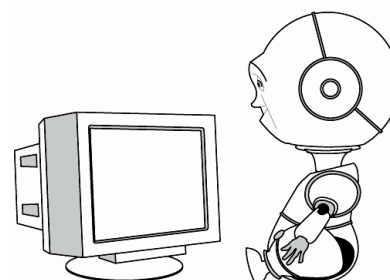

Настройки видео

В режиме «**Видеосъемки**» нажмите клавишу смены вида, для изменения режима вида камеры

В режиме «**Видеосъемки**» нажмите «Menu». Для навигации и выбора параметров используйте кнопки «◀» / «▶», »Select» и «Ok». Для изменения Вам доступны следующие настройки видео:

- **Разрешение:** 1280*720(720) / VGA
- **Наложение Даты:** Включить отображение даты и времени на записи – Вкл., выключить – Выкл.
- **Детектор движения:** Вкл. / Выкл. функция автоматического включения записи при наличии движущегося объекта. Каждый отрезок записи длится 2 минуты. Если в течение 2 минут нет движущихся объектов, то устройство переходит в режим сна и запускается автоматически при обнаружении движущегося объекта.
- **Циклическая запись:** Вкл. / Выкл. Функция циклической записи фрагментов определенного временного интервала. Если у Вас заканчивается место на карте памяти, то устройство автоматически делают новую запись вместо самой старой. Продолжительность каждого фрагмента – 2 мин., 5 мин. или 10 мин.
- **Звук видеозаписи:** Вкл. / Выкл.
- **Экспозиция:** от -3.0 до 3.0.
- **Режим съемки:** Передняя камера, Задняя камера, Две камеры.
- **Форматировать:** форматировать карту памяти
- **Язык**
- **Частота:** 50 Гц / 60 Гц
- **Эффекты цвета:** Обычный / Черно-белый / Негатив / Сепия / Бледно-зеленый
- **Дата и время:** Изменение числовых значений происходит с помощью кнопок «◀» / «▶», переключение между категориями - «Mode»
- **Заводские установки:** возврат к заводским установкам



При закрытии экрана видеорегистратор продолжает работу. Он не реагирует на закрытие дисплея.

Фотосъемка

Для начала фотосъёмки выберите с помощью кнопки



«Mode» соответствующий режим

Для начала записи нажмите кнопку **«Ok»**. Повторное нажатие остановит запись.

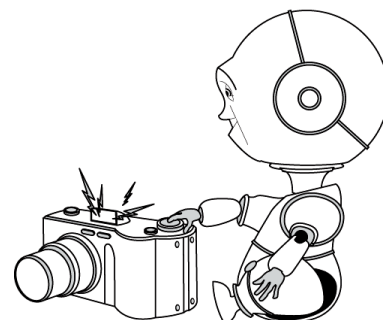

Настройки фото

В режиме **«Фотосъёмки»** нажмите клавишу смены вида, для изменения режима вида камеры.

В режиме **«Фотосъёмки»** нажмите **«Menu»**, чтобы изменить следующие параметры фото:

- **Качество:** VGA / 1Мп / 2Мп / 3Мп .
- **Экспозиция:** от -3.0 до 3.0.
- **Режим съёмки:** Передняя камера, Задняя камера, Две камеры.
- **Форматировать:** форматировать карту памяти
- **Язык**
- **Частота:** 50 Гц / 60 Гц
- **Эффекты цвета:** Обычный / Черно-белый / Негатив / Сепия / Бледно-зеленый
- **Дата и время:** Изменение числовых значений происходит с помощью кнопок **«◀»** / **«▶»**, переключение между категориями - **«Mode»**
- **Заводские установки:** возврат к заводским установкам
- **Дата:** Включить отображение даты и времени на снимке – **Вкл.**, выключить – **Выкл.**

Воспроизведение

В режиме «**Воспроизведения**»  выбор трека осуществляется с помощью клавиш «**◀**» / «**▶**». Кнопка «**Ok**» начинает воспроизведение файла. Для остановки и сброса нажмите кнопку - «**Ok**».







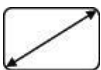

В режиме «**Воспроизведения**»  нажмите «**Menu**» для удаления фото или видеозаписи.

Глава 5. Возможные неисправности и их устранение

<i>Проблема</i>	<i>Решение</i>
Видеорегистратор не фотографирует или не работает запись.	Убедитесь в том, что карта памяти вставлена и на ней достаточно свободного места. Поменяйте разрешение фото.
На фото и видео изображение мутное или расплывчатое.	Аккуратно протрите объектив видеорегистратора с помощью мягкой ткани.
Устройство не реагирует на нажатие кнопок или зависло.	Перезагрузите видеорегистратор с помощью кнопки Reset, расположенной рядом с креплением.
Фото и видео не корректно отображаются на экране телевизора.	Используйте кабель, входящий в комплект поставки, и убедитесь в том, что штекеры вставлены до упора.
Невозможно загрузить /выгрузить файл с диска, видеорегистратор не определяется.	Проверьте, что штекеры вставлены до упора. Присоединяйте видеорегистратор после полной загрузки операционной системы. Повторно присоедините устройство.
Слова на экране искажены	Проверьте правильность выбора языка

Глава 6. Технические характеристики

Характеристики продукта

	РАЗМЕРЫ	105*37*35 MM
	Дисплей	2,0 дюйма
	Соединение с ПК	USB 2.0
	Матрица	Основная камера: 3Мп. Дополнительная камера: 3Мп.
	Поддерживаемые форматы видео	Основная камера: 1920*1080/30кадров в сек., 1280*720/30кадров в сек., 720*480/30кадров в сек.
	Питание	От прикуривателя автомобиля
	Память	карта памяти MicroSD (до 16 Гб)
	Поддерживаемые ОС	WIN2000/ME/2K/XP/Vista/7/MacOS 10/Linux 2.4.2 и WIN98 (требуется драйвер)

Примечание:

- Спецификации и дизайн могут быть изменены без предупреждения;
- Установленный срок эксплуатации устройства 1 год с момента продажи.

Инструкции по технике безопасности.



Внимание!

Если уст-во выходит из строя, вследствие ниже перечисленных причин, наша компания вправе снять с себя гарантийные обязательства по обслуживанию устройства.

Пожалуйста, внимательно прочтите следующие предостережения:

An illustration of the EXPLAY DVR-006 device being crushed by a hammer, with fragments flying off.	An illustration of the EXPLAY DVR-006 device being hit by a hammer, with a bandage on its forehead.
<p>Не используйте уст-во для задач, не описанных в данном руководстве.</p>	<p>Не допускайте сильных ударов по корпусу уст-ва или сильной тряски.</p>
An illustration of the EXPLAY DVR-006 device with a thermometer next to it showing a high temperature level.	An illustration of the EXPLAY DVR-006 device with several screws and a screwdriver nearby.
<p>Не используйте уст-во в условиях высокой температуры, влажности и сильных магнитных полей.</p>	<p>Не пытайтесь открывать корпус уст-ва и ремонтировать его самостоятельно.</p>
An illustration of the EXPLAY DVR-006 device being splashed with water, with droplets flying around it.	An illustration of the EXPLAY DVR-006 device next to bottles of alcohol (СПИРТ) and acetone (АЦЕТОН).
<p>Не допускайте попадания влаги в уст-во. При попадании влаги на корпус протрите уст-во сухой салфеткой.</p>	<p>Не используйте для очистки уст-ва активных, легко воспламеняемых веществ (спирт, бензин, ацетон и т.п.).</p>

	
<p>Не вынимайте вилку зарядного устройства из сети, держа его за провод. Это может привести к разрыву провода.</p>	<p>Не допускайте вибраций или ударов в то время, когда уст-во подключено к PC.</p> <p>Отключайте уст-во от PC только через «безопасное отключение устройства».</p>

Уведомление о защите окружающей среды

Использованные упаковочные материалы, аккумуляторы и электрические компоненты должны утилизироваться независимо друг от друга согласно существующим нормативным правилам.

Меры безопасности при использовании устройства

Следуйте правилам безопасности дорожного движения

- Перестаньте слушать устройство, если оно мешает или отвлекает Вас во время вождения любым транспортным средством или выполнении любой другой деятельности, которая требует от Вас сосредоточенности.

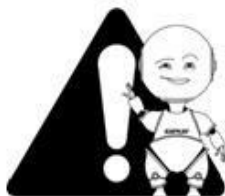

Внимание!

Не прикасайтесь к адаптеру питания влажными руками. Это может привести к поражению электрическим током.

Используйте стандартный адаптер питания. Использование с данным уст-вом нестандартного источника питания может привести к его повреждению.

Убедитесь, что разъем источника питания подключен к правильной линии питания. Иначе это может привести к поражению электрическим током.

Убедитесь, что вилка адаптера источника питания надежно вставлена в розетку сети электропитания. В противном случае возможно возгорание.

Если уст-во нагревается, или из него идет дым, немедленно прекратите его использование и обратитесь в центр обслуживания пользователей.

Дальнейшее использование этого уст-ва опасно.

Берегите Ваш слух

- Использование наушников с высоким уровнем громкости может привести к постоянной потере слуха, можно повышать громкость до уровня, на котором звук нормально воспринимается и при этом не приводит к раздражению и повреждению слуха. Устанавливайте громкость звука на безопасном уровне.
- Если у Вас периодически появляется звон в ушах, снизьте уровень громкости или прекратите использование уст-ва.

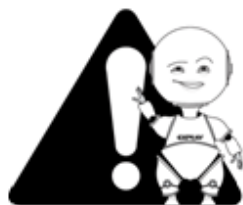

Внимание!

Электрическое оборудование при неправильном его использовании может представлять опасность. Работа с данным или аналогичным ему изделием должна всегда контролироваться взрослыми.

Не позволяйте детям прикасаться к внутренним деталям любого электрического изделия, а также не разрешайте трогать кабели.

Разъёмы и порты

Не вставляйте разъём в порт с силой. Если разъём не удаётся без труда вставить в порт, возможно, разъём и порт не соответствуют друг другу.

Убедитесь в том, что разъём соответствует порту и что разъём расположен правильно относительно порта.



Внимание!

Используйте уст-во при температурах от 5°C до 40°C. В противном случае уст-во может быть повреждено

Не помещайте уст-во в пыльные или влажные условия. В противном случае уст-во может быть повреждено

Не пользуйтесь FM-радио в автомобиле. В противном случае уст-во может быть повреждено

Не помещайте уст-во рядом с кредитными карточками, магнитными карточками и т. д. В противном случае магнитные и кредитные карточки могут быть повреждены.

Чистка

Придерживайтесь указанных ниже основных правил при очистке внешней поверхности устройства и его компонентов:

- Убедитесь в том, что уст-во отключено.
- Используйте смоченную, мягкую ткань без пуха. Не допускайте попадания жидкости в отверстия.
- Не используйте аэрозольные распылители, растворители, спирт и абразивные/шлифовальные материалы.

1. Срок эксплуатации устройства
2. Производитель вправе вносить изменения во внешний вид, технические характеристики и комплектацию устройства без предварительного уведомления.
3. С более подробной инструкцией Вы можете ознакомиться на сайте www.explay.ru
4. Интерфейс устройства, представленный на картинках в руководстве по эксплуатации, может отличаться от имеющегося у пользователя в зависимости от версии установленной прошивки.
5. «Гарантия на аксессуары 2 недели с момента покупки, далее гарантия действует, только на устройство