

ERISSON

**Руководство
по эксплуатации**

32LEJ02



Содержание

Уважаемый покупатель!

Благодарим Вас за покупку нашего изделия. Чтобы понять, как правильно и безопасно пользоваться приобретенным устройством, рекомендуется тщательно изучить настоящее руководство перед подключением и эксплуатацией изделия. Сохраняйте руководство для использования в будущем.

Содержание	1
Перед началом эксплуатации	2
Утилизация изделия	2
Меры предосторожности	2
Установка	4
Крепление на стену	4
Установка на подставку	4
Подключение	5
Подключение внешней антенны	5
Прочие подключения	5
Управление устройством	6
Элементы управления	6
Передняя панель	6
Задняя панель	6
Пульт дистанционного управления	7
Установка батареек	7
Общие операции	8
Операции с телетекстом	8
Экранное меню	9
Настройка каналов	9
Настройка изображения	10
Настройка экрана	10
Настройка звука	10
Настройка таймера	11
Настройка параметров	11
Операции с USB	11
Операции воспроизведения файлов	11
Общая информация	13
Руководство по устранению неисправностей	13
Источники помех	13
Комплект поставки	14
Технические характеристики	15

Перед началом эксплуатации

Утилизация изделия

Если вы желаете утилизировать данное изделие, не выбрасывайте его вместе с обычным бытовым мусором. Существует отдельная система сбора использованных электронных изделий в соответствии с законодательством, которая предполагает соответствующее обращение, возврат и переработку.

Обращайтесь в органы местного управления за инструкциями по правильной утилизации продукта. Тем самым Вы обеспечите утилизацию Вашего изделия с соблюдением обязательных процедур по обработке, утилизации и вторичной переработке и, таким образом, предотвратите потенциальное негативное воздействие на окружающую среду и здоровье людей.

Меры предосторожности

- Пожалуйста, извлеките шнур питания из розетки и свяжитесь с сервисной службой в следующих случаях: если в устройстве имеются явные неисправности, например, из него идет дым, чувствуется специфический запах или слышен нехарактерный звук; если внутрь устройства попала жидкость или посторонние предметы; если нет изображения или звука; если поврежден корпус или панель; если Вы пользуетесь устройством согласно инструкции, но оно не работает должным образом.
- Устройство можно подключать только к розетке, имеющей заземление.
- Во избежание поражения электрическим током защищайте шнур питания от возможного нажатия на него или защемления, особенно рядом с разъемами.
- Не закрепляйте шнур питания метизами.
- Если Вы не пользуетесь устройством длительное время или в случае грозы обязательно отключайте шнур питания из розетки, а также отключайте все сигнальные кабели от входных разъемов.
- При отключении вилки из розетки всегда держитесь за утолщение на вилке, не касайтесь металлических частей, не тяните

за шнур и не ломайте и не перегибайте его, не ремонтируйте, не перекручивайте и не нагревайте.

- Немедленно свяжитесь с сервисным центром, в случае если имеются какие-либо неисправности шнура питания, в нем оголились жилы или он поврежден.
- Замените сетевую розетку, если в нее невозможно вставить вилку или вилка плохо закрепляется в розетке. Иначе могут возникнуть неисправности или произойти несчастные случаи или возгорания.
- Не прикасайтесь к проводам мокрыми руками.
- Запрещается использование розетки, в которую подключено несколько устройств. Перегрузка такой розетки может привести к пожару.
- Место подключения вилки шнура питания к сети 220 В должно оставаться легкодоступным.
- Перед работой с устройством необходимо полностью прочитать и понять все инструкции. Необходимо соблюдать все предупреждения и следовать всем инструкциям, приведенным в настоящем руководстве.
- Пожалуйста, используйте только рекомендованные производителем аксессуары. Использование других аксессуаров может привести к неисправностям.

Перед началом эксплуатации

- Пожалуйста, проводите все настройки и регулировки только с помощью кнопок на передней и боковой панелях или на пульте дистанционного управления. Ни в коем случае не снимайте заднюю панель и не пытайтесь самостоятельно проводить техническое обслуживание устройства, так как существует опасность поражения электрическим током, а также возможно возникновение неисправностей.

- Не устанавливайте устройство на непрочные или неровные поверхности, тележки, стойки, треноги, кронштейны или столы. Устройство может упасть, в результате чего могут возникнуть неисправности или произойти несчастные случаи. Используйте только те приспособления, которые рекомендованы производителем или продавцом.

- Пожалуйста, устанавливайте устройство на горизонтальной поверхности в местах с хорошей вентиляцией. Не допускайте воздействия на устройство вибрации, прямого солнечного света, высокой температуры, а также попадания пыли и влаги.

- Не ставьте на устройство вазы, сосуды с жидкостью. Попадание жидкости внутрь аппарата может привести к пожару или поломке устройства.

- Не устанавливайте устройство в зоне магнитных волн. Это может привести к поломке устройства. В зоне электромагнитного излучения может наблюдаться искажение изображения.

- Не устанавливайте вблизи устройства источники открытого огня, например, свечи. В случае их падения устройство может быть повреждено или может произойти возгорание.

- Установка телевизора в замкнутое пространство при эксплуатации может сократить срок службы устройства; поэтому необходимо обеспечить минимальную дистанцию между LCD-телевизором и внутренними границами приспособления под аппарат для нормальной вентиляции

(минимум по 10 см свободного пространства со всех сторон).

- Располагайте кабели позади устройства. Не закрепляйте их метизами, не перегибайте, не ремонтируйте и не нагревайте.

- При перемещении телевизора не нажимайте и не касайтесь панели. Не переносите телевизор в положении, при котором экран направлен вверх или вниз.

- Не перемещайте устройство при подключенном проводе питания или других подключенных проводах. Повреждение провода питания, подключенный провод или подключенные устройства могут стать причиной пожара, электрошока или поломки.

- Если устройство тяжелее 18 кг, его должны перемещать не менее 2 человек. При падении устройство может повредиться.

- Слишком сильное нажатие на панель может повредить устройство.

- При длительном использовании может немного повысится температура корпуса устройства. Это явление свидетельствует о теплоотдаче в нормальном рабочем режиме. Однако не позволяйте детям и людям с повышенной температурной чувствительностью касаться устройства.

Все иллюстрации, приведенные в настоящем руководстве, являются схематическими изображениями, которые могут отличаться от реальных объектов.

Установка

Крепление на стену

Для крепления на стену на задней панели телевизора имеются 4 отверстия под винты диаметром 4 мм, расстояние между которыми по вертикали составляет 100 мм, по горизонтали 200 мм. Для крепления телевизора следует использовать настенный кронштейн (кронштейн в комплект поставки не входит и приобретается отдельно). Производитель не несет ответственности за неправильно выполненный монтаж, повлекший повреждение телевизора.

Установка на подставку

Поместите телевизор на твердую плоскую поверхность. Прикройте экран мягкой тканью во избежание его повреждения. Приложите подставку к корпусу телевизора так, чтобы отверстия в задней нижней части корпуса телевизора совпадали с отверстиями в верхней части подставки, затем прикрепите подставку к корпусу с помощью 8 винтов, как показано на рисунке ниже.

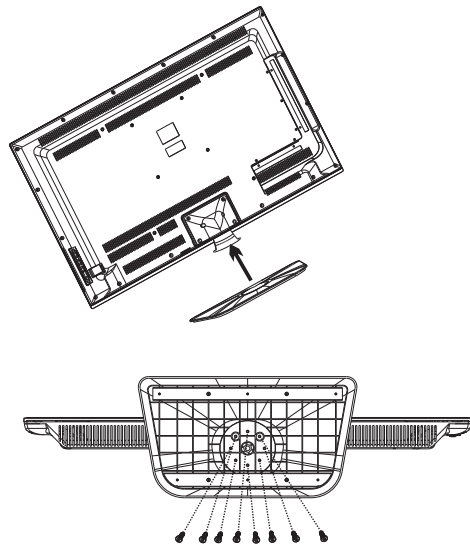

Подключение

Подключение

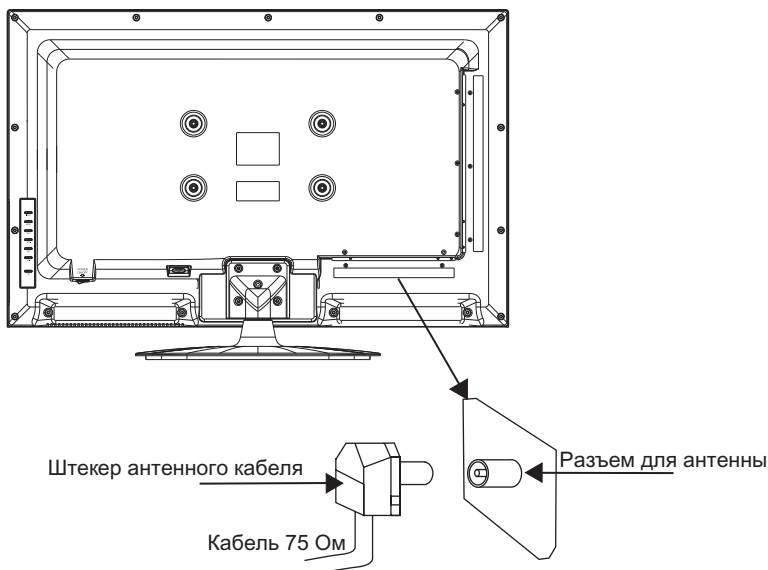

Подключение внешней антенны

Подсоедините антенну к соответствующему разъему. Используйте коаксиальный кабель 75 Ом при подключении внешней антенны.

Прочие подключения

- Подсоедините внешнюю телевизионную антенну или антенну кабельного телевидения к соответствующему разъему телевизора.
- Подсоедините внешний источник аудиовидеосигнала к аудиовидеовыходу телевизора с помощью входящего в комплект аудиовидекабеля RCA.
- Подсоедините VGA-кабель к VGA порту ПК и к входу PC телевизора; затяните болты по часовой стрелке на обоих концах кабеля.
- Компьютерный аудиовход служит для получения телевизором аудиосигнала с персонального компьютера.

- Если источник видеосигнала имеет HDMI-выход, подключите его к HDMI-входу телевизора, используя специальный HDMI-кабель (не входит в комплект поставки).

- Компонентный видеовход служит для получения компонентного видеосигнала от внешнего источника; для подсоединения используется специальный компонентный кабель (не входит в комплект).

- Подсоедините внешнее устройство (напр., VCR-/DVD-рекордер) к соответствующим аудио-видеовыходам данного устройства с помощью аудио-видекабеля RCA.

- Подсоедините наушники к разъему для наушников. При подсоединенных наушниках звук через динамики телевизора не воспроизводится.

- Коаксиальный выход предназначен для передачи многоканального звука на внешнее декодирующее устройство (например, в формате 5.1-канал).

- Подсоедините штекер кабеля питания к электророзетке.

Управление устройством

Элементы управления

Передняя панель

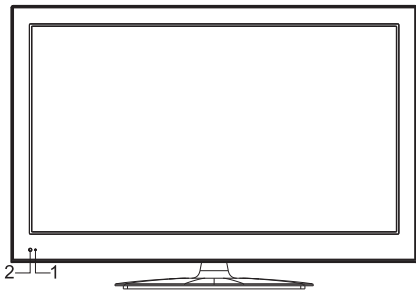

1. Индикатор питания
2. ИК-датчик

Задняя панель

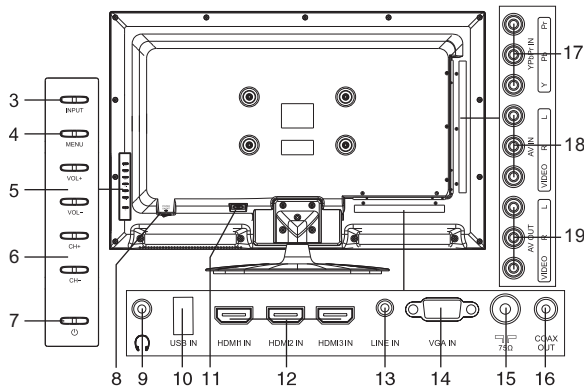

3. Кнопка INPUT
4. Кнопка MENU
5. Кнопка VOL+/-
6. Кнопка CH+/-
7. Кнопка дежурный режим
8. Выключатель питания*
9. Разъем для наушников
10. USB-порт
11. Кабель питания
12. Входы HDMI (3 шт)
13. Компьютерный аудиовход
14. Вход VGA
15. Разъем для антенны
16. Цифровой аудиовыход
17. Компонентный видеовход
18. Аудио/видеовыход RCA
19. Аудио/видеовыход RC

*Положение выключателя питания:



питание включено

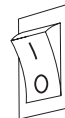

питание от-
ключено

Управление устройством

Пульт дистанционного управления

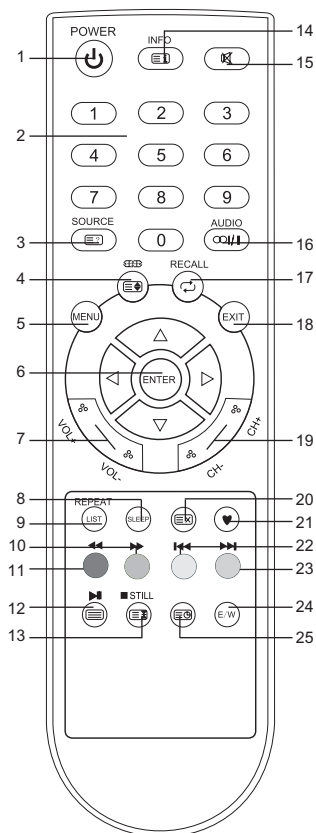

1. Кнопка POWER
2. Кнопки с цифрами
3. Кнопка SOURCE/REVEAL (☰)
4. Кнопка SIZE (☰/☷)/ZOOM (☰/☷)
5. Кнопка MENU
6. Кнопка ENTER/кнопки курсора (ВЛЕВО/ВПРАВО/ВВЕРХ/ВНИЗ)
7. Кнопки VOL+/VOL-
8. Кнопка SLEEP
9. Кнопка LIST/REPEAT

10. Зеленая кнопка/Кнопка ►►
11. Красная кнопка/ Кнопка ◄◄
12. Кнопка TEXT (☰)►►
13. Кнопка HOLD (☷)/■ STILL
14. Кнопка INFO/INDEX (☰)
15. Кнопка ✕
16. Кнопка AUDIO (☰/|)
17. Кнопка RECALL (↺)
18. Кнопка EXIT
19. Кнопки CH+/CH-
20. Кнопка CANCEL (☰)
21. Кнопка ♥
22. Желтая кнопка/ Кнопка ◄◄
23. Голубая кнопка/ Кнопка ►►
24. Кнопка E/W
25. Кнопка SUBPAGE (☰)

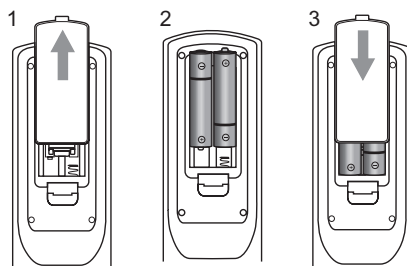

Установка батареек

1. Снимите крышку отсека для батареек на задней части ПДУ.
2. Поместите батарейки в отсек для батареек с правильным соблюдением полярности.
3. Установите крышку отсека на место.





- Вставьте две батарейки AAA/1.5V в отсек для батарей ПДУ. Мощность сигнала, необходимая для приемного датчика, обеспечивается на расстоянии до 8 метров и в пределах 30 градусов влево и вправо.
- Не используйте одновременно новые и использованные батарейки или батарейки разных типов.

Общие операции

- Подключите вилку кабеля питания в разъём сети питания, затем установите выключатель питания на задней панели в положение включения, при этом индикатор питания будет светиться красным цветом – устройство находится в режиме ожидания. Для включения устройства используйте кнопку POWER на панели телевизора или на ПДУ; когда телевизор включен, индикатор питания не светится. Нажмите кнопку POWER ещё раз, чтобы установить устройство в режим ожидания, при этом индикатор питания загорается красным цветом. Для полного отключения устройства от сети установите выключатель питания в положение отключения и извлеките вилку шнура питания из розетки сети питания.
- Нажимайте кнопки VOL-/VOL+ для регулирования уровня громкости звука.
- Нажмите кнопку  для отключения звука. Для включения звука нажмите эту кнопку повторно или увеличивайте громкость.
- Нажимайте кнопку SLEEP, чтобы выбрать период времени, по истечении которого устройство автоматически отключится (от 10 до 240 минут). При установленном времени отключения нажмите кнопку SLEEP; на экране отобразится время, оставшееся до времени автоотключения.
- Нажимайте кнопку AUDIO () в режиме TV для выбора режима звука Nisam Stereo, Mono, Dual I и Dual II (данная операция доступна не для всех ТВ-каналов).
- Нажмите кнопку SOURCE на ПДУ или кнопку INPUT на устройстве, затем нажимайте кнопки курсора ВВЕРХ/ВНИЗ для переключения между следующими источниками сигнала: TB - AV - YPbPr - VGA - HDMI1 - HDMI2 - HDMI3 - USB
- Выберите режим TV. Нажимайте кнопки CH-/CH+, чтобы выбрать предыдущий или

следующий канал. С помощью кнопок с цифрами 0-9 можно непосредственно выбрать номер нужной программы от 0 до 199.

- При просмотре ТВ-канала нажмите кнопку STILL для включения стоп-кадра.
- При просмотре ТВ-канала нажмите кнопку STILL для выключения стоп-кадра.
- Нажмите кнопку RECALL () на ПДУ для переключения между текущим и предыдущим просматриваемым каналами.
- Нажмите кнопку  для отображения списка любимых каналов (создание списка каналов описано ниже в параграфе «Настройка каналов»).
- Нажмите кнопку INFO для отображения информации о канале.
- Нажимайте кнопку ZOOM () для выбора формата изображения: 16:9/4:3/Панорама/Масштаб1/Масштаб2. Набор доступных форматов может различаться в зависимости от источника сигнала.

Операции с телетекстом (опция)

Выберите телеканал, поддерживающий телетекст. Кнопки телетекста на ПДУ имеют следующие функции:

Кнопка TEXT (): нажмите для входа в режим TEXT. Нажмите повторно для перехода к смешанному режиму. Нажмите кнопку еще раз для возврата к просмотру телеканала.

Кнопка HOLD (): Нажмите, чтобы остановить переход к следующей странице. Нажмите кнопку повторно, чтобы отменить эту операцию.

Кнопка INDEX (): нажмите для перехода к странице индексов.

Кнопка SIZE (): Нажмите для увеличения текста, отображаемого на верхней половине страницы. Нажмите повторно для увеличения нижней половины страницы. Нажмите кнопку еще раз для отображения текста в нормальном размере.

Кнопка REVEAL (): Нажмите эту кнопку для отображения скрытой информации. Нажмите эту кнопку повторно, чтобы скрыть

Управление устройством

информацию.

Кнопка SUBPAGE (⊞): Нажмите эту кнопку для выбора подстраницы. Введите номер подстраницы в формате 0001. Нажмите кнопку SUBPAGE для выхода из режима подстраницы.

CANCEL (⊞): Нажмите эту кнопку для выхода из режима телетекста.

E/W: нажимайте для выбора языка телетекста.

Красная/Зеленая/Желтая/Голубая кнопки: Используйте четыре цветовых кнопки для непосредственного перехода на страницу, имеющую цветовой код, которая отображается в нижней части страницы телетекста.

Экранное меню

1. Нажмите кнопку MENU, чтобы вызвать экранное меню настройки.

2. Нажимайте кнопки курсора ВЛЕВО/ВПРАВО на ПДУ или кнопки VOL+/- на панели для выбора нужной страницы меню.

3. Нажмите кнопку курсора ВНИЗ или кнопку ENTER на ПДУ или кнопку CH+ на панели, чтобы перейти к списку параметров.

4. Нажимайте кнопки курсора ВВЕРХ/ВНИЗ на ПДУ или кнопки CH+/- на панели, чтобы выбрать параметр для настройки.

5. Нажимайте кнопки курсора на ПДУ или кнопки VOL+/- или CH+/- на панели, чтобы настроить выбранный параметр.

6. Нажмите кнопку MENU, чтобы вернуться к предыдущей странице меню. Нажмите кнопку EXIT на ПДУ, чтобы выйти из меню.

 Пункты меню, написанные серым шрифтом, не подлежат настройке.

Настройка каналов (только в режиме ТВ)

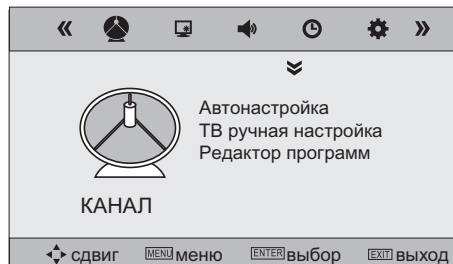

• **Автонастройка:** нажмите кнопку курсора ВПРАВО для запуска автоматического поиска и сохранения всех доступных каналов. Для остановки поиска нажмите кнопку MENU.

• **ТВ ручная настройка:** Нажмите кнопку ENTER, чтобы войти в меню ручной настройки, состоящее из следующих пунктов:

Сохранить в: выберите номер, под которым нужно сохранить канал.

Система цвета: выберите систему цветности.

Система звука: выберите систему звука.

Текущий канал: выберите номер канала.

Поиск: нажмите кнопку курсора ВЛЕВО или ВПРАВО для запуска поиска ближайшего доступного канала вниз или вверх по диапазону и сохранения его под выбранным номером.

Точная настройка: выполните точную подстройку текущей частоты.

• **Редактор программ :**

Удалить: Выберите канал, который Вы хотите удалить. Нажмите красную кнопку, чтобы удалить выбранный канал.

Переименовать: Выберите канал. Нажмите зеленую кнопку; затем с помощью кнопок курсора ВВЕРХ/ВНИЗ выберите символ. Нажимайте кнопки курсора ВЛЕВО/ВПРАВО для перехода к предыдущему или следующему символам. После введения всех символов имени канала нажмите зеленую кнопку, чтобы подтвердить переименование.

Обмен: Выберите канал. Нажмите

Управление устройством

желтую кнопку; с помощью кнопок курсора выберите позицию, на которую Вы хотите переместить выбранный канал. Нажмите желтую кнопку для перемещения канала.

Пропуск: Выберите канал. Нажмите голубую кнопку; теперь этот канал будет пропускаться при выборе перелистывании каналов.

Любимые: Выберите канал, который хотите поместить в список любимых каналов. Нажмите кнопку ♥, чтобы установить символ ♥ напротив выбранного канала. Теперь канал внесен в список любимых.

Настройка изображения

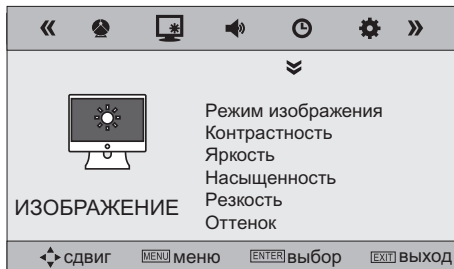

- Режим изображения : Пользоват./Стандартный/Динамичный/Мягкий.
- Контрастность, Яркость, Насыщенность, Резкость, Оттенок (настройка оттенка доступна только для системы NTSC)
- Цветовая температура : Нормальная/Высокая/Низкая/Пользоват.
- Красный : отрегулируйте уровень красного.
- Зеленый : отрегулируйте уровень зеленого.
- Синий : отрегулируйте уровень синего.
- Тип экрана : 16:9/4:3/Панорама/Масштаб1/Масштаб2. Набор доступных форматов может различаться в зависимости от источника сигнала.
- Шумоподавление : Выберите режим коррекции цветовых шумов в случае если сигнал плохой: Выкл./Низкий/Средний/Высокий.

- Настройка экрана (в режиме PC)

Установки ПК		
Автоконфигурация		
Гор. центровка	◀ 50 ▶	
Вер. центровка	◀ 50 ▶	
Размер	◀ 50 ▶	
Фаза	◀ 7 ▶	
▲ сдвиг MENU меню EXIT выход ▼		

- Автоконфигурация: автоматическая установка параметров.
- Горизонтальная центровка: отрегулируйте горизонтальную позицию изображения.
- Вертикальная центровка: отрегулируйте вертикальную позицию изображения.
- Размер: отрегулируйте частоту смены изображения.
- Фаза: отрегулируйте фазу.

Настройка звука

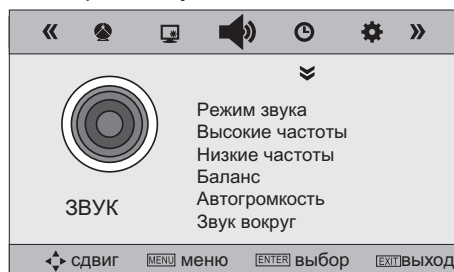

- Режим звука : Стандартный/Музыка/Фильм/Спорт/Пользоват.
- Высокие частоты : отрегулируйте высокие частоты.
- Низкие частоты : отрегулируйте низкие частоты.
- Баланс : отрегулируйте баланс между правым и левым динамиками.
- Автогромкость : включите или отключите автоматическую регулировку громкости.
- Звук вокруг : включите или отключите эффект Surround.
- Режим SPDIF: PCM/Авто/Выкл.

Управление устройством

Настройка таймера

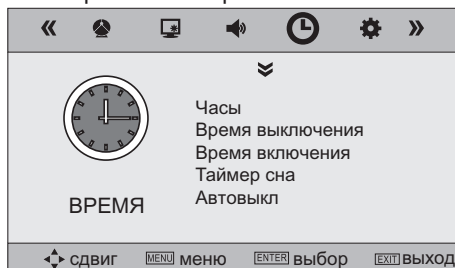

- Часы : установите текущее время и дату.
- Время выключения: установите время, по наступлении которого телевизор автоматически отключится.
- Время включения : установите время, по наступлении которого телевизор автоматически включится . Примечание: при сбросе питания время следует установить заново.
- Таймер сна : выберите период времени, по истечении которого телевизор автоматически отключится (10 - 240 минут).
- Автовыкл : выберите период времени, по истечении которого телевизор автоматически отключится при отсутствии каких-либо операций.

Настройка параметров

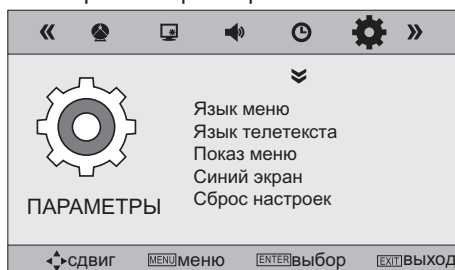

- Язык меню : выберите язык экранного меню.
- Язык телетекста: выберите язык теле-текста.
- Показ меню : выберите время отображения экранного меню.
- Синий экран : включите или отключите

активацию синего фона при отсутствии сигнала.

- Сброс настроек : сброс выполненных настроек до заводских значений.

 Экранное меню Вашего телевизора может быть изменено без предварительного уведомления и, следовательно, отличаться от меню, представленного в настоящем Руководстве.

Операции с USB

- Вставьте USB-накопитель в USB-порт данного устройства. Выберите источник сигнала USB и нажмите кнопку ENTER. На дисплее отобразится интерфейс воспроизведения файлов с USB, в котором Вы можете выбрать с помощью кнопок курсора ВЛЕВО/ВПРАВО и кнопки ENTER воспроизведение музыки, фото, видео или текстов

 Приведенный выше список расширений и кодеков является только информативным и не является обязательством по чтению всех файлов с указанными расширениями и кодеками.

- Поддержка USB: версия USB 2.0, максимальный объем 320 Гб; питание USB: 5 В постоянного тока, 500 мА, файловые системы FAT, FAT32. Корректная работа устройства гарантирована только при использовании лицензионных USB-накопителей известных производителей. Воспроизведение некоторых форматов аудио, видео и изображений может не поддерживаться.

Воспроизведение файлов

- Для возврата на предыдущий уровень

меню выберите «Возврат» и нажмите кнопку ENTER.

- В меню содержимого нажимайте кнопки курсора, чтобы выбрать папку или файл, затем нажмите кнопку ENTER, чтобы войти в выбранную папку. Тем же образом выберите файл, который хотите просмотреть или прослушать. При выделении файла информация об этом файле будет отображаться в правой части экрана, а миниатюра изображения будет показана в центре (недоступно для аудиофайлов). Нажмите кнопку ENTER или **▶▶** для воспроизведения файла.

- Во время воспроизведения нажмите кнопку INFO; в нижней части экрана отобразится меню управления воспроизведением, в котором Вы можете выбирать операции с помощью кнопок курсора ВЛЕВО/ВПРАВО и подтвердить выполнение этой операции кнопкой ENTER.

- Выбрав файл, Вы можете удалить его с носителя; для этого нажмите красную кнопку на ПДУ.

- Во время воспроизведения нажмите кнопку **▶▶**, чтобы установить воспроизведение на паузу или продолжить его. Нажмите кнопку **■** для остановки воспроизведения.

- При воспроизведении файлов с изображениями, видео- и аудиофайлов нажимайте кнопку REPEAT для выбора режима повторного воспроизведения.

- При воспроизведении аудиофайлов нажимайте кнопки **◀◀▶▶** для ускоренного воспроизведения назад или вперед. Для выбора предыдущего или следующего файла нажимайте кнопки **◀◀▶▶**.

- При воспроизведении файлов с изображениями нажимайте кнопки **◀◀▶▶** для выбора предыдущего или следующего файла. Нажимайте кнопки курсора ВЛЕВО/ВПРАВО, чтобы вращать изображение.

- Нажмите кнопку EXIT, чтобы остановить воспроизведение и вернуться на предыдущий уровень меню.

Общая информация

Руководство по устранению неисправностей

Ниже приводится таблица, в которой описаны простые меры, способные помочь Вам устранить большую часть проблем, могущих возникнуть при использовании данного устройства. Если нижеуказанные меры не помогли, обратитесь в сервисный центр или к ближайшему дилеру.

Неисправность	Причина	Решение
Изображение и звук отсутствуют, индикатор не горит	Шнур питания не подсоединен. Контрастность, яркость, резкость, цвет и громкость установлены на минимальное значение или телевизор находится в беззвучном режиме.	Подсоедините шнур питания. Установите нужное значение контрастности, яркости, резкости, цвета и громкости.
Изображение и звук низкого качества	Параметры изображения настроены неверно. Установлена неверная система цвета. Установлена неверная система звука.	Отрегулируйте параметры изображения. Установите правильную систему звука.
Изображение в режиме VGA некорректное	Параметры разрешения на компьютере установлены неправильно.	Отрегулируйте параметры разрешения компьютера.
Изображение «заснеженное»	Сигнал низкого качества.	Используйте исправный и качественный кабель.
Синий фон	Отсутствует видео сигнал или кабель плохо подсоединен/не подсоединен.	Подсоедините кабель должным образом.
Звук отсутствует	Отсутствует аудио сигнал или кабель плохо подсоединен/не подсоединен.	Подсоедините кабель должным образом. Установите правильную сигнальную систему.
ПДУ не работает	Батарейки установлены неправильно или устарели.	Убедитесь, что полярность соблюдена. Замените батарейки на новые.

Источники помех

В Вашем телевизоре приняты все самые современные меры для устранения возможных помех, тем не менее, изображение может искажаться под воздействием местных электромагнитных излучений. Лучше всего в подобных случаях попытаться перенести телевизор в другое место и подвести к нему лучшую антенну.

- РАДИОЧАСТОТНЫЕ ПОМЕХИ

Появление на изображении ряби может свидетельствовать о наличии вблизи телевизора коротковолнового радиопередатчика или радиоприемника.

- МЕДИЦИНСКОЕ ОБОРУДОВАНИЕ

Появление на экране «елочки» или частичное исчезновение изображения может быть связано с работой медицинского оборудования в близлежащей больнице или клинике.

- «СНЕГ» НА ЭКРАНЕ

В зоне приема слабых сигналов отдаленных телевизионных станций изображение становится нестабильным, а на экране появляются мерцающие белые пятна, так называемый эффект «падающего снега». В этом случае помогает более точная настройка антенны и применение антенного усилителя.

- ФАНТОМНЫЕ ИЗОБРАЖЕНИЯ

Появление на экране нескольких контуров изображения объясняется тем, что телевизионный сигнал отражается от окружающих построек, холмов, самолетов и других объектов. Свести такой эффект к минимуму можно, изменив направление антенны.

- АВТОМОБИЛЬНЫЕ ДВИГАТЕЛИ

Работающие неподалеку автомобильные двигатели и электромоторы могут создавать помехи в изображении в виде небольших полосок или дрожания изображения на экране.

Комплект поставки

1. Телевизор	1 шт
2. Пульт дистанционного управления	1 шт
3. Батарея	2 шт
4. Подставка	1 шт
5. Винт	8 шт
6. Аудиовидеокабель RCA	1 шт
7. Информация для потребителя	1 шт
8. Гарантийный талон	1 шт
9. Руководство по эксплуатации	1 шт

Общая информация

Технические характеристики

Размер (диагональ)	31,5" (80 см)
Время отклика	6,5 мс
Разрешение	1366 x 768
Формат экрана	16:9
Система цветности	PAL, SECAM, NTSC (с линейного входа)
Система звука	B/G, DK, I
Стереозвук NICAM	2 x 8 Вт
Компонентный видео вход	+
Аудио-видео RCA вход	+
USB-порт	+
VGA-вход	+
HDMI-вход	x3
Компьютерный аудиовход	+
Коаксиальный выход	+
Экранное меню на русском и английском языках	+
Прогрессивная развертка	+
Цифровой гребенчатый фильтр	+
Таймер «сна»	+
Количество каналов	200
Телетекст	1000 страниц
Воспроизведение аудио-, фото- и видеофайлов через USB	+
Класс защиты от поражения электрическим током	I
Диапазон номинальных напряжений питания телевизора	~100–240 В; 50 Гц
Потребляемая мощность телевизора	73 Вт
Размеры устройства (с подставкой)	780 x 211 x 544 мм
Вес нетто/брутто	13,1 кг/15,4 кг

 ЖК-панель является высокотехнологичным устройством, содержащим множество тонкопленочных транзисторов, которые дают четкие детали изображения. В некоторых случаях могут появляться неактивные точки на экране, которые имеют постоянный цвет (синий, зеленый, красный, черный или белый). Это не является дефектом и не влияет на характеристики Вашего телевизора.

Технические характеристики могут быть изменены заводом-изготовителем без предварительного уведомления. Указанные геометрические размеры имеют приблизительные значения.