

EN Basic Operation Guide

- for use without a computer -

RU Руководство по основным операциям

- для использования без компьютера -

UA Посібник з основних операцій

- для використання без комп'ютера -

AR

دليل التشغيل الأساسي

- للاستخدام بدون كمبيوتر -

FA

راهنمای عملکردهای اصلی

- جهت استفاده بدون کامپیوتر -

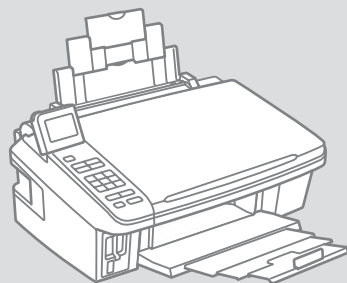

About This Guide

Информация о руководстве

Як користуватися посібником

حول هذا الدليل

در مورد این دفترچه راهنما

Follow these guidelines as you read your instructions:

Следуйте этим указаниям во время чтения инструкций:

Читаючи посібник, звертайте увагу на такі вказівки:

يُرجى اتباع هذه الإرشادات أثناء قراءة التعليمات:

هنگام مطالعه دستورالعمل ها. راهنمایی های زیر را پیروی کنید:

				
Warning: Warnings must be followed carefully to avoid bodily injury.	Caution: Cautions must be observed to avoid damage to your equipment.	Must be observed to avoid bodily injury and damage to your equipment.	Note: Notes contain important information and hints for using the printer.	Indicates a page number where additional information can be found.
Предупреждение: Необходимо строго следовать этим правилам во избежание травм.	Предостережение: Необходимо соблюдать данные меры предосторожности во избежание повреждения оборудования.	Необходимо выполнять эти указания во избежание травм и повреждения оборудования.	Примечание: В примечаниях содержатся важная информация и советы по использованию принтера.	Здесь указывается номер страницы с дополнительной информацией.
Попередження: Необхідно ретельно дотримуватися попереджень, щоб запобігти травмуванню.	Застереження: На застереження слід зважати, щоб не пошкодити обладнання.	Цих вказівок необхідно дотримуватися, щоб запобігти тілесним травмам і не пошкодити обладнання.	Примітка: Примітки містять важливу інформацію і поради щодо використання принтера.	Вказується номер сторінки, де можна знайти додаткову інформацію.
تحذير: يجب الحرص على اتباع التحذيرات للحيلولة دون وقوع إصابات جسدية.	تنبيه: يجب مراعاة التنبيهات للحيلولة دون تعرض الجهاز للتلف.	جَب مراعاة ذلك للحيلولة دون وقوع إصابات جسدية أو تعرض الجهاز للتلف.	ملاحظة: تتضمن الملاحظات معلومات وتلميحات هامة بشأن استخدام الطابعة.	يشير هذا الرمز إلى رقم إحدى الصفحات التي تحتوي على معلومات إضافية.
هشدار: جهت جلوگیری از آسیب های جسمی. بدقت به هشدارها توجه کنید.	احتیاط: به منظور جلوگیری از وارد آمدن آسیب به دستگاه، احتیاطهای لازم را به عمل آورید.	احتیاطها. برای جلوگیری از جراحات بدنی و آسیب رسیدن به تجهیزات باید رعایت شوند.	نکات: نکات. حاوی اطلاعات و تذکرات مهم برای استفاده از چاپگر می باشند.	بیانگر شماره صفحه ای است که اطلاعات بیشتر را می توان در آن یافت.

Copyright Notice

Уведомление об авторских правах

Попередження про авторське право

إشعار حقوق الطبع والنشر

اطلاعيه حق چاپ

No part of this publication may be reproduced, stored in a retrieval system, or transmitted in any form or by any means, electronic, mechanical, photocopying, recording, or otherwise, without the prior written permission of Seiko Epson Corporation. The information contained herein is designed only for use with this product. Epson is not responsible for any use of this information as applied to other printers.

Neither Seiko Epson Corporation nor its affiliates shall be liable to the purchaser of this product or third parties for damages, losses, costs, or expenses incurred by the purchaser or third parties as a result of accident, misuse, or abuse of this product or unauthorized modifications, repairs, or alterations to this product, or (excluding the U.S.) failure to strictly comply with Seiko Epson Corporation's operating and maintenance instructions.

Seiko Epson Corporation shall not be liable for any damages or problems arising from the use of any options or any consumable products other than those designated as Original Epson Products or Epson Approved Products by Seiko Epson Corporation.

Seiko Epson Corporation shall not be held liable for any damage resulting from electromagnetic interference that occurs from the use of any interface cables other than those designated as Epson Approved Products by Seiko Epson Corporation.

EPSON® and EPSON STYLUS® are registered trademarks, and Exceed Your Vision is a trademark of Seiko Epson Corporation.

SDHC™ is a trademark.

Memory Stick, Memory Stick Duo, Memory Stick PRO, Memory Stick PRO Duo, Memory Stick PRO-HG Duo, Memory Stick Micro, MagicGate Memory Stick, and MagicGate Memory Stick Duo are trademarks of Sony Corporation.

xD-Picture Card™ is a trademark of Fuji Photo Film Co., Ltd.

General Notice: Other product names used herein are for identification purposes only and may be trademarks of their respective owners. Epson disclaims any and all rights in those marks.

Информация об изготовителе:

Seiko EPSON Corporation (Япония)

Юридический адрес: 4-1, Ниси-Синзюку, 2-Чоме, Синзюку-ку, Токио, Япония

Информация о продавце:

Компания «Эпсон Европа Б.В.» (Нидерланды)

Юридический адрес: Нидерланды, Амстердам 1096EJ, Энтрада 701

Юридический адрес Московского представительства: Россия, г. Москва, 129110, ул. Щепкина, д. 42, стр. 2а

Срок службы изделия: 3 года.



MEMORY STICK PRO™



EN Contents

Important Safety Instructions.....	8
Guide to Control Panel.....	10
Adjusting the Angle of the LCD Screen.....	12
Using the LCD Screen.....	13

Handling Media

Selecting Paper.....	16
Loading Paper.....	18
Inserting a Memory Card.....	20
Placing Originals.....	22

Copying and Scanning

Copying Documents.....	24
Copying Photos.....	26
Scan to a Computer.....	28
Menu List.....	29

Printing from a Memory Card

Printing Photos.....	32
Printing from an Index Sheet.....	34
Printing from a USB Flash Drive.....	37
Menu List.....	38

Setup Mode (Maintenance)

Checking the Ink Cartridge Status.....	42
Checking/Cleaning the Print Head.....	44
Aligning the Print Head.....	46
PictBridge Setup.....	48
Menu List.....	50

Solving Problems

Error Messages.....	54
Replacing Ink Cartridges.....	58
Paper Jam.....	62
Print Quality/Layout Problems.....	64
Contacting Customer Support.....	70
Index.....	72

RU Содержание

Важные правила техники безопасности.....	8
Информация о панели управления.....	10
Регулировка наклона ЖК-дисплея.....	12
Использование ЖК-дисплея.....	13

Обращение с носителями

Выбор бумаги.....	16
Загрузка бумаги.....	18
Вставка карты памяти.....	20
Расположение оригиналов.....	22

Копирование и сканирование

Копирование документов.....	24
Копирование фотографий.....	26
Сканирование на компьютер.....	28
Список параметров в меню.....	29

Печать с карты памяти

Печать фотографий.....	32
Печать с помощью индексной страницы.....	34
Печать с флеш-накопителя USB.....	37
Список параметров в меню.....	38

Режим настройки (обслуживания)

Проверка состояния картриджа.....	42
Проверка/чистка печатающей головки.....	44
Выравнивание печатающей головки.....	46
Настройка PictBridge.....	48
Список параметров в меню.....	50

Устранение проблем

Сообщения об ошибках.....	54
Замена картриджа.....	58
Замятие бумаги.....	62
Проблемы с качеством или макетом печати.....	64
Обращение в службу поддержки.....	70
Указатель.....	73

Важливі вказівки з техніки безпеки	8
Довідник для панелі керування	10
Налаштування кута нахилу РК-екрана	12
Робота з РК-екраном	13

Підготовка носіїв до друку

Вибір паперу	16
Завантаження паперу	18
Встановлення картки пам'яті	20
Розміщення оригіналів	22

Копіювання та сканування

Копіювання документів	24
Копіювання фотографій	26
Сканування на комп'ютер	28
Список меню	29

Друк із картки пам'яті

Друк фотографій	32
Друк з індекс-аркуша	34
Друкувати з USB флеш-пам'яті	37
Список меню	38

Режим налаштування (технічне обслуговування)

Перевірка стану чорнильного картриджа	42
Перевірка/очищення друкувальної голівки	44
Вирівнювання друкувальної голівки	46
Налаштування технології PictBridge	48
Список меню	50

Вирішення проблем

Повідомлення про помилки	54
Заміна чорнильних картриджів	58
Папір зім'явся	62
Проблеми якості друку/Проблеми з макетом	64
Зв'язок зі службою технічної підтримки	70
Показчик	74

8	تعليمات أمان هامة
10	دليل لوحة التحكم
12	ضبط زاوية شاشة LCD
13	استخدام شاشة LCD

التعامل مع الوسائط

16	خديد الورق
18	خميل الورق
20	إدخال بطاقة ذاكرة
22	وضع المستندات الأصلية

النسخ والمسح الضوئي

24	نسخ المستندات
26	نسخ الصور
28	مسح ضوئي إلى الكمبيوتر
29	القائمة الرئيسية

الطباعة من بطاقة ذاكرة

32	طباعة الصور الجغرافية
34	الطباعة من فهرس الصور
37	الطباعة من فلاشة USB
38	القائمة الرئيسية

إعداد وضع (الصيانة)

42	فحص حالة خراطيش الحبر
44	فحص/تنظيف رأس الطباعة
46	محاذاة رأس الطباعة
48	إعداد PictBridge
50	القائمة الرئيسية

حل المشكلات

54	رسائل الخطأ
58	استبدال خراطيش الحبر
62	انحطاط الورق
64	مشكلات جودة الطباعة
70	الاتصال بخدمة دعم العملاء
75	الفهرس

8	دستورالعمل های مهم ایمنی
10	راهنمای پانل کنترل
12	تنظیم زاویه صفحه LCD
13	استفاده از صفحه LCD

استفاده از کاغذ

16	انتخاب کاغذ
18	قرار دادن کاغذ
20	وارد کردن کارت حافظه
22	قرار دادن مدارک اصلی

کپی کردن و اسکن کردن

24	کپی کردن اسناد
26	کپی کردن عکس ها
28	اسکن کردن و ارسال به کامپیوتر
29	فهرست منو

چاپ از روی کارت حافظه

32	چاپ عکس ها
34	چاپ از صفحه فهرست موضوعی
37	چاپ کردن از روی درایو فلش USB
38	فهرست منو

تنظیم حالت (مراقبت و نگهداری)

42	بررسی وضعیت کارتریج جوهر
44	بررسی/تمیز کردن هد چاپ
46	تراز کردن هد چاپ
48	تنظیمات PictBridge
50	فهرست منو

حل مشکلات

54	پیغام های خطا
58	تعویض کارتریج های جوهر
62	گیر کردن کاغذ
64	مشکلات کیفیت چاپ/صفحه آرایشی
70	تماس با خدمات پشتیبانی از مشتری
75	فهرست موضوعی





Important Safety Instructions

Важные правила техники безопасности

Важливі вказівки з техніки безпеки

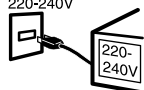
تعليمات أمان هامة

دستورالعمل های مهم ایمنی

					
<p>Use only the power cord that comes with the printer. Use of another cord may cause fire or shock. Do not use the cord with any other equipment.</p>	<p>Make sure the power cord meets all relevant local safety standards.</p>	<p>Place the printer near a wall outlet where the power cord can be easily unplugged.</p>	<p>Use only the type of power source indicated on the label.</p>	<p>Do not let the power cord become damaged or frayed.</p>	<p>Do not open the scanner unit while copying, printing, or scanning.</p>
<p>Используйте только шнур питания, прилагаемый к принтеру. Использование другого шнура может привести к возгоранию или поражению током. Не используйте данный шнур с другим оборудованием.</p>	<p>Убедитесь, что шнур питания соответствует всем действующим местным стандартам безопасности.</p>	<p>Разместите принтер возле розетки, от которой можно без труда отсоединить шнур питания.</p>	<p>Используйте источник питания только того типа, который указан на ярлыке.</p>	<p>Следите за тем, чтобы шнур не был поврежден.</p>	<p>Не открывайте сканер во время копирования, печати или сканирования.</p>
<p>Використовуйте лише шнур живлення, який входить у комплект постачання принтера. Використання іншого шнура живлення може призвести до пожежі або враження електричним струмом. Не використовуйте цей шнур живлення з іншим обладнанням.</p>	<p>Переконайтеся, що шнур живлення відповідає всім місцевим стандартам техніки безпеки.</p>	<p>Розмістіть принтер біля настінної розетки електромережі, щоб мати змогу швидко витягти шнур живлення у разі потреби.</p>	<p>Використовуйте джерело живлення лише того типу, який вказано на етикетці.</p>	<p>Не використовуйте шнур живлення, якщо він пошкоджений або зношений.</p>	<p>Не відкривайте блок сканера під час копіювання, друку чи сканування.</p>
<p>استخدم فقط سلك التيار المرفق بالطابعة. فقد ينتج عن استخدام سلك تيار آخر حدوث حريق أو صدمة كهربائية. لا تستخدم السلك مع أي جهاز آخر.</p>	<p>تأكد من توافق سلك التيار مع كافة معايير الأمان المحلية ذات الصلة.</p>	<p>ضع الطابعة بالقرب من منفذ تيار بالحائط بحيث يمكن فصل سلك التيار بسهولة.</p>	<p>لا تستخدم إلا نوع مصدر التيار الموضح على الملصق.</p>	<p>لا تترك سلك التيار حتى يتلف أو يهترئ.</p>	<p>لا تفتح وحدة المسح الضوئي أثناء النسخ أو الطباعة أو المسح الضوئي.</p>
<p>تنها از سیم برقی که همراه این چاپگر است استفاده کنید. استفاده از یک سیم دیگر ممکن است باعث آتش سوزی و یا ایجاد شوک شود. از این سیم برای سایر تجهیزات استفاده نکنید.</p>	<p>بررسی کنید که سیم برقی تمامی استانداردهای ایمنی محلی را رعایت می کند.</p>	<p>چاپگر را در نزدیکی پریز دیوار قرار دهید تا بتوانید سیم برقی را به راحتی از آن جدا کنید.</p>	<p>تنها از نوع منبع برقی که در برجسب نشان داده شده است استفاده کنید.</p>	<p>از آسیب وارد آمدن به سیم برق و یا ایجاد ساییدگی در آن جلوگیری کنید.</p>	<p>در حین کپی، چاپ و یا اسکن، دستگاه اسکنر را باز نکنید.</p>

					
<p>Do not use aerosol products that contain flammable gases inside or around the printer. Doing so may cause fire.</p>	<p>Except as specifically explained in your documentation, do not attempt to service the printer yourself.</p>	<p>Keep ink cartridges out of the reach of children and do not drink the ink.</p>	<p>If ink gets on your skin, wash it off with soap and water. If it gets in your eyes, flush them immediately with water. If you still have discomfort or vision problems, see a doctor immediately.</p>	<p>Do not shake ink cartridges after opening their packages; this can cause leakage.</p>	<p>If you remove an ink cartridge for later use, protect the ink supply area from dirt and dust and store it in the same environment as the printer. Do not touch the ink supply port or surrounding area.</p>
<p>Не распыляйте содержимое огнеопасных аэрозольных баллонов внутри или вблизи принтера. Это может привести к пожару.</p>	<p>Не пытайтесь самостоятельно отремонтировать принтер, если в документации не приводятся соответствующие инструкции.</p>	<p>Храните картриджи в месте, недоступном для детей, и не пейте чернила.</p>	<p>При попадании чернил на кожу смойте их водой с мылом. При попадании чернил в глаза немедленно промойте глаза водой. При возникновении чувства дискомфорта или проблем со зрением немедленно обратитесь к врачу.</p>	<p>Не трясите картриджи после вскрытия упаковки, так как это может вызвать утечку чернил.</p>	<p>Если требуется извлечь картридж для дальнейшего использования, защитите область подачи чернил от грязи и пыли. Храните картридж в тех же условиях, в которых следует хранить принтер. Не затрагивайте до входного отверстия для чернил и соседних компонентов.</p>
<p>Не використовуйте аерозольні продукти, що містять займісті газу, усередині чи біля принтера. Це може спричинити пожежу.</p>	<p>За винятком окремо описаних у документації процедур, не намагайтеся самостійно виконувати технічне обслуговування принтера.</p>	<p>Тримайте картриджі у місця, недоступних для дітей, і не пийте чорнила.</p>	<p>Якщо чорнило потрапить на шкіру, змийте його водою з милом. Якщо воно потрапить в очі, відразу ж промийте їх водою. Якщо залишаться неприємні відчуття або погіршиться зір, негайно зверніться до лікаря.</p>	<p>Не струшуйте картриджі після відкриття упаковки, чорнило може вилитися.</p>	<p>Тимчасово виймаючи чорнильний картридж, захистіть область подачі чорнила від бруду і пилу; зберігайте картридж у таких самих умовах, що й принтер. Не торкайтеся сопла подачі чорнила й навколишньої області.</p>
<p>لا تستخدم منتجات الأيروسول التي تحتوي على غازات قابلة للاشتعال داخل الطابعة أو حولها. لأن ذلك قد يسبب حريقاً.</p>	<p>باستثناء ما تم توضيحه بصورة دقيقة في الوثائق الخاصة بك، لا تحاول القيام بأية أعمال صيانة للطابعة بنفسك.</p>	<p>احتفظ بخراطيش الحبر بعيداً عن متناول الأطفال ولا تشرب الحبر.</p>	<p>وفي حالة سقوط الحبر على الجلد، اغسله جيداً بالماء والصابون. في حالة دخول الحبر في العينين، اغسلهما في الحال بالماء. وفي حالة استمرار عدم الشعور بالراحة أو مشاكل الرؤية، يرجى استشارة الطبيب في الحال.</p>	<p>لا تقم بـرّج خراطيش الحبر بعد فتح عبواتها. فقد يتسبب ذلك في تسرب الحبر.</p>	<p>إذا قمت بإخراج خرطوشة حبر لاستخدامها فيما بعد، فقم بحماية منطقة إمداد الحبر من الأوساخ والأتربة، وقم بتخزينها في بيئة مائنة لبيئة الطابعة. لا تلمس منفذ إمداد الحبر أو المنطقة المحيطة به.</p>
<p>از محصولات آئروسولی که دارای گازهای قابل اشتعال هستند در داخل یا اطراف چاپگر استفاده نکنید. چنین کاری ممکن است باعث آتش سوزی شود.</p>	<p>به جزء مواردی که بطور صریح در مستندات توضیح داده شده است، سعی نکنید چاپگر را خودتان تعمیر کنید.</p>	<p>کارتريج های جوهر را از دسترس کودکان دور نگه داشته و جوهر را نوشيد.</p>	<p>اگر جوهر روی پوستتان ریخت. همان ناحیه را کاملاً با آب و صابون بشویید. در صورت وارد شدن جوهر به چشم‌تان، فوراً چشم‌تان را با آب بشویید. اگر هنوز احساس ناراحتی دارید، سریعاً به پزشک مراجعه کنید.</p>	<p>پس از باز کردن بسته های کارتريج جوهر آنها را نکان ندهيد. اين کار ممکن است باعث نشت جوهر شود.</p>	<p>در صورتی که کارتريج جوهر را برای مدت طولانی بیرون آورده اید، محل ذخیره جوهر را از آلودگی و گرد و غبار محافظت کنید و آن را در همان محلی که چاپگر قرار دارد، بگذارید. قسمت درگاه مخزن جوهر یا ناحیه اطراف آنرا دست نزنيد.</p>

Guide to Control Panel

Информация о панели управления

Довідник для панелі керування

دليل لوحة التحكم

راهنمای پانل کنترل

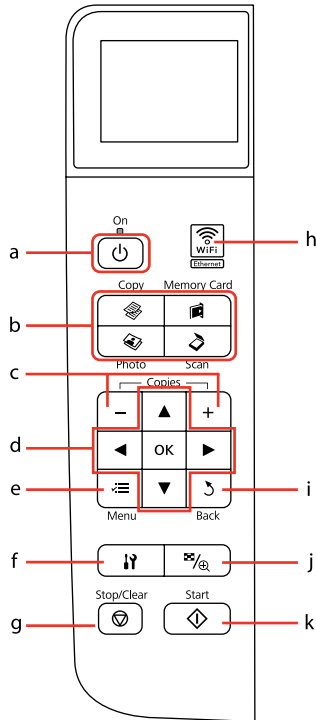

a	b			
Turns on/off printer.	Enters Copy mode.	Enters Memory Card mode.	Enters Photo mode.	Enters Scan mode.
Включение/выключение принтера.	Переход в режим копирования.	Переход в режим карты памяти.	Переход в режим фото.	Переход в режим сканирования.
Включити/Виключити принтер.	Увімкнення режиму копіювання.	Увімкнення режиму картки пам'яті.	Увімкнення режиму фотографій.	Увімкнення режиму сканування.
لتشغيل/إيقاف تشغيل الطابعة.	للدخول لوضع النسخ.	للدخول لوضع بطاقة الذاكرة.	للدخول لوضع الصورة الفوتوغرافية.	للدخول لوضع المسح الضوئي.
چاپگر را خاموش/روشن می کند.	وارد حالت کپی می شود.	وارد حالت کارت حافظه می شود.	وارد حالت عکس می شود.	وارد حالت اسکن می شود.

Control panel design varies by area.

Дизайн панели управления может различаться в зависимости от региона.

Дизайн панелі керування залежить від країни.

يختلف تصميم لوحة التحكم حسب المنطقة.

طرح پانل کنترل در مناطق مختلف متفاوت است.

c	d	e	f	g	h
+ , -	▲, ▼, ◀, ▶, OK	☑☰	🔧	⊖	📶 WiFi
Sets the number of copies.	Selects photos and menu items.	Displays detailed settings for each mode.	Enters Setup mode.	Stops copying/ printing or resets settings.	Shows the wireless network status.
Установка количества копий.	Выбор фотографий и пунктов меню.	Отображение подробных параметров для каждого режима.	Переход в режим настройки.	Остановка копирования/ печати или сброс настроек.	Отображение состояния беспроводной сети.
Визначення кількості копій.	Вибір фотографій та елементів меню.	Відображення докладних налаштувань для кожного режиму.	Увімкнення режиму налаштування.	Припинення копіювання/ друку або скидання налаштувань.	Відображення стану бездротової мережі.
لتعيين عدد النسخ.	لتحديد الصور الفوتوغرافية وعناصر القوائم.	لعرض الإعدادات التفصيلية لكل وضع.	للدخول للوضع إعداد.	لإيقاف النسخ/الطباعة أو إعادة ضبط الإعدادات.	يعرض حالة الشبكة اللاسلكية.
تعداد کپی ها را تنظیم می کند.	عکسها و گزینه های منو را انتخاب می کند.	جزئیات کامل تنظیمات هر حالت را نمایش می دهد.	وارد حالت تنظیم می شود.	کپی/چاپ را متوقف می کند یا تنظیمات را به حالت اولیه باز می گرداند.	وضعیت شبکه بیسیم را نشان می دهد.

Adjusting the Angle of the LCD Screen

Регулировка наклона ЖК-дисплея

Налаштування кута нахилу РК-екрана

ضبط زاوية شاشة LCD

تنظيم زاوية صفحه LCD

i	j	k
		
Cancels/returns to the previous menu.	Changes the view of photos or crops the photos.	Starts copying/ printing.
Отмена/переход к предыдущему меню.	Изменение способа отображения фотографий или обрезка фотографий.	Запуск копирования/ печати.
Скасування/повернення до попереднього меню.	Зміна відображення фотографій або обрізання фото.	Розпочати копіювання/ друк.
للإلغاء/الرجوع إلى القائمة السابقة.	لتغيير عرض الصور الفوتوغرافية أو اقتصاص الصور الفوتوغرافية.	لبداء النسخ/الطباعة.
لغو می کند/به منوی قبلی باز می گردد.	نحوه نمایش عکسها را تغییر می دهد یا عکسها را برش می زند.	کپی/چاپ را آغاز می کند.

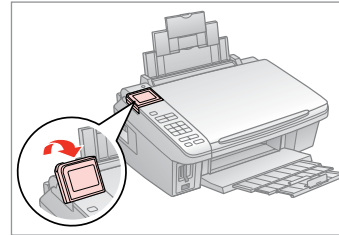

You can raise and adjust the angle of the LCD screen for better viewing.

Угол наклона ЖК-дисплея можно регулировать для более удобного просмотра.

Для кращого огляду РК-екран можна підняти і налаштувати кут його нахилу.

يمكنك زيادة وتعديل زاوية شاشة DCL للحصول على عرض أفضل.
برای دیدن از نمای بهتر می توانید صفحه DCL را بالا بیاورید و زاویه آن را تنظیم کنید.

Using the LCD Screen





Использование ЖК-дисплея

Робота з РК-екраном

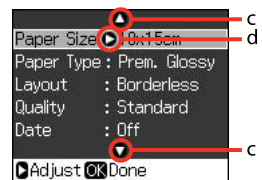
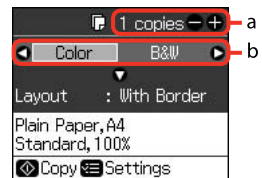
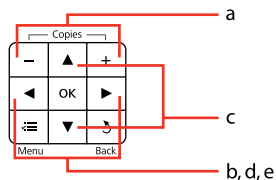
استخدام شاشة LCD

استفاده از صفحه LCD



a	b	c	d	e	f
Use + or - to set the number of copies for the selected photo.	Press ◀ or ▶ to select the setting item.	Press ▲ or ▼ to select the menu item.	Press ▶ to open the setting item list.	Press ◀ or ▶ to change the photo displayed on the LCD screen.	The  icon is displayed on a cropped image.
С помощью + или - укажите число копий выбранной фотографии.	Нажмите ◀ или ▶, чтобы выбрать параметр.	Нажмите ▲ или ▼, чтобы выбрать пункт меню.	Нажмите ▶, чтобы выбрать список значений параметра.	Нажмите ◀ или ▶, чтобы сменить фотографию, отображаемую на ЖК-дисплее.	Значок  отображается на обрезанном изображении.
Використовуйте кнопки "+" або "-", щоб вказати кількість копій для вибраної фотографії.	Натисніть ◀ або ▶ для вибору елемента настройки.	Натисніть ▲ або ▼ для вибору елемента меню.	Натисніть ▶, щоб відкрити список елементів настройки.	Натисніть ◀ або ▶, щоб змінити фотографію, яка відображається на РК-екрані.	На обрізаному зображенні відображається значок  .
استخدم + أو - لتعيين عدد النسخ للصورة الفوتوغرافية المحددة.	اضغط على ◀ أو ▶ لاختيار عنصر الإعداد.	اضغط على ▲ أو ▼ لاختيار عنصر القائمة.	اضغط على ▶ لفتح قائمة عنصر الإعداد.	اضغط على ◀ أو ▶ لتغيير الصورة المعروضة على شاشة LCD.	يتم عرض الرمز لـ  على إحدى الصور التي تم اقتصاصها.
از + یا - برای تنظیم تعداد کپی های عکس انتخابی استفاده کنید.	برای انتخاب تنظیمات مورد انتخابی، یا ▶ را فشار دهید.	برای انتخاب تنظیمات گزینه منو، یا ▼ را فشار دهید.	برای باز کردن فهرست موارد تنظیم، یا ▶ را فشار دهید.	برای تغییر عکس نمایش داده شده روی صفحه LCD یا ◀ را فشار دهید.	آیکون  روی یک تصویر برش خورده نمایش داده می شود.

The actual screen display may differ slightly from those shown in this guide.

Фактический вид экрана может несколько отличаться от показанного в этом руководстве.

Реальний вигляд екрана може дещо відрізнятись від представленого у цьому посібнику.

قد يختلف عرض الشاشة الفعلي قليلا عما هو موضح في هذا الدليل.

تصوير واقعي صفحة ممكن است اندكى با تصوير نشان داده شده در این راهنما تفاوت داشته باشد.

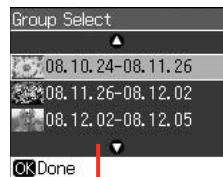

g

g

When you have more than 999 photos on your memory card, the LCD screen displays a message to let you select a group. Images are sorted by the date they were taken. To select and show images in a group, press ▲ or ▼ to select a group and then press **OK**. To re-select a group, press **⏮**, **Select Location**, and then select **Group Select**.

Когда число фотографий на карте памяти превышает 999, на ЖК-дисплее появляется сообщение, позволяющее выбрать группу. Изображения сортируются по дате создания. Для выбора и просмотра изображения из группы нажмите ▲ или ▼, чтобы выбрать группу, а затем нажмите **OK**. Для повторного выбора группы нажмите **⏮**, **Выбр. размещ.**, а затем **Выбор групп**.

Якщо на вашій картці пам'яті більше ніж 999 фотографій, на РК-екрані з'являється повідомлення про можливість створення групи. Зображення впорядковуються за датою, коли вони були зроблені. Щоб вибрати і показати зображення в групі, слід натиснути ▲ або ▼ для вибору групи, а потім натиснути **OK**. Щоб переобрати групу, слід натиснути **⏮**, **Вибр. розміщ.**, а потім **Вибір групи**.

عندما يكون لديك أكثر من 999 صورة على بطاقة الذاكرة الخاصة بك، تعرض شاشة LCD رسالة يمكنك من تحديد مجموعة، ويتم تصنيف الصور حسب التاريخ الذي تم التقاطها فيه، لتحديد صور في مجموعة وعرضها. اضغط على ▲ أو ▼ لتحديد المجموعة ثم اضغط على **OK**. ولإعادة تحديد إحدى المجموعات، اضغط على **Select Location** ثم اختر **Group Select**.

اگر روی کارت حافظه بیش از 999 عکس وجود داشته باشد، پیغامی در صفحه نمایش LCD نشان داده می شود تا بتوانید با استفاده از آن، عکسها را گروهی انتخاب کنید. تصاویر بر حسب تاریخ و زمان عکس برداری، مرتب می شوند. برای انتخاب عکس های داخل یک گروه، ▲ یا ▼ را فشار دهید تا گروه انتخاب شود و سپس **OK** را فشار دهید. برای انتخاب مجدد گروه، **Select Location**، ▲ یا ▼ را انتخاب کنید و سپس **Group Select** را انتخاب کنید.



After 13 minutes of inactivity, the screen turns black to save energy. Press any button (except **On**) to return the screen to its previous state.

После 13 минут бездействия в целях экономии энергии экран отключается. Нажмите любую кнопку (кроме **On**), чтобы вернуть экран к предыдущему состоянию.

Через 13 хвилин неактивності, екран вимикається і переходить у режим заощадження енергії. Щоб повернути його в попередній режим, натисніть будь-яку кнопку (за винятком кнопки **On**).

بعد 13 دقیقه من التوقف، تنطفئ الشاشة بغرض توفير الطاقة. اضغط على أي زر (عدا **On**) لإعادة الشاشة إلى حالتها السابقة.

بعد از 13 دقیقه عدم فعالیت، صفحه برای صرفه جویی در انرژی، تاریک می شود. هر دکمه ای (بجز **On**) را فشار دهید تا به وضعیت قبلی باز گردد.

Handling Media

Обращение с носителями

Підготовка носіїв до друку

التعامل مع الوسائط

استفاده از کاغذ



Selecting Paper

Выбор бумаги

Вибір паперу

تحديد الورق

انتخاب کاغذ

The availability of special paper varies by area.

Выбор специальной бумаги зависит от региона.

Наявність спеціальних типів паперу залежить від країни.

يختلف توافر الورق الخاص حسب المنطقة
عرضه كاغذهای خاص در مناطق مختلف
متفاوت است.

	If you want to print on this paper...	Choose this Paper Type on the LCD screen	Loading capacity (sheets)
a	Plain paper	Plain Paper	[12 mm] *1 *2
b	Epson Bright White Ink Jet Paper	Plain Paper	80 *2
c	Epson Premium Ink Jet Plain Paper	Plain Paper	80 *2
d	Epson Matte Paper - Heavyweight	Matte	20
e	Epson Photo Quality Ink Jet Paper	Matte	80
f	Epson Premium Glossy Photo Paper	Prem. Glossy	20
g	Epson Premium Semigloss Photo Paper	Prem. Glossy	20
h	Epson Ultra Glossy Photo Paper	Ultra Glossy	20
i	Epson Glossy Photo Paper	Glossy	20
j	Epson Photo Paper	Photo Paper	20

*1 Paper with a weight of 64 to 90 g/m².

*2 30 sheets for paper that already has printing on one side.

	При печати на этой бумаге...	Выберите этот тип бумаги на ЖК-дисплее	Допустимое количество листов
a	Простая бумага	Прост. бум.	[12 мм] *1 *2
b	Epson Bright White Ink Jet Paper	Прост. бум.	80 *2
c	Epson Premium Ink Jet Plain Paper	Прост. бум.	80 *2
d	Epson Matte Paper - Heavyweight	Матовая	20
e	Epson Photo Quality Ink Jet Paper	Матовая	80
f	Epson Premium Glossy Photo Paper	Prem.Glossy	20
g	Epson Premium Semigloss Photo Paper	Prem.Glossy	20
h	Epson Ultra Glossy Photo Paper	Ultra Glossy	20
i	Epson Glossy Photo Paper	Glossy	20
j	Epson Photo Paper	Фотобумага	20

*1 Бумага массой от 64 до 90 г/м².

*2 30 листов бумаги, на одной стороне которой уже выполнена печать.

	Щоб друкувати на цьому папері...	Виберіть цей Тип паперу на РК-екрані	Ресурс завантаження (аркушів)
a	Стандартний папір	Зв. папір	[12 мм] *1 *2
b	Яскраво-білий папір для струменевого друку Epson	Зв. папір	80 *2
c	Стандартний папір найвищої якості для струменевого друку Epson	Зв. папір	80 *2
d	Матовий папір підвищеної щільності Epson	Мат.	20
e	Фотопапір для струменевого друку Epson	Мат.	80
f	Глянцевий фотопапір найвищої якості Epson	Вис. гл. п-р	20
g	Напівглянцевий фотопапір найвищої якості Epson	Вис. гл. п-р	20
h	Ультраглянцевий фотопапір Epson	Ул.-гл.	20
i	Глянцевий фотопапір Epson	Глянц.	20
j	Фотопапір Epson	Фотопапір	20

*1 Папір щільністю від 64 до 90 г/м².

*2 30 аркушів для паперу, один бік якого вже було використано для друку.

سعة التحميل (الورق)	حدد "نوع الورق" هذا على شاشة LCD	إذا ما أردت الطباعة على هذا الورق...	
2* 1* [12 ملم]	Plain Paper	ورق عادي	a
2* 80	Plain Paper	ورق ناصع البياض للطابعات الناقلثة للحبر Epson	b
2* 80	Plain Paper	ورق عادي مضاعف الوزن للطابعات الناقلثة للحبر Epson	c
20	Matte	ورق غير لامع - ثقيل الوزن Epson	d
80	Matte	ورق بجودة عالية للصور للطابعات الناقلثة للحبر Epson	e
20	Prem. Glossy	ورق صور لامع مضاعف الوزن Epson	f
20	Prem. Glossy	ورق صور شبه لامع مضاعف الوزن Epson	g
20	Ultra Glossy	ورق صور شديد اللمعان Epson	h
20	Glossy	ورق الصور الفوتوغرافية اللامع Epson	i
20	Photo Paper	ورق صور Epson	j

*1 ورق يتراوح وزنه من 64 إلى 90 جم/متر مربع.

*2 30 صفحة بالنسبة للورق الذي توجد بالفعل مادة مطبوعة على أحد جانبيه.

ظرفيت كاغذ (تعداد صفحه)	اين نوع كاغذ را روى صفحه LCD انتخاب كنيد	در صورت تمايل به چاپ بر روى اين كاغذ... ^{3*}	
2* 1* [12 ميليเมตร]	Plain Paper	كاغذ ساده	a
2* 80	Plain Paper	كاغذ جوهر افشان سفيد براق Epson	b
2* 80	Plain Paper	كاغذ ساده جوهر افشان با كيفيت عالي Epson	c
20	Matte	كاغذ كاھى - سنگين Epson	d
80	Matte	كاغذ جوهر افشان با كيفيت عكس Epson	e
20	Prem. Glossy	كاغذ عكس براق با كيفيت عالي Epson	f
20	Prem. Glossy	كاغذ عكس نيمه براق با كيفيت عالي Epson	g
20	Ultra Glossy	كاغذ عكس فوق العاده براق Epson	h
20	Glossy	كاغذ عكس براق Epson	i
20	Photo Paper	كاغذ عكس Epson	j

*1 كاغذ با وزن 64 تا 90 گرم بر مترمربع.

*2 برگه های 30 تایی کاغذ که یک روی آنها چاپ شده باشد.

Loading Paper

Загрузка бумаги

Завантаження паперу

تحميل الورق
قرار دادن کاغذ

1

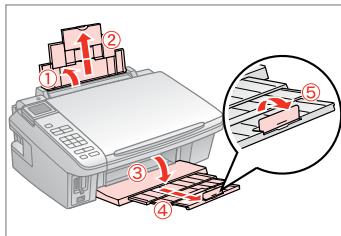

Open and slide out.

Откройте и выдвиньте.

Відкрийте і витягніть.

افتح وحرك للخارج.
باز کرده و بیرون بکشید.



See the online User's Guide when using Legal size paper.

При использовании бумаги формата Legal см. интерактивное Руководство пользователя.

У разі використання паперу формату Legal див. он-лайнний Посібник користувача.

إرجع إلى دليل المستخدم الفوري عبر الإنترنت عند استخدام ورق بحجم Legal.

هنگام استفاده از کاغذ با اندازه قانونی به راهنمای کاربر آنلاین مراجعه کنید.

2

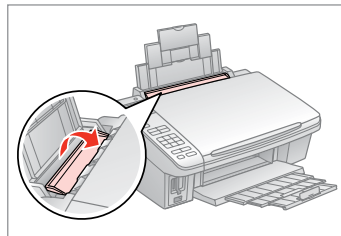

Flip forward.

Наклоните вперед.

Перекиньте вперед.

اقلب للأمام.
به سمت جلو بچرخانید.

3

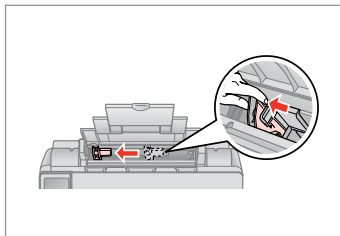

Pinch and slide the edge guide.

Сожмите и сдвиньте направляющую.

Стисніть і пересуньте напрямну паперу.

اضغط وحرك دليل الحواف.

راهنمای لبه کاغذ را فشار داده و بلغزانید.

4

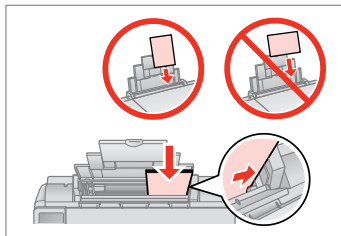

Load printable side up.

Загрузите печатной стороной вверх.

Завантажте призначеною для друку стороною догори.

قم بالتحميل بحيث يكون وجه الطباعة لأعلى.

سمت قابل چاپ را به طرف بالا قرار دهید.

5

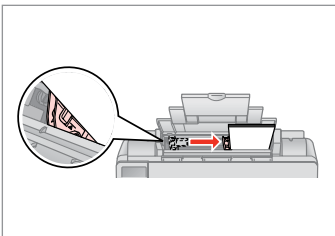

Fit.

Выполните подгонку.

Посуньте.

اضبط.

هم اندازه کنید.



Do not load paper above the ▼ arrow mark inside the edge guide.

Не загружайте бумагу выше метки со стрелкой ▼ внутри направляющей.

Не завантажуйте папір вище від позначки ▼ на внутрішній стороні напрямної паперу.

لا تقم بتحميل الورق فوق علامة السهم ▼ الموجود في دليل الحواف.

کاغذ را داخل راهنمای لبه، بالاتر از فلش علامت ▼ قرار ندهید.

6

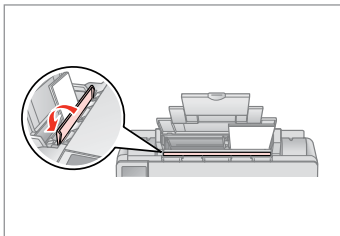

Flip back.

Наклоните назад.

Перекиньте назад.

اقلب للخلف.

به سمت عقب بچرخانید.



Align the edges of the paper before loading.

Перед загрузкой выровняйте края бумаги.

Перед завантаженням вирівняйте краї паперу.

قم بحاذة حواف الورق قبل تحميله.

قبل از قرار دادن کاغذها، لبه آنها را تراز کنید.



Do not use paper with binder holes.

Не используйте бумагу с отверстиями от переплетчика.

Не використовуйте папір з отворами для скріплення.

لا تستخدم ورقًا به فتحات خاصة بالتجليد.

از کاغذ کلاسور استفاده نکنید.

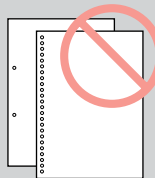

Inserting a Memory Card

Вставка карты памяти

Встановлення картки пам'яті

إدخال بطاقة ذاكرة

وارد کردن کارت حافظه

1

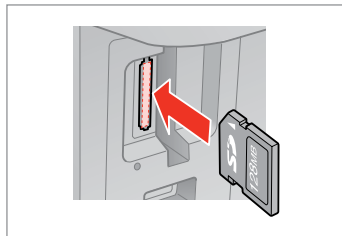

Insert one card at a time.

Вставляйте по одной карте за раз.

Встановлюйте лише одну картку одночасно.

أدخل بطاقة واحدة في كل مرة.

هر بار یک کارت وارد کنید.

2

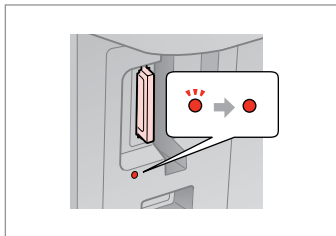

Check the light stays on.

Убедитесь, что индикатор горит.

Перевірте, чи світиться індикатор.

تحقق من استمرار تشغيل المصباح.

بررسی کنید که چراغها روشن بمانند.



Do not try to force the card all the way into the slot. It should not be fully inserted.

Не пытайтесь давить на карту, вводя ее в гнездо. Она не должна быть полностью вставлена.

Не намагайтея всунути картку в щілину повністю. Її слід вставити лише частково.

لا تحاول إدخال البطاقة بالكامل في الفتحة عنوةً. فلا ينبغي إدخالها بالكامل.

کارت را با فشار وارد شیار نکنید. کارت نباید کاملاً وارد شیار شود.

Removing a Memory Card

Извлечение карты памяти

Видалення картки пам'яті

إزالة بطاقة ذاكرة

خارج کردن کارت حافظه

1

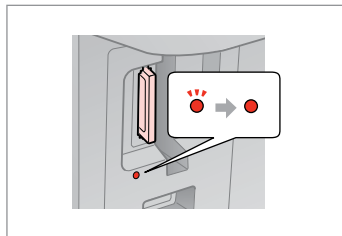

Check the light stays on.

Убедитесь, что индикатор горит.

Перевірте, чи світиться індикатор.

تحقق من استمرار تشغيل المصباح.

بررسی کنید که چراغها روشن بمانند.

2

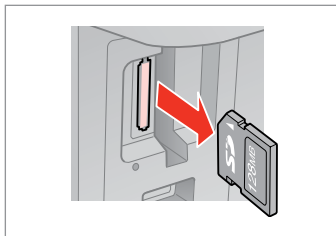

Remove.

Извлеките.

Витягніть.

قم بالإزالة.

دیوش را در بیاورید.



On	Flashing
Горит	Мигает
Світиться	Блимає
تشنغيل	وميض
روشن	چشمک زن

		xD-Picture Card xD-Picture Card Type M xD-Picture Card Type M+ xD-Picture Card Type H
		SD SDHC MultiMediaCard MMCplus
		MMCmobile *
		MMCmicro *
		miniSD * miniSDHC *
		microSD * microSDHC *
		Memory Stick Memory Stick PRO MagicGate Memory Stick
		Memory Stick Duo * Memory Stick PRO Duo * Memory Stick PRO-HG Duo * MagicGate Memory Stick Duo *
		Memory Stick Micro *

		CompactFlash
		Microdrive

*Adapter required

*Требуется адаптер

*Потрібен адаптер

*ختاج إلى مهایی

*به آدپتور نیاز است



If the memory card needs an adapter then attach it before inserting the card into the slot, otherwise the card may get stuck.

Если для карты памяти требуется адаптер, установите его перед вставкой карты в гнездо, иначе карта может застрять.

Якщо для картки пам'яті потрібен адаптер, вклавіть картку у нього, перш ніж вставити її у роз'єм, інакше картка може застрягнути.

في حالة احتياج البطاقة إلى مهایی، قم بتركيب المهایی قبل إدخال البطاقة في الفتحة. وإلا، فقد تلتصق البطاقة.

اگر کارت حافظه نیاز به آدپتور دارد. قبل از وارد کردن کارت در شیار آن را وصل کنید در غیر این صورت ممکن است در شیار گیر کند.

Placing Originals

Расположение оригиналов

Розміщення оригіналів

وضع المستندات الأصلية

قرار دادن مدارک اصلی

1

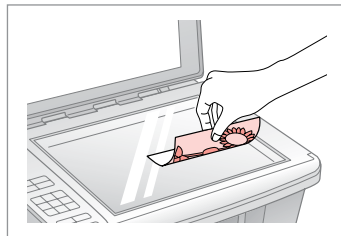

Place face-down horizontally.

Расположите горизонтально
лицевой стороной вниз.

Розмістіть горизонтально
лицьовим боком вниз.

ضع المستند بحيث يكون الوجه لأسفل
بشكل أفقي.

کاغذ را بصورت افقی و رو به پشت قرار دهید.

2

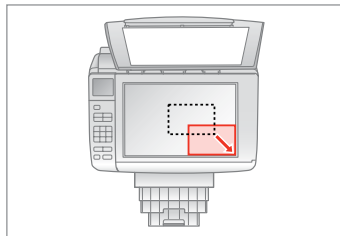

Slide to the corner.

Сдвиньте к углу.

Пересуньте в куток.

حرك إلى الركن.

به سمت گوشه بلغزانید.

3

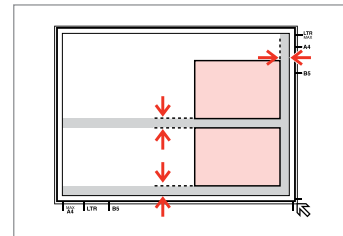

Place photos 5 mm apart.

Располагайте фотографии на
расстоянии 5 мм друг от друга.

Розміщуйте фотографії на відстані
5 мм одна від одної.

ضع الصور الفوتوغرافية على مسافة 5 ملم
من بعضها البعض.

عكسها را با 5 میلیمتر فاصله از هم بگذارید.



You can copy one photo or multiple photos of different sizes at the same time, as long as they are larger than 30 × 40 mm.

Можно копировать одну фотографию или одновременно несколько фотографий разных размеров, если они больше 30 × 40 мм.

Фотографії різного розміру можна копіювати одночасно, якщо вони більші за 30 × 40 мм.

يمكنك نسخ صور فوتوغرافية واحدة أو عدة صور فوتوغرافية بأحجام مختلفة في آن واحد.
طالما أنها أكبر من 30 × 40 ملم.

شما می توانید یک عکس یا چند عکس با اندازه های مختلف را همزمان کپی کنید. به
شرطی که بزرگتر از 30 × 40 میلیمتر باشند.

Copying and Scanning

Копирование и сканирование

Копіювання та сканування

النسخ والمسح الضوئي
کپی کردن و اسکن کردن



Copying Documents

Копирование документов

Копіювання документів

نسخ المستندات

کپی کردن اسناد

1  → 18

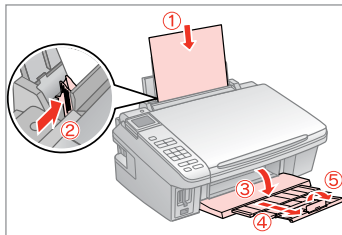

Load paper.

Загрузите бумагу.

Завантажте папір.

قم بتحميل الورق.

کاغذ را وارد کنید.

2  → 22

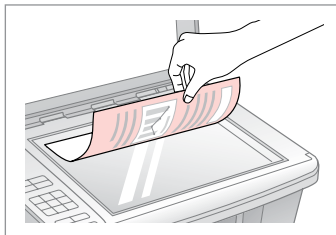

Place original horizontally.

Расположите оригинал горизонтально.

Розмістіть оригінал горизонтально.

ضع المستند الأصلي بشكل أفقي.
کاغذ اصلی را بصورت افقی قرار دهید.

3

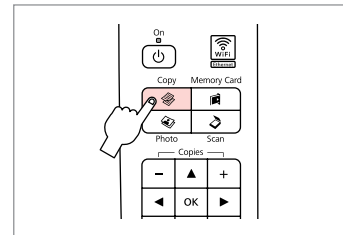

Enter the Copy mode.

Перейдите в режим копирования.

Увімкніть режим копіювання.

ادخل إلى وضع النسخ.

وارد حالت کپی شوید.

4

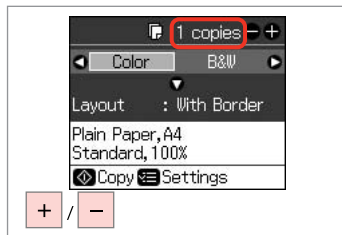

Set the number of copies.

Укажите количество копий.

Вкажіть кількість копій.

قم بتعيين عدد النسخ.

تعداد کپی ها را تنظیم کنید.

5

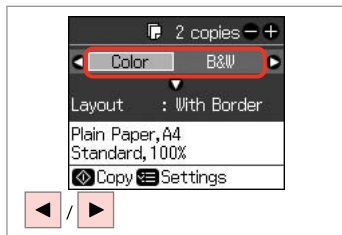

Select a color mode.

Выберите цветовой режим.

Виберіть кольоровий режим.

حدد وضع الألوان.

حالت رنگ را انتخاب کنید.

6

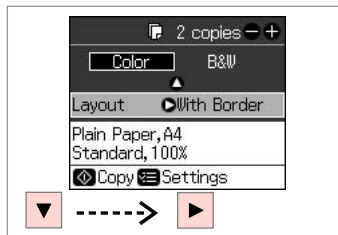

Enter the **Layout** menu.

Откройте меню **Maker**.

Увійдіть у меню **Позт**.

ادخل إلى قائمة **Layout**.

وارد منوی **Layout** شوید.

7

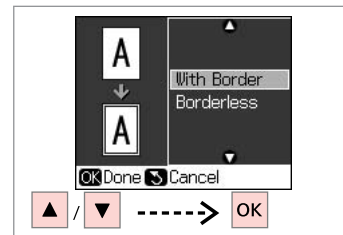

Select setting item.

Выберите нужный параметр.

Виберіть параметри налаштувань.

حدد عنصر الإعداد.

مورد تنظیمات را انتخاب کنید.

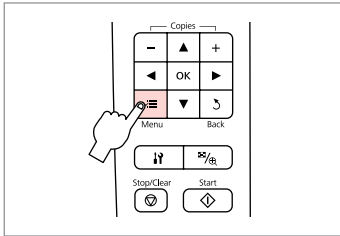
8

Enter the copy setting menu.

Откройте меню параметров копирования.

Увійдіть у меню налаштувань копіювання.

ادخل إلى قائمة إعدادات النسخ.
وارد منوی تنظیمات کپی شوید.

9

29

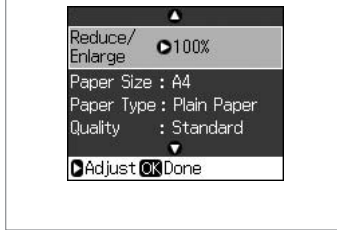

Select the appropriate copy settings.

Выберите подходящие параметры копирования.

Виберіть відповідні налаштування копіювання.

تجدید إعدادات النسخ المناسبة.
تنظیمات کپی مناسب را انتخاب کنید.



Make sure you set the **Paper Type** and **Paper Size**.

Убедитесь, что заданы **Тип бумаги** и **Размер**.

Перевірте, чи вказано **Тип паперу** і **Роз. п-ру**.

تأكد من إعداد **Paper Type** و **Paper Size**.

مطمئن شوید که **Paper Type** و **Paper Size** را تنظیم کرده اید.

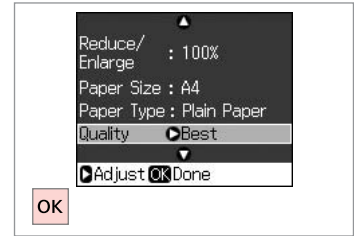
10

Finish the settings.

Завершите настройку.

Закінчіть налаштування.

قم بإنهاء الإعدادات.
تنظیمات را کامل کنید.

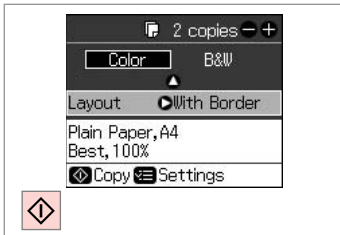
11

Start copying.

Начните копирование.

Почніть копіювання.

ابدأ النسخ.
کپی را شروع کنید.

Copying Photos

Копирование
фотографий

Копіювання
фотографій

نسخ الصور

کپی کردن عکس ها

1  → 18

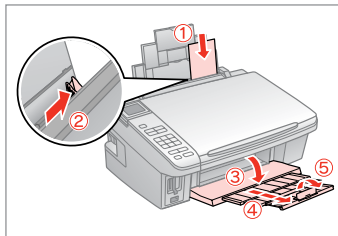

Load photo paper.

Загрузите фотобумагу.

Завантажте фотопапір.

قم بتحميل ورق الصور الفوتوغرافية.

کاغذ عکس را وارد کنید.

2  → 22

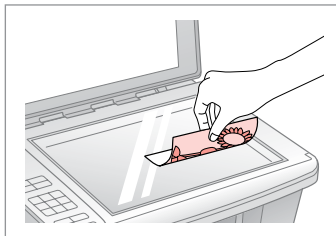

Place photo(s) horizontally.

Расположите фотографии
горизонтально.

Розмістіть фотографію(ї)
горизонтально.

ضع الصورة (الصور) الفوتوغرافية بشكل أفقي.

عکس (ها) را بصورت افقی قرار دهید.

3

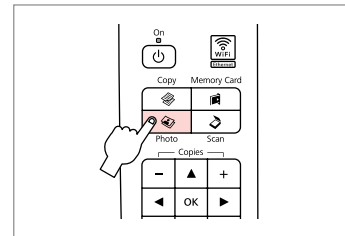

Enter the Photo mode.

Перейдите в режим фото.

Увімкніть режим фотографій.

ادخل إلى وضع الصورة الفوتوغرافية.

وارد حالت عکس شوید.

4

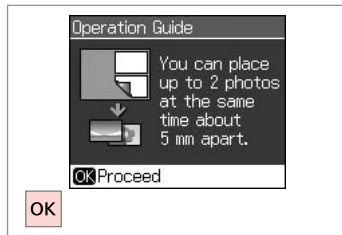

Proceed.

Далее.

Продовжуйте.

قم بالمتابعة.

ادامه دهید.

5

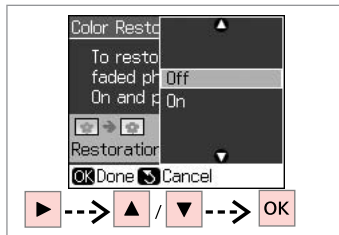

Select Off or On.

Выберите Выкл. или Вкл.

Оберіть Вим. чи Ув.

حدد Off أو On.

Off یا On را انتخاب کنید.

6



Proceed.

Далее.

Продовжуйте.

قم بالمتابعة.

ادامه دهید.

7

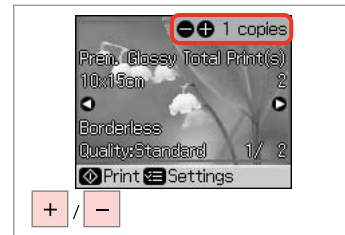

Set the number of copies.

Укажите количество копий.

Вкажіть кількість копій.

قم بتعيين عدد النسخ.

تعداد کپی ها را تنظیم کنید.



You can crop and enlarge your photo. Press $\frac{25}{\%}$ and make the settings.

فوتوغرافى يمكن ان تقصيرها وتكبيرها. اضغط على $\frac{25}{\%}$ و اعد اعدادات.

Ви можете обрізати і збільшити фотографію. Натисніть $\frac{25}{\%}$ і оберіть настройки.

يمكنك اقتصاص الصورة الفوتوغرافية وتكبيرها. اضغط على $\frac{25}{\%}$ وقم بعمل الإعدادات.

می توانید تصویر را برش زده و بزرگ کنید. $\frac{25}{\%}$ را فشار دهید و تنظیمات را انجام دهید.

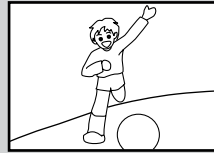
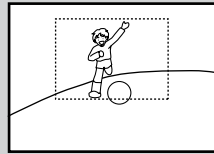

If you scanned two photos, repeat step 7 for the second photo.

В случае сканирования двух фотографий повторите шаг 7 для второй фотографии.

Якщо ви відсканували дві фотографії, повторіть для другої фотографії крок 7.

عند قيامك بمسح صورتين فوتوغرافيتين ضوئياً، كرر الخطوة 7 للصورة الفوتوغرافية الثانية.

اگر دو عکس را اسکن کرده اید، مرحله 7 را برای عکس دوم تکرار کنید.

8

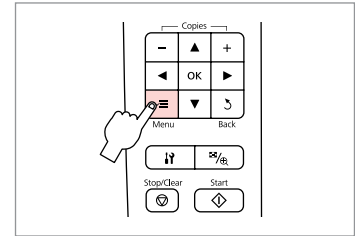

Enter the print setting menu.

Откройте меню параметров печати.

Увійдіть у меню настройок друку.

ادخل إلى قائمة إعداد الطباعة. وارد فهرست تنظيمات چاپ شوید.

9 29



Select the appropriate print settings.

Выберите подходящие параметры печати.

Виберіть відповідні настройки друку.

حدد إعدادات الطباعة الملائمة.

تنظیمات چاپ مناسب را انتخاب کنید.



Make sure you set the **Paper Type** and **Paper Size**.

Убедитесь, что заданы **Тип бумаги** и **Размер**.

Перевірте, чи вказано **Тип паперу** і **Роз. п-ру**.

تأكد من إعداد **Paper** و **Paper Type** و **Size**.

مطمئن شوید که **Paper** و **Paper Type** و **Size** را تنظیم کرده اید.

10



Finish the settings.

Завершите настройку.

Закінчіть настройку.

قم بإنهاء الإعدادات.

تنظیمات را کامل کنید.

11



Start copying.

Начните копирование.

Почніть копіювання.

ابدأ النسخ.

کپی را شروع کنید.

Scan to a Computer

Сканирование на компьютер

Сканування на комп'ютер

مسح ضوئي إلى الكمبيوتر

اسکن کردن و ارسال به
كامپيوتر



Make sure you have installed software for this printer on your computer and connected following the instructions on the Start Here Poster.

Убедитесь, что на компьютер установлено ПО для принтера и принтер подключен в соответствии с инструкциями, приведенными в разделе "Установка".

Переконайтеся, що на комп'ютері встановлено програмне забезпечення для цього принтера і пристрій підключено згідно з інструкціями на малюнку "Встановлення".

تأكد من تثبيت برنامجا لهذه الطابعة على الكمبيوتر واتباع التعليمات التالية المذكورة في ملصق ابدأ من هنا.

اطمئنان حاصل کنید که نرم افزار مربوط به این چاپگر را روی کامپیوترتان نصب کرده اید و مطابق با پوستر از اینجا شروع کنید. آن را به کامپیوتر وصل کرده اید.

1  → 22

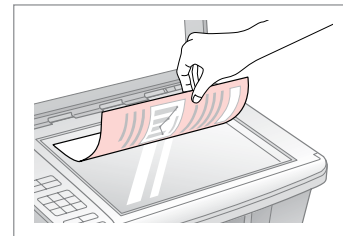

Place original horizontally.

Расположите оригинал горизонтально.

Розмістіть оригінал горизонтально.

ضع المستند الأصلي بشكل أفقي.

کاغذ اصلی را بصورت افقی قرار دهید.

2

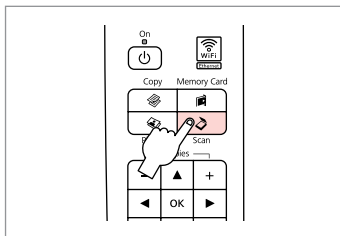

Enter the Scan mode.

Перейдите в режим сканирования.

Увімкніть режим сканування.

ادخل إلى الوضع إعداد.

وارد حالت اسکن شوید.

3

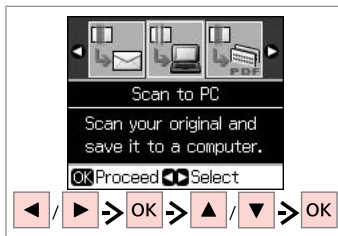

Select an item and then a PC.

Выберите нужный пункт, а затем выберите компьютер.

Виберіть параметр і ПК.

قم بتحديد عنصر ثم جهاز كمبيوتر.

یک گزینه را انتخاب کنید و سپس PC را
انتخاب کنید.



After selecting a PC, your computer's scanning software automatically starts scanning. For details, see the online User's Guide.

После выбора компьютера ПО для сканирования автоматически начнет сканирование. Дополнительную информацию см. в интерактивном Руководстве пользователя.

Після вибору ПК, програмне забезпечення для сканування на вашому комп'ютері автоматично розпочне сканування. Щоб отримати докладнішу інформацію, див. он-лайнний Посібник користувача.

بعد تحديد جهاز الكمبيوتر، تبدأ برامج المسح الضوئي المثبتة في الكمبيوتر الخاص بك في المسح الضوئي تلقائياً. للمزيد من التفاصيل، ارجع إلى دليل المستخدم الفوري عبر الإنترنت.

بعد از انتخاب PC، نرم افزار اسکن روی کامپیوترتان، بطور خودکار شروع به اسکن کردن می کند. برای جزئیات بیشتر، به راهنمای کاربر آنلاین مراجعه کنید.

Menu List

Список параметров
в меню

Список меню

القائمة الرئيسية

فهرست منو

EN  → 29

RU  → 29

UA  → 30

AR  → 30

FA  → 30

EN

 Copy Mode

copies	1 to 99
Color/B&W	Color, B&W
Layout	With Border, Borderless *1

 Print settings

Reduce/Enlarge	Actual, Auto Fit Page
Paper Size	A4, 10 × 15 cm, 13 × 18 cm
Paper Type	Plain Paper, Matte, Prem. Glossy, Ultra Glossy, Glossy, Photo Paper
Quality	Draft, Standard, Best
Density	-4 to +4
Expansion *2	Standard, Medium, Minimum

 Photo Mode

 Print settings

Paper Size	10 × 15 cm, 13 × 18 cm, A4
Paper Type	Prem. Glossy, Ultra Glossy, Glossy, Photo Paper, Matte
Layout	Borderless *1, With Border
Quality	Standard
Expansion *2	Standard, Medium, Minimum

*1 Your image is slightly enlarged and cropped to fill the sheet of paper. Print quality may decline in the top and bottom areas of the printout, or the area may be smeared when printing.

*2 Select the amount the image is expanded when printing Borderless photos.

 Scan mode

Scan to PC, Scan to PDF, Scan to Email

RU

 Режим Копирование

копии	От 1 до 99
Цвет/Ч/Б	Цвет, Ч/Б
Макет	С полями, Без полей *1

 Параметры печати

Умен./Увел.	Текущий, Автоп. стр.
Размер	A4, 10 × 15 см, 13 × 18 см
Тип бумаги	Прост. бум., Матовая, Prem. Glossy, Ultra Glossy, Глянц., Фотобумага
Качество	Черновик, Станд., Наил.
Плотность	От -4 до +4
Расшир. *2	Станд., Средн., Миним.

 Режим фото

 Параметры печати

Размер	10 × 15 см, 13 × 18 см, A4
Тип бумаги	Prem. Glossy, Ultra Glossy, Глянц., Фотобумага, Матовая
Макет	Без полей *1, С полями
Качество	Станд.
Расшир. *2	Станд., Средн., Миним.

*1 Изображение будет немного увеличено и обрезано для подгонки под размер бумаги. Качество печати может ухудшиться в верхней и нижней областях напечатанной копии, или область может смазаться при печати.

*2 Выберите размер области увеличения изображения при печати фотографий без полей.

 Режим сканирования

Скан. на ПК, Скан. в PDF, Скан. в эл. почт.

 Режим копіювання

копії	від 1 до 99
Колір/Ч/Б	Колір, Ч/Б
Розт.	3 полями, Без полів *1

 وضع النسخ

من 1 إلى 99	copies
Color, B&W	Color/B&W
With Border, Borderless *1	Layout

 حالت کپی

1 تا 99	copies
Color, B&W	Color/B&W
With Border, Borderless *1	Layout

 Настройки друку

Зменш./Збільш.	Поточний, Авто. стор.
Роз. п-ру	A4, 10 × 15 см, 13 × 18 см
Тип паперу	Зв. папір, Мат., Вис. гл. п-р, Ул.-гл., Глянц., Фотопапір
Якість	Чер., Звичайна, Кр.
Іnten.	від -4 до+4
Розт. *2	Звичайна, Серед., Мінімум

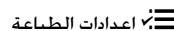
 إعدادات الطباعة

Actual, Auto Fit Page	Reduce/Enlarge
A4, 10 × 15 cm, 13 × 18 cm	Paper Size
Plain Paper, Matte, Prem. Glossy, Ultra Glossy, Glossy, Photo Paper	Paper Type
Draft, Standard, Best	Quality
من -4 إلى +4	Density
Standard, Medium, Minimum	Expansion *2

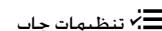
 تنظیمات چاپ

Actual, Auto Fit Page	Reduce/Enlarge
A4, 10 × 15 cm, 13 × 18 cm	Paper Size
Plain Paper, Matte, Prem. Glossy, Ultra Glossy, Glossy, Photo Paper	Paper Type
Draft, Standard, Best	Quality
-4 تا +4	Density
Standard, Medium, Minimum	Expansion *2

 Режим фотографій

 Настройки друку

Роз. п-ру	10 × 15 см, 13 × 18 см, A4
Тип паперу	Вис. гл. п-р, Ул.-гл., Глянц., Фотопапір, Мат.
Розт.	Без полів *1, 3 полями
Якість	Звичайна
Розт. *2	Звичайна, Серед., Мінімум

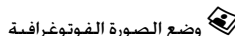
 وضع الصورة الفوتوغرافية

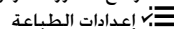
 إعدادات الطباعة

A4, 10 × 15 cm, 13 × 18 cm	Paper Size
Prem. Glossy, Ultra Glossy, Glossy, Photo Paper, Matte	Paper Type
Borderless *1, With Border	Layout
Standard	Quality
Standard, Medium, Minimum	Expansion *2

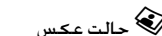
 حالت عكس

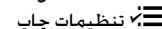
 تنظیمات چاپ

A4, 10 × 15 cm, 13 × 18 cm	Paper Size
Prem. Glossy, Ultra Glossy, Glossy, Photo Paper, Matte	Paper Type
Borderless *1, With Border	Layout
Standard	Quality
Standard, Medium, Minimum	Expansion *2

*1 Зображення трохи збільшене та обрізане відповідно до розміру сторінки. Друк у верхній і нижній частині відбитка може бути гіршої якості або змазатися.

*2 Виберіть розширення зображення для друку фотографій без полів.

*1 يتم تكبير الصورة واقتصاصها قليلاً لتماماً الورقة. قد تنخفض جودة الطباعة في المناطق العلوية والسفلية من المطبوعات. أو قد تلتطخ المنطقة عند الطباعة.

*2 حدد مقدار توسيع الصورة عند طباعة الصور الفوتوغرافية "بلا حدود".

*1 تصویر شما کمی بزرگ است و برای قرار گرفتن در صفحه. قسمتی از آن حذف می شود. کیفیت چاپ ممکن است در بالا و پایین صفحه چاپ شده کاهش یابد یا ممکن است هنگام چاپ این قسمت لکه دار شود.

*2 هنگام چاپ عکس های بدون حاشیه. اندازه ای که عکس. بزرگ می شود را انتخاب کنید.

 Режим сканування

Скан. на ПК, Скан. у PDF, Скан. в ел. пош.
--

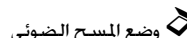
 وضع المسح الضوئي

Scan to PC, Scan to PDF, Scan to Email
--

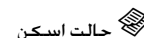
 حالت اسکن

Scan to PC, Scan to PDF, Scan to Email
--

Printing from a Memory Card

Печать с карты памяти

Друк із картки пам'яті

الطباعة من بطاقة ذاكرة

چاپ از روی کارت حافظه



Printing Photos

Печать фотографий

Друк фотографій

طباعة الصور الفوتوغرافية

چاپ عکس ها

1  → 18

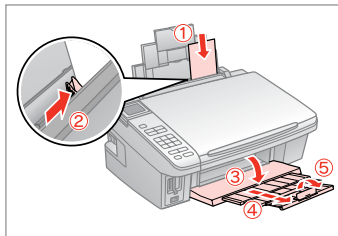

Load photo paper.

Загрузите фотобумагу.

Завантажте фотопапір.

قم بتحميل ورق الصور الفوتوغرافية.

کاغذ عکس را وارد کنید.

2  → 20

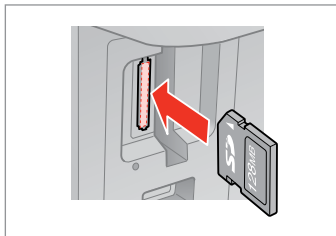

Insert a memory card.

Вставьте карту памяти.

Вставте картку пам'яті.

ادخل بطاقة ذاكرة.

کارت حافظه را داخل دستگاه بگذارید.

3

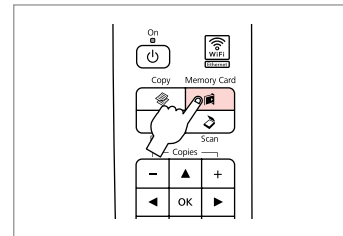

Enter the Memory Card mode.

Перейдите в режим карты памяти.

Увімкніть режим картки пам'яті.

ادخل إلى وضع بطاقة الذاكرة.

وارد حالت کارت حافظه شوید.

4

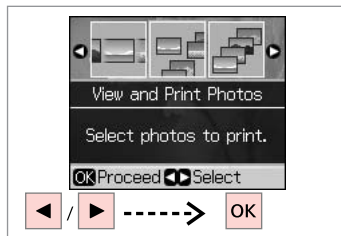

Select **View and Print Photos**.

Выберите **Просмотр и печать фото**.

Виберіть **Пер. і друк фото**.

حدد **View and Print Photos**

عکسی را انتخاب کنید.

5

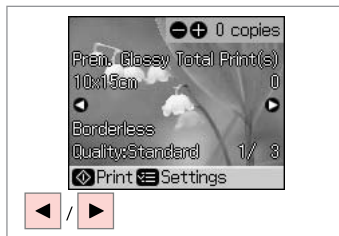

Select a photo.

Выберите фотографию.

Виберіть фотографію.

حدد إحدى الصور الفوتوغرافية.

عکسی را انتخاب کنید.



You can crop and enlarge your photo. Press \square/Q and make the settings.

Фотографію можна обрізати і збільшити. Натисніть \square/Q і настройте параметри.

Ви можете обрізати і збільшити фотографію. Натисніть \square/Q і оберіть настройки.

يمكنك اقتصاص الصورة الفوتوغرافية وتكبيرها. اضغط على \square/Q وقم بعمل الإعدادات.

می توانید تصویر را برش زده و بزرگ کنید. \square/Q را فشار دهید و تنظیمات را انجام دهید.

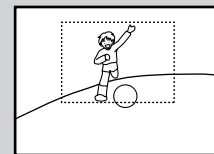

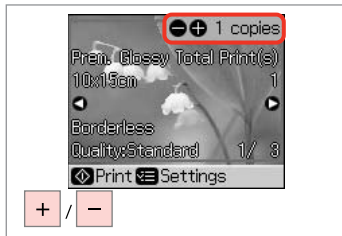
6

Set the number of copies.
 Укажите количество копий.
 Вкажіть кількість копій.
 قم بتعيين عدد النسخ.
 تعداد کپی ها را تنظیم کنید.



To select more photos, repeat steps 5 and 6.

Для выбора дополнительных фотографий повторите шаги 5 и 6.

Щоб вибрати більше фотографій, повторіть кроки 5 і 6.

لاختيار المزيد من الصور، كرر الخطوات 5 و 6.

برای انتخاب عکسهای بیشتر، مراحل 5 و 6 را تکرار کنید.

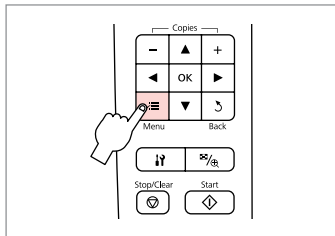
7

Enter the print setting menu.

Откройте меню параметров печати.

Увійдіть у меню налаштунок друку.

ادخل إلى قائمة إعداد الطباعة.

وارد فهرست تنظیمات چاپ شوید.

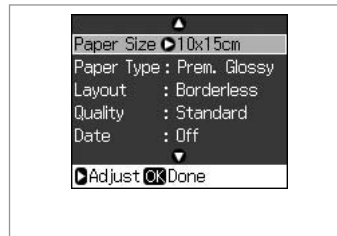
8

Select the appropriate print settings.

Выберите подходящие параметры печати.

Виберіть відповідні налаштувки друку.

حدد إعدادات الطباعة المناسبة.

تنظیمات چاپ مناسب را انتخاب کنید.



Make sure you set the **Paper Type** and **Paper Size**.

Убедитесь, что заданы **Тип бумаги** и **Размер**.

Перевірте, чи вказано **Тип паперу** і **Роз. п-ру**.

تأكد من إعداد **Paper Type** و **Paper Size**.

مطمئن شوید که **Paper Type** و **Paper Size** را تنظیم کرده اید.

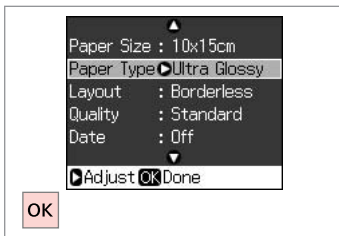
9

Finish the settings.
 Завершите настройку.
 Закінчіть настройки.

قم بإنهاء الإعدادات.
 تنظیمات را کامل کنید.

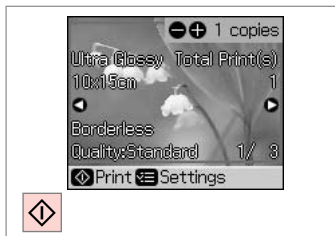
10

Start printing.
 Начните печать.
 Почніть друк.

ابدأ الطباعة.
 تنظیمات را کامل کنید.

Printing from an Index Sheet

Печать с помощью индексной страницы

Друк з індекс-аркуша

الطباعة من فهرس الصور

چاپ از صفحه فهرست موضوعی

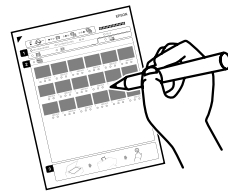

You can print photos using an A4 index sheet. First print an index sheet, mark the photos that you want to print, and then scan the index sheet to print your photos.

Фотографии можно печатать с помощью индексной страницы формата A4. Сначала напечатайте индексную страницу, отметьте фотографии, которые требуется напечатать, а затем отсканируйте индексную страницу для печати своих фотографий.

Фотографії можна друкувати за допомогою індекс-аркуша формату A4. Спершу надрукуйте індекс-аркуш, відзначте на ньому фотографії, які слід надрукувати, а потім відскануйте його, щоб надрукувати фотографії.

يمكنك طباعة صور فوتوغرافية باستخدام فهرس صور بحجم A4. أولاً اطبع فهرس صور. ثم حدد الصور الفوتوغرافية التي ترغب في طباعتها. ثم قم بمسح فهرس الصور ضوئياً لطباعة الصور الفوتوغرافية.

می توانید با استفاده از یک صفحه فهرست موضوعی A4. عکسها را چاپ کنید. ابتدا یک صفحه فهرست موضوعی را چاپ کنید. تصاویر مورد نظر برای چاپ را علامت گذاری کنید. و سپس برای چاپ عکسها. صفحه فهرست موضوعی را اسکن کنید.

1 18

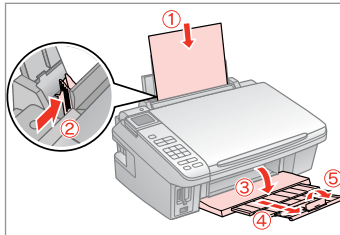

Load A4-size plain paper.

Загрузите простую бумагу формата A4.

Завантажте стандартний папір формату A4.

قم بتحميل ورق عادي بحجم A4.

کاغذ A4 ساده را در دستگاه قرار دهید.

2 20

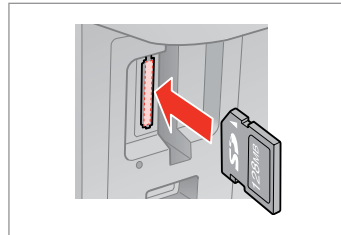

Insert a memory card.

Вставьте карту памяти.

Вставте картку пам'яті.

أدخل بطاقة ذاكرة.

کارت حافظه را داخل دستگاه بگذارید.

3

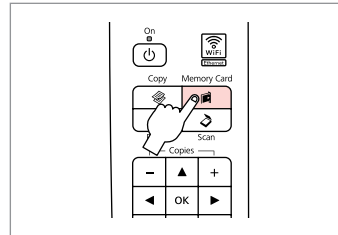

Enter the Memory Card mode.

Перейдите в режим карты памяти.

Увімкніть режим картки пам'яті.

ادخل إلى وضع بطاقة الذاكرة.

وارد حالت کارت حافظه شوید.

4

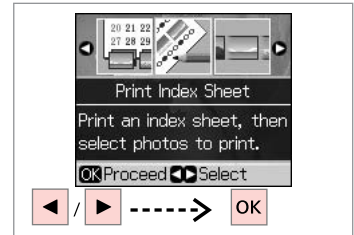

Select **Print Index Sheet**.

Выберите **Печать индекса**.

Виберіть **Друк кон. арк**.

اختر **Print Index Sheet**.

Print Index Sheet را انتخاب کنید.

5

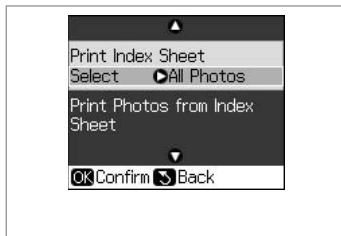

Make sure **Select** is highlighted.
 Убедитесь, что выбран параметр **Выбор**.

Переконайтеся, що пункт **Вибр.** виділено.

تاكد من تظليل **Select**.

مطمئن شوید **Select** برجسته شده باشد.

6

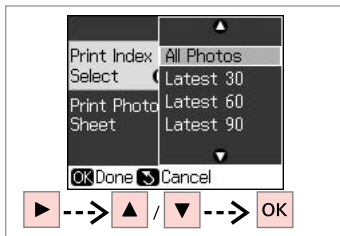

Select the range of photos.
 Выберите серию фотографий.
 Виберіть серію фотографій.

حدد نطاق الصور الفوتوغرافية.
 محدوده عکسها را انتخاب کنید.

7

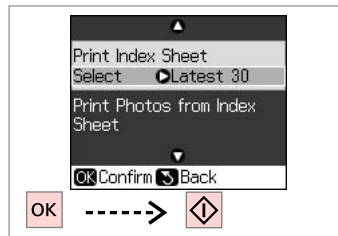

Print the index sheet.
 Распечатайте индексную страницу.
 Надрукуйте індекс-аркуш.

قم بطباعة فهرس الصور.
 صفحه فهرست موضوعی را چاپ کنید.

8

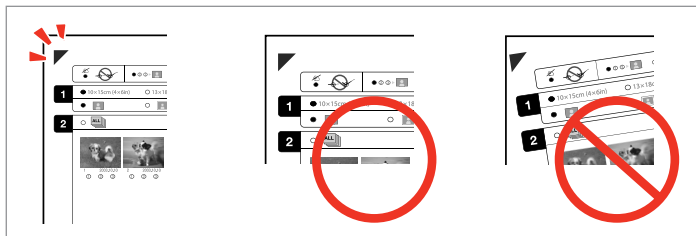

Check ▲ aligns with the corner of the sheet.
 Убедитесь, что символ ▲ выровнен по углу листа.
 Перевірте, чи символ ▲ точно вказує на куток аркуша.

تحقق من أن ▲ في محاذاة ركن الورقة.
 بررسی کنید که ▲ با گوشه صفحه، تراز باشد.

9

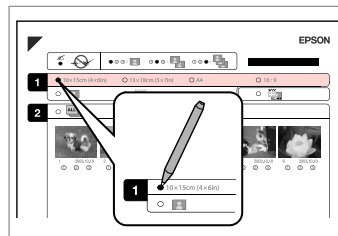

Select a paper size.
 Выберите размер бумаги.
 Виберіть розмір паперу.

حدد حجم الورق.
 اندازه کاغذ را انتخاب کنید.

10

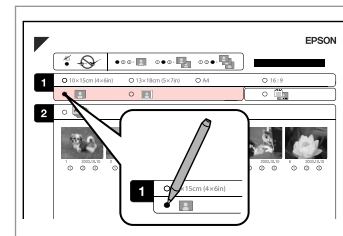

Select border or borderless.
 Выберите печать с полями или без полей.
 Виберіть друк з полями чи без полів.

حدد بحدود أو بلا حدود.
 دارای حاشیه یا بدون حاشیه را انتخاب کنید.

11

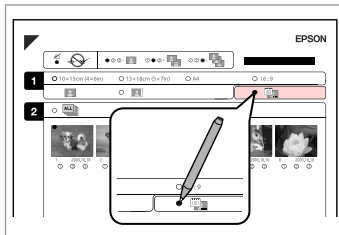

Select to print with a date stamp.
Выберите печать с отметкой даты.
Виберіть цей пункт, щоб надрукувати відбиток з датою.

حدد الطباعة مع الاشتمال على طابع التاريخ.
چاپ همراه با مهر تاریخ را انتخاب کنید.

12

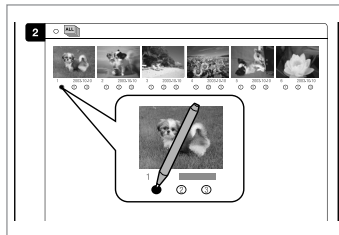

Select the number of copies.
Укажите количество копий.
Вкажіть кількість копій.

حدد عدد النسخ.
تعداد کپی ها را انتخاب کنید.

13

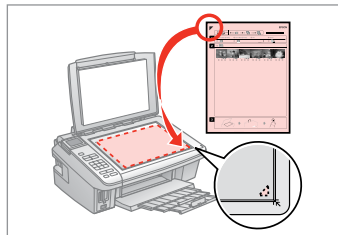

Place the index sheet face-down.
Расположите индексную страницу лицевой стороной вниз.
Розмістіть індекс-аркуш лицьовим боком униз.
ضع فهرس الصور بحيث يكون وجهه لأسفل.
صفحه فهرست موضوعی را رو به پشت قرار دهید.

14 → 18

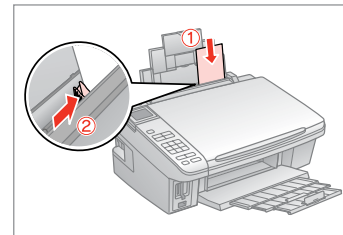

Load photo paper.
Загрузите фотобумагу.
Завантажте фотопapір.

قم بتحميل ورق الصور الفوتوغرافية.
کاغذ عکس را وارد کنید.

15

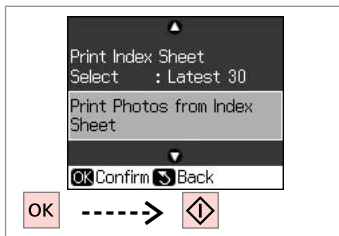

Print photos from the index sheet.
Распечатайте фотографии с индексной страницы.
Надрукуйте фотографії з індекс-аркуша.
قم بطباعة الصور الفوتوغرافية من فهرس الصور.
عکسها را از صفحه فهرست موضوعی چاپ کنید.



You can print photos on Ultra Glossy Photo Paper, Premium Glossy Photo Paper, or Premium Semigloss Photo Paper.

Фотографии можно печатать на бумаге Ultra Glossy Photo Paper, Premium Glossy Photo Paper или Premium Semigloss Photo Paper.

Фотографії можна друкувати на папері таких типів: Ultra Glossy Photo Paper (Ультраглянцевий фотопapір), Premium Glossy Photo Paper (Глянцевий фотопapір найвищої якості), Premium Semigloss Photo Paper (Напівглянцевий фотопapір найвищої якості).

يمكن طباعة الصور الفوتوغرافية على ورق Ultra Glossy Photo Paper (ورق صور شديد اللمعان) أو Premium Glossy Photo Paper (ورق صور لامع مضاعف الوزن) أو Premium Semigloss Photo Paper (ورق صور شبه لامع مضاعف الوزن).

می توانید عکسها را روی Ultra Glossy Photo Paper (کاغذ عکس فوق العاده براق)، Premium Glossy Photo Paper (کاغذ عکس براق با کیفیت عالی)، یا Premium Semigloss Photo Paper (کاغذ عکس نیمه براق با کیفیت عالی) چاپ کنید.

Printing from a USB Flash Drive

Печать с флеш-накопителя USB

Друкувати з USB флеш-пам'яті

الطباعة من فلاشة USB

چاپ کردن از روی درایو فلش USB

1  → 18

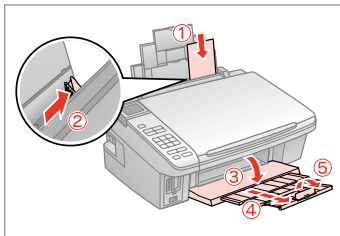

Load photo paper.
Загрузите фотобумагу.
Завантажте фотопapір.

قم بتحميل ورق الصور الفوتوغرافية.
کاغذ عکس را وارد کنید.

2  → 20

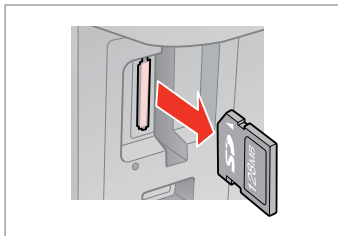

Remove.
Извлеките.
Витягніть.

قم بالإزالة.
درپوش را در بیاورید.

3

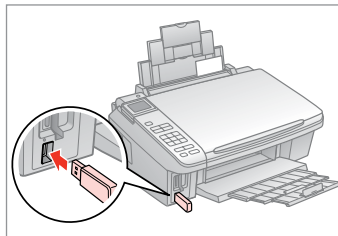

Insert a USB flash drive.
Вставьте флеш-накопитель USB.
Вставте USB флеш-пам'яті.

أدخل محرك فلاشة USB.
درایو فلش USB را داخل دستگاه قرار دهید.

4

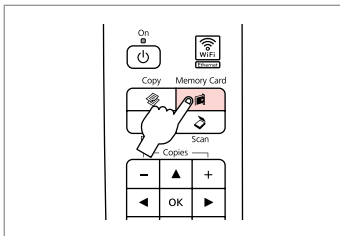

Enter the Memory Card mode.

Перейдите в режим карты памяти.

Увімкніть режим картки пам'яті.

ادخل إلى وضع بطاقة الذاكرة.

وارد حالت کارت حافظه شوید.



After step 4, follow the steps for memory card printing.  → 32, 34

После шага 4 выполните те же шаги, что и при печати с карты памяти.  → 32, 34

Після кроку 4, виконуйте кроки для друку з картки пам'яті.  → 32, 34

بعد الخطوة 4. اتبع الخطوات الخاصة بطباعة بطاقة الذاكرة.  → 32, 34

بعد از مرحله 4, مراحل مشابه چاپ از روی کارت حافظه را دنبال کنید.  → 32, 34



The media format should be compatible with the media format on the memory card.

Формат носителя должен быть совместим с форматом карты памяти.

Формат носія повинен бути сумісний із форматом носія на картці пам'яті.

يجب أن يكون تنسيق الوسائط متسقاً مع تنسيق الوسائط على بطاقة الذاكرة.
قالب فايل ها بايد با قالب فايلهائى روى كارت حافظه. سازگار باشد.

Menu List

Список параметров
в меню

Список меню

القائمة الرئيسية

فهرست منو

EN  → 38

RU  → 39

UA  → 39

AR  → 40

FA  → 40

EN

Memory Card Mode

View and Print Photos
Print All Photos
Print by Date
Print Index Sheet
Slide Show

Print settings

Paper Size	10 × 15 cm, 13 × 18 cm, 16:9 wide, A4
Paper Type	Prem. Glossy, Ultra Glossy, Glossy, Photo Paper, Plain Paper, Matte
Layout	Borderless *1, With Border
Quality	Standard, Best
Expansion *2	Standard, Medium, Minimum
Date	Off, yyyy.mm.dd, mm.dd.yyyy, dd.mm.yyyy
Bidirectional *3	On, Off

*1 Your image is slightly enlarged and cropped to fill the sheet of paper. Print quality may decline in the top and bottom areas of the printout, or the area may be smeared when printing.

*2 Select the amount the image is expanded when printing Borderless photos.

*3 Select On to increase the print speed. Select Off to improve the print quality (but your photos print more slowly).

Режим карты памяти

Просмотр и печать фото
Печать всех фото
Печать по дате
Печать индекса
Слайд-шоу

Параметры печати

Размер	10 × 15 см, 13 × 18 см, 16:9 wide, A4
Тип бумаги	Prem. Glossy, Ultra Glossy, Глянц., Фотобумага, Прост. бум., Матовая
Макет	Без полей *1, С полями
Качество	Станд., Наил.
Расшир. *2	Станд., Средн., Миним.
Дата	Выкл., гггг.мм.дд, мм.дд.гггг, дд.мм.гггг
Двунаправ-ная *3	Вкл., Выкл.

- *1 Изображение будет немного увеличено и обрезано для подгонки под размер бумаги. Качество печати может ухудшиться в верхней и нижней областях напечатанной копии, или область может смазаться при печати.
- *2 Выберите размер области увеличения изображения при печати фотографий без полей.
- *3 Выберите Вкл., чтобы увеличить скорость печати. Выберите Выкл., чтобы улучшить качество печати (фотографии будут печататься медленнее).

Режим картки пам'яті

Пер. і друк фото
Др. усі фото
Друк за датою
Друк кон. арк.
Показ сл.

Настройки друкy

Роз. п-ру	10 × 15 см, 13 × 18 см, ш. 16:9, A4
Тип паперу	Вис. гл. п-р, Ул.-гл., Глянц., Фотопапір, Зв. папір, Мат.
Розт.	Без полів *1, 3 полями
Якість	Звичайна, Кр.
Розт. *2	Звичайна, Серед., Мінімум
Дата	Вим., rrrr.мм.дд, мм.дд.rrrr, дд.мм.rrrr
У 2 напр. *3	Ув., Вим.

- *1 Зображення трохи збільшене та обрізане відповідно до розміру сторінки. Друк у верхній і нижній частині відбитка може бути гіршої якості або змазатися.
- *2 Виберіть розширення зображення для друку фотографій без полів.
- *3 Для збільшення швидкості друку виберіть Ув. Виберіть Вим., щоб покращити якість друку (проте ваші фотографії друкуватимуться повільніше).

وضع بطاقة الذاكرة 

View and Print Photos
Print All Photos
Print by Date
Print Index Sheet
Slide Show

إعدادات الطباعة 

cm, 13 × 18 cm, 16:9 wide, A4 15 × 10	Paper Size
Prem. Glossy, Ultra Glossy, Glossy, Photo Paper, Plain Paper, Matte	Paper Type
Borderless *1, With Border	Layout
Standard, Best	Quality
Standard, Medium, Minimum	Expansion *2
,Off, yyyy.mm.dd, mm.dd.yyyy dd.mm.yyyy	Date
On, Off	Bidirectional *3

1* يتم تكبير الصورة واقتصاصها قليلاً لتملأ الورقة. قد تنخفض جودة الطباعة في المناطق العلوية والسفلية من المطبوعات. أو قد تتلطيخ المنطقة عند الطباعة.

2* حدد مقدار توسيع الصورة عند طباعة الصور الفوتوغرافية "بلا حدود".

3* حدد On لزيادة سرعة الطباعة. حدد Off لتحسين جودة الطباعة (ولكن تتم طباعة الصور الفوتوغرافية بشكل أبطأ).

حالت کارت حافظه 

View and Print Photos
Print All Photos
Print by Date
Print Index Sheet
Slide Show

تنظیمات چاپ 

cm, 13 × 18 cm, 16:9 wide, A4 15 × 10	Paper Size
Prem. Glossy, Ultra Glossy, Glossy, Photo Paper, Plain Paper, Matte	Paper Type
Borderless *1, With Border	Layout
Standard, Best	Quality
Standard, Medium, Minimum	Expansion *2
,Off, yyyy.mm.dd, mm.dd.yyyy dd.mm.yyyy	Date
On, Off	Bidirectional *3

1* تصویر شما کمی بزرگ تر شده و برای قرار گرفتن در صفحه. قسمتی از آن برش خورده است. کیفیت چاپ ممکن است در بالا و پایین صفحه چاپ شده کاهش یابد یا ممکن است هنگام چاپ این قسمت لکه دار شود.

2* هنگام چاپ عکس های بدون حاشیه. اندازه ای که عکس. بزرگ می شود را انتخاب کنید.

3* برای افزایش سرعت چاپ On را انتخاب کنید. برای بهبود کیفیت چاپ. Off را انتخاب کنید (اما چاپ عکسها کندتر می شود).

Setup Mode (Maintenance)
Режим настройки (обслуживания)
Режим налаштування (технічне обслуговування)
إعداد وضع (الصيانة)
تنظیم حالت (مراقبت و نگهداری)



Checking the Ink Cartridge Status

Проверка
состояния
картриджа

Перевірка стану
чорнильного
картриджа

فحص حالة خراطيش الحبر

بررسی وضعیت کارتریج
جوهر

1

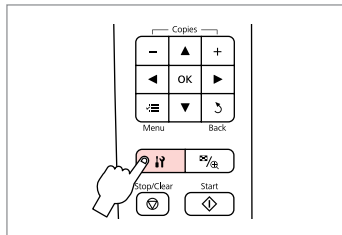

Enter the Setup mode.

Перейдите в режим настройки.

Увімкніть режим налаштування.

ادخل إلى وضع إعداد.
وارد حالت تنظیم بشوید.

2



Select **Ink Levels**.

Выберите **Уровень чернил**.

Виберіть **Рівні чор**.

اختر **Ink Levels**.
سطح جوهر **Ink Levels**.

3

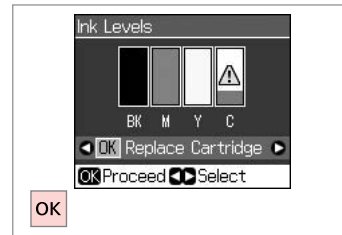

Finish.

Готово.

Завершити.

إنهاء.
پایان.

BK	M	Y	C	⚠
Black	Magenta	Yellow	Cyan	Ink is low.
Черный	Пурпурный	Желтый	Голубой	Низкий уровень чернил.
Чорний	Малиновий	Жовтий	Блакитний	Чорнило закінчується.
أسود	أرجواني	أصفر	سماوي	مستوى الحبر منخفض.
سیاه	زرشکی	زرد	فیروزه ای	جوهر کم است.



On the screen in step ③, you can select to replace ink cartridges even if they are not expended. You can also start this operation by entering **Ⓐ Setup mode, Maintenance**, and then **Cartridge Replacement**. See the instructions on replacing ink cartridges. ➔ 58

На екрані на шаге ③ можна вибрати заміну чернильних картриджів, навіть якщо вони не израсходованы. Эту операцию также можно начать, перейдя в режим настройки **Ⓐ**, выбрав **Обслуживание**, а затем **Замена картриджа**. См. инструкции по замене чернильных картриджів. ➔ 58

Під час кроку ③ на екрані можна обрати заміну чорнильних картриджів, навіть якщо вони ще не порожні. Цю операцію можна також розпочати, увімкнувши режим налаштування **Ⓐ**, **Обсл.**, а потім – **Заміна картриджа**. Див. інструкцію щодо заміни картриджів. ➔ 58

في الشاشة وفي الخطوة ③ يمكنك تحديد استبدال خرطيش الحبر حتى في حالة عدم فراغها. كما يمكنك بدء العملية عن طريق الدخول إلى **Ⓐ** وضع إعداد ثم **Maintenance** ثم **Cartridge Replacement**. انظر التعليمات الخاصة باستبدال خرطيش الحبر. ➔ 58

در مرحله ③ از روی صفحه می توانید کارتریج های جوهر را حتی اگر باز نشده باشند. تعویض کنید. با وارد شدن در **Ⓐ** حالت تنظیم، **Maintenance**، و سپس **Cartridge Replacement** می توانید این عملیات را آغاز کنید. دستورالعمل های تعویض کارتریج های جوهر را مشاهده کنید. ➔ 58



Epson cannot guarantee the quality or reliability of non-genuine ink. If non-genuine ink cartridges are installed, the ink cartridge status may not be displayed.

Компания Epson не может гарантировать качество и надежность чернил других производителей. Если установлен картридж другого производителя, его состояние может не отображаться.

Компанія Epson не гарантує якість і надійність чорнила інших виробників. Якщо встановлено чорнильні картриджі інших виробників, стан картриджа може не відображатися.

لا تضمن شركة Epson جودة الحبر غير الأصلي أو موثوقيته. في حالة تركيب خرطيش حبر غير أصلية، قد لا يتم عرض حالة خرطوشة الحبر.

Epson نمی تواند کیفیت یا قابل اطمینان بودن جوهر غیر اصل را تضمین کند. در صورت نصب کارتریج جوهر غیر اصل، وضعیت کارتریج جوهر ممکن است نمایش داده نشود.

Checking/Cleaning the Print Head

Проверка/чистка печатающей головки

Перевірка/очищення друкувальної голівки

فحص/تنظيف رأس الطباعة

بررسی/تمیز کردن هد چاپ



Print head cleaning uses ink from all cartridges, so clean the print head only if quality declines.

При чистке головки используются чернила всех картриджей, поэтому ее следует выполнять только в случае ухудшения качества.

Під час прочищення голівки використовується чорнило з усіх картриджів, тому виконуйте цю операцію лише в разі погіршення якості друку.

يستهلك تنظيف رأس الطباعة الحبر لذا لا تقم بتنظيفها إلا إذا انخفضت جودة الطباعة.

تمیز کردن هد چاپ از جوهر تمام کارتریج ها استفاده می کند. بنابراین تنها در صورتی که کیفیت چاپ کاهش یافته باشد. هد چاپ را تمیز کنید.

1 18

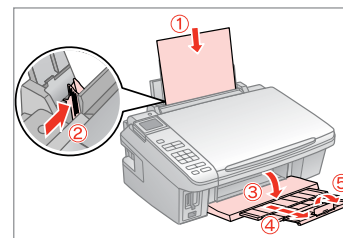

Load a A4-size plain paper.

Загрузите простую бумагу формата A4.

Завантажте стандартний папір формату A4.

قم بتحميل ورق بحجم A4.

يك كاغذ ساده A4 را درون دستگاه قرار دهید.

2

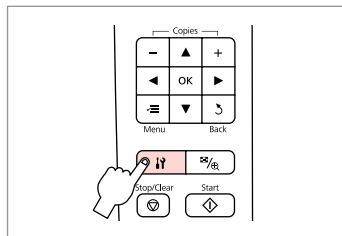

Enter the Setup mode.

Перейдите в режим настройки.

Увімкніть режим налаштування.

ادخل إلى وضع إعداد.

وارد حالت تنظیم شوید.

3

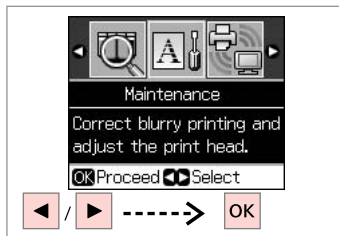

Select **Maintenance**.

Выберите **Обслуживание**.

Виберіть **Обсл.**

اختر **Maintenance**.

مراقبت و نگهداری **Maintenance**.

4

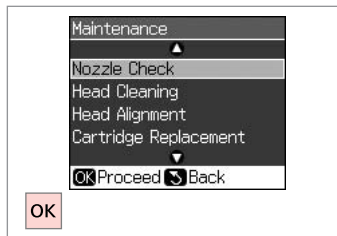

Select **Nozzle Check**.

Выберите **Проверка дюз**.

Виберіть **Пер. сопел**.

اختر **Nozzle Check**.

بررسی نازل **Nozzle Check**.

5

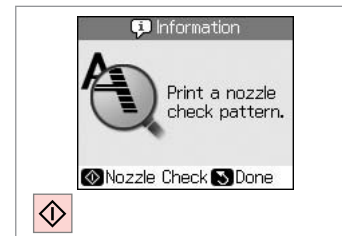

Start the nozzle check.

Запустите проверку дюз.

Запустіть перевірку сопел.

ابدأ في إجراء فحص فتحات رأس الطباعة.

بررسی نازل را شروع کنید.

6

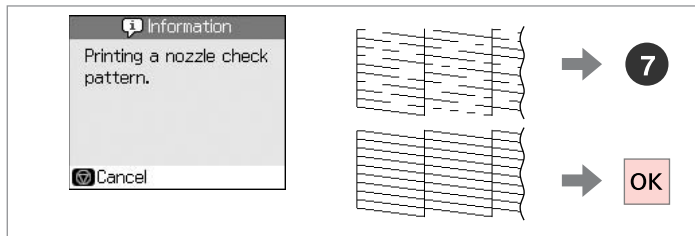

Check the pattern.

Проверьте образец.

Перевірте тестовий малюнок.

تحقق من النموذج.
الگو را بررسی کنید.

7

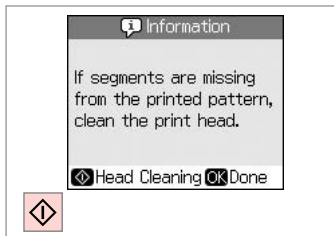

Start head cleaning.

Запустите чистку головки.

Запустіть очищення голівки.

ابدأ في إجراء تنظيف رأس الطباعة.
تميز کردن هد را شروع کنید.

8

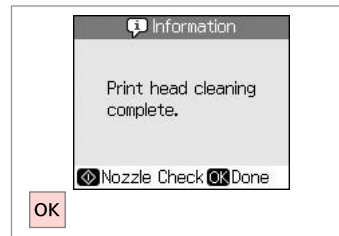

Finish head cleaning.

Завершите чистку головки.

Завершіть очищення голівки.

قم بإنهاء تنظيف رأس الطباعة.
تميز کردن هد را تمام کنید.



If quality does not improve after cleaning four times, turn off the printer for at least six hours. Then try cleaning the print head again. If quality still does not improve, contact Epson support.

Если качество не улучшится после четвертой чистки, выключите принтер не менее чем на шесть часов. Затем снова попробуйте очистить головку. Если качество все равно не улучшается, обратитесь в службу технической поддержки Epson.

Якщо після чотирьох очищень якість друку не покращилася, вимкніть принтер щонайменше на шість годин. Потім спробуйте прочистити друкувальну голівку ще раз. Якщо якість не покращилася, зверніться до служби технічної підтримки Epson.

إذا لم يظهر أي تحسن بعد إجراء التنظيف لأربع مرات، فأوقف تشغيل الطباعة لمدة ست ساعات على الأقل. ثم جرّب تنظيف رأس الطباعة مرة أخرى. عند استمرار عدم تحسن الجودة، اتصل بالموزع.

اگر پس از چهار بار تمیز کردن کیفیت بهتر نشود، حداقل به مدت شش ساعت چاپگر را خاموش کنید. سپس هد چاپ را مجدداً تمیز کنید. اگر باز هم کیفیت بهبود نیافت، با خدمات پشتیبانی Epson تماس بگیرید.

Aligning the Print Head

Выравнивание печатающей головки

Вирівнювання друкувальної голівки

محاذاة رأس الطباعة

تراز کردن هد چاپ

1  → 18

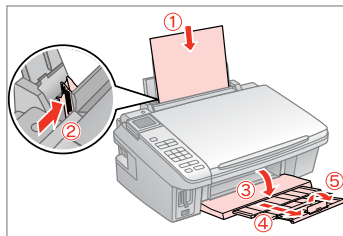

Load a A4-size plain paper.

Загрузите простую бумагу формата A4.

Завантажте стандартний папір формату A4.

قم بتحميل ورق بحجم A4.

يك كاغذ ساده A4 را درون دستگاه قرار دهید.

2

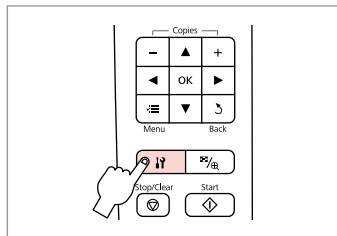

Enter the Setup mode.

Перейдите в режим настройки.

Увімкніть режим налаштування.

ادخل إلى وضع إعداد.

وارد حالت تنظیم شوید.

3

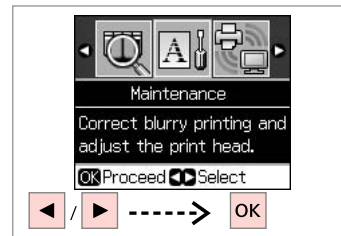

Select **Maintenance**.

Выберите **Обслуживание**.

Виберіть **Обсл**.

اختر **Maintenance**.

مراقبت و نگهداری **Maintenance**.

4

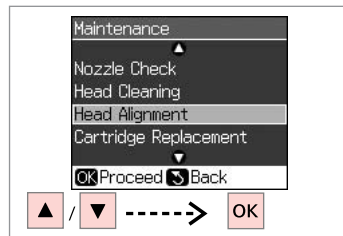

Select **Head Alignment**.

Выберите **Вырав. головки**.

Виберіть **Вир. голівки**.

اختر **Head Alignment**.

تراز کردن هد چاپ **Head Alignment**.

5

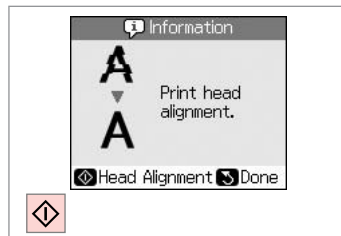

Print patterns.

Напечатайте образцы.

Надрукуйте тестові малюнки.

قم بطباعة النماذج.

چاپ. الگو بندی می شود.

6

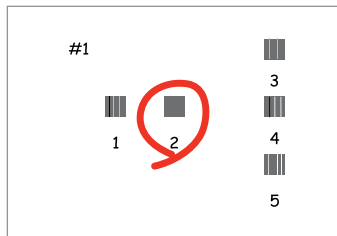

Select the most solid pattern.

Выберите образец с наименьшим числом пропусков.

Виберіть найщільніше заповнений тестовий малюнок.

حدد النموذج ذا اللون الواحد الخالص.

فشرده ترین الگو را انتخاب کنید.

7

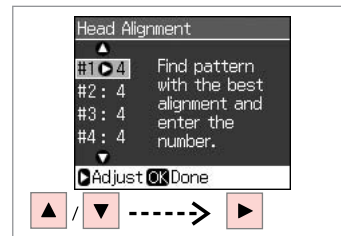

Select the pattern number.

Выберите номер образца.

Виберіть номер тестового малюнка.

حدد رقم النموذج.

شماره الگو را انتخاب کنید.

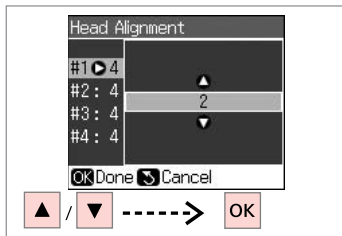
8

Enter the number.

Введите номер.

Введіть номер.

أدخل الرقم.

شماره را وارد کنید.

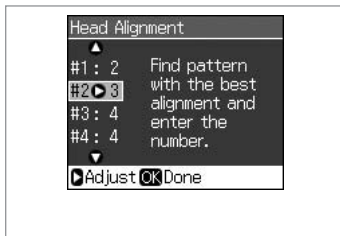
9

Repeat **7** and **8** for all patterns.

Повторите шаги **7** и **8** для всех шаблонов.

Повторіть кроки **7** і **8** для всіх тестових малюнків.

كرر الخطوة **7** و **8** لكل النمادج.

برای همه الگوها. **7** و **8** را تکرار کنید.

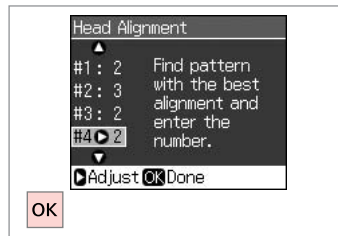
10

Finish aligning the print head.

Завершите выравнивание головки.

Завершіть вирівнювання друкувальної голівки.

قم بإنهاء محاذاة رأس الطباعة.

ترازبندی هد چاپ را تمام کنید.

PictBridge Setup

Настройка
PictBridge

Настройки
технології
PictBridge

إعداد PictBridge

تنظیمات PictBridge

1  → 20



Remove.
Извлеките.
Витягніть.

قم بالإزالة.
درپوش را در بیاورید.

2

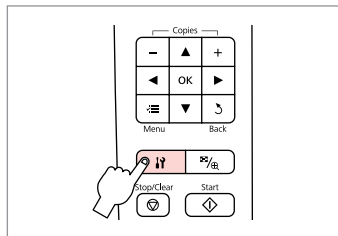

Enter the Setup mode.
Перейдите в режим настройки.
Увімкніть режим налаштування.

ادخل إلى وضع إعداد.
وارد حالت تنظیم شوید.

3

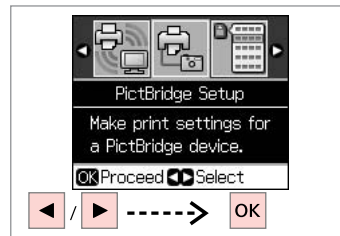

Select **PictBridge Setup**.
Выберите **Настройка PictBridge**.
Виберіть **Наст. PictBridge**.

اختر **PictBridge Setup**.
PictBridge Setup را انتخاب کنید.

4  → 50

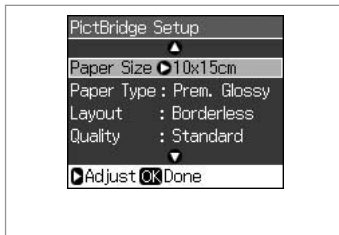

Select the appropriate print settings.
Выберите подходящие параметры печати.
Виберіть відповідні настройки друку.

حدد إعدادات الطباعة المناسبة.
تنظیمات چاپ مناسب را انتخاب کنید.

5

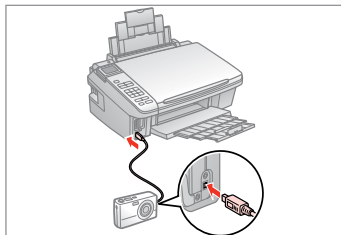

Connect and turn on the camera.
Подключите камеру и включите ее.
Під'єднайте й увімкніть фотоапарат.

قم بتوصيل الكاميرا وتشغيلها.
اتصال را برقرار و دوربین را روشن کنید.

6

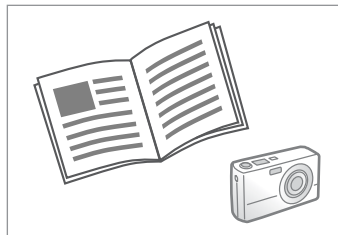

See your camera's guide to print.
См. руководство по печати для фотоаппарата.
Для друку див. посібник користувача фотоапарата.

برجى الرجوع إلى دليل الكاميرا للتعرف على
كيفية الطباعة.
برای چاپ به راهنمای دوربین مراجعه کنید.

Compatibility	PictBridge
File Format	JPEG
Image size	80 × 80 pixels to 9200 × 9200 pixels

Совместимость	PictBridge
Формат файла	JPEG
Размер изображения	От 80 × 80 пикселей до 9200 × 9200 пикселей

Сумісність	PictBridge
Формат файлу	JPEG
Розмір зображення	від 80 × 80 пікселів до 9200 × 9200 пікселів

PictBridge	المواثمة
JPEG	تنسيق الملف
من 80 × 80 بكسل إلى 9200 × 9200 بكسل	حجم الصورة

PictBridge	سازگاری
JPEG	قالب پرونده
80 × 80 پیکسل تا 9200 × 9200 پیکسل	اندازه تصویر



Depending on the settings on this printer and the digital camera, some combinations of paper type, size, and layout may not be supported.

В зависимости от настроек принтера и цифрового фотоаппарата могут не поддерживаться некоторые комбинации типа бумаги, размера и макета.

Залежно від налаштувань принтера і цифрового фотоапарата, деякі комбінації розміру і типу паперу та макета можуть не підтримуватися.

وفقاً لإعدادات هذه الطابعة والكاميرا الرقمية، قد تكون بعض مجموعات نوع الورق والحجم والتخطيط غير مدعومة.

بسته به تنظیمات چاپگر و دوربین دیجیتال، ممکن است بعضی ترکیب های نوع کاغذ، اندازه و چینش، پشتیبانی نشوند.



Some of the settings on your digital camera may not be reflected in the output.

Некоторые настройки цифрового фотоаппарата могут не отображаться на распечатанном изображении.

Деякі з налаштувань цифрового фотоапарата можуть не враховуватися при створенні відбитка.

قد لا تظهر بعض إعدادات الكاميرا الرقمية في الصور المطبوعة.

برخی از تنظیمات انجام شده در دوربین دیجیتال، ممکن است تأثیری در خروجی نداشته باشد.

Menu List

Список параметров в меню

Список меню

القائمة الرئيسية

فهرست منو

EN

 Setup Mode

Ink Levels	
Maintenance	Nozzle Check
	Head Cleaning
	Head Alignment
	Cartridge Replacement
	Language
Display Format	1-up with Info, 1-up without Info, View Thumbnail Images
Network Settings	See your online User's Guide for details.
PictBridge Setup	For details on the setting items, see the Menu List.  ➔ 38
Select Location	Group Select
Restore Default Settings	Network Settings, All except Network, All Settings

EN   50

RU   51

UA   51

AR   52

FA   52

RU

 РежимНастройки

Уровень чернил	
Обслуживание	Проверка дюз
	Чистка печ.головки
	Вырав. головки
	Замена картриджа
	Язык
Способ отображения	1 фото с инфо, 1 фото без инфо, Просмотр эскизов
Сетевые настр.	См. интерактивное Руководство пользователя.
Настройка PictBridge	См. список параметров в меню.  ➔ 38
Выбр. размещ.	Выбор групп.
Восст-е завод. настроек	Сетевые настр., Все, кроме сетев., Все настр.

UA

 Режимналаштування

Рівні чор.	
Обсл.	Пер. сопел
	Оч. голівки
	Вир. голівки
	Заміна картриджа
	Мова
Ф-т відобр.	1-в. з інф., 1-в. без інф., Перегл. ескізів зобр.
Парам. мережі	Див. он-лайнвий Посібник користувача для додаткової інформації.
Наст. PictBridge	Див. Список меню для детальнішої інформації щодо параметрів настройки.  ➔ 38
Вибр. розміщ.	Вибір групи
Відн. настр. за пром.	Парам. мережі, Усі окрім мереж., Усі парам.

Ink Levels		
Maintenance	Nozzle Check	
	Head Cleaning	
	Head Alignment	
	Cartridge Replacement	
	Language	
	Display Format	1-up with Info, 1-up without Info, View Thumbnail Images
Network Settings	ارجع إلى دليل المستخدم الفوري عبر الإنترنت.	
PictBridge Setup	للمزيد من التفاصيل حول عناصر الإعداد، ارجع إلى القائمة الرئيسية. 38 ➔	
Select Location	Group Select	
Restore Default Settings	Network Settings, All except Network, All Settings	

Ink Levels		
Maintenance	Nozzle Check	
	Head Cleaning	
	Head Alignment	
	Cartridge Replacement	
	Language	
	Display Format	1-up with Info, 1-up without Info, View Thumbnail Images
Network Settings	برای مشاهده جزئیات، به راهنمای کاربر آنلاین، مراجعه کنید.	
PictBridge Setup	برای مشاهده جزئیات تنظیم گزینه ها، فهرست منو را ببینید. 38 ➔	
Select Location	Group Select	
Restore Default Settings	Network Settings, All except Network, All Settings	

Solving Problems

Устранение проблем

Вирішення проблем

حل المشكلات

حل مشكلات



Error Messages

Сообщения
об ошибках

Повідомлення
про помилки

رسائل الخطأ
پیغام های خطا

EN  ➔ 54





RU  ➔ 55





UA  ➔ 56





AR  ➔ 57

FA  ➔ 57

EN

Error Messages	Solution
Press the OK button to replace ink cartridges.	Replace the expended ink cartridges.  ➔ 58
Paper jam. Open the scanner unit and remove the paper.	 ➔ 62
Press the Start button to eject the paper inside. See your documentation.	
Paper is jammed in the printer. Turn off the printer, open the scanner unit, remove paper. See your documentation.	 ➔ 63
No photos could be recognized. Make sure photos are positioned correctly. See your documentation.	 ➔ 22
A printer error has occurred. Turn off the printer, then press On button to turn on. See your documentation.	Turn the printer off and then back on. Make sure that no paper is still in the printer. If the error message still appears, contact Epson support.
A scanner error has occurred. See your documentation.	Turn the printer off and then back on. If the error message still appears, contact Epson support.
The printer's ink pads are nearing the end of their service life. Please contact Epson support.	Contact Epson support to replace ink pads before the end of their service life. When the ink pads are saturated, the printer stops and Epson support is required to continue printing.
The printer's ink pads are at the end of their service life. Please contact Epson support.	Contact Epson support to replace ink pads.
Cannot recognize the memory card or disk.	Make sure the memory card or storage disk has been inserted correctly. If so, check to see if there is a problem with the card or disk and try again.
Cannot recognize the device.	Make sure the connected device is a storage device.
Communication error. Make sure the computer is connected.	Make sure the cable is connected correctly. If the error message still appears, make sure that scanning software is installed on your computer and that the software settings are correct.
The combination of IP address and subnet mask is invalid. See your documentation.	See the Networking guide in the online User's Guide for details.

Сообщения об ошибке	Решение
Для замены картриджей нажмите "ОК".	Замените израсходованные чернильные картриджи.  ➔ 58
Замятие. Откройте сканер и выньте бумагу. Нажмите кнопку Пуск для вывода бумаги из устройства. См. документацию.	 ➔ 62
Возм. замятие бум. в принтере. Выкл. принтер, откр. блок сканера и извл. бум. См. документацию.	 ➔ 63
Нельзя распознать фото. Убедитесь, что фото размещены правильно. См. документацию.	 ➔ 22
Ошибка принтера. Выключите принтер, затем вновь включите. См. документацию.	Выключите принтер и снова включите его. Убедитесь, что в принтере больше нет бумаги. Если данное сообщение об ошибке продолжает появляться, обратитесь в сервисный центр Epson.
Ошибка сканера. См. документацию.	Выключите принтер и снова включите его. Если данное сообщение об ошибке продолжает появляться, обратитесь в сервисный центр Epson.
Срок службы впитывающих чернила прокладок истекает. Обратитесь в сервисный центр Epson.	Обратитесь в сервисный центр Epson, чтобы заменить впитывающие чернила прокладки до истечения срока их службы. В случае насыщения впитывающих чернила прокладок принтер останавливает работу. Чтобы продолжить печать, требуется обратиться в сервисный центр Epson.
Срок службы впитыв. черн. прокладок истек. Обратитесь в серв. центр Epson.	Обратитесь в сервисный центр Epson, чтобы заменить впитывающие чернила прокладки.
Невозможно распознать карту памяти или диск.	Убедитесь, что карта памяти или диск ЗУ правильно вставлены. Проверьте карту или диск на наличие неисправностей и повторите попытку.
Невозможно распознать устройство.	Убедитесь, что подключенное устройство является ЗУ.
Ошибка связи. Убедитесь, что компьютер подключен.	Убедитесь, что шнур подсоединен правильно. Если данное сообщение об ошибке продолжает появляться, убедитесь, что ПО для сканирования установлено на компьютер и правильно настроено.
Недопустимая комбинация IP-адреса и маски подсети. См. документацию.	См. раздел "Работа в сети" интерактивного Руководства пользователя.

Повідомлення про помилку	Вирішення
Натисніть ОК, щоб замінити картриджі.	Замініть використані картриджі.  ➔ 58
Папір зім'явся. Відкрийте сканер та вийміть папір. Натисніть кнопку Пуск, щоб подати папір всередину. Див. документацію.	 ➔ 62
Папір зім'явся у принтері. Вимкніть принтер, відкрийте сканер та вийміть папір. Див документацію.	 ➔ 63
Неможл. розпізнати фото. Переконайтеся, що фото розміщені правильно. Див. документацію.	 ➔ 22
Сталася помилка принтера. Вимкніть принтер і нат. кн. Ув. для увімкнення. Див. документацію.	Вимкніть принтер і знову увімкніть його. Переконайтеся, що в принтері немає паперу. Якщо повідомлення про помилку з'являється знову, зверніться у службу технічної підтримки компанії Epson.
Сталася помилка сканера. Див. документацію.	Вимкніть принтер і знову увімкніть його. Якщо повідомлення про помилку з'являється знову, зверніться у службу технічної підтримки компанії Epson.
Термін дії чорнильних подушечок принтера незабаром скінчиться. Зверніться до відділу підтримки Epson.	Зверніться до служби технічної підтримки Epson, щоб замінити прокладку, яка вбирає чорнило, перш ніж завершиться термін її експлуатації. Якщо прокладка, яка вбирає чорнило, переповнена, принтер зупиняється, і для продовження його роботи слід звернутися у службу технічної підтримки Epson.
Термін дії чорн. подуш. принт. майже скінчився. Зверн. до відділу підтр. Epson.	Зверніться до служби підтримки Epson, щоб замінити прокладку, яка вбирає чорнило.
Картка пам'яті чи диск не розпізн.	Переконайтеся, що картку пам'яті чи диск вставлено правильно. Якщо так, перевірте справність картки пам'яті чи диска і повторіть спробу.
Пристрій не розп.	Переконайтеся, що під'єднаний пристрій є запам'ятовувачим пристроєм.
Помилка зв'язку. Переконайтеся, що комп. підключено.	Переконайтеся, що кабель підключено правильно. Якщо повідомлення про помилку з'являється знову, переконайтеся, що на комп'ютері встановлено і відповідно налаштовано програмне забезпечення для сканування.
Неприпустима комбінація IP-адреси та маски підмережі. Див. документацію.	Для додаткової інформації див. Мережа в он-лайновому Посібнику користувача.

الحل	رسائل الخطأ
استبدل خراطيش الحبر الفارغة. 58 ➔	Press the OK button to replace ink cartridges.
62 ➔	Paper jam. Open the scanner unit and remove the paper. Press the Start button to eject the paper inside. See your documentation
63 ➔	Paper is jammed in the printer. Turn off the printer, open the scanner unit, remove paper. See your documentation
22 ➔	No photos could be recognized. Make sure photos are positioned correctly. See your documentation
أوقف تشغيل الطابعة ثم شغلها. تأكد من عدم وجود ورق بالطابعة. في حالة استمرار ظهور رسالة الخطأ، اتصل بالموزع.	A printer error has occurred. Turn off the printer, then press On button to turn on. See your documentation
أوقف تشغيل الطابعة ثم شغلها. في حالة استمرار ظهور رسالة الخطأ، اتصل بالموزع.	A scanner error has occurred. See your documentation
اتصل بالموزع لاستبدال المحبرات قبل انتهاء صلاحيتها. عندما تمتلئ المحبرات عن الحد المطلوب، تتوقف الطابعة وفي هذه الحالة يجب الاتصال بالموزع لمواصلة الطباعة.	The printer's ink pads are nearing the end of their service life. Please contact Epson support
اتصل بالموزع لاستبدال المحبرات.	The printer's ink pads are at the end of their service life. Please contact Epson support
تأكد من إدخال بطاقة الذاكرة أو قرص التخزين على النحو الصحيح. بعد ذلك، تحقق من عدم وجود مشكلة بالبطاقة أو القرص، ثم أعد المحاولة.	Cannot recognize the memory card or disk
تأكد من أن الجهاز الموصل هو جهاز تخزين.	Cannot recognize the device
تأكد من توصيل الكابل بالشكل الصحيح. في حالة استمرار ظهور رسالة الخطأ تأكد من تثبيت برامج المسح الضوئي على جهاز الكمبيوتر ومن أن إعدادات البرامج صحيحة	Communication error. Make sure the computer is connected
اطلع على دليل الاتصال بالشبكة في دليل المستخدم الفوري عبر الإنترنت للمزيد من التفاصيل.	The combination of IP address and subnet mask is invalid. See your documentation

بيامهای خطا	راه حل
Press the OK button to replace ink cartridges.	کارتريخ های جوهر مصرف شده را تعویض کنید. 58 ➔
Paper jam. Open the scanner unit and remove the paper. Press the Start button to eject the paper inside. See your documentation	62 ➔
Paper is jammed in the printer. Turn off the printer, open the scanner unit, remove paper. See your documentation	63 ➔
No photos could be recognized. Make sure photos are positioned correctly. See your documentation	22 ➔
A printer error has occurred. Turn off the printer, then press On button to turn on. See your documentation	چاپگر را خاموش و دوباره روشن کنید. مطمئن شوید که هیچ کاغذی در چاپگر وجود ندارد. اگر هنوز پیغام خطا ظاهر می شود، با خدمات پشتیبانی Epson تماس بگیرید.
A scanner error has occurred. See your documentation	چاپگر را خاموش و دوباره روشن کنید. اگر هنوز پیغام خطا ظاهر می شود، با خدمات پشتیبانی Epson تماس بگیرید.
The printer's ink pads are nearing the end of their service life. Please contact Epson support	برای تعویض پدهای جوهر قبل از تمام شدن عمر استفاده از آن ها، با خدمات پشتیبانی Epson تماس بگیرید. زمانیکه پدهای جوهر قدرت جذب جوهر را ندارند، چاپگر متوقف می شود و برای ادامه عملیات چاپ، نیاز به سرویس دستگاه توسط خدمات پشتیبانی Epson است.
The printer's ink pads are at the end of their service life. Please contact Epson support	برای تعویض پدهای جوهر با مرکز خدمات پشتیبانی Epson تماس بگیرید.
Cannot recognize the memory card or disk	بررسی کنید که کارت حافظه یا دیسک ذخیره سازی بدرستی در جای خود قرار گرفته باشد. در این صورت، بررسی کنید که آیا مشکل از کارت یا دیسک است. سپس دوباره امتحان کنید.
Cannot recognize the device	اطمینان حاصل کنید که دستگاه وصل شده. دستگاه ذخیره اطلاعات است.
Communication error. Make sure the computer is connected	اطمینان حاصل کنید که کابل، درست وصل شده باشد. اگر پیغام خطا، باز هم ظاهر شد، مطمئن شوید که نرم افزار اسکن، روی کامپیوترتان نصب شده و تنظیمات نرم افزار صحیح است.
The combination of IP address and subnet mask is invalid. See your documentation	به بخش راهنمای اتصال به شبکه از راهنمای کاربر آنلاین، مراجعه کنید.

Replacing Ink Cartridges

Замена картриджей

Заміна чорнильних картриджів

استبدال خراطيش الحبر

تعويض كارتريج های جوهر

Ink Cartridge Handling Precautions

- Never move the print head by hand.
- Some ink is consumed from all cartridges during the following operations: print head cleaning and ink charging when an ink cartridge is installed.
- For maximum ink efficiency, only remove an ink cartridge when you are ready to replace it. Ink cartridges with low ink status may not be used when reinserted.
- Epson recommends the use of genuine Epson ink cartridges. Epson cannot guarantee the quality or reliability of non-genuine ink. The use of non-genuine ink may cause damage that is not covered by Epson's warranties, and under certain circumstances, may cause erratic printer behavior. Information about non-genuine ink levels may not be displayed, and use of non-genuine ink is recorded for possible use in service support.
- Make sure you have a new ink cartridge before you begin replacement. Once you start replacing a cartridge, you must complete all the steps in one session.
- Leave the expended cartridge installed until you have obtained a replacement. Otherwise the ink remaining in the print head nozzles may dry out.
- Do not open the ink cartridge package until you are ready to install it in the printer. The cartridge is vacuum packed to maintain its reliability.
- Other products not manufactured by Epson may cause damage that is not covered by Epson's warranties, and under certain circumstances, may cause erratic printer behavior.
- Do not turn off the printer during ink charging as this will waste ink.
- When an ink cartridge is expended, you cannot continue printing even if the other cartridges still contain ink.

Меры предосторожности при обращении с картриджами

- Никогда не двигайте печатающую головку рукой.
- При выполнении следующих операций расходуется некоторое количество чернил из всех картриджей: чистка печатающей головки и прокачка чернил при установке чернильного картриджа.
- Для экономии чернил извлекайте картридж, только когда его требуется заменить. Картриджи с низким уровнем чернил нельзя использовать повторно.
- Компания Epson рекомендует использовать только оригинальные чернильные картриджи Epson. Компания Epson не может гарантировать качество и надежность чернил других производителей. Использование чернил других производителей может привести к повреждениям, которые не входят в гарантийные обязательства Epson. В определенных условиях эти чернила также могут стать причиной непредсказуемого поведения принтера. При использовании чернил других производителей может неправильно отображаться их уровень. При этом также ведется сбор сведений, которые могут понадобиться в службе поддержки.
- Перед заменой убедитесь, что картридж на замену является новым. Приступив к замене картриджа, необходимо пройти процедуру полностью за один раз.
- Не извлекайте израсходованный картридж, пока не получите новый картридж на замену. Иначе чернила, оставшиеся в дюзах печатающей головки, могут засохнуть.
- Не открывайте упаковку картриджа, пока не подготовитесь к установке картриджа в принтер. Картриджи поставляются в герметичных упаковках для обеспечения их надежности.
- Использование продуктов, не произведенных Epson, может привести к повреждениям, на которые не распространяются гарантийные обязательства Epson. В определенных условиях они также могут стать причиной непредсказуемого поведения принтера.
- Не выключайте принтер при заправке чернил, иначе увеличится их расход.
- Печать становится невозможной после опустошения картриджа, даже если в других картриджах еще содержатся чернила.

⚠️ Застереження щодо роботи з картриджами

- ❑ Ніколи не намагайтеся рухати друкувальну голівку руками.
- ❑ Деяка кількість чорнила витрачається з усіх картриджів під час таких дій: очищення друкувальної голівки і заправки картриджа під час установлення чорнильного картриджа.
- ❑ Для максимально ефективного використання чорнила просто витягніть картридж, якщо збираєтеся замінити його. Картридж з низьким рівнем чорнила не можна використовувати після повторного встановлення.
- ❑ Рекомендують використовувати лише оригінальні чорнильні картриджі Epson. Компанія Epson не гарантує якість і надійність чорнила інших виробників. Використання чорнил інших виробників може призвести до поломки, що виходить за межі гарантії, які надаються компанією Epson, і за певних обставин — до непередбачуваної поведінки принтера. Інформація про рівень чорнил інших виробників може не відображатися, а дані про використання такого чорнила реєструються для можливого використання службою технічного обслуговування.
- ❑ Перш ніж почати заміну, переконайтеся у наявності нового картриджа. Почавши заміну картриджа, ви маєте виконати всі зазначені кроки за один сеанс.
- ❑ Залиште використаний картридж на місці, доки не отримаєте заміну. У разі неотримання цієї вимоги чорнила, які залишилися у соплах голівки, можуть засохнути.
- ❑ Відкривайте упаковку картриджа лише безпосередньо перед його встановленням у принтер. Картридж герметично запакований для гарантії його якості.
- ❑ Продукти інших виробників можуть призвести до пошкоджень, які не передбачені гарантією компанії Epson, і за певних обставин можуть стати причиною непередбачуваної поведінки принтера.
- ❑ Не вимикайте принтер під час заправки, оскільки це може призвести до надмірних витрат чорнила.
- ❑ Не можна друкувати з одним порожнім картриджем, навіть якщо в інших картриджах є чорнило.

⚠️ احتیاطات التعامل مع خراطيش الحبر

- ❑ لا تحرك رأس الطباعة بيدك مطلقاً.
- ❑ يتم استهلاك بعض الحبر من كافة الخراطيش أثناء العمليات التالية: تنظيف رأس الطباعة وشفح الحبر عند تركيب الخرطوشة.
- ❑ للحصول على أقصى قدر ممكن من كفاءة الحبر. احرص على إزالة خرطوشة الحبر عندما تكون فقط مستعداً لاستبدالها. لا يمكن استخدام خراطيش الحبر التي ينخفض بها مستوى الحبر عند إعادة تركيبها.
- ❑ توصي شركة Epson باستخدام خراطيش حبر Epson الأصلية. لا تضمن شركة Epson جودة الحبر غير الأصلي أو موثوقيته. قد يتسبب استخدام حبر غير أصلي في تلف لا تشمله الضمانات التي تقدمها شركة Epson. وفي ظروف معينة. قد يتسبب في أداء الطباعة لعملها بطريقة غير طبيعية. قد لا يتم عرض معلومات حول مستويات الأحبار غير الأصلية. كما يتم تسجيل أي استخدام للأحبار غير الأصلية لاحتمال الحاجة إلى ذلك في الخدمة.
- ❑ تأكد من توفر خرطوشة حبر جديدة قبل أن تبدأ عملية الاستبدال. فبمجرد الشروع في استبدال الخرطوشة. يلزمك إتمام كافة الخطوات في جلسة واحدة.
- ❑ اترك الخرطوشة الفارغة بداخل الجهاز إلى أن تحصل على خرطوشة بديلة. وإلا فقد يحفز الحبر المتبقي في فتحات رأس الطباعة.
- ❑ لا تفتح عبوة خرطوشة الحبر حتى تكون مستعداً لتثبيتها داخل الطباعة. الخرطوشة عبارة عن عبوة مفرغة من الهواء للحفاظ على كفاءتها.
- ❑ قد يتسبب استخدام منتجات أخرى لم يتم تصنيعها من قبل شركة Epson في تلف لا تشمله الضمانات التي تقدمها شركة Epson. وفي ظروف معينة. قد يتسبب ذلك في أداء الطباعة لعملها بطريقة غير طبيعية.
- ❑ لا توقف تشغيل الطباعة أثناء عملية شحح الحبر. حيث يمكن أن يؤدي ذلك إلى فقد الحبر.
- ❑ عندما تفرغ إحدى الخراطيش من الحبر. فلا يكون بالإمكان متابعة الطباعة حتى لو كانت الخراطيش الأخرى لا تزال تحتوي على حبر.

⚠️ احتیاط های لازم هنگام کار با کارتريج جوهر

- ❑ هرگز هد چاپ را با دست جابجا نکنید.
- ❑ در حین کارهای زیر. از همه کارتريج های مقداری جوهر. مصرف می شود. تمیز کردن هد چاپ و شارژ کردن جوهر وقتی که کارتريج جوهر نصب شده باشد.
- ❑ برای حداکثر استفاده از جوهر. فقط زمانی کارتريج جوهر را بیرون آورید که می خواهید آن را تعویض کنید. در صورت قرار دادن مجدد کارتريج هایی که میزان جوهر آنها کم است. ممکن است قابل استفاده نباشند.
- ❑ Epson توصیه می کند که از کارتريج های جوهر اصلی استفاده کنید. Epson. کیفیت و یا قابلیت اطمینان جوهرهای غیر اصلی را تضمین نمی کند. استفاده از جوهرهای تقلبی ممکن است خساراتی را در پی داشته باشد که مشمول ضمانت نامه Epson نشود. و در برخی شرایط خاص نیز ممکن است عملکردهای نامنظم چاپگر را به دنبال داشته باشد. اطلاعات میزان باقی مانده جوهر غیر اصل نمایش داده می شود. و اینکه از جوهر غیر اصل استفاده کرده اید. ثبت می شود تا در صورت نیاز. هنگام خدمات پشتیبانی استفاده شود.
- ❑ قبل از تعویض مطمئن شوید که کارتريج جوهر جدید در دسترس می باشد. هنگامیکه اقدام به تعویض کارتريج می کنید. باید همه مراحل را در یک جلسه کاری کامل کنید.
- ❑ تا وقتی جایگزینی برای کارتريج مصرف شده. تهیه نکرده اید. آنها را در حالت نصب باقی بگذارید. در غیر اینصورت. جوهر باقی مانده در سر نازل های هد چاپ ممکن است خشک شوند.
- ❑ بسته کارتريج جوهر را تا قبل از آماده شدن برای نصب در چاپگر. باز نکنید. این کارتريج بصورت بسته بندی در خلأ تهیه شده تا کارایی آن حفظ شود.
- ❑ سایر محصولات که توسط Epson تولید نشده اند ممکن است موجب وارد آمدن صدماتی شوند که تحت پوشش ضمانت نامه Epson نیست و استفاده از این محصولات ممکن است تحت شرایط خاص موجب عملکرد غیرعادی چاپگر شود.
- ❑ در طول شارژ شدن جوهر. دستگاه را خاموش نکنید. این کار باعث از بین رفتن جوهر می شود.
- ❑ اگر یکی از کارتريج های جوهر خالی باشد. حتی در صورتیکه کارتريج های دیگر هنوز جوهر داشته باشند نمی توانید چاپ کنید.

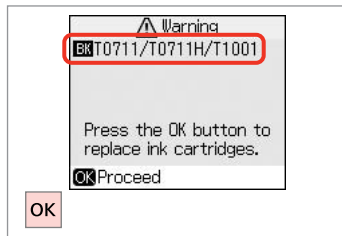
1

Check the color to replace.
 Проверьте цвет картриджа,
 который требуется заменить.
 Перевірте колір картриджа
 для заміни.

تحقق من لون خرطوشة الحبر التي ترغب في
 استبدالها.

به منظور تعويض. رنگ آن را بررسی کنید.

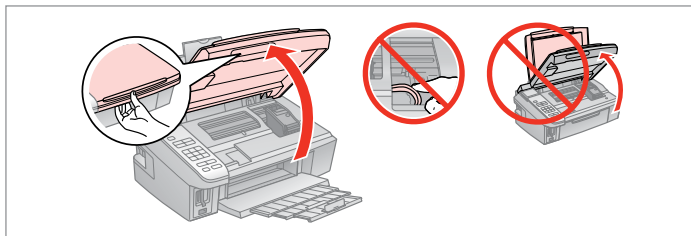
2

Open.
 Откройте.
 Відкрийте.

افتح.
 باز کنید.

!

Never open the cartridge cover while the print head is moving.

Никогда не открывайте крышку отсека для картриджей, пока движется печатающая головка.

Ніколи не відкривайте кришку картриджа, поки голівка принтера рухається.

لا تقم بفتح غطاء الخرطوشة مطلقاً أثناء تحريك رأس الطباعة.

هرگز. وقتی هد چاپ در حال حرکت است. دیوش کارتریج را باز نکنید.

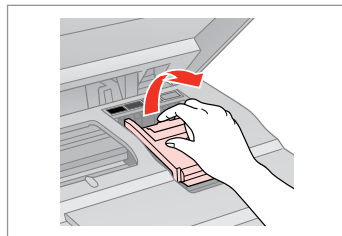
3

Open.
 Откройте.
 Відкрийте.

افتح.
 باز کنید.

4

Pinch and remove.
 Захватите и извлеките.
 Натисніть і вийміть.

اضغط وقم بالإزالة.
 بگیرید و بیرون بیاورید.

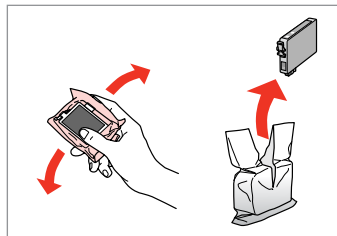
5

Shake new cartridge and unpack.
 Потрясите новый картридж и распакуйте.

Струсніть новий картридж і розпакуйте його.
 قم برج خرطوشة حبر جديدة وافتح عبوتها.
 کارتریج جدید را تکان دهید و بسته بندی آن را باز کنید.

!

Be careful not to break the hooks on the side of the ink cartridge.

Соблюдайте осторожность, чтобы не сломать крючки на боковой стороне.

Будьте обережні і не зламайте гачки збоку на картриджі.

احرص على عدم كسر الخطاطيف الموجودة على جانب خرطوشة الحبر.

دقت کنید که قلاب های اطراف کارتریج جوهر نشکند.

6

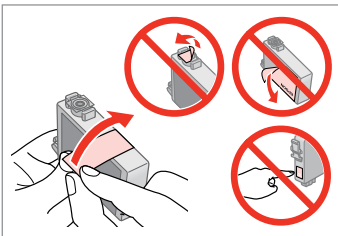

Remove the yellow tape.

Снимите желтую ленту.

Видаліть жовту стрічку.

أزل الشريط الأصفر.

نوار زرد را جدا کنید.

7

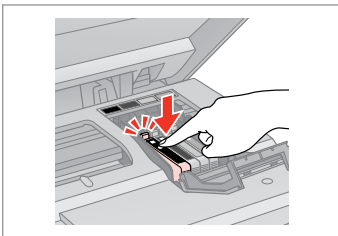

Insert and push.

Вставьте и надавите.

Вставте і натисніть.

أدخل الخرطوشة وادفعها للداخل.

آن را وارد کرده و فشار دهید.

8

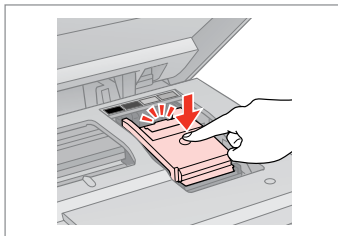

Close.

Закройте.

Закрийте.

أغلق.

دريوش را ببندید.



If you find it difficult to close the cover, press down on each cartridge until it clicks into place.

Если крышка закрывается с трудом, надавите на каждый картридж до щелчка.

Якщо вам важко закрити кришку, натискайте на кожен із картриджів, поки вони з клацанням не стануть на місце.

إذا كان إغلاق الغطاء صعباً، فاضغط على كل خرطوشة لأسفل إلى أن تسمع صوت استقرارها في مكانها.

اگر در بستن دریوش با مشکل مواجه شدید، کارتريج جوهر را به پایین فشار دهید تا با صدای کلیک، در جای خود قرار بگیرد.

9

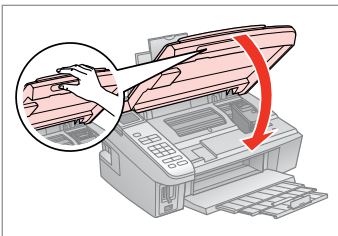

Close.

Закройте.

Закрийте.

أغلق.

دريوش را ببندید.

10

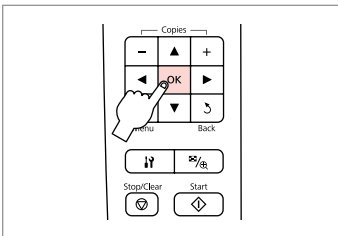

Start charging ink.

Начните заправку чернил.

Почніть заправляти чорнило.

ابدأ شحن الحبر.

شماره جوهر را آغاز کنید.



If you had to replace an ink cartridge during copying, to ensure copy quality after ink charging is finished, cancel the job that is copying and start again from placing the originals.

Если пришлось заменить картридж во время копирования, то, чтобы обеспечить качество копирования после заправки чернил, отмените задание копирования и повторите процедуру с момента расположения оригиналов.

Якщо вам потрібно замінити картридж під час копіювання, щоб мати гарантовано якісну копію після заправки чорнила, скасуйте завдання копіювання і почніть знову з розміщення оригіналів.

إذا لزم استبدال إحدى خراطيش الحبر أثناء إجراء النسخ - ولضمان جودة النسخ بعد الانتهاء من شحن الحبر - فقم بإلغاء المهمة قيد النسخ ثم ابدأ مرة أخرى من مرحلة وضع المستندات الأصلية.

در صورتی که در حین کپی ناچار شدید کارتريج جوهر را تعویض کنید، برای اطمینان از کیفیت چاپ پس از اتمام شماره کردن جوهر، کار کپی را لغو کرده و پس از تعویض مجدداً کپی را شروع کنید.

Paper Jam

Зам'ятие бумаги

Папір зім'явся

انحشار الورق

گیر کردن کاغذ

Paper Jam -
jammed inside 1

Зам'ятие бумаги –
зам'ятие внутри 1

Папір зім'явся –
Папір зім'явся
всередині 1

انحشار الورق - انحشار
بالداخل 1

گیر کردن کاغذ - گیر کردن در
داخل دستگاه 1

1

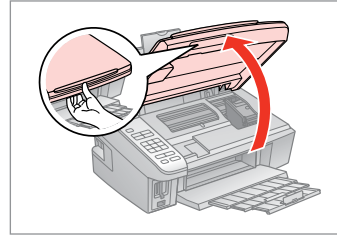

Open.
Откройте.
Відкрийте.

افتح.
باز کنید.

2

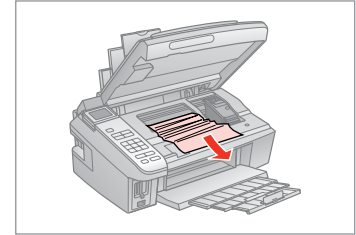

Remove.
Извлеките.
Витягніть.

قم بالإزالة.
بیرون آورید.

3

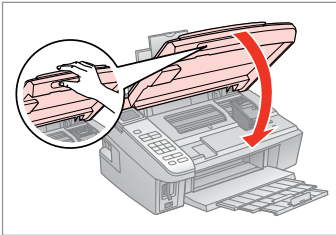

Close.
Закройте.
Закрийте.

أغلق.
درپوش را ببندید.



If paper still remains near the rear feeder, gently pull it out.

Если в заднем устройстве подачи осталась бумага, аккуратно вытяните ее.

Якщо біля заднього лотка подачі залишається папір, обережно витягніть його.

في حالة بقاء أي ورق بالقرب من وحدة تغذية الورق الخلفية، اسحبه برفق للخارج.

در صورتیکه کاغذ هنوز نزدیک تغذیه کننده پشتی است، آن را به آرامی بیرون بکشید.

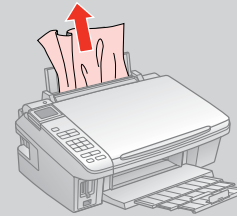

4

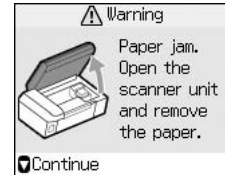

Restart printing.
Начните печать заново.
Почніть друк спочатку.

أعد تشغيل الطباعة.
چاپ را مجدداً شروع کنید.

Paper Jam -
jammed inside 2

Зам'ятие бумаги –
зам'ятие внутрі 2

Папір зім'явся –
Папір зім'явся
всередині 2

انحشار الورق - انحشار
الداخل 2

گیر کردن کاغذ - گیر کردن در
داخل دستگاه 2

1

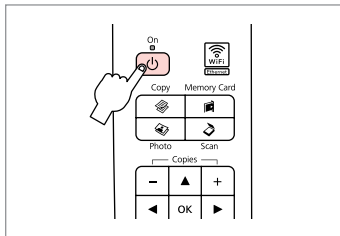

Turn off.
Выключите устройство.
Вимкніть.

أوقف التشغيل.
خاموش کنید.

2

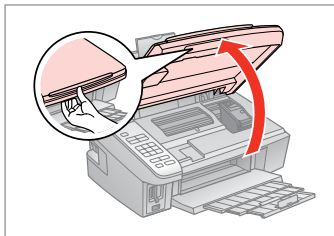

Open.
Откройте.
Відкрийте.

افتح.
باز کنید.

3

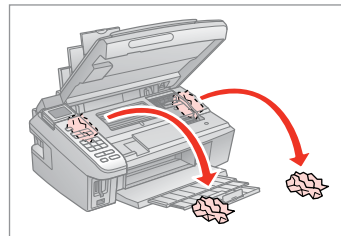

Remove.
Извлеките.
Витягніть.

قم بإزالة.
بیرون آورید.



If paper still remains near the rear feeder, gently pull it out.

Если в заднем устройстве подачи осталась бумага, аккуратно вытяните ее.

Якщо біля заднього лотка подачі залишається папір, обережно витягніть його.

في حالة بقاء أي ورق بالقرب من وحدة تغذية الورق الخلفية، اسحبه برفق للخارج.

در صورتیکه کاغذ هنوز نزدیک تغذیه کننده پشتی است، آن را به آرامی بیرون بکشید.

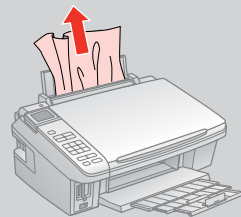

4

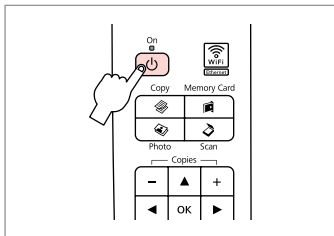

Turn on.
Включите устройство.
Увімкніть.

تشغيل.
روشن کنید.

Print Quality/Layout Problems

Проблеми
с качеством
или макетом печати







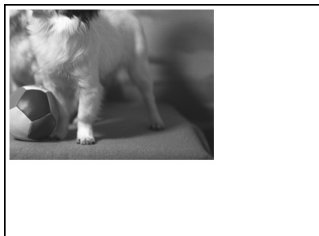
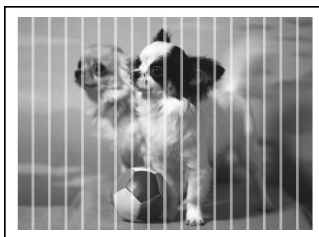

Проблеми якості
друку/Проблеми
з макетом

مشكلات جودة الطباعة









مشكلات کیفیت چاپ/
صفحه آرایی











EN Try the following solutions in order from the Top. For further information, see your online **User's Guide**.

Problems	Solution No.
You see banding (light lines) in your printouts or copies.	1 2 4 5 7 9
Your printout is blurry or smeared.	1 2 4 5 6 8
Your printout is faint or has gaps.	1 2 3 4 7
Your printout is grainy.	5
You see incorrect or missing colors.	4 7
The image size or position is incorrect.	10 11 12 13
Solutions	
1 Make sure you select the correct paper type.  ➔ 16	
2 Make sure the printable side (the whiter or glossier side) of the paper is facing in the right direction.  ➔ 18	
3 When you select Standard or Best as the Quality setting, select Off as the Bidirectional setting. Bidirectional printing decreases print quality.  ➔ 38	
4 Clean the print head.  ➔ 44	
5 Align the print head.  ➔ 46 If quality is not improved, try aligning using the printer driver utility. See your online User's Guide to align the print head.	
6 To clean the inside of the printer, make a copy without placing a document on the document table. For further information, see your online User's Guide .	
7 Use up ink cartridge within six months of opening vacuum package.  ➔ 58	
8 Try to use genuine Epson ink cartridges and paper recommended by Epson.	
9 If a moiré (cross-hatch) pattern appears on your copy, change the Reduce/Enlarge setting or shift the position of your original.	
10 Make sure you selected the correct Paper Size , Layout , Expansion , and Reduce/Enlarge or Zoom setting for the loaded paper.  ➔ 29, 38	
11 Make sure you loaded paper and placed the original correctly.  ➔ 18, 22	
12 If the edges of the copy or photo are cropped off, move the original slightly away from the corner.	
13 Clean the document table. See your online User's Guide .	

Попробуйте воспользоваться приведенными ниже решениями, начиная с верхнего.
Дополнительную информацию см. в интерактивном **Руководстве пользователя**.

Проблемы	Номер решения
На отпечатках или копиях наблюдаются полосы (светлые линии).	1 2 4 5 7 9
Расплывчатый или смазанный отпечаток.	1 2 4 5 6 8
Бледный отпечаток или есть пропуски.	1 2 3 4 7
Зернистый отпечаток.	5
Цвета неправильные или отсутствуют.	4 7
Неправильные размер или положение изображения.	10 11 12 13
Решения	
1 Убедитесь, что выбран правильный тип бумаги.  ➔ 16	
2 Убедитесь, что печатная (белая или глянцевая) сторона бумаги ориентирована в правильном направлении.  ➔ 18	
3 В случае выбора значения Станд. или Наил. параметра Качество задайте значение Выкл. параметру Двунаправ.ная . Двунаправленная печать снижает качество.  ➔ 39	
4 Очистите печатающую головку.  ➔ 44	
5 Выровняйте печатающую головку.  ➔ 46 Если качество не улучшилось, попробуйте выровнять головку с помощью утилиты драйвера принтера. Информацию о выравнивании головки см. в интерактивном Руководстве пользователя .	
6 Чтобы очистить внутреннюю часть принтера, сделайте копию, не помещая документ на плоскость для документов. Дополнительную информацию см. в интерактивном Руководстве пользователя .	
7 Картридж должен быть израсходован в течение шести месяцев после открытия герметичной упаковки.  ➔ 58	
8 Попробуйте использовать оригинальные картриджи Epson и бумагу, рекомендованную Epson.	
9 Если на копии появляется муаровый узор (перекрестная штриховка), измените значение параметра Масштаб или сместите оригинал.	
10 Убедитесь, что выбраны правильные значения параметров Размер , Макет , Расшир. и Умен./Увел. или Масшт для загруженной бумаги.  ➔ 29, 39	
11 Убедитесь, что бумага загружена и оригинал размещен правильно.  ➔ 18, 22	
12 Если края копии или фотографии обрезаны, переместите оригинал на небольшое расстояние от угла.	
13 Очистите плоскость для документов. См. интерактивное Руководство пользователя .	

Проблеми	Рішення №
Смуги (світлі лінії) на відбитках або копіях.	1 2 4 5 7 9
Відбиток розпливчастий або змазаний.	1 2 4 5 6 8
Відбиток нечіткий або з пробілами.	1 2 3 4 7
Відбиток зернистий.	5
Неправильні або відсутні кольори.	4 7
Неправильний розмір зображення або розташування.	10 11 12 13
Рішення	
1	Переконайтеся, що ви вибрали правильний тип паперу.  ➔ 16
2	Переконайтеся в тому, що сторона для друку (біліша або глянцева сторона) розташована в правильному напрямку.  ➔ 18
3	Якщо вказуєте параметр Звичайна або Кр. у настройках Якість , виберіть Вим. у настройках У 2 напр. Під час двонаправленого друкування знижується якість друку.  ➔ 39
4	Прочистіть друкувальну голівку.  ➔ 44
5	Вирівняйте друкувальну голівку.  ➔ 46 Якщо якість друку не покращилася, спробуйте знову, використовуючи утиліти драйвера принтера. Див. он-лайнний Посібник користувача для вирівнювання друкувальної голівки.
6	Для очищення внутрішньої частини принтера виконайте копіювання, не розміщуючи документ на планшеті. Щоб отримати докладнішу інформацію, див. он-лайнний Посібник користувача .
7	Картридж з відкритої упаковки слід використати протягом шести місяців.  ➔ 58
8	Користуйтеся оригінальними картриджами Epson і папером, рекомендованим компанією Epson.
9	Якщо на відбитку видно штрихи, поміняйте настройки Зменш./Збільш. або змініть розташування оригіналу.
10	Переконайтеся, що вибрано правильні настройки Роз. п-ру, Розт., Розт. і Зменш./Збільш. або М-ня для завантаженого паперу.  ➔ 30, 39
11	Переконайтеся, що ви правильно завантажили папір і розмістили оригінал.  ➔ 18, 22
12	Якщо краї копії чи фотографії обрізані, трохи відсуньте оригінал від кута планшета.
13	Очистіть планшет. Див. он-лайнний Посібник користувача .

المشاكل	رقم الحل
تشاهد شريط (خطوط فاخرة) في النسخة المطبوعة والنسخ الخاصة بك.	1 2 4 5 7 9
النسخة المطبوعة معتمة أو ملطخة.	1 2 4 5 6 8
النسخة المطبوعة باهتة أو توجد بها فراغات.	1 2 3 4 7
النسخة المطبوعة منقطة.	5
تشاهد ألوان غير صحيحة أو مفقودة.	4 7
حجم الصورة أو وضعها غير صحيح.	10 11 12 13
الحلول	
1	تأكد من تحديد نوع الورق الصحيح. 16 ➔
2	تأكد من أن وجه الطباعة (الوجه الأكثر بياضاً أو الأكثر لمعاناً) للورقة مواجه للاجاء الصحيح. 18 ➔
3	عند تحديد Standard أو Best كإعداد Quality ، قم بتحديد Off كإعداد Bidirectional . تقلل الطباعة ثنائية الأبعاد من جودة الطباعة. 40 ➔
4	قم بتنظيف رأس الطباعة. 44 ➔
5	قم بمحاذاة رأس الطباعة. 46 ➔ إذا لم تتحسن جودة الطباعة، حاول القيام بالمحاذاة باستخدام البرنامج المساعد لتشغيل الطباعة. ارجع إلى دليل المستخدم الفوري عبر الإنترنت لمحاذاة رأس الطباعة.
6	لتنظيف الجزء الداخلي من الطباعة، قم بإنشاء نسخة دون وضع مستند على سطح المستندات. للمزيد من المعلومات، ارجع إلى دليل المستخدم الفوري عبر الإنترنت.
7	استخدم خراطيش الحبر في غضون ستة أشهر من فتح العبوة المفرغة من الهواء. 58 ➔
8	حاول استخدام خراطيش حبر Epson الأصلية والورق الموصى به من قبل شركة Epson.
9	في حالة ظهور نمط موج (تظليل عرضي) في نسختك، قم بتغيير إعداد Reduce/Enlarge أو غير وضع المستندات الأصلية الخاصة بك.
10	تأكد من تحديد إعدادات Paper Size و Layout و Expansion و Reduce/Enlarge و Zoom الصحيحة للورق التي تم تحميلها. 30، 40 ➔
11	تأكد من أنك قمت بتحميل الورقة ووضعت المستند الأصلي بصورة صحيحة. 18، 22 ➔
12	إذا كانت حواف النسخة أو الصورة الفوتوغرافية مفقودة، فحرك المستند الأصلي بعيداً شيئاً ما عن الزاوية.
13	قم بتنظيف سطح المستندات. ارجع إلى دليل المستخدم الفوري عبر الإنترنت.

مشکلات	شماره راه حل.
در خروجی چاپی یا کپی ها، خط خط (خطوط روشن) می بینید.	1 2 4 5 7 9
خروجی چاپی، تیره یا لکه دار است.	1 2 4 5 6 8
خروجی چاپی کمزنگ است یا فاصله های خالی بین آن است.	1 2 3 4 7
خروجی چاپ، رگه دار است.	5
رنگها، نادرستند یا جا افتاده اند.	4 7
اندازه یا مکان تصویر نادرست است.	10 11 12 13
راه حل ها	
1	مطمئن شوید که برای کاغذ وارد شده در دستگاه، تنظیمات صحیح کاغذ را انتخاب کرده اید. 16 ➔
2	مطمئن شوید که سمت قابل چاپ (سمت سفید یا براق تر) کاغذ به سمت بالا قرار گرفته باشد. 18 ➔
3	وقتی Standard یا Best را به عنوان تنظیمات Quality انتخاب می کنید، همزمان Off را برای تنظیم Bidirectional انتخاب کنید. چاپ دو جهته، کیفیت چاپ را کاهش می دهد. 40 ➔
4	هد چاپ را تمیز کنید. 44 ➔
5	هد چاپ را تراز کنید. 46 ➔ در صورتی که کیفیت چاپ بهتر نشود، ترازبندی با استفاده از نرم افزار کمکی راه انداز چاپگر، را امتحان کنید. برای تراز کردن هد چاپ، به سایت آنلاین راهنمای کاربر مراجعه کنید.
6	برای تمیز کردن داخل چاپگر، بدون قرار دادن سند روی میز اسناد، یک کپی تهیه کنید. برای اطلاعات بیشتر، به سایت آنلاین راهنمای کاربر مراجعه کنید.
7	از کارتریج های جوهر حداکثر شش ماه بعد از باز کردن بسته بندی آن ها، استفاده کنید. 58 ➔
8	از کارتریج های جوهر اصلی Epson و کاغذ توصیه شده توسط Epson استفاده کنید.
9	اگر الگوی موج دار(هاشور متقاطع) روی کپی ظاهر شد، تنظیمات Reduce/Enlarge را تغییر دهید یا مکان نسخه اصلی را جابجا کنید.
10	دقت کنید که تنظیمات انتخابی Paper Size, Layout, Expansion ، و Reduce/Enlarge یا Zoom برای کاغذی که در دستگاه قرار داده اید صحیح باشد. 30, 40 ➔
11	مطمئن شوید که کاغذ، درست داخل دستگاه رفته و نسخه اصلی در سر جای درست خود قرار گرفته است. 18, 22 ➔
12	در صورتیکه لبه های کاغذ یا عکس برش خورده است، کاغذ اصلی را کمی از گوشه دور کنید.
13	میز سند را تمیز کنید. به سایت آنلاین راهنمای کاربر مراجعه کنید.



Contacting Customer Support

Обращение
в службу
поддержки

Зв'язок зі службою
технічної підтримки

الاتصال بخدمة دعم
العملاء

تماس با خدمات پشتیبانی از
مشتری

If you cannot solve the problem using the troubleshooting information, contact customer support services for assistance. You can get the contact information for customer support for your area in your online User's Guide or warranty card. If it is not listed there, contact the dealer where you purchased your product.

Если не удастся устранить проблему с помощью приведенных способов, обратитесь за помощью в службу поддержки. Контактная информация службы поддержки в вашем регионе содержится в интерактивном Руководстве пользователя и гарантийном талоне. Если ваш регион там не указан, свяжитесь с дилером, у которого был приобретен продукт.

Якщо проблему не вдається вирішити за допомогою порад щодо пошуку та усунення несправностей, зверніться по допомогу до служби технічної підтримки. Щоб отримати контактні дані служби технічної підтримки для вашого регіону див. онлайнвий Посібник користувача чи гарантійний талон. Якщо ці дані відсутні у зазначеній документації, зверніться до дилера, у якого придбано виріб.

إذا لم تتمكن من حل المشكلة بالاستعانة بمعلومات استكشاف الأخطاء وإصلاحها. اتصل بخدمة دعم العملاء للحصول على المساعدة. يمكنك العثور على معلومات الاتصال الخاصة بدعم العملاء بمنطقتك من خلال دليل المستخدم الفوري عبر الإنترنت أو بطاقة الضمان. إذا لم تكن خدمة دعم العملاء مدرجة بهما. اتصل بالموزع الذي أنشريت منه المنتج.

در صورتیکه نتوانستید با استفاده از اطلاعات عیب یابی. مشکل خود را حل کنید. برای راهنمایی بیشتر با خدمات پشتیبانی مشتری تماس بگیرید. اطلاعات تماس با پشتیبانی مشتری منطقه خود را می توانید از راهنمای کاربر آنلاین یا کارت ضمانت نامه بدست آورید. اگر اطلاعات مورد نظر در آن قسمت فهرست نشده بود. با فروشنده ای که دستگاه را از او خریده اید. تماس بگیرید.



EN Index

A	Aligning the Print Head	46
B	Bidirectional (print speed)	38
	Borderless/With Border	29,38
	Buttons, Control Panel	10,13
C	Change Ink Cartridge	50
	cleaning, inside of the printer	64
	Color restoration	26
	Control Panel	10,13
	Copying, restore faded photo	26
	Copying Documents	24
	Crop photo	12,32
D	Date stamp	38
	Density (copy setting)	29
	Digital Camera, printing from	48
E	Enlarge (copy)	29
	Enlarge (crop)	27,32
	Error messages	54
	Expansion	29
	Expansion (borderless printing)	29,38
F	flash memory drive	37
I	Index Sheet	34
	ink cartridge, replacing	58
	Ink Cartridge Status	42
J	Jams, paper	62
L	Language (change display)	50
	Layout	29,38
M	Maintenance	41
	Memory Card	20
P	Panel	10,13
	Paper, jams	62
	Paper, loading	18
	Paper Size	29,38
	Paper Type	16,29,38
	PictBridge Setup	48,50
	Printing all photos	38
	Printing Photos	32,34
Q	Quality	29,38
R	Reduce (copy)	29
	Restore Default Settings	50
S	Scan (document copy)	24
	Scan (photo copy)	26
	Slide show	38
	Supported Paper	16
T	thumb drive	37
	Troubleshooting	53
U	USB flash drive	37
V	Viewer	13
Z	Zoom (copying)	29
	Zoom (cropping)	12,32

RU Указатель

Б	Без полей/С полями29,39	Сообщения об ошибке54	
	Бумага, замятия62	Состояние картриджа42	
	Бумага, загрузка18	Средство просмотра13	
В	Восстановление цвета26	Т	Тип бумаги16,29,39
	Восстановление заводских настроек51	У	Увеличить (копировать)29
	Выравнивание печатающей головки46		Увеличить (обрезать)27,32
Д	Дата39		Уменьшить (копировать)29
	Двунаправленная (скорость печати)39	Ф	Флеш-память37
З	Замена картриджа51		Флеш-накопитель USB37
	Замятия, бумага62	Ц	Цифровой фотоаппарат, печать с48
И	Индексная страница34	Ч	чернильный картридж, замена58
К	Карта памяти20	Я	Язык (изменение способа отображения)51
	Качество29,39		
	Кнопки, панель управления10,13		
	Копирование, восстановление выцветшей фотографии26		
	Копирование документов24		
М	Макет29,30,39		
	Масштаб (копирование)29		
	Масштаб (обрезка)12,32		
Н	Настройка PictBridge48,51		
О	Обрезка фотографий12,32		
	Обслуживание41		
	очистка, внутри принтера65		
П	Панель10,13		
	Панель управления10,13		
	Печать всех фото39		
	Печать фотографий32,34		
	Плотность (параметр копирования)29		
	Поддерживаемая бумага16		
	Поиск и устранение неисправностей53		
Р	Размер29,39		
	Расширение29		
	Расширение (печать без полей)29,39		
С	Сканирование (копирование документов)24		
	Сканирование (копирование фотографий)26		
	Слайд-шоу39		

UA Показчик

Б	Без полів/3 полями.....	30,39			Стан чорнильного картриджа.....	42
В	Вирівнювання друкувальної голівки.....	46			Сумісний папір.....	16
	Відновлення кольору.....	26	Т	Тип паперу.....	17,30,39	
	Відновлення налаштувань за замовчуванням.....	51	Ф	флеш-пам'ять.....	37	
Д	Двонаправлений (швидкість друку).....	39	Ц	Цифровий фотоапарат, друк з цифрового фотоапарата.....	48	
	Друк усіх фотографій.....	39	Ч	чистка, всередині принтера.....	66	
	Друк фотографій.....	32,34	Щ	Щільність (налаштування копіювання).....	30	
З	Заміна чорнильного картриджа.....	51	Я	Якість.....	30,39	
	Засіб перегляду.....	13		USB флеш-пам'ять.....	37	
	Застрягання, папір.....	62				
	Збільшення (копія).....	30				
	Збільшення (обрізання).....	27,32				
	Зменшення (копія).....	30				
І	Індекс-аркуш.....	34				
К	Картка пам'яті.....	20				
	картридж, заміна.....	58				
	Кнопки, панель керування.....	10,13				
	Копіювання, відновлення вицвілої фотографії.....	26				
	Копіювання документів.....	24				
М	Масштабування (копіювання).....	30				
	Масштабування (обрізання).....	12,32				
	Мова (зміна мови на дисплеї).....	51				
Н	Налаштування технології PictBridge.....	48,51				
О	Обрізання фотографії.....	12,32				
	Отметка дати.....	39				
П	Панель керування.....	10,13				
	Папір, застрягання.....	62				
	Папір, завантаження.....	18				
	Повідомлення про помилку.....	54				
	Показ слайдів.....	39				
	Пошук і усунення несправностей.....	53				
Р	Розмір паперу.....	30,39				
	Розширення.....	30				
	Розширення (друк без полів).....	30,39				
С	Сервіс.....	41				
	Сканування (копіювання документів).....	24				
	Сканування (копіювання фотографій).....	26				

FA فهرست موضوعی

AR الفهرس

46	محادثة رأس الطباعة	46	تراز کردن هد چاپ
40	ثنائي الإخاء (سرعة الطباعة).....	40	دو طرفه (سرعت چاپ).....
30,40	بحدود/بلا حدود	30,40	بدون حاشیه/حاشیه دار
10,13	أزرار لوحة التحكم	10,13	دکمه ها، پائل کنترل
52	فهم بتغيير خطوطه الحبر	52	تعويض كارتريج جوهر
67	تنظيف الجزء الداخلي من الطابعة	68	تميز کردن داخل چاپگر
26	استعادة الألوان	26	بازياب رنگ
10,13	لوحة التحكم	10,13	پائل کنترل
26	نسخ استعادة الصور الفوتوغرافية الباهتة	26	کپی کردن بازيابي عکس های کمرنگ
24	نسخ المستندات	24	کپی کردن اسناد
12,32	اقتصاص الصورة الفوتوغرافية	12,32	برش عکس
40	طابع التاريخ	40	مهر تاريخ
30	الكثافة (إعداد النسخ).....	30	تراکم (تنظیمات کپی).....
48	كاميرا رقمية طباعة من	48	دوربين دیجیتال چاپ از
30	تكبير (نسخ).....	30	بزرگ کردن (کپی).....
27,32	تكبير (اقتصاص).....	27,32	بزرگ کردن (برش زن).....
54	رسائل الخطأ	54	پیغام های خطا
30	توسعة	30	گسترش
30,40	توسعة (طباعة بلا حدود).....	30,40	گسترش (چاپ بدون حاشیه).....
37	محرك ذاكرة فلاش	37	درايو حافظه فلش
34	صفحة فهرست موضوعی	34	فهرس الصور
58	خراطيش الحبر استبدال	58	کارتريج جوهر تعويض
42	حالة خراطيش الحبر	42	وضعت كارتريج جوهر
62	انحشار الورق	62	کير کردن کاغذ
52	اللغة (تغيير شاشة العرض).....	52	زبان (تغيير صفحه نمایش).....
30,40	النخطيط	30,40	صفحه آرايي
41	صيانة	41	نگهداري
20	بطاقة ذاكرة	20	کارت حافظه
10,13	لوحة	10,13	پائل
62	الورق انحشار	62	کاغذ کير کردن
18	الورق خميل	18	کاغذ قرار دادن
30,40	حجم الورق	30,40	اندازه کاغذ
17,30,40	نوع الورق	17,30,40	نوع کاغذ
48,52	إعداد PictBridge.....	48,52	تنظیمات PictBridge.....
40	طباعة كل الصور	40	چاپ همه عکس ها
32,34	طباعة الصور الفوتوغرافية	32,34	چاپ عکس ها
30,40	الجودة	30,40	کیفیت
30	تصغير (نسخ).....	30	کوچک کردن (کپی).....
52	استعادة الإعدادات الافتراضية	52	بازگشت به تنظیمات پیش فرض
24	مسح ضوئي (نسخ المستند).....	24	اسکن (کپی سند).....
26	مسح ضوئي (نسخ المستند)	26	اسکن (کپی عکس)
40	عرض الشرائح	40	نمایش اسلایدی عکس ها
16	الورق المدعوم	16	کاغذ پشتیبانی شده
37	محرك مصغر	37	درايو کوچک
53	استكشاف الأخطاء وإصلاحها	53	عیب يابی
37	محرك فلاشة USB	37	درايو فلش USB.....
13	عارض	13	نمایشگر
30	التكبير/التصغير (النسخ).....	30	بزرگنمایی (در حال کپی).....
12,32	التكبير/التصغير (الاقتصاص).....	12,32	بزرگنمایی (برش).....

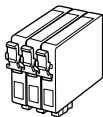

Available ink cartridge sizes vary by area.

Выбор размеров чернильных картриджей зависит от региона.

Доступні розміри картриджів залежать від країни.

تختلف أحجام خراطيش الحبر المتوفرة تبعًا للمنطقة.

اندازه های کارتریج جوهر موجود با توجه به مناطق مختلف متفاوت است.

	B	C	M	Y	
Epson Stylus SX510W Series *1	 T0711	T0712	T0713	T0714	
	 T0711H	-	-	-	
	 T1001	T1002	T1003	T1004	
Epson Stylus TX550W Series *2	103 (T1031)	103 (T1032)	103 (T1033)	103 (T1034)	
	73HN (T0731HN)	-	-	-	
	73N (T0731N)	73N (T0732N)	73N (T0733N)	73N (T0734N)	
EN	Black	Cyan	Magenta	Yellow	
RU	Черный	Голубой	Пурпурный	Желтый	
UA	Чорний	Блакитний	Малиновий	Жовтий	
AR		أسود	سماوي	أرجواني	أصفر
FA		سياه	فیروزه ای	زرشکی	زرد

*1 For the SX510W Series, Epson recommends the T071 ink cartridges for normal print usage.

*2 For the TX550W Series, the ink cartridge numbers between the parenthesis may be displayed depending on the area.

*1 Для серии SX510W компания Epson рекомендует чернильные картриджи T071 для нормальной печати.

*2 Для серии TX550W в зависимости от региона могут отображаться номера чернильных картриджей, указанные в скобках.

*1 Для оптимальної роботи принтерів серії SX510W компанія Epson рекомендує використовувати чорні картриджі T071.

*2 Для серії TX550W номери картриджів у дужках відображаються залежно від країни.

*1 بالنسبة للسلسلة SX510W، نوصي Epson باستخدام خراطيش الحبر T071 للاستخدام العادي للطباعة.

*2 بالنسبة للسلسلة TX550W، قد يتم عرض أرقام خراطيش الحبر الموجودة بين الأقواس تبعًا للمنطقة.

*1 برای سری SX510W استفاده از کارتریج جوهر T071 برای مصارف چاپ معمولی توسط Epson توصیه می شود.

*2 برای سری TX550W، شماره های کارتریج جوهر بین پرانتزها ممکن است بر اساس منطقه، متفاوت نمایش داده شوند.

Getting more information

Получение дополнительной информации

Додаткова інформація

الحصول على مزيد من المعلومات
دریافت اطلاعات بیشتر

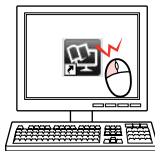

Copyright © 2009 Seiko Epson Corporation. All rights reserved.
Printed in XXXXXX



411640900