

Elenberg

МИНИ-СИСТЕМА С DVD-ПЛЕЕРОМ
МС-4090

РУКОВОДСТВО ПОЛЬЗОВАТЕЛЯ

СОДЕРЖАНИЕ

1. Меры предосторожности	3
2. Комплектация	4
3. Источник питания	4
4. Описание прибора	4
5. Пульт дистанционного управления (ПДУ)	6
6. ЖК-экран	7
7. Подключение к телевизору	8
8. Установка часов	8
9. Таймер выключения системы	8
10. Использование наушников	9
11. Уход за системой	9
12. Радио	9
13. Воспроизведение DVD, VCD, CD	10
14. Система настроек	13
15. Воспроизведение с USB носителя	14
16. Воспроизведение перезаписываемых дисков	15
17. Кассетная дека	16
18. Звуковые режимы	16
19. Устранение неполадок	17
20. Спецификация	18

МЕРЫ ПРЕДОСТОРОЖНОСТИ

ВНИМАНИЕ!

ДАННЫЙ ПРОДУКТ СОДЕРЖИТ ЛАЗЕР.

ЛЮБОЕ ИСПОЛЬЗОВАНИЕ ПРИБОРА, ПРОТИВОРЕЧАЩЕЕ ДАННОМУ РУКОВОДСТВУ, МОЖЕТ ПРИВЕСТИ К ТРАВМАМ, ПОЛУЧЕННЫМ В РЕЗУЛЬТАТЕ ЛАЗЕРНОГО ИЗЛУЧЕНИЯ.

НЕ ОТКРЫВАЙТЕ КОРПУС ПРИБОРА И ПЫТАЙТЕСЬ ПОЧИНИТЬ ЕГО. ЛЮБОЙ РЕМОНТ ДОЛЖЕН ОСУЩЕСТВЛЯТЬСЯ В СЕРВИСНОМ ЦЕНТРЕ.

ПРЕДУПРЕЖДЕНИЕ:

ЧТОБЫ ИЗБЕЖАТЬ ВОЗГОРАНИЯ ИЛИ УДАРА ЭЛЕКТРИЧЕСКИМ ТОКОМ, НЕ ДОПУСКАЙТЕ ПОПАДАНИЯ ВОДЫ НА ПРИБОР И НЕ ИСПОЛЬЗУЙТЕ ЕГО ВО ВЛАЖНОМ ПОМЕЩЕНИИ. НЕ СТАВЬТЕ НА ПРИБОР ИЛИ РЯДОМ С НИМ СОСУДЫ С ЖИДКОСТЬЮ.

ЗАМЕЧАНИЕ:

Данный прибор подвержен влиянию волн сотовых телефонов. Если в работе прибора появились помехи, вызванные сотовым телефоном, увеличьте расстояние между прибором и телефоном.

ВНИМАНИЕ:

Переключите прибор на работу с напряжением, соответствующим Вашей электросети (если данный переключатель имеется). В случае неверных установок прибор может сломаться.

Предупреждения

- Не ставьте данный прибор рядом с источниками тепла. Не оставляйте данный прибор в автомобиле под прямыми лучами солнца при закрытых окнах и дверях.
- При любом повреждении шнура питания замените его в сервисном центре. Избегайте перегибов и натяжения шнура.
- Отключайте шнур питания от электросети, держась за штепсель.
- Не используйте данный прибор в ванной комнате.
- Если Вы не собираетесь в ближайшее время использовать прибор, отключите его от электросети.

ВНИМАНИЕ!

- Не ставьте данный прибор на полку или в любую другую нишу. Прибор должен хорошо вентилироваться. Никакие предметы на должны блокировать вентиляционные отверстия.
- Не ставьте источники открытого пламени (свечи) на прибор.
- Правильно и своевременно избавляйтесь от батарей.
- Розетка электросети, к которой подключен прибор, должна находиться в легкодоступном месте.

КОМПЛЕКТАЦИЯ

Пожалуйста, проверьте наличие следующих комплектующих:

- a) Пульт дистанционного управления 1 рс.
- b) AM антенна 1 рс.
- c) Видео кабель 1 рс.
- d) FM антенна 1 рс.

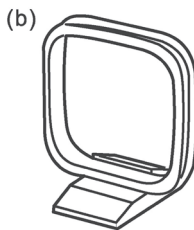

ИСТОЧНИК ПИТАНИЯ

Узнайте, на какое напряжение рассчитан Ваш прибор и установите переключатель в нужное положение. Не все модели прибора оснащены данным переключателем.

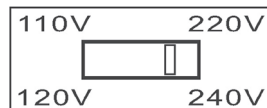

1. Используйте отвертку для установки переключателя в нужное положение.
2. Подключите шнур питания к электросети.

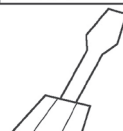

ОПИСАНИЕ ПРИБОРА

1. Кнопка перехода в режим кассетной деки (TAPE)
2. Кнопка перехода в режим радио (RADIO/BAND)
3. Кнопка перехода в режим воспроизведения дисков (DVD/USB)*
4. Кнопка УСТАНОВКИ/ВВОД (PRE/ENT)
5. Кнопка ПОВТОР/СТЕРЕО-МОНО (RPT/ST-MO)
6. ЖК-экран
7. Сенсор пульта дистанционного управления
8. Кнопка ОТКРЫТЬ/ЗАКРЫТЬ отсек для дисков (EJECT/CLOSE)
9. Отсек для дисков
10. Переключатель усиления низких частот (BASS BOOSTER)
11. Кнопка активации таймера отключения системы (SLEEP)
12. Кнопка ВКЛ./ВЫКЛ. (STANDBY/ON)
13. Кнопка ВОСПРОИЗВЕДЕНИЕ/ПАУЗА/УСТАНОВКИ+ (PLAY/PAUSE/PRESET+)
14. Кнопка СТОП/УСТАНОВКИ- (STOP/PRESET-)
15. Кассетный отсек
16. Разъем для подключения наушников
17. Индикатор процесса записи
18. Переключатель режимов звучания (SOUND MODE)
19. Кнопка увеличения громкости (VOLUME+)
20. Кнопка ПРЕДЫДУЩИЙ/НАЗАД/НАСТРОЙКА ВНИЗ (PREV-REW/TUNE-)
21. Кнопка СЛЕДУЮЩИЙ/ВПЕРЕД/НАСТРОЙКА ВВЕРХ (NEXT-F.FWD/TUNE+)
22. TAPE RECORDING BUTTON (RECORD)

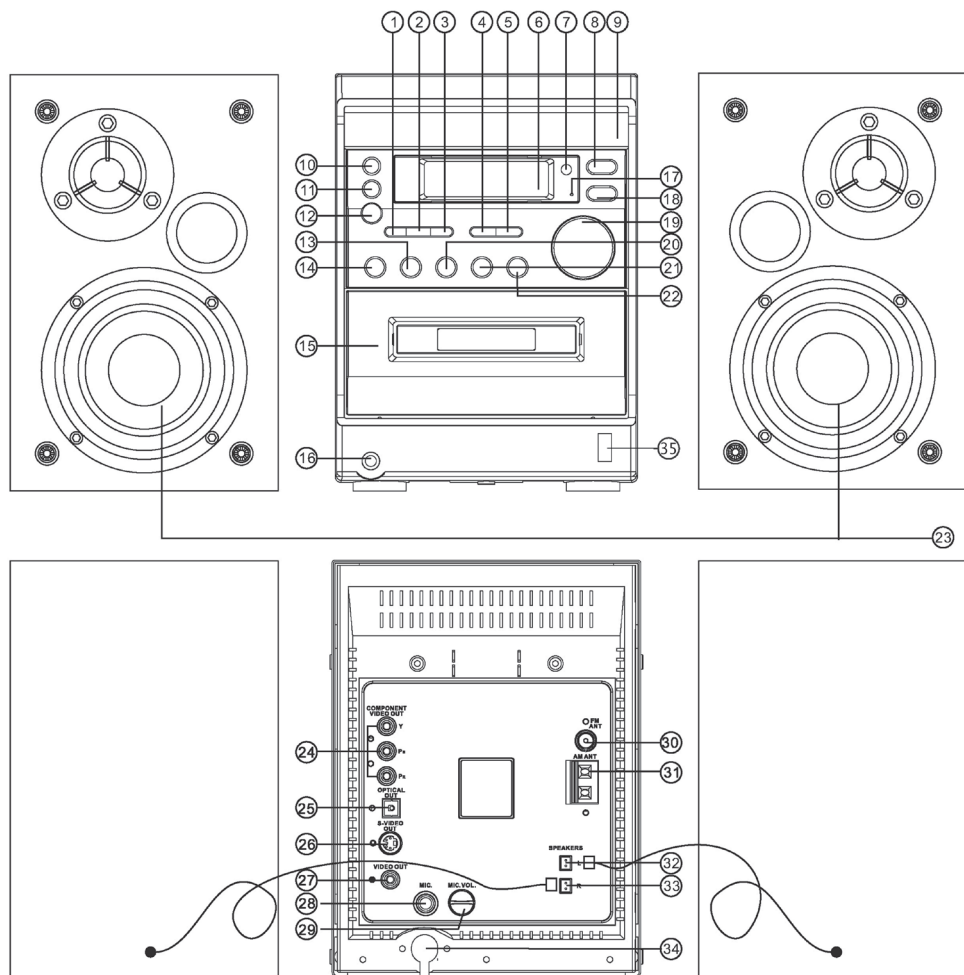

- 23. Колонки
- 24. Оптический аудио выход
- 25. Компонентный видео выход
- 26. Выход S-VIDEO
- 27. RGB видео выход
- 28. Разъем для подключения наушников
- 29. Регулятор громкости микрофона
- 30. Разъем для подключения FM/SW антенны
- 31. Разъем для подключения AM антенны
- 32. Клеммы для подключения правой колонки
- 33. Клеммы для подключения левой колонки
- 34. Шнур питания
- 35. USB порт

* – Аналог кнопки DISC на пульте дистанционного управления.

ПУЛЬТ ДИСТАНЦИОННОГО УПРАВЛЕНИЯ (ПДУ)

1. Питание ВКЛ./ВЫКЛ. (POWER)
2. Отключение звука (MUTE)
3. А-В повтор (A-B)
4. Кнопки с цифрами
5. Кассетная дека (TAPE)
6. Радио (TUNER)
7. Контроль воспроизведения/Меню (PBC/MENU)
8. Воспроизведение/Пауза (PLAY/ PAUSE)
9. Настройки/Установки (SETUP/PRESET)
10. Кнопки курсора (←↑→↓)
11. Ввод (ENTER)
12. Масштаб (ZOOM)
13. Замедленное воспроизведение (SLOW)
14. Повтор (REPEAT)
15. Угол обзора (ANGLE)
16. Субтитры (SUBTITLE)
17. Выбор аудио/Переключение FM СТЕРЕО-МОНО (AUDIO/S/M)
18. Переключение режимов звучания (EQ)
19. Открыть/Заккрыть отсек для дисков (EJECT/CLOSE)
20. Поиск (SEARCH)
21. Быстрая перемотка назад (◀◀)
22. Быстрая перемотка вперед (▶▶)
23. Предыдущий трек (◀|◀)
24. Следующий трек (▶|▶)
25. Программа (PROGRAM)
26. Запись (REC)
27. Режим воспроизведения дисков (DISC)*
28. Стоп (STOP)
29. Вернуться/Оглавление (RETURN/TITLE)
30. Экранное меню (OSD)
31. Переключение NTSC/PAL и FM/AM (N/P/FM/AM)
32. Пошаговое воспроизведение (STEP)
33. Регулировка громкости (VOL)
34. Предварительный просмотр (VIEW)
35. Усиление низких частот (BASS)

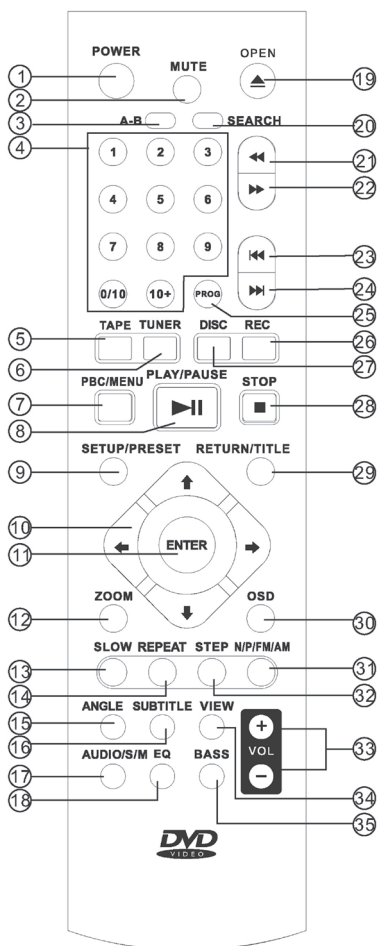

* – Аналог кнопки DVD/USB на контрольной панели прибора.

Вставьте 2 батареи AAA.
(не прилагаются)

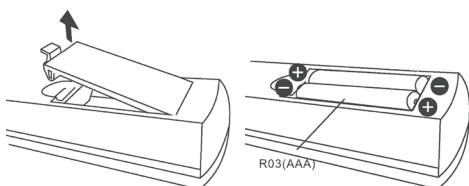

Когда ПДУ перестает действовать на расстоянии меньше 5 метров, замените батареи.

ПДУ может не работать, если:

- направлен на сильный источник света, прямые солнечные лучи;
- между ПДУ и системой существует препятствие.

Замечание:

Некоторые кнопки ПДУ имеют одинаковые функции с кнопками, расположенными на панели управления прибора.

ЖК-ЭКРАН

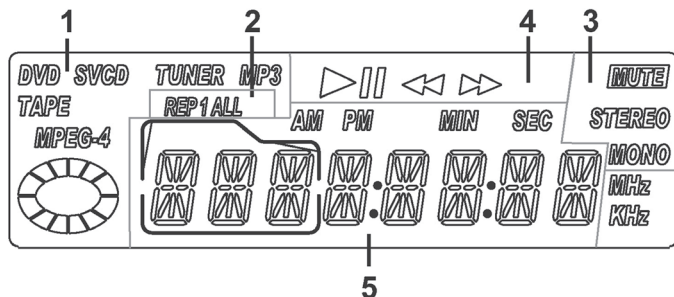

1. SVCD: индикатор SVCD дисков
MP3: индикатор MP3 дисков
DVD: индикатор DVD дисков
TUNER: индикатор режима “Радио”
TAPE: индикатор режима “Кассетная дека”
MPEG-4: индикатор файлов MPEG 4
2. REP1: индикатор повтора одного трека/главы
REPA11: индикатор повтора всего диска/оглавления
3. MUTE: индикатор выключенного звука
STEREO: индикатор FM-стерео
Моно: индикатор работы радио в режиме монозвучания
4. ►: индикатор воспроизведения
||: индикатор паузы
◀◀: индикатор быстрой перемотки назад
▶▶: индикатор быстрой перемотки вперед
5. Индикатор отображения номеров треков, глав, времени воспроизведения и т.п.

ПОДКЛЮЧЕНИЕ К ТЕЛЕВИЗОРУ

Терминал “Видео выход” (VIDEO OUT)

Не подключайте данный прибор через видеомagneтофон, т.к. возможно искажение воспроизводимого сигнала из-за функции защиты авторских прав.

Терминал “Компонентное видео” (COMPONENT VIDEO OUT)

Данный способ подключения позволяет получить лучшее изображение, чем при подключении через выход S VIDEO.

При этом для передачи цветов служат два канала (PB) и (PR), а яркость передается отдельно, третьим каналом (Y). За счет этого достигается высокое качество передачи сигнала. При использовании этого способа подключения обязательно используйте руководство по использованию телевизора.

Терминал S VIDEO

Использование данного способа подключения позволяет получить лучшее качество изображения относительно подключения через обычный видео выход (VIDEO OUT).

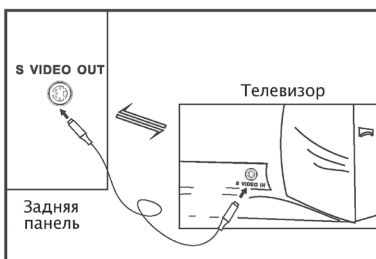
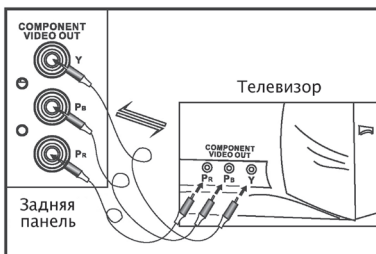
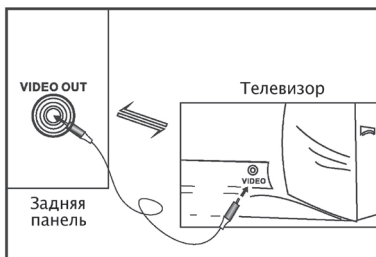

УСТАНОВКА ЧАСОВ

1. Система должна находиться в режиме ожидания.
2. Нажмите кнопку PRE/ENT или SETUP/PRESET (ПДУ). На экране отобразится: "CLOCK SET".
3. Для переключения между минутами и часами используйте REW/F.FWD.
4. Используйте VOL +/-, чтобы изменить время.
5. Нажмите SETUP/PRESET, чтобы принять сделанные изменения.

Замечание:

Время отображается в режиме 24 часов. Настройки часов стираются, если отключить электропитание.

ТАЙМЕР ВЫКЛЮЧЕНИЯ СИСТЕМЫ

Нажмите кнопку SLEEP, на экране отобразится: "SLEEP10". Это означает, что через 10 минут система автоматически выключится.

Последовательно нажимайте эту кнопку, чтобы установить нужное время, или чтобы выключить "SLEEP OFF" таймер.

ИСПОЛЬЗОВАНИЕ НАУШНИКОВ

Убавьте громкость перед подключением наушников.

Тип подключения: 3.5 мм (стерео)

Замечание: Не используйте наушники в течение длительного времени – это может отрицательно сказаться на Вашем слухе.

УХОД ЗА СИСТЕМОЙ

Корпус прибора

Протирайте корпус прибора влажной тканью.

Не используйте спиртосодержащие средства и растворители.

Перед использованием ткани с химической пропиткой внимательно прочитайте руководство по ее использованию.

Чистка лентопротяжного механизма

Очищайте головки и лентопротяжный механизм через каждые 10 часов воспроизведения.

Используйте чистящие кассеты (не прилагается).

РАДИО

Поиск радиостанций

Нажмите кнопку TUNER, чтобы перейти в режим радио. Нажмите кнопку “N/P/FM/AM”, чтобы выбрать диапазон частот AM или FM.

Нажмите кнопку ◀◀/▶▶ и удержите около 2 секунд, чтобы начать автоматический поиск. Нажмите любую из этих кнопок, чтобы остановить процесс поиска. Для точной настройки используйте однократные нажатия этих кнопок. Волна изменяется на 0.05 МГц для FM диапазона или 9/10 КГц для AM диапазона.

Сохранение настроек радиостанций

После того, как Вы настроились на нужную волну, нажмите кнопку PRE/ENT или SETUP/PRESET. На экране начнет мигать двузначный номер. Используйте кнопки TUNE+/- или кнопки с цифрами, чтобы задать номер, под которым будет сохранена эта радиостанция.

Замечание: Система запоминает 20 настроек для AM и FM диапазона.

Настройки предыдущей станции удаляются, если на ее номер записать новые настройки. Настройки сохраняются в памяти даже после отключения электропитания.

Выбор сохраненных радиостанций

Используйте кнопки TUNE+/- или кнопки с цифрами, чтобы выбрать нужную радиостанцию.

Помехи в FM диапазоне

Нажмите RPT/ST-MO или R/L/S/M, чтобы переключиться в режим монозвучания.

Это уменьшит влияние помех, индикатор “STEREO” погаснет.

Улучшение приема

FM: Всегда полностью выдвигайте FM антенну.

AM: Измените расположение системы или антенны.

ВОСПРОИЗВЕДЕНИЕ DVD/VCD/CD

Совместимость дисков

- В данном разделе представлены общие функции воспроизведения дисков.
- Некоторые DVD и VCD могут содержать функции, которые не описаны в данной главе. Инструкции по использованию этих функций отображаются на экране или на упаковке диска.
- Вы можете использовать только те функции, которые поддерживаются диском.
- “INVALID KEY” – эта надпись отображается на экране, если выбранная Вами функция или действие не поддерживаются диском.
- В целях улучшения качества продукта экранное меню может быть изменено без предварительного изменения.

Подготовка

- Подключите телевизор и переключите его на видео вход. Установите правильную развертку экрана (см. далее).
- Выберите желаемый язык экранного меню (см. далее).
Если на экране телевизора отобразится надпись “ERR DISC”, значит, система не может прочитать установленный диск.

Воспроизведение дисков

1. Нажмите кнопку “DISC”, чтобы перейти в режим воспроизведения дисков.
2. Нажмите кнопку OPEN/CLOSE, чтобы открыть отсек для дисков. Установите диск обложкой вверх. Аккуратно прижмите диск к оси, чтобы зафиксировать его. Закройте отсек для дисков, аккуратно прижав крышку вниз, до характерного щелчка.
3. На ЖК-экране отобразится надпись “READ”, а на экране телевизора отобразится информация о диске. Тип диска отобразится на обоих экранах.
4. Воспроизведение первого трека или главы начнется автоматически (для DVD и VCD дисков, если включена “ON” функция “Auto Play”).
5. На экране отобразится меню DVD или VCD, если поддерживается диском. Для выбора пунктов меню используйте кнопки курсора, а для активации кнопки PRE/ENT, ENTER или PLAY/PAUSE. Выбрать главу или трек Вы можете кнопками с цифрами, набрав соответствующий номер.
6. DVD меню (DVD)
7. Кнопками VOL+/- настройте громкость.
8. Нажмите кнопку MUTE, чтобы выключить звук.

Остановка воспроизведения

1. Нажмите кнопку STOP, чтобы приостановить воспроизведение.
2. Нажмите кнопку PLAY, чтобы продолжить воспроизведение.
3. Чтобы полностью остановить воспроизведение, нажмите кнопку STOP дважды.
4. Откройте крышку отсека для дисков, чтобы полностью остановить воспроизведение.
5. Не прикасайтесь к диску или к оси вращения до их полной остановки.

Использование паузы

Нажмите кнопку PLAY/PAUSE во время воспроизведения.

Нажмите кнопку PLAY/PAUSE, чтобы продолжить воспроизведение.

Переход от одного трека к другому

Нажмите кнопку \lll , чтобы перейти на один трек назад; нажмите кнопку \ggg , чтобы перейти на один трек вперед.

Экранное меню (OSD)

1. Экранное меню отображает информацию о диске.
2. Нажмите кнопку OSD, чтобы просмотреть информацию о типе диска, номере текущего трека и общем количестве треков.

Поиск по времени (трек, глава)

1. Для активации режима поиска нажмите кнопку SEARCH. Для ввода искомого значения используйте кнопки с цифрами.
2. Кнопками курсора выберите критерий для поиска: оглавление (title), глава/трек (chapter/track), время (time). Введите искомое значение. Время вводится в следующем формате: ЧЧ:ММ:СС. Нажмите кнопку ENTER или PRE/ENT, чтобы начать воспроизведение.

Замечание: Значения, превышающие допустимые диском, не будут восприняты системой.

Контроль воспроизведения для VCD (PBC)

Контроль воспроизведения облегчает навигацию по VCD дискам. Если он включен, на экране отображается надпись "PBC".

Быстрая перемотка назад/вперед

1. Нажмите кнопку \lll , чтобы увеличить скорость перемотки назад в 2→4→8→20 раз.
2. Нажмите кнопку \ggg , чтобы увеличить скорость перемотки вперед в 2→4→8→20 раз.

При нажатии кнопки PLAY/PAUSE восстанавливается нормальная скорость воспроизведения.

Пошаговое воспроизведение (DVD, VCD)

1. Во время воспроизведения нажмите кнопку STEP.
2. При каждом нажатии этой кнопки осуществляется переход на один кадр вперед. Чтобы вернуться в режим обычного воспроизведения, нажмите кнопку PLAY/PAUSE.

Замечание:

- В этом режиме отключается звук.
- Возможно переключение только на следующий кадр.

Замедленное воспроизведение (DVD, VCD)

Нажмите кнопку SLOW, чтобы изменить скорость воспроизведения вперед или назад: 1/2→1/3→1/4→1/5→1/6→1/7→нормальная скорость.

Масштабирование изображения (DVD, VCD и JPEG диски)

1. Нажмите кнопку ZOOM, чтобы изменить масштаб. На экране будет отображаться: x2→x3→x4→x1/2→x1/3→x1/4→OFF (Выкл.)
2. Используйте кнопки ⇐/↑/↓/⇒, чтобы перемещаться по увеличенному изображению.

Выбор угла обзора (DVD)

Если диск содержит сцены, снятые с различных ракурсов (углов обзора), Вы можете переключаться между ними. Для этого нажмите кнопку ANGLE и используйте кнопки с цифрами, чтобы ввести номер нужного угла обзора.

Повторяющееся воспроизведение

Нажмите кнопку REPEAT, чтобы включить повторяющееся воспроизведение оглавления, главы/трека, всего диска. На экране отобразится индикатор "REP1", информирующий о повторяющемся воспроизведении одной главы или трека, или индикатор "REP ALL", информирующий о повторяющемся воспроизведении всего диска или текущего оглавления.

Повторяющееся воспроизведение отрезка A-B

1. Нажмите кнопку A-B, чтобы задать начало отрезка A-B (точка A). На экране отобразится надпись: "Repeat A-".
2. Нажмите кнопку A-B второй раз, чтобы задать конец отрезка A-B (точка B). На экране отобразится надпись: "Repeat A-B". Начнется повторяющееся воспроизведение отрезка A-B.
3. Чтобы отменить повторяющееся воспроизведение, снова нажмите кнопку A-B.

Программирование (отображается только на ТВ экране)

Нажмите кнопку PROG, воспроизведение текущего трека будет приостановлено, а на экране появится меню программы.

Используйте кнопки курсора для выбора пунктов меню и кнопку PRE/ENT или ENTER, чтобы запомнить выбранный пункт.

Нажмите кнопку PLAY/PAUSE, чтобы начать воспроизведение программы.

Отмена программы

- Нажмите кнопку STOP дважды, чтобы остановить воспроизведение.
- Нажмите кнопку PROG, чтобы войти в меню программы, и выберите пункт "clear" (очистить), после чего, нажмите кнопку ENTER.

Выбор языка субтитров (DVD)

Эта функция должна поддерживаться диском.

Нажмите кнопку SUBTITLE во время воспроизведения. При каждом нажатии этой кнопки будет меняться язык субтитров.

Замечание: Некоторые DVD диски требуют активации этой функции через их меню.

Выбор языка озвучивания (DVD)

Эта функция должна поддерживаться диском.

Нажмите кнопку AUDIO, чтобы выбрать язык озвучивания.

Выбор канала для вывода звука (VCD)

Во время воспроизведения VCD, нажмите кнопку AUDIO, чтобы выбрать: Моно левый (Left Mono)→Моно правый (Right Mono)→Моно левый и правый (Left+Right Mono)→Stereo (Stereo).

Эта информация отображается на экране.

СИСТЕМА НАСТРОЕК

В режиме воспроизведения диска нажмите кнопку SETUP/PRESET, чтобы на экране отобразилось меню настроек. Для выбора и изменения пунктов меню используйте кнопки курсора, для подтверждения выбора используйте кнопку ENTER.

Настройки системы (System Setup)

1. TV system – выбор ТВ системы: NTSC/PAL.
2. Auto Play – включить (ON)/выключить (OFF) автоматическое воспроизведение вставленного диска.
3. TV type – выбрать тип развертки телевизора: 4:3 или 16:9
4. Password – пароль, позволяет заблокировать доступ к системе оценок “Rating”. Изначальный пароль: 0000.
5. Rating – система оценок, которая позволяет контролировать возможность воспроизведения дисков с сомнительным содержанием. МРАА (Кинематографическая Ассоциация Америки) разработала систему возрастного ценза (оценок), которая позволяет запретить воспроизведение определенных фильмов:
Level 7: NC-17 (старше 17)
Level 6: R (ограниченный просмотр)
Level 4: PG-13 (не рекомендовано для просмотра детьми)
Level 3: PG (рекомендовано родителями)
Level 1: G (общая аудитория)
Снимите блокировку перед тем, как настраивать этот пункт.
6. Default – восстановление заводских настроек (кроме системы оценок)

Настройка языка (Language Setup)

1. OSD Language – язык экранного меню
2. Audio Language – язык озвучивания
3. Subtitle Language – язык субтитров

4. Menu Language – меню диска.

Аудио настройки (Audio Setup)

1. Audio Out Analogue – без изменений.
2. Mic Setup External Microphone – автоматически определять внешний микрофон (Auto) или выключить (Off) его.
3. Echo – настройка функции “Эхо”.
4. MicVol – настройка громкости микрофона
5. Key – выбор тональности Караоке

Видео настройки (Video Setup)

1. Brightness – настройка яркости
2. Contrast – настройка контраста
3. Hue – настройка цветности или оттенка для системы NTSC
4. Saturation – насыщенность

Настройки Караоке (Karaoke Setup)

Эти настройки доступны только во время воспроизведения диска.

1. Mic Setup – включить (enable)/ выключить (disable) поддержку микрофона
2. Echo – настройка уровня “Эхо” микрофона
3. MicVol – настройка уровня громкости микрофона
4. Key – выбор тональности звучания Караоке

ВОСПРОИЗВЕДЕНИЕ С USB НОСИТЕЛЯ

- Выберите режим воспроизведения дисков, кнопка DVD/USB. Лоток для дисков должен быть пустым.

Замечание:

Диски имеют приоритет перед USB носителями.

- Вставьте USB носитель в соответствующий разъем, расположенный внизу передней панели мини-системы.
- Через USB порт прибор способен воспроизводить информацию с форматом, аналогичным информации на DVD дисках.
- На экране телевизора отобразится меню. Способ воспроизведения информации с USB носителя аналогичен способу воспроизведения CD и DVD дисков.
- Чтобы извлечь USB носитель, нажмите кнопку STOP.

Замечание:

Обязательно нажимайте кнопку STOP перед тем, как извлечь USB носитель.

- Если мини-система “зависла” или работает со сбоями – выключите и включите ее снова спустя небольшой промежуток времени.

ВОСПРОИЗВЕДИТЕ ПЕРЕЗАПИСЫВАЕМЫХ ДИСКОВ

Мини-система может воспроизводить перезаписываемые CD, DVD диски, которые содержат различную информацию: MP3 музыка, WMA музыка, **Mpeg 4 видео.

** Фильмы в формате DivX и изображения в формате JPEG.

** Не во всех моделях.

Введение

- Выберите режим воспроизведения дисков, кнопка DISC.
- Файловая система диска должна быть: ISO-9660 level 1 и level 2.
- Для загрузки диска потребуется около 15 секунд.
- Файлы могут воспроизводиться не в том порядке, в котором они записывались.
- Некоторые имена файлов могут воспроизводиться неправильно.

Воспроизведение

1. Установите диск.

На экране отобразится меню, состоящее из 2-х колонок.

Пример:

В верхней части меню отображается информация о типе данных на диске: – “music” (музыка), “pictures” (изображения), “movies” (фильмы).

В левой части меню отображается информация о структуре директорий на диске. В правой части меню отображается информация о содержимом текущей директории.

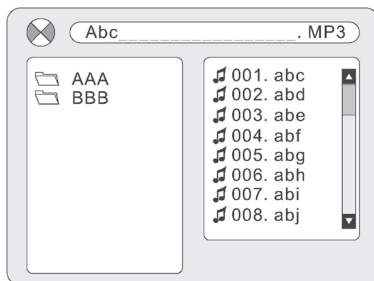

2. Для перемещения по пунктам меню используйте кнопки ←/↑/↓/→, для активации пунктов меню используйте кнопку ENTER.
3. Выберите нужный файл.
4. Нажмите ENTER или PLAY, чтобы начать воспроизведение этого файла.
5. Для возврата в меню нажмите кнопку RETURN/MENU.

КАССЕТНАЯ ДЕКА

1. Нажмите кнопку TAPE.
2. Надавите на верхний правый угол кассетоприемника, чтобы открыть его.
3. Вставьте кассету и закройте кассетоприемник.
4. Нажмите кнопку ►, чтобы начать воспроизведение.
5. Нажмите кнопку ■, чтобы остановить воспроизведение.
Воспроизведение автоматически останавливается, когда в кассете заканчивается пленка.

Замечание:

- Рекомендуется использовать кассеты типа: NORMAL (TYPE I)
- Не используйте бесконечные кассеты.
- Не используйте кассеты с продолжительностью больше 100 минут.

Быстрая перемотка вперед/назад

Для быстрой перемотки вперед нажмите >>, для быстрой перемотки назад нажмите <<. Нажмите ■, чтобы остановить перемотку.

Запись

Перейдите в режим радио или воспроизведения дисков. Нажмите кнопку REC дважды, чтобы начать запись с радио или диска соответственно.

Если во время записи с диска нажать кнопку NEXT или PREVIOUS, запись остановится. Для продолжения нажмите кнопку REC.

Замечание:

- Для записи используйте только тип кассет NORMAL (TYPE I).
- Уровень записи устанавливается автоматически.
- Запись не подвержена изменению громкости, низких частот и режима звучания.
- Чтобы защитить кассету от записи – удалите защитные перемычки. Чтобы записать информацию на кассету с удаленными перемычками, заклейте отверстия от перемычек клеевой лентой.

Счетчик пленки

Счетчик пленки отображается на жк-экране при каждом использовании кассеты.

Чтобы обнулить счетчик пленки (0000), нажмите кнопку PRE/ENT или откройте кассетоприемник.

ЗВУКОВЫЕ РЕЖИМЫ

Вы можете выбрать одну из пяти моделей:

- a) <■■■■■■■■> ПЛОСКИЙ – без усиления частот;
- b) <■ ■ ■ ■ ■ ■ ■ ■> ДИСКО – усилены высокие и низкие частоты;
- c) <■ ■ ■ ■ ■ ■ ■ ■> ПОП – усилены высокие частоты;
- d) <■■■■■■■■> РОК – усилены низкие частоты;
- e) <■■■■■■■■> ВОКАЛ – усилены средние частоты.

Для усиления низких частот можно использовать кнопку BASS.

УСТРАНЕНИЕ НЕПОЛАДОК

Перед тем, как обращаться в сервисный центр, внимательно прочитайте данный раздел.

Если система работает со сбоями

Отключите питание системы и выньте все батареи. Подождите 5 минут и включите систему заново.

CD-ПЛЕЕР	
Не воспроизводится диск.	Установите диск обложкой вверх. Подождите 1 час, чтобы испарился конденсат, который мог образоваться на линзе.
Диск воспроизводится неправильно	Протрите диск. Замените испорченный диск.
КАССЕТНАЯ ДЕКА	
Запись невозможна.	Удалены защитные перемычки. Заклейте отверстия оставшиеся от них.
Плохое качество звука.	Почистите головки.
РАДИО	
Сильные помехи.	Помехи могут создаваться другим оборудованием. Отключите его или увеличьте расстояние от него до системы.
ПУЛЬТ ДИСТАНЦИОННОГО УПРАВЛЕНИЯ (ПДУ)	
ПДУ не работает	Проверьте правильность установки батарей. Замените батареи.
Система не включается с помощью ПДУ.	Включите систему, используя кнопку, расположенную на ее корпусе.

СПЕЦИФИКАЦИЯ

УСИЛИТЕЛЬ

Диапазон частот: 100–20000 Гц
Наушники: 32Ω–1000Ω

CD–ПЛЕЕР

Тип дисков: DVD, CD, VCD, SVCD, CD–R/RW, MP3/WMA
ТВ системы: PAL/NTSC
Лазер: полупроводниковый лазер
Длина волны: 650/790 нм
Мощность лазера (непрерывная волна): 0.5 мВт
Сигнал/шум: более 105 дБ
Коэффициент детонации: ниже измеримых значений

РАДИО

FM диапазон: 64–108 МГц или 88–108 МГц (зависит от региона)
MW диапазон: 530–1600 кГц
FM антенна: 75Ω
AM антенна: внешняя

КАССЕТНАЯ ДЕКА

Диапазон частот: 80–12500 Гц (8 дБ)
Коэффициент детонации: ≤0.4% DIN

ОБЩИЕ ХАРАКТЕРИСТИКИ

Питание от сети: 220 В~50 Гц
Потребляемая мощность: 50 Вт
Соппротивление колонок: 4Ω
Размеры основной единицы: 185 x 290 x 280 мм
Размеры одной колонки: 150 x 208 x 235 мм
Вес (нетто): 4 кг (основная единица)
2 кг (одна колонка)

В целях улучшения качества продукта некоторые характеристики могут быть изменены без предварительного предупреждения.

По истечении срока службы товара, необходимо обратиться в сервисный центр за консультацией по дальнейшей эксплуатации товара. В противном случае дальнейшая эксплуатация может повлечь невозможность нормального использования товара.

Срок службы данного изделия – 3 года с момента продажи



Изготовитель "ЭЛЕНБЕРГ ЛИМИТЕД", Великобритания
Адрес: 35 Бромптон Роад, Кнайтсбридж Лондон SW3 ИДЕ
Сделано в Китае. "ЭЛЕНБЕРГ ЭЛЕКТРИК КОМПАНИ ЛТД"
A08 P2–B4 билдинг, Кеджинан 2 Роад, С энд Т Индастри Парк,
Шензень, Гуандонг Провинс, Китай.

Elenberg

DVD MICRO COMPONENT SYSTEM
WITH STEREO RADIO CASSETTE
RECORDER MC-4090

INSTRUCTION MANUAL

TABLE OF CONTENTS

1. Safety instruction	21
2. Supplied Accessories	22
3. Power Sources	22
4. Location of Controls	22
5. The Remote Control	24
6. LCD Display	25
7. Connections to TV Monitor	26
8. Setting the Clock	26
9. Sleep Timer	26
10. Using Headphones	27
11. Maintenance	27
12. Radio Receiver	27
13. DVD, VCD, CD Playback	28
14. Initial setting	31
15. USB flash disk and Card reader	32
16. CD,DVD ROM & Rewritable Playback	33
17. Listening to Tape and Radio	34
18. Sound mode & Bass Mode	34
19. Trouble Shooting Guide	35
20. Specifications	36

SAFETY INSTRUCTION

CAUTION!

THIS PRODUCT UTILIZES A LASER.

USE OF CONTROLS OR ADJUSTMENTS OR PERFORMANCE OF PROCEDURES OTHER THAN THOSE SPECIFIED HEREIN MAY RESULT IN HAZARDOUS RADIATION EXPOSURE.

DO NOT OPEN COVERS AND DO NOT REPAIR YOURSELF. REFER SERVICING TO QUALIFIED PERSONNEL.

WARNING:

TO REDUCE THE RISK OF FIRE, ELECTRIC SHOCK OR PRODUCT DAMAGE, DO NOT EXPOSE THIS APPARATUS TO RAIN, MOISTURE, DRIPPING OR SPLASHING AND THAT NO OBJECTS FILLED WITH LIQUIDS, SUCH AS VASES, SHALL BE PLACED ON THE APPARATUS.

NOTE:

This product may receive radio interference caused by mobile telephones during use. If such interference is apparent, please increase separation between the product and the mobile telephone.

CAUTION:

Change the voltage setting to suit the AC voltage in your area (if switch presents). Note that the unit will be seriously damaged or fail to operate correctly if this setting is not made correctly.

Precautions

- Avoid using or placing this unit near sources of heat. Do not leave it in an automobile exposed to direct sunlight for a long time with doors and windows closed as this may deform the cabinet.
- Avoid cuts, scratches, or poor connections in the AC power supply cord, as they may result in possible fire or electric shock hazard. Also, excessive bending, pulling or splicing of the cord should be avoided.
- Do not unplug the AC power supply cord by pulling on the cord. To do so may cause premature failure or shock hazard.
- Do not operate this unit on AC outlet in a bathroom, as a potential shock hazard may result.
- When not in use, disconnect the AC power supply cord from the household AC outlet.

CAUTION!

- Do not install or place this unit on a bookcase, built-in cabinet or another confined space. Ensure the unit is well ventilated. To prevent risk of electric shock or fire hazard due to overheating, ensure that curtains and any other materials do not obstruct the ventilation vents.
- Do not obstruct the unit's ventilation vents with any objects.
- Do not place the source of naked flames, such as lighted candles, on the unit.
- Dispose of batteries in an environmentally friendly manner.
- The socket outlet shall be installed near the equipment and easily accessible or the mains plug or an appliance coupler shall remain readily operable.

SUPPLIED ACCESSORIES

Please check and identify the supplied accessories.

- a) Remote Control 1 pc.
- b) AM loop antenna 1 pc.
- c) Video cable 1 pc.
- d) FM indoor antenna 1 pc.

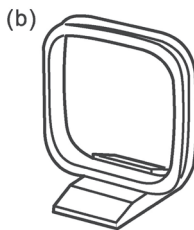

POWER SOURCE

Please refer to the rating label at the rear of main unit for the AC voltage before connection.

1. Use a flat head screwdriver to switch AC voltage switch located at the bottom of the unit to the correct setting for your area, (switch is installed on unit for certain markets)
2. Correct the AC power cord to a household AC outlet.

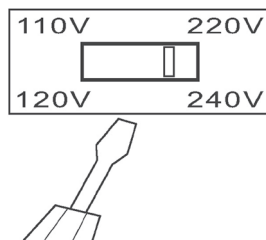

LOCATION OF CONTROLS

1. TAPE FUNCTION BUTTON (TAPE)
2. RADIO FUNCTION/ BAND BUTTON (RADIO/BAND)
3. DISC PLAYBACK FUNCTION (DVD/USB)*
4. PRESET/ ENTER BUTTON (PRE/ENT)
5. REPEAT/ STEREO-MONO BUTTON (RPT/ST-MO)
6. LCD DISPLAY
7. REMOTE SENSOR R
8. DISC COMPARTMENT EJECT/CLOSE
9. DISC COMPARTMENT
10. BASS BOOSTER SWITCH
11. OFF TIMER BUTTON (SLEEP)
12. STANDBY/ ON BUTTON
13. PLAY/PAUSE/ PRESET UP BUTTON (PLAY-PAUSE-PRESET+)
14. STOP/PRESET DOWN BUTTON (STOP PRESET-)
15. TAPE COMPARTMENT
16. HEADPHONE JACK
17. LED RECORDING INDICATOR
18. SOUND MODE SWITCH
19. VOLUME UP BUTTON (VOLUME)
20. PREVIOUS/REWIND/TUNING DOWN (PREV-REW/TUNE-)
21. NEXT/ FAST FORWARD/TUNING UP (NEXT-F.FWD/TUNE+)
22. TAPE RECORDING BUTTON (RECORD)

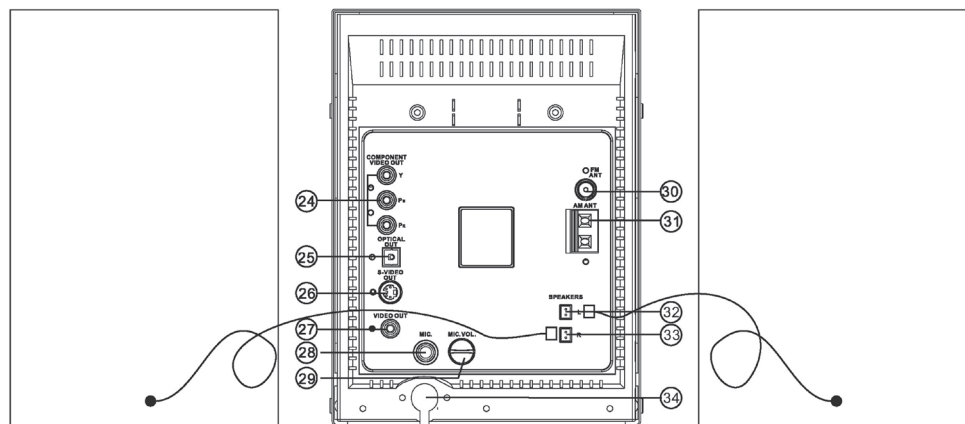
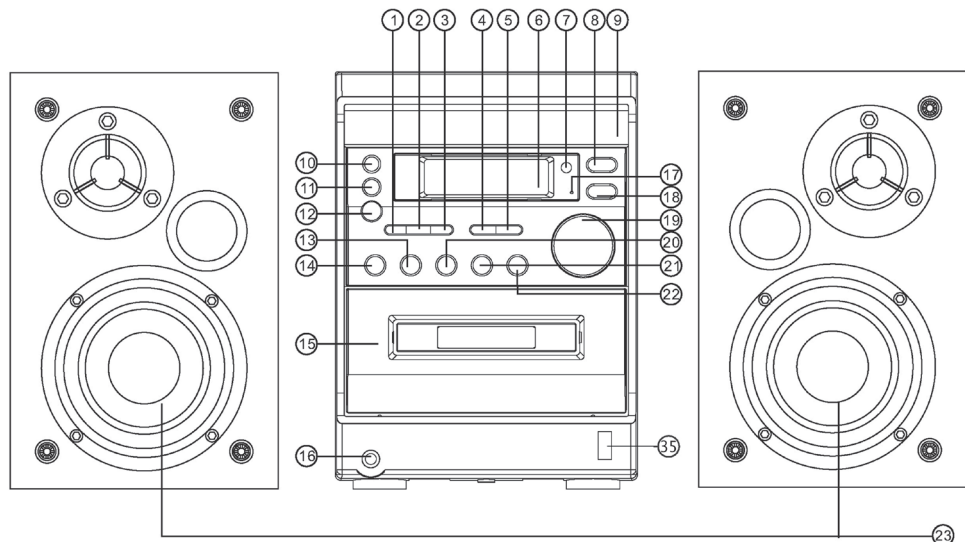

- 23. SPEAKERS
- 24. OPTICAL AUDIO OUT
- 25. COMPONENT VIDEO OUT
- 26. S-VIDEO OUT
- 27. RGB VIDEO OUT
- 28. MIC INPUT SOCKET
- 29. MIC VOLUME CONTROL
- 30. FM/SW ANTENNA SOCKET
- 31. AM LOOP ANTENNA SOCKET
- 32. RIGHT AUDIO OUT SOCKET
- 33. LEFT AUDIO OUT SOCKET
- 34. AC POWER CABLE
- 35. USB PORT SOCKET

* - Analogue of button DISC on the remote control.

THE REMOTE CONTROL

1. POWER ON/ OFF BUTTON (POWER)
2. AUDIO MUTE BUTTON (MUTE)
3. A-B POINT REPEAT PLAY BUTTON (A-B)
4. NUMBER KEY
5. TAPE FUNCTION BUTTON (TAPE)
6. RADIO FUNCTION BUTTON (TUNER)
7. PLAYBACK CONTROL/ MENU CALL BUT-
TON (PBC/MENU)

8. PLAY/ PAUSE BUTTON
9. SETUP/PRESET
10. CURSOR KEYS (←↑→↓)
11. ENTER

12. ZOOM BUTTON
13. SLOW MOTION PLAY BUTTON (SLOW)
14. REPEAT BUTTON
15. ANGLE BUTTON
16. SUBTITLE BUTTON
17. AUDIO SELECTION/FM STEREO-MONO
(AUDIO/S/M)

18. SOUND MODE BUTTON (EQ)
19. DISC COMPARTMENT EJECT/CLOSE
20. SEARCH BUTTON (SEARCH)

21. REWIND (◀◀)
22. FAST FORWARD (▶▶)
23. PREVIOUS BUTTON (I◀◀)
24. NEXT BUTTON (▶▶I)

25. PROGRAM MODE SWITCH
26. RECORDING BUTTON (REC)
27. DISC PLAYBACK FUNCTION (DISC)*
28. STOP BUTTON
29. RETURN/TITLE CALL BUTTON (RETURN/TITLE)

30. ON SCREEN DISPLAY CALL (OSD)
31. NTSC-PAL COLOR SYSTEM/ RADIO BAND SWITCH (N/P/FM/AM)
32. FRAME BY FRAME PLAY BUTTON (STEP)

33. VOLUME UP-DOWN BUTTONS (VOL)
34. VCD PREVIEW(VIEW)
35. BASS BOOSTER SWITCH (BASS)

* - Analogue of button DVD/USB on
the control panel of the device

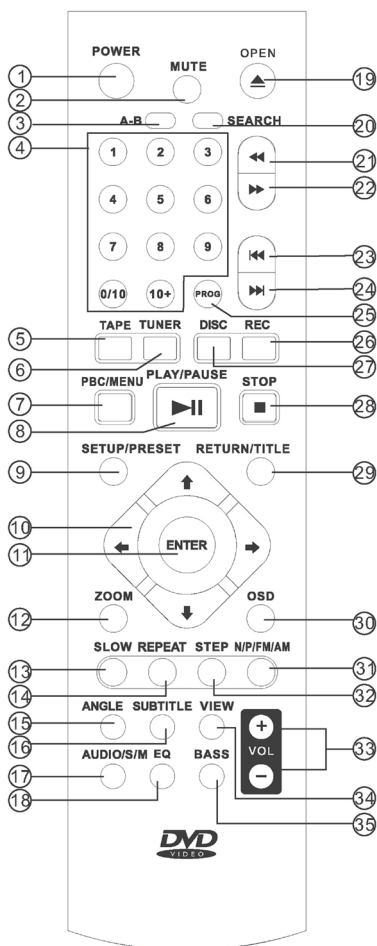

Insert two R03 (size AAA) batteries.
(The Batteries are not supplied)

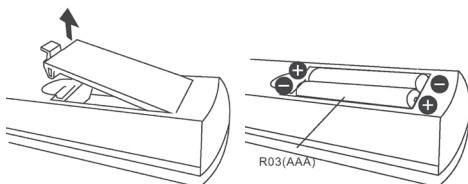

When the reach of the remote control signal is less than 5 meters (16 feet), replace the batteries.

The remote control may not operate correctly when:

- The unit is exposed to intense light, such as direct sunlight
- Objects block the remote control signal to the unit

To use the buttons on the remote control

Buttons on the remote control and the main unit with identical indications have the same functions.

LCD DISPLAY

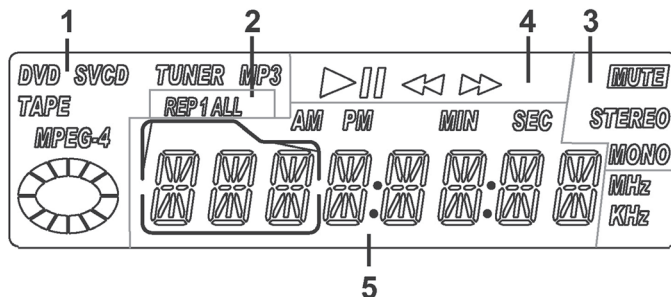

1. SVCD: SVCD disc indicator
MP3: MP3 disc indicator
DVD: DVD video disc indicator
TUNER: Radio Tuner function indicator
TAPE: Tape Function indicator
MPEG-4: MPEG 4 file indicator
2. REP1: Repeat one track/ chapter indicator
REPA11: Repeat full disc/title indicator
3. MUTE: audio mute indicator
STEREO: FM stereo indicator
Mono: radio mono indicator
4. ►: disc play indicator
||: pause indicator
◀◀: rewind indicator
▶▶: fast forward indicator
5. Message or number indicators (Title, Chapter, playing time or other information)

CONNECTION TO TV MONITOR

VIDEO IN terminal

Do not connect the unit through a video cassette recorder, because the picture may not be played correctly due to the copy guard.

COMPONENT VIDEO OUT terminals

These terminals can be used for either interlace or progressive output and provide a purer picture than the S VIDEO OUT terminal.

Connection using these terminals outputs the color difference signals(PB /PR) and luminance signal (Y) separately in order to achieve high fidelity in reproducing colors. The description of the component video input terminals depends on the television or monitor(e.g Y/PB / PR , Y/B-Y/R-Y, Y/CB /CR). Connect to terminals of the same color.

S VIDEO OUT terminal

The S VIDEO terminal achieves a more vivid picture than the VIDEO OUT terminal by separating the chrominance (C) and luminance (Y) signals.

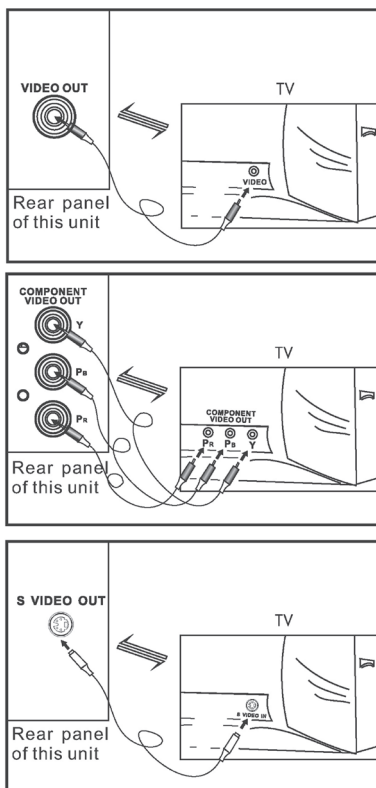

SETTING THE CLOCK

1. Turn the unit to Standby mode.
2. Press "PRE/ENT" on front of the unit or "SETUP/ PRESET" on remote control, "CLOCK SET" appears on the LCD display.
3. Press "REW/F.FWD" to shift between hour and minute.
4. Press "Volume" +/- to adjust to the current time.
5. Press "SETUP/ PRESET" to complete clock setting.

NOTE: Time is displayed in 24 hrs. mode. The time is backed-up automatically and will reset after AC power is disconnected or batteries are removed for approximately 2-3 hours.

SLEEP TIMER

Press "Sleep" button on front of the unit once, "SLEEP10" is displayed indicating in 10 minutes the unit will be switched automatically to standby mode.

Press constantly to choose the desired time to effect.

Press constantly until "SLEEP OFF" appears to cancel sleep timer.

USING HEADPHONES

Reduce volume before connection.

Plug type: 3.5 mm stereo

Note: Avoid listening for prolonged periods of time to prevent hearing damage.

MAINTENANCE

If the surfaces are dirty

To clean this unit, wipe with a soft, dry cloth.

Never use alcohol, paint thinner or benzene to clean this unit.

Before using chemically treated cloth, read the instructions that came with the cloth carefully.

For a cleaner crisper sound

Clean the heads after every 10 hours of use to assure good quality playback and recording.

Use a cleaning tape (not included).

RADIO RECEIVER

Tuning

Press "Tuner" on the front of this unit or on the remote control to activate Radio and to choose radio band. You can all switch bands with the "N/P/FM/AM" button on the Remote control.

Press ◀/▶ for 2 seconds then release to automatically search for the nearest station. To stop during the process press and release button. Press and release the button immediately to fine tune 0.05 MHz (for FM) or 9/10 KHz (for AM) each time.

Presetting a memory station

When a desired station is located, Press Pre/Ent or Setup/ Preset on the remote control a two digital number appears and flashes on the LCD display. Press PRESET + , - on the unit or press number key on the remote control to set a desired number of the station.

Note: A maximum of 20 stations each can be preset for AM and FM.

The preset station will be overwritten if next time the same number is chosen for another station, preset station is permanently set and will not be clear even disconnected from power source.

Switch to a preset station

Press preset +, - to switch between preset stations or press number key to go to a preset station.

If noise is excessive in FM

Press (RPT/ST-MO) on the unit or (R/L/S/M) on the remote control to display "MONO".

Monaural sound is selected ("STEREO" goes off) and noise reduces when reception is weak.

To improve reception

FM: Always extend the antenna to its full length to obtain best reception.

AM: Change the facing of the unit.

DVD/VCD/CD AUDIO/CD-ROMS DISC PLAYBACK

Disc compatibility

- This section introduces basic operations of disc playback.
- Some DVD & VCD discs consist of different functions that may not be explained in this instruction manual. You may need to refer to the instructions that are displayed on the TV screen or jacket or case of the disc.
- The disc information takes priority in various setting.
- “INVALID KEY” may appear on the TV screen during operation meaning that the selected function is not available with the current chapter of the disc.
- The screens shown are as examples in this instruction manual and may differ from the actual screen.
- For performance improvement, the On-screen displays are subject to change from time to time without further notice.

Preparations

- Connect the TV to this unit as briefed in Chapter 1, turn on the TV and select the video input of this unit, select the playback picture size according to the aspect ratio of the TV (See U. 1. 2 in this Chapter)
- Select the desired language for the on screen menu if required (See U. 2. 1 in this Chapter)

If “ERR DISC” appears on the TV screen, that means the disc is either unreadable due to disc damage or files that the disc contains are not compatible with the unit.

To play a disc

1. Press “Disc” to activate the unit on disc mode.
2. OPEN|/CLOSE to open the Disc compartment, “OPEN” is displayed on both LCD and TV screen, place a disc with the label side facing upward, press the disc down the gently to fix the disc center hole to click on the axis of the disc compartment, close the compartment by pressing down the disc lid firmly until a click sound is heard which confirms the lid being closed and locked.
3. “READ” is displayed on both LCD and TV screen represents the disc information is being processed and the DISC type DVD, VCD, MP3, CD will appear on TV screen and LCD display on the unit.
4. Playback of the first chapter/ track starts automatically (For DVD or VCD disc, only when “Auto Play” is set as “ON”, see “AUTOPLAY”).
5. A disc menu (for DVDs and some VCDs, depending on the disc) will appear on the TV screen, select the features as shown on the TV screen by moving cursor up, down, left and right and press “PRE/ENT” “ENTER”

to confirm selection or press (PLAY/PAUSE) once to start play from the feature which is highlighted on the MENU on TV screen or from the first track. Or press number key on the remote control to start play from the selected chapter/ track number.

6. DVD Menu (DVD)
7. Press (+,- Volume) to adjust the volume.
8. Press "MUTE" to mute the sound from both the TV monitor and the unit.

To stop play

1. Press (stop) key once will pre-stop playback.
2. Playback resumes at the point where it was stopped by pressing (Play) again.
3. To completely stop playback, press (stop) twice.
4. Open the Disc lid at any point during playback will stop playback completely.
5. Do not interfere the freewheeling action by touching the disc or the axis until the disc completely stops spinning.

To pause play

Press (play/pause) during play.

Press (play/pause) again to resume play.

To skip tracks

Press I◀◀ button to move to previous track(s), ▶▶I to skip to next track(s).

OSD

1. OSD- refers to On-Screen Display
2. Press OSD the following information will be displayed on TV screen: Disc type, track NO. and total number of tracks

Chapter, track & time search

1. Press search, the Title, Chapter and Time is display on the TV screen.
2. Highlight the item that you wish to search by moving left or right of the cursor key, key in the desired title, chapter number or a point of elapse time. You must press the time in this format: HH:MM:SS, e.g. One hour thirteen minute and 10 second is 01:13:10, press "ENTER" PRE/ENT" key to start playback the selection you search for.

Note: Greater number of title, chapter or time that are beyond the limit of the disc is considered as invalid and thus will not be displayed when number key is pressed.

Playback Control (for Video CDs)

PBC Playback control refers to control codes prerecorded on Video CDs.

During playback of Video CD with PBC, "PBC" appears on the display.

Review/ Fast Forward

1. Press ◀◀ to review tracks at 2 times to 20 times of the normal speed.
2. Press ▶▶ to fast forward track at 2 to 20 times of the normal speed.

The sequence of the speed each time ◀◀ or ▶▶ button is pressed : 2x> 4x> 8x> 20x> normal.

Once "Play/pause" is pressed the review or fast forward will resume to normal speed.

Step-Play (only for DVDs & Video CDs)

1. Press "Step" during play.
2. Each time the button is pressed, the picture advances one frame. Press Play/Pause button to return to normal play.

Note:

- The sound is muted
- Frame play is operative in forward mode only.

SLOW (Slow-Forward Play for DVDs & Video CDs)

Press "Slow" button repeatedly to select the forward or reverse slow speed play during playback or step play at 1/2 > 1/3 > 1/4 > 1/5 > 1/6 > 1/7 of normal speed.

Picture Zoom (DVD & VCD disc and JPEG picture disc)

1. Press "Zoom" button repeatedly during Play, Pause, Slow-forward, Step, Fast Forward and Backward. Zoom 2 > 3 > 4 > 1/2 > 1/3 > 1/4 > OFF will appear on screen. Press repeatedly until Zoom: OFF appears to cancel picture zoom.
2. Press ◀/↑/↓/⇒ buttons to move about on the picture when the picture is magnified to Zoom 2, 3, 4. (This action will not function in Zoom out -1/2, 1/3 and 1/4 mode).

Selecting the desired camera angle (DVD)

In the case of a DVD disc (Multi Angle) that contains scenes shot simultaneously from multiple camera angle, a ??? sign will appear on the screen, it is possible to shift between the angles by pressing the "ANGLE" button.

Repeat Play (All Discs)

Press "REPEAT" will repeat the whole Title, a Chapter (DVD), whole disc or a track (VCD, CD), REP1 will appear on LCD display of the unit representing repeat play of the current chapter or track, RE PALL representing repeat play of the entire title or disc contains.

Designated range repeat play (A-B repeat)

1. Press the A-B button during play at the beginning of the section you want to repeat (Point A). "Repeat AV appears on the screen.
2. Press the A-B button again at the end of the section (POINT B). "Repeat A-B" appears.

The section between A and B is played repeatedly

3. To clear and return to normal play, press the A->B button again.

To set program play (View only on TV)

Press (prog) on the remote control, play of current track will be paused and a menu will be displayed on TV screen.

Use cursor key to shift left, right, up and down between the selections 1–16 on the menu, key in the a desired track number in any of the selection 1–16. No need to key in a number in each selection.

Press (Play/pause), play will start on the sequence from 1–16, if any of the selection was left blank, it will skip and play the next selection.

To Cancel Program play

Press stop twice simultaneously will cancel the program play or press (prog) to open the menu and shift the cursor to “clear” and press (enter) will cancel all program play.

Selecting subtitle language (DVD)

This operation works only with discs on which multiple subtitle languages are recorded.

Press the subtitle button during play. The subtitle language appears. Press repeatedly until your desired language appears on the screen.

Note: some DVDs require setting of subtitle language on the DVD menu.

Selecting audio sound track language (DVD)

This operation works only with discs on which multiple audio soundtrack language are recorded.

Press “Audio” button repeatedly during play until the desired language appears on the screen.

Changing the audio channel output (VCD)

During VCD play, press “Audio” button to select an audio channel.

Left Mono > Right Mono > Left+Right Mono > Stereo

View On-Screen information.

INITIAL SETTING

In Disc mode, press (setup/preset) on the remote control, a menu will appear on the TV monitor. Use cursor keys to shift to each setting on the menu.

System Setup

1. TV system – to change the default output colour system (NTSC/PAL) to match the TV monitor.
2. Auto Play – to set the unit to play automatically once a disc is inserted
3. TV type – to set format of output: 4:3 or 16:9
4. Password – to unlock Parental Control lock for rated disc. The default password is “0000”
5. Rating– Parental Control Lock Level, Password is needed for both unlocking and locking.

MPAA (Motion Picture Association of America) guideline is a rating system that provides advanced cautionary information to parents about the content of movie programs.

The lock level is equivalent to the following MPAA rating system:

Level 7: NC-17 (No one 17 and under admitted)

Level 6: R (Restricted)

Level 4: PG-13 (Not Suitable for Parents strongly cautioned)

Level 3: PG (Parental Guidance suggested)

Level 1: G (General audiences)

Switch between levels when the Parental Control is unlock and then lock up after the level is set.

6. Default- to restore all settings (except for Parental Control) to factory default setting

Language Setup

1. OSD Language to set the language of On Screen Display and menu
2. Audio Language to set the language spoken on a DVD movie disc (Disc function)
3. Subtitle Language to set the language displayed on a DVD movie disc (Disc function)
4. Menu Language to set the language displayed on a menu of DVD movie disc (Disc function)

Audio Setup

1. Audio Out Analogue only no change can be made.
2. Mic Setup External Microphone Auto or Off
3. Echo to adjust level of echo of external microphone.
4. MicVol to adjust level of microphone volume
5. Key- to adjust key level of karaoke disc

Video Setup

1. Brightness to adjust the picture brightness
2. Contrast to adjust the picture contrast
3. Hue to adjust the picture hue (colour or tint) on NTSC system
4. Saturation to adjust picture colour saturation

Karaoke Setup

Note: Karaoke settings from this menu are for only functional when playing a disc.

1. Mic Setup To enable and disable support for external MIC
2. Echo To set MIC echo level
3. MicVol To set MIC volume level
4. Key To set KEY level up and down for Karaoke.

USB FLASH DISK AND CARD READER

- Select "DVD/ USB" function, remove any disc from the DVD disc compartment.

Note:

- DVD disc will take priority in case there is a disc in the compartment.
- Insert a USB flash disc or a USB card reader with a flash memory card attached to the USB port socket located at the lower front of the unit.
- The unit plays whatever media file format as compatible as of DVD

does.

- A menu with two columns display on TV screen. the operating method is same as CD, DVD ROM playback (please refer to chapter 15)
- To remove a USB media, press stop button and remove.

Note:

USB media is hot-swappable, meaning it can be inserted and removed at any given time. However, the unit hangs or becomes malfunction if stop button is not pressed before removing or during playback.

- In case the unit hangs or do not operate normally, perform reset by switching off and on once.

CD, DVD ROM OR REWRITABLE PLAYBACK

Your unit can play CD, DVD recordable or rewritable disc that contains multi-media files such as MP3 music, WMA music, **Mpeg 4 Video.

** DivX movies and JPEG picture files.

** optional on unit for certain markets, please consult your dealer for details.

Before Starting

- Select “DISC” function
- The file system of disc is ISO-9660 level 1 and level 2.
- It would take 15 seconds or more for this unit to read the disc before it is ready to play depending on the disc structure.
- All files may not be played at recorded order.
- Due to limitation on language decoding, some file names may not be displayed correctly.

Playback

1. Load the disc that contains MP3, WMA, MPEG 4, DivX or JPEG photo. A Menu in two columns appears on the TV screen.

Example:

On bottom of the menu are the buttons of media type – “music”, “pictures” & “movies”

The Left column displays the all directories and sub-directories within the disc, the Right column displays the content within the highlighted directory of the Left column.

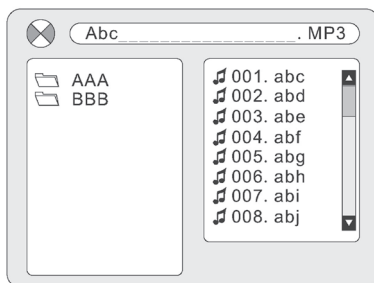

2. Press the $\leftarrow/\uparrow/\downarrow/\rightarrow$ button to move to the buttons, press Enter to choose the Media type. The files of the selected media type within a folder are displayed.
3. Move and highlighted the folder and desired file.
4. Press “ENTER” or “PLAY” to start playback of the file.
5. At any time, press RETURN/MENU to go back to the menu.

LISTENING TO TAPE AND RADIO

1. Press the function button to select "TAPE"
2. Press the right corner of cassette holder to open it.
3. Load a cassette
After loading a cassette, push the holder back into position to close.
4. Press the ► button to begin playback.
5. Press the ■ to stop playback at anytime.
When the end of the tape has been reached, automatic stop will be activated.

Note:

- It is recommended to use normal tape (TYPE I)
- Endless tape cannot be used.
- Do not use 100 minute (or longer) tapes, they may jam in the mechanism.

Fast Forward and rewind

Press >> to fast forward or << to rewind the tape. Press ■ to stop when the desired location has been reached.

Recording

Press "REC" twice to activate recording in Disc or Tuner mode to record sound from disc or radio broadcast.

When recording from a disc, recording pauses when "NEXT" or "PREVIOUS" is pressed, press "REC" once to continue recording.

Note:

- Recording with a TYPE I tape. Using TYPE II or III tape may not be able to record or erase them correctly.
- Recording level is set automatically.
- Recording are unaffected by changes to SOUND, BASS model or VOLUME.
- To protect a recorded tape from being accidentally erased, remove the tab as shown. To record the again, cover the tab with adhesive tape.





Tape Counter

Tape counter appears on LCD display in 4 digit numbers every time when TAPE model is used.

To reset tape counter to "0000" press "PRE/ENT". It will also be reset when the lid is opened.

SOUND MODE AND BASS MODE

You can choose one of the five SOUND models.

- a) <  > Flat: without emphasis on any frequency range
- b) <  > Disco: with emphasis on both high and low tones.
- c) <  > Pop: with emphasis on high tone.
- d) <  > Rock: with emphasis on low tone.
- e) <  > Vocal: with emphasis on mid tones.

In addition to Sound modes, BASS adds heavy bass effect.

TROUBLE SHOOTING GUIDE

Before requesting service, make the below checks. If you can't fix the unit as described below, or if something not listed here occurs, refer to the enclosed directory to locate an Authorized Service Center convenient to you or contact your dealer.

If an erroneous display or malfunction occurs

Turn off the unit and turn on again to reset. If the unit cannot be reset in the way above, disconnect the AC cord and remove all the batteries to turn off. Leave the unit for a while and turn the power back on.

CD	
CD won't play or CD display is incorrect.	Place the CD label facing up. Wait for an hour for condensation to dry and try again.
Certain sections are not played properly.	Clean the CD. Replace the CD if it is scratched, warped, or nonstandard.
CASSETTE DECK	
Recording is not possible.	If the cassette's tabs have removed, cover the holes with adhesive tape.
Poor sound quality.	Clean the heads.
RADIO	
A lot of noise or difficult to tune.	Interference may be caused by other equipment or the use of its remote control. Turn the other equipment off or separate this unit from them.
REMOTE CONTROL	
The remote control doesn't work.	Check the batteries are inserted correctly. Replace the batteries if they are worn.
The unit can't be turned on from the remote control.	Turn the unit on from the main unit if you are using batteries to power the unit.

SPECIFICATION

AMPLIFIER

Frequency response	100–20000Hz
Headphones	32Ω–1000Ω

DISC SECTION

Disc types:	DVD, CD–Audio, VCD, SVCD, CD–R/RW, MP3/WMA
Playback standard	PAL or NTSC
Laser	semiconductor laser
Wavelength	650/790nm
Laser output(continuous wave max.)	0.5 nW
Signal to noise ratio	More than 105 dB
Wow and flutter	below measurable level

RADIO RECEPTION

FM wave range	64–108MHz or 88–108MHz (depending upon market)
MW wave range	530–1600KHz
FM antenna:	75Ω antenna socket with cable antenna enclosed,
AM antenna:	External loop antenna.

TAPE DECK

Frequency response (type 1)	80–12500Hz (8dB)
Wow and flutter	≤0.4% DIN

GENERAL INFORMATION

AC Power	220V~50Hz
Power consumption	50W
Speaker impedance	4Ω
Main unit dimensions:	185 x 290 x 280mm
One speaker dimensions:	150x208x235mm
Net Weight	4KGS (Main Unit) 2KGS (One Speaker)

The description and characteristics given here are of information significance only. To keep quality of our products, we reserve the right to make any improvement without prior notice.

Address to service center for consultation, when the service life of product has expired. Otherwise the further operation can entail impossibility of normal use of the product.

Service life of the given product – 3 years from the moment of sale

