



Инструкция по  
эксплуатации

Стеклокерамическая варочная панель

EHS60041P

# Electrolux. Thinking of you.

Обменяйтесь с нами своими мыслями на  
www.electrolux.com

## Содержание

Сведения по технике безопасности	2	Полезные советы и рекомендации	7
Установка	3	Уход и чистка	8
Описание изделия	5	Если прибор не работает ...	9
Эксплуатация прибора	6	Охрана окружающей среды	9



Право на изменения сохраняется



## Сведения по технике безопасности



Для собственной безопасности и правильной эксплуатации машины перед ее установкой и использованием внимательно прочитайте настоящее руководство. Всегда храните настоящие инструкции вместе с машиной, даже если передаете или продаете ее. Пользователи должны хорошо знать, как работает машина, и правила безопасности при ее эксплуатации.

### Общие правила техники безопасности



**ВНИМАНИЕ!** Лица (включая детей) с нарушенными физическими, сенсорными или умственными способностями или с недостатком опыта или знаний не должны пользоваться данным прибором. Они должны находиться под присмотром или получать инструкции от лица, ответственного за их безопасность.

### Безопасность детей

- Эксплуатировать этот прибор разрешается только взрослым. Необходимо следить за тем, чтобы дети не играли с прибором.
- Держите все упаковочные материалы в недоступном для детей месте. Существует опасность удушья.
- Не подпускайте детей к прибору, когда он включен.



**ВНИМАНИЕ!** Включайте защиту от доступа детей, чтобы маленькие

дети и домашние животные не могли случайно включить прибор.

### Безопасность во время эксплуатации

- Перед началом эксплуатации прибора удалите с него все элементы упаковки, наклейки и пленку.
- После каждого использования прибора выключайте конфорки.
- Опасность ожога! Не кладите столовые приборы или крышки кастрюль на варочную панель, так как они могут накаливаться.



**ВНИМАНИЕ! Опасность возгорания!** Перегретые жиры и растительные масла очень быстро воспламеняются.

### Правильная эксплуатация

- Никогда не оставляйте работающий прибор без присмотра.
- Используйте прибор только для приготовления пищи в домашних условиях!
- Не используйте прибор в качестве рабочего стола или подставки для каких-либо предметов.
- Не ставьте и не храните на приборе или возле него легковоспламеняемые жидкости и материалы или плавкие предметы (например, из пластмассы или алюминия).
- Соблюдайте осторожность при подключении прибора к ближайшим розеткам. Не допускайте контакта электропроводов с прибором или горячей

посудой. Не допускайте спутывания электропроводов.

### Как предотвратить повреждение прибора

- Стеклокерамическая панель может повредиться, если на нее упадут предметы или посуда.
- Стеклокерамику можно поцарапать, передвигая на ней чугунную или алюминиевую литую посуду, либо посуду с поврежденным дном.
- Не допускайте выкипания всей жидкости из посуды во избежание повреждения посуды и стеклокерамики.

- Не включайте конфорки без кухонной посуды на них или с пустой кухонной посудой.
- Ни в коем случае не накрывайте какую-либо часть прибора алюминиевой фольгой.



**ВНИМАНИЕ!** Если на поверхности появилась трещина, отключите электропитание во избежание поражения электрическим током.



## Установка



**Перед выполнением установки** перепишите следующие сведения из таблички с техническими данными:

- Название модели (Modell).....
- Номер изделия (Prod. Nr.) .....
- Серийный номер (Ser. Nr.) .....

**Табличка с техническими данными** прикреплена к нижней части корпуса прибора.

Modell EHS60041P	Prod.Nr. 949 593 042 01
Typ 58HAD03AO	220 – 240 V 50-60 Hz
Made in Germany	Ser.Nr. .... 6,4 kW
Electrolux	  

### Указания по технике безопасности



**ВНИМАНИЕ!** Обязательно прочтите это!

Убедитесь, что прибор не был поврежден во время транспортировки. Не подключайте поврежденный прибор. В случае необходимости обратитесь к поставщику.

Устанавливать, подключать или ремонтировать этот прибор разрешается только уполномоченному специалисту. Применяйте только оригинальные запасные части. Используйте только встроенные приборы после встраивания данного прибора в подходящую мебель и рабочие поверхности, соответствующие стандартам.

Запрещается вносить изменения в технические характеристики или конструкцию данного изделия. Это может привести к повреждению электроприбора или травмам. Неукоснительно соблюдайте законы, распоряжения, предписания и нормы (требования техники безопасности, правила и порядок утилизации, правила техники электробезопасности и т.д.), действующие в стране, на территории которой устанавливается прибор!

Выдерживайте минимально допустимые расстояния до соседних приборов и мебели!

Обеспечьте защиту от поражения электрическим током, например, устанавливайте выдвижные ящики только при наличии защитного дна непосредственно под прибором. Поверхности срезов в столешнице необходимо предохранять от влаги соответствующим герметиком. Плотнo без зазоров соедините прибор с рабочей поверхностью с помощью соответствующего герметика!

Защитите нижнюю сторону прибора от попадания пара и влаги, например, от посудомоечной машины или духового шкафа!

Не устанавливайте прибор возле дверей и под окнами! В противном случае посуда может опрокидываться.

сы с варочной панели при открывании дверей или окон.

**⚠ ВНИМАНИЕ!** Опасность поражения электрическим током. Внимательно соблюдайте инструкции по электрическим подключениям.

- Разъем для подключения электропитания находится под напряжением.
- Обесточьте его.
- Правильная установка включаемых в сеть устройств должна надежно предохранять от соприкосновения с токопроводящими частями.
- Неплотные и неправильно установленные штекерные соединения могут вызвать перегрев разъема.
- Провода к клеммам должны присоединяться квалифицированным электриком.
- Кабель электропитания не должен быть туго натянут.
- В случае однофазного или двухфазного подключения следует использовать

соответствующий кабель электропитания типа H05BB-F, рассчитанный на максимальную температуру 90°C (или более высокую).

- Поврежденный кабель электропитания следует заменить специальным кабелем (тип H05BB-F, рассчитанный на максимальную температуру 90°C, или более высокую). Обратитесь в авторизованный сервисный центр.

Прибор должен быть оборудован электрическим устройством, позволяющим отсоединить прибор от электросети с разрывом между всеми контактами не менее 3 мм.

Следует использовать подходящие замыкающие устройства: предохранительные автоматические выключатели, плавкие предохранители (резьбовые плавкие предохранители следует выкручивать из гнезда), автоматы защиты от тока утечки и пускатели.

## Монтаж

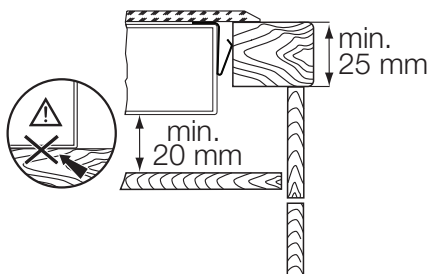
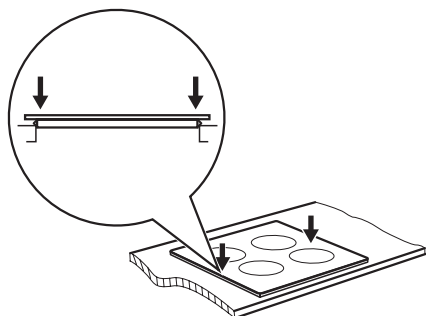
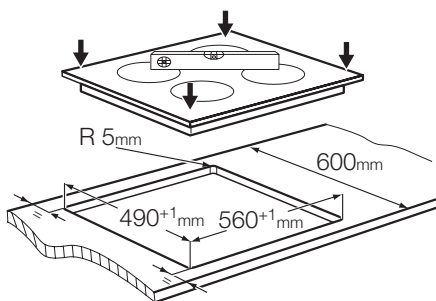
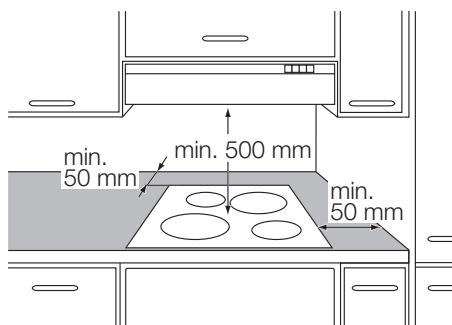

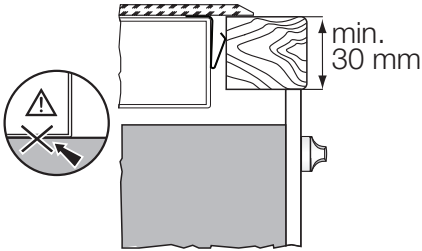

## Описание изделия

### Функциональные элементы варочной панели

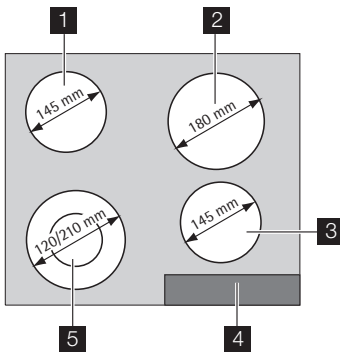

- 1** Одноконтурная конфорка 1200 Вт
- 2** Одноконтурная конфорка 1800 Вт
- 3** Одноконтурная конфорка 1200 Вт
- 4** Панель управления
- 5** Двухконтурная конфорка 750/2200 Вт

### Внешний вид панели управления

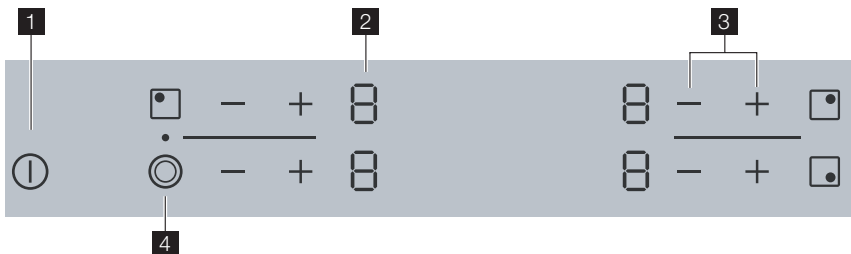

Управление прибором осуществляется с помощью сенсорных клавиш.

	сенсорная клавиша	функция
<b>1</b>	ⓘ	включение и выключение варочной панели

	сенсорная клавиша	функция
2	индикация заданной ступени нагрева	отображение ступени нагрева или включенных функций
3	+ / —	увеличение или уменьшение ступеней нагрева
4	⊙ с индикатором	включение и выключение внешнего контура конфорки

### Индикаторы ступеней нагрева

Дисплей	Описание
0	Конфорка выключена
1 - 9	Конфорка работает
E	Неисправность
H	Конфорка еще не остыла (остаточное тепло)
L	Включена блокировка/защита от доступа детей
-	Включен режим автоматического отключения

### Индикатор остаточного тепла

⚠ **ВНИМАНИЕ!** H Опасность ожога из-за остаточного тепла!

## Эксплуатация прибора

### Включение и выключение

Прикоснитесь к ① на 1 секунду, чтобы включить или выключить прибор.

### Автоматическое отключение

#### Варочная панель выключается автоматически, если:

- выключены 0 все конфорки;
- не установлена ступень нагрева после включения варочной панели;

- сенсорная клавиша накрыта каким-либо предметом (посудой, тряпкой и т.п.) дольше 10 секунд. Уберите предмет или вытрите панель управления;
- вы не выключили конфорку или не изменили ступень нагрева через определенное время. Смотрите таблицу. Загорается -.

### Время, через которое выполняется автоматическое отключение

Ступень нагрева	1 - 2	3 - 4	5	6 - 9
Выключение через	6 часов	5 часов	4 часа	1,5 часа

### Ступень нагрева

Прикоснитесь к +, чтобы увеличить ступень нагрева. Прикоснитесь к —, чтобы уменьшить ступень нагрева. На дисплее отображается выбранная ступень нагрева. Прикоснитесь одновременно к + и —, чтобы выключить.

Чтобы включить внешний контур, прикоснитесь к сенсорной клавише ⊙. Загорается индикатор. Чтобы выключить внешний контур, прикоснитесь к сенсорной клавише ⊙ еще раз. Индикатор гаснет.

### Включение и выключение внешнего контура нагрева

Можно подобрать эффективную поверхность нагрева под размер посуды.

### Защита от доступа детей

Эта функция предотвращает непреднамеренную эксплуатацию варочной панели.

**Включение защиты от доступа детей**

- Включите варочную панель с мощностью ①. **Не выбирайте никакой ступени нагрева**.
- Одновременно прикоснитесь к — двух передних конфорок на 4 секунды. Загорается символ [L]. Выключите прибор.

**Выключение защиты от доступа детей**

- Включите варочную панель с мощностью ①. **Не выбирайте никакой ступени нагрева**.
- Одновременно прикоснитесь к — двух передних конфорок на 4 секунды. За-

горается символ [L]. Выключите прибор.

**Отмена защиты от доступа детей на один цикл приготовления**

- Включите варочную панель с мощностью ①. Загорается символ [L].
- Одновременно прикоснитесь к — двух передних конфорок на 4 секунды. Загорается символ [L]. **Выберите ступень нагрева в течение 10 секунд.** Варочной панелью можно пользоваться. После выключения варочной панели с помощью ① защита от доступа детей включается снова.

**Полезные советы и рекомендации****Кухонная посуда**

-  Днище посуды должно быть как можно более толстым и плоским.
- Посуда, изготовленная из эмалированной стали, а также посуда с алюминиевым или медным днищем, может вызвать изменение цвета стеклокерамической поверхности.

- Прежде чем включать конфорку, поставьте на нее посуду.
- Выключайте конфорки до завершения приготовления блюд, чтобы использовать остаточное тепло.
- Размеры днища посуды и конфорок должны совпадать.

**Экономия электроэнергии**

-  По возможности всегда накрывайте кастрюли крышкой.

**Примеры использования варочной панели**

Данные в следующих далее таблицах являются ориентировочными величинами.

Ступень нагрева	Назначение:	Время	Рекомендации
1	Сохранение приготовленных блюд в теплом виде	по потребности	Накрывайте
1-2	Голландский соус, растапливание сливочного масла, шоколада, желатина	5-25 мин	Время от времени помешивайте
1-2	Сгущение: взбитый омлет, яйца "в мешочек"	10-40 мин	Готовьте под крышкой
2-3	Приготовление риса и молочных блюд на медленном огне, разогревание готовых блюд	25-50 мин	Добавьте воды, как минимум, вдвое больше, чем риса. Молочные блюда время от времени помешивайте
3-4	Приготовление на пару овощей, рыбы, мяса	20-45 мин	Добавьте несколько столовых ложек жидкости
4-5	Приготовление картофеля на пару	20-60 мин	Используйте макс. 1/4 л воды на 750 г картофеля

Ступень нагрева	Назначение:	Время	Рекомендации
4-5	Варка значительных объемов пищи, рагу и супов	60-150 мин	До 3 л жидкости плюс ингредиенты
6-7	Легкое жарение: эскалопы, телятина "кордон блю", отбивные котлеты, фрикадельки, сосиски, печень, мучная подливка, яичница, блинчики, пончики	по потребности	Переворачивайте по истечении половины времени приготовления
7-8	Сильное обжаривание, картофельные оладьи, стейки из филе говядины, стейки	5-15 мин	Переворачивайте по истечении половины времени приготовления
9	Кипячение большого количества воды, отваривание макарон, обжаривание мяса (гуляш, жаркое в горшочках), жарка картофеля во фритюре		

### Информация об использовании акрилаида

**ВАЖНО!** Согласно новейшим научным исследованиям обжаривание пищевых продуктов (в частности, крахмалосодержащих) может представлять опасность для здоровья

из-за образования акрилаида. Поэтому мы рекомендуем жарить продукты при минимально возможной температуре и не обжаривать их до образования корочки интенсивного коричневого цвета.

### Уход и чистка

Производите чистку прибора после каждого применения. Всегда используйте посуду с чистым дном.

 **ВНИМАНИЕ!** Острые предметы и абразивные чистящие средства могут повредить прибор. Очистка прибора от загрязнений с помощью пароструйных или пневматических очистителей из соображений вашей безопасности **запрещена**.

 Царапины или темные пятна на стеклокерамике не влияют на работу прибора.





#### Удаление загрязнений:

1. – **Удаляйте немедленно:** расплавленную пластмассу, полиэтиленовую пленку и пищевые продукты,

содержащие сахар. Пользуйтесь специальным скребком для стеклокерамики. Установите скребок под острым углом к стеклокерамической поверхности и перемещайте его вдоль поверхности.

- **Выключайте прибор и дайте ему остыть** перед каждой чисткой: известковых отложений, водяных разводов, брызг жира, блестящих обесцвеченных пятен. Используйте специальные средства для чистки поверхностей из стеклокерамики или нержавеющей стали.
2. Чистить прибор следует влажной тряпкой с небольшим количеством мощного средства.
  3. В завершение **насухо вытрите прибор чистой тряпкой.**

## Если прибор не работает ...

Неисправность	Возможная причина неисправности и способ ее устранения
Прибор не включается или не работает.	<ul style="list-style-type: none"> <li>Вы одновременно коснулись 2 или более сенсорных клавиш. Касайтесь за один раз только одной сенсорной клавиши.</li> <li>На панель управления попала вода или брызги жира. Протрите панель управления</li> <li>Включена защита от доступа детей . Выключите эту функцию. См. раздел "Защита от доступа детей".</li> <li>Включите прибор снова и выберите ступень нагрева в течение 10 секунд.</li> </ul>
Не загорается индикатор остаточного тепла.	Конфорка не нагрелась, поскольку работала в течение короткого времени. Если конфорка должна уже быть горячей, обратитесь в местный авторизованный сервисный центр.
Не включается внешний контур нагрева.	Сначала включите внутренний контур нагрева.
Прибор выключился.	Накрыта сенсорная клавиша  . Уберите посторонний предмет с сенсорной клавиши.
Загорается символ  .	<ul style="list-style-type: none"> <li>Работает функция автоматического отключения. Выключите прибор и снова включите его.</li> <li>Сработала система защиты конфорки от перегрева. Выключите конфорку и включите ее снова.</li> </ul>
Загорается символ  и цифра.	Сбой в работе прибора. На некоторое время отключите прибор от сети электропитания. Выньте предохранитель из распределительного электрощита вашей квартиры. Снова включите прибор. Если символ  загорается снова, обратитесь в местный авторизованный сервисный центр.

Если с помощью вышеуказанных способов не удалось устранить неисправность, обратитесь к продавцу или в сервисный центр. Сообщите сведения, указанные на табличке с техническими данными, код стеклокерамики, состоящий из трех цифр (он указан в углу варочной панели), и появляющееся сообщение об ошибке.

Если вы неправильно эксплуатировали прибор, техническое обслуживание, предоставляемое специалистами сервисного центра или продавца, будет платным, даже если срок гарантии еще не истек. Инструкции по техническому обслуживанию и условиям гарантии приведены в гарантийном буклете.

## Охрана окружающей среды

Символ  на изделии или на его упаковке указывает, что оно не подлежит утилизации в качестве бытовых отходов. Вместо этого его следует сдать в соответствующий пункт приемки электронного и электрооборудования для последующей утилизации. Соблюдая правила утилизации изделия, Вы сможете предотвратить причинение окружающей среде и здоровью людей потенциального

ущерба, который возможен в противном случае, вследствие неподобающего обращения с подобными отходами. За более подробной информацией об утилизации этого изделия просьба обращаться к местным властям, в службу по вывозу и утилизации отходов

или в магазин, в котором Вы приобрели изделие.

### **Упаковочные материалы**



Упаковка изготовлена из экологических материалов и может быть повторно переработана. На пластмас-

совых деталях указан материал, из которого они изготовлены: >PE< (полиэтилен), >PS< (полистирол) и т.п. Упаковочные материалы следует выбрасывать как бытовые отходы в соответствующие контейнеры местных служб по утилизации отходов.



[www.electrolux.com](http://www.electrolux.com)

[www.electrolux.ru](http://www.electrolux.ru)