



RU Варочная панель
UK Варильна поверхня

Инструкция по эксплуатации
Інструкція

2
21



Electrolux

СОДЕРЖАНИЕ

1. СВЕДЕНИЯ ПО ТЕХНИКЕ БЕЗОПАСНОСТИ.....	3
2. УКАЗАНИЯ ПО БЕЗОПАСНОСТИ.....	5
3. ОПИСАНИЕ ИЗДЕЛИЯ.....	7
4. ЕЖЕДНЕВНОЕ ИСПОЛЬЗОВАНИЕ.....	9
5. ПОЛЕЗНЫЕ СОВЕТЫ.....	12
6. УХОД И ОЧИСТКА.....	14
7. ПОИСК И УСТРАНЕНИЕ НЕИСПРАВНОСТЕЙ.....	14
8. УСТАНОВКА.....	17
9. ТЕХНИЧЕСКИЕ ДАННЫЕ.....	19
10. ЭНЕРГОЭФФЕКТИВНОСТЬ.....	19

МЫ ДУМАЕМ О ВАС

Благодарим Вас за приобретение прибора Electrolux. Вы выбрали изделие, за которым стоят десятилетия профессионального опыта и инноваций. Уникальное и стильное, оно создавалось с заботой о Вас. Поэтому когда бы Вы ни воспользовались им, Вы можете быть уверены: результаты всегда будут превосходными.

Добро пожаловать в Electrolux!

На нашем веб-сайте Вы сможете:



Найти рекомендации по использованию изделий, руководства по эксплуатации, мастер устранения неисправностей, информацию о техническом обслуживании:

www.electrolux.com/webselfservice



Зарегистрировать свое изделие для улучшения обслуживания:

www.registerelectrolux.com



Приобрести дополнительные принадлежности, расходные материалы и фирменные запасные части для своего прибора:

www.electrolux.com/shop

ПОДДЕРЖКА ПОТРЕБИТЕЛЕЙ И СЕРВИСНОЕ ОБСЛУЖИВАНИЕ

Мы рекомендуем использовать оригинальные запчасти.

При обращении в сервис-центр следует иметь под рукой следующую информацию: модель, код изделия (PNC), серийный номер.

Данная информация находится на табличке с техническими данными.



Внимание / Важные сведения по технике безопасности.



Общая информация и рекомендации



Информация по охране окружающей среды

Право на изменения сохраняется.

1. ⚠ СВЕДЕНИЯ ПО ТЕХНИКЕ БЕЗОПАСНОСТИ

Перед установкой и эксплуатацией прибора внимательно ознакомьтесь с приложенным руководством. Производитель не несет ответственность за травмы и повреждения, полученные/вызванные неправильной установкой и эксплуатацией. Позаботьтесь о том, чтобы данное руководство было у Вас под рукой на протяжении всего срока службы прибора.

1.1 Безопасность детей и лиц с ограниченными возможностями

- Данный прибор может эксплуатироваться детьми старше 8 лет и лицами с ограниченными физическими, сенсорными или умственными способностями и с недостаточным опытом или знаниями только при условии нахождения под присмотром лица, отвечающего за их безопасность, или после получения соответствующих инструкций, позволяющих им безопасно эксплуатировать электроприбор и дающих им представление об опасности, сопряженной с его эксплуатацией.
- Не позволяйте детям играть с прибором.
- Храните все упаковочные материалы вне досягаемости детей.
- Не подпускайте детей и домашних животных к прибору, когда он работает или остывает. Доступные для контакта части прибора сохраняют высокую температуру.
- Если прибор оснащен устройством защиты от детей, рекомендуем Вам включить это устройство.
- Очистка и доступное пользователю техническое обслуживание не должно производиться детьми без присмотра.

- Детям младше 3 лет запрещается находиться рядом с прибором, если взрослые не обеспечивают за ними постоянный надзор.

1.2 Общие правила техники безопасности

- Прибор и его доступные для контакта части сильно нагреваются во время эксплуатации. Не прикасайтесь к нагревательным элементам.
- Не эксплуатируйте данный прибор с помощью внешнего таймера или отдельной системы дистанционного управления.
- Оставление на варочной панели продуктов, готовящихся на жире или масле, может представлять опасность и привести к пожару.
- Ни в коем случае не пытайтесь залить пламя водой; вместо этого выключите прибор и накройте пламя, например, крышкой или противопожарным одеялом.
- Не используйте варочные поверхности для хранения каких-либо предметов.
- Не следует класть на варочную поверхность металлические предметы, такие как ножи, вилки, ложки и крышки, так как они могут нагреться.
- Не используйте пароочистители для очистки прибора.
- При обнаружении трещин на стеклокерамической панели или при ее растрескивании отключите прибор во избежание поражения электрическим током.
- В случае повреждения шнура питания во избежание несчастного случая он должен быть заменен изготовителем, авторизованным сервисным центром или специалистом с равнозначной квалификацией.

2. УКАЗАНИЯ ПО БЕЗОПАСНОСТИ

2.1 Установка



ВНИМАНИЕ!

Установка прибора должна осуществляться только квалифицированным персоналом!

- Удалите всю упаковку.
- Не устанавливайте и не подключайте прибор, если он имеет повреждения.
- Следуйте приложенным к прибору инструкциям по его установке.
- Выдерживайте минимально допустимые зазоры между соседними приборами и предметами мебели.
- Прибор имеет большой вес: не забывайте о мерах предосторожности при его перемещении. Обязательно используйте защитные перчатки.
- Поверхности срезов столешницы необходимо покрыть герметиком во избежание их разбухания под воздействием влаги.
- Защитите днище прибора от пара и влаги.
- Не устанавливайте прибор возле дверей или под окнами. Это позволит избежать падения с прибора кухонной посуды при открывании двери или окна.
- В случае установки прибора над выдвижными ящиками убедитесь, что между днищем прибора и верхним ящиком имеется достаточное для вентиляции пространство.
- Дно прибора сильно нагревается. Обязательно разместите под прибором пожаробезопасную разделительную прокладку для предотвращения доступа к прибору снизу.

2.2 Подключение к электросети



ВНИМАНИЕ!

Существует риск пожара и поражения электрическим током.

- Все электрические подключения должны производиться квалифицированным электриком.
- Прибор должен быть заземлен.
- Перед выполнением каких-либо операций по чистке прибора или по уходу за ним его следует отключить от сети электропитания.
- Убедитесь, что параметры электропитания, указанные на табличке с техническими данными, соответствуют параметрам электросети. В противном случае вызовите электрика.
- Убедитесь в правильности установки прибора. Неплотно зафиксированный сетевой шнур или вилка (если это применимо к данному прибору), которая неплотно держится в розетке, может привести к перегреву контактов.
- Используйте соответствующий электросетевой кабель.
- Не допускайте спутывания электропроводов.
- Позаботьтесь об установке защиты от поражения электрическим током.
- Сетевой шнур не должен быть туго натянут.
- При подключении прибора к розеткам, расположенным на близком от него расстоянии, убедитесь, что сетевой шнур или вилка (если это применимо к данному прибору) не касается горячего прибора или горячей посуды.
- Не пользуйтесь тройниками и удлинителями.
- Следите за тем, чтобы не повредить вилку (если это применимо к данному прибору) и сетевой кабель. Для замены сетевого кабеля обратитесь в

- авторизованный сервисный центр или к электрику.
- Детали, защищающие токоведущие или изолированные части прибора, должны быть закреплены так, чтобы их было невозможно удалить без специальных инструментов.
 - Вставляйте вилку сетевого кабеля в розетку только во конце установки прибора. Убедитесь, что после установки имеется доступ к вилке.
 - Не подключайте прибор к розетке электропитания, если она плохо закреплена или если вилка неплотно входит в розетку.
 - Для отключения прибора от электросети не тяните за кабель электропитания. Всегда беритесь за саму вилку.
 - Следует использовать подходящие размыкающие устройства: предохранительные автоматические выключатели, плавкие предохранители (резьбовые плавкие предохранители следует выкручивать из гнезда), автоматы защиты от тока утечки и пускатели.
 - Прибор должен быть подключен к электросети через устройство, позволяющее отсоединять от сети все контакты. Устройство для изоляции должно обеспечивать расстояние между разомкнутыми контактами не менее 3 мм.
- Не оставляйте прибор без присмотра во время его работы.
 - После каждого использования выключайте конфорки.
 - Не кладите на конфорки столовые приборы или крышки кастрюль. Они могут сильно нагреться.
 - При использовании прибора не касайтесь его мокрыми руками. Не касайтесь прибора, если на него попала вода.
 - Не используйте прибор как столешницу или подставку для каких-либо предметов.
 - В случае образования на приборе трещин немедленно отключите его от сети электропитания. Это позволит предотвратить поражение электрическим током.
 - Помещение продуктов в горячее масло может привести к его разбрызгиванию.



ВНИМАНИЕ!

Существует опасность возгорания или взрыва.

- При нагреве жиры и масла могут выделять легковоспламеняющиеся пары. Не допускайте присутствия открытого пламени и нагретых предметов при использовании для приготовления жиров и масел.
- Образующиеся сильно нагретым маслом пары могут привести самопроизвольному возгоранию.
- Использованное масло может содержать остатки продуктов, что может привести к его возгоранию при более низких температурах по сравнению с маслом, которое используется в первый раз.
- Не кладите на прибор, рядом с ним или внутрь него легковоспламеняющиеся материалы или изделия, пропитанные легковоспламеняющимися веществами.

2.3 Эксплуатация



ВНИМАНИЕ!

Существует риск травмы, ожогов и поражения электрическим током.

- Перед первым использованием удалите всю упаковку, наклейки и защитную пленку (если она имеется).
- Используйте прибор в жилых помещениях.
- Не изменяйте параметры данного прибора.
- Удостоверьтесь, что вентиляционные отверстия не закрыты.



ВНИМАНИЕ!

Существует риск повреждения прибора.

- Не ставьте на панель управления горячую кухонную посуду.

- Не позволяйте жидкости полностью выкипать из посуды.
- Не допускайте падения на поверхность прибора каких-либо предметов или кухонной посуды. Это может привести к ее повреждению.
- Не включайте конфорки без кухонной посуды или с пустой кухонной посудой.
- Не кладите на прибор алюминиевую фольгу.
- Стекланную/стеклокерамическую поверхность можно поцарапать, передвигая по нему чугунную или алюминиевую посуду, а также посуду с поврежденным дном. При перемещении подобных предметов обязательно поднимайте их с варочной панели.
- Данный прибор предназначен только для приготовления пищи. Его не следует использовать в других целях, например, для обогрева помещений.
- Отключайте прибор от электросети перед его профилактическим обслуживанием.
- Не используйте для очистки прибора подаваемую под давлением воду или пар.
- Протирайте прибор мягкой влажной тряпкой. Используйте только нейтральные моющие средства. Не используйте абразивные средства, царапающие губки, растворители или металлические предметы.

2.5 Утилизация



ВНИМАНИЕ!

Существует опасность травмы или удушья.

- Для получения информации о том, как надлежит утилизировать данный прибор, обратитесь в местные муниципальные органы власти.
- Отключите прибор от электросети.
- Отрежьте и утилизируйте кабель электропитания.

2.4 Уход и очистка

- Во избежание повреждения покрытия прибора производите его регулярную очистку.
- Перед каждой очисткой выключайте прибор и дайте ему остыть.

2.6 Сервис

- Для ремонта прибора обратитесь в авторизованный сервисный центр.
- Применяйте только оригинальные запасные части.

3. ОПИСАНИЕ ИЗДЕЛИЯ

3.1 Функциональные элементы варочной панели

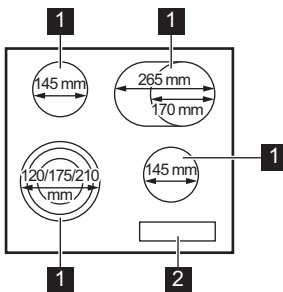

- 1 Конфорка
- 2 Панель управления

3.2 Функциональные элементы панели управления

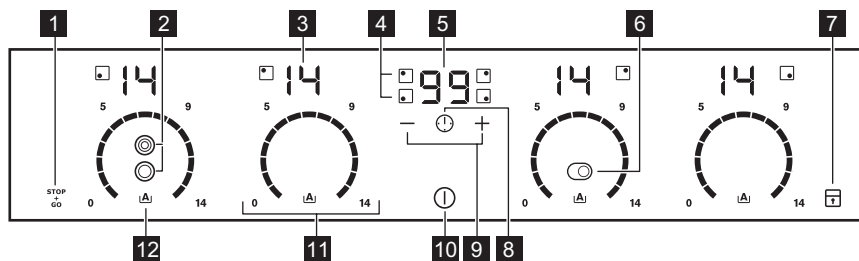

Управление прибором осуществляется с помощью сенсорных полей. Работа функций подтверждается выводом информации на дисплей, а также визуальной и звуковой индикацией.

Сенсорное поле	Функция	Комментарий
1	STOP+GO	Включение и выключение функции.
2	-	Включение и выключение внешнего контура.
3 -	Индикация мощности нагрева	Отображение значения мощности нагрева.
4 -	Индикаторы конфорок для таймера	Отображение конфорки, для которой установлен таймер.
5 -	Дисплей таймера	Отображение времени в минутах.
6	-	Включение и выключение внешнего контура.
7	Блокировка / Функция «Защита от детей»	Блокировка/разблокировка панели управления.
8	-	Выбор конфорки
9	-	Увеличение или уменьшение времени.
10	ВКЛ/ВЫКЛ	Включение и выключение варочной панели.
11 -	Линейка управления	Установка мощности нагрева.
12	Автоматический нагрев	Включение и выключение функции.

3.3 Индикаторы ступеней нагрева

Дисплей	Описание
	Конфорка выключена.
-	Конфорка работает.
	Выполняется функция STOP+GO.
	Выполняется функция Автоматический нагрев.
+ число.	Возникла неисправность.
/ /	OptiHeat Control (трехступенчатый индикатор остаточного тепла): в процессе приготовления / поддержание тепла / остаточное тепло.
	Выполняется функция Блокировка /Функция «Защита от детей».
	Выполняется функция Автоматическое отключение.

3.4 OptiHeat Control (трехступенчатый индикатор остаточного тепла)



ВНИМАНИЕ!

/ / Существует опасность ожога из-за остаточного тепла. Индикация отображает уровень остаточного тепла.

4. ЕЖЕДНЕВНОЕ ИСПОЛЬЗОВАНИЕ



ВНИМАНИЕ!

См. Главы, содержащие Сведения по технике безопасности.

4.1 Включение или выключение

Коснитесь на одну секунду , чтобы включить или выключить варочную панель.

4.2 Автоматическое отключение

Данная функция автоматически выключает варочную панель, если:

- выключены все конфорки;
- не установлена мощность после включения варочной панели;
- панель управления чем-либо залита или на ней что-либо находится дольше десяти секунд (сковорода, тряпка и т.п.). Выдается звуковой сигнал, после чего варочная панель выключается. Уберите предмет или протрите панель управления.

- конфорка не была выключена или не была изменена мощность нагрева. Через некоторое время загорается значок , и варочная панель выключается.

Соотношение уровня мощности нагрева и времени работы, после которого варочная панель выключается:

Мощность нагрева	Варочная панель отключается через
 , 1 - 3	6 часов
4 - 7	5 часов
8 - 9	4 часа
10 - 14	1,5 часа

4.3 Значение мощности нагрева

Установка или изменение уровня мощности нагрева:

Нажмите на отметку необходимого значения мощности нагрева на линейке управления или проведите пальцем вдоль линейки управления, доведя его до необходимого значения мощности нагрева.

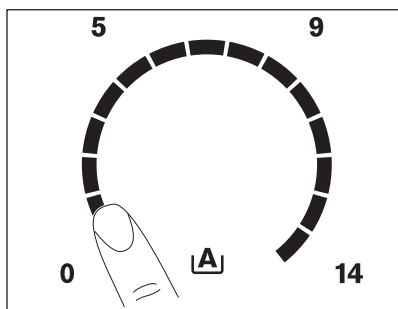

4.4 Включение и выключение внешних контуров.

Можно подобрать поверхность нагрева под размер кухонной посуды.

Используйте сенсорное поле:  

Включение внешнего контура:
коснитесь любого сенсорного поля. Загорится индикатор.

Включение дополнительных внешних контуров: снова коснитесь того же сенсорного поля. Загорится соответствующий индикатор.

Выключение внешнего контура:
нажимайте на сенсорное поле, пока индикатор не погаснет.



Если включить конфорку, не включая внешний контур, подсветка конфорки может осветить внешний контур. Это не означает, что внешний контур включен. Чтобы узнать, включен ли контур, проверьте индикатор.

4.5 Автоматический нагрев

Включение данной функции позволяет достичь нужного уровня нагрева в более короткий срок. На некоторое время функция устанавливает максимальную мощность нагрева, а затем уменьшает ее до требуемого уровня.



Для включения функции конфорка должна быть холодной.

Для включения функции для выбранной конфорки: коснитесь 

(высветится ). Сразу же коснитесь нужного уровня мощности нагрева.

Через 5 секунды высветится .

Чтобы выключить эту функцию:
измените уровень мощности нагрева.

4.6 Таймер

Таймер обратного отсчета
Данная функция используется для отсчета продолжительности работы конфорки за один цикл приготовления.

Сначала выберите конфорку, а затем установите данную функцию.
Мощность нагрева можно выбирать до или после установки данной функции.

Выбор конфорки: нажмите на  несколько раз до тех пор, пока не загорится индикатор, соответствующий необходимой конфорке.



Чтобы включить эту функцию:

нажмите на значок таймера , чтобы задать время (00 - 99 в минутах). Когда индикатор конфорки начинает медленно мигать, запускается обратный отсчет времени.



Просмотр оставшегося времени:

выберите конфорку с помощью . Индикатор конфорки начнет быстро мигать. На дисплее отобразится оставшееся до конца отсчета время.

Изменение текущего времени:

выберите конфорку с помощью . Коснитесь  или .

Чтобы выключить эту функцию:

выберите конфорку с  и нажмите на . Прибор производит обратный отсчет оставшегося времени до 00. Индикатор конфорки погаснет.



По истечении заданного времени выдается звуковой сигнал и начинает мигать 00. Конфорка отключается.



Отключение звука: коснитесь .

CountUp Timer (отсчет времени с начала приготовления).

Эту функцию можно использовать для контроля времени работы конфорки.

Выбор конфорки: нажмите на  несколько раз до тех пор, пока не загорится индикатор, соответствующий необходимой конфорке.

Чтобы включить эту функцию:



коснитесь  таймера, и включится . Когда индикатор конфорки начинает медленно мигать, это будет означать, что идет отсчет времени с начала приготовления. На дисплее

чередуется отображение  и отсчитанного времени (в минутах).

Просмотр длительности работы конфорки: выберите конфорку с

помощью . Индикатор конфорки начнет быстро мигать. На дисплее будет выведено значение длительности работы данной конфорки.



Чтобы выключить эту

функцию: выберите конфорку с  и нажмите на  или . Индикатор конфорки погаснет.

Таймер

Можно использовать данную функцию в качестве таймера, когда варочная панель включена, а конфорки не используются (на дисплее при этом появится значок .

Чтобы включить эту функцию:

коснитесь . Нажмите на  или  таймера, чтобы задать время. По истечении заданного времени выдается звуковой сигнал и начинает мигать 00.

Отключение звука: коснитесь .



Данная функция не влияет на работу конфорок.

4.7 STOP+GO

Данная функция переводит все работающие конфорки на наименьшую ступень нагрева.

При работе данной функции уровень мощности нагрева изменить нельзя.

Данная функция не отключает функции отсчета времени.

Чтобы включить эту функцию:

коснитесь . Высветится .

Чтобы выключить эту функцию:

коснитесь . Высветится предыдущее значение уровня мощности нагрева.

4.8 Блокировка

Во время работы конфорок можно заблокировать панель управления. Это предотвращает случайное изменение мощности нагрева.

Сначала установите желаемый уровень нагрева.

Для включения этой функции:

коснитесь . На 4 секунды появится

. Таймер продолжит работу.

Чтобы выключить эту функцию:

коснитесь . Высветится предыдущее значение уровня мощности нагрева.







При выключении варочной панели выключается и эта функция.

4.9 Функция «Защита от детей»



Эта функция предотвращает случайное использование варочной панели.



Чтобы включить эту функцию:

Включите варочную панель при помощи . Не задавайте никакого уровня мощности нагрева. Нажмите на  и удерживайте четыре секунды.

Высветится . Выключите варочную панель при помощи .



Чтобы выключить эту функцию:

Включите варочную панель при помощи . Не задавайте никакого уровня мощности нагрева. Нажмите на  и удерживайте четыре секунды.

Высветится . Выключите варочную панель при помощи .

Отмена функции на один цикл приготовления: Включите варочную





панель при помощи . Высветится



. Нажмите на  и удерживайте четыре секунды. **Выберите ступень нагрева в течение 10 секунд.**

Варочной панелью можно пользоваться. После выключения варочной панели при помощи  данная функция включается снова.

4.10 OffSound Control (Включение и отключение звуковой сигнализации)

Выключите варочную панель.

Коснитесь и удерживайте  в течение трех секунд. Дисплей загорится и погаснет. Коснитесь и удерживайте  в течение трех секунд. Высветится  или . Нажмите на  таймера, чтобы произвести следующий выбор:

-  – звуковая сигнализация выключена
-  – звуковая сигнализация включена

Для подтверждения выбора подождите, пока варочная панель не выключится автоматически.

При работе функции  звуки слышны, только если:

- вы коснулись 
- Таймер ведет обратный отсчет
- Таймер обратного отсчета ведет обратный отсчет
- на панели управления оказался посторонний предмет.

5. ПОЛЕЗНЫЕ СОВЕТЫ



ВНИМАНИЕ!

См. Главы, содержащие сведения по технике безопасности.

5.1 Кухонная посуда



Дно посуды должно быть как можно более толстым и плоским.

i Посуда, изготовленная из эмалированной стали, а также посуда с алюминиевым или медным дном может вызвать изменение цвета стеклокерамической поверхности.

5.2 Öko Timer (Таймер экономичности)

С целью экономии электроэнергии нагреватель конфорки автоматически

выключается до того, как прозвучит сигнал таймера обратного отсчета. Время работы конфорки при этом зависит от выбранного уровня мощности и времени приготовления.

5.3 Примеры использования варочной панели

i Приведенные в таблице данные являются ориентировочными.

Мощность нагрева	Назначение:	Время (мин)	Советы
u - 1	Сохранение приготовленных блюд теплыми.	по готовности	Готовьте под крышкой.
1 - 3	Голландский соус, растапливание: сливочного масла, шоколада, желатина.	5 - 25	Время от времени перемешивайте.
1 - 3	Сгущение: взбитый омлет, запеченные яйца.	10 - 40	Готовьте под крышкой.
3 - 5	Приготовление риса и молочных блюд на медленном огне, разогрев готовых блюд.	25 - 50	Добавьте воды в количестве, как минимум, вдвое превышающим количество риса. Молочные блюда время от времени помешивайте.
5 - 7	Приготовление на пару овощей, рыбы, мяса.	20 - 45	Добавьте несколько столовых ложек жидкости.
7 - 9	Приготовление картофеля на пару.	20 - 60	Используйте макс. ¼ л воды из расчета на 750 г картофеля.
7 - 9	Приготовление значительных объемов пищи, рагу и супов.	60 - 150	До 3 л жидкости плюс ингредиенты.
9 - 12	Легкое обжаривание: эскалопы, «кордон блю» из телятины, котлеты, отбивные, сосиски, печень, заправка из муки, яйца, блины, пончики.	по готовности	Перевернуть по истечении половины времени.

Мощность нагрева	Назначение:	Время (мин)	Советы
12 - 13	Сильная обжарка, картофельные оладьи, стейки из филе говядины, стейки.	5 - 15	Перевернуть по истечении половины времени.
14	Кипячение воды, отваривание макаронных изделий, обжаривание мяса (гуляш, жаркое в горшочках), обжаривание картофеля во фритюре.		

6. УХОД И ОЧИСТКА



ВНИМАНИЕ!

См. Главы, содержащие Сведения по технике безопасности.

6.1 Общая информация

- Варочную панель необходимо мыть после каждого использования.
- Следите за тем, чтобы дно посуды всегда было чистым.
- Царапины или темные пятна на поверхности не влияют на работу варочной панели.
- Используйте для очистки специальное средство для очистки поверхностей варочных панелей.
- Используйте специальный скребок для стекла.

6.2 Чистка варочной панели

- **Удаляйте немедленно:** расплавленную пластмассу,

полиэтиленовую пленку и пищевые продукты, содержащие сахар. Иначе загрязнения могут привести к повреждению варочной панели. Расположите специальный скребок под острым углом к стеклянной поверхности и двигайте его по этой поверхности.

- **После того, как прибор полностью остынет, удаляйте:** известковые пятна, водные разводы, капли жира, блестящие белесые пятна с металлическим отливом. Варочную панель следует чистить влажной тряпкой с неабразивным моющим средством. После чистки вытрите варочную панель насухо мягкой тряпкой.

7. ПОИСК И УСТРАНЕНИЕ НЕИСПРАВНОСТЕЙ









ВНИМАНИЕ!

См. Главы, содержащие Сведения по технике безопасности.

7.1 Что делать, если...

Неисправность	Возможная причина	Решение
Варочная панель не включается или не работает.	Варочная панель не подключена к электропитанию, или подключение произведено неверно.	Проверьте правильность подключения варочной панели и наличие напряжение в сети. Руководствуйтесь при этом схемой подключения.
	Сработал предохранитель.	Проверьте, не является ли предохранитель причиной неисправности. Если предохранитель сработает повторно, обратитесь к квалифицированному электрику.
		Повторно включите варочную панель и менее чем 10 секунд установите уровень нагрева.
	Вы одновременно коснулись двух или более сенсорных полей.	Следует касаться только одного сенсорного поля.
	Выполняется функция STOP+GO.	См. Главу «Ежедневное использование».
	На панель управления попала вода или капли жира.	Протрите панель управления.
Выдается звуковой сигнал, после чего варочная панель выключается. Выключенная варочная панель выдает звуковой сигнал.	На одно или более сенсорных полей был положен посторонний предмет.	Удалите посторонний предмет с сенсорных полей.
Варочная панель отключается.	На сенсорном поле ^① оказался посторонний предмет.	Удалите посторонний предмет с сенсорного поля.
Не работает Индикация остаточного тепла.	Конфорка не нагрелась, поскольку работала в течение слишком короткого времени.	Если конфорка проработала достаточно долго и должна была нагреться, обратитесь в авторизованный сервисный центр.
Функция Автоматический нагрев не выполняется.	Конфорка горячая.	Дайте конфорке как следует остыть.

Неисправность	Возможная причина	Решение
	Установлен максимальный уровень мощности нагрева.	Максимальная ступень нагрева такая же, как при включении выбранной функции.
Не включается внешний контур нагрева.		Сначала включите внутренний контур.
 На конфорке с несколькими зонами нагрева заметно затемнение.	Затемнение на конфорке с несколькими зонами нагрева является нормальным явлением.	
Сенсорные поля нагреваются.	Посуда слишком большая, или Вы поставили ее слишком близко к элементам управления.	При использовании большой посуды по возможности ставьте ее на задние конфорки.
При нажатии на сенсорные поля панели управления отсутствует звуковой сигнал.	Звуковая сигнализация отключена.	Включите звуковую сигнализацию. См. Главу «Ежедневное использование».
Высветится  .	Работает Автоматическое отключение.	Выключите варочную панель и снова включите ее.
Высветится  .	Выполняется функция Функция «Защита от детей» или Блокировка.	См. Главу «Ежедневное использование».
Высвечивается символ  и цифра.	Произошла ошибка в работе варочной панели.	На некоторое время отключите варочную панель от сети электропитания. Отключите автоматический прерыватель домашней электросети. Затем восстановите подключение. Если индикатор  загорается снова, обратитесь в авторизованный сервисный центр.
Высветится  .	Неверно выполненное электрическое подключение. Подаваемое напряжение вне допустимых пределов.	Обратитесь к квалифицированному электрику или проверьте правильность установки прибора.

Неисправность	Возможная причина	Решение
Высветится E7 .	Заблокирован вентилятор охлаждения.	Проверьте, не мешает ли какой-либо посторонний предмет свободному вращению вентилятора. Если индикатор E7 загорается снова, обратитесь в авторизованный сервисный центр.

7.2 Если решение найти не удается...

Если самостоятельно справиться с проблемой не удастся, обращайтесь в магазин или в авторизованный сервисный центр. Предоставьте данные, приведенные на табличке с техническими данными. Также приведите код стеклокерамики, состоящий из трех цифр (он указан в углу стеклянной панели), и

появляющееся сообщение об ошибке. Убедитесь, что варочная панель эксплуатировалась правильно. В противном случае техническое обслуживание, предоставляемое специалистами сервисного центра или продавца, будет платным, даже если срок гарантии еще не истек. Инструкции по сервисному центру и условиям гарантии приведены в гарантийном буклете.

8. УСТАНОВКА



ВНИМАНИЕ!
См. Главы, содержащие Сведения по технике безопасности.

8.1 Перед установкой

Перед установкой варочной панели перепишите с таблички с техническими данными перечисленные ниже сведения. Табличка с техническими данными находится на днище варочной панели.

Серийный номер

8.2 Встраиваемые варочные панели

Эксплуатация встраиваемых варочных панелей разрешена только после их

монтажа в мебель, предназначенную для встраиваемых варочных панелей и отвечающую необходимым стандартам.

8.3 Сетевой шнур

- Варочная панель поставляется с сетевым шнуром.
- При замене поврежденного сетевого шнура используйте только кабель следующего типа (или кабель с эквивалентными характеристиками): H05BB-F T min 90°C. Обратитесь в местный сервисный центр.

8.4 Сборка

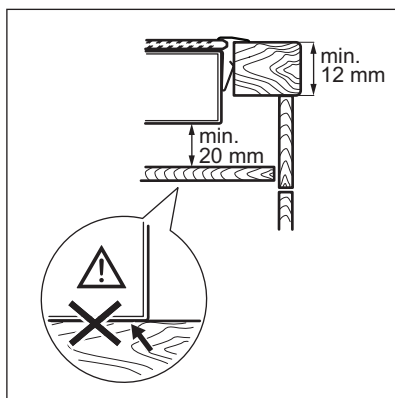
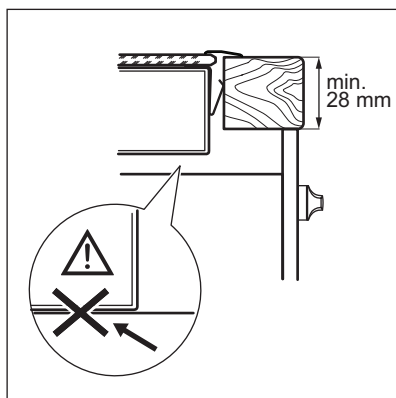
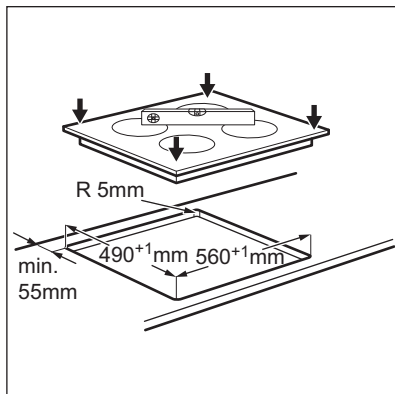
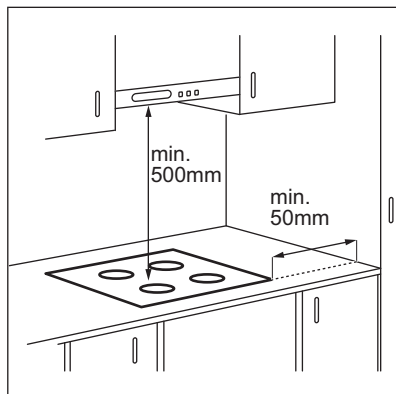

8.5 Защитный экран

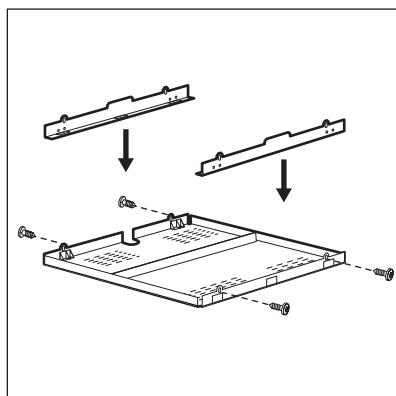

При использовании защитного экрана (приобретается отдельно) установка защитного пола непосредственно под варочной панелью не является обязательной. В ряде стран защитный экран может отсутствовать в списке доступных дополнительных принадлежностей. Обратитесь к своему поставщику.



В случае установки прибора над духовым шкафом использование защитного экрана невозможно.

9. ТЕХНИЧЕСКИЕ ДАННЫЕ

9.1 Табличка с техническими данными

Модель EHF56747XK
Тип 58 HAD 56 AO

Серийный №
ELECTROLUX

PNC (код изделия) 949 596 504 00
220-240 В 50-60 Гц
Сделано в Германии
7.1 кВт
CE 

9.2 Спецификация конфорок

Конфорка	Номинальная мощность (Макс. мощность нагрева) [Вт]	Диаметр конфорки, мм
Передняя левая	800 / 1600 / 2300	120 / 175 / 210
Задняя левая	1200	145
Передняя правая	1200	145
Задняя правая	1500 / 2400	170 / 265

Для достижения оптимальных результатов приготовления используйте кухонную посуду,

размеры которой не превышает диаметра конфорки.

10. ЭНЕРГОЭФФЕКТИВНОСТЬ

10.1 Сведения об изделии согласно EU 66/2014

Идентификатор модели	EHF56747XK	
Тип варочной панели	Встраиваемая варочная панель	
Число конфорок	4	
Технология нагрева	Излучающий нагреватель	
Диаметр круглых конфорок (Ø)	Передняя левая Задняя левая Передняя правая	21 см 14,5 см 14,5 см
Длина (Д) и ширина (Ш) конфорки некруглой формы	Задняя правая	Д 26,5 см Ш 17 см

Энергопотребление каждой конфорки (EC electric cooking)	Передняя левая	191,3 Вт·ч/кг
	Задняя левая	196,8 Вт·ч/кг
	Передняя правая	196,8 Вт·ч/кг
	Задняя правая	182,6 Вт·ч/кг
Энергопотребление варочной панели (EC electric hob)		191,9 Вт·ч/кг

EN 60350-2 – Бытовые электроприборы для приготовления пищи – Часть 2: Варочные панели – Методы определения эксплуатационных характеристик

10.2 Экономия электроэнергии

Используя приведенные ниже рекомендации, можно экономить электроэнергию во время приготовления.

- При нагреве воды на наливайте больше воды, чем требуется.

- По возможности всегда накрывайте посуду крышкой.
- Прежде чем включить конфорку, поставьте на нее кухонную посуду.
- Диаметры дна посуды и конфорки должны быть одинаковыми.
- Посуду меньших размеров ставьте на конфорки меньших размеров.
- Всегда ставьте посуду непосредственно по центру конфорки.
- Используйте остаточное тепло для поддержания пищи в горячем состоянии или для растапливания продуктов.

11. ОХРАНА ОКРУЖАЮЩЕЙ СРЕДЫ

Материалы с символом  следует сдавать на переработку. Положите упаковку в соответствующие контейнеры для сбора вторичного сырья. Принимая участие в переработке старого электробытового оборудования, Вы помогаете защитить окружающую среду и

здоровье человека. Не выбрасывайте вместе с бытовыми отходами бытовую технику, помеченную символом . Доставьте изделие на местное предприятие по переработке вторичного сырья или обратитесь в свое муниципальное управление.

Дата производства данного изделия указана в серийном номере (serial number), где первая цифра номера соответствует последней цифре года производства, вторая и третья цифры – порядковому номеру недели. Например, серийный номер 43012345 означает, что изделие произведено на тридцатой неделе 2014 года.

Электролюкс Ротенбург ГмбХ
Боделшвингштрассе 1, 91541, Ротенбург,
Германия

ЗМІСТ

1. ІНФОРМАЦІЯ З ТЕХНІКИ БЕЗПЕКИ.....	22
2. ІНСТРУКЦІЇ З ТЕХНІКИ БЕЗПЕКИ.....	23
3. ОПИС ВИРОБУ.....	26
4. ЩОДЕННЕ КОРИСТУВАННЯ.....	28
5. ПОРАДИ І РЕКОМЕНДАЦІЇ.....	31
6. ДОГЛЯД ТА ЧИСТКА.....	32
7. УСУНЕННЯ ПРОБЛЕМ.....	33
8. УСТАНОВКА.....	35
9. ТЕХНІЧНА ІНФОРМАЦІЯ.....	37
10. ЕНЕРГОЕФЕКТИВНІСТЬ.....	37

МИ ДУМАЄМО ПРО ВАС

Дякуємо за придбання приладу Electrolux. Вибраний вами виріб є результатом поєднання багаторічного досвіду та новітніх технологій. Оригінальний і стильний — сконструйований із думкою про вас. Користуючись ним, ви завжди отримуватимете найкращий результат. Ласкаво просимо у світ Electrolux.

Звертайтеся на наш веб-сайт:



Поради з використання, брошури, інструкції з усунення несправностей, сервісна інформація:

www.electrolux.com/webselfservice



Зареєструйте виріб, щоб отримати покращене обслуговування:

www.registerelectrolux.com



Придбання приладдя, витратних матеріалів та оригінальних запчастин для вашого приладу:

www.electrolux.com/shop

РОБОТА З КЛІЄНТАМИ ТА СЕРВІСНЕ ОБСЛУГОВУВАННЯ

Рекомендується використовувати оригінальні запчастини. При звертанні до сервісного центру необхідно мати наступну інформацію: модель, номер виробу, серійний номер. Її можна знайти на таблиці з технічними даними.

 **Увага!** Важлива інформація з техніки безпеки

 Загальна інформація й рекомендації

 Інформація щодо захисту навколишнього середовища

Може змінитися без оповіщення.

1. ⚠ ІНФОРМАЦІЯ З ТЕХНІКИ БЕЗПЕКИ

Перед установкою та експлуатацією приладу слід уважно прочитати інструкцію користувача. Виробник не несе відповідальності за пошкодження, що виникли через неправильне встановлення чи експлуатацію. Інструкції з користування приладом слід зберігати з метою користування в майбутньому.

1.1 Безпека дітей і вразливих осіб

- Діти від восьми років, особи з обмеженими фізичними, сенсорними чи розумовими здібностями й особи без відповідного досвіду та знань можуть користуватися цим приладом лише під наглядом або після проведення інструктажу стосовно безпечного користування приладом і пов'язаних ризиків.
- Не дозволяйте дітям гратися з приладом.
- Пакувальні матеріали слід тримати в недоступному для дітей місці.
- Не допускайте дітей і домашніх тварин до приладу під час його роботи чи охолодження. Доступні частини гарячі.
- Якщо прилад оснащено захистом від доступу дітей, рекомендується його ввімкнути.
- Не можна доручати чищення або технічне обслуговування приладу дітям без відповідного нагляду.
- Не слід залишати дітей до трьох років без постійного нагляду поблизу приладу.

1.2 Загальні правила безпеки

- Прилад і його доступні поверхні нагріваються під час використання. Не торкайтеся до нагрівальних елементів.

- Не використовуйте для керуванням приладом зовнішній таймер або окрему систему дистанційного керування.
- Залишений без нагляду процес готування на варильній поверхні з використанням жиру чи олії може спричинити пожежу.
- Не намагайтеся загасити вогонь водою. Натомість вимкніть прилад і накрийте чимось вогонь, наприклад кришкою або протипожежним покривалом.
- Не зберігайте речі на варильних поверхнях.
- Металеві предмети (наприклад, ножі, виделки, ложки та кришки) не можна класти на варильну поверхню, оскільки вони можуть нагрітися.
- Не використовуйте пароочищувач для чищення приладу.
- Якщо склокерамічна/скляна поверхня трісне, вимкніть прилад, щоб уникнути ураження електричним струмом.
- У разі пошкодження кабелю живлення зверніться для його заміни до виробника, авторизованого сервісного центру чи іншої кваліфікованої особи. Робити це самостійно небезпечно.

2. ІНСТРУКЦІЇ З ТЕХНІКИ БЕЗПЕКИ

2.1 Установка



ПОПЕРЕДЖЕННЯ!

Цей пристрій повинен встановлювати лише кваліфікований фахівець.

- Повністю зніміть упаковку.
- Не встановлюйте й не використовуйте пошкоджений прилад.
- Дотримуйтеся інструкцій зі встановлення, що постачаються із приладом.
- Дотримуйтеся вимог щодо мінімальної відстані до інших приладів чи предметів.
- Прилад важкий, тому будьте обережні, пересуваючи його. Обов'язково одягайте захисні рукавички.
- Захистіть зрізи за допомогою ущільнювального матеріалу, щоб запобігти проникненню вологи, яка викликає набухання.
- Захистіть дно приладу від пари та вологи.
- Не встановлюйте прилад біля дверей або під вікном. Це допоможе запобігти падінню гарячого посуду з приладу під час відчинення дверей чи вікна.
- У разі встановлення приладу над шухлядами переконайтесь у наявності достатнього простору для

циркуляції повітря між дном приладу та верхньою шухлядою.

- Дно приладу може нагріватися. Встановіть розділювальну вогнетривку панель під приладом, щоб унеможливити доступ до дна.

2.2 Під'єднання до електромережі



ПОПЕРЕДЖЕННЯ!

Існує ризик займання або ураження електричним струмом.

- Усі роботи з під'єднання до електромережі мають виконуватися кваліфікованим електриком.
- Прилад повинен бути заземленим.
- Перш ніж виконувати будь-які операції, переконайтеся, що прилад від'єднано від електромережі.
- Переконайтеся, що електричні параметри на табличці з технічними даними відповідають параметрам електромережі. У разі невідповідності слід звернутися до електрика.
- Переконайтеся у правильному встановленні приладу. Незакріплений або неправильно розташований кабель живлення або штепсель (якщо є) можуть призвести до значного нагрівання роз'ємів.
- Користуйтеся належним мережевим електрокабелем.
- Стежте за тим, щоб проводи живлення не заплутувалися.
- Переконайтеся, що встановлено захист від ураження електричним струмом.
- Зменште розтягування кабелю.
- Переконайтеся, що кабель живлення або штепсель (якщо є) не торкаються гарячого приладу або посуду під час під'єднання приладу до розташованої поруч розетки
- Не використовуйте розгалужувачі, перехідники й подовжувачі.
- Під час встановлення приладу пильнуйте, щоб не пошкодити кабель живлення та штепсель (якщо є). Для заміни пошкодженого кабелю слід звернутися до нашого

сервісного центру або до електрика.

- Елементи захисту від ураження електричним струмом та ізоляція мають бути зафіксовані так, аби їх не можна було зняти без спеціального інструмента.
- Вставляйте штепсельну вилку в розетку електроживлення лише після закінчення установки. Переконайтеся, що після установки є вільний доступ до розетки електроживлення.
- Не вставляйте вилку в розетку, яка хитається.
- Не тягніть за кабель живлення, щоб вимкнути прилад із мережі. Завжди вимикайте, витягаючи штепсельну вилку.
- Використовуйте лише належні ізолюючі пристрої, а саме: лінійні роз'єднувачі, запобіжники (гвинтові запобіжники слід викрутити з патрона), реле захисту від замикання на землю та контактори.
- Електричне підключення повинно передбачати наявність ізолюючого пристрою для повного відключення від електромережі. Зазор між контактами ізолюючого пристрою має становити не менше 3 мм.

2.3 Використання



ПОПЕРЕДЖЕННЯ!

Існує небезпека травмування, опіків і ураження електричним струмом.

- Перед першим використанням зніміть усі пакувальні матеріали, ярлики та захисну плівку (за наявності).
- Цей прилад призначено для побутового використання.
- Не змінюйте технічні характеристики приладу.
- Переконайтеся, що вентиляційні отвори не заблоковані.
- Не залишайте прилад, який працює, без нагляду.
- Після кожного використання вимикайте зони нагрівання.

- Не кладіть столові прибори або кришки каструль на зони нагрівання. Вони можуть нагрітися.
- Під час роботи із приладом руки не повинні бути мокрими або вологими. Не користуйтеся приладом, якщо він контактує з водою.
- Не використовуйте прилад як робочу поверхню та як поверхню для зберігання речей.
- Якщо на поверхні приладу з'явилися тріщини, негайно від'єднайте його від електромережі. Це дасть змогу запобігти враженню електричним струмом.
- Коли ви кладете продукти в гарячу олію, вона може бризкати.



ПОПЕРЕДЖЕННЯ!

Існує небезпека пожежі та опіків.

- Під час нагрівання жирів і олії можуть вивільнитися займісті пари. Готуючи з використанням жирів і олії, тримайте їх осторонь від відкритого вогню або гарячих предметів.
- Пари, які виділяє дуже гаряча олія, можуть спричинити спонтанне займання.
- Використана олія, що містить залишки їжі, може спричинити пожежу за нижчої температури, ніж олія, яка використовується вперше.
- Не кладіть займісті речовини чи предмети, змочені в займістих речовинах, усередину приладу, поряд із ним або на нього.



ПОПЕРЕДЖЕННЯ!

Існує ризик пошкодження приладу.

- Не ставте гарячий посуд на панель керування.
- Не допускайте, щоб із посуду випаровувалася вся рідина.
- Будьте обережні та пильнуйте, щоб жодні предмети чи посуд не падали на прилад. Це може призвести до пошкодження поверхні.
- Не вмикайте зони нагрівання, якщо на них немає посуду, або посуд порожній.

- Не кладіть алюмінієву фольгу на прилад.
- Кухонний посуд із чавуну, алюмінію або з пошкодженим дном може подряпати склокераміку. Завжди піднімайте такий посуд, якщо потрібно переставити його в інше місце на варильній поверхні.
- Цей прилад призначений виключно для приготування їжі. Його не слід використовувати для інших цілей, наприклад, опалення приміщень.

2.4 Догляд і чищення

- Регулярно чистьте прилад, щоб запобігти погіршенню матеріалу поверхні.
- Перш ніж чистити прилад, вимкніть його й зачекайте, доки він охолоне.
- Відключіть прилад від джерела живлення, перш ніж починати технічне обслуговування.
- Не застосовуйте водяні розпилювачі або пару для чищення.
- Мийте прилад м'якою вологою ганчіркою. Використовуйте тільки нейтральні миючі засоби. Не використовуйте абразивні матеріали, жорсткі ганчірки, їдкі речовини та металеві предмети.

2.5 Утилізація



ПОПЕРЕДЖЕННЯ!

Існує небезпека задушення.

- Щоб отримати інформацію про належну утилізацію приладу, слід звернутися до органів муніципальної влади.
- Відключіть прилад від електромережі.
- Відріжте кабель живлення і викиньте його.

2.6 Сервіс

- Для ремонту приладу зверніться в авторизований сервісний центр.
- Використовуйте лише оригінальні запасні частини.

Цей продукт по змісту небезпечних речовин відповідає вимогам

Технічного регламенту обмеження використання деяких небезпечних речовин в електричному та електронному обладнанні (постанова

Кабінета Міністрів України №1057 від 3 грудня 2008р.)

3. ОПИС ВИРОБУ

3.1 Оснащення варильної поверхні

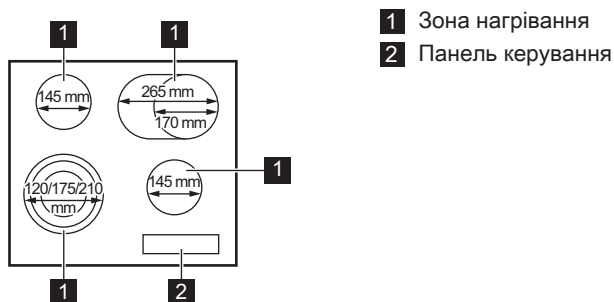



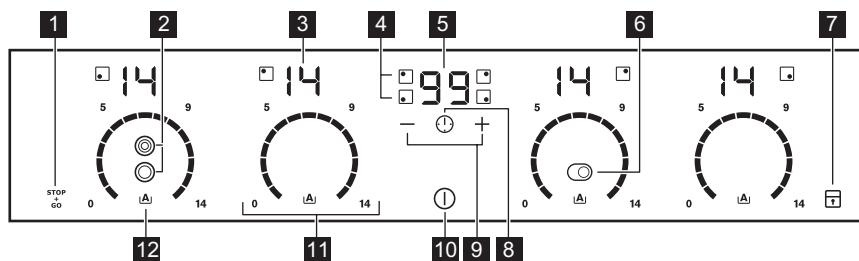

3.2 Структура панелі керування











Керування приладом здійснюється за допомогою сенсорних кнопок. Символи на екрані, індикатори та звукові сигнали вказують на функції, що працюють.

Сенсорна кнопка	Функція	Примітка
1	STOP+GO	Увімкнення та вимкнення функції.
2	-	Увімкнення й вимкнення зовнішнього кільця.
3	Екран ступеня нагрівання	Відображення ступеня нагрівання.
4	Індикатори таймера для зон нагрівання	Показують, для якої зони встановлюється час.

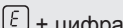
Сенсорна кнопка	Функція	Примітка	
5	-	Дисплей таймера	Показує час у хвиликах.
6		-	Увімкнення й вимкнення зовнішнього кільця.
7		Замок / Пристрій захисту від доступу дітей	Блокування та розблокування панелі керування.
8		-	Вибір зони нагрівання.
9		-	Збільшення або зменшення часу.
10		УВІМК/ВИМК	Увімкнення та вимкнення варильної поверхні.
11	-	Сектор керування	Регулювання ступеня нагріву.
12		Автоматичне нагрівання	Увімкнення та вимкнення функції.

3.3 Відображення ступеня нагріву

Дисплей	Опис
	Зону нагрівання вимкнено.
	Зона нагрівання працює.
	Увімкнено функцію STOP+GO.
	Увімкнено функцію Автоматичне нагрівання.
 + цифра	Виникла несправність.
	OptiHeat Control (3-ступеневий індикатор залишкового тепла): продовження готування / підтримання страви теплою / залишкове тепло.
	Функція Замок / Пристрій захисту від доступу дітей працює.
	Увімкнено функцію Автоматичне вимкнення.

3.4 OptiHeat Control (3-ступеневий індикатор залишкового тепла)



ПОПЕРЕДЖЕННЯ!

Небезпека опіку залишковим теплом! Індикатор вказує рівень залишкового тепла.

4. ЩОДЕННЕ КОРИСТУВАННЯ



ПОПЕРЕДЖЕННЯ!

Див. розділи з інформацією щодо техніки безпеки.

4.1 Увімкнення та вимкнення

Торкніться і утримуйте впродовж 1 секунди, щоб увімкнути або вимкнути варильну поверхню.

4.2 Автоматичне вимкнення

Функція автоматично вимикає варильну поверхню в разі, якщо:

- усі зони нагрівання вимкнені;
- після увімкнення варильної поверхні ви не налаштували ступінь нагріву;
- ви вилили або поклали щось на панель керування більш ніж на 10 секунд (каструлю, ганчірку тощо). Лунає звуковий сигнал, і варильна поверхня вимикається. Приберіть сторонній предмет або очистіть панель керування.
- ви не вимикаєте зону нагрівання й не змінюєте ступінь нагрівання. Через певний час починає світитися індикатор , після чого варильна поверхня вимикається.

Співвідношення між ступенем нагрівання та часом, після якого вимикається варильна поверхня:

Налаштування типу нагрівання	Варильна поверхня вимикається через
, 1–3	6 годин

Налаштування типу нагрівання	Варильна поверхня вимикається через
4–7	5 годин
8–9	4 години
10–14	1,5 години

4.3 Ступінь нагріву

Налаштування або змінення ступеня нагріву:

Торкніться панелі керування на належному рівні нагріву або переміщайте палець вздовж панелі керування, доки не буде вибрано належний ступінь нагріву.

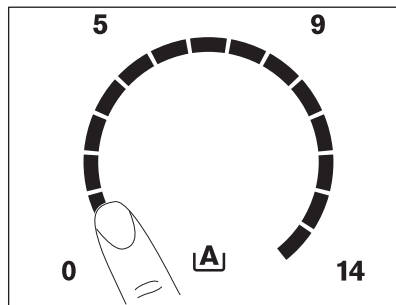

4.4 Увімкнення та вимкнення зовнішніх кілець

Поверхню, на якій ви готуєте, можна налаштувати згідно з розміром посуду.

Натисніть сенсорну кнопку:

Увімкнення зовнішнього кільця:

торкніться сенсорної кнопки.
Загорається символ.

Увімкнення інших зовнішніх кілець:

торкніться тої самої сенсорної кнопки ще раз. Засвітиться наступний індикатор.

Вимкнення зовнішнього кільця:

торкайтеся сенсорної кнопки, доки не вимкнеться індикатор.



Якщо зону нагрівання увімкнено, а зовнішнє кільце – ні, освітлення зони може охоплювати зовнішнє кільце. Це не означає, що зовнішнє кільце увімкнено. Щоб перевірити, чи увімкнено кільце, перевірте індикатор.

4.5 Автоматичне нагрівання

Якщо ця функція увімкнена, можна швидше отримати потрібний ступінь нагріву. Функція на певний час встановлює найвищий ступінь нагріву, а потім знижує його до належного рівня.



Щоб увімкнути цю функцію, зона нагрівання має бути холодною.

Щоб увімкнути функцію для зони нагрівання: торкніться **[A]**

(загорається **[R]**). Одразу торкніться належного ступеня нагрівання. Через 5 секунд засвітиться **[R]**.

Щоб вимкнути функцію: змініть ступінь нагріву.

4.6 Таймер

Таймер зворотного відліку часу

За допомогою цієї функції можна встановити час, упродовж якого зона нагрівання працюватиме протягом одного сеансу готування.

Спочатку виберіть зону нагрівання, потім виберіть функцію. Ступінь нагрівання можна встановити до або після налаштування функції.

Щоб встановити зону нагрівання,

торкніться кнопки **[1]** декілька разів, доки не засвітиться індикатор потрібної зони нагрівання.

Щоб увімкнути функцію, торкніться

+ на таймері для встановлення часу (**00–99** хвилин). Коли індикатор зони нагрівання починає блимати повільно, відбувається зворотний відлік часу.

Щоб дізнатися, скільки часу залишилося, встановіть зону

нагрівання за допомогою **[1]**. Індикатор зони нагрівання починає блимати швидко. На дисплеї відобразиться час, що залишився.

Щоб змінити час, встановіть зону нагрівання за допомогою **[1]**.

Торкніться **+** або **–**.

Щоб вимкнути функцію, встановіть

зону нагрівання за допомогою **[1]** і торкніться **–**. Час, що залишився, відраховується назад до значення **00**. Індикатор зони нагрівання згасне.



Коли час збіжить, пролунає звуковий сигнал і почне блимати **00**. Зона нагрівання вимкнеться.

Щоб вимкнути звуковий сигнал,

торкніться **[1]**.

CountUp Timer (Таймер прямого відліку)

За допомогою цієї функції можна слідувати, скільки часу працює зона нагрівання.

Щоб встановити зону нагрівання,

торкніться кнопки **[1]** декілька разів, доки не засвітиться індикатор потрібної зони нагрівання.



Щоб увімкнути функцію, торкніться

– на таймері. Засвітиться **[UP]**. Коли індикатор зони нагрівання починає блимати повільно, відбувається прямий відлік часу. На дисплеї по чергово відображаються **[UP]** та відрахований час (у хвиликах).

Щоб дізнатися, скільки часу працює зона нагрівання, встановіть зону

нагрівання за допомогою . Індикатор зони нагрівання починає блимати швидко. На дисплеї відобразиться, скільки часу працює зона нагрівання.



Щоб вимкнути функцію, встановіть

зону нагрівання за допомогою  і торкніться  або . Індикатор зони нагрівання згасне.

Таймер

Цю функцію можна використовувати як **Таймер**, коли варильна поверхня ввімкнена та зони нагрівання не працюють (на дисплеї відображається ступінь нагрівання ).

Щоб увімкнути функцію, торкніться

. Щоб встановити час, торкніться  або  на таймері. Коли час збіжить, пролунає звуковий сигнал і почне блимати **00**.

Щоб вимкнути звуковий сигнал,

торкніться .



Функція не впливає на роботу зон нагрівання.

4.7 STOP+GO

Функція налаштовує всі зони нагрівання, які працюють, на режим найнижчої температури.

Коли функція працює, ви не можете змінювати ступінь нагріву.

Функція не припиняє роботу функції «Таймер».

Щоб увімкнути функцію: торкніться

. Загорається.

Щоб вимкнути функцію: торкніться



. Загорається попередній ступінь нагрівання.

4.8 Замок

Можна заблокувати панель керування, коли працюють зони нагрівання. Це запобігає випадковій зміні встановленого ступеня нагріву.

Встановіть спочатку ступінь нагріву.

Щоб увімкнути функцію, торкніться

.  загорається на 4 секунди. Таймер залишається ввімкненим.

Щоб вимкнути функцію, торкніться

. Загорається попередній ступінь нагріву.





Коли ви вимикаєте варильну поверхню, ця функція також вимикається.

4.9 Пристрій захисту від доступу дітей

Ця функція запобігає випадковому вмицанню варильної поверхні.

Щоб увімкнути функцію: увімкніть



варильну поверхню за допомогою . Не встановлюйте ступінь нагріву.

Торкніться і утримуйте  протягом 4 секунд. Загорається .

Вимкніть варильну поверхню за допомогою .

Щоб вимкнути функцію: увімкніть

варильну поверхню за допомогою . Не встановлюйте ступінь нагріву.

Торкніться і утримуйте  протягом 4 секунд. Загорається .

Вимкніть варильну поверхню за допомогою .

Щоб скасувати функцію лише на

один період готування: увімкніть варильну поверхню за допомогою .

Загорається .

Торкніться та утримуйте  впродовж 4 секунд.





Встановіть ступінь нагріву не пізніше ніж через 10 секунд.

Варильною поверхнею можна користуватися. Коли варильна поверхня вимикається за допомогою ,

функція знову працюватиме.

4.10 OffSound Control (Вимкнення та увімкнення звукових сигналів)

Вимкніть варильну поверхню.

Торкніться та утримуйте  впродовж 3 секунд. Дисплей засвітиться та вимкнеться. Торкніться та утримуйте  впродовж 3 секунд. Засвітиться  або . Торкніться  на таймері, щоб обрати одну з наступних функцій:

-  – звуки вимкнено

-  – звуки увімкнено

Щоб підтвердити вибір, дочекайтеся, доки варильна поверхня автоматично вимкнеться.

Якщо вибрано функцію , ви почуєте звукові сигнали лише тоді, коли:

- ви торкаєтесь ;
- Таймер вимикається;
- Таймер зворотного відліку часу вимикається;
- ви поклали щось на панель керування.

5. ПОРАДИ І РЕКОМЕНДАЦІЇ



ПОПЕРЕДЖЕННЯ!

Див. розділи з інформацією щодо техніки безпеки.

5.1 Посуд



Дно посуду має бути якомога товстішим і рівнішим.



Сталевий емальований посуд або посуд з алюмінієвим чи мідним дном може змінити колір склокерамічної поверхні.

5.2 Їко Timer (Таймер Еко)

З метою заощадження енергії нагрівальний елемент зони нагрівання вимикається раніше, ніж таймер зворотного відліку подасть звуковий сигнал. Ця різниця у часі залежить від встановленого значення ступеня нагріву та часу готування.

5.3 Приклади застосування



Дані, наведені в таблиці, є орієнтовними.

Ступінь на- гріву	Призначення.	Час (у хв.)	Поради
 - 1	Підтримання готових страв теплими.	відпо- відно до по- треби	Накривайте посуд кришкою.
1–3	Для приготування гол- ландського соусу розтопіть масло, шоколад, желатин.	5–25	Помішуйте час від часу.
1–3	Згущування: збиті омлети, запіканки з яєць.	10–40	Готуйте з накритою кри- шкою.
3–5	Приготування рису та страв на основі молока, розігрі- вання готових страв.	25–50	Додайте до рису щонай- менше вдвічі більше ріди- ни, молочні страви час від часу перемішуйте.

Ступінь нагріву	Призначення.	Час (у хв.)	Поради
5–7	Готування на парі овочів, риби, м'яса.	20–45	Додайте кілька столових ложок рідини.
7–9	Готування картоплі на парі.	20–60	Додайте максимум ¼ л води на 750 г картоплі.
7–9	Приготування страв у великій кількості, тушкованих блюд і супів.	60–150	До 3 л рідини плюс інгредієнти.
9–12	Легке підсмажування ескалопів, телятини кордон блю, відбивних, фрикадельок, печінки, ру, яєць, млинців, оладок.	відповідно до потреби	Переверніть по завершенні половини часу.
12–13	Сильне смаження дерунів, філе, стейків.	5–15	Переверніть по завершенні половини часу.
14	Кип'ятіння води, готування пасты, обсмажування м'яса (гуляш, тушковане м'ясо), приготування картоплі фірі.		

6. ДОГЛЯД ТА ЧИСТКА



ПОПЕРЕДЖЕННЯ!

Див. розділи з інформацією щодо техніки безпеки.

6.1 Загальна інформація

- Чистьте варильну поверхню після кожного використання.
- Дно посуду має бути завжди чистим.
- Подряпини або темні плями на поверхні не впливають на роботу варильної поверхні.
- Використовуйте спеціальний засіб для чищення, що може використовуватися для даної варильної поверхні.
- Користуйтеся спеціальним шкребок для скла.

6.2 Чищення варильної поверхні

- **Негайно видаляйте такі типи забруднень:** розплавлену

пластмасу й полімерну плівку, залишки страв, що містять цукор. Якщо цього не зробити, то забруднення може призвести до пошкодження варильної поверхні. Поставте шкребок під гострим кутом до скляної поверхні й пересувайте лезо по поверхні.

- **Видаляйте залишки після того, як прилад достатньо охолоне:** вапняні та водяні розводи, бризки жиру та плями з металевим відблиском. Чистьте поверхню вологою ганчіркою з нейтральним миючим засобом. Після чищення витріть поверхню м'якою тканиною.

7. УСУНЕННЯ ПРОБЛЕМ











ПОПЕРЕДЖЕННЯ!

Див. розділи з інформацією щодо техніки безпеки.

7.1 Що робити в нижченаведених випадках.

Проблема	Можлива причина	Рішення
Ви не можете ввімкнути варильну поверхню або користуватися нею.	Варильну поверхню не під'єднано до мережі або під'єднано неправильно.	Переконайтеся в тому, що варильну поверхню правильно під'єднано до мережі. Скористайтеся схемою електричних з'єднань.
	Спрацював запобіжник.	Перевірте, чи є запобіжник причиною несправності. Якщо запобіжник спрацював повторно, зверніться до кваліфікованого електрика.
		Увімкніть варильну поверхню повторно та налаштуйте режим нагрівання (менше 10 секунд).
	Ви доторкнулися до двох або більше сенсорних кнопок одночасно.	Торкайтеся лише однієї сенсорної кнопки.
	Увімкнено функцію STOP +GO.	Див. розділ «Щоденне користування».
	На панелі керування виявлено плями води або жиру.	Очистьте панель керування.
Після звукового сигналу варильна поверхня вимикається. Коли ви вимикаєте варильну поверхню, лунає звуковий сигнал.	Ви чимось накрили одну або кілька сенсорних кнопок.	Приберіть сторонній предмет із сенсорних кнопок.
Варильна поверхня вимикається.	Сенсорна кнопка ① чимось накрита.	Приберіть сторонній предмет із сенсорної кнопки.
Індикатор залишкового тепла не з'являється.	Зона не нагрівається, тому що працює недовго.	Якщо зона нагрівання працює досить довго, але не нагрівається, зверніться до авторизованого сервісного центру.

Проблема	Можлива причина	Рішення
Функція Автоматичне нагрівання не працює.	Зона нагрівання гаряча.	Зачекайте, доки зона нагрівання охолоне.
	Ви обрали максимальну температуру нагрівання.	Режим максимального нагрівання має характеристики електроспоживання, як під час виконання функції.
Зовнішнє кільце не вмикається.		Спершу активуйте внутрішнє кільце.
 На багатофункціональній зоні з'явилася темна ділянка.	Поява темної ділянки на багатофункціональній зоні є нормальним явищем.	
Сенсорні кнопки нагріваються.	Посуд занадто важкий або розташований занадто близько до панелі керування.	Великий посуд розташуйте якнайдалі від панелі керування.
Після торкання сенсорних кнопок на панелі керування немає жодного сигналу.	Сигнали вимкнено.	Активуйте сигнали. Див. розділ «Щоденне користування».
На дисплеї відображається  .	Автоматичне вимкнення працює.	Вимкніть варильну поверхню та ввімкніть її знову.
На дисплеї відображається  .	Увімкнено функцію Пристрій захисту від доступу дітей або Замок.	Див. розділ «Щоденне користування».
На дисплеї відображається  і число.	Помилка функціонування варильної поверхні.	Від'єднайте прилад від електромережі на кілька хвилин. Від'єднайте запобіжник від системи електропостачання будинку. Під'єднайте його знову. Якщо  з'явиться знову, зверніться до авторизованого сервісного центру.
На дисплеї відображається  .	Неправильне під'єднання до мережі електропостачання. Напруга живлення не відповідає напрузі мережі.	Щоб перевірити правильність під'єднання, зверніться до кваліфікованого електрика.

Проблема	Можлива причина	Рішення
На дисплеї відображається  .	Вентилятор охолодження заблоковано.	Перевірте, які предмети заблокували вентилятор. Якщо  з'явиться знову, зверніться до авторизованого сервісного центру.

7.2 Якщо ви не можете усунути проблему...

Якщо ви не можете усунути проблему, зверніться до закладу, де ви придбали прилад, або до служби технічної підтримки. Повідомте їм дані, наведені на паспортній табличці. Також повідомте тризначний буквенний код склокераміки (див. у кутку поверхні) і текст повідомлення про помилку, який

відображається на дисплеї. Переконайтеся, що варильна поверхня використовувала належним чином. Якщо ви неправильно користувалися приладом, візит майстра або продавця буде платним навіть у гарантійний період. Інструкції щодо центру сервісного обслуговування та умови гарантії описані в гарантійному буклеті.

8. УСТАНОВКА



ПОПЕРЕДЖЕННЯ!

Див. розділи з інформацією щодо техніки безпеки.

8.1 Перед встановленням

Перш ніж встановлювати варильну поверхню, запишіть наступну інформацію з паспортної таблички. Ця табличка розташована внизу варильної поверхні.

Серійний номер

8.2 Вбудовані варильні поверхні

Експлуатувати вбудовані варильні поверхні можна лише після

правильного вбудовування у шафки та робочі поверхні, які підходять для цього і відповідають нормам.

8.3 З'єднувальний кабель

- Варильну поверхню оснащено з'єднувальним кабелем.
- Щоб замінити пошкоджений кабель живлення, використовуйте такий кабель живлення (або з більш високими характеристиками): H05BB-F T min 90°C. Зверніться до місцевого сервісного центру.

8.4 Складання

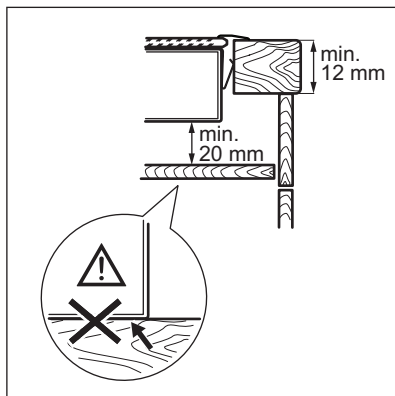
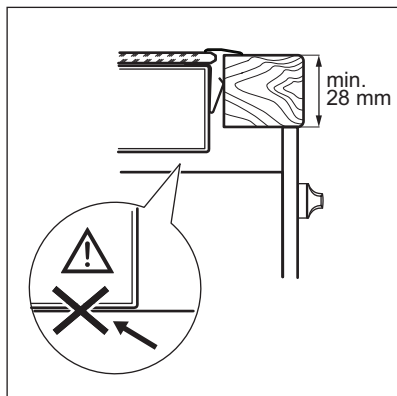
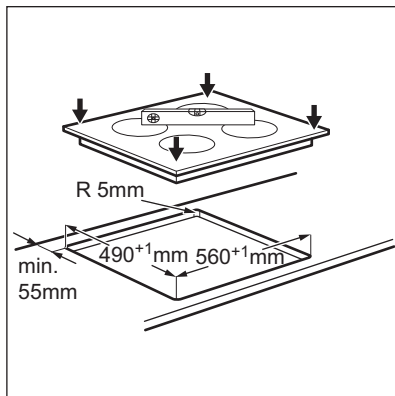
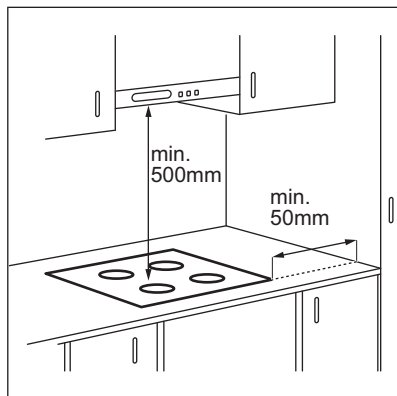

8.5 Захисний короб

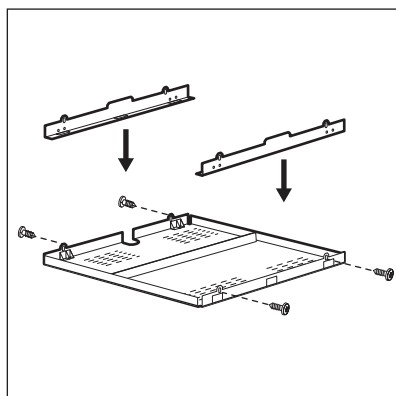

Якщо використовується захисний короб (додаткове приладдя), захисна підлога безпосередньо під варильною поверхню не потрібна. Захисний короб може бути відсутнім у деяких країнах. Зверніться до місцевого постачальника.

i Не слід використовувати захисний короб при встановленні варильної поверхні над духовою шафою.

9. ТЕХНІЧНА ІНФОРМАЦІЯ

9.1 Табличка з технічними даними

Модель EHF56747XK
Тип 58 HAD 56 AO

Сер. номер
ELECTROLUX

Номер виробу (PNC) 949 596 504 00
220–240 В 50–60 Гц
Вироблено в Німеччині
7.1 кВт



9.2 Специфікація зон нагрівання

Зона нагрівання	Номінальна потужність (макс. ступінь нагрівання) (Вт)	Діаметр зони нагрівання (мм)
Передня ліва	800/1600/2300	120/175/210
Задня ліва	1200	145
Передня права	1200	145
Задня права	1500/2400	170/265

Задля оптимальних результатів готування не використовуйте посуд, більший за діаметр зони нагрівання.

10. ЕНЕРГОЕФЕКТИВНІСТЬ

10.1 Інформація щодо продукту відповідно до нормативів ЄС 66/2014

Ідентифікація моделі	EHF56747XK	
Тип варильної поверхні	Вбудована варильна поверхня	
Кількість зон нагрівання	4	
Технологія нагрівання	Інфрачервоний нагрівач	
Діаметр круглих зон нагрівання (Ø)	Передня ліва Задня ліва Передня права	21,0 см 14,5 см 14,5 см
Довжина (Д) і ширина (Ш) некруглої зони нагрівання	Задня права	Д: 26,5 см Ш: 17,0 см

Споживання електроенергії однією зоною нагрівання (EC electric cooking)	Передня ліва	191,3 Вт-год/кг
	Задня ліва	196,8 Вт-год/кг
	Передня права	196,8 Вт-год/кг
	Задня права	182,6 Вт-год/кг
Споживання електроенергії варильною поверхнею (EC electric hob)		191,9 Вт-год/кг

EN 60350-2. Електричні побутові прилади для готування їжі. Частина 2. Варильні поверхні. Способи вимірювання продуктивності

10.2 Енергозбереження

Скористайтеся нижченаведеними порадами для щоденного енергозбереження.

- При нагріванні води використовуйте лише потрібну кількість.
- По можливості завжди накривайте посуд кришкою.

- Перед увімкненням зони нагрівання, розмістіть на ній посуд.
- Діаметр дна посуду та зони нагрівання має бути однаковим.
- На менших зонах нагрівання розміщуйте менший посуд.
- Розміщуйте посуд безпосередньо в центрі зони нагрівання.
- Використовуйте залишкове тепло для підтримання страви теплою або розтоплювання продуктів.

11. ОХОРОНА ДОВКІЛЛЯ

Здавайте на повторну переробку матеріали, позначені відповідним символом . Викидайте упаковку у відповідні контейнери для вторинної сировини. Допоможіть захистити навколишнє середовище та здоров'я інших людей і забезпечити вторинну переробку електричних і електронних

приладів. Не викидайте прилади, позначені відповідним символом , разом з іншим домашнім сміттям. Поверніть продукт до заводу із вторинної переробки у вашій місцевості або зверніться до місцевих муніципальних органів влади.

www.electrolux.com/shop



867322935-A-332015

