



Thinking of you
Electrolux



EC2800AOW

КК ТОҢАЗЫТҚЫШ ШКАФ	ҚОЛДАНУ ТУРАЛЫ НҰСҚАУЛАРЫ	2
RU МОРОЗИЛЬНЫЙ ЛАРЬ	ИНСТРУКЦИЯ ПО ЭКСПЛУАТАЦИИ	20
UK МОРОЗИЛЬНА СКРИНЯ	ІНСТРУКЦІЯ	40



МАЗМҰНЫ

ҚАУІПСІЗДІК ТУРАЛЫ МАҒЛҰМАТТАР	3
БҰЙЫМ СИПАТТАМАСЫ	6
ЖҰМЫС ЖҮЙЕСІ	7
БАСҚАРУ ПАНЕЛІ	8
БІРІНШІ ҚОЛДАНУ	9
ӘРКҮНДІК ҚОЛДАНУ	10
ПАЙДАЛЫ НҰСҚАУЛАР МЕНЕН КЕҢЕСТЕР	11
КҮТУ МЕНЕН ТАЗАЛАУ	12
НЕ ІСТЕРСІҢІЗ, ЕГЕР.....	14
ОРНАТУ	17
ШУЫЛ ТҮРЛЕРІ	18
ТЕХНИКАЛЫҚ СИПАТАМА	19
ҚОРШАҒАН ОРТАҒА ЗИЯН КЕЛДІРМЕУ ТУРАЛЫ МАҒЛҰМАТТАР	19

СІЗ ОЙЫМЫЗДА БОЛДЫҢЫЗ

Electrolux құрылғысын сатып алғаныңызға рахмет. Сіз ондаған жылдар бойғы кәсіби тәжірибе мен инновацияға сүйеніп жасалған құрылғыны таңдадыңыз. Тапқырлықтың туындысы болған, көз тартарлық бұл құрылғыны жасау барысында сіз ойымызда болдыңыз. Сондықтан, қолданған сайын тамаша нәтижеге қол жеткізе алатыныңызға сенімді болыңыз.

Electrolux әлеміне қош келдіңіз.

Біздің веб-сайтқа барып келесіні қараңыз:



Қолдануға қатысты кеңестер, кітапшалар, ақаулықты түзету, қызмет көрсету туралы ақпарат:
www.electrolux.com



Сізге барынша жақсы қызмет көрсету үшін өніміңізді мына жерге тіркеңіз:
www.electrolux.com/productregistration



Құрылғыңызға қажетті керек-жарақтарды, шығынды материалдарды және фирмалық қосалқы бөлшектерді сатып алу үшін:
www.electrolux.com/shop

ТҰТЫНУШЫҒА КӨМЕК, ҚЫЗМЕТ КӨРСЕТУ

Фирмалық заттарды қолдануды ұсынамыз.

Қызмет көрсету орталығына хабарласқанда келесі деректердің дайын болуын қамтамасыз етіңіз.

Деректерді техникалық ақпарат тақтайшасынан табуға болады. Үлгісі, Өнім нөмірі, Сериялық нөмірі



Ескерту / Абайлаңыз - Қауіпсіздік туралы маңызды мағлұмат.



Жалпы мағлұматтар менен кеңестер



Қорғаған ортаға зиян келдірмей пайдалану туралы нұсқаулар

Өндіруші ескертусіз өзгеріс енгізу құқығына ие.



ҚАУІПСІЗДІК ТУРАЛЫ МАҒЛҰМАТТАР

Құрылғыны орнатып, ең алғаш пайдаланбас бұрын, өз қауіпсіздігіңіз бен құрылғыны дұрыс қолдану мақсатында, пайдаланушыға арналған бұл нұсқаулықты, оның ішінде кеңестері мен ескертулеріне назар салып оқып шығыңыз. Осы құрылғыны пайдаланатын адамдардың барлығы, қажетсіз ақаулықтар мен тұрмыстық апаттардың алдын алу үшін, оны пайдалану тәсілдерімен және қауіпсіздікті қамтамасыз ететін функцияларымен жете таныс болуы керек. Осы қолдану туралы нұсқаулықты сақтап қойыңыз және тоңазытқышты басқа адамдарға бергеніңізде немесе сатқаныңызда, оны пайдаланатын әрбір адамның бұйымның қолданым мерзімі аяқталғанға дейін оған қатысты пайдалану және қауіпсіздік шараларынан хабардар болуы үшін нұсқаулықты да қоса беруді ұмытпаңыз. Адам өмірі мен құрылғының қауіпсіздігін қамтамасыз ету үшін осы пайдаланушы нұсқаулығындағы ескертулерді орындаңыз, себебі қадағалаудың жеткіліксіздігінен туған ақаулық үшін өндіруші жауапкершілік көтермейді.

БАЛАЛАР МЕН ӨЛСІЗ АДАМДАРДЫҢ ҚАУІПСІЗДІГІ

- Бұл құрылғыны физиологиялық, сезімдік не болмаса ақыл-ой деңгейіне байланысты не пеш жұмысына қатысты тәжірибиесі мен білімінің аздығына байланысты пайдалана алмайтын адамдар (балаларды қоса алғанда), пешті пайдалану туралы ерекше нұсқауларды алмайынша не олардың қауіпсіздігіне ие адамның қадағалауынсыз пайдаланбауға тиіс.
- Балалар құрылғымен ойнамас үшін оларды қадағалап отыру қажет.
- Машинаның орауыштары мен қорабын балалардың қолы жетпейтін жерде сақтаңыз. Тұншығып кету қаупі бар.
- Егер құрылғыны тастасаңыз, оның ашасын розеткадан суырыңыз да, қорек сымын қиып (құрылғыға барынша тақата) балалар ішіне кіріп қамалып не электр тогының қатерлі әсеріне ұшырамас үшін есігін ағытып алып тастаңыз.
- Егер есігі магнитті тығыздағышпен жабдықталған бұл құрылғыны, есігінде не қақпағында серіппелі құлыбы бар ескі

құрылғының орнына қоймақ болсаңыз, ескі құрылғыны ең алдымен оның серіппелі құлыбын жарамсыз етіп барып тастаңыз. Бұл құрылғыны бала ішіне қамалып қалатын қауіп көзіне айналудан сақтайды.

ЖАЛПЫ ҚАУІПСІЗДІК ТУРАЛЫ МАҒЛҰМАТТАР



Назарыңызда болсын!

Құрылғының корпусындағы немесе кіріктірілген элементіндегі желдеткіш саңылауларды бітмей, ашық ұстаңыз.

- Осы нұсқаулықта айтылғандай, бұл құрылғы әдеттегі үй жағдайларында тамақты және/немесе сусындарды сақтау үшін арналған.
 - Жібiту үдерiсiн жылдамдату мақсатында ешқандай механикалық немесе кез келген басқа жасанды құралды пайдаланушы болмаңыз.
 - Өндiрушi рұқсат бермеген болса, тоңазытқыш құрылғылардың iшiне басқа электр құрылғыларды (балмұздақ жасайтын құрылғы сияқты) салып қолданушы болмаңыз.
 - Салқындатқыш зат ағатын жүйеге зақым келтiрмеңiз.
 - Құрылғының салқындатқыш зат ағатын жүйесiнде изобутан (R600a) және қоршаған ортамен сыйымдылығы жоғары, бiрақ сонда да жанғыш зат болып табылатын, табиғи газ болады.
- Құрылғының тасымалдау және орнату кезiнде салқындатқыш зат жүйесiне зақым келтiрiлмейтiнiне көз жеткiзiңiз.
- Салқындатқыш зат жүйесi зақымдалса:
- жалын от пен тұтату көздерi болмауы тиiс
 - құрылғы орналасқан бөлменi жақсылап желдетiңiз
- Осы өнiмдi немесе оның сипаттарын өзгерту қауiптi. Кабельге зақым келсе қысқа тұйықталу, өрт шығу және/немесе тоқ соғу қаупi төнедi.



Назарыңызда болсын!

Кез келген электрлік бөлшектерін (қуат сымы, аша, компрессор), қатерлі жағдай орын алмас үшін, куәлігі бар қызмет көрсетуші маманы немесе білікті техник маман ауыстыруға тиіс.

1. Қуат кабелін ұзартуға болмайды.
 2. Қуат кабелі құрылғының артқы жағында мыжылып немесе зақымдалып қалмағанына көз жеткізіңіз. Мыжылған немесе зақымдалған қуат кабелі тым қызып кетіп, өрт шығуына әкелуі мүмкін.
 3. Құрылғының айыры қол жетерлік жерде орналасқанына көз жеткізіңіз.
 4. Айырды қуат кабелін ұстап тартпаңыз.
 5. Розетка босап кеткен болса, айырды оған қоспаңыз. Тоқ соғу немесе өрт шығу қаупі бар.
 6. Құрылғыны ішкі жарықтама шамының қақпағы (егер бар болса) жабылмаса іске қосуға болмайды.
- Бұл құрылғы ауыр. Оны жылжитқан кезде абай болу керек.
 - Қолыңыз сулы болса, мұздатқыш бөліктен заттарды алмаңыз және оларға тимеңіз, себебі қолыңыздың терісі сыдырылып кетуі немесе қарылып қалуы мүмкін.
 - Құрылғыны ұзақ уақытқа тікелей күн сәулелерінің астына қоймаңыз.
 - Осы құрылғыда тек тұрмыстық құрылғыларда пайдалануға арналған арнайы шамдар (егер бар болса) ғана қолданылған. Олар үйді жарықтандыру үшін қолдануға жарамайды.

КҮНДЕЛІКТІ ПАЙДАЛАНУ

- Ыстық ыдысты құрылғы ішіндегі пластик жерлерге қоймаңыз.
- Құрылғы ішіне тұтанғыш газ бен сұйықты қоймаңыз, себебі олар жарылып кетуі мүмкін.
- Тағамдарды артқы қабырғадағы ауа шығатын саңылауға қарама-қарсы қоюға болмайды. (Егер құрылғыға мұз қатпайтын болса)
- Мұздатылған тағамды жібітіп алған соң оны қайта мұздатуға болмайды.
- Алдын ала оралған тағамды мұздатылған тағам өндірушінің нұсқауларына сай сақтаңыз.

- Құрылғы өндірушінің тағам сақтауға қатысты ұсыныстарын қатаң орындау керек. Тиісті нұсқауларға қараңыз.
- Көмірқышқылдандырылған не көпіршітін сусындарды тоңазытқыш камераға қоймаңыз, себебі ыдысқа түскен қысым оның жарып, нәтижесінде құрылғыға нұқсан келуі мүмкін.
- Мұздақтарды тоңазытқыштан алған бетте пайдаланғанда аяз қарып жіберуі мүмкін.

КҮТІМ КӨРСЕТУ ЖӘНЕ ТАЗАЛАУ

- Құрылғыны тазалар алдында электр желісінен ағытып, ашасын розеткадан суырыңыз.
- Құрылғыны металл заттармен тазаламаңыз.
- Құрылғы қырауын тазалау үшін өткір заттарды пайдаланбаңыз. Пластик қырғышты пайдаланыңыз.

ОРНАТУ



Электр желісіне қосу үшін арнайы тармақта берілген нұсқауларды мұқият орындаңыз.

- Құрылғының орамын ашып, еш жерінің бүлінбегеніне көз жеткізіңіз. Нұқсан келген құрылғыны ешқашан қоспаңыз. Құрылғыға зақым келгенін байқасаңыз дереу сатып алған жеріңізге хабарлаңыз. Бұндай жағдайда қорабын сақтап қойыңыз.
- Құрылғының майы компрессорға қарай ағуы үшін кем дегенде төрт сағат күтуді ұсынамыз.
- Құрылғының айналасында ауа алмасып тұруға жеткілікті орын болуға тиіс, әйтпесе құрылғы қатты ысып кетеді. Ауаның жеткілікті түрде алмасып тұруын қамтамасыз ету үшін құрылғыны орнату нұсқауларын орындаңыз.
- Құрылғыны қыздырғыштарға немесе пештерге жақын орнатуға болмайды.
- Құрылғыны орнатып болғаннан кейін, оның ашасының қол жететін жерде тұрғанына көз жеткізіңіз.

ҚЫЗМЕТ

- Құрылғыны жөндеу үшін қажет электр жұмыстарын электр маманы не білікті адам жүзеге асыруға тиіс.

- Бұл өнімге қызмет көрсетуді тек уәкілетті қызмет көрсету орындары жүзеге асыру керек және құрылғының нағыз өз бөлшектері ғана пайдаланылуға тиіс.

ҚОРШАҒАН ОРТАНЫ ҚОРҒАУ



Бұл құрылғының салқындатқыш сұйығының құрамында да, изоляция материалдарында да озон қабатына зиян келтіретін газдар жоқ. Бұл құрылғыны тұрмыстық қалдық пен қоқыстар тасталатын жерге тастауға болмайды. Оның изоляция қабаттамасында тұтанғыш газдар бар: құрылғыны жергілікті құзырлы мекемелерден алынатын жарамды ережелерге сай тастау қажет. Салқындатқыш құралға, әсіресе оның қызу алмастырғышқа жақын артқы бөлігіне зиян келтірмеңіз. Құрылғыда пайдаланылған ♻️ белгішесімен белгіленген материалдар қайта өңдеуден өткізуге жарайды.

БҰЙЫМ СИПАТТАМАСЫ

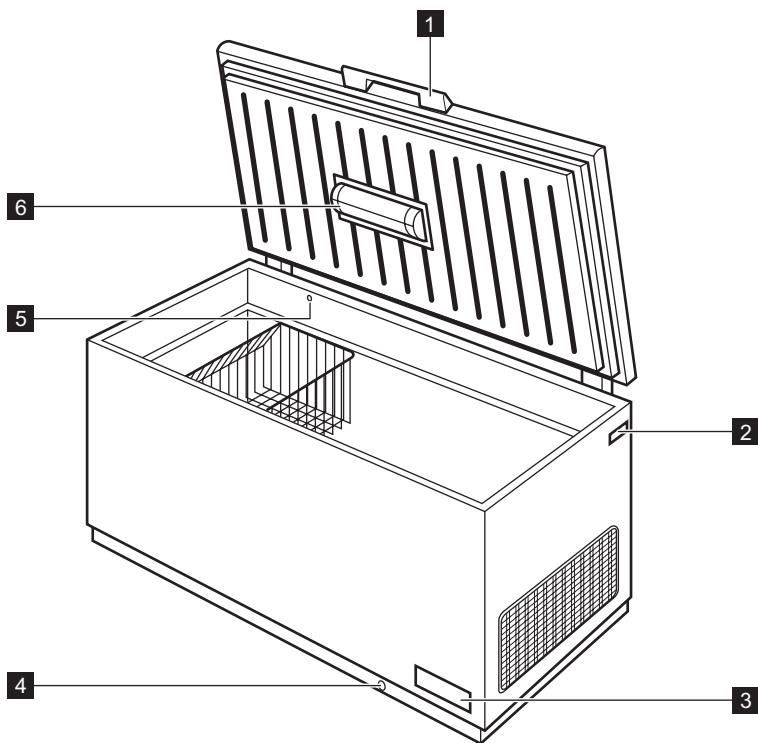

1 Қапқақтың тұтқасы

4 Еріген суды ағызу

2 Техникалық ақпарат тақтайшасы

5 Тығырық:қапқақты оңай ашу

3 Басқару панелі және температура тетігі

6 Шам

ЖҰМЫС ЖҮЙЕСІ

ІСКЕ ҚОСУ

Ашаны розеткаға сұғыңыз.
Сигнал шамы жанады.
Температура тетігін сағат тілінің бағытымен бұрап орташа температураға қойыңыз.



Құрылғының ішіндегі температура тым жоғары болса, Ескерту шамы жанады.

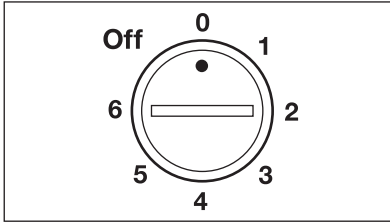

СӨНДІРУ

Құрылғыны сөндіру үшін ашаны розеткадан алыңыз.

ТЕМПЕРАТУРАНЫ РЕТТЕУ

Температура автоматты түрде реттеледі.

Құрылғыны іске қосу үшін төмендегі әрекеттерді орындаңыз:

- суықтықты ең төмен деңгейге қою үшін Температура тетігін суықтың төменгі деңгейіне бұраңыз.
- суықтықты жоғары деңгейге қою үшін Температура тетігін суықтың ең жоғары деңгейіне бұраңыз.



Әдетте орташа параметрді таңдаған дұрыс.

Дегенмен, дәл мәнді құрылғының ішіндегі температураның төмендегі жағдайларға тәуелді болатынын ескеріп таңдау керек:

- бөлме температурасы
- есіктің қаншалықты жиі ашылатыны
- сақталатын тағамның мөлшері
- құрылғы орналасқан жер.

БАСҚАРУ ПАНЕЛІ

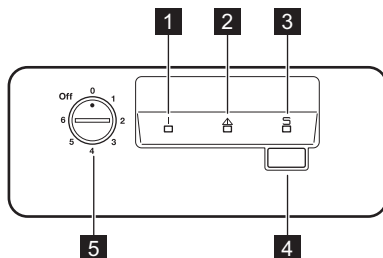

- 1 Сигнал шамы
- 2 Жоғары температураны ескерту индикаторы
- 3 Action Freeze шамы
- 4 Action Freeze тетігі
- 5 Температура тетігі

ACTION FREEZE ФУНКЦИЯСЫ

Action Freeze функциясын Action Freeze тетігін басып іске қосуыңызға болады.

Action Freeze шамы жанады.

Функцияны кез келген уақытта Action Freeze тетігін басып сөндіруге болады. Action Freeze шамы сөнеді.

ЖОҒАРЫ ТЕМПЕРАТУРАНЫ ЕСКЕРТУ СИГНАЛЫ

Мұздатқыштағы температура артса (мысалы, электр қуаты үзіліп қалуы себепті), ескерту шамы жанады

Ескерту циклы кезінде мұздатқышқа тағам қоймаңыз.

Қалыпты жағдай қалпына келгенде ескерту шамы автоматты түрде сөніп қалады.

БІРІНШІ ҚОЛДАНУ

ІШІН ТАЗАЛАУ

Құрылғыны ең алғаш пайдаланбас бұрын, жаңа бұйымға тән иісті арылту үшін оның іші мен ішкі керек-жарақтарын сәл нейтрал сабын салынған жылы сумен жуып, содан соң мұқият құрғатыңыз.



Жуғыш зат не жеміргіш ұнтақтарды пайдаланбаңыз, бұл құрылғының сыртқы қабатына зиян келтіреді.

ӘРКҮНДІК ҚОЛДАНУ

ЖАҢА ТАҒАМДЫ МҰЗДАТУ

Мұздатқыш камера жаңа тағамды мұздату мен тоңазыған және мұздатылған тағамдарды ұзақ уақыт сақтауға жарайды.

Жаңа тағамды мұздату үшін Action Freeze функциясын, мұздатылатын тағамды мұздатқыш камераға қоярдың алдында, кем дегенде 24 сағат бұрын қосыңыз.

24 сағат ішінде мұздатуға болатын тағамның жалпы мөлшері **техникалық ақпарат** ¹⁾

Мұздату үрдісі 24 сағатқа созылады: осы уақыт аралығында тоңазытқыңыз келген басқа тағамды қосып салмаңыз.

МҰЗДАТЫЛҒАН ТАҒАМДЫ САҚТАЙТЫН КАМЕРА

Құрылғыны ең алғаш қолданғанда не ұзақ уақыт пайдаланбағаннан кейін қосқан кезде, камераға тамақ салмас бұрын құрылғыны ең кем дегенде 2 сағат ең жоғарғы параметрлерге қойып жұмыс істетіп алыңыз.

ТАҒАМ САҚТАУҒА АРНАЛҒАН СЕБЕТТЕР

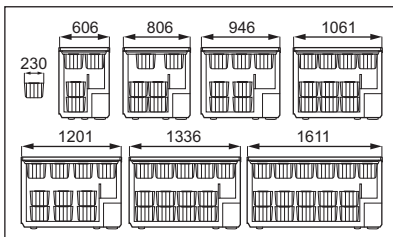
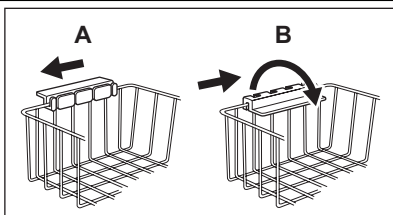

Кездейсоқ еріп кету, мысалы электр қуаты өшіп, ток техникалық сипаттамалар кестесіндедегі "көтеру уақыты" бөлімінде берілген мәндерден де ұзақ уақыт бойы қосылмай тұрса, еріп кеткен тағамды жылдам пайдаланып не дереу пісіріп алып барып қайта тоңазыту (салқындатқан соң) қажет.

ЕСІКТІ АШУ ЖӘНЕ ЖАБУ

Есікке мықты тығыздағыш орнатылғандықтан, оны жаба сала дереу ашу мүмкін емес (вакуумның пайда болуына байланысты) Құрылғының есігін қайта ашар алдында бірнеше минут күтіңіз. Есікті ашуға вакуум клапан көмектеседі.



Назарыңызда болсын!

Тұтқаны ешқашан күшпен тартпаңыз.

Себеттерді мұздатқыштың (А) үстіңгі жиегіне іліңіз немесе мұздатқыштың ішіне (В) қойыңыз. Осы екі орындағы тетіктерді суретте көрсетілгендей бұрап қатайтыңыз.

Себеттер сырғып, бірінің ішіне бірі кіреді. Келесі суреттерде мұздатқыштың әр түрлі үлгілерінің ішіне қанша себет салуға болатыны көрсетілген. Қосымша себеттерді жергілікті қызмет көрсету орталығынан сатып алуға болады.

¹⁾ тақтайшасында көрсетілген "Техникалық сипаттама" тарауын қараңыз

ПАЙДАЛЫ НҰСҚАУЛАР МЕНЕН КЕҢЕСТЕР

ТОҢАЗЫТУ ТУРАЛЫ КЕҢЕС

Төменде тоңазыту үрдісін барынша тиімді жүзеге асыру үшін бірнеше маңызды кеңестер берілген:

- 24 сағат ішінде тоңазытуға болатын ең көп тағам мөлшері техникалық ақпарат тақтайшасында берілген;
- мұздату үрдісі 24 сағатқа созылады. Осы уақыт аралығында тоңазытылуға тиіс ешбір қосымша тағамды қосып салуға болмайды;
- тек аса жоғары сапалы, жаңа және мұқият тазаланған тағамдарды ғана тоңазытыңыз;
- тағамды жылдам әрі толықтай мұздатып, қажетті кезде оның тек қажетті мөлшерін ғана жібіту үшін кішкене бөлшектерге бөліп дайындаңыз;
- тағамды алюминий қағазға не полиэтилен қалтаға орап, орамының ауа өткізбейтіндігіне көз жеткізіп алыңыз;
- жаңа, мұздамаған тағамды әлдеқашан мұздаған тағамға, оның температурасы көтеріле бастамас үшін тигізбеңіз;
- майы аз тағамдар майлы тағамдарға қарағанда жақсы әрі ұзақ сақталады; тұз тағамның сақталу уақытын азайтады;
- мұз текшелерін мұздатқыш камерадан алған бетте тура пайдаланса, аяз теріні қарып кетуі мүмкін;
- Тағамдарды сақтау уақытының кестесін жасау үшін, тағамның әрбір жеке орамасына оның тоңазытылған ай-күнін жазып қою ұсынылады;

МҰЗДАТЫЛҒАН ТАҒАМДЫ САҚТАУ БОЙЫНША КЕҢЕС

Құрылғының барынша жақсы жұмыс істеуін қамтамасыз ету үшін мына әрекеттерді орындау керек:

- сатушының мұздаған қалпы сатылатын тағамдарды тиісті түрде мұздатқанына көз жеткізіңіз;
- мұздатылған тағамдарды дүкеннен мұздатқышқа барынша аз уақыт ішінде жеткізіңіз;
- аса қажет болмаса есікті жиі ашпаңыз немесе ұзақ уақыт ашық қалдырмаңыз.
- Тағамды жібіткеннен кейін сапасы дереу түсе бастайды және оны қайта мұздатуға болмайды.

- Тағамды өндіруші көрсеткен жарамдылық мерзімінен артық уақыт сақтамаңыз.

КҮТУ МЕНЕН ТАЗАЛАУ



Сақтандыру туралы ескерту!

Жөндеу жұмысын жүргізбес бұрын құрылғыны электр желісінен ағытыңыз.



Бұл құрылғының салқындатқыш құралында сутегілі көміртек бар; сондықтан да, жөндеу жұмыстары мен оны қайта толтыруды тек уәкілетті маман ғана жүзеге асыруға тиіс.

МЕРЗІМДІ ТАЗАЛАУ

1. Құрылғыны сөндіріңіз.
2. Ашаны розеткадан ағытыңыз.
3. Құрылғыны және оның керек-жарақтарын жылы су мен бейтарап сабынды қолданып мезгіл-мезгіл тазалаңыз. Есіктің тығыздағышын абайлап тазалаңыз.
4. Құрылғыны жақсылап құрғатыңыз.
5. Ашаны розеткаға сұғыңыз.
6. Құрылғыны қосыңыз.



Сақтандыру туралы ескерту!

Құрылғының ішін тазалау үшін жуғыш заттарды, жеміргіш құралдарды, әтір иісті заттарды немесе балауызды қолданбаңыз. Салқындату жүйесіне зақым келтірмеңіз.



Компрессор тұратын аумақты тазалаудың қажеті жоқ.

Ас үй құрылғыларының бетін тазалауға арналған көпшілік заттардың құрамында осы құрылғы үшін пайдаланылған пластиктерге зиянды әсер ететін химикаттар бар. Сондықтан да осы құрылғы корпусының сыртын, тек аздаған жуғыш зат салынған жылы сумен тазалау ұсынылады.

МҰЗДАТҚЫШ КАМЕРАНЫҢ МҰЗЫН ЕРІТУ

Мұздатқыш камераның мұзын шамамен 10-15 мм қалық болған кезде жібітіңіз. Мұздатқыштың мұзын тағам аз тұрған кезде немесе мүлдем тағам жоқ кезде еріткен тиімді.

Қырауды кетіру үшін мына әрекеттерді жасаңыз:

1. Құрылғыны сөндіріңіз.
2. Ішінде тағам тұрса, оны алып, бірнеше қабат газетке ораңыз да, салқын жерге қойыңыз.
3. Есікті ашып, еріген су ағатын түтіктің тығынын алып, еріген судың барлығын науаға құйып алыңыз. Мұзды жылдам алу үшін қырғышты қолданыңыз.
4. Мұзды ерітіп болғаннан кейін құрылғының ішін жақсылап құрғатып, ашаны сұғыңыз.
5. Құрылғыны қосыңыз.
6. Температура түймешесін ең үлкен суықтыққа қойыңыз да, құрылғыны осы параметрде тұрған қалпы екі немесе үш сағат жұмысқа қосыңыз.
7. Алдында алып қойған тағамдарды қайта салыңыз.



Қырауды ешқашан өткір темір құралдармен тазаламаңыз, себебі құрылғыға зақым келтіріп аласыз. Мұзды жылдам еріту үшін өндіруші ұсынған құралдардан өзге механикалық немесе басқа жасанды заттарды ешқашан қолданбаңыз. Құрылғының мұзын еріту кезінде, оралып мұздатылған тағамдардың температурасының жоғарылауы олардың қауіпсіз сақталу мерзімін қысқартуы мүмкін. Сыртқы ортаның ылғалдылығы жоғары болса немесе мұздатылған тағам дұрыс оралмай салынса, құрылғының қабырғаларына көбірек мұз қатуы мүмкін.

ҚҰРЫЛҒЫНЫ ҚОЛДАНБАҒАН КЕЗДЕ

Құрылғыны ұзақ уақыт бойы қолданбаған кезде мына сақтық шараларын орындаңыз:

1. Құрылғыны сөндіріңіз.
2. Ашаны розеткадан ағытыңыз.
3. Тағамдардың барлығын шығарыңыз.
4. Құрылғының мұзын ерітіп, керек-жарақтарының барлығын тазалаңыз.
5. Жағымсыз иіс пайда болмас үшін есігін ашық қалдырыңыз.



Егер құрылғыны қосып қалдыратын болсаңыз, электр қуаты өшіп қалған жағдайда ішіндегі тағам бұзылып кетпес үшін, басқа бір адамның арасында бір рет бақылап қойып отыруын сұраңыз.

НЕ ІСТЕРСІҢІЗ, ЕГЕР...



Сақтандыру туралы ескерту!

Ақаулықтың себептерін анықтамас бұрын құрылғыны тоқтан ағытыңыз. Осы нұсқаулықта көрсетілмеген ақаулықты тек электрші маман немесе білікті адам ғана анықтауға тиіс.



Құрылғы қалыпты жұмыс істеп тұрған кезде шуыл естіледі (компрессор, салқындатқыш сұйықтықтың айналуы).

Ақаулық	Ықтимал себебі	Шешімі
Құрылғыдан шуыл шығады.	Құрылғы дұрыс орнықтамаған.	Құрылғының орнықты тұрған-тұрмағанын тексеріңіз (төрт аяғы да еденге тиіп тұруға тиіс).
Компрессор үздіксіз жұмыс істейді.	Температура дұрыс орнатылмаған.	Жылырақ температураға қойыңыз.
	Есік өте жиі ашылған.	Есікті қажет болмаса ұзақ ашып қоймаңыз.
	Есік дұрыс жабылмаған.	Есіктің дұрыс жабылатынын, тығыздағыштарға зақым келмегенін және таза екенін тексеріңіз.
	Тоңазытылуға тиіс тағамдар бір уақытта көп мөлшерде қатар салынған.	Бірнеше сағат күтіңіз, содан кейін температурасын қайта тексеріңіз.
	Құрылғыға тым жылы тағам қойылған.	Тағамды бөлме температурасына дейін салқындатып алғаннан кейін салыңыз.
	Құрылғы тұрған бөлменің температурасы, құрылғының тиімді жұмыс жасауы үшін тым жоғары.	Құрылғы тұрған бөлменің температурасын төмендетуге тырысыңыз.
"Жоғары температура" шамы жанып тұр.	Мұздатқыштың іші тым жылы.	"Жоғары температураны ескерту сигналы" тарауын қараңыз.
	Құрылғы жақында ғана қосылған және температурасы тым жоғары.	"Жоғары температураны ескерту сигналы" тарауын қараңыз.
Қырау, мұз тым көп қатқан.	Тағамдар дұрыс оралмаған.	Тағамдарды жақсылап ораңыз.
	Есік дұрыс жабылмаған немесе нығыз жабылмайды.	Есіктің дұрыс жабылатынын, тығыздағыштарға зақым келмегенін және таза екенін тексеріңіз.
	Температура дұрыс орнатылмаған.	Жылырақ температураға қойыңыз.

Ақаулық	Ықтимал себәбі	Шешімі
	Су ағызатын түтіктің тығыны дұрыс салынбаған.	Су ағызатын түтіктің тығынын дұрыс салыңыз.
Есік өбден жабылмаған.	Мұз тым көп қатқан.	Артық мұзды тазалаңыз.
	Есіктің тығыздағыштарына қоқыс жиналған немесе олар жабысқақ болып қалған.	Есіктің тығыздағыштарын тазалаңыз.
	Тағамның орамдары есікке кедергі жасап тұр.	Тағам орамдарын дұрыс орналастырыңыз, құрылғыдағы жапсырмаға қараңыз.
Есікті ашу қиын.	Есіктің тығыздағыштарына қоқыс жиналған немесе олар жабысқақ болып қалған.	Есіктің тығыздағыштарын тазалаңыз.
	Клапан бітеліп қалған.	Клапанды тексеріңіз.
Шам жанбайды.	Шамның ақауы бар.	"Шамды ауыстыру" тарауын қараңыз.
Мұздатқыштың іші өте жылы.	Температура дұрыс орнатылмаған.	Төменірек температураға қойыңыз.
	Есік өбден жабылмайды немесе дұрыс жабылмаған.	Есіктің дұрыс жабылатынын, тығыздағышқа зақым келмегенін және таза екенін тексеріңіз.
	Құрылғыны мұздатпай тұрып, жеткілікті түрде салқындатып алмағансыз.	Құрылғыны алдын ала жеткілікті салқындатып алыңыз.
	Тоңазытылуға тиіс тағамдар бір уақытта көп мөлшерде қатар салынған.	Бірнеше сағат күтіңіз, содан кейін температурасын қайта тексеріңіз. Келесі жолы тағамдарды бір салғанда аз-аздан салып тоңазытыңыз.
	Құрылғыға тым жылы тағам қойылған.	Тағамды бөлме температурасына дейін салқындатып алғаннан кейін салыңыз.
	Тоңазытылатын тағамдар бір-біріне өте жақын қойылған.	Тағамдардың арасына суық ауа алмасып тұратын орын қалдырып қойыңыз.
	Есік тым жиі ашылған.	Есікті жиі ашпауға тырысыңыз.
	Есік ұзақ уақыт ашық тұрған.	Есікті қажет болмаса ұзақ ашып қоймаңыз.
Мұздатқыштың іші тым суық.	Температура дұрыс орнатылмаған.	Жылырақ температураға қойыңыз.

Ақаулық	Ықтимал себебі	Шешімі
Құрылғы мүлдем жұмыс істемейді. Салқындату функциясы да, жарықтандыру функциясы да жұмыс істемейді.	Құрылғының ашасы розеткаға дұрыс сұғылмаған.	Ашаны розеткаға дұрыс қосыңыз.
	Құрылғы тоққа қосылмайды.	Розеткаға басқа құрылғыны қосып көріңіз.
	Құрылғы іске қосылған жоқ.	Құрылғыны қосыңыз.
	Розеткада кернеу жоқ (осы розеткаға басқа құрылғыны қосып көріңіз).	Электршіні шақырыңыз.

ҚЫЗМЕТ КӨРСЕТУ

Құрылғы жоғарыда көрсетілген тексерулерді орындағаннан кейін де дұрыс жұмыс істемесе, ең жақын жердегі қызмет көрсету орталығына хабарласыңыз.

Қызмет көрсету орталығына хабарласқан кезде сізге жылдам қызмет көрсету үшін

құрылғыңыздың үлгісі мен сериялық нөмірін хабарлаңыз, бұл деректерді келілдік сертификатынан немесе құрылғының сыртқы оң жағында орналасқан техникалық ақпарат тақтайшасынан таба аласыз.

ШАМДЫ АУЫСТЫРУ

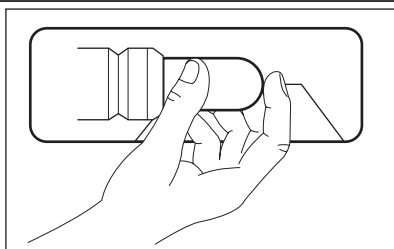

1. Ашаны розеткадан ағытыңыз.
2. Қолданылған шамның орнына қуат параметрі дәл осындай және тұрмыстық құрылғыларға арналған шамды салыңыз. (қуат параметрінің ең үлкен мәні шамның қақпағында көрсетілген)
3. Ашаны розеткаға сұғыңыз.
4. Қақпақты ашыңыз. Шамды жағып тексеріп көріңіз.



Назарыңызда болсын!

Шамның қақпағын шамды ауыстыру жатқанда алмаңыз.

Шамның қақпағы жоқ болса немесе оған зақым келсе, құрылғыны іске қоспаңыз.

ОРНАТУ

ОРНАЛАСТЫРУ



Назарыңызда болсын!

Егер есігінде құлпы немесе бекітпесі бар ескі құрылғыны тастағыңыз келсе, құрылғының ішіне кішкене балалар қамалып қалмас үшін есіктің бекітпелерін іске жарамсыз етіп тастаңыз.



Құрылғының ашасына орнатып болғаннан кейін қол жетіп тұруға тиіс.

Бұл құрылғыны құрғақ, жақсы желдетілетін (гараж немесе қойма) тәрізді жерге орнатуға болады, бірақ құрылғының жақсы жұмыс істеуін қамтамасыз ету үшін оны, температурасы құрылғының техникалық ақпарат тақтайшасында көрсетілген ауа-райы санатына сай келетін жерге орнатыңыз:

Ауа-райы санаты	Бөлме температурасы
SN	+10°C бастап + 32°C дейін
N	+16°C бастап + 32°C дейін
ST	+16°C бастап + 38°C дейін
T	+16°C бастап + 43°C дейін

ЭЛЕКТР ЖЕЛІСІНЕ ЖАЛҒАУ

Электр желісіне қоспас бұрын техникалық ақпарат тақтайшасында көрсетілген кернеу мен жиіліктің үйдегі электр желісінің қуатына сай келетіндігін тексеріп алыңыз.

Құрылғы жерге қосылуға тиіс. Осы мақсатта қорек сымы контактпен қатар жеткізілген. Егер үйдегі розетка жерге қосылмаған болса, білікті электр маманынан ақыл-кеңес ала отырып, құрылғыны қолданыстағы ережелерге сай жерге жекелей қосыңыз.

Жоғарыда айтылып өткен ережелер сақталмаса, өндіруші қандай да бір жауапкершілікті өз мойнына алудан бас тартады.

Бұл құрылғы E.E.C. ережелеріне сай келеді.

ЖЕЛДЕТУГЕ ҚОЙЫЛАТЫН ТАЛАПТАР

1. Құрылғыны орнықты жерге тігінен қойыңыз. Құрылғыны төрт тірегі бірдей көтеріп тұруға тиіс.

2. Құрылғы мен артқы қабырғаның арасында 5 см орын болуын қамтамасыз етіңіз.

3. Құрылғының екі жақ жанынан 5 см орын қалуын қамтамасыз етіңіз.

Құрылғының арт жағында ауа жақсы айналып тұруға тиіс.

ШУЫЛ ТҮРЛЕРІ

Құрылғы қалыпты жұмыс істеп тұрған кезде түрлі шуыл естіледі (компрессор, салқындатқыш сұйықтықтың айналуы).

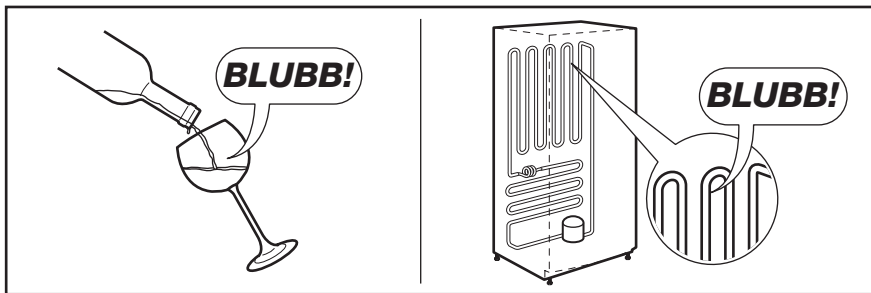
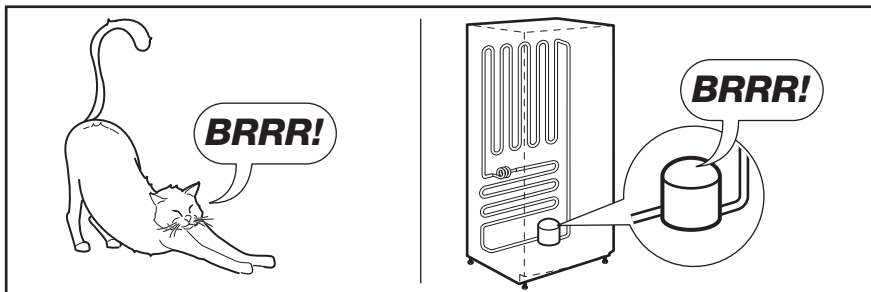
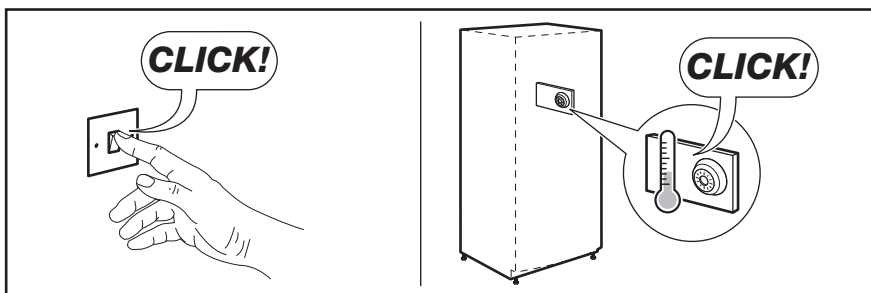
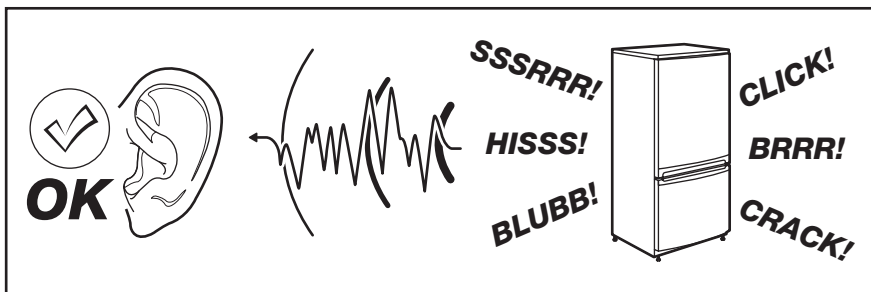

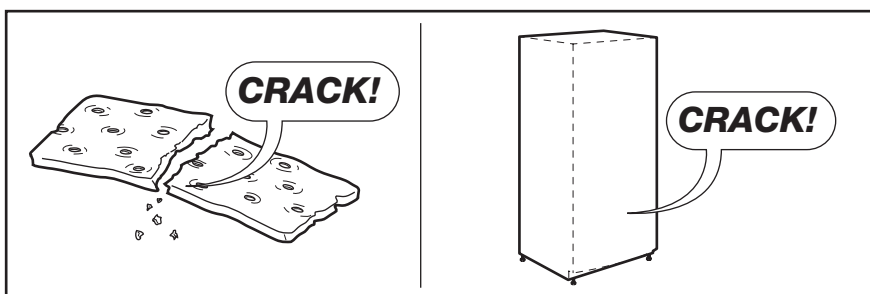
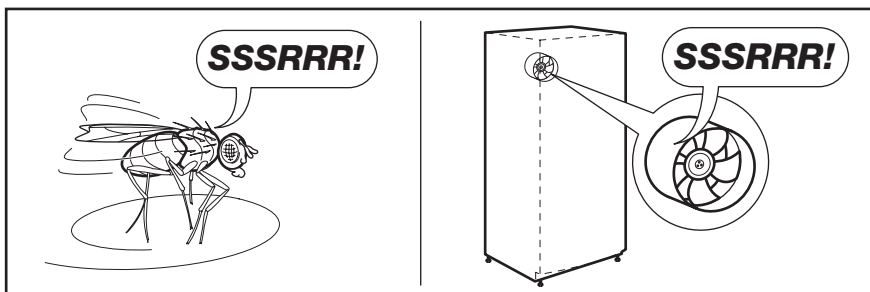
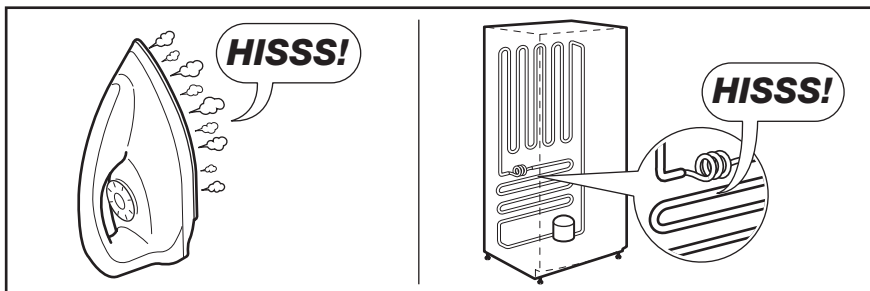



ТЕХНИКАЛЫҚ СИППАТАМА

Өлшемдері	Биіктігі × Ені × Тереңдігі (мм):	Қосымша техникалық деректерді құрылғының сыртқы оң жағында орналасқан техникалық ақпарат тақтайшасынан таба аласыз.
	876 × 946 × 665	
Көтерілу уақыты	32 сағат	

ҚОРШАҒАН ОРТАҒА ЗИЯН КЕЛДІРМЕУ ТУРАЛЫ МАҒЛҰМАТТАР

Белгі  салынған материалдарды қайта өңдеуден өткізуге тапсырыңыз. Орам материалдарын қайта өңдеуден өткізу үшін тиісті контейнерлерге салыңыз. Электрлік және электроникалық құрылғылардың қалдығын қайта өңдеуден өткізу арқылы, қоршаған ортаға және

адамның денсаулығына зиян келтіретін жағдайларға жол бермеуге өз үлесіңізді қосыңыз. Белгі  салынған құрылғыларды тұрмыстық қалдықтармен бірге тастамаңыз. Өнімді жергілікті қайта өңдеу орталығына өткізіңіз немесе жергілікті мекемеге хабарласыңыз.

СОДЕРЖАНИЕ

СВЕДЕНИЯ ПО ТЕХНИКЕ БЕЗОПАСНОСТИ	21
ОПИСАНИЕ ИЗДЕЛИЯ	24
ОПИСАНИЕ РАБОТЫ	25
ПАНЕЛЬ УПРАВЛЕНИЯ	26
ПЕРВОЕ ИСПОЛЬЗОВАНИЕ	27
ЕЖЕДНЕВНОЕ ИСПОЛЬЗОВАНИЕ	28
ПОЛЕЗНЫЕ СОВЕТЫ	30
УХОД И ОЧИСТКА	31
ЧТО ДЕЛАТЬ, ЕСЛИ	33
УСТАНОВКА	36
ШУМЫ ПРИ РАБОТЕ	37
ТЕХНИЧЕСКИЕ ДАННЫЕ	38
ОХРАНА ОКРУЖАЮЩЕЙ СРЕДЫ	38

МЫ ДУМАЕМ О ВАС

Благодарим Вас за приобретение прибора Electrolux. Вы выбрали изделие, за которым стоят десятилетия профессионального опыта и инноваций. Уникальное и стильное, оно создавалось с заботой о Вас. Поэтому когда бы Вы ни воспользовались им, Вы можете быть уверены: результаты всегда будут превосходными.

Добро пожаловать в Electrolux!

На нашем веб-сайте Вы сможете:



Найти рекомендации по использованию изделий, руководства по эксплуатации, мастер устранения неисправностей, информацию о техническом обслуживании:
www.electrolux.com



Зарегистрировать свое изделия для улучшения обслуживания:
www.electrolux.com/productregistration



Приобрести дополнительные принадлежности, расходные материалы и фирменные запасные части для своего прибора:
www.electrolux.com/shop

ПОДДЕРЖКА ПОТРЕБИТЕЛЕЙ И СЕРВИСНОЕ ОБСЛУЖИВАНИЕ

Мы рекомендуем использовать оригинальные запчасти.

При обращении в сервис-центр следует иметь под рукой следующую информацию.

Данная информация находится на табличке с техническими данными. Модель, код изделия (PNC), серийный номер.



Внимание / Важные сведения по технике безопасности.



Общая информация и рекомендации



Информация по защите окружающей среды

Право на изменения сохраняется.



СВЕДЕНИЯ ПО ТЕХНИКЕ БЕЗОПАСНОСТИ

Для обеспечения собственной безопасности и правильной эксплуатации прибора, перед его установкой и первым использованием внимательно прочитайте данное руководство, не пропуская рекомендации и предупреждения. Чтобы избежать нежелательных ошибок и несчастных случаев, важно, чтобы все, кто пользуется данным прибором, подробно ознакомились с его работой и правилами техники безопасности. Сохраните настоящее руководство и в случае продажи прибора или его передачи в пользование другому лицу передайте вместе с ним и данное руководство, чтобы новый пользователь получил соответствующую информацию о правильной эксплуатации и правилах техники безопасности. В интересах безопасности людей и имущества соблюдайте меры предосторожности, указанные в настоящем руководстве, так как производитель не несет ответственности за убытки, вызванные несоблюдением указанных мер.

БЕЗОПАСНОСТЬ ДЕТЕЙ И ЛИЦ С ОГРАНИЧЕННЫМИ ВОЗМОЖНОСТЯМИ

- Данное изделие не предназначено для эксплуатации лицами (в том числе детьми) с ограниченными физическими, сенсорными или умственными способностями или с недостаточным опытом или знаниями без присмотра лица, отвечающего за их безопасность, или получения от него соответствующих инструкций, позволяющих им безопасно эксплуатировать его.
Необходимо следить за тем, чтобы дети не играли с прибором.
- Держите все упаковочные материалы в недоступном для детей месте. Существует опасность удушья.
- Если прибор больше не нужен, выньте вилку из розетки, обрежьте шнур питания (как можно ближе к прибору) и снимите дверцу, чтобы дети, играя, не получили удар током или не заперлись внутри прибора.
- Если данный прибор (имеющий магнитное уплотнение дверцы) предназначен для замены старого холодильника с пружинным замком (защелкой) дверцы или крышки, перед утилизацией старого холодильника обязательно выведите замок из строя. Это

позволит исключить превращение его в смертельную ловушку для детей.

ОБЩИЕ ПРАВИЛА ПО ТЕХНИКЕ БЕЗОПАСНОСТИ



ВНИМАНИЕ!

Не перекрывайте вентиляционные отверстия в корпусе прибора или в мебели, в которую он встроен.

- Настоящий прибор предназначен для хранения продуктов питания и напитков в бытовых условиях, как описано в настоящем руководстве.
- Не используйте механические приспособления и другие средства для ускорения процесса размораживания.
- Не используйте другие электроприборы (например, мороженицы) внутри холодильных приборов, если производителем не допускается возможность такого использования.
- Не допускайте повреждения контура холодильника.
- Холодильный контур прибора содержит хладагент изобутан (R600a) – безвредный для окружающей среды, но, тем не менее, огнеопасный природный газ.

При транспортировке и установке прибора следите за тем, чтобы не допустить повреждения компонентов контура холодильника.

В случае повреждения контура холодильника:

- не допускайте использования открытого пламени и источников возгорания;
- тщательно проветрите помещение, в котором установлен прибор.
- Изменение характеристик прибора и внесение изменений в его конструкцию сопряжено с опасностью. Любое повреждение кабеля может привести к короткому замыканию, возникновению пожара и/или поражению электрическим током.

**ВНИМАНИЕ!**

Во избежание несчастных случаев замену любых электротехнических деталей (шнура питания, вилки, компрессора) должен производить сертифицированный представитель сервисного центра или квалифицированный обслуживающий персонал.

1. Запрещается удлинять сетевой шнур.
 2. Убедитесь, что вилка сетевого шнура не раздавлена и не повреждена задней частью прибора. Раздавленная или поврежденная вилка сетевого шнура может перегреться и стать причиной пожара.
 3. Убедитесь в наличии доступа к вилке сетевого шнура прибора.
 4. Не тяните за сетевой шнур.
 5. Если в розетке плохой контакт, не вставляйте в нее вилку кабеля питания. Существует опасность поражения электрическим током или возникновения пожара.
 6. Запрещается эксплуатировать прибор без плафона (если он предусмотрен конструкцией) лампы внутреннего освещения.
- Прибор имеет большой вес. Будьте осторожны при его перемещении.
 - Не вынимайте и не трогайте предметы в морозильнике мокрыми или влажными руками: это может привести к появлению на руках ссадин или ожогов от обморожения.
 - Не подвергайте прибор длительному воздействию прямых солнечных лучей.
 - В приборе используются специальные лампы (если предусмотрено конструкцией), предназначенные только для бытовых приборов. Они не подходят для освещения помещений.

ЕЖЕДНЕВНАЯ ЭКСПЛУАТАЦИЯ

- Не ставьте на пластмассовые части прибора горячую посуду.
- Не храните в холодильнике воспламеняющиеся газы и жидкости, так как они могут взорваться.
- Не помещайте продукты, перекрывая вентиляционное отверстие у задней стенки (если прибор относится к виду приборов «Без образования инея»).

- Замороженные продукты после размораживания не должны подвергаться повторной заморозке.
- При хранении расфасованных замороженных продуктов следуйте рекомендациям производителя.
- Следует тщательно придерживаться рекомендаций по хранению, данных изготовителем прибора. См. соответствующие указания.
- Не помещайте в холодильник газированные напитки, т.к. они создают внутри емкости давление, которое может привести к тому, что она лопнет и повредит холодильник.
- Ледяные сосульки могут вызвать ожог обморожения, если брать их в рот прямо из морозильной камеры.

ЧИСТКА И УХОД

- Перед выполнением операций по чистке и уходу за прибором выключите его и выньте вилку сетевого шнура из розетки.
- Не следует чистить прибор металлическими предметами.
- Не пользуйтесь острыми предметами для удаления льда с прибора. Используйте пластиковый скребок.

УСТАНОВКА

При подключении к электросети тщательно следуйте инструкциям, приведенным в соответствующем параграфе.

- Распакуйте прибор и убедитесь в отсутствии повреждений. Не подключайте к электросети поврежденный прибор. Немедленно сообщите о повреждениях продавцу прибора. В таком случае сохраните упаковку.
- Перед тем как включать прибор, рекомендуется подождать не менее четырех часов, чтобы масло вернулось в компрессор.
- Необходимо обеспечить вокруг прибора достаточную циркуляцию воздуха, в противном случае он может перегреться. Чтобы обеспечить достаточную вентиляцию, следуйте инструкциям по установке.
- Данный прибор нельзя устанавливать вблизи радиаторов отопления или кухонных плит.

- Убедитесь в наличии доступа к розетке после установки прибора.

ОБСЛУЖИВАНИЕ

- Любые операции по техобслуживанию прибора должны выполняться квалифицированным электриком или уполномоченным специалистом.
- Техобслуживание данного прибора должно выполняться только специалистами авторизованного сервисного центра с использованием исключительно оригинальных запчастей.

ЗАЩИТА ОКРУЖАЮЩЕЙ СРЕДЫ



Ни холодильный контур, ни изоляционные материалы настоящего прибора не содержат газов, которые могли бы повредить озоновый слой. Данный прибор нельзя утилизировать вместе с бытовыми отходами и мусором. Изоляционный пенопласт содержит горючие газы: прибор подлежит утилизации в соответствии с действующими нормативными положениями, с которыми следует ознакомиться в местных органах власти. Не допускайте повреждения холодильного контура, особенно, вблизи теплообменника. Материалы, использованные для изготовления данного прибора, помеченные символом , пригодны для вторичной переработки.

ОПИСАНИЕ ИЗДЕЛИЯ

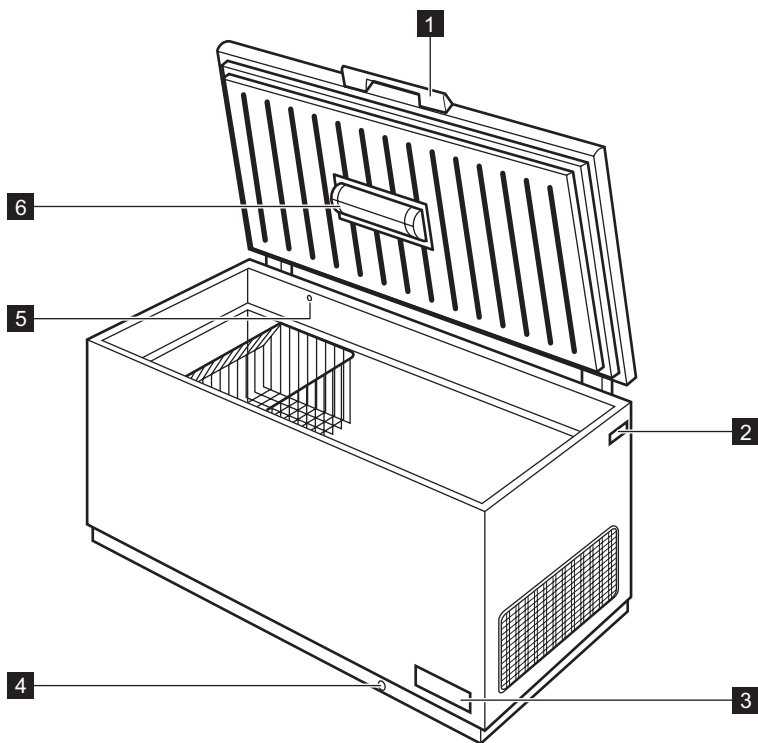

1 Ручка крышки

4 Слив для талой воды

2 Табличка с техническими данными

5 Клапан, упрощающий открывание крышки

3 Панель управления и регулятор температуры

6 Освещение

ОПИСАНИЕ РАБОТЫ

ВКЛЮЧЕНИЕ

Вставьте вилку сетевого кабеля в розетку.
Загорится контрольный индикатор.
Поверните регулятор температуры по часовой стрелке на среднее значение



Если температура внутри прибора слишком высокая, загорится сигнальный индикатор.

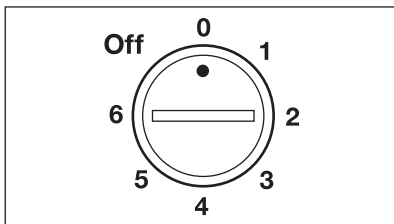

ВЫКЛЮЧЕНИЕ

Для того, чтобы выключить прибор, выньте вилку из розетки.

РЕГУЛИРОВАНИЕ ТЕМПЕРАТУРЫ

Температура регулируется автоматически.

Чтобы привести прибор в действие, выполните следующие операции:

- поверните регулятор температуры на самое низкое значение, чтобы установить минимальный холод;
- поверните регулятор температуры на самое высокое значение, чтобы установить максимальный холод.



Обычно оптимальным является среднее положение.

При выборе конкретного значения температуры следует иметь в виду, что температура внутри прибора зависит от:

- температуры в помещении;
- частоты открывания крышки;
- количества хранящихся продуктов;
- места расположения прибора.

ПАНЕЛЬ УПРАВЛЕНИЯ

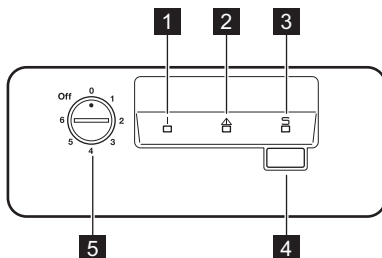

- 1** Индикатор
- 2** Сигнальный индикатор высокой температуры
- 3** Индикатор Action Freeze
- 4** Выключатель Action Freeze
- 5** Регулятор температуры

ФУНКЦИЯ ACTION FREEZE

Можно включить функцию Action Freeze нажатием на выключатель Action Freeze. Загорится индикатор Action Freeze.

Функцию можно отключить в любой момент нажатием на выключатель Action Freeze. Индикатор Action Freeze погаснет.

ОПОВЕЩЕНИЕ О ВЫСОКОЙ ТЕМПЕРАТУРЕ

На повышение температуры в морозильнике (например, из-за перебоя в подаче электропитания) указывает свечение сигнального индикатора.

Пока светится сигнальный индикатор, не помещайте продукты в морозильник.

При восстановлении нормальных условий сигнальный индикатор автоматически погаснет.

ПЕРВОЕ ИСПОЛЬЗОВАНИЕ

ЧИСТКА ХОЛОДИЛЬНИКА ИЗНУТРИ

Перед первым включением прибора вымойте его внутренние поверхности и все внутренние принадлежности теплой водой с нейтральным мылом, чтобы удалить запах, характерный для только что изготовленного изделия, затем тщательно протрите их.



Не используйте моющие или абразивные средства, т.к. они могут повредить покрытие поверхностей холодильника.

ЕЖЕДНЕВНОЕ ИСПОЛЬЗОВАНИЕ

ЗАМОРАЖИВАНИЕ СВЕЖИХ ПРОДУКТОВ

Морозильное отделение предназначено для замораживания свежих продуктов и продолжительного хранения замороженных продуктов, а также продуктов глубокой заморозки. Для замораживания свежих продуктов включите функцию Action Freeze не менее, чем за 24 часа до закладки подлежащих замораживанию продуктов в морозильное отделение. Максимальное количество продуктов, которое может быть заморожено в течение 24 часов, указано на **табличке технических данных**.²⁾ Процесс замораживания занимает 24 часа: в течение этого времени не добавляйте другие продукты для замораживания.

ХРАНЕНИЕ ЗАМОРОЖЕННЫХ ПРОДУКТОВ

При первом запуске или после длительного простоя перед закладкой продуктов в отделение дайте прибору поработать не менее 2 часов в режиме ускоренной заморозки.



При случайном размораживании продуктов, например, при сбое электропитания, если напряжение в сети отсутствовало в течение времени, превышающего указанное в таблице технических данных "время повышения температуры", размороженные продукты следует быстро употребить в пищу или немедленно подвергнуть тепловой обработке, затем повторно заморозить (после того, как они остынут).

ОТКРЫВАНИЕ И ЗАКРЫВАНИЕ КРЫШКИ

Поскольку крышка оснащена плотно прилегающим уплотнителем, ее нелегко открыть вскоре после закрытия (из-за образования вакуума внутри). Подождите несколько минут, прежде чем снова открывать прибор. Вакуумный клапан облегчает открывание крышки.



ВНИМАНИЕ!

Никогда не тяните за ручку с чрезмерной силой.

КОРЗИНЫ ДЛЯ ХРАНЕНИЯ

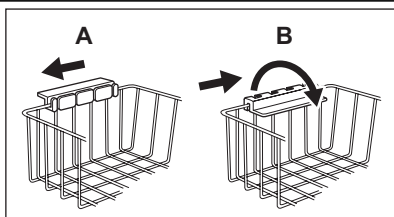

Навешивайте корзины на верхний край морозильника (А) или ставьте их внутрь морозильника (В). Поворачивайте и фиксируйте ручки в одном из двух положений, показанных на иллюстрации.

²⁾ См. раздел "Технические данные"

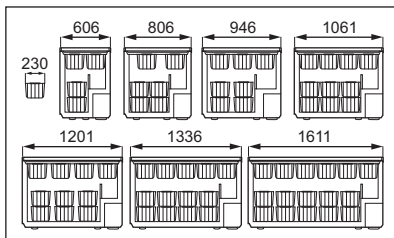

Корзины задвигаются друг в друга.
На следующих иллюстрациях показано, сколько корзин помещается в различных моделях морозильников.
Дополнительные корзины можно приобрести в местном сервисном центре.

ПОЛЕЗНЫЕ СОВЕТЫ

РЕКОМЕНДАЦИИ ПО ЗАМОРАЖИВАНИЮ

Ниже приведен ряд рекомендаций, направленных на то, чтобы помочь сделать процесс замораживания максимально эффективным:

- максимальное количество продуктов, которое может быть заморожено в течение 24 часов, указано на табличке технических данных;
- процесс замораживания занимает 24 часа. В этот период не следует класть в морозильную камеру новые продукты, подлежащие замораживанию;
- замораживайте только высококачественные, свежие и тщательно вымытые продукты;
- перед замораживанием разделите продукты на маленькие порции для того, чтобы быстро и полностью их заморозить, а также чтобы иметь возможность размораживать только нужное количество продуктов;
- заверните продукты в алюминиевую фольгу или в полиэтиленовую пленку и проверьте, чтобы к ним не было доступа воздуха;
- не допускайте, чтобы свежие незамороженные продукты касались уже замороженных продуктов во избежание повышения температуры последних;
- постные продукты сохраняются лучше и дольше, чем жирные; соль сокращает срок хранения продуктов;
- пищевой лед может вызвать ожог кожи, если брать его в рот прямо из морозильной камеры;
- рекомендуется указывать дату замораживания на каждой упаковке; это позволит контролировать срок хранения.

- не открывать крышку слишком часто и не держать ее открытой дольше, чем необходимо.
- После размораживания продукты быстро портятся и не подлежат повторному замораживанию.
- Не превышайте время хранения, указанное изготовителем продуктов.

РЕКОМЕНДАЦИИ ПО ХРАНЕНИЮ ЗАМОРОЖЕННЫХ ПРОДУКТОВ

Для получения оптимальных результатов следует:

- убедиться, что продукты промышленной заморозки хранились у продавца в должных условиях;
- обеспечить минимальный интервал времени между приобретением замороженных продуктов в магазине и их помещением в морозильник;

УХОД И ОЧИСТКА



ПРЕДУПРЕЖДЕНИЕ!

Перед выполнением каких-либо операций по чистке или уходу за прибором выньте вилку сетевого шнура из розетки.



В холодильном контуре данного прибора содержатся углеводороды; поэтому его обслуживание и заправка должны осуществляться только уполномоченными специалистами.

ПЕРИОДИЧЕСКАЯ ЧИСТКА

1. Выключите прибор.
2. Выньте вилку сетевого шнура из розетки.
3. Регулярно мойте прибор и принадлежностии теплой водой с нейтральным мылом. Осторожно почистите уплотнитель крышки.
4. Полностью просушите прибор.
5. Вставьте вилку сетевого шнура в розетку.
6. Включите прибор.



ПРЕДУПРЕЖДЕНИЕ!

Для чистки внутренней поверхности прибора не используйте моющие и абразивные средства, чистящие средства с сильным запахом и полировальные пасты. Будьте осторожны, чтобы не повредить систему охлаждения.



Место расположения компрессора не нуждается в чистке.

Некоторые чистящие средства для кухни содержат химикаты, могущие повредить пластмассовые детали прибора. По этой причине рекомендуется мыть внешний корпус прибора только теплой водой с небольшим количеством моющего средства.

РАЗМОРАЖИВАНИЕ МОРОЗИЛЬНИКА

Размораживайте морозильник, когда слой инея достигнет толщины 10-15 мм. Морозильник лучше всего размораживать, когда в нем совсем нет или очень мало продуктов.

Для удаления инея выполните следующее:

1. Выключите прибор.

2. Извлеките из него все продукты, заверните их в несколько слоев газетной бумаги и поместите в прохладное место.
3. Оставьте крышку открытой, извлеките пробку из отверстия канала для слива талой воды и соберите всю талую воду в поддон. Чтобы быстро удалить лед, можно воспользоваться скребком.
4. После завершения размораживания тщательно протрите внутренние поверхности и установите пробку на место.
5. Включите прибор.
6. Установите регулятор температуры на максимальный холод и дайте прибору поработать с такой настройкой в течение двух-трех часов.
7. Уложите ранее извлеченные продукты обратно в морозильное отделение.



Для удаления инея не допускается применение острых металлических предметов во избежание повреждения прибора. Не используйте механические устройства или любые другие средства, кроме рекомендованных производителем, для ускорения процесса размораживания. Повышение температуры упаковок с замороженными продуктами при размораживании может привести к сокращению безопасного срока их хранения. При высокой влажности воздуха в помещении или ненадлежащей упаковке продуктов слой инея на стенках прибора может увеличиваться.

ПЕРЕРЫВЫ В ЭКСПЛУАТАЦИИ

Если прибор не будет использоваться в течение длительного времени, примите следующие меры предосторожности:

1. Выключите прибор.
2. Выньте вилку сетевого шнура из розетки.
3. Удалите все продукты.
4. Разморозьте и вымойте прибор и все принадлежности.
5. Оставьте крышку открытой для предотвращения образования неприятных запахов.



Если прибор будет продолжать работать, попросите кого-нибудь проверять его время от времени, чтобы не допустить порчи находящихся в нем продуктов в случае отключения электроэнергии.

ЧТО ДЕЛАТЬ, ЕСЛИ ...



ПРЕДУПРЕЖДЕНИЕ!

Перед устранением неисправностей извлекайте вилку сетевого кабеля из розетки.

Устранять неисправности, не описанные в данном руководстве, должен только квалифицированный электрик или уполномоченный специалист.



При нормальных условиях эксплуатации слышны некоторые звуки (работы компрессора, циркуляции хладагента).

Неполадка	Возможная причина	Способ устранения
Прибор издает сильный шум.	Прибор не установлен должным образом.	Проверьте, прочно ли стоит прибор (все четыре ножки должны стоять на полу).
Компрессор работает непрерывно.	Неправильно задана температура.	Задайте более высокую температуру.
	Часто открывалась крышка.	Не оставляйте крышку открытой дольше, чем это необходимо.
	Крышка неправильно закрыта.	Проверьте, чтобы крышка хорошо закрывалась, а уплотнитель не имел повреждений и был чистым.
	Одновременно положено слишком большое количество продуктов для замораживания.	Подождите несколько часов, а затем проверьте температуру снова.
	Продукты, помещенные в морозильник, были слишком теплыми.	Прежде чем положить продукты на хранение, дайте им остыть до комнатной температуры.
Светится сигнальный индикатор высокой температуры.	Температура в помещении, где находится прибор, слишком высока для его эффективной работы.	Попытайтесь понизить температуру в помещении, где находится прибор.
	В морозильнике слишком тепло.	См. раздел "Оповещение о высокой температуре".
Слишком много льда и инея.	Прибор был включен недавно, и температура по-прежнему слишком высока.	См. раздел "Оповещение о высокой температуре".
	Продукты не упакованы надлежащим образом.	Упакуйте продукты более тщательно.
	Крышка не закрыта как следует или прилегает неплотно.	Проверьте, чтобы крышка хорошо закрывалась, а уплотнитель не имел повреждений и был чистым.

Неполадка	Возможная причина	Способ устранения
	Неправильно задана температура.	Задайте более высокую температуру.
	Пробка отверстия канала для слива талой воды не вставлена как следует.	Установите пробку отверстия канала для слива талой воды надлежащим образом.
Крышка закрывается не полностью.	Слишком много льда и инея.	Устраните излишки льда и инея.
	Уплотнители крышки грязные или липкие.	Вымойте уплотнители крышки.
	Упаковки продуктов блокируют крышку.	Правильно уложите упаковки - см. наклейку внутри прибора.
Крышка открывается с усилием.	Уплотнители крышки грязные или липкие.	Вымойте уплотнители крышки.
	Заблокирован клапан.	Проверьте клапан.
Лампа не горит.	Лампа перегорела.	См. раздел "Замена лампы".
В морозильнике слишком тепло.	Неправильно задана температура.	Задайте более низкую температуру.
	Крышка не закрывается плотно или не закрыта как следует.	Проверьте, чтобы крышка хорошо закрывалась, а уплотнитель не имел повреждений и был чистым.
	Перед замораживанием не было выполнено достаточное предварительное охлаждение прибора.	Предварительно охладите прибор в течение достаточного времени.
	Одновременно положено слишком большое количество продуктов для замораживания.	Подождите несколько часов, а затем проверьте температуру снова. В следующий раз для замораживания одновременно загружайте меньшее количество продуктов.
	Продукты, помещенные в морозильник, были слишком теплыми.	Прежде чем положить продукты на хранение, дайте им остыть до комнатной температуры.
	Продукты, подлежащие замораживанию, помещены слишком близко друг к другу.	Разложите продукты так, чтобы холодный воздух мог свободно циркулировать между ними.
	Часто открывалась крышка.	Постарайтесь не открывать крышку слишком часто.
	Крышка была оставлена открытой на длительное время.	Не оставляйте крышку открытой дольше, чем это необходимо.

Неполадка	Возможная причина	Способ устранения
В морозильнике слишком холодно.	Неправильно задана температура.	Задайте более высокую температуру.
Прибор не работает. Не работает ни охлаждение, ни освещение.	Вилка не вставлена как следует в розетку.	Вставьте вилку в розетку надлежащим образом.
	На прибор не подается электропитание.	Попробуйте подключить к розетке другое электрическое устройство.
	Прибор не включен.	Включите прибор.
	В розетке электросети нет напряжения (попробуйте подключить к ней другой электроприбор).	Вызовите электрика.

ТЕХНИЧЕСКОЕ ОБСЛУЖИВАНИЕ

Если вы проверили все перечисленное выше, а прибор по-прежнему не работает должным образом, обратитесь в ближайший авторизованный сервисный центр.

Для обеспечения быстрого обслуживания очень важно, чтобы вы указали модель и серийный номер вашего прибора - их можно найти в гарантийном талоне или на табличке технических данных, расположенной снаружи прибора на его правой стороне.

ЗАМЕНА ЛАМПЫ

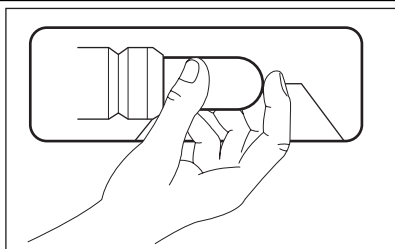

1. Выньте вилку сетевого кабеля из розетки.
2. Замените использованную лампу новой такой же мощности, предназначенной специально для бытовых приборов. (максимальная мощность указана на плафоне)
3. Вставьте вилку сетевого кабеля в розетку.
4. Откройте крышку. Убедитесь, что лампа горит.



ВНИМАНИЕ!

Не снимайте плафон во время замены.

Не пользуйтесь морозильником, если плафон поврежден или отсутствует.

УСТАНОВКА

РАЗМЕЩЕНИЕ



ВНИМАНИЕ!

Если вы выбрасываете старый прибор с замком (защелкой) на крышке, необходимо вывести замок из строя, чтобы дети, играя, не оказались запертыми внутри.



После установки прибора должен быть обеспечен свободный доступ к сетевой вилке.

Данный прибор можно устанавливать в сухом, хорошо вентилируемом закрытом помещении (гараже или подвале), однако для обеспечения оптимальной работы прибора устанавливайте его в том месте, где температура окружающей среды соответствует климатическому классу, указанному на табличке технических данных прибора.

Климатический класс	Температура окружающей среды
SN	от +10°C до + 32°C
N	от +16°C до + 32°C
ST	от +16°C до + 38°C
T	от +16°C до + 43°C

ПОДКЛЮЧЕНИЕ К ЭЛЕКТРОСЕТИ

Перед включением прибора в сеть удостоверьтесь, что напряжение и частота, указанные в табличке технических данных, соответствуют параметрам вашей домашней электрической сети.

Прибор должен быть заземлен. С этой целью вилка сетевого шнура имеет специальный контакт заземления. Если розетка электрической сети не заземлена, выполните отдельное заземление прибора в соответствии с действующими нормами, поручив эту операцию квалифицированному электрику.

Изготовитель снимает с себя всякую ответственность в случае несоблюдения вышеуказанных правил техники безопасности.

Данное изделие соответствует директивам Европейского Союза.

ТРЕБОВАНИЯ ПО ВЕНТИЛЯЦИИ

1. Устанавливайте морозильник в горизонтальном положении на прочной поверхности. Прибор должен стоять на всех четырех ножках.
2. Убедитесь, что сзади прибора есть зазор 5 см.
3. Убедитесь, что по сторонам прибора есть зазор 5 см.

Необходимо обеспечить достаточную циркуляцию воздуха с задней стороны прибора.

ШУМЫ ПРИ РАБОТЕ

При нормальных условиях работы слышны некоторые звуки (работы компрессора, циркуляции хладагента).

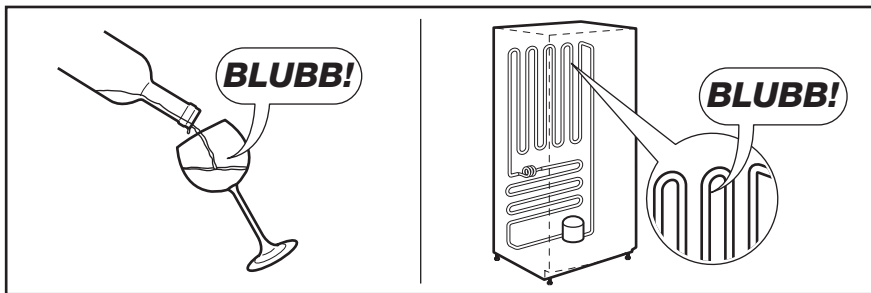
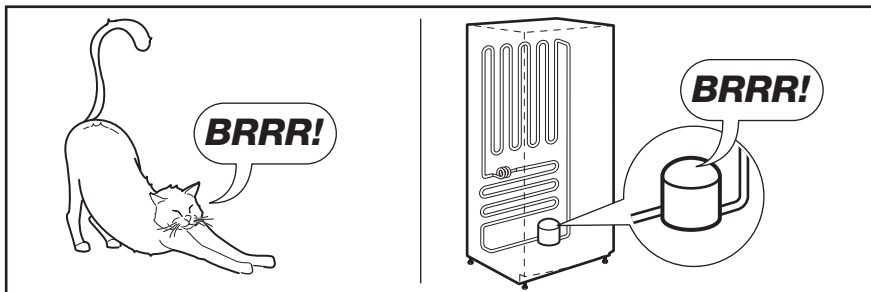
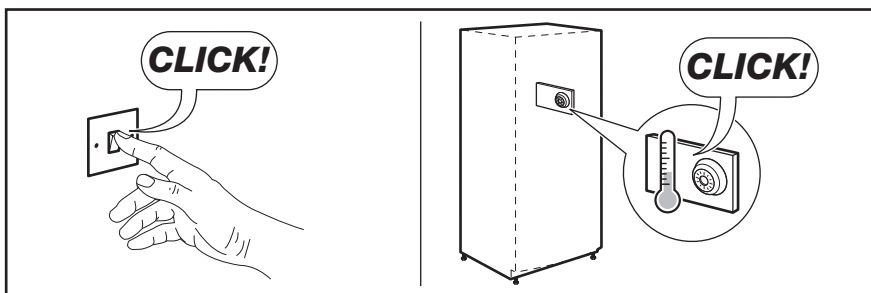
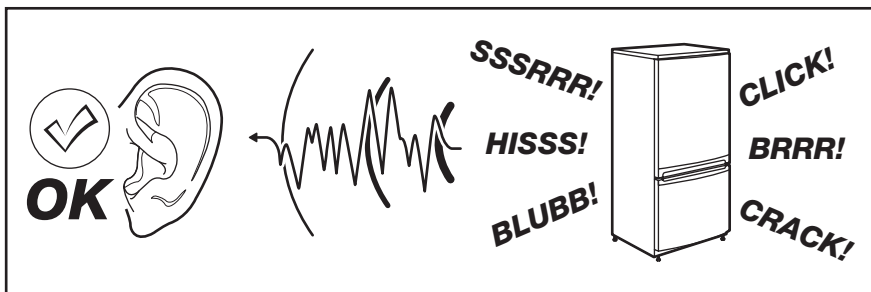

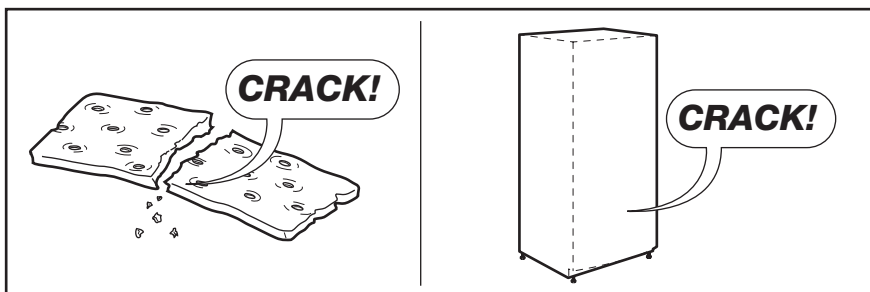
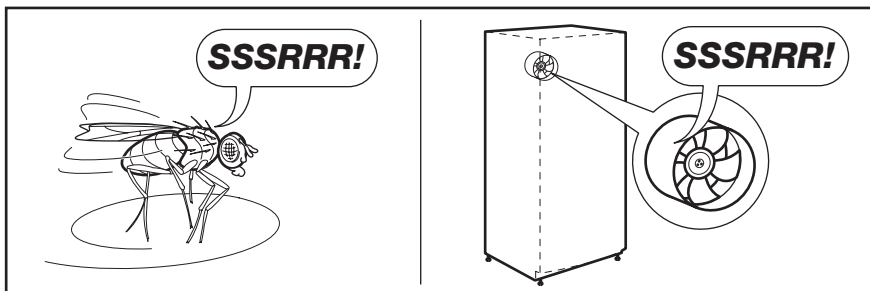
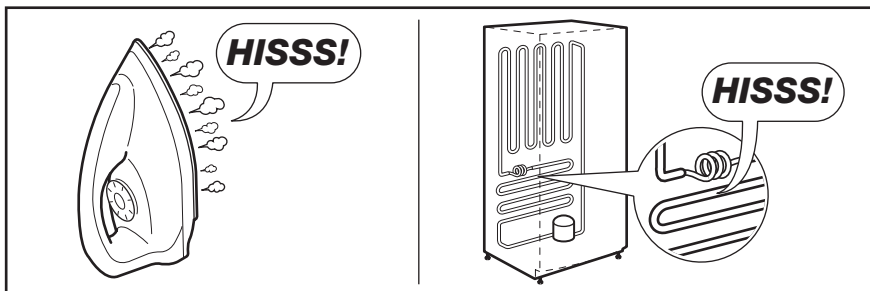



ТЕХНИЧЕСКИЕ ДАННЫЕ

Габариты	Высота × Ширина × Глубина (мм):	Дополнительные технические данные указаны на табличке технических данных на правой стенке прибора снаружи.
	876 × 946 × 665	
Время повышения температуры	32 часа	

ОХРАНА ОКРУЖАЮЩЕЙ СРЕДЫ

Материалы с символом  следует сдавать на переработку. Положите упаковку в соответствующие контейнеры для сбора вторичного сырья.

Принимая участие в переработке старого электробытового оборудования, Вы помогаете защитить окружающую среду и здоровье человека. Не выбрасывайте вместе с бытовыми отходами бытовую технику,

помеченную символом . Доставьте изделие на местное предприятие по переработке вторичного сырья или

обратитесь в свое муниципальное управление.



Дата производства данного изделия указана в серийном номере (serial number), где первая цифра номера соответствует последней цифре года производства, вторая и третья цифры номера – порядковому номеру недели. Например, серийный номер 11012345 означает, что изделие произведено на десятой неделе 2011 года.

ЗМІСТ

ІНФОРМАЦІЯ З ТЕХНІКИ БЕЗПЕКИ	41
ОПИС ВИРОБУ	44
ОПИС РОБОТИ	45
ПАНЕЛЬ КЕРУВАННЯ	46
ПЕРШЕ КОРИСТУВАННЯ	47
ЩОДЕННЕ КОРИСТУВАННЯ	48
КОРИСНІ ПОРАДИ	49
ДОГЛЯД ТА ЧИСТКА	50
ЩО РОБИТИ, КОЛИ	51
УСТАНОВКА	54
ШУМИ	55
ТЕХНІЧНІ ДАНІ	56
ОХОРОНА ДОВКІЛЛЯ	56

МИ ПРО ВАС ДУМАЄМО

Дякуємо за покупку приладу Electrolux. Ви обрали продукт, який втілює в собі десятки років професійного досвіду та інновацій. Оригінальний та стильний, він був розроблений з думкою про вас. Тому щоразу, коли ви ним користуєтесь, ви можете бути впевнені в отриманні гарних результатів.

Ласкаво просимо в світ Electrolux.

Звертайтеся на наш веб-сайт:



Поради з використання, брошури, інструкції з усунення несправностей, сервісна інформація:
www.electrolux.com



Зареєструйте виріб, щоб отримати покращене обслуговування:
www.electrolux.com/productregistration



Придбання приладдя, витратних матеріалів та оригінальних запчастин для вашого приладу:
www.electrolux.com/shop

РОБОТА З КЛІЄНТАМИ ТА СЕРВІСНЕ ОБСЛУГОВУВАННЯ

Рекомендується використовувати оригінальні запчастини.

При звертанні до сервісного центру необхідно мати наступну інформацію.

Її можна знайти на табличці з технічними даними. Модель, номер виробу, серійний номер.



Увага! Важлива інформація з техніки безпеки.



Загальна інформація та рекомендації



Екологічна інформація

Може змінитися без оповіщення.



ІНФОРМАЦІЯ З ТЕХНІКИ БЕЗПЕКИ

В інтересах вашої безпеки та для належного використання приладу уважно прочитайте цю інструкцію, включаючи підказки та застереження, перш ніж встановлювати його і розпочинати ним користуватися. Аби уникнути помилкових дій і нещасних випадків необхідно, щоб усі, хто користується приладом, ретельно ознайомилися з правилами експлуатації і технікою безпеки. Збережіть цю інструкцію і в разі продажу або передачі приладу іншим особам обов'язково передайте її разом із приладом, щоб усі користувачі змогли в будь-який час ознайомитися з правилами експлуатації і технікою безпеки.

Задля безпеки життя та майна дотримуйтеся викладених у цій інструкції рекомендацій з техніки безпеки, оскільки компанія-виробник не несе відповідальності за шкоду, що сталася через недотримання цих рекомендацій.

БЕЗПЕКА ДІТЕЙ І ВРАЗЛИВИХ ОСІБ

- Прилад не призначений для користування ним людьми (в т.ч. дітьми) з обмеженими фізичними, сенсорними чи розумовими здібностями чи недостатнім досвідом та знаннями, якщо їм не було проведено відповідного інструктажу з користування приладом особою, відповідальною за їх безпеку.
Щоб діти не гралися з приладом, вони мають користуватися ним під наглядом дорослих.
- Не дозволяйте дітям гратися з пакувальними матеріалами. Порушення цієї вимоги може призвести до того, що вони можуть задихнутися.
- Перш ніж утилізувати прилад, вийміть вилку з розетки, відріжте кабель (у місці, яке знаходиться якомога ближче до корпусу) і зніміть дверцята, щоб запобігти випадкам, коли діти, граючись, отримають електрошок або замкнуться всередині.
- Якщо цей прилад, оснащений магнітним замком, має замінити старий прилад із замком на пружині (клямкою), подбайте про те, щоб вивести з ладу пружину, перш ніж утилізувати старий прилад. У такий спосіб ви попередите ситуацію, коли він може стати смертельною пасткою для дитини.

ЗАГАЛЬНІ ПРАВИЛА БЕЗПЕКИ



Попередження!

Вентиляційні отвори в корпусі приладу та в конструкції, що вбудовується, мають бути відкритими.

- Прилад призначений для зберігання харчових продуктів і напоїв у звичайному домогосподарстві, як пояснюється в цій інструкції.
- Не застосовуйте механічні пристрої чи інші штучні засоби для прискорення процесу розморожування.
- Не використовуйте інші електричні пристрої (наприклад, прилад для виготовлення морозива) всередині холодильника, якщо це не передбачено виробником.
- Стежте за тим, щоб не пошкодити контур циркуляції холодоагенту.
- У контурі циркуляції холодоагенту міститься холодоагент ізобутан (R600a) — природний газ, що майже не шкідливий для довкілля, проте займистий.

Подбайте, щоб під час транспортування й установки приладу жоден із компонентів контуру циркуляції холодоагенту не був пошкоджений.

У разі пошкодження контуру циркуляції холодоагенту:

- уникайте контакту з відкритим вогнем або джерелами займання;
- ретельно провітрить приміщення, де знаходиться прилад.

- З міркувань безпеки не слід змінювати технічні характеристики приладу чи якимось чином його модифікувати. Будь-яке пошкодження кабелю може викликати коротке замикання, пожежу й ураження електричним струмом.



Попередження!

Щоб уникнути нещасних випадків, заміну всіх електричних компонентів (кабель живлення, вилка, компресор) має виконувати сертифікований майстер або спеціаліст сервісного центру.

1. Забороняється подовжувати кабель живлення.

2. Подбайте про те, щоб вилка кабелю живлення не була роздавлена чи пошкоджена задньою частиною приладу. Роздавлена чи пошкоджена вилка кабелю живлення може перегрітися і спричинити пожежу.
 3. Подбайте про наявність доступу до вилки кабелю живлення.
 4. Не тягніть за кабель живлення.
 5. Не вставляйте вилку в розетку, яка хитається. Існує ризик ураження електричним струмом чи виникнення пожежі.
 6. Не можна користуватися приладом без плафона на лампі (якщо передбачено) для внутрішнього освітлення.
- Прилад важкий. Пересувати його слід обережно.
 - Не беріть речі в морозильному відділенні та не торкайтеся до них, якщо ваші руки вологі чи мокрі — це може призвести до поранення або холодового опіку.
 - Не слід надовго залишати прилад під прямими сонячними променями.
 - Скляні лампи в цьому приладі (якщо передбачені) — це спеціальні лампи, призначені лише для побутових приладів. Вони не придатні для освітлення житлових приміщень.

ЩОДЕННЕ ВИКОРИСТАННЯ

- Не ставте гарячий посуд на пластикові частини приладу.
- Не зберігайте в приладі займистий газ або рідини, бо вони можуть вибухнути.
- Не кладіть продукти безпосередньо навпроти отворів для повітря в задній стінці. (Якщо прилад оснащено системою Frost Free)
- Заморожені продукти після розморожування не можна заморожувати знову.
- Фасовані заморожені продукти зберігайте у відповідності з інструкціями виробника.
- Необхідно чітко дотримуватися рекомендацій виробника приладу щодо зберігання продуктів. Зверніться до відповідних інструкцій.
- Не розміщуйте газовані або шипучі напої в морозильному відділенні, бо через підвищення тиску на пляшку вони можуть вибухнути, що пошкодить прилад.
- Морозиво на паличці спроможне викликати холодові опіки, якщо його їсти прямо з морозильника.

ДОГЛЯД І ЧИЩЕННЯ

- Перш ніж виконувати технічне обслуговування, вимкніть прилад і вийміть вилку з розетки.
- При чистенні не можна користуватися металевими предметами.
- Не використовуйте гострі предмети для чистення приладу від льоду. Користуйтеся пластиковим шкребком.

УСТАНОВКА



Під час підключення до електромережі ретельно дотримуйтеся інструкцій, наведених у відповідному параграфі.

- Розпакуйте прилад і огляньте на предмет пошкоджень. Не користуйтеся приладом, якщо він пошкоджений. У разі виявлення пошкоджень негайно повідомте про це торговельний заклад, де ви придбали прилад. У цьому разі збережіть пакування.
- Рекомендується зачекати щонайменше чотири години, перш ніж вмикати прилад, з тим щоб масло повернулося до компресора.
- Повітря має нормально циркулювати довкола приладу; недотримання цієї рекомендації призводить до перегрівання. Щоб досягти достатньої вентиляції, дотримуйтеся відповідних інструкцій щодо встановлення.
- Прилад не можна ставити біля батареї опалення або плити.
- Подбайте про те, щоб до розетки був доступ після встановлення приладу.

ТЕХНІЧНЕ ОБСЛУГОВУВАННЯ

- Електричні роботи, необхідні для обслуговування приладу, мають виконуватися кваліфікованим електриком або компетентною особою.
- Технічне обслуговування цього приладу має здійснюватися лише кваліфікованим персоналом. Для ремонту необхідно використовувати лише оригінальні запасні частини.

ЗАХИСТ ДОВКІЛЛЯ



Ні в охолоджувальній системі, ні в ізоляційних матеріалах цього приладу не міститься газів, які могли б нанести шкоду озоновому шару. Прилад не можна утилізувати разом з міськими відходами та сміттям. Ізоляційна піна містить займісті газу: прилад необхідно утилізувати згідно з відповідними нормативними актами, виданими місцевими органами влади. Уникайте пошкодження холодильного агрегату, особливо в задній частині, поблизу теплообмінника. Матеріали, позначені символом , підлягають вторинній переробці.

Цей продукт по змісту небезпечних речовин відповідає вимогам Технічного регламенту обмеження використання деяких небезпечних речовин в електричному та електронному обладнанні (постанова Кабінету Міністрів України №1057 від 3 грудня 2008р.)

ОПИС ВИРОБУ

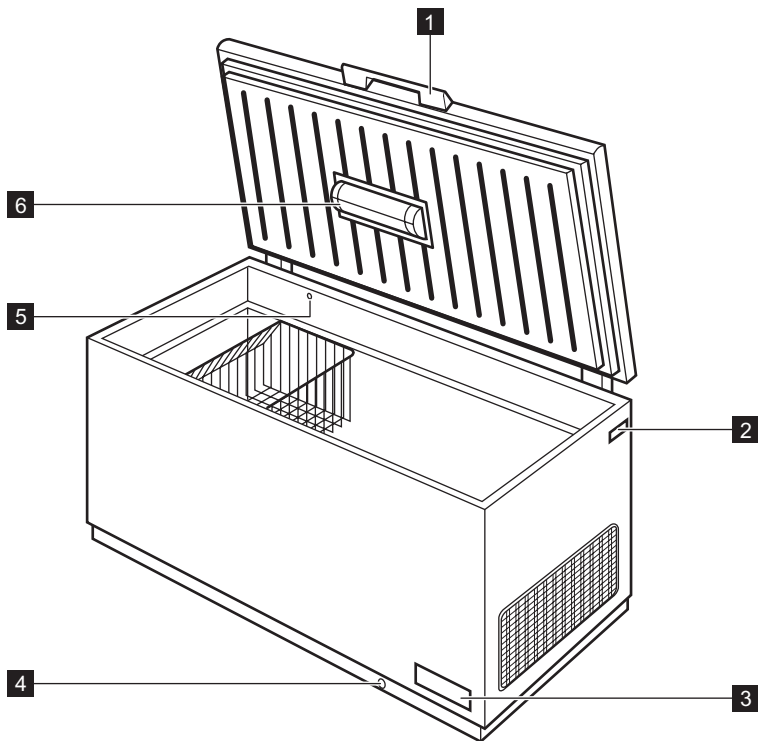

1 Ручка кришки

2 Табличка з технічними даними

3 Панель керування та регулятор температури

4 Отвір для збирання талої води

5 Клапан зручного відкриття кришки

6 Освітлення

ОПИС РОБОТИ

УВІМКНЕННЯ

Вставте вилку в стінну розетку.
Блимає індикатор.
Поверніть регулятор температури за годинниковою стрілкою у середнє положення.



Якщо температура всередині приладу надто висока, загориться сигнальна лампочка.

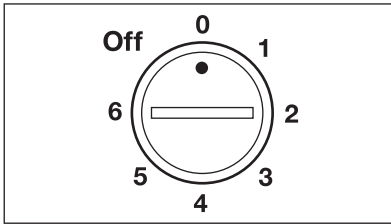

ВИМКНЕННЯ

Щоб вимкнути прилад, витягніть вилку з електричної розетки.

РЕГУЛЮВАННЯ ТЕМПЕРАТУРИ

Температура регулюється автоматично.

Настройка приладу відбувається наступним чином.

- поверніть регулятор температури до меншого значення, щоб забезпечити мінімальне охолодження.
- поверніть регулятор температури до більшого значення, щоб забезпечити максимальне охолодження.



Зазвичай найбільше підходить середнє значення.

Однак при встановленні точної температури пам'ятайте, що температура всередині приладу залежить від наступних чинників.

- температура у приміщенні
- частота відкривання дверцят
- кількість продуктів усередині приладу
- місцезнаходження приладу

ПАНЕЛЬ КЕРУВАННЯ

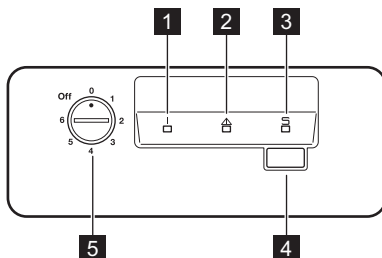

- 1** Індикатор увімкнення
- 2** Індикатор попередження про високу температуру
- 3** Індикатор Action Freeze
- 4** Перемикач Action Freeze
- 5** Регулятор температури

ФУНКЦІЯ ACTION FREEZE

Функцію Action Freeze можна активізувати, натиснувши на перемикач Action Freeze.

При цьому засвітиться індикатор Action Freeze.

Роботу функції можна припинити в будь-який момент, натиснувши перемикач Action Freeze. Індикатор Action Freeze згасне.

СИГНАЛ ВИСОКОЇ ТЕМПЕРАТУРИ

Про підвищення температури у морозильнику (наприклад, через перебої в постачанні електроенергії) сигналізує сигнальна лампочка.

Під час сигнальної фази не ставте продукти в морозильник.

Після відновлення звичайних умов сигнальна лампочка згасне автоматично.

ПЕРШЕ КОРИСТУВАННЯ

МИТТЯ КАМЕРИ

Перш ніж почати користуватися приладом, помийте його камеру і всі внутрішні аксесуари за допомогою теплої води з нейтральним милом, щоб усунути типовий запах нового приладу, а потім ретельно витріть його.



Не застосовуйте детергенти або абразивні порошки, бо вони можуть пошкодити поверхню.

ЩОДЕННЕ КОРИСТУВАННЯ

ЗАМОРОЖУВАННЯ СВІЖИХ ПРОДУКТІВ

Морозильна камера підходить для заморожування свіжих продуктів та для тривалого зберігання заморожених продуктів і продуктів глибокої заморозки.

Щоб заморозити свіжі продукти, активуйте функцію Action Freeze принаймні за 24 години до того, як покласти до морозильної камери продукти для заморожування.

Максимальна кількість продуктів, яку можна заморозити за 24 години, вказана на **таблиці з технічними даними**.³⁾

Процес заморожування триває 24 години: впродовж цього періоду не додавайте нові продукти для заморожування.

ЗБЕРІГАННЯ ЗАМОРОЖЕНИХ ПРОДУКТІВ

При вмиканні після тривалого періоду простою (коли прилад не використовувався), перш ніж ставити продукти у відділення, дайте йому попрацювати щонайменше впродовж 2 годин при налаштуванні на більш високу температуру.



У разі випадкового розморожування, наприклад, через перебої в постачанні електроенергії, якщо електропостачання переривалося на довший час, ніж зазначено на таблиці технічних характеристик у графі "тривалість виходу в робочий режим", продукти, що розморозилися, необхідно якнайшвидше спожити або негайно приготувати, а потім знову заморозити (попередньо охолодивши).

ВІДКРИВАННЯ І ЗАКРИВАННЯ КРИШКИ

Оскільки кришка оснащена системою герметичного закриття, знову відкрити її невдовзі після того, як кришка була закрита, важко (це пов'язано з тим, що всередині утворюється вакуум).

Зачекайте кілька хвилин перш ніж знову відкрити прилад. Вакуумний клапан допоможе вам відкрити кришку.



Попередження!

Ніколи не тягніть за ручку силоміць.

КОШИКИ ДЛЯ ЗБЕРІГАННЯ ПРОДУКТІВ

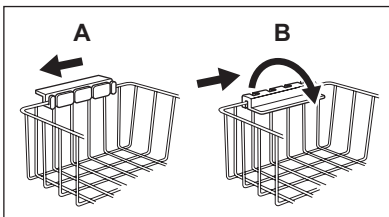

Розміщуйте кошики зверху морозильника (А) або розміщуйте їх всередині камери (В). Поверніть і зафіксуйте ручки в цих двох положеннях, як показано на малюнку.



Кошики засуваються один в інший.

На наступних малюнках показано, як можна вставити багато кошиків всередині різних моделей морозильних камер.

Додаткові кошики можна придбати в місцевому Сервісному центрі.

³⁾ Див. розділ «Технічні дані».

КОРИСНІ ПОРАДИ

ПОРАДИ ЩОДО ЗАМОРОЖУВАННЯ

Ось кілька важливих підказок, які допоможуть вам одержати найкращі результати заморожування:

- максимальна кількість продуктів, яку можна заморозити за 24 год. вказана на табличці з технічними даними;
- процес заморожування триває 24 години. Упродовж цього періоду не можна додавати продукти до тих, які вже заморожуються;
- заморозуйте лише продукти найвищої якості, свіжі і ретельно вимиті;
- готуйте продукти невеликими партіями, щоб можна було їх швидко і повною мірою заморозити, а потім розморозити стільки, скільки потрібно;
- загортайте продукти в алюмінієву фольгу або складайте в поліетиленові кульки; пакування має бути герметичним;
- не давайте незамороженим продуктам контактувати з уже замороженими; в іншому разі температура останніх підвищиться;
- пласкі продукти зберігаються краще і довше, ніж товсті; сіль зменшує термін зберігання продуктів;
- шматочки льоду, якщо їх проковтнути відразу після того, як продукт був вийнятий з морозильника, можуть викликати холодовий опік;
- рекомендується вказувати на кожній окремій упаковці дату заморожування, щоб не перевищувати тривалість зберігання;

ПОРАДИ ЩОДО ЗБЕРІГАННЯ ЗАМОРОЖЕНИХ ПРОДУКТІВ

Щоб отримати найкращі результати, необхідно:

- переконатися, що продукти, які продаються замороженими, адекватно зберігалися в магазині;
- подбати про те, щоб заморожені продукти якнайшвидше були перенесені з продуктового магазину до морозильника;
- не відкривати часто кришку і не залишати її відкритою довше, ніж це абсолютно необхідно.

- Після розморожування продукти швидко псуються, і їх не можна заморожувати знову.
- Не можна зберігати продукти довше, ніж вказано компанією-виробником продуктів.

ДОГЛЯД ТА ЧИСТКА



Обережно!

Перш ніж виконувати операції з технічного обслуговування, завжди виймайте вилку з розетки.



У холодильному агрегаті цього приладу містяться вуглеводні; тому технічне обслуговування та перезарядку його має виконувати лише кваліфікований майстер.

ПЕРІОДИЧНЕ МИТТЯ

1. Вимкніть прилад.
2. Вийміть вилку з розетки.
3. Регулярно мийте прилад і аксесуари за допомогою теплої води і нейтрального мила. Ретельно мийте ізоляційний ущільнювач кришки.
4. Повністю висушіть прилад.
5. Включіть прилад у розетку.
6. Увімкніть прилад.



Обережно!

Не застосовуйте детергенти, абразивні речовини, миючі засоби з сильним запахом парфумів або поліролі на основі воску для чищення внутрішньої поверхні приладу. Дбайте про те, щоб не пошкодити систему охолодження.



Зону компресора мити не потрібно.

Багато комерційних засобів для чищення поверхонь містять хімікати, які можуть пошкодити пластик у цьому приладі. Тому рекомендується мити корпус ззовні виключно теплою водою з додаванням невеликої кількості рідкого миючого засобу.

РОЗМОРОЖУВАННЯ МОРОЗИЛЬНИКА

Коли шар інею досягає, приблизно, 10-15 мм в товщину, розморозуйте морозильник.

Найкращий час для розморозування морозильника - тоді, коли в ньому дуже мало продуктів або їх немає взагалі.

Щоб прибрати іній, дотримуйтеся наведених нижче вказівок:

1. Вимкніть прилад.

2. Вийміть продукти, загорніть їх у декілька газет та покладіть їх у прохолодне місце.
3. Залишіть кришку відкритою, щоб запобігти утворенню неприємних запахів. Щоб швидко видалити кригу, користуйтеся шкребком.
4. Коли розморозування завершено, ретельно висушіть внутрішні поверхні і вставте пробку на місце.
5. Увімкніть прилад.
6. Поставте регулятор температури на максимальне охолодження і дайте приладу попрацювати впродовж двох-трьох годин у цьому режимі.
7. Знову покладіть у відділення раніше вийняті продукти.



В жодному разі не використовуйте металеві предмети для видалення інею з випарника, тому що це може пошкодити прилад. Не застосовуйте механічні пристрої чи інші штучні засоби для прискорення процесу розморозування, окрім засобів рекомендованих виробником. Підвищення температури упаковок із замороженими продуктами під час розморозування може скоротити їх строк зберігання.

Кількість інею на стінках приладу збільшується, якщо в навколишньому середовищі наявний високий рівень вологості та якщо заморожені продукти не загорнуті належним чином.

ПЕРІОДИ ПРОСТОЮ

Коли прилад тривалий час не експлуатується, виконайте такі запобіжні дії:

1. Вимкніть прилад.
2. Вийміть вилку з розетки.
3. Вийміть з нього всі продукти.
4. Розморозьте і помийте прилад і всі аксесуари.
5. Залишіть кришку відкритою, щоб запобігти утворенню неприємних запахів.



Якщо ви не виключатимете прилад, то попросіть кого-небудь періодично перевіряти продукти, які в ньому знаходяться, на предмет псування через відключення електроенергії.

ЩО РОБИТИ, КОЛИ ...

**Обережно!**

Перш ніж намагатися ліквідувати несправність, відключіть прилад від розетки.

Усунення проблем, які не передбачені в цій інструкції, має виконуватися кваліфікованим електриком або компетентною особою.



Під час нормальної роботи приладу чути певні звуки (звук від роботи компресора, циркуляції холодоагента).

Проблема	Можлива причина	Спосіб усунення
Прилад шумить під час роботи.	Прилад стоїть нестабільно.	Перевірте, чи стабільно стоїть прилад (усі чотири ніжки повинні стояти на підлозі).
Компресор працює без зупинок.	Неправильно встановлено температурний режим.	Встановіть вищу температуру.
	Кришка відкривалася надто часто.	Не залишайте кришку відкритою довше, ніж це абсолютного необхідно.
	Кришка не закрита належним чином.	Перевірте, чи добре закрита кришка, чи не пошкоджені прокладки, чи не забруднилися вони.
	У морозильну камеру було одночасно завантажено велику кількість продуктів, які необхідно заморозити.	Зачекайте кілька годин, а потім знову перевірте температуру.
	Страва, поставлена у прилад, була недостатньо охолоджена.	Перш ніж ставити страву в морозильник, дайте їй охолонути до кімнатної температури.
	У приміщенні, де знаходиться прилад, температура надто висока для ефективної роботи морозильника.	Постарайтеся знизити температуру в приміщенні, де стоїть прилад.
Світяться сигнальна лампочка високої температури.	Усередині морозильника занадто висока температура.	Зверніться до розділу "Сигнал високої температури".
	Прилад був нещодавно включений, і температура в ньому ще недостатньо знизилася.	Зверніться до розділу "Сигнал високої температури".
Утворюється забавгато криги та інею.	Продукти не були загорнуті належним чином.	Правильно упакуйте продукти.
	Кришка не була закрита належним чином або закрита нещільно.	Перевірте правильність закриття кришки, чи не ушкоджені прокладки, чи не забруднилися вони.
	Неправильно встановлено температурний режим.	Встановіть вищу температуру.

Проблема	Можлива причина	Спосіб усунення
	Пробка системи спуску води неправильно встановлена.	Вставте пробку системи спуску води належним чином.
Кришка закрита неповністю.	Утворюється забагато криги.	Видаліть надмірну кригу.
	Прокладки брудні або липкі.	Помийте прокладки кришки.
	Пакунки з продуктами заблокували кришку.	Правильно розмістіть пакунки, див. наліпку на приладі.
Кришку важко відкривати.	Прокладки кришки брудні або липкі.	Помийте прокладки кришки.
	Заблокований клапан.	Перевірте клапан.
Лампочка не працює.	Лампочка перегоріла.	Зверніться до розділу "Заміна лампочки".
У морозильнику надто висока температура.	Неправильно встановлено температурний режим.	Встановіть нижчу температуру.
	Кришка не закривається щільно або не закрита належним чином.	Перевірте, чи добре закривається кришка, а також чи не пошкоджені та чи чисті прокладки.
	Прилад не був попередньо охолоджений достатньою мірою, перш ніж заморозувати в ньому продукти.	Попередньо охолодіть прилад впродовж достатнього часу.
	У морозильник була одночасно покладена велика кількість продуктів, які потрібно заморозити.	Зачекайте кілька годин, а потім знову перевірте температуру. Наступного разу ставте в прилад меншу кількість продуктів, які треба заморозити.
	У прилад була поставлена надто тепла страва.	Дайте продуктам охолонути до кімнатної температури, перш ніж ставити їх у морозильник.
	Продукти, які треба заморозити, розташовані надто близько один до одного.	Кладіть продукти так, щоб холодне повітря могло циркулювати між ними.
	Кришку відкривали надто часто.	Намагайтеся не відкривати кришку надто часто.
	Кришка була відкритою надто довго.	Не залишайте кришку відкритою довше, ніж це потрібно.
Усередині морозильника надто низька температура.	Неправильно встановлено температурний режим.	Встановіть вищу температуру.
Прилад зовсім не працює. Не працює ні охолодження, ні освітлення.	Кабель живлення не підключений належним чином до розетки.	Вставте вилку кабелю живлення в розетку належним чином.

Проблема	Можлива причина	Спосіб усунення
	У прилад не надходить електроенергія.	Спробуйте включити у розетку інший електроприлад.
	Прилад не ввімкнутий.	Увімкніть прилад.
	У розетці немає струму (спробуйте включити в неї інший прилад).	Викличте електрика.

ТЕХНІЧНЕ ОБСЛУГОВУВАННЯ

Якщо прилад не працює належним чином навіть після виконання усіх перевірочних процедур, зверніться до найближчого сервісного центру.

Щоб отримати швидке обслуговування, важливо, звертаючись до сервісного центру, назвати модель приладу і його серійний номер. Ці дані можна знайти або в гарантійному сертифікаті, або на табличці з технічними даними, розміщеній зовні з правого боку приладу.

ЗАМІНА ЛАМПИ

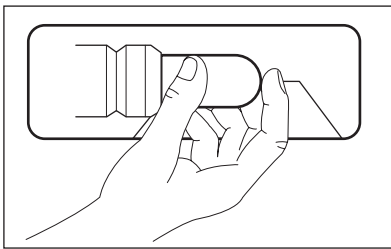

1. Витягніть штепсельну вилку з електричної розетки.
2. Замініть лампу на нову такої самої потужності і спеціально призначену для побутових приладів. (максимальна потужність зазначена на плафоні)
3. Включіть прилад у розетку.
4. Відкрийте кришку. Переконайтеся, що лампа горить.



Попередження!

Не знімайте кришку лампи під час заміни.

Не включайте морозильник, якщо кришка лампи пошкоджена або відсутня.

УСТАНОВКА

ВСТАНОВЛЕННЯ



Попередження!

Якщо ви утилізуєте старий прилад, який має замок або засувку на кришці, необхідно подбати про те, щоб вивести її з ладу, аби діти не могли замкнутися всередині.



Після встановлення приладу доступ до розетки має залишатися вільним.

Цей прилад можна встановлювати у сухому, добре провітрюваному приміщенні (гаражі або підвалі). Проте для забезпечення оптимальної продуктивності його краще встановити в приміщенні, де температура відповідає кліматичному класу, вказаному на табличці з технічними даними.

Кліматичний клас	Температура навколишнього середовища
SN	Від +10°C до +32°C
N	Від +16°C до +32°C
ST	Від +16°C до +38°C
T	Від +16°C до +43°C

ПІДКЛЮЧЕННЯ ДО ЕЛЕКТРОМЕРЕЖІ

Перш ніж підключати прилад до електромережі, переконайтеся, що показники напруги і частоти, вказані на табличці з паспортними даними, відповідають показникам мережі у вашому регіоні.

Прилад має бути заземлений. З цієї мети вилка приладу оснащена спеціальним контактом. Якщо у розетці заземлення немає, заземліть прилад окремо у відповідності до чинних нормативних вимог, проконсультувавшись із кваліфікованим електриком.

Виробник не несе відповідальності у разі недотримання цих правил техніки безпеки. Цей прилад відповідає Директивам ЄС.

ВИМОГИ ЩОДО ВЕНТИЛЯЦІЇ

1. Поставте морозильник горизонтально на тверду поверхню. Прилад має міцно стояти на всіх своїх чотирьох ніжках.

2. Подбайте про те, щоб відстань між приладом і стіною позаду становила 5 см.

3. Подбайте про те, щоб відстань між приладом і бічними стінами становила 5 см.

Позаду приладу має бути достатньо місця для циркуляції повітря.

ШУМИ

Під час нормальної роботи приладу чути певні звуки (спричинені компресором або циркуляцією холодоагенту).

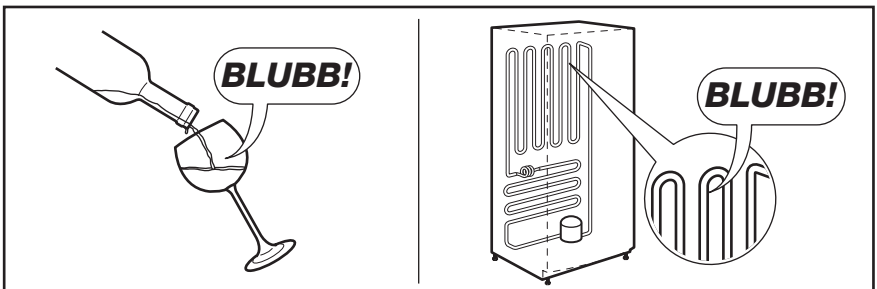
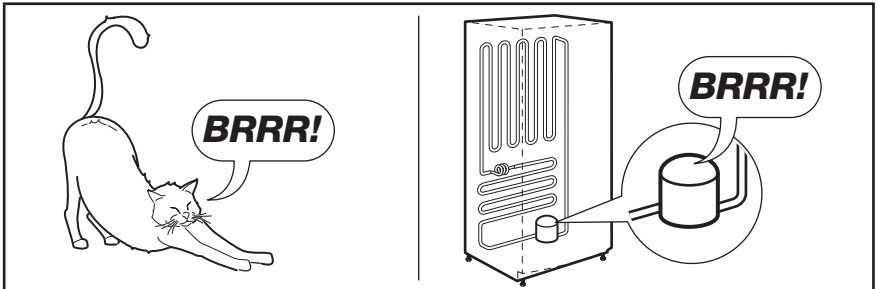
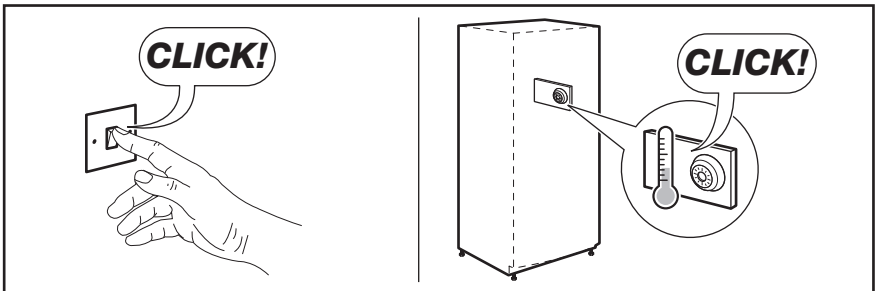
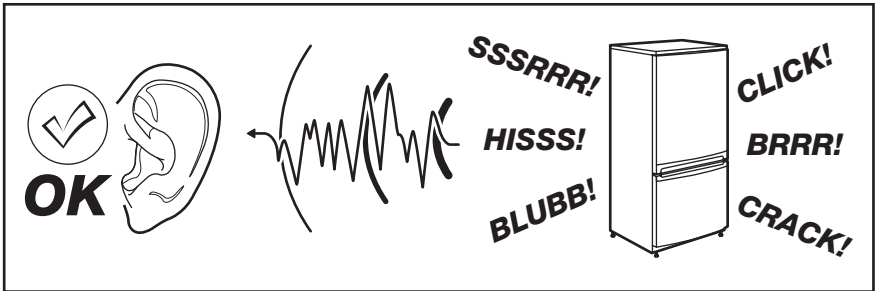

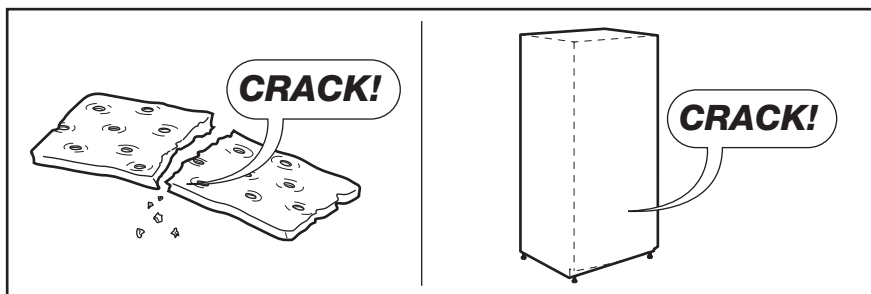
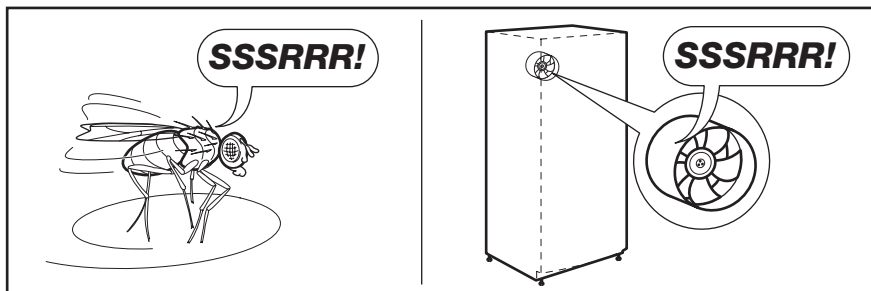
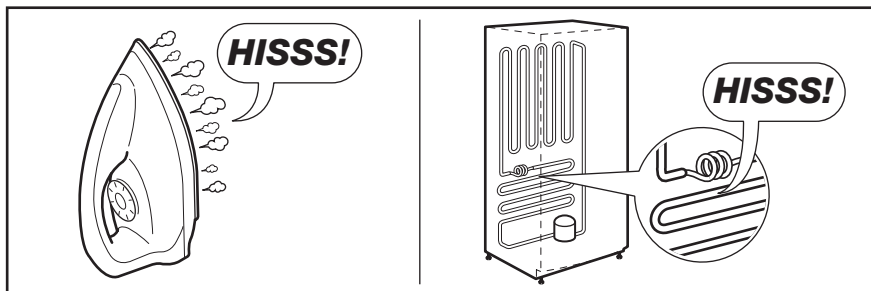



ТЕХНІЧНІ ДАНІ

Розміри	Висота × Ширина × Глибина (мм):	Подальша технічна інформація знаходиться на табличці, розташованій зовні на правому боці приладу, на табличці технічних даних.
	876 × 946 × 665	
Тривалість виходу в робочий режим	32 год.	

ОХОРОНА ДОВКІЛЛЯ

Здавайте на повторну переробку матеріали, позначені відповідним символом .

Викидайте упаковку у відповідні контейнери для вторинної сировини.

Допоможіть захистити навколишнє середовище та здоров'я інших людей і забезпечити вторинну переробку електричних і електронних приладів. Не викидайте прилади, позначені відповідним символом .

разом з іншим домашнім сміттям. Поверніть продукт до заводу із вторинної переробки у

вашій місцевості або зверніться до місцевих муніципальних органів влади.

